

# SILVERCREST®



## EPILATOR / EPILIERER ÉPILATEUR ÉLECTRIQUE SED 3.7 G3

GB IE

### EPILATOR

Operating instructions

FR BE

### ÉPILATEUR ÉLECTRIQUE

Mode d'emploi

CZ

### EPILÁTOR

Návod k obsluze

SK

### EPILÁTOR

Návod na obsluhu

DK

### EPILATOR

Betjeningsvejledning

DE AT CH

### EPILIERER

Bedienungsanleitung

NL BE

### EPILEERAPPARAAT

Gebruiksaanwijzing

PL

### DEPILATOR

Instrukcja obsługi

ES

### DEPILADORA

Instrucciones de uso

IAN 353054\_2007

DE BE NL  
PL CZ SK

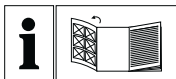

GB IE

Before reading, unfold the page containing the illustrations and familiarise yourself with all functions of the device.

DE AT CH

Klappen Sie vor dem Lesen die Seite mit den Abbildungen aus und machen Sie sich anschließend mit allen Funktionen des Gerätes vertraut.

FR BE

Avant de lire le mode d'emploi, ouvrez la page contenant les illustrations et familiarisez-vous ensuite avec toutes les fonctions de l'appareil.

NL BE

Vouw vóór het lezen de pagina met de afbeeldingen open en maak u vertrouwd met alle functies van het apparaat.

CZ

Před čtením si otevřete stranu s obrázky a potom se seznámte se všemi funkcemi přístroje.

PL

Przed przeczytaniem proszę rozłożyć stronę z ilustracjami, a następnie proszę zapoznać się z wszystkimi funkcjami urządzenia.

SK

Pred čítaním si odklopte stranu s obrázkami a potom sa oboznámte so všetkými funkciami prístroja.

ES

Antes de empezar a leer abra la página que contiene las imágenes y, en seguida, familiarícese con todas las funciones del dispositivo.

DK

Før du læser, vend siden med billeder frem og bliv bekendt med alle apparatets funktioner.

GB / IE	Operating instructions	Page	1
DE / AT / CH	Bedienungsanleitung	Seite	23
FR / BE	Mode d'emploi	Page	45
NL / BE	Gebruiksaanwijzing	Pagina	71
CZ	Návod k obsluze	Strana	93
PL	Instrukcja obsługi	Strona	113
SK	Návod na obsluhu	Strana	135
ES	Instrucciones de uso	Página	155
DK	Betjeningsvejledning	Side	177

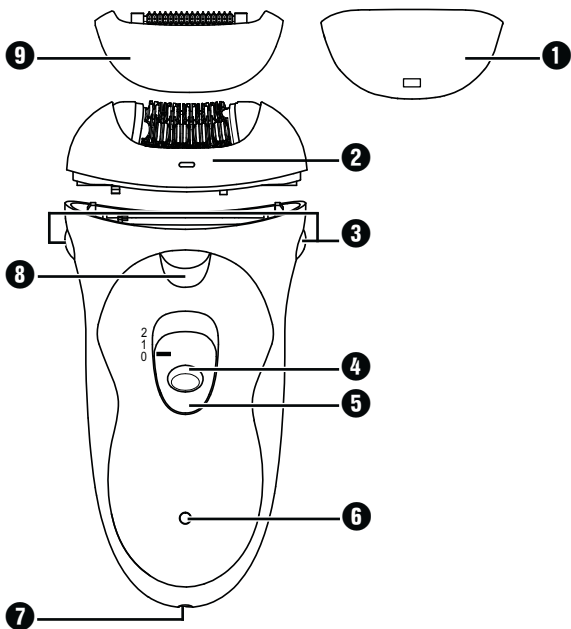
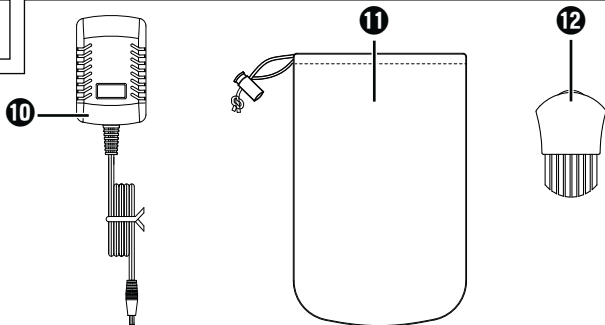
**A****B**

## Table of Contents

<b>Introduction</b> .....	<b>2</b>
Copyright .....	2
<b>Intended Use</b> .....	<b>2</b>
<b>Items supplied</b> .....	<b>3</b>
<b>Operating Elements</b> .....	<b>4</b>
<b>Technical data</b> .....	<b>5</b>
<b>Safety instructions</b> .....	<b>7</b>
<b>Mains power operation</b> .....	<b>11</b>
<b>Battery operation</b> .....	<b>11</b>
<b>Tips and Tricks</b> .....	<b>12</b>
<b>Epilation</b> .....	<b>13</b>
<b>Cleaning and Care</b> .....	<b>14</b>
<b>Storage</b> .....	<b>15</b>
<b>Troubleshooting</b> .....	<b>16</b>
<b>Disposal</b> .....	<b>16</b>
<b>Ordering spare parts</b> .....	<b>18</b>
<b>Kompernass Handels GmbH warranty</b> .....	<b>19</b>
Service .....	22
Importer .....	22

## **Introduction**

Congratulations on the purchase of your new appliance.

You have clearly decided in favour of a quality product. These operating instructions are a part of this product. They contain important information in regard to safety, use and disposal. Before using the product, familiarise yourself with all of these operating and safety instructions. Use the product only as described and only for the specified areas of application. In addition, pass these documents on, together with the product, to any future owner.

## **Copyright**

This documentation is copyright protected.

Any copying or reproduction, including as extracts, as well as the reproduction of images, also in an altered state, is only permitted with the written authorisation of the manufacturer.

## **Intended Use**

This appliance is intended exclusively for the epilation of human hair in domestic households. Do not use it for commercial purposes! This appliance is not intended for any other use or for uses beyond those mentioned.

Claims of any kind resulting from damage caused by improper use, incompetent repairs, unauthorised modifications or the use of non-approved spare parts will not be acknowledged.

The operator alone bears the risk.

## Items supplied

The appliance is supplied with the following components as standard:

- Epilator
- Protective cap
- Massage roller attachment
- Mains adapter
- Cleaning brush
- Storage pouch
- Operating Instructions

Extract all parts of the appliance from the carton and remove all packaging material. Check the contents to ensure everything has been supplied, and for signs of visible damage.

### TIPS

- ▶ As delivered, the storage pouch is located under the plastic shell containing the device itself.
- ▶ If the delivery is incomplete, or has been damaged due to defective packaging or transportation, contact the Service Hotline (see section **Service**).

## **Operating Elements**

Figure A:

- ❶ Protective cap
- ❷ Epilator head
- ❸ Restraint fixtures for epilator head
- ❹ Travel lock
- ❺ Speed switch
- ❻ Control lamps red/green
- ❼ Socket for mains adapter
- ❽ LED light
- ❾ Massage roller attachment

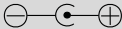





Figure B:

- ❿ Mains power adapter
- ⓫ Storage pouch
- ⓬ Cleaning brush

## Technical data

Mains adapter	
Manufacturer	E-TEK Electronics Manufactory Co., Ltd. Commercial register number: 91440300755667743W Address: B, 3 Bldg, Tangwupu Industrial Park, Yanchuan, Songgang Subdistrict Bao'an District Shenzhen, Guangdong 518103 P.R. China Importer: KOMPERNASS HANDELS GMBH, BURGSTRASSE 21, 44867 BOCHUM, GERMANY, Register court: AG Bochum Register number: HRB 4598
Model	ZDM045100EU
Input voltage	100 - 240 V ~ (AC)
Input AC frequency	50/60 Hz
Output voltage	4.5 V $\text{---}$ (DC)
Output current	1.0 A
Output power	4.5 W
Average operating efficiency	$\geq 72.81\%$
No-load power consumption	0.1 W max.
Input current	0.2 A



Polarity of the barrel plug	 (positive inside, negative outside)
Protection class	II/  (double insulation)
Efficiency class	6 
Protection type	IP20: Protected against ingress of solid foreign objects with a diameter of $\geq 12.5$ mm
Short-circuit proof safety transformer	
Nominal ambient temperature ( $t_a$ )	40 °C
Switched-mode power supply	
<b>Appliance</b>	
Input voltage	4.5 V 
Power consumption	1.0 A
Rechargeable battery	3.7 V  700 mAh Li-ion battery

**TIPS**

The product is equipped with or supplied with a lithium-ion battery.

## Safety instructions

### RISK OF ELECTRIC SHOCK

- ▶ Connect the appliance only to correctly installed mains power sockets supplying a current rating of 100 – 240 V ~, 50/60 Hz.
- ▶ In the event of operational malfunction, and for cleaning, always remove the plug from the mains power socket.
- ▶ To disconnect the power cable, always pull the plug itself from the mains power socket, do not pull on the cable.
- ▶ Do not kink or crimp the power cable and place it in such a way as to prevent anyone from stepping on or tripping over it.
- ▶ Ensure that the power cable cannot become wet or moist during operation. Place it such that it cannot be squashed or damaged.
- ▶ To avoid risks, should the appliance be damaged discontinue the use of it immediately.
- ▶ Do not use the appliance outdoors.

**⚠ RISK OF ELECTRIC SHOCK**

- ▶ Do not wrap the power cable around the appliance and protect it from being damaged.
- ▶ NEVER grasp the appliance, power cable or plug with wet hands.
- ▶ TAKE NOTE! Keep the appliance dry.
- ▶ Never use the appliance near water, particularly not near sinks, baths or other vessels. The proximity of moisture presents a danger, even when the appliance is switched off. After use, always remove the plug from the mains power socket. As additional protection, the installation of a faulty-current protection unit with an activation power rating of not more than 30 mA is recommended for the power circuit in the bathroom. Consult your electrician for advice.

**⚠ WARNING! RISK OF INJURY!**

- ▶ Do not operate the appliance if it has sustained a fall or is damaged. Arrange for the appliance to be checked and/or repaired by qualified technicians.
- ▶ Do not open the housing or attempt to repair the appliance yourself. Should you do so, appliance safety can no longer be assured and the warranty will become void. Permit only authorised technicians to repair a defective appliance if repairs should be necessary.
- ▶ Use the appliance only with the supplied power adapter.
- ▶ Charge the appliance only with the supplied power adapter.
- ▶ This appliance may be used by children aged 8 over and by persons with reduced physical, sensory or mental capabilities or lack of experience and knowledge, provided that they are under supervision or have been told how to use the appliance safely and are aware of the potential risks.

**⚠ WARNING! RISK OF INJURY!**

- ▶ Children must not play with the appliance.
- ▶ Cleaning and user maintenance tasks must not be carried out by children unless they are supervised.

**WARNING! PROPERTY DAMAGE!**

Use the appliance only indoors.

**NOTE**

- ▶ No user action is required to switch the product between 50 and 60 Hz. The product adapts automatically to either 50 or 60 Hz.

## Mains power operation

- 1) Insert the connector plug of the mains power adapter ⑩ into the socket for mains adapter ⑦ on the appliance. Ensure that the speed switch ⑤ is set at "0".
- 2) Connect the mains power adapter ⑩ to a mains power socket. The control lamp ⑥ glows red to indicate that the charging process is active.

The appliance is ready for immediate use.

## Battery operation

- 1) Insert the connector plug of the mains power adapter ⑩ into the socket for mains adapter ⑦ on the appliance. Ensure that the speed switch ⑤ is set at "0".
- 2) Connect the mains power adapter ⑩ to a mains power socket. The control lamp ⑥ glows red to indicate that the charging process is active.

As soon as the control lamp ⑥ glows green the appliance is fully charged and you can disconnect it from the mains power supply.

### NOTICE

- ▶ For the initial charging, the appliance requires about 80 minutes to fully charge.
- ▶ First recharge the appliance when the control lamps ⑥ indicate, by alternately flashing red and green, that the battery charge level is low.

## Tips and Tricks

### NOTICE

- ▶ Do not use the appliance if...
    - You have a sunburn on the specific part of the body.
    - Skin irritation or redness is extant.
    - You have a skin disease such as, for example, neurodermatitis.
    - You have pimples, moles or warts on the specific parts of the body.
    - You have wounds, open sores or raised scars on the specific parts of the body.
  - ▶ First test the appliance on a small hidden location to establish the skin compatibility.
- 
- The hairs should be between 0.3 cm and 0.5 cm long. Shorter hairs are not gripped by the tweezers and plucking out longer hairs is very painful. If needs be, shorten long hair.
  - The skin must be free of grease or cream residues. Otherwise, the tweezers will stick/soil and the efficiency of the appliance will be reduced.
  - The skin must be completely dry.
  - The best time for epilation is in the evening after a shower. Then the skin is somewhat softened, so that the hairs can be plucked out easily. In addition, the skin can recover overnight, and any skin reddening will recede.
  - Before epilation, treat the skin with a peeling or a massage glove. This helps remove dead skin cells, ingrowing hairs are avoided, and fine hairs stand proud. This enables the appliance to grip the hairs better.
  - After epilation, nurture the skin with a moisturising lotion or cream. Ideally, the cream will contain aloe vera or camomile extracts to soothe and maintain the skin.

## Epilation

If the body parts to be epilated are prepared:

- 1) Rub your hand once more against the growth direction of the hairs to be removed. Through this the hairs will be raised so that they can be better captured by the tweezers.
- 2) Remove the protective cap ❶ from the epilator head ❷.
- 3) If necessary, fit the massage roller attachment ❸ onto the epilator head ❷. The massage rollers stimulate the skin and thus ensure a gentler epilation experience.
- 4) Press the travel lock ❹ and slide the speed switch ❺ upwards to the desired speed level:
  - Level 1: for sensitive areas (armpits and bikini line)
  - Level 2: for legs

During operation, the LED light ❸ illuminates the skin area being depilated.

- 5) Hold the skin tight with one hand.
- 6) Place the epilator perpendicular to the skin and, without exerting any pressure, move it **against** the direction of the hair growth. Thereby, the side with the speed switch ❺ must face towards you. Do not make back and forth or circular movements. Always start anew and pass over the body part to be epilated several times, so that all of the hair is removed.

### NOTICE

- It may be that the hair grows back after a few days. The reason for this is that these hairs were too short to be removed during the last epilation session.



- 7) When you are finished with the treatment, place the speed switch **5** to "0".
- 8) Clean the epilator head **2** as described in the section "Cleaning and Care".
- 9) If necessary, remove the massage roller attachment **9** and place the protective cap **1** on the epilator head **2**.

### NOTICE

- ▶ Stop using the epilator head **2** immediately if it is damaged! To order a new epilator head **2**, please contact the Service Department (see section "**Ordering replacement parts**"). To replace the epilator head **2**, please proceed as follows:
  - Press the two restraint fixtures **3** together, and at the same time pull the epilator head **2** upwards.
  - Press the new epilator head **2** onto the appliance. The epilator head **2** must click into place.

## Cleaning and Care

### RISK OF ELECTRIC SHOCK

- ▶ Before cleaning, disconnect the appliance from the mains power adapter **10** and the mains power adapter **10** from the main power supply.

### WARNING! PROPERTY DAMAGE!

- ▶ NEVER submerge the appliance in water or other liquids!
  - After every use clean the epilator head **2** with the supplied cleaning brush **12** to remove loose hairs.
  - Disinfect the epilator head **2** regularly by spraying and cleaning it with disinfectant spray.

- To thoroughly clean the epilator head ② you can remove it from the appliance:
  - Press the two restraint fixtures ③ together and at the same time pull the epilator head ② upwards.
  - Clean the epilator head ② under running water and then allow it to dry.
  - Place the epilator head ② back onto the appliance. The epilator head ② must audibly engage.
- Clean the appliance housing and the mains power adapter ⑩ with a moist cloth. If required, use some mild detergent on the cloth. Ensure that the appliance is completely dry before the next use.

## Storage

- Always protect the epilator head ② with the supplied protective cap ①.
- Store the appliance, the cleaning brush ⑫ and the mains power adapter ⑩ in the storage pouch ⑪.
- Store the appliance at a dry and dustfree location.

## Troubleshooting

Problem	Cause	Solution
The appliance does not function.	The battery is drained.	Recharge the appliance.
	The appliance is defective.	In this case, contact Customer Services.
The appliance only runs slowly.	The battery is drained.	Recharge the appliance.
The plucking of the hairs is very painful.	The hairs may be too long.	Shorten the hairs to about 0.3 - 0.5 cm. See also the section "Tips and Tricks".
Not all hairs are plucked.	It is possible that the hairs are too short.	The hairs should have a length of 0.3 - 0.5 cm.
	You are working too fast.	Move the appliance more slowly over your skin.

## Disposal



**Never dispose of the appliance or the mains adapter in your normal domestic waste. This product is subject to the provision of European Directive 2012/19/EU WEEE (Waste Electrical and Electronic Equipment).**



Dispose of the appliance and the mains adapter via an approved disposal company or your municipal waste facility. Observe the currently applicable regulations. In case of doubt, please contact your waste disposal centre.



**NOTE**

- ▶ The integrated rechargeable battery in this appliance cannot be removed for disposal. To prevent risks, the removal or replacement of the battery may only be carried out by the manufacturer or the manufacturer's customer service department or a similarly qualified person. When disposing of the appliance, indicate that the appliance contains batteries.



Your local community or municipal authorities can provide information on how to dispose of the worn-out product.



The product is recyclable, subject to extended producer responsibility and is collected separately.



The packaging is made of environmentally friendly materials which you can dispose of at your local recycling centre.



Dispose of the packaging in an environmentally friendly manner. Note the labelling on the packaging and separate the packaging material components for disposal if necessary. The packaging material is labelled with abbreviations (a) and numbers (b) with the following meanings:  
 1-7: Plastics, 20-22: Paper and cardboard,  
 80-98: Composites.

## Ordering spare parts

Order replacement parts, such as the epilator head ❷ or the massage roller attachment ❸, via the Service hotline (see section "Service") or simply visit our website at [www.kompernass.com](http://www.kompernass.com).

You can use this QR code to go directly to our website and order the available spare parts:



### NOTE

- ▶ Have the IAN number of the appliance ready (can be found on the cover of these operating instructions) when you place your order.

## **Kompernass Handels GmbH warranty**

Dear Customer,

This appliance has a 3-year warranty valid from the date of purchase. If this product has any faults, you, the buyer, have certain statutory rights. Your statutory rights are not restricted in any way by the warranty described below.

### **Warranty conditions**

The warranty period starts on the date of purchase. Please keep your receipt in a safe place. This will be required as proof of purchase.

If any material or manufacturing fault occurs within three years of the date of purchase of the product, we will either repair or replace the product for you or refund the purchase price (at our discretion). This warranty service requires that you present the defective appliance and the proof of purchase (receipt) within the three-year warranty period, along with a brief written description of the fault and of when it occurred.

If the defect is covered by the warranty, your product will either be repaired or replaced by us. The repair or replacement of a product does not signify the beginning of a new warranty period.

### **Warranty period and statutory claims for defects**

The warranty period is not prolonged by repairs effected under the warranty. This also applies to replaced and repaired components. Any damage and defects present at the time of purchase must be reported immediately after unpacking. Repairs carried out after expiry of the warranty period shall be subject to a fee.

**Scope of the warranty**

This appliance has been manufactured in accordance with strict quality guidelines and inspected meticulously prior to delivery.

The warranty covers material faults or production faults. The warranty does not extend to product parts subject to normal wear and tear or to fragile parts which could be considered as consumable parts such as switches, batteries or parts made of glass.

The warranty does not apply if the product has been damaged, improperly used or improperly maintained. The directions in the operating instructions for the product regarding proper use of the product are to be strictly followed. Uses and actions that are discouraged in the operating instructions or which are warned against must be avoided.

This product is intended solely for private use and not for commercial purposes. The warranty shall be deemed void in cases of misuse or improper handling, use of force and modifications / repairs which have not been carried out by one of our authorised Service centres.

## Warranty claim procedure

To ensure quick processing of your case, please observe the following instructions:

- Please have the till receipt and the item number (e.g. IAN 123456\_7890) available as proof of purchase.
- You will find the item number on the type plate on the product, an engraving on the product, on the front page of the operating instructions (below left) or on the sticker on the rear or bottom of the product.
- If functional or other defects occur, please contact the service department listed either by **telephone** or by **e-mail**.
- You can return a defective product to us free of charge to the service address that will be provided to you. Ensure that you enclose the proof of purchase (till receipt) and information about what the defect is and when it occurred.



You can download these instructions along with many other manuals, product videos and installation software at [www.lidl-service.com](http://www.lidl-service.com).

This QR code will take you directly to the Lidl service page ([www.lidl-service.com](http://www.lidl-service.com)) where you can open your operating instructions by entering the item number (IAN) 353054\_2007.



## Service

**GB Service Great Britain**

Tel.: 0800 404 7657

E-Mail: kompernass@lidl.co.uk

**IE Service Ireland**

Tel.: 1890 930 034

(0,08 EUR/Min., (peak))

(0,06 EUR/Min., (off peak))

E-Mail: kompernass@lidl.ie

IAN 353054_2007
-----------------

## Importer

Please note that the following address is not the service address.  
Please use the service address provided in the operating instructions.

KOMPERNASS HANDELS GMBH

BURGSTRASSE 21

44867 BOCHUM

GERMANY

[www.kompernass.com](http://www.kompernass.com)

## Inhaltsverzeichnis

<b>Einführung</b> .....	<b>24</b>
Urheberrecht .....	24
<b>Bestimmungsgemäße Verwendung</b> .....	<b>24</b>
<b>Lieferumfang</b> .....	<b>25</b>
<b>Bedienelemente</b> .....	<b>26</b>
<b>Technische Daten</b> .....	<b>27</b>
<b>Sicherheitshinweise</b> .....	<b>29</b>
<b>Netzbetrieb</b> .....	<b>32</b>
<b>Akkubetrieb</b> .....	<b>33</b>
<b>Tipps und Tricks</b> .....	<b>33</b>
<b>Epilieren</b> .....	<b>34</b>
<b>Reinigen und Pflegen</b> .....	<b>36</b>
<b>Lagerung</b> .....	<b>37</b>
<b>Fehlerbehebung</b> .....	<b>38</b>
<b>Entsorgung</b> .....	<b>38</b>
<b>Ersatzteile bestellen</b> .....	<b>40</b>
<b>Garantie der Kompernaß Handels GmbH</b> .....	<b>41</b>
Service .....	44
Importeur .....	44

## **Einführung**

Herzlichen Glückwunsch zum Kauf Ihres neuen Gerätes.

Sie haben sich damit für ein hochwertiges Produkt entschieden. Die Bedienungsanleitung ist Bestandteil dieses Produkts. Sie enthält wichtige Hinweise für Sicherheit, Gebrauch und Entsorgung. Machen Sie sich vor der Benutzung des Produkts mit allen Bedien- und Sicherheitshinweisen vertraut. Benutzen Sie das Produkt nur wie beschrieben und für die angegebenen Einsatzbereiche. Händigen Sie alle Unterlagen bei Weitergabe des Produkts an Dritte mit aus.

## **Urheberrecht**

Diese Dokumentation ist urheberrechtlich geschützt.

Jede Vervielfältigung bzw. jeder Nachdruck, auch auszugsweise, sowie die Wiedergabe der Abbildungen, auch im veränderten Zustand ist nur mit schriftlicher Zustimmung des Herstellers gestattet.

## **Bestimmungsgemäße Verwendung**

Dieses Gerät ist ausschließlich zum Epilieren von menschlichen Haaren in privaten Haushalten bestimmt. Benutzen Sie es nicht gewerblich! Eine andere oder darüber hinausgehende Benutzung gilt als nicht bestimmungsgemäß.

Ansprüche jeglicher Art wegen Schäden aus nicht bestimmungsgemäßer Verwendung, unsachgemäßen Reparaturen, unerlaubt vorgenommenen Veränderungen oder Verwendung nicht zugelassener Ersatzteile sind ausgeschlossen.

Das Risiko trägt allein der Benutzer.

## Lieferumfang

Das Gerät wird standardmäßig mit folgenden Komponenten geliefert:

- Epilierer
- Schutzkappe
- Massagerollenaufsatz
- Netzadapter
- Reinigungspinsel
- Aufbewahrungsbeutel
- Bedienungsanleitung

Entnehmen Sie alle Teile des Gerätes aus dem Karton und entfernen Sie sämtliches Verpackungsmaterial. Prüfen Sie die Lieferung auf Vollständigkeit und auf sichtbare Schäden.

### HINWEISE

- ▶ Der Aufbewahrungsbeutel befindet sich bei Auslieferung unter der Kunststoffschale, in der sich das Gerät befindet.
- ▶ Bei einer unvollständigen Lieferung oder Schäden infolge mangelhafter Verpackung oder durch Transport wenden Sie sich an die Service-Hotline (siehe Kapitel **Service**).

## **Bedienelemente**

Abbildung A:





- ❶ Schutzkappe
- ❷ Epilierkopf
- ❸ Verriegelungen für Epilierkopf
- ❹ Reisesicherung
- ❺ Geschwindigkeitsschalter
- ❻ Kontrollleuchte rot/grün
- ❼ Buchse für Netzadapter
- ❽ LED-Licht
- ❾ Massagerollenaufsatz

Abbildung B:

- ❿ Netzadapter
- ⓫ Aufbewahrungsbeutel
- ⓬ Reinigungspinsel

## Technische Daten

Netzadapter	
Hersteller	E-TEK Electronics Manufactory Co., Ltd. Handelsregisternummer: 91440300755667743W Anschrift: B, 3 Bldg, Tangwupu Industrial Park, Yanchuan, Songgang Subdistrict Bao'an District Shenzhen, Guang- dong 518103 P.R. China Importeur: KOMPERNASS HANDELS GMBH, BURGSTRASSE 21, 44867 BOCHUM, DEUTSCHLAND, Registergericht AG Bochum Registernummer: HRB 4598
Modell	ZDM045100EU
Eingangsspannung	100 - 240 V ~ (Wechselstrom)
Eingangswechselstrom- frequenz	50/60 Hz
Ausgangsspannung	4,5 V $\text{---}$ (Gleichstrom)
Ausgangsstrom	1,0 A
Ausgangsleistung	4,5 W
Durchschnittliche Effizienz im Betrieb	$\geq 72,81\%$
Leistungsaufnahme bei Nulllast	0,1 W max.
Eingangsstrom	0,2 A

Polarität des Hohlsteckers	 (Plus innen, Minus außen)
Schutzklasse	II /  (doppelisoliert)
Effizienzklasse	6 
Schutzart	IP20: Schutz gegen Eindringen von festen Fremdkörpern mit einem Durchmesser $\geq 12,5$ mm
Kurzschlussfester Sicherheitstransformator	
Nenn-Umgebungstemperatur ( $t_a$ )	40 °C
Schaltnetzteil	
<b>Gerät</b>	
Eingangsspannung	4,5 V $\equiv$
Stromaufnahme	1,0 A
Akku	3,7 V $\equiv$ 700 mAh Li-ion Akku

**HINWEIS**

Das Produkt ist mit einem Lithium-Ionen-Akku ausgerüstet bzw. liegt dem Produkt bei.

## Sicherheitshinweise

### STROMSCHLAGGEFAHR

- ▶ Schließen Sie das Gerät nur an eine vorschriftsmäßig installierte Netzsteckdose mit einer Netzspannung von 100 – 240 V ~, 50/60 Hz an.
- ▶ Ziehen Sie bei Betriebsstörungen und bevor Sie das Gerät reinigen, den Netzadapter aus der Netzsteckdose.
- ▶ Ziehen Sie das Netzkabel stets am Netzadapter aus der Netzsteckdose, ziehen Sie nicht am Kabel selbst.
- ▶ Knicken oder quetschen Sie das Netzkabel nicht und verlegen Sie das Netzkabel so, dass niemand darauf treten oder darüber stolpern kann.
- ▶ Achten Sie darauf, dass im Betrieb das Netzkabel nicht nass oder feucht wird. Führen Sie es so, dass es nicht eingeklemmt oder beschädigt werden kann.
- ▶ Sollte das Gerät beschädigt sein, benutzen Sie es auf keinen Fall weiter, um Gefährdungen zu vermeiden.



**⚠ STROMSCHLAGGEFAHR**

- ▶ Verwenden Sie das Gerät nicht im Freien.
- ▶ Wickeln Sie das Netzkabel nicht um das Gerät und schützen Sie es vor Beschädigungen.
- ▶ Fassen Sie das Gerät, Netzkabel und -stecker nie mit nassen Händen an.
- ▶ **ACHTUNG!** Das Gerät trocken halten.
- ▶ Verwenden Sie das Gerät niemals in der Nähe von Wasser, insbesondere nicht in der Nähe von Waschbecken, Badewannen oder ähnlichen Gefäßen. Die Nähe von Wasser stellt eine Gefahr dar, auch wenn das Gerät ausgeschaltet ist. Ziehen Sie daher nach jedem Gebrauch den Netzadapter. Als zusätzlicher Schutz wird Ihnen die Installation einer Fehlerstrom-Schutzeinrichtung mit einem Bemessungsauslösestrom von nicht mehr als 30 mA im Badezimmer-Stromkreis empfohlen. Fragen Sie Ihren Elektroinstallateur um Rat.

**⚠️ WARNUNG! VERLETZUNGSGEFAHR!**

- ▶ Falls das Gerät heruntergefallen oder beschädigt ist, dürfen Sie es nicht mehr in Betrieb nehmen. Lassen Sie das Gerät von qualifiziertem Fachpersonal überprüfen und gegebenenfalls reparieren.
- ▶ Sie dürfen das Gerätegehäuse nicht selbst öffnen oder reparieren. In diesem Falle ist die Sicherheit nicht gegeben und die Gewährleistung erlischt. Lassen Sie das defekte Gerät nur von autorisiertem Fachpersonal reparieren.
- ▶ Benutzen Sie das Gerät nur mit dem mitgelieferten Netzadapter.
- ▶ Laden Sie das Gerät nur mit dem mitgelieferten Netzadapter auf.
- ▶ Dieses Gerät kann von Kindern ab 8 Jahren und darüber sowie von Personen mit verringerten physischen, sensorischen oder mentalen Fähigkeiten oder Mangel an Erfahrung und Wissen benutzt werden, wenn sie beaufsichtigt oder bezüglich des sicheren Gebrauchs des Gerätes unterwiesen wurden und die daraus resultierenden Gefahren verstehen.

**⚠️ WARNUNG! VERLETZUNGSGEFAHR!**

- ▶ Kinder dürfen nicht mit dem Gerät spielen.
- ▶ Reinigung und Benutzer-Wartung dürfen nicht von Kindern ohne Beaufsichtigung durchgeführt werden.

**ACHTUNG - SACHSCHADEN!**

Benutzen Sie das Gerät nur in Innenräumen.

**HINWEIS**

- ▶ Es ist keine Aktion seitens der Benutzer erforderlich, um das Produkt zwischen 50 und 60 Hz umzustellen. Das Produkt passt sich sowohl für 50 als auch für 60 Hz an.

**Netzbetrieb**

- 1) Stecken Sie den Anschlussstecker des Netzadapters **10** in die Buchse **7** am Gerät. Stellen Sie sicher, dass der Geschwindigkeitsschalter **5** auf „0“ steht.
- 2) Stecken Sie den Netzadapter **10** in eine Netzsteckdose. Die Kontrollleuchte **6** leuchtet rot und zeigt damit den Aufladevorgang an. Das Gerät ist sofort betriebsbereit.

## Akkubetrieb

- 1) Stecken Sie den Anschlussstecker des Netzadapters **10** in die Buchse **7** am Gerät. Stellen Sie sicher, dass der Geschwindigkeitsschalter **5** auf „0“ steht.
- 2) Stecken Sie den Netzadapter **10** in eine Netzsteckdose. Die Kontrollleuchte **6** leuchtet rot und zeigt damit den Aufladevorgang an. Sobald die Kontrollleuchte **6** grün leuchtet, ist das Gerät vollständig geladen und Sie können das Gerät vom Stromnetz trennen.

### HINWEIS

- ▶ Beim ersten Aufladen benötigt das Gerät ca. 80 Minuten, um vollständig aufzuladen.
- ▶ Laden Sie das Gerät erst wieder auf, wenn die Kontrollleuchte **6** durch abwechselndes rot-grünes Blinken eine niedrige Akkuladung anzeigt.

## Tipps und Tricks

### HINWEIS

- ▶ Benutzen Sie das Gerät nicht, wenn...
  - Sie einen Sonnenbrand an den betroffenen Körperstellen haben.
  - Hautreizungen oder -rötungen vorliegen.
  - Sie eine Hautkrankheit, wie zum Beispiel Neurodermitis, haben.
  - Sie Pickel, Muttermale oder Warzen an den betroffenen Körperstellen haben.
  - Sie Wunden, offene Wunden oder erhabene Narben an den betroffenen Körperstellen haben.
- ▶ Testen Sie das Gerät erst an einer kleinen versteckten Stelle, um die Hautverträglichkeit zu testen.

- Die Haare sollten zwischen 0,3 cm und 0,5 cm lang sein. Kürzere Haare ergreifen die Pinzetten nicht und das Herauszipfen von längeren Haaren ist sehr schmerzhaft. Kürzen Sie längere Haare gegebenenfalls.
- Die Haut muss frei von Fett- oder Cremerückständen sein. Ansonsten verkleben/verschmutzen die Pinzetten und die Leistung des Gerätes wird vermindert.
- Die Haut muss vollständig trocken sein.
- Epilieren Sie am Besten am Abend nach dem Duschen. Dann ist die Haut etwas aufgeweicht, so dass die Haare leichter herausgezupft werden können. Außerdem kann sich die Haut in der Nacht erholen und eventuelle Hautrötungen gehen zurück.
- Behandeln Sie die Haut vor dem Epilieren mit einem Peeling oder einem Massagehandschuh. Dadurch werden abgestorbene Hautschüppchen entfernt, einwachsende Haare werden vermieden und feine Haare stellen sich auf. Dadurch kann das Gerät die Haare besser greifen.
- Pflegen Sie die Haut nach dem Epilieren mit einer Feuchtigkeitslotion oder einer Creme. Idealerweise enthält die Creme Aloe Vera oder Kamillenextrakte, um die Haut zu beruhigen und zu pflegen.

## Epilieren

Wenn die zu epilierenden Körperstellen vorbereitet sind:

- 1) Streichen Sie mit der Hand noch einmal gegen die Wuchsrichtung über die zu entfernenden Haare. Damit richten Sie diese auf, so dass die Haare besser von den Pinzetten erfasst werden können.
- 2) Nehmen Sie die Schutzkappe **1** vom Epilierkopf **2** ab.

- 3) Setzen Sie ggf. den Massagerollenaufsatz ⑨ auf den Epilierkopf ②. Die Massagerollen stimulieren die Hautpartie und sorgen so für ein sanfteres Epiliererlebnis.
- 4) Drücken Sie die Reisesicherung ④ und schieben Sie den Geschwindigkeitsschalter ⑤ nach oben auf die gewünschte Geschwindigkeitsstufe:
  - Stufe 1: für empfindliche Zonen (Achselbereich und Bikinizone)
  - Stufe 2: für BeineWährend des Betriebs beleuchtet das LED-Licht ⑧ die zu epilierende Hautpartie.
- 5) Halten Sie mit der einen Hand die Haut straff.
- 6) Setzen Sie den Epilierer senkrecht auf die Haut und fahren Sie ohne Druck auszuüben **entgegen** der Haarwuchsrichtung darüber. Die Seite mit dem Geschwindigkeitsschalter ⑤ muss dabei zu Ihnen weisen. Führen Sie keine Hin- und Herbewegungen oder Kreisbewegungen aus.  
Setzen Sie immer wieder neu an und fahren Sie mehrmals über die zu epilierenden Stellen, so dass alle Haare entfernt werden.

## HINWEIS

- ▶ Es kann sein, dass nach wenigen Tagen wieder Haare nachwachsen. Das liegt daran, dass diese Haare während des letzten Epilierens noch zu kurz waren, um entfernt zu werden.
- 7) Wenn Sie mit der Behandlung fertig sind, schieben Sie den Geschwindigkeitsschalter ⑤ auf „0“.
  - 8) Reinigen Sie den Epilierkopf ② wie im Kapitel „Reinigen und Pflegen“ beschrieben.
  - 9) Nehmen Sie ggf. den Massagerollenaufsatz ⑨ ab und setzen Sie die Schutzkappe ① auf den Epilierkopf ②.

**HINWEIS**

- ▶ Wenn der Epilierkopf **2** beschädigt ist, benutzen Sie diesen nicht weiter! Um einen neuen Epilierkopf **2** zu bestellen, wenden Sie sich an den Service (siehe Kapitel „**Ersatzteile bestellen**“). Um den Epilierkopf **2** auszutauschen, gehen Sie folgendermaßen vor:
  - Drücken Sie die beiden Verriegelungen **3** zusammen und ziehen Sie gleichzeitig den Epilierkopf **2** nach oben ab.
  - Stecken Sie den neuen Epilierkopf **2** auf das Gerät. Der Epilierkopf **2** muss hörbar einrasten.

## Reinigen und Pflegen

**⚠ STROMSCHLAGGEFAHR**

- ▶ Trennen Sie vor jeder Reinigung das Gerät vom Netzadapter **10** und den Netzadapter **10** vom Stromnetz.

**ACHTUNG - SACHSCHADEN!**

- ▶ Tauchen Sie das Gerät niemals in Wasser oder andere Flüssigkeiten!
  - Reinigen Sie nach jeder Benutzung den Epilierkopf **2** mit dem mitgelieferten Reinigungspinsel **12**, um lose Haare zu entfernen.
  - Desinfizieren Sie den Epilierkopf **2** regelmäßig, indem Sie ihn mit Desinfektionsspray besprühen und reinigen.

- Um den Epilierkopf ② gründlich zu reinigen, können Sie diesen vom Gerät abnehmen:
  - Drücken Sie die beiden Verriegelungen ③ zusammen und ziehen Sie gleichzeitig den Epilierkopf ② nach oben ab.
  - Reinigen Sie den Epilierkopf ② unter fließendem Wasser und lassen Sie ihn trocknen.
  - Stecken Sie den Epilierkopf ② wieder auf das Gerät. Der Epilierkopf ② rastet hörbar ein.
- Wischen Sie das Gerät und den Netzadapter ⑩ mit einem feuchten Tuch ab. Bei Bedarf geben Sie ein mildes Reinigungsmittel auf das Tuch. Stellen Sie sicher, dass das Gerät vor der nächsten Benutzung vollständig trocken ist.

## Lagerung

- Schützen Sie den Epilierkopf ② immer mit der mitgelieferten Schutzkappe ①.
- Bewahren Sie das Gerät, den Reinigungspinsel ⑫ und den Netzadapter ⑩ in dem Aufbewahrungsbeutel ⑪ auf.
- Bewahren Sie das Gerät an einem trockenen und staubfreien Ort auf.



## Fehlerbehebung

Problem	Ursache	Lösung
Das Gerät funktioniert nicht.	Der Akku ist leer.	Laden Sie das Gerät.
	Das Gerät ist defekt.	Wenden Sie sich an den Kundenservice.
Das Gerät läuft nur langsam.	Der Akku ist leer.	Laden Sie das Gerät.
Das Herausziehen der Haare ist sehr schmerzhaft.	Die Haare sind zu lang.	Kürzen Sie die Haare auf ca. 0,3 - 0,5 cm. Beachten Sie auch das Kapitel „Tipps und Tricks“.
Es werden nicht alle Haare erfasst.	Die Haare sind zu kurz.	Die Haare sollten eine Länge von 0,3 - 0,5 cm haben.
	Sie arbeiten zu schnell.	Bewegen Sie das Gerät langsamer über die Haut.

## Entsorgung



**Werfen Sie das Gerät und den Netzadapter keinesfalls in den normalen Hausmüll. Diese Produkte unterliegen der europäischen Richtlinie 2012/19/EU.**



Entsorgen Sie das Gerät und den Netzadapter über einen zugelassenen Entsorgungsbetrieb oder über Ihre kommunale Entsorgungseinrichtung. Beachten Sie die aktuell geltenden Vorschriften. Setzen Sie sich im Zweifelsfall mit Ihrer Entsorgungseinrichtung in Verbindung.

## HINWEIS

- ▶ Der integrierte Akku dieses Gerätes kann zur Entsorgung nicht entfernt werden. Der Ausbau oder Austausch des Akkus darf nur durch den Hersteller oder seinen Kundendienst oder eine ähnlich qualifizierte Person erfolgen, um Gefährdungen zu vermeiden. Bei der Entsorgung ist darauf hinzuweisen, dass dieses Gerät Akkus enthält.



Möglichkeiten zur Entsorgung des ausgedienten Produkts erfahren Sie bei Ihrer Gemeinde- oder Stadtverwaltung.



Das Produkt ist recycelbar, unterliegt einer erweiterten Herstellerverantwortung und wird getrennt gesammelt.



Die Verpackung besteht aus umweltfreundlichen Materialien, die Sie über die örtlichen Recyclingstellen entsorgen können.



Beachten Sie die Kennzeichnung auf den verschiedenen Verpackungsmaterialien und trennen Sie diese gegebenenfalls gesondert. Die Verpackungsmaterialien sind gekennzeichnet mit Abkürzungen (a) und Ziffern (b) mit folgender Bedeutung: 1-7: Kunststoffe, 20-22: Papier und Pappe, 80-98: Verbundstoffe.

## Ersatzteile bestellen

Bestellen Sie Ersatzteile oder Zubehör wie den Epilierkopf **2** oder den Massagerollenaufsatz **9** über unsere Service-Hotline (siehe Kapitel „Service“) oder bequem auf unserer Webseite unter [www.kompernass.com](http://www.kompernass.com).

Mit diesem QR-Code gelangen Sie direkt auf unsere Website und können die verfügbaren Ersatzteile bestellen:



### HINWEIS

- Halten Sie die IAN-Nummer, die Sie auf dem Umschlag dieser Bedienungsanleitung finden, für Ihre Bestellung bereit.

## **Garantie der Kompernaß Handels GmbH**

Sehr geehrte Kundin, sehr geehrter Kunde,

Sie erhalten auf dieses Gerät 3 Jahre Garantie ab Kaufdatum. Im Falle von Mängeln dieses Produkts stehen Ihnen gegen den Verkäufer des Produkts gesetzliche Rechte zu. Diese gesetzlichen Rechte werden durch unsere im Folgenden dargestellte Garantie nicht eingeschränkt.

### **Garantiebedingungen**

Die Garantiefrist beginnt mit dem Kaufdatum. Bitte bewahren Sie den Kassenschein gut auf. Dieser wird als Nachweis für den Kauf benötigt.

Tritt innerhalb von drei Jahren ab dem Kaufdatum dieses Produkts ein Material- oder Fabrikationsfehler auf, wird das Produkt von uns – nach unserer Wahl – für Sie kostenlos repariert, ersetzt oder der Kaufpreis erstattet. Diese Garantieleistung setzt voraus, dass innerhalb der Dreijahresfrist das defekte Gerät und der Kaufbeleg (Kassenschein) vorgelegt und schriftlich kurz beschrieben wird, worin der Mangel besteht und wann er aufgetreten ist.

Wenn der Defekt von unserer Garantie gedeckt ist, erhalten Sie das reparierte oder ein neues Produkt zurück. Mit Reparatur oder Austausch des Produkts beginnt kein neuer Garantiezeitraum.

### **Garantiezeit und gesetzliche Mängelansprüche**

Die Garantiezeit wird durch die Gewährleistung nicht verlängert. Dies gilt auch für ersetzte und reparierte Teile. Eventuell schon beim Kauf vorhandene Schäden und Mängel müssen sofort nach dem Auspacken gemeldet werden. Nach Ablauf der Garantiezeit anfallende Reparaturen sind kostenpflichtig.

### **Garantieumfang**

Das Gerät wurde nach strengen Qualitätsrichtlinien sorgfältig produziert und vor Auslieferung gewissenhaft geprüft.

Die Garantieleistung gilt für Material- oder Fabrikationsfehler. Diese Garantie erstreckt sich nicht auf Produktteile, die normaler Abnutzung ausgesetzt sind und daher als Verschleißteile angesehen werden können oder für Beschädigungen an zerbrechlichen Teilen, z. B. Schalter, Akkus oder Teile, die aus Glas gefertigt sind.

Diese Garantie verfällt, wenn das Produkt beschädigt, nicht sachgemäß benutzt oder gewartet wurde. Für eine sachgemäße Benutzung des Produkts sind alle in der Bedienungsanleitung aufgeführten Anweisungen genau einzuhalten. Verwendungszwecke und Handlungen, von denen in der Bedienungsanleitung abgeraten oder vor denen gewarnt wird, sind unbedingt zu vermeiden.

Das Produkt ist nur für den privaten und nicht für den gewerblichen Gebrauch bestimmt. Bei missbräuchlicher und unsachgemäßer Behandlung, Gewaltanwendung und bei Eingriffen, die nicht von unserer autorisierten Serviceniederlassung vorgenommen wurden, erlischt die Garantie.

## Abwicklung im Garantiefall

Um eine schnelle Bearbeitung Ihres Anliegens zu gewährleisten, folgen Sie bitte den folgenden Hinweisen:

- Bitte halten Sie für alle Anfragen den Kassensbon und die Artikelnummer (z. B. IAN 123456\_7890) als Nachweis für den Kauf bereit.
- Die Artikelnummer entnehmen Sie bitte dem Typenschild am Produkt, einer Gravur am Produkt, dem Titelblatt der Bedienungsanleitung (unten links) oder dem Aufkleber auf der Rück- oder Unterseite des Produktes.
- Sollten Funktionsfehler oder sonstige Mängel auftreten, kontaktieren Sie zunächst die nachfolgend benannte Serviceabteilung **telefonisch** oder per **E-Mail**.
- Ein als defekt erfasstes Produkt können Sie dann unter Beifügung des Kaufbelegs (Kassensbon) und der Angabe, worin der Mangel besteht und wann er aufgetreten ist, für Sie portofrei an die Ihnen mitgeteilte Serviceanschrift übersenden.



Auf [www.lidl-service.com](http://www.lidl-service.com) können Sie diese und viele weitere Handbücher, Produktvideos und Installationssoftware herunterladen.

Mit diesem QR-Code gelangen Sie direkt auf die Lidl-Service-Seite ([www.lidl-service.com](http://www.lidl-service.com)) und können mittels der Eingabe der Artikelnummer (IAN) 353054\_2007 Ihre Bedienungsanleitung öffnen.

## Service

### DE Service Deutschland

Tel.: 0800 5435 111 (kostenfrei aus dem dt.

Festnetz / Mobilfunknetz)

E-Mail: [kompernass@lidl.de](mailto:kompernass@lidl.de)

### AT Service Österreich

Tel.: 0820 201 222 (0,15 EUR / Min.)

E-Mail: [kompernass@lidl.at](mailto:kompernass@lidl.at)

### CH Service Schweiz

Tel.: 0842 665566 (0,08 CHF / Min., Mobilfunk  
max. 0,40 CHF / Min.)

E-Mail: [kompernass@lidl.ch](mailto:kompernass@lidl.ch)

IAN 353054\_2007

## Importeur

Bitte beachten Sie, dass die folgende Anschrift keine Serviceanschrift ist. Kontaktieren Sie zunächst die benannte Servicestelle.

KOMPERNASS HANDELS GMBH

BURGSTRASSE 21

44867 BOCHUM

DEUTSCHLAND

[www.kompernass.com](http://www.kompernass.com)

## Sommaire

<b>Introduction</b> .....	<b>46</b>
Propriété intellectuelle .....	46
<b>Utilisation conforme</b> .....	<b>46</b>
<b>Étendue des fournitures</b> .....	<b>47</b>
<b>Éléments de commande</b> .....	<b>48</b>
<b>Caractéristiques techniques</b> .....	<b>49</b>
<b>Consignes de sécurité</b> .....	<b>51</b>
<b>Marche sur le secteur</b> .....	<b>54</b>
<b>Fonctionnement sur accu</b> .....	<b>55</b>
<b>Conseils et astuces</b> .....	<b>55</b>
<b>Épilation</b> .....	<b>57</b>
<b>Nettoyage et entretien</b> .....	<b>58</b>
<b>Stockage</b> .....	<b>59</b>
<b>Dépannage</b> .....	<b>60</b>
<b>Mise au rebut</b> .....	<b>60</b>
<b>Commander des pièces de rechange</b> .....	<b>62</b>
<b>Garantie pour Kompernass Handels GmbH pour la Belgique</b> .....	<b>63</b>
<b>Garantie pour Kompernass Handels GmbH pour la France</b> .....	<b>65</b>
<b>Service après-vente</b> .....	<b>69</b>
<b>Importateur</b> .....	<b>70</b>



## Introduction

Toutes nos félicitations pour l'achat de votre nouvel appareil.

Ainsi, vous venez d'opter pour un produit de grande qualité. Le mode d'emploi fait partie de ce produit. Il contient des remarques importantes concernant la sécurité, l'usage et la mise au rebut.

Avant l'usage, veuillez vous familiariser avec toutes les consignes d'utilisation et de sécurité. N'utilisez le produit que conformément aux consignes et pour les domaines d'utilisation prévus. Si vous cédez le produit à un tiers, remettez-lui également ces instructions d'utilisation.

## Propriété intellectuelle

Cette documentation est protégée par des droits d'auteur.

Toute reproduction ou réimpression, même partielle, y compris la reproduction des illustrations, même modifiées, n'est autorisée qu'avec l'accord écrit du fabricant.

## Utilisation conforme

Cet appareil est exclusivement destiné à l'épilation de poils humains dans le cadre de ménages privés. Évitez de l'utiliser à des fins professionnelles ! Toute utilisation autre ou dépassant ce cadre est considérée comme non conforme.

Aucune réclamation ne sera prise en compte suite à des dommages résultant d'une utilisation non conforme du matériel, ou de réparations effectuées incorrectement, ou de modification arbitraire, ou encore de l'utilisation de pièces de rechange non validées.

Seul l'utilisateur assume le risque.

## Étendue des fournitures

L'appareil est équipé de manière standard des composants suivants :

- Épilateur électrique
- Capuchon de protection
- Rouleaux de massage
- Adaptateur secteur
- Pinceau de nettoyage
- Sac de rangement
- Mode d'emploi

Retirez toutes les pièces de l'appareil du carton et retirez l'ensemble du matériau d'emballage. Vérifiez si la livraison est bien complète et ne présente aucun dommage apparent.

### REMARQUES

- ▶ À la livraison, le sac de rangement se trouve sous la coque en matière plastique dans laquelle a été conditionné l'appareil.
- ▶ En cas de livraison incomplète ou de dommages résultant d'un emballage défectueux ou du transport, veuillez vous adresser à la hotline du service après-vente (voir le chapitre **Service après-vente**).

## Éléments de commande

Figure A :





- ❶ Capuchon de protection
- ❷ Tête d'épilation
- ❸ Verrouillages de la tête d'épilation
- ❹ Sécurité de voyage
- ❺ Sélecteur de vitesse
- ❻ Voyant de contrôle rouge/vert
- ❼ Douille pour adaptateur secteur
- ❽ Lampe LED
- ❾ Rouleaux de massage

Figure B :

- ❿ Adaptateur secteur
- ⓫ Sac de rangement
- ⓬ Pinceau de nettoyage

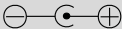
## Caractéristiques techniques

Adaptateur secteur	
Fabricant	<p>E-TEK Electronics Manufactory Co., Ltd.            Numéro RCS :            91440300755667743W            Adresse :            B, 3 Bldg, Tangwupu Industrial Park, Yanchuan, Songgang Subdistrict Bao'an District Shenzhen, Guangdong 518103            République populaire de Chine            Importateur :            KOMPERNASS HANDELS GMBH, BURGSTRASSE 21, 44867 BOCHUM, ALLEMAGNE,            RCS Tribunal d'instance de Bochum            Numéro d'enregistrement :            HRB 4598</p>
Modèle	ZDM045100EU
Tension d'entrée	100 - 240 V ~ (courant alternatif)
Fréquence du courant alternatif d'entrée	50/60 Hz
Tension de sortie	4,5 V --- (courant continu)
Courant de sortie	1,0 A
Puissance de sortie	4,5 W
Rendement moyen en mode actif	≥ 72,81%

Puissance absorbée hors charge	0,1 W max.
Courant d'entrée	0,2 A
Polarité de la fiche creuse	 (plus à l'intérieur, moins à l'extérieur)
Classe de protection	II /  (double isolation)
Classe d'efficacité	6 
Indice de protection	IP20 : Protection contre la pénétration de corps étrangers solides d'un diamètre $\geq 12,5$ mm
Transformateur de sécurité protégé contre les courts-circuits	
Température ambiante nominale ( $t_a$ )	40 °C
Bloc d'alimentation à découpage	
<b>Appareil</b>	
Tension d'entrée	4,5 V $\equiv$
Courant absorbé	1,0 A
Batterie	Batterie lithium-ions 3,7 V $\equiv$ 700 mAh

## REMARQUES



Le produit est équipé d'une batterie bouton lithium-ion ou bien cette dernière est jointe au produit.

## Consignes de sécurité

### RISQUE D'ÉLECTROCUTION

- ▶ L'appareil ne doit être branché que dans une prise réglementairement installée et alimentée par une tension secteur de 100 – 240 V ~, 50/60 Hz.
- ▶ En cas de défaillances et avant de nettoyer l'appareil, retirez l'adaptateur secteur de la prise secteur.
- ▶ Pour débrancher le câble de la prise de courant, saisissez toujours l'adaptateur secteur, n'exercez pas de traction sur le câble lui-même.
- ▶ Ne pliez et ne coincez pas le câble secteur et acheminez le câble secteur de telle manière que personne ne puisse marcher ou trébucher dessus.
- ▶ Veillez à ce que le câble secteur ne se mouille ou ne s'humidifie pas en service. Acheminez-le de telle manière qu'il ne soit ni coincé ni endommagé.
- ▶ Si l'appareil venait à être endommagé, arrêtez aussitôt de vous en servir pour éviter tous dangers.

**⚠ RISQUE D'ÉLECTROCUTION**

- ▶ N'utilisez pas l'appareil à l'extérieur.
- ▶ N'enroulez pas le câble secteur autour de l'appareil et protégez-le contre le risque d'endommagement.
- ▶ Ne saisissez jamais l'appareil, le câble secteur et la fiche secteur avec les mains mouillées.
- ▶ ATTENTION ! Maintenez l'appareil au sec.
- ▶ N'utilisez jamais l'appareil à proximité de l'eau, en particulier à proximité d'un lavabo, d'une baignoire ou de récipients similaires. La proximité d'eau représente un danger, même si l'appareil est éteint. Pour cette raison, retirez l'adaptateur secteur après chaque usage. A titre de protection supplémentaire, nous recommandons l'installation d'un relais disjoncteur contre les courants de fuite avec un seuil de déclenchement impérativement inférieur à 30 mA dans le circuit électrique de la salle de bains. Demandez conseil à votre électricien.

**⚠ AVERTISSEMENT ! RISQUE DE BLESSURE !**

- ▶ Si l'appareil a chuté ou s'est endommagé, il ne faut plus le remettre en service. Faites inspecter et réparer, le cas échéant, l'appareil par des techniciens spécialisés et qualifiés.
- ▶ N'ouvrez pas le boîtier de l'appareil car il n'est pas réparable par l'utilisateur. Dans ce cas, la sécurité n'est plus assurée et vous perdez le bénéfice de la garantie. Confiez les réparations de l'appareil défectueux uniquement à un technicien spécialisé.
- ▶ N'opérez l'appareil qu'avec l'adaptateur secteur fourni.
- ▶ Ne chargez l'appareil qu'avec l'adaptateur secteur fourni.
- ▶ Cet appareil peut être utilisé par des enfants dès l'âge de 8 ans et par des personnes disposant de capacités physiques, sensorielles ou mentales réduites ou de peu d'expérience et de connaissances, à condition qu'ils soient surveillés ou qu'ils aient été initiés à l'utilisation sécurisée de l'appareil et qu'ils aient compris les dangers en résultant.



**⚠ AVERTISSEMENT ! RISQUE DE BLESSURE !**

- ▶ Ne pas laisser les enfants jouer avec l'appareil.
- ▶ Il est interdit aux enfants de procéder aux opérations de nettoyage ou d'entretien de l'appareil sans surveillance.

**ATTENTION ! DÉGÂTS MATÉRIELS !**

N'utilisez l'appareil qu'à l'intérieur de locaux !

**REMARQUE**

- ▶ Aucune action de la part de l'utilisateur n'est nécessaire pour passer le produit de 50 à 60 Hz. Le produit est à la fois adapté à 50 et à 60 Hz.

**Marche sur le secteur**

- 1) Branchez à cet effet la fiche de l'adaptateur secteur **10** dans la douille de raccordement **7** de l'appareil. Assurez-vous que le sélecteur de vitesse **5** se trouve sur « 0 ».
- 2) Branchez l'adaptateur secteur **10** dans une prise secteur. Le voyant de contrôle **6** est rouge et indique ainsi que le processus de chargement est en cours.

L'appareil est maintenant prêt à fonctionner.

## Fonctionnement sur accu

- 1) Enfichez à cet effet la fiche de l'adaptateur secteur ⑩ dans la douille de raccordement ⑦ de l'appareil. Assurez-vous que le sélecteur de vitesse ⑤ se trouve sur « 0 ».
  - 2) Branchez l'adaptateur secteur ⑩ dans une prise secteur. Le voyant de contrôle ⑥ est rouge et indique ainsi que le processus de chargement est en cours.
- Dès que le voyant de contrôle ⑥ est vert, l'appareil est entièrement chargé et vous pouvez couper l'appareil du réseau électrique.

### REMARQUE

- ▶ Lors du premier chargement, il faut environ 80 minutes à l'appareil pour le charger dans son intégralité.
- ▶ Rechargez l'appareil lorsque le voyant de contrôle ⑥ affiche, par un clignotement rouge-vert alterné, que la charge de la batterie est trop faible.

## Conseils et astuces

### REMARQUE

- ▶ N'utilisez pas l'appareil, lorsque vous ...
  - présentez un coup de soleil sur les zones corporelles concernées.
  - présentez des irritations ou rougeurs cutanées.
  - souffrez d'une maladie de la peau, comme par exemple la neurodermite.
  - avez des boutons d'acnée, des taches de naissance ou des verrues sur les zones corporelles concernées.
  - avez des blessures, ouvertes comprises, ou des cicatrices saillantes sur les zones corporelles concernées.
- ▶ Appliquez d'abord l'appareil sur une petite zone cachée pour tester si votre peau le tolère.

- La longueur des poils devrait être comprise entre 0,3 cm et 0,5 cm. S'ils sont plus courts, les pincettes ne les attraperont pas et l'arrachage de poils plus longs est très douloureux. En présence de poils plus longs, raccourcissez-les au préalable.
- La peau doit être exempte de résidus de matières grasses ou de crème. Sinon les pincettes se collent/s'encrassent et la performance de l'appareil diminue.
- La peau doit être entièrement sèche.
- Il est recommandé de s'épiler le soir après la douche. La peau s'est alors un peu amollie, il est plus facile d'arracher les poils. En outre, la peau « récupère » pendant la nuit et les éventuelles rougeurs cutanées se résorbent.
- Avant d'effectuer une épilation, il est recommandé de procéder à un peeling ou de frictionner la peau à l'aide d'un gant de massage. Cela permet de supprimer les peaux mortes, d'éviter les poils incarnés et de dresser les poils fins. Il en résulte également une meilleure saisie des poils.
- Après l'épilation, appliquez une lotion hydratante ou une crème sur la peau, une contenant de préférence de l'aloé vera ou des extraits de camomille pour apaiser et hydrater la peau.

## Épilation

Une fois les zones corporelles à épiler préparées :

- 1) Caressez encore une fois les poils à supprimer à rebrousse-poils. Vous dressez ainsi les poils pour que les pincettes puissent plus facilement les saisir.
- 2) Retirez le capuchon ❶ protégeant la tête d'épilation ❷.
- 3) Placez le cas échéant les rouleaux de massage ❸ sur la tête d'épilation ❷. Les rouleaux de massage stimulent la peau et veillent ainsi à un résultat tout en douceur.
- 4) Appuyez sur la sécurité de voyage ❹ et faites glisser le sélecteur de vitesse ❺ vers le haut pour obtenir le niveau de vitesse souhaitée :
  - Niveau 1 : pour les zones sensibles (zone des aisselles et du bikini)
  - Niveau 2 : pour les jambes

La lampe LED ❽ éclaire la zone de peau à épiler durant le fonctionnement.

- 5) Tenez la peau bien tendue à l'aide d'une main.
- 6) Placez l'épilateur verticalement sur la peau et déplacez-le dessus à **rebrousse-poils** sans exercer de pression. Ce faisant, veillez à ce que le sélecteur de vitesse ❺ regarde dans votre direction. Ne décrivez aucun mouvement de va-et-vient ni de mouvement circulaire.  
Recommencez toujours au début et passez plusieurs fois sur les zones à épiler afin de retirer tous les poils.

### REMARQUE

- Il peut arriver qu'après quelques jours, les poils se remettent à pousser. Cela est lié au fait que lors de la dernière épilation, certains poils étaient trop courts pour être arrachés.

- 7) Lorsque vous avez terminé le traitement, faites glisser le commutateur de vitesse ❸ sur « 0 ».
- 8) Nettoyez la tête d'épilation ❷ comme décrit dans le chapitre « Nettoyage et entretien ».
- 9) Retirez si nécessaire les rouleaux de massage ❹ et placez le capuchon de protection ❶ sur la tête d'épilation ❷.

### REMARQUE

- ▶ Si la tête d'épilation ❷ est endommagée, cessez de l'utiliser ! Pour commander une nouvelle tête d'épilation ❷ veuillez-vous adresser au service après-vente (cf. le chapitre « **Commander des pièces de rechange** »). Pour remplacer la tête d'épilation ❷, procédez comme suit :
  - Pressez les deux verrouillages ❸ et retirez en même temps la tête d'épilation ❷ vers le haut.
  - Enfichez la nouvelle tête d'épilation ❷ sur l'appareil. La tête d'épilation ❷ doit s'enclencher de manière audible.

## Nettoyage et entretien

### RISQUE D'ÉLECTROCUTION

- ▶ Avant chaque opération de nettoyage, coupez l'appareil de l'adaptateur secteur ❿ et l'adaptateur secteur ❿ de la prise secteur.

### ATTENTION ! DÉGÂTS MATÉRIELS !

- ▶ N'immergez jamais l'appareil dans de l'eau ou dans d'autres liquides !

- Après chaque utilisation, nettoyez la tête d'épilation ② avec le pinceau de nettoyage ⑫ livré d'origine afin de retirer les poils détachés.
- Désinfecter la tête d'épilation ② régulièrement, en la vaporisant de spray désinfectant pour la nettoyer.
- Pour procéder au nettoyage complet de la tête d'épilation ②, vous pouvez la retirer de l'appareil :
  - Pressez les deux verrouillages ③ et retirez en même temps la tête d'épilation ② vers le haut.
  - Nettoyez la tête d'épilation ② à l'eau courante et laissez-la sécher.
  - Remontez la tête d'épilation ② sur l'appareil. La tête d'épilation ② doit enclencher de manière audible.
- Essuyez l'appareil et l'adaptateur secteur ⑩ à l'aide d'un chiffon humide. Si nécessaire, versez un peu de liquide vaisselle sur le chiffon. Avant l'utilisation suivante, assurez-vous que l'appareil a entièrement séché.

## Stockage

- Protégez toujours la tête d'épilation ② à l'aide du capuchon de protection fourni ①.
- Rangez l'appareil, le pinceau de nettoyage ⑫ et l'adaptateur secteur ⑩ dans le sac de rangement ⑪.
- Conservez l'appareil à un endroit sec et exempt de poussière.

## Dépannage

Problème	Cause	Solution
L'appareil ne fonctionne pas.	La batterie est déchargée.	Chargez l'appareil.
	L'appareil est défectueux.	Adressez-vous au service clientèle.
L'appareil marche à vitesse réduite.	La batterie est déchargée.	Chargez l'appareil.
L'extraction des poils est très douloureuse.	Les poils sont éventuellement trop longs.	Raccourcissez les poils à env. 0,3 - 0,5 cm. Veuillez également tenir compte du chapitre « Conseils et astuces ».
Les poils ne sont pas tous saisis.	Il est possible que les poils soient trop courts.	Les poils devraient avoir une longueur de 0,3 - 0,5 cm.
	Vous travaillez trop vite.	Déplacez l'appareil plus lentement sur la peau.

## Mise au rebut



**Ne jetez en aucun cas l'appareil et l'adaptateur secteur avec les ordures ménagères. Ce produit est assujéti à la directive européenne 2012/19/EU WEEE (Waste Electrical and Electronic Equipment).**



Éliminez l'appareil et l'adaptateur secteur par l'intermédiaire d'une entreprise de traitement des déchets agréée ou du service de recyclage de votre commune. Respecter les règlements actuellement en vigueur. En cas de doute, contacter les services techniques de la commune.

**REMARQUE**

- La batterie intégrée dans cet appareil ne peut pas être retirée pour être mise au rebut.  
Pour éviter tout risque, la dépose ou le remplacement de la batterie est une opération exclusivement réservée au fabricant ou à son service après-vente ou à une personne détentrice de qualifications similaires.  
Lors de la mise au rebut il convient d'attirer l'attention sur le fait que cet appareil renferme des batteries.



Renseignez-vous auprès de votre commune pour connaître les possibilités de mise au rebut de votre appareil usagé.



Le produit recyclable doit être trié ou rapporté dans un point de collecte pour être recycle.



L'emballage est composé de matériaux écologiques qu'il est possible de confier aux centres de recyclage proches de chez vous.



Éliminez l'emballage d'une manière respectueuse de l'environnement. Observez le marquage sur les différents matériaux d'emballage et triez-les séparément si nécessaire. Les matériaux d'emballage sont repérés par des abréviations (a) et des numéros (b) qui ont la signification suivante : 1-7 : Plastiques, 20-22 : Papier et carton, 80-98 : Matériaux composites.



## Commander des pièces de rechange

Commandez les pièces de rechange ou des accessoires comme la tête d'épilation ② ou le rouleau de massage ⑨ via notre ligne téléphonique de service après-vente (voir chapitre «Service après-vente») ou tout simplement sur notre site web [www.kompernass.com](http://www.kompernass.com).

Ce code QR vous donne un accès direct à notre site Web sur lequel vous pouvez commander les pièces de rechange disponibles :



### REMARQUE

- Tenez le numéro IAN, que vous trouverez sur la couverture de ce manuel d'utilisation, prêt pour la commande.

## **Garantie pour Kompernass Handels GmbH pour la Belgique**

Chère cliente, cher client,

Cet appareil est garanti 3 ans à partir de la date d'achat. Si ce produit venait à présenter des vices, vous disposez de droits légaux face au vendeur de ce produit. Vos droits légaux ne sont pas restreints par notre garantie présentée ci-dessous.

### **Conditions de garantie**

La période de garantie débute à la date d'achat. Veuillez bien conserver le ticket de caisse. Celui-ci servira de preuve d'achat.

Si dans un délai de trois ans suivant la date d'achat de ce produit, un vice de matériel ou de fabrication venait à apparaître, le produit sera réparé, remplacé gratuitement par nos soins ou le prix d'achat remboursé, selon notre choix. Cette prestation sous garantie nécessite, dans le délai de trois ans, la présentation de l'appareil défectueux et du justificatif d'achat (ticket de caisse) ainsi que la description brève du vice et du moment de son apparition.

Si le vice est couvert par notre garantie, vous recevrez le produit réparé ou un nouveau produit en retour. Aucune nouvelle période de garantie ne débute avec la réparation ou l'échange du produit.

### **Période de garantie et réclamation légale pour vices cachés**

L'exercice de la garantie ne prolonge pas la période de garantie. Cette disposition s'applique également aux pièces remplacées ou réparées. Les dommages et vices éventuellement déjà présents à l'achat doivent être signalés immédiatement après le déballage. Toute réparation survenant après la période sous garantie fera l'objet d'une facturation.

## Étendue de la garantie

L'appareil a été fabriqué avec soin conformément à des directives de qualité strictes et consciencieusement contrôlé avant sa livraison.

La prestation de la garantie s'applique aux vices de matériel et de fabrication. Cette garantie ne s'étend pas aux pièces du produit qui sont exposées à une usure normale et peuvent de ce fait être considérées comme pièces d'usure, ni aux détériorations de pièces fragiles, par ex. interrupteurs, batteries ou pièces en verre.

Cette garantie devient caduque si le produit est détérioré, utilisé ou entretenu de manière non conforme. Toutes les instructions listées dans le manuel d'utilisation doivent être exactement respectées pour une utilisation conforme du produit. Des buts d'utilisation et actions qui sont déconseillés dans le manuel d'utilisation, ou dont vous êtes avertis doivent également être évités.

Le produit est uniquement destiné à un usage privé et ne convient pas à un usage professionnel. La garantie est annulée en cas d'entretien incorrect et inapproprié, d'usage de la force et en cas d'intervention non réalisée par notre centre de service après-vente agréé.

## Procédure en cas de garantie

Afin de garantir un traitement rapide de votre demande, veuillez suivre les indications suivantes :

- Veuillez avoir à portée de main pour toutes questions le ticket de caisse et la référence article (par ex. IAN 123456\_7890) en tant que justificatif de votre achat.
- Vous trouverez la référence sur la plaque signalétique sur le produit, une gravure sur le produit, sur la page de garde du mode d'emploi (en bas à gauche) ou sur l'autocollant au dos ou sur le dessous du produit.
- Si des erreurs de fonctionnement ou d'autres vices venaient à apparaître, veuillez d'abord contacter le département service clientèle cité ci-dessous par **téléphone** ou par **e-mail**.

- Vous pouvez ensuite retourner un produit enregistré comme étant défectueux en joignant le ticket de caisse et en indiquant en quoi consiste le vice et quand il est survenu, sans devoir l'affranchir à l'adresse de service après-vente communiquée.



Sur [www.lidl-service.com](http://www.lidl-service.com), vous pourrez télécharger ce mode d'emploi et de nombreux autres manuels, vidéos produit et logiciels d'installation.

Grâce à ce code QR, vous arriverez directement sur le site Lidl service après-vente ([www.lidl-service.com](http://www.lidl-service.com)) et vous pourrez ouvrir votre mode d'emploi en saisissant votre référence (IAN) 353054\_2007.

## **Garantie pour Kompernass Handels GmbH pour la France**

Chère cliente, cher client,

Cet appareil est garanti 3 ans à partir de la date d'achat. Si ce produit venait à présenter des vices, vous disposez de droits légaux face au vendeur de ce produit. Vos droits légaux ne sont pas restreints par notre garantie présentée ci-dessous.

### **Conditions de garantie**

La période de garantie débute à la date d'achat. Veuillez bien conserver le ticket de caisse. Celui-ci servira de preuve d'achat.

Si dans un délai de trois ans suivant la date d'achat de ce produit, un vice de matériel ou de fabrication venait à apparaître, le produit sera réparé, remplacé gratuitement par nos soins ou le prix d'achat remboursé, selon notre choix. Cette prestation sous garantie nécessite, dans le délai de trois ans, la présentation de l'appareil défectueux et du justificatif d'achat (ticket de caisse) ainsi que la description brève du vice et du moment de son apparition.

Si le vice est couvert par notre garantie, vous recevrez le produit réparé ou un nouveau produit en retour. Aucune nouvelle période de garantie ne débute avec la réparation ou l'échange du produit.

### **Période de garantie et réclamation légale pour vices cachés**

L'exercice de la garantie ne prolonge pas la période de garantie. Cette disposition s'applique également aux pièces remplacées ou réparées. Les dommages et vices éventuellement déjà présents à l'achat doivent être signalés immédiatement après le déballage. Toute réparation survenant après la période sous garantie fera l'objet d'une facturation.

### **Étendue de la garantie**

L'appareil a été fabriqué avec soin conformément à des directives de qualité strictes et consciencieusement contrôlé avant sa livraison.

La prestation de la garantie s'applique aux vices de matériel et de fabrication. Cette garantie ne s'étend pas aux pièces du produit qui sont exposées à une usure normale et peuvent de ce fait être considérées comme pièces d'usure, ni aux détériorations de pièces fragiles, par ex. interrupteurs, batteries ou pièces en verre.

Cette garantie devient caduque si le produit est détérioré, utilisé ou entretenu de manière non conforme. Toutes les instructions listées dans le manuel d'utilisation doivent être exactement respectées pour une utilisation conforme du produit. Des buts d'utilisation et actions qui sont déconseillés dans le manuel d'utilisation, ou dont vous êtes avertis doivent également être évités.

Le produit est uniquement destiné à un usage privé et ne convient pas à un usage professionnel. La garantie est annulée en cas d'entretien incorrect et inapproprié, d'usage de la force et en cas d'intervention non réalisée par notre centre de service après-vente agréé.

### **Article L217-16 du Code de la consommation**

Lorsque l'acheteur demande au vendeur, pendant le cours de la garantie commerciale qui lui a été consentie lors de l'acquisition ou de la réparation d'un bien meuble, une remise en état couverte par la garantie, toute période d'immobilisation d'au moins sept jours vient s'ajouter à la durée de la garantie qui restait à courir. Cette période court à compter de la demande d'intervention de l'acheteur ou de la mise à disposition pour réparation du bien en cause, si cette mise à disposition est postérieure à la demande d'intervention.

Indépendamment de la garantie commerciale souscrite, le vendeur reste tenu des défauts de conformité du bien et des vices rédhibitoires dans les conditions prévues aux articles L217-4 à L217-13 du Code de la consommation et aux articles 1641 à 1648 et 2232 du Code Civil.

### **Article L217-4 du Code de la consommation**

Le vendeur livre un bien conforme au contrat et répond des défauts de conformité existant lors de la délivrance. Il répond également des défauts de conformité résultant de l'emballage, des instructions de montage ou de l'installation lorsque celle-ci a été mise à sa charge par le contrat ou a été réalisée sous sa responsabilité.

### **Article L217-5 du Code de la consommation**

Le bien est conforme au contrat :

- 1° S'il est propre à l'usage habituellement attendu d'un bien semblable et, le cas échéant :
  - s'il correspond à la description donnée par le vendeur et posséder les qualités que celui-ci a présentées à l'acheteur sous forme d'échantillon ou de modèle ;
  - s'il présente les qualités qu'un acheteur peut légitimement attendre eu égard aux déclarations publiques faites par le vendeur, par le producteur ou par son représentant, notamment dans la publicité ou l'étiquetage ;

2° Ou s'il présente les caractéristiques définies d'un commun accord par les parties ou être propre à tout usage spécial recherché par l'acheteur, porté à la connaissance du vendeur et que ce dernier a accepté.

### **Article L217-12 du Code de la consommation**

L'action résultant du défaut de conformité se prescrit par deux ans à compter de la délivrance du bien.

### **Article 1641 du Code civil**

Le vendeur est tenu de la garantie à raison des défauts cachés de la chose vendue qui la rendent impropre à l'usage auquel on la destine, ou qui diminuent tellement cet usage que l'acheteur ne l'aurait pas acquise, ou n'en aurait donné qu'un moindre prix, s'il les avait connus.

### **Article 1648 1er alinéa du Code civil**

L'action résultant des vices rédhibitoires doit être intentée par l'acquéreur dans un délai de deux ans à compter de la découverte du vice.

Les pièces détachées indispensables à l'utilisation du produit sont disponibles pendant la durée de la garantie du produit.

### **Procédure en cas de garantie**

Afin de garantir un traitement rapide de votre demande, veuillez suivre les indications suivantes :

- Veuillez avoir à portée de main pour toutes questions le ticket de caisse et la référence article (par ex. IAN 123456\_7890) en tant que justificatif de votre achat.
- Vous trouverez la référence sur la plaque signalétique sur le produit, une gravure sur le produit, sur la page de garde du mode d'emploi (en bas à gauche) ou sur l'autocollant au dos ou sur le dessous du produit.

- Si des erreurs de fonctionnement ou d'autres vices venaient à apparaître, veuillez d'abord contacter le département service clientèle cité ci-dessous par **téléphone** ou par **e-mail**.
- Vous pouvez ensuite retourner un produit enregistré comme étant défectueux en joignant le ticket de caisse et en indiquant en quoi consiste le vice et quand il est survenu, sans devoir l'affranchir à l'adresse de service après-vente communiquée.



Sur [www.lidl-service.com](http://www.lidl-service.com), vous pourrez télécharger ce mode d'emploi et de nombreux autres manuels, vidéos produit et logiciels d'installation.

Grâce à ce code QR, vous arriverez directement sur le site Lidl service après-vente ([www.lidl-service.com](http://www.lidl-service.com)) et vous pourrez ouvrir votre mode d'emploi en saisissant votre référence (IAN) 353054\_2007.

## Service après-vente

### FR Service France

Tel.: 0800 919270

E-Mail: [kompernass@lidl.fr](mailto:kompernass@lidl.fr)

### BE Service Belgique

Tel.: 070 270 171 (0,15 EUR/Min.)

E-Mail: [kompernass@lidl.be](mailto:kompernass@lidl.be)

IAN 353054\_2007



## Importateur

Veillez tenir compte du fait que l'adresse suivante n'est pas une adresse de service après-vente. Veuillez d'abord contacter le service mentionné.

KOMPERNASS HANDELS GMBH

BURGSTRASSE 21

44867 BOCHUM

ALLEMAGNE

[www.kompernass.com](http://www.kompernass.com)

## Inhoud

<b>Inleiding</b> .....	<b>72</b>
Auteursrecht .....	72
<b>Gebruik in overeenstemming met bestemming</b> ....	<b>72</b>
<b>Inhoud van het pakket</b> .....	<b>73</b>
<b>Bedieningselementen</b> .....	<b>74</b>
<b>Technische gegevens</b> .....	<b>75</b>
<b>Veiligheidsvoorschriften</b> .....	<b>77</b>
<b>Netvoeding</b> .....	<b>81</b>
<b>Accuvoeding</b> .....	<b>81</b>
<b>Tips en handigheidjes</b> .....	<b>82</b>
<b>Epileren</b> .....	<b>83</b>
<b>Reiniging en onderhoud</b> .....	<b>85</b>
<b>Opbergen</b> .....	<b>86</b>
<b>Problemen oplossen</b> .....	<b>86</b>
<b>Afvoeren</b> .....	<b>87</b>
<b>Vervangingsonderdelen bestellen</b> .....	<b>88</b>
<b>Garantie van Kompernaß Handels GmbH</b> .....	<b>89</b>
Service .....	91
Importeur .....	91

## **Inleiding**

Gefeliciteerd met de aankoop van uw nieuwe apparaat.

U hebt hiermee gekozen voor een hoogwaardig product. De bedieningshandleiding maakt deel uit van dit product. Deze bevat belangrijke aanwijzingen voor veiligheid, gebruik en afvoeren. Maak uzelf voorafgaand aan het gebruik van het product vertrouwd met alle bedienings- en veiligheidsvoorschriften. Gebruik het product uitsluitend op de voorgeschreven wijze en voor de aangegeven doeleinden. Geef alle documenten mee als u het product doorgeeft aan een derde.

## **Auteursrecht**

Deze documentatie is auteursrechtelijk beschermd.

Elke verveelvoudiging resp. elke reproductie, ook bij wijze van uitzondering, alsmede de weergave van de afbeeldingen, ook in gewijzigde toestand, is uitsluitend toegestaan met schriftelijke toestemming van de fabrikant.

## **Gebruik in overeenstemming met bestemming**

Dit apparaat is uitsluitend bestemd voor het epileren van menselijk haar in het privéhuishouden. Gebruik het apparaat niet bedrijfsmatig! Een ander of verdergaand gebruik geldt als niet in overeenstemming met de bestemming.

Aanspraken van welke aard dan ook op grond van schade die voortvloeit uit gebruik in strijd met de bestemming, ondeskundige reparaties, zonder toestemming uitgevoerde veranderingen of gebruik van niet toegestane vervangingsonderdelen, zijn uitgesloten.

Het risico is uitsluitend voor de gebruiker.

## Inhoud van het pakket

Het apparaat wordt standaard met de volgende componenten geleverd:

- Epileerapparaat
- Beschermkap
- Massagerol-opzetstuk
- Netvoedingsadapter
- Schoonmaakborsteltje
- Opberghoesje
- Bedieningshandleiding

Haal alle onderdelen van het apparaat uit de doos en verwijder alle verpakkingsmateriaal. Controleer of de levering compleet is en of er sprake is van zichtbare schade.

### OPMERKINGEN

- ▶ Het opberghoesje bevindt zich bij levering onder het kunststofhulsel waarin zich het apparaat bevindt.
- ▶ Bij een onvolledige levering of schade als gevolg van een gebrekkige verpakking of transport, neemt u contact op met de Service-Hotline (zie het hoofdstuk **Service**).

## Bedieningselementen

Afbeelding A:







- 1 Beschermingskap
- 2 Epileerkop
- 3 Vergrendelingen voor epileerkop
- 4 Reisbeveiliging
- 5 Snelheidsschakelaar
- 6 Indicatielampje rood/groen
- 7 Stekkeraansluiting voor netvoedingsadapter
- 8 LED-licht
- 9 Massagerol-opzetstuk

Afbeelding B:

- 10 Netvoedingsadapter
- 11 Opberghoesje
- 12 Schoonmaakborsteltje

## Technische gegevens

Netvoedingsadapter	
Fabrikant	E-TEK Electronics Manufactory Co., Ltd. Handelsregisternummer: 91440300755667743W Adres: B, 3 Bldg, Tangwupu Industrial Park, Yanchuan, Songgang Subdistrict Bao'an District Shenzhen, Guangdong 518103 P.R. China Importeur: KOMPERNASS HANDELS GMBH, BURGSTRASSE 21, 44867 BOCHUM, DUITSLAND, Kantongerecht: AG Bochum Registernummer: HRB 4598
Model	ZDM045100EU
Ingangsspanning	100 - 240 V ~ (wisselstroom)
Frequentie ingangswisselstroom	50/60 Hz
Uitgangsspanning	4,5 V === (gelijkstroom)
Uitgangsstroom	1,0 A
Uitgangsvermogen	4,5 W
Gemiddelde efficiëntie tijdens gebruik	≥ 72,81%
Opgenomen vermogen onbelast	0,1 W max.
Ingangsstroom	0,2 A

Polariteit van de gelijkstroomstekker	 (plus binnen, minus buiten)
Beschermingsklasse	II /  (dubbel geïsoleerd)
Efficiëntieklasse	6 
Beschermingsgraad	IP20: Bescherming tegen binnendringen van vaste oneigenlijke voorwerpen met een diameter $\geq 12,5$ mm
Kortsluitingsbestendige veiligheidstransformator	
Nominale omgevingstemperatuur (ta)	40 °C
Schakelende voeding	
<b>Apparaat</b>	
Ingangsspanning	4,5 V 
Stroomopname	1,0 A
Accu	3,7 V  700 mAh lithium-ion-accu

## OPMERKINGEN



Het product bevat een lithium-ion-accu of deze is bij het product meegeleverd.

## Veiligheidsvoorschriften

### **GEVAAR VOOR ELEKTRISCHE SCHOK**

- ▶ Sluit het apparaat alleen aan op een volgens de voorschriften geïnstalleerd stopcontact met een netspanning van 100 - 240 V ~, 50/60 Hz.
- ▶ Haal bij storing van het apparaat en voordat u het apparaat schoonmaakt de stekker van de netvoedingsadapter uit het stopcontact.
- ▶ Trek altijd de stekker van het netsnoer de netvoedingsadapter uit het stopcontact, trek nooit aan het snoer zelf.
- ▶ Knik of plet het netsnoer niet en leid het netsnoer zodanig dat niemand erop kan gaan staan of erover kan struikelen.
- ▶ Let erop dat het netsnoer bij gebruik niet nat of vochtig wordt. Leid het snoer zodanig dat het niet bekneld of beschadigd kan raken.
- ▶ Mocht het apparaat zijn beschadigd, gebruik het dan in geen geval verder, om risico's te vermijden.
- ▶ Gebruik het apparaat niet in de openlucht.



**⚠ GEVAAR VOOR ELEKTRISCHE SCHOK**

- ▶ Wikkel het netsnoer niet om het apparaat heen en bescherm het tegen beschadiging.
- ▶ Pak het apparaat, het netsnoer en de netstekker nooit met natte handen vast.
- ▶ LET OP! Houd het apparaat droog.
- ▶ Gebruik het apparaat nooit in de buurt van water, vooral niet in de buurt van wasbakken, badkuipen of vergelijkbare objecten. De nabijheid van water vormt een gevaar, ook als het apparaat is uitgeschakeld. Haal daarom na elk gebruik de stekker van de netvoedingsadapter uit het stopcontact. Als extra beveiliging adviseren wij het installeren van een lekstroombeveiliging met een nominale uitschakelstroom van niet meer dan 30 mA in het stroomcircuit van de badkamer. Neem voor advies contact op met uw elektroinstallateur.

**⚠ WAARSCHUWING! LETSELGEVAAR!**

- ▶ Als het apparaat gevallen of beschadigd is, mag u het niet verder gebruiken. Laat het apparaat door deskundig personeel nakijken en eventueel repareren.
- ▶ U mag de apparaatbehuizing niet zelf openen of repareren. In dat geval is de veiligheid niet gegarandeerd en vervalt de garantie. Laat het apparaat als het defect is uitsluitend door bevoegd, deskundig personeel repareren.
- ▶ Gebruik het apparaat alleen met de meegeleverde netvoedingsadapter.
- ▶ Laad het apparaat alleen op met de meegeleverde netvoedingsadapter.
- ▶ Dit product mag worden gebruikt door kinderen vanaf 8 jaar en door personen met beperkte fysieke, zintuiglijke of geestelijke vermogens of gebrek aan ervaring of kennis, mits ze onder toezicht staan of over het veilige gebruik van het product zijn geïnstrueerd en de daaruit resulterende gevaren hebben begrepen.

**⚠ WAARSCHUWING! LETSELGEVAAR!**

- ▶ Kinderen mogen niet met het apparaat spelen.
- ▶ Kinderen mogen zonder toezicht geen reiniging en gebruikersonderhoud uitvoeren.

**LET OP! MATERIËLE SCHADE!**

Gebruik het apparaat uitsluitend binnenshuis

**OPMERKING**

- ▶ Om het product tussen 50 en 60 Hz te schakelen, is geen tussenkomst van de gebruiker vereist. Het product past zich zowel voor 50 als voor 60 Hz aan.

## Netvoeding

- 1) Steek de netvoedingsadapter ⑩ in de stekker aansluiting ⑦ van het apparaat. Vergewis u ervan dat de snelheidsschakelaar ⑤ op "0" staat.
- 2) Steek de stekker van de netvoedingsadapter ⑩ in een stopcontact. Het indicatielampje ⑥ brandt rood en geef daarmee de voortgang van het opladen aan.

Het apparaat is meteen gebruiksklaar.

## Accuvoeding

- 1) Steek de netvoedingsadapter ⑩ in de stekker aansluiting ⑦ van het apparaat. Vergewis u ervan dat de snelheidsschakelaar ⑤ op "0" staat.
- 2) Steek de stekker van de netvoedingsadapter ⑩ in een stopcontact. Het indicatielampje ⑥ brandt rood en geef daarmee de voortgang van het opladen aan.

Zodra het indicatielampje ⑥ groen brandt, is het apparaat volledig opgeladen en kunt u het apparaat loskoppelen van het lichtnet.

### OPMERKING

- ▶ Bij de eerste keer opladen duurt het ca. 80 minuten voordat het apparaat volledig is opgeladen.
- ▶ Laad het apparaat pas opnieuw op wanneer het indicatielampje ⑥ door afwisselend rood-groen knipperen een lage acculading aangeeft.

## Tips en handigheidjes

### OPMERKING

- ▶ Gebruik het apparaat niet wanneer...
    - op de betroffen lichaamsdelen uw huid door de zon is verbrand.
    - de huid geïrriteerd of rood is.
    - u een huidaandoening hebt, bijvoorbeeld eczeem.
    - u pukkeltjes, moedervlekken of wratten op de betroffen lichaamsdelen hebt.
    - wonden, open wonden of littekens op de betroffen lichaamsdelen hebt.
  - ▶ Test het apparaat eerst op een kleine, niet zichtbare plek om de gevoeligheid van de huid te testen.
- 
- De haren moeten tussen 0,3 cm en 0,5 cm lang zijn. De pincetten hebben geen vat op kortere haren en het uittrekken van langere haren is bijzonder pijnlijk. Maak langere haren eventueel korter.
  - De huid moet vrij zijn van vet- of crème-resten. Anders gaan de pincetten vastzitten of raken ze vervuild en nemen de prestaties van het apparaat af.
  - De huid moet volledig droog zijn.
  - U kunt het beste 's avonds na het douchen epilieren. Dan is de huid wat zachter geworden, zodat de haren makkelijk kunnen worden uitgetrokken. Bovendien kan de huid zich 's nachts herstellen en verdwijnen eventuele rode plekken op de huid weer.

- Behandel de huid voorafgaand aan het epileren met een peeling of een massagehandschoen. Daardoor worden dode huidcellen verwijderd, worden ingroeïende haren voorkomen en gaan fijne haartjes omhoogstaan. Daardoor kan het apparaat de haren beter meenemen.
- Verzorg de huid na het epileren met een vochtinbrengende lotion of een crème. Idealiter bevat de crème aloë vera of camille-extracten, om de huid tot rust te brengen en te verzorgen.

## Epileren

Wanneer de te epileren lichaamsdelen zijn voorbereid:

- 1) Strijk met de hand nog één keer tegen de groeirichting in over de te verwijderen haren. Daardoor gaan de haren omhoog staan, waardoor ze beter door de pincetten kunnen worden meegenomen.
- 2) Neem de beschermingskap ❶ van de epileerkop ❷ af.
- 3) Plaats desgewenst het massagerol-opzetstuk ❸ op de epileerkop ❷. De massagerollen stimuleren de huid en zorgen zo voor een zachtere epileerervaring..
- 4) Druk op de reisbeveiliging ❹ en schuif de snelheidsschakelaar ❺ omhoog naar de gewenste snelheidsstand:
  - Stand 1: voor gevoelige zones (oksels en bikinizone)
  - Stand 2: voor de benenTerwijl het apparaat in werking is, verlicht het LED-licht ❽ de te epileren huid.
- 5) Houd met de ene hand de huid strak.

- 6) Plaats het epileeërapparaat loodrecht op de huid en ga er zonder druk uit te oefenen **tegen** de haargroeirichting overheen. De kant met de snelheidsregelaar **5** moet daarbij naar u zijn gericht. Voer geen heen en weer gaande bewegingen of cirkelbewegingen uit. Begin steeds opnieuw en ga meermalen over de te epileren plaatsen, zodat alle haren worden verwijderd.

### OPMERKING

- ▶ Het kan zijn dat er na enkele dagen weer haren beginnen te groeien. Dat komt doordat deze haren tijdens de laatste epileeërbeurt nog te kort waren om te worden verwijderd.

- 7) Wanneer u klaar bent met de behandeling, schuift u de snelheidschakelaar **5** naar "0".
- 8) Reinig de epileeërkop **2** zoals beschreven in het hoofdstuk "Reiniging en onderhoud".
- 9) Neem zo nodig het massagerol-opzetstuk **9** van het apparaat en plaats de beschermkap **1** op de epileeërkop **2**.

### OPMERKING

- ▶ Als de epileeërkop **2** beschadigd is, mag deze niet langer worden gebruikt! Een nieuwe epileeërkop **2** kunt u bestellen via onze service (zie het hoofdstuk "**Vervangingsonderdelen bestellen**"). U vervangt de epileeërkop **2** als volgt:
  - Druk de beide vergrendelingen **3** samen en trek tegelijkertijd de epileeërkop **2** omhoog van het apparaat.
  - Bevestig de nieuwe epileeërkop **2** op het apparaat. De epileeërkop **2** moet hoorbaar vastklikken.

## Reiniging en onderhoud

### GEVAAR VOOR ELEKTRISCHE SCHOK

- ▶ Koppel voorafgaand aan het reinigen het apparaat los van de netvoedingsadapter ⑩ en haal de stekker van de netvoedingsadapter ⑩ uit het stopcontact.

### LET OP - MATERIËLE SCHADE!

- ▶ Dompel het apparaat nooit onder in water of in andere vloeistoffen!
  - Reinig na elk gebruik de epileerkop ② met het meegeleverde schoonmaakborsteltje ⑫, om losse haren te verwijderen.
  - Desinfecteer de epileerkop ② regelmatig door hem met desinfectiespray te besproeien en te reinigen.
  - Om de epileerkop ② grondig te reinigen, kunt u deze van het apparaat afnemen:
    - Druk de beide vergrendelingen ③ samen en trek tegelijkertijd de epileerkop ② bovenwaarts van het apparaat.
    - Reinig de epileerkop ② onder stromend water en laat hem opdrogen.
    - Bevestig de epileerkop ② weer op het apparaat. De epileerkop ② moet hoorbaar vastklikken.
  - Veeg het apparaat en de netvoedingsadapter ⑩ af met een vochtige doek. Breng zo nodig wat mild schoonmaakmiddel aan op de doek. Vergewis u ervan dat het apparaat voor het volgende gebruik volledig droog is.



## Opbergen

- Bescherm de epileerkop ❷ altijd met de meegeleverde beschermingskap ❶.
- Berg het apparaat, het schoonmaakborsteltje ❷ en de netvoedingsadapter ❶ op in het opberghoesje ❸.
- Berg het apparaat op een droge en stofvrije plaats op.

## Problemen oplossen

Probleem	Oorzaak	Oplossing
Het apparaat werkt niet.	De accu is leeg.	Laad het apparaat op.
	Het apparaat is defect.	Neem contact op met de klantenservice.
Het apparaat loopt alleen langzaam.	De accu is leeg.	Laad het apparaat op.
Het uittrekken van de haren is zeer pijnlijk.	De haren zijn mogelijk te lang.	Maak de haren korter tot ca. 0,3 - 0,5 cm. Raadpleeg ook het hoofdstuk "Tips en handigheidjes".
Niet alle haren worden meege-nomen.	De haren zijn mogelijk te kort.	De haren moeten een lengte van 0,3 - 0,5 cm hebben.
	U werkt te snel.	Beweeg het apparaat langzamer over de huid.

## Afvoeren



**Deponeer het apparaat en de adapter in geen geval bij het gewone huisvuil. Dit product is onderworpen aan de Europese richtlijn 2012/19/EU WEEE (Waste Electrical and Electronic Equipment).**



Voer het apparaat en de adapter af via een erkend afvalverwerkingsbedrijf of via uw gemeentereiniging. Neem de momenteel geldende voorschriften in acht. Neem in geval van twijfel contact op met uw afvalverwerkingsdienst.

### OPMERKING

- De ingebouwde batterij van dit apparaat kan niet worden verwijderd voor afzonderlijke afvalverwerking. Het verwijderen of vervangen van de batterij mag alleen worden uitgevoerd door de fabrikant of de klantenservice van de fabrikant of een persoon met vergelijkbare kwalificaties, om risico's te vermijden. Bij het afvoeren moet erop worden gewezen dat dit apparaat een batterij bevat.



Mogelijkheden voor het afvoeren van het afgedankte product vindt u bij uw gemeente.



Het product is recycleerbaar; er is een uitgebreide producentenverantwoordelijkheid op van toepassing en het afval wordt gescheiden ingezameld.



De verpakking bestaat uit milieuvriendelijke materialen, die u via plaatselijke recyclepunten kunt afvoeren.



Voer de verpakking af conform de milieuvorschriften. Let op de aanduiding op de verschillende verpakkingsmaterialen en voer ze zo nodig gescheiden af. De verpakkingsmaterialen zijn voorzien van afkortingen (a) en cijfers (b) met de volgende betekenis: 1-7: kunststoffen, 20-22: papier en karton, 80-98: composietmaterialen.

## Vervangingsonderdelen bestellen

Bestel vervangingsonderdelen of accessoires zoals de epileerkep **2** of het massagerol-opzetstuk **9** via onze service-hotline (zie het hoofdstuk "Service") of op onze website: [www.kompernass.com](http://www.kompernass.com).

Met deze QR-code gaat u rechtstreeks naar onze website en kunt u de beschikbare vervangingsonderdelen bestellen:



### OPMERKING

- ▶ Houd het IAN-nummer dat op het omslag van deze gebruiksaanwijzing staat, bij de hand bij het bestellen.

## Garantie van Kompernaß Handels GmbH

Geachte klant,

U hebt op dit apparaat 3 jaar garantie vanaf de aankoopdatum. In geval van gebreken in dit product hebt u wettelijke rechten tegenover de verkoper van het product. Deze wettelijke rechten worden door onze hierna beschreven garantie niet beperkt.

### Garantievoorwaarden

De garantieperiode geldt vanaf de datum van aankoop. Bewaar de kassabon zorgvuldig. U hebt hem nodig als bewijs van aankoop.

Als er binnen drie jaar vanaf de aankoopdatum van dit product een materiaal- of fabricagefout optreedt, wordt - naar onze keuze - het product door ons kosteloos gerepareerd of vervangen of wordt de koopprijs terugbetaald. Voorwaarde voor deze garantie is dat het defecte apparaat en het aankoopbewijs (kassabon) binnen de termijn van drie jaar worden overlegd en dat kort wordt omschreven waaruit het gebrek bestaat en wanneer het is opgetreden.

Wanneer het defect door onze garantie wordt gedekt, krijgt u het gerepareerde product of een nieuw product retour. Met de reparatie of vervanging van het product begint er geen nieuwe garantieperiode.

### Garantieperiode en wettelijke aanspraken bij gebreken

De garantieperiode wordt door deze waarborg niet verlengd. Dat geldt ook voor vervangen en gerepareerde onderdelen. Eventueel al bij aankoop aanwezige schade en gebreken moeten meteen na het uitpakken worden gemeld. Voor reparaties na afloop van de garantieperiode worden kosten in rekening gebracht.

### Garantieomvang

Het apparaat is op basis van strenge kwaliteitsnormen met de grootst mogelijke zorg vervaardigd en voorafgaand aan de levering nauwkeurig gecontroleerd.

De garantie geldt voor materiaal- of fabricagefouten. Deze garantie geldt niet voor productonderdelen die onderhevig zijn aan normale slijtage en die daarom als slijtonderdelen worden beschouwd, of voor schade aan breekbare onderdelen zoals schakelaars, accu's of onderdelen die van glas zijn gemaakt.

Deze garantie vervalt wanneer het product is beschadigd, ondeskundig is gebruikt of is gerepareerd. Voor deskundig gebruik van het product moeten alle in de gebruiksaanwijzing beschreven aanwijzingen precies worden opgevolgd. Gebruiksdoeleinden en handelingen die in de gebruiksaanwijzing worden afgeraden of waarvoor wordt gewaarschuwd, moeten beslist worden vermeden.

Het product is uitsluitend bestemd voor privégebruik en niet voor bedrijfsmatige doeleinden. Bij verkeerd gebruik en ondeskundige behandeling, bij gebruik van geweld en bij reparaties die niet door ons erkend servicefiliaal zijn uitgevoerd, vervalt de garantie.

### Afhandeling bij een garantiekwestie

Voor een snelle afhandeling van uw aanvraag neemt u de volgende aanwijzingen in acht:

- Houd voor alle aanvragen de kassabon en het artikelnummer (bijv. IAN 123456\_7890) als aankoopbewijs bij de hand.
- Het artikelnummer vindt u op het typeplaatje van het product, op het product gegraveerd, op de titelpagina van de gebruiksaanwijzing (linksonder) of op de sticker op de achter- of onderkant van het product.
- Als er fouten in de werking of andere gebreken optreden, neemt u eerst contact op met de hierna genoemde serviceafdeling, **telefonisch** of **via e-mail**.
- Een als defect geregistreerd product kunt u dan zonder portokosten naar het aan u doorgegeven serviceadres sturen. Voeg het aankoopbewijs (kassabon) bij en vermeld waaruit het gebrek bestaat en wanneer het is opgetreden.



Op [www.lidl-service.com](http://www.lidl-service.com) kunt u deze en vele andere handleidingen, productvideo's en installatiesoftware downloaden.

Met deze QR-code gaat u direct naar de website van Lidl Service ([www.lidl-service.com](http://www.lidl-service.com)) en kunt u met het invoeren van het artikelnummer (IAN) 353054\_2007 de gebruiksaanwijzing openen.

## Service

### **NL** Service Nederland

Tel.: 0900 0400223 (0,10 EUR/Min.)

E-Mail: [kompernass@lidl.nl](mailto:kompernass@lidl.nl)

### **BE** Service België

Tel.: 070 270 171 (0,15 EUR/Min.)

E-Mail: [kompernass@lidl.be](mailto:kompernass@lidl.be)

IAN 353054\_2007

## Importeur

Let op: het volgende adres is geen serviceadres. Neem eerst contact op met het opgegeven serviceadres.

KOMPERNASS HANDELS GMBH

BURGSTRASSE 21

44867 BOCHUM

DUISSLAND

[www.kompernass.com](http://www.kompernass.com)



## Obsah

<b>Úvod</b> .....	<b>94</b>
Autorské právo .....	94
<b>Použití dle předpisů</b> .....	<b>94</b>
<b>Rozsah dodávky</b> .....	<b>95</b>
<b>Ovládací prvky</b> .....	<b>96</b>
<b>Technická data</b> .....	<b>97</b>
<b>Bezpečnostní pokyny</b> .....	<b>99</b>
<b>Síťový provoz</b> .....	<b>102</b>
<b>Provoz na baterie</b> .....	<b>102</b>
<b>Tipy a triky</b> .....	<b>103</b>
<b>Epilace</b> .....	<b>104</b>
<b>Čištění a údržba</b> .....	<b>106</b>
<b>Skladování</b> .....	<b>106</b>
<b>Odstranění závad</b> .....	<b>107</b>
<b>Likvidace</b> .....	<b>107</b>
<b>Objednávání náhradních dílů</b> .....	<b>109</b>
<b>Záruka společnosti Kompennass Handels GmbH</b> ..	<b>110</b>
Servis .....	112
Dovozce .....	112



## Úvod

Gratuluje Vám k zakoupení nového přístroje.

Vaším nákupem jste si vybrali kvalitní výrobek. Návod k obsluze je součástí tohoto výrobku. Obsahuje důležité pokyny a upozornění ohledně bezpečnosti, použití a likvidace. Před použitím výrobku si dobře přečtěte provozní a bezpečnostní pokyny. Výrobek používejte pouze předepsaným způsobem a v uvedených oblastech použití. Tento návod dobře uschovejte. Při předávání výrobku třetím osobám předávejte i tyto podklady.

## Autorské právo

Tato dokumentace je chráněná autorským právem.

Jakékoli rozmnožování, resp. každý dotisk, i jenom částečně, a reprodukce obrázků, i ve změněném stavu, je dovoleno pouze s písemným souhlasem výrobce.

## Použití dle předpisů

Tento přístroj je určen výhradně pro epilaci lidských chloupků v privátní oblasti. Nepoužívejte jej komerčně! Jiné, než k tomu určené použití, platí jako použití ne podle předpisů.

Nároky na náhradu škody jakéhokoliv druhu jsou na základě nesprávného použití, neodborné opravy, nebo neoprávněně provedené změny nebo z důvodu použití neautorizovaných náhradních dílů vyloučeny.

Riziko nese sám v plném rozsahu uživatel.

## Rozsah dodávky

Přístroj se standardně dodává s následujícími komponenty:

- epilátor
- ochranné víčko
- nástavec s masážními válečky
- síťový adaptér
- čistící štěteček
- sáček pro uložení
- návod k obsluze

Vyjměte všechny části přístroje z krabice a odstraňte všechny obaly. Zkontrolujte dodávku na kompletnost a viditelné poškození.

### UPOZORNĚNÍ

- ▶ Sáček pro uložení je při expedici pod plastovým obalem, ve kterém se přístroj nachází.
- ▶ V případě neúplné dodávky nebo poškození, vzniklé v důsledku vadného obalu nebo dopravou, kontaktujte servisní hotline (viz kapitola **Servis**).

## Ovládací prvky

Obrázek A:





- ❶ ochranné víčko
- ❷ epilační hlava
- ❸ blokování epilační hlavy
- ❹ cestovní zajištění
- ❺ přepínač rychlostí
- ❻ kontrolní světlo červené/zelené
- ❼ zdiřka pro síťový adaptér
- ❽ LED světlo
- ❾ nástavec s masážními válečky

Obrázek B:

- ❿ síťový adaptér
- ⓫ sáček pro uložení
- ⓬ čistící štěteček

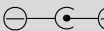
## Technická data

Síťový adaptér	
Výrobce	E-TEK Electronics Manufactory Co., Ltd. Číslo obchodního rejstříku: 91440300755667743W Adresa: B, 3 Bldg, Tangwupu Industrial Park, Yanchuan, Songgang Subdistrict Bao'an District Shenzhen, Guangdong 518103 Čína Dovozce: KOMPERNASS HANDELS GMBH, BURGSTRASSE 21, 44867 BOCHUM, NĚMECKO, Registrační soud AG Bochum Registrační číslo: HRB 4598
Model	ZDM045100EU
Vstupní napětí	100 - 240 V ~ (střídavý proud)
Vstupní frekvence střídavého proudu	50/60 Hz
Výstupní napětí	4,5 V $\text{---}$ (stejnoseměrný proud)
Výstupní proud	1,0 A
Výstupní výkon	4,5 W
Průměrná účinnost v provozu	$\geq 72,81\%$
Příkon při nulovém zatížení	0,1 W max.
Vstupní proud	0,2 A

Polarita duté zástrčky	 (plus uvnitř, minus vně)
Třída ochrany	II /  (dvojitá izolace)
Třída účinnosti	6 
Třída krytí	IP20: Ochrana proti vniknutí pevných cizích těles s průměrem $\geq 12,5$ mm
Bezpečnostní transformátor odolný proti zkratu	
Jmenovitá teplota okolí ( $t_a$ )	40 °C
Přepínací síťový adaptér	
<b>Přístroj</b>	
Vstupní napětí	4,5 V $\equiv$
Odběr proudu	1,0 A
Akumulátor	3,7 V $\equiv$ 700 mAh Li-iontový akumulátor

## UPOZORNĚNÍ



Výrobek je vybaven lithium-iontovým akumulátorem, resp. je k výrobku přibalen.

## Bezpečnostní pokyny

### **⚠ NEBEZPEČÍ ÚDERU ELEKTRICKÝM PROUDEM**

- ▶ Příklad připojujte jen na předpisově instalovanou zásuvku se síťovým napětím 100 – 240 V ~, 50/60 Hz.
- ▶ V případě funkčních poruch a před čištěním přístroje vytahujte síťový adaptér ze zásuvky.
- ▶ Síťový kabel se vytahujte ze zásuvky vždy za síťový adaptér, nikdy ne za samotný kabel.
- ▶ Síťový kabel nepřelamujte a neprohýbejte a pokládejte jej tak, aby na něj nikdo nemohl stoupnout ani o něj zakopnout.
- ▶ Dbejte na to, aby síťový kabel nebyl za provozu mokrá nebo vlhký. Ved'te jej tak, aby se nemohl nikde přiskřípnout nebo poškodit.
- ▶ Při poškození přístroje jej v žádném případě nepoužívejte, a aby se tak zabránilo nebezpečí.
- ▶ Příklad nikdy nepoužívejte venku.
- ▶ Síťový kabel neomotávejte kolem přístroje a chraňte jej před poškozením.

## **⚠ NEBEZPEČÍ ÚDERU ELEKTRICKÝM PROUDEM**

- ▶ Přístroje, síťového kabelu ani zástrčky se nikdy nedotýkejte vlhkýma rukama.
- ▶ POZOR! Přístroj uchovávejte v suchu.
- ▶ Přístroj nikdy nepoužívejte v blízkosti vody, především ne v blízkosti umyvadla, vany apod. Blízkost vody představuje nebezpečí, i když je přístroj vypnutý. Proto po každém použití vytáhněte síťový adaptér. Jako dodatečnou ochranu vám doporučujeme instalaci ochrany před chybným proudem pomocí jmenovitého vybavovacího proudu s hodnotou nepřevyšující 30 mA v proudovém obvodu v koupelně. Poradte se s elektrikářem.

## **⚠ VÝSTRAHA! NEBEZPEČÍ PORANĚNÍ!**

- ▶ Pokud přístroj spadne nebo je poškozený, nesmíte jej více uvádět do provozu. Přístroj nechejte přezkoušet a případně opravit kvalifikovaným odborným personálem.

**⚠ VÝSTRAHA! NEBEZPEČÍ PORANĚNÍ!**

- ▶ Je zakázáno otvírat plášť přístroje nebo jej opravovat. V tomto případě není zaručena vaše bezpečnost a záruka zaniká. Porouchaný přístroj svěřte do opravy pouze autorizovaným odborníkům.
- ▶ Přístroj používejte pouze spolu s dodaným síťovým adaptérem.
- ▶ Přístroj nabíjejte pouze spolu s dodaným síťovým adaptérem.
- ▶ Děti starší než 8 let a osoby s omezenými fyzickými, smyslovými nebo duševními schopnostmi či nedostatkem zkušeností a znalostí mohou používat toto zařízení pouze tehdy, pokud jsou pod dohledem nebo pokud byly poučeny o jeho bezpečném používání a pokud porozuměly z toho vyplývajícím nebezpečím.
- ▶ Děti si nesmí hrát s přístrojem.
- ▶ Čištění a uživatelskou údržbu nesmí provádět děti bez dozoru.



## POZOR! VĚCNÉ ŠKODY!



Používejte přístroj pouze ve vnitřních prostorách.

## UPOZORNĚNÍ

- K přepnutí výrobku mezi frekvencí 50 a 60 Hz není nutný žádný zásah uživatele. Výrobek se upraví pro 50 i 60 Hz.

## Síťový provoz

- 1) Konektor síťového adaptéru **10** zastrčte do zdířky **7** na přístroji. Ubezpečte se, zda je přepínač rychlostí **5** v poloze „0“.
- 2) Síťový adaptér **10** zastrčte do síťové zásuvky. Kontrolní světlo **6** svítí červeně a indikuje proces nabíjení.

Nyní je přístroj okamžitě připravený k provozu.

## Provoz na baterie

- 1) Konektor síťového adaptéru **10** zastrčte do zdířky **7** na přístroji. Ubezpečte se, zda je přepínač rychlostí **5** v poloze „0“.
- 2) Síťový adaptér **10** zastrčte do síťové zásuvky. Kontrolní světlo **6** svítí červeně a indikuje proces nabíjení.

Jakmile svítí kontrolní světlo **6** zeleně, je přístroj plně nabitý a může se odpojit od sítě.

**UPOZORNĚNÍ**

- ▶ Při prvním nabíjení potřebuje přístroj cca. 80 minut pro maximální nabití.
- ▶ Přístroj nabíjejte opět až tehdy, když bliká kontrolní světlo **6** střídavě červeně a zeleně, čímž je indikován nízký stav nabití.

**Tipy a triky****UPOZORNĚNÍ**

- ▶ Přístroj nepoužívejte, pokud ...
  - máte místa, určená k epilaci, příliš silně opálená.
  - máte podrážděnou, zrudnutou pokožku.
  - trpíte na kožní onemocnění, jako je například, ekzém.
  - máte na místě, určeném k epilaci pupínky, mateřská znaménka nebo bradavice.
  - máte na místě, určeném k epilaci, zranění, otevřeně rány nebo zjevné jizvy.
- ▶ K otestování snášenlivost pokožky vyzkoušejte nejdříve přístroj na malém skrytém místě.
  - Chloupky by měly být dlouhé mezi 0,3 cm a 0,5 cm. Kratší chloupky pinzety nezachytí a vytrhování delších chloupků je velmi bolestivé. Delší chloupky případně zkraťte.
  - Pokožka musí být čistá a zbavená zbytků tuku a krému. V opačném případě doje k zlepení/znečištění pinzet a výkon přístroje se sníží.
  - Kůže musí být úplně suchá.
  - Epilujte nejlépe večer po sprchování. Poté je kůže totiž trochu vláčnější, takže se chloupky dají lehčeji vytrhávat. Kromě toho se kůže může přes noc zotavit a případlá zrudnutí zmizí.

- Ošetřete pokožku před epilací peelingem nebo masážní rukavicí. Tím se odstraní odumřelé kožní buňky, zabrání se zarůstání chloupků a jemné chloupky se postaví. Takže přístrojem se chloupky mohou lépe zachytit.
- Ošetřete pokožku po epilaci hydratačním mlékem nebo krémem. V ideálním případě, použijte krém s obsahem aloe vera a heřmánku, které zklidňují pokožku a udržují ji vláčnou.

## Epilace

Jsou-li části těla určené k epilaci připravené:

- 1) Rukou přejděte ještě jednou proti směru růstu chloupků, které se mají odstranit. Tyto se tím vyrovnají a pinzetami se lépe zachytí chloupky.
- 2) Odstraňte ochranný kryt ❶ z epilační hlavy ❷.
- 3) Případně nasadte nástavec s masážními válečky ❸ na epilační hlavu ❷. Masážní válečky stimulují partii kůže a tím zajišťují jemnější epilaci.
- 4) Stlačte cestovní zajištění ❹ a přepínač rychlostí ❺ posuňte směrem nahoru na požadovaný stupeň rychlosti:
  - Stupeň 1: na citlivé zóny (podpaží a oblast bikinek)
  - Stupeň 2: na nohyBěhem provozu osvětluje LED světlo ❽ partii kůže určenou k epilaci.
- 5) Jednou rukou napínejte kůži.
- 6) Přiložte epilátor kolmo na kůži a bez přitlačení přejděte po kůži proti směru růstu chloupků. Strana s regulátorem rychlosti ❺ musí přitom ukazovat směrem k Vám. Nevykonávejte pohyby sem a tam a ani krouživé pohyby. Přikládejte epilátor vždy na nové místo a přejděte několikrát po epilovacím místě tak, aby se odstranily všechny chloupky.

## UPOZORNĚNÍ

- ▶ Je možné, že po několika dnech chloupky opět dorostou. Důvodem je, že tyto chloupky byly v průběhu poslední epilace ještě příliš krátké, aby se mohly odstranit.
- 7) Jakmile jste s ošetřením hotovi, posuňte přepínač rychlosti **5** na „0“.
  - 8) Epilovací hlavu **2** vyčistěte, jak je popsáno v kapitole „Čištění a údržba“.
  - 9) Případně sejměte nástavec s masážními válečky **9** a nasadte ochranné víčko **1** na epilační hlavu **2**.

## UPOZORNĚNÍ

- ▶ Pokud je epilační hlava **2** poškozená, tak ji dále nepoužívejte! Za účelem objednání nové epilační hlavy **2** kontaktujte servis (viz kapitolu „**Objednávání náhradních dílů**“). Pro výměnu epilační hlavy **2** postupujte následujícím způsobem:
  - Stiskněte obě blokování **3** k sobě a současně vytáhněte epilační hlavu **2** směrem nahoru.
  - Novou epilační hlavu **2** opět nastrčte na přístroj. Epilační hlava **2** musí slyšitelně zaskočit.

## Čištění a údržba

### NEBEZPEČÍ ÚDERU ELEKTRICKÝM PROUDEM

- ▶ Před každým čištěním odpojte přístroj od síťového adaptéru **10** a síťový adaptér **10** odpojte od proudu.

### POZOR! VĚCNÉ ŠKODY!

- ▶ Přístroj nikdy neponořujte do vody či jiných tekutin!
  - Epilovací hlavu **2** očistěte vždy po každém použití spoludodaným čisticím štětečkem **12**, aby se tak odstranily veškeré chloupky.
  - Epilovací hlavu **2** pravidelně vydezinfikujte postříkáním nebo vyčištěním dezinfekčním sprejem.
  - K důkladnému vyčištění epilovací hlavy **2** lze tuto z přístroje sejmout:
    - Stiskněte obě zablokování **3** k sobě a současně vytáhněte epilovací hlavu **2** směrem nahoru.
    - Epilovací hlavu **2** vyčistěte pod tekoucí vodou a nechte ji dobře vysušit.
    - Epilovací tlačítko **2** opět nastrčte na přístroj. Epilovací hlava **2** musí slyšitelně zaskočit.
  - Otřete přístroj a síťový adaptér **10** vlhkým hadříkem. V případě potřeby přidejte na hadřík jemný mycí prostředek. Ubezpečte se, zda je přístroj před dalším použitím úplně suchý.

## Skladování

- Epilovací hlavu **2** chraňte vždy spoludodaným ochranným krytem **1**.
- Přístroj, čisticí štěteček **12** a síťový adaptér **10** uchovávejte v sáčku pro uložení **11**.
- Přístroj uchovávejte na suchém a čistém místě.

## Odstranění závad

Problém	Příčina	Řešení
Přístroj nefunguje.	Baterie je prázdná.	Nabijte přístroj.
	Přístroj je vadný.	Obráťte se na zákaznický servis.
Přístroj běží pomalu.	Baterie je prázdná.	Nabijte přístroj.
Epilace chloupků je velmi bolestivá.	Chloupky mohou být příliš dlouhé.	Zkraťte chloupky na cca. 0,3 – 0,5 cm. Přečtěte si také kapitulu „Tipy a triky“.
Nezachytí se všechny chloupky.	Je možné, že chloupky jsou příliš krátké.	Chloupky by měly být dlouhé 0,3 – 0,5 cm.
	Pracujete příliš rychle.	Pohybujte přístrojem po pokožce pomaleji.

## Likvidace



**V žádném případě nevyhazujte přístroj a síťový adaptér do normálního domovního odpadu. Tento výrobek podléhá evropské směrnici č. 2012/19/EU WEEE (Waste Electrical and Electronic Equipment).**



Nechte přístroj a síťový adaptér zlikvidovat v autorizovaném podniku pro nakládání s odpady nebo ve Vašem komunálním sběrném dvoře. Dodržujte aktuálně platné předpisy. V případě pochyb se poraďte s recyklační firmou.

**UPOZORNĚNÍ**

- ▶ Akumulátor, zabudovaný do tohoto přístroje, nelze k likvidaci vyjmout. Demontáž nebo výměnu akumulátoru smí provádět pouze výrobce nebo jeho zákaznický servis nebo obdobně kvalifikovaná osoba, aby se tak zabránilo nebezpečím. Při likvidaci je třeba upozornit na to, že tento přístroj obsahuje akumulátory.



Informace o možnostech likvidace vysloužilého výrobku Vám podá správa Vašeho obecního nebo městského úřadu.



Výrobek je recyklovatelný, podléhá rozšířené odpovědnosti výrobce a je shromažďován odděleně.



Obal se skládá z ekologických materiálů, které lze v komunálních sběrných dvorech odevzdat k recyklaci.



Balení zlikvidujte ekologicky. Dbejte na označení na různých obalových materiálech a v případě potřeby je rozřídte odděleně. Obalové materiály jsou označeny zkratkami (a) a číslicemi (b) s následujícím významem: 1–7: Plasty, 20–22: Papír a lepenka, 80–98: Kompozitní materiály.

## Objednávání náhradních dílů

Náhradní díly nebo příslušenství jako např. epilační hlavu ❷ nebo nástavec s masážními válečky ❸ objednávejte prostřednictvím naší servisní linky (viz kapitola „Servis“) nebo pohodlně na našich webových stránkách [www.kompernass.com](http://www.kompernass.com).

Pomocí tohoto kódu QR se dostanete přímo na naši webovou stránku a můžete si objednat dostupné náhradní díly:



### UPOZORNĚNÍ

- Pro Vaši objednávku mějte připravené číslo IAN, které najdete na obalu tohoto návodu k obsluze.



## **Záruka společnosti Kompernass Handels GmbH**

Vážená zákaznice, vážený zákazníku,

na tento přístroj získáváte záruku v trvání 3 let od data zakoupení. V případě závad tohoto výrobku máte zákonná práva vůči prodejci výrobku. Tato zákonná práva nejsou omezena naší níže uvedenou zárukou.

### **Záruční podmínky**

Záruční doba začíná plynout dnem nákupu. Dobře uschovejte pokladní doklad. Tento doklad je potřebný jako důkaz o koupi.

Pokud se do tří let od data zakoupení tohoto výrobku vyskytne vada materiálu nebo výrobní závada, pak Vám podle našeho uvážení výrobek zdarma opravíme, vyměníme nebo uhradíme kupní cenu. Předpokladem této záruky je, že bude během tříleté lhůty předložen vadný přístroj a doklad o koupi (pokladní doklad) a stručně se popíše, v čem závada spočívá a kdy se vyskytla.

Vztahuje-li se na závadu naše záruka, obdržíte zpět buď opravený nebo nový produkt. Opravou nebo výměnou výrobku nezačne plynout nová záruční doba.

### **Záruční doba a zákonné nároky vyplývající ze závad**

Záručním plněním se záruční doba neprodlužuje. To platí i pro vyměněné a opravené součásti. Poškození nebo vady vyskytující se případně již při nákupu se musí oznámit ihned po vybalení. Po uplynutí záruční doby podléhají veškeré opravy zpoplatnění.

## Rozsah záruky

Přístroj byl vyroben pečlivě podle přísných směrnic kvality a před expedicí byl svědomitě vyzkoušen.

Záruka se vztahuje na materiálové nebo výrobní vady. Tato záruka se nevztahuje na součásti výrobku, které jsou vystaveny běžnému opotřebení, a proto je lze považovat za spotřební díly, nebo na poškození křehkých součástí, jako jsou např. spínače, akumulátory nebo díly, které jsou vyrobeny ze skla.

Tato záruka zaniká, pokud je výrobek poškozen, nebyl řádně používán nebo udržován. Pro zajištění správného používání výrobku se musí přesně dodržovat všechny pokyny uvedené v návodu k obsluze. Účelům použití a úkonům, které se v návodu k obsluze nedoporučují nebo se před nimi varuje, je třeba se bezpodmínečně vyhnout.

Výrobek je určen pouze pro soukromé účely a ne pro komerční použití. Při nesprávném a neodborném používání, při použití násilí a při zásazích, které nebyly provedeny našimi autorizovanými servisními provozovny, záruční nároky zanikají.

## Vyřízení v případě záruky

Pro zajištění rychlého Vaší žádosti postupujte podle následujících pokynů:

- Pro všechny dotazy mějte připraven pokladní lístek a číslo výrobku (např. IAN 123456\_7890) jako doklad o koupi.
- Číslo výrobku naleznete na typovém štítku na výrobku, rytině na výrobku, na titulní straně návodu k obsluze (vlevo dole) nebo na nálepce na zadní nebo spodní straně výrobku.
- Pokud by se měly vyskytovat funkční vady nebo jiné závady, kontaktujte nejprve níže uvedené servisní oddělení **telefonicky** nebo **e-mailem**.

- Výrobek, zaevidovaný jako vadný výrobek pak můžete při přiložení dokladu o nákupu (pokladní lístek) a při uvedení, v čem spočívá vada a kdy k ní došlo, poslat výrobek pro Vás bez poštovního na adresu, kterou Vám oznámí servis.



Na webových stránkách [www.lidl-service.com](http://www.lidl-service.com) si můžete stáhnout tyto a mnoho dalších příruček, videí o výrobku a instalační software.

Pomocí kódu QR se dostanete přímo na stránku servisu Lidl ([www.lidl-service.com](http://www.lidl-service.com)) a můžete pomocí zadání čísla výrobku (IAN) 353054\_2007 otevřít svůj návod k obsluze.

## Servis

### **CZ** Servis Česko

Tel.: 800143873

E-Mail: [kompernass@lidl.cz](mailto:kompernass@lidl.cz)

IAN 353054\_2007

## Dovozce

Dbejte prosím na to, že následující adresa není adresou servisu. Kontaktujte nejprve uvedený servis.

KOMPERNASS HANDELS GMBH

BURGSTRASSE 21

44867 BOCHUM

NĚMECKO

[www.kompernass.com](http://www.kompernass.com)

## Spis treści

<b>Wprowadzenie</b> .....	<b>114</b>
Prawo autorskie. ....	114
<b>Użycie zgodne z przeznaczeniem</b> .....	<b>114</b>
<b>Zakres dostawy.</b> .....	<b>115</b>
<b>Elementy obsługowe.</b> .....	<b>116</b>
<b>Dane techniczne.</b> .....	<b>117</b>
<b>Wskazówki dotyczące bezpieczeństwa</b> .....	<b>119</b>
<b>Zasilanie z sieci</b> .....	<b>122</b>
<b>Zasilanie z akumulatora.</b> .....	<b>123</b>
<b>Wskazówki i porady.</b> .....	<b>123</b>
<b>Depilacja.</b> .....	<b>125</b>
<b>Czyszczenie i konserwacja</b> .....	<b>127</b>
<b>Przechowywanie.</b> .....	<b>128</b>
<b>Usuwanie usterek</b> .....	<b>128</b>
<b>Utylizacja</b> .....	<b>129</b>
<b>Zamawianie części zamiennych.</b> .....	<b>130</b>
<b>Gwarancja Kompernaß Handels GmbH</b> .....	<b>131</b>
Serwis .....	133
Importer .....	133

## **Wprowadzenie**

Gratulujemy Ci zakupu naszego urządzenia.

Jest to produkt wysokiej jakości. Instrukcja obsługi stanowi część tego produktu. Zawiera ona ważne wskazówki dotyczące bezpieczeństwa, użytkowania i utylizacji urządzenia. Przed przystąpieniem do użytkowania produktu zapoznaj się z wszystkimi wskazówkami obsługi i bezpieczeństwa. Używaj produkt zgodnie z opisem i w podanych obszarach użytkowania. Instrukcję obsługi przechowuj zawsze w bezpiecznym miejscu. W razie przekazania produktu następnej osobie, nie zapomnij dołączyć również instrukcji obsługi.

## **Prawo autorskie**

Niniejsza dokumentacja jest prawnie chroniona.

Wszelkiego rodzaju rozpowszechnianie, wżgl. przedruk, odtwarzanie ilustracji, także w zmienionej postaci, dozwolone wyłącznie za zgodą producenta.

## **Użycie zgodne z przeznaczeniem**

Urządzenie służy wyłącznie do depilowania owłosienia i nadaje się wyłącznie do użytku domowego. Urządzenia nie należy używać do celów komercyjnych! Inne lub wykraczające poza powyższe użytkowanie, uznaje się za niezgodne z przeznaczeniem.

Wszelkie roszczenia z powodu szkód wynikających z użytkowania niezgodnie z przeznaczeniem, nefachowych napraw, niedozwolonych zmian i stosowania niedopuszczonych części zamiennych, wykluczone.

Wszelkie ryzyko ponosi wyłącznie użytkownik.

## Zakres dostawy

Urządzenie jest wyposażone standardowo w następujące elementy:

- depilator
- nasadka ochronna
- końcówka z rolkami masującymi
- zasilacz
- pędzelek
- woreczek do przechowywania
- instrukcja obsługi

Wyjmij wszystkie elementy urządzenia z kartonu. Po rozpakowaniu nowego urządzenia sprawdź, czy w środku są wszystkie części.

### WSKAZÓWKI

- ▶ Woreczek do przechowywania znajduje się w chwili dostawy pod pokrywą z tworzywa sztucznego, w której znajduje się urządzenie.
- ▶ W wypadku stwierdzenia niekompletnej zawartości opakowania lub uszkodzeń spowodowanych nieprawidłowym opakowaniem lub transportem, skontaktuj się z infolinią obsługi klienta (patrz rozdział **Serwis**).

## Elementy obsługowe

Rysunek A:

- 1 nasadka ochronna
- 2 głowica depilująca
- 3 blokady głowicy depilującej
- 4 zabezpieczenie transportowe
- 5 przełącznik prędkości
- 6 lampka kontrolna czerwona/zielona
- 7 gniazdo do zasilacza sieciowego
- 8 lampka LED
- 9 końcówka z rolkami masującymi





Rysunek B:

- 10 zasilacz
- 11 woreczek do przechowywania
- 12 pędzelek

## Dane techniczne

<b>Zasilacz sieciowy</b>	
Producent	E-TEK Electronics Manufactory Co., Ltd. Numer rejestru handlowego: 91440300755667743W Adres: B, 3 Bldg, Tangwupu Industrial Park, Yanchuan, Songgang Subdistrict Bao'an District Shenzhen, Guangdong 518103 P.R. Chinalmporter: KOMPERNASS HANDELS GMBH, BURGSTRASSE 21, 44867 BOCHUM, NIEMCY, Sąd Rejestrowy Sąd Rejonowy Bochum Numer rejestrowy: HRB 4598
Model	ZDM045100EU
Napięcie wejściowe	100 - 240 V ~ (prąd przemienny)
Wejściowa częstotliwość prądu przemiennego	50/60 Hz
Napięcie wyjściowe	4,5 V === (prąd stały)
Prąd wyjściowy	1,0 A
Moc wyjściowa	4,5 W
Średnia wydajność podczas pracy	≥ 72,81%
Pobór mocy bez obciążenia	0,1 W max.
Prąd wejściowy	0,2 A



Biegunowość wtyku rurkowego	 (plus wewnątrz, minus na zewnątrz)
Klasa ochronności	II /  (podwójna izolacja)
Klasa efektywności	6 
Stopień ochrony	IP20: Ochrona przed wnikaniem obcych ciał stałych o średnicy $\geq 12,5$ mm
Odporny na zwarcia transformator bezpieczeństwa	
Znamionowa temperatura otoczenia ( $t_a$ )	40 °C
Zasilacz impulsowy	
<b>Urządzenie</b>	
Napięcie wejściowe	4,5 V $\equiv$
Pobór prądu	1,0 A
Akumulator	Akumulator litowo-jonowy 3,7 V $\equiv$ 700 mAh

## WSKAZÓWKI



Produkt jest wyposażony w akumulator litowo-jonowy lub jest on dołączony do produktu.

## Wskazówki dotyczące bezpieczeństwa

### **⚠ NIEBEZPIECZEŃSTWO PORAŻENIA PRĄDEM ELEKTRYCZNYM**

- ▶ Urządzenie przyłączać tylko i wyłącznie do gniazdka zasilania z napięciem sieciowym 100 - 240 V ~, 50/60 Hz.
- ▶ W razie jakichkolwiek problemów eksploatacyjnych oraz przed wyczyszczeniem urządzenia, należy wyciągnąć zasilacz sieciowy z gniazdka sieciowego.
- ▶ Kabel sieciowy wyciągać z gniazdka trzymając zawsze za zasilacz, nigdy za kabel za kabel.
- ▶ Nie zginać ani nie zgniatać kabla. Zwracać uwagę, aby nikt nie potknął się o rozwinięty kabel sieciowy.
- ▶ Należy zwracać uwagę na to, aby podczas pracy urządzenia kabel sieciowy nie był mokry ani wilgotny. Kabel należy tak przeprowadzić, aby nie został ani zakleszczony ani uszkodzony.
- ▶ Nie wolno używać uszkodzonego urządzenia, ponieważ stanowiłoby to duże zagrożenie dla zdrowia.
- ▶ Urządzenia nie należy używać na wolnym powietrzu.

## **⚠ NIEBEZPIECZEŃSTWO PORAŻENIA PRĄDEM ELEKTRYCZNYM**

- ▶ Nie nawijać kabla sieciowego na urządzeniu. Urządzenie należy chronić przed uszkodzeniami.
- ▶ Nigdy nie dotykać wilgotnymi rękami urządzenia, kabla zasilającego ani wtyczki.
- ▶ **UWAGA!** Urządzenie utrzymywać w suchym stanie.
- ▶ Nigdy nie używaj urządzenia w pobliżu wody, szczególnie w pobliżu umywalki, wanny lub innych zbiorników na wodę. Bliskość wody stanowi poważne zagrożenie nawet przy wyłączonym urządzeniu. Z tego względu po każdym użyciu należy wyjmować zasilacz sieciowy z gniazdka. Jako dodatkową ochronę przed porażeniem prądem elektrycznym zaleca się zainstalowanie w obwodzie elektrycznym łazienki wyłącznika prądowego-różnicowego o pomiarowym prądzie wyłączającym nie większym niż 30 mA. Należy skonsultować się w tej sprawie z elektrykiem.

## **⚠ OSTRZEŻENIE! NIEBEZPIECZEŃSTWO ODNIESIENIA OBRAŻEŃ!**

- ▶ Nie włączać urządzenia, jeśli spadło z wysokości lub zostało uszkodzone. W takiej sytuacji zleć sprawdzenie i ewentualną naprawę urządzenia wykwalifikowanemu specjalście.
- ▶ Obudowa nie jest przeznaczona do otwierania ani naprawy. Stanowi to poważne zagrożenie i powoduje wygaśnięcie gwarancji. Uszkodzone urządzenie oddawaj wyłącznie do autoryzowanych punktów naprawczych.
- ▶ Używaj urządzenia tylko z dołączonym zasilaczem sieciowym.
- ▶ Ładuj urządzenie tylko za pomocą dołączonego zasilacza sieciowych, sensorycznych lub umysłowych lub też osoby nieposiadające odpowiedniego doświadczenia i/lub wiedzy, wyłącznie pod nadzorem lub po przeszkoleniu w zakresie bezpiecznego używania urządzenia oraz wynikających z niego zagrożeń.
- ▶ Dzieci nie mogą bawić się urządzeniem.

## **⚠ OSTRZEŻENIE! NIEBEZPIECZEŃSTWO ODNIESIENIA OBRAŻEŃ!**

- ▶ Czyszczenie i konserwacja przez użytkownika nie mogą być wykonywane przez dzieci bez nadzoru.

## **UWAGA! SZKODY MATERIALNE!**



Urządzenie można użytkować wyłącznie w pomieszczeniach wewnętrznych.

## **WSKAZÓWKA**

- ▶ Przetłaczanie produktu pomiędzy 50 a 60 Hz nie wymaga żadnych działań ze strony użytkownika. Produkt przystosowuje się zarówno do częstotliwości 50 Hz, jak i 60 Hz.

## **Zasilanie z sieci**

- 1) Podłącz wtyczkę zasilacza sieciowego **10** do gniazda **7** w urządzeniu. Przetłacznik prędkości **5** musi być ustawiony w położeniu „0”.
  - 2) Podłącz zasilacz sieciowy **10** do gniazdka sieciowego. Zapala się czerwona lampka kontrolna **6** sygnalizując w ten sposób trwający proces ładowania.
- Urządzenie jest od razu gotowe do pracy.

## Zasilanie z akumulatora

- 1) Podłącz wtyczkę zasilacza sieciowego 10 do gniazda 7 w urządzeniu. Przetłącznik prędkości 5 musi być ustawiony w położeniu „0”.
- 2) Podłącz zasilacz sieciowy 10 do gniazdka sieciowego. Zapala się czerwona lampka kontrolna 6 sygnalizując w ten sposób trwający proces ładowania.

Gdy tylko lampka kontrolna 6 zapali się na zielono, akumulator urządzenia jest maksymalnie naładowany i urządzenie można odłączyć od zasilania sieciowego.

### WSKAZÓWKA

- ▶ W czasie pierwszego ładowania, pełne naładowanie akumulatora trwa około 80 minut.
- ▶ Akumulator urządzenia naładuj ponownie dopiero wtedy, gdy lampka kontrolna 6 migając naprzemiennie na czerwono i zielono, zacznie wskazywać niski poziom naładowania akumulatora.

## Wskazówki i porady

### WSKAZÓWKA

- ▶ Nie używaj urządzenia ...
  - do depilacji w miejscach ciała mocno opalonych.
  - w wypadku wystąpienia podrażnienia lub zaczerwienienia skóry.
  - przy chorobach skóry, np. atopowego zapalenia skóry.
  - w wypadku występowania na skórze pryszczycy, znamion lub brodawek.
  - w wypadku występowania na skórze ran, otwartych ran lub wyraźnych blizn.
- ▶ Przetestuj najpierw działanie urządzenia na zastłoniętym fragmencie ciała, by zbadać wytrzymałość skóry.

- Owłosienie powinno mieć długość od 0,3 cm do 0,5 cm. Pęsety nie złapią dłuższego owłosienia, a ponadto wyrywanie dłuższych włosów jest bolesne. W razie potrzeby najpierw skróć dłuższe włosy.
- Na skórze nie może być pozostałości tłuszczu ani kremu. W przeciwnym razie będzie dochodziło do sklejania się pęset i spadku mocy urządzenia.
- Skóra musi być całkowicie sucha.
- Depilację należy wykonywać najlepiej wieczorem po prysznicu. Skóra jest wtedy rozluźniona i włosy łatwiej wychodzą. Ponadto skóra po depilacji przez noc wypocznie i znikają ewentualne zaczerwienienia.
- Przed przystąpieniem do depilacji wykonaj peeling skóry lub wymasuj skórę specjalną rękawiczką do masażu. Spowoduje to usunięcie martwego naskórka, usunięcie wystających włosów i wyprostowanie drobnych włosków. Urządzenie będzie przez to działało skuteczniej.
- Po depilacji posmaruj skórę balsamem nawilżającym lub kremem. Najlepiej gdy krem będzie zawierał wyciąg z aloesu lub rumianku, który wyciszy i wypielegnuje skórę.

## Depilacja

Gdy miejsca na ciele przeznaczone do epilacji są przygotowane:

- 1) Przeciągnij rękę po skórze w kierunku odwrotnym do kierunku wzrostu owłosienia. Włosy przez to wyprostują się i pęsety będą mogły je skuteczniej chwycić.
- 2) Zdejmij nasadkę ochronną ❶ z głowicy depilującej ❷.
- 3) W razie potrzeby umieść końcówkę z rolkami masującymi ❸ na głowicy depilującej ❷. Rolki masujące stymulują obszar skóry i tym samym zapewniają łagodniejszą depilację.
- 4) Wciśnij zabezpieczenie transportowe ❹ i przesun do góry przełącznik prędkości ❺ dożądanego zakresu prędkości:
  - zakres 1: do wrażliwych stref (pod pachami i w strefie bikini)
  - zakres 2: nogi

Podczas pracy lampka LED ❽ oświetla obszar skóry, który ma być depilowany.

- 5) Jedną ręką naciągnij sztywno skórę.
- 6) Depilator przyłóż pionowo do skóry i przesun go po skórze, nie wywierając nacisku, w kierunku **odwrotnym** do kierunku rośnięcia włosów. Strona z regulatorem prędkości ❺ musi być skierowana w Twoim kierunku. Nie wykonuj żadnych ruchów tam i z powrotem ani ruchów kołowych.

Depilator przystawiaj za każdym razem od początku i przesun go kilka razy po depilowanym miejscu, aż całe owłosienie zostanie usunięte.



**WSKAZÓWKA**

► Może się zdarzyć, że po upływie kilku dni owłosienie urośnie. Będzie to wynikało z tego, że włosy w trakcie ostatniej depilacji były zbyt krótkie, by można je było usunąć.

- 7) Po przygotowaniu się do depilacji, przestaw przełącznik prędkości **5** w położenie „0”.
- 8) Wyczyść głowicę depilującą **2**, jak opisano to w rozdziale „Czyszczenie i konserwacja”.
- 9) Zdejmij ewentualnie końcówkę z rolkami masującymi **9** i załóż nasadkę ochronną **1** na głowicę depilującą **2**.

**WSKAZÓWKA**

► Gdy głowica depilująca **2** jest uszkodzona, nie wolno z niej dalej korzystać! Aby zamówić nową głowicę depilującą **2**, zwróć się do serwisu (patrz rozdział „**Zamawianie części zamiennych**”). Aby wymienić głowicę depilującą **2**, postępuj w następujący sposób:

- Ściśnij obie blokady głowicy depilującej **3** i jednocześnie zdejmij głowicę depilującą **2** do góry.
- Załóż na urządzenie nową głowicę depilującą **2**.  
Głowica depilująca **2** musi słyszalnie się zatrzasnąć.

## Czyszczenie i konserwacja

### NIEBEZPIECZEŃSTWO PORAŻENIA PRĄDEM ELEKTRYCZNYM

- ▶ Przed przystąpieniem do czyszczenia urządzenia, odłącz urządzenie od zasilacza ⑩ a zasilacz ⑩ od zasilania sieciowego.

### UWAGA! SZKODY MATERIALNE!

- ▶ W żadnym razie nie zanurzaj urządzenia w wodzie lub w innej cieczy!
  - Po każdym użyciu urządzenia, wyczyść głowicę depilującą ② dotychczasowym pędzelkiem ⑫, w celu usunięcia pozostałości włosów.
  - Regularnie dezynfekuj głowicę depilującą ② spryskując ją środkiem dezynfekującym.
  - Głowicę depilującą ② możesz odłączyć od urządzenia, by ją dokładnie wyczyścić:
    - Ściśnij obie blokady ③ i jednocześnie ściągnij głowicę depilującą ② do góry.
    - Głowicę depilującą ② wymyj pod bieżącą wodą i pozostaw do wyschnięcia.
    - Załóż głowicę depilującą ② ponownie na urządzenie. Głowica depilująca ② musi słyszalnie się zatrzasnąć.
  - Urządzenie i zasilacz sieciowy ⑩ wycieraj wilgotną szmatką. W razie konieczności użyj niewielką ilość płynu do płukania. Przed ponownym użyciem urządzenia wysusz je dokładnie.

## Przechowywanie

- Na głowicę depilującą ❷ zakładaj zawsze nasadkę ochronną ❶.
- Urządzenie, pędzelek ❶ i zasilacz ❶ przechowuj w dołączonym woreczku ❶.
- Urządzenie przechowuj w suchym i czystym miejscu.

## Usuwanie usterek

Usterka	Przyczyna	Rozwiązanie
Urządzenie nie działa.	Akumulator jest rozładowany.	Naładuj akumulator urządzenia.
	Urządzenie jest uszkodzone.	Zwróć się do serwisu.
Urządzenie pracuje powoli.	Akumulator jest rozładowany.	Naładuj akumulator urządzenia.
Wyrwanie włosów sprawia duży ból.	Włosy mogą być zbyt długie.	Skróć włosy do około 0,3 – 0,5 cm. Zwróć uwagę na porady z rozdziału „Wskazówki i porady”.
Depilator nie chwyta wszystkich włosów.	Być może włosy są zbyt krótkie.	Włosy powinny mieć długość 0,3 – 0,5 cm.
	Urządzenie pracuje za szybko.	Przesuwaj urządzenie wolniej po skórze.

## Utylizacja



**W żadnym przypadku nie wyrzucaj urządzenia ani zasilacza sieciowego do zwykłych śmieci domowych. Ten produkt podlega dyrektywie europejskiej 2012/19/EU WEEE (Waste Electrical and Electronic Equipment).**



Zużyte urządzenie i zasilacz sieciowy należy oddać do certyfikowanego zakładu utylizacji odpadów lub do komunalnego zakładu oczyszczania. Należy przestrzegać aktualnie obowiązujących przepisów. W razie pytań i wątpliwości odnośnie zasad utylizacji należy skontaktować z komunalnym zakładem utylizacji odpadów.

### WSKAZÓWKA

- ▶ Wbudowanego akumulatora w tym urządzeniu nie można wyjąć w celu oddania go oddzielnie do utylizacji. W celu uniknięcia zagrożeń, demontaż lub wymiana akumulatora może być przeprowadzana wyłącznie przez producenta, jego serwis lub osobę o podobnych kwalifikacjach. W przypadku oddawania urządzenia do utylizacji należy zwrócić uwagę, że ten produkt zawiera akumulatory.



Informacji na temat możliwości utylizacji wyeksploatowanego produktu udziela urząd gminy lub miasta.



Produkt można poddać recyklingowi, podlega rozszerzonej odpowiedzialności producenta i jest zbierany w ramach systemu segregacji odpadów.



Opakowanie jest wykonane z materiałów przyjaznych dla środowiska naturalnego, które można utylizować za pośrednictwem lokalnych punktów selektywnej zbiórki odpadów.



Opakowania należy utylizować w sposób przyjazny dla środowiska. Przestrzegać oznaczeń na różnych materiałach opakowaniowych i w razie potrzeby utylizuj je zgodnie z zasadami segregacji odpadów.

Materiały opakowaniowe są oznaczone skrótami (a) i cyframi (b) w następujący sposób: 1–7: tworzywa sztuczne, 20–22: papier i tektura, 80–98: kompozyty.

## Zamawianie części zamiennych

Zamawiaj części zamienne lub akcesoria, takie jak głowicę depilującą ❷ oraz końcówkę z rolkami masującymi ❸ przez naszą infolinię serwisową (patrz rozdz. „Serwis”) lub wygodnie na naszej stronie internetowej pod adresem [www.kompernass.com](http://www.kompernass.com).

Za pomocą tego kodu QR możesz przejść bezpośrednio do naszej strony internetowej i zamówić dostępne części zamienne:



### WSKAZÓWKA

- ▶ Zamawiając części zamienne, miej pod ręką numer IAN, który można znaleźć na okładce tej instrukcji obsługi.

# Gwarancja Kompernaß Handels GmbH

Szanowny Kliencie,

To urządzenie objęte jest 3-letnią gwarancją, licząc od daty zakupu. W przypadku wad tego produktu, masz gwarantowane ustawowo prawa w stosunku sprzedawcy. Te ustawowe prawa nie są ograniczone przez nasze opisane poniżej warunki gwarancji.

## Warunki gwarancji

Okres gwarancji rozpoczyna się od daty zakupu. Należy zachować paragon. Jest on wymagany jako dowód zakupu.

Jeżeli w ciągu trzech lat od daty zakupu produktu ujawni się w nim wada materiałowa lub produkcyjna, produkt zostanie wedle naszego uznania nieodpłatnie naprawiony, wymieniony na nowy lub zostanie zwrócona jego cena. Warunkiem spełnienia tego świadczenia gwarancyjnego jest dostarczenie w trakcie tego trzyletniego okresu uszkodzonego urządzenia wraz z dowodem zakupu (paragonem) oraz krótkim opisem wady i daty jej wystąpienia.

Jeżeli wada jest objęta naszą gwarancją, otrzymasz z powrotem naprawiony lub nowy produkt.

## Okres gwarancji i ustawowe roszczenia gwarancyjne

Wykonanie usługi gwarancyjnej nie przedłuża okresu gwarancji. Dotyczy to również wymienionych i naprawionych części. Wszelkie szkody i wady wykryte w chwili zakupu należy zgłosić bezpośrednio po rozpakowaniu urządzenia. Po upływie okresu gwarancji wszelkie naprawy są wykonywane odpłatnie.

### Zakres gwarancji

Urządzenie zostało starannie wyprodukowane i poddane przed wysyłką skrupulatnej kontroli jakości.

Gwarancja obejmuje wady materiałowe lub produkcyjne. Niniejsza gwarancja nie obejmuje części produktu, podlegających normalnemu zużyciu, ani uszkodzeń części łatwo łamliwych, np. przetłączników, akumulatorów, lub części wykonanych ze szkła.

Niniejsza gwarancja traci swoją ważność, jeśli produkt został uszkodzony, nie używano go prawidłowo lub nie serwisowano należycie. W celu zapewnienia prawidłowego stosowania produktu należy ściśle przestrzegać wszystkich instrukcji wymienionych w instrukcjach obsługi. Należy bezwzględnie unikać zastosowania oraz postępowania, których odradza się w instrukcji obsługi lub przed którymi się w niej ostrzega.

Produkt przeznaczony jest wyłącznie do użytku domowego, a nie do zastosowań komercyjnych. Niewłaściwe użytkowanie urządzenia, używanie go w sposób niezgodny z jego przeznaczeniem, użycie siły lub ingerencja w urządzenie, dokonywana poza naszymi autoryzowanymi punktami serwisowymi, powodują utratę gwarancji.

### Realizacja zobowiązań gwarancyjnych

W celu zapewnienia szybkiego załatwienia sprawy, postępuj zgodnie z poniższymi wskazówkami:

- W przypadku wszelkich pytań przygotuj paragon fiskalny oraz numer artykułu (np. IAN 123456\_7890) jako dowód zakupu.
- Numer artykułu można znaleźć na tabliczce znamionowej na produkcie, wygrawerowany na urządzeniu, zapisany na stronie tytułowej instrukcji obsługi (w dolnym lewym rogu) lub na naklejce z tyłu bądź na spodzie urządzenia.
- W przypadku wystąpienia błędów działania lub innych wad, prosimy o kontakt z odpowiednim działem serwisu **telefonicznie lub przez e-mail.**

- Zarejestrowany jako wadliwy produkt możesz wtedy wraz z dołączonym dowodem zakupu (paragonem) oraz opisem i datą wystąpienia usterki wystąpić nieodpłatnie na przekazany wcześniej adres serwisu.



Na stronie [www.lidl-service.com](http://www.lidl-service.com) możesz pobrać te i wiele innych instrukcji, filmów o produktach oraz oprogramowanie instalacyjne.

Za pomocą tego kodu QR możesz przejść bezpośrednio na stronę serwisu Lidl ([www.lidl-service.com](http://www.lidl-service.com)), gdzie możesz otworzyć instrukcję obsługi, wpisując numer artykułu (IAN) 353054\_2007.

## Serwis

**PL Serwis Polska**

Tel.: 22 397 4996

E-Mail: [kompernass@lidl.pl](mailto:kompernass@lidl.pl)

IAN 353054\_2007

## Importer

Pamiętaj, że poniższy adres nie jest adresem serwisu.

Skontaktuj się najpierw z odpowiednim punktem serwisowym.

KOMPERNASS HANDELS GMBH

BURGSTRASSE 21

44867 BOCHUM

NIEMCY

[www.kompernass.com](http://www.kompernass.com)





## Obsah

<b>Úvod</b> .....	<b>136</b>
Autorské práva .....	136
<b>Používanie primerané účelu</b> .....	<b>136</b>
<b>Obsah dodávky</b> .....	<b>137</b>
<b>Ovládacie prvky</b> .....	<b>138</b>
<b>Technické údaje</b> .....	<b>139</b>
<b>Bezpečnostné upozornenia</b> .....	<b>141</b>
<b>Napájanie zo siete</b> .....	<b>144</b>
<b>Napájanie z akumulátora</b> .....	<b>144</b>
<b>Tipy a triky</b> .....	<b>145</b>
<b>Epilácia</b> .....	<b>146</b>
<b>Čistenie a údržba</b> .....	<b>147</b>
<b>Uskladnenie</b> .....	<b>148</b>
<b>Odstraňovanie porúch</b> .....	<b>148</b>
<b>Likvidácia</b> .....	<b>149</b>
<b>Objednanie náhradných dielov</b> .....	<b>150</b>
<b>Záruka spoločnosti Kompennass Handels GmbH</b> ..	<b>151</b>
Servis .....	153
Dovozca .....	153

## Úvod

Srdečne vám gratulujeme ku kúpe tohto nového prístroja.

Rozhodli ste sa tým pre vysokokvalitný výrobok. Návod na používanie je súčasťou tohto výrobku. Obsahuje dôležité pokyny týkajúce sa bezpečnosti, používania a likvidácie zariadenia. Pred používaním tohto výrobku sa oboznámte so všetkými pokynmi na ovládanie a bezpečnostnými pokynmi. Výrobok používajte iba tak, ako je tu opísané a iba v tých oblastiach použitia, ktoré sú tu uvedené. Pri odovzdávaní výrobku tretej osobe s ním odovzdajte aj všetky podklady.

## Autorské práva

Táto dokumentácia je chránená podľa zákona o autorských právach. Akékoľvek rozmnožovanie alebo dotlač, aj čiastočná, ako aj reprodukcia obrázkov, aj v zmenenej podobe, je povolená len s písomným súhlasom výrobcu.

## Používanie primerané účelu

Tento prístroj je určený výlučne na epiláciu ľudských chlupov v domácnostiach. Nepoužívajte ho komerčne. Iné alebo tento opis prekračujúce používanie platí ako nezodpovedajúce určeniu prístroja.

Nároky akéhokoľvek druhu za škody spôsobené nesprávnym používaním, neodbornými opravami, nepovolenými úpravami alebo použitím nepovolených náhradných dielov sú vylúčené.

Riziko znáša výlučne užívateľ.

## Obsah dodávky

Prístroj sa štandardne dodáva s nasledujúcou výbavou:

- Epilátor
- Ochranné viečko
- Nadstavec na masážny valček
- Sieťový adaptér
- Štetec na čistenie
- Odkladacie vrečko
- Návod na používanie

Vyberte z obalu všetky diely prístroja a odstráňte všetky obalové materiály. Skontrolujte dodávku, či je kompletná a bez viditeľných poškodení.

### UPOZORNENIA

- ▶ Odkladacie vrečko je pri dodaní umiestnené pod plastovú misku, v ktorej sa prístroj nachádza.
- ▶ V prípade nekompletnej dodávky alebo poškodení spôsobených zlým balením alebo prepravou sa obráťte na zákaznícku linku servisu (pozri kapitolu **Servis**).

## Ovládacie prvky

Obrázok A:





- ❶ Ochranné viečko
- ❷ Epilačná hlavica
- ❸ Poistka epilačnej hlavice
- ❹ Cestovná poistka
- ❺ Prepínač rýchlostí
- ❻ Kontrolka červená/zelená
- ❼ Zásuvka pre sieťový adaptér
- ❽ LED svetlo
- ❾ Nadstavec na masážny valček

Obrázok B:

- ❿ Sieťový adaptér
- ⓫ Odkladacie vrečko
- ⓬ Štetec na čistenie

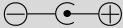
## Technické údaje

Sieťový adaptér	
Výrobca	E-TEK Electronics Manufactory Co., Ltd. Obchodné registračné číslo: 91440300755667743W Adresa: B, 3 Bldg, Tangwupu Industrial Park, Yanchuan, Song- gang Subdistrict Bao'an District Shenzhen, Guangdong 518103 Ľudová republika Čína Dovozca: KOMPERNASS HANDELS GMBH, BURGSTRASSE 21, 44867 BOCHUM, NEMECKO, Registračný súd Okresný súd Bochum Registračné číslo: HRB 4598
Model	ZDM045100EU
Vstupné napätie	100 - 240 V ~ (striedavý prúd)
Frekvencia vstupného striedavého prúdu	50/60 Hz
Výstupné napätie	4,5 V === (jednosmerný prúd)
Výstupný prúd	1,0 A
Výstupný výkon	4,5 W
Priemerná účinnosť v prevádzke	≥ 72,81%
Príkon pri nulovom zaťažení	0,1 W max.
Vstupný prúd	0,2 A

Polarita axiálneho konektora	 (plus vnútri, mínus vonku)
Trieda ochrany	II/  (dvojitá izolácia)
Trieda účinnosti	6 
Stupeň krytie	IP20: Ochrana proti vniknutiu pevných cudzích telies s priemerom $\geq 12,5$ mm
Bezpečnostný transformátor odolný proti skratu	
Menovitá teplota okolia ( $t_a$ )	40 °C
Prepínací sieťový adaptér	
<b>Prístroj</b>	
Vstupné napätie	4,5 V $\equiv$
Spotreba prúdu	1,0 A
Akumulátor	3,7 V $\equiv$ 700 mAh lítium-iónový akumulátor

## UPOZORNENIA



Produkt je vybavený lítium-iónovou batériou, resp. je priložená k produktu.

## Bezpečnostné upozornenia

### **⚠ NEBEZPEČENSTVO ÚRAZU ELEKTRICKÝM PRÚDOM**

- ▶ Prístroj pripojte len do zásuvky s napätím 100 – 240 V ~, 50/60 Hz, nainštalovanej podľa predpisov.
- ▶ Pri prevádzkových poruchách a pred čistením prístroja vytiahnite sieťový adaptér zo sieťovej zásuvky.
- ▶ Sieťový kábel vyťahujte zo zásuvky vždy za zástrčku, nikdy neťahajte za samotný kábel.
- ▶ Neohýbajte ani nestláčajte sieťovú šnúru, a položte ju tak, aby na ňu nikto nemohol stúpiť, ani o ňu zakopnúť.
- ▶ Dbajte na to, aby sieťový kábel počas prevádzky nebol vlhký alebo mokrý. Ved'te kábel tak, aby sa neprizrzol alebo nepoškodil.
- ▶ Ak sa prístroj poškodí, v žiadnom prípade ho ďalej nepoužívajte, aby ste sa vyhli ohrozeniu.
- ▶ Nepoužívajte prístroj vonku.
- ▶ Neomotávajte sieťový kábel okolo prístroja a chráňte kábel pred poškodením.



**⚠ NEBEZPEČENSTVO ÚRAZU  
ELEKTRICKÝM PRÚDOM**

- ▶ Nikdy nechyťajte prístroj, napájací kábel ani zástrčku mokrými rukami.
- ▶ POZOR! Udržiavajte prístroj v suchu.
- ▶ Nikdy nepoužívajte prístroj v blízkosti vody, hlavne nie v blízkosti umývadiel, vaní alebo podobných nádob. Blízkosť vody predstavuje nebezpečenstvo, aj keď je prístroj vypnutý. Po každom použití vyťahujte sieťový adaptér zo sieťovej zásuvky. Ako dodatočnú ochranu v kúpeľni odporúčame nainštalovať prúdový ochranný istič so spúšťacím prúdom nie vyšším než 30 mA. O odbornú radu požiadajte elektroinštalatéra.

**⚠ POZOR! NEBEZPEČENSTVO ÚRAZU!**

- ▶ Ak sa prístroj pokazí alebo spadne, nemáte ho ďalej používať. Dajte ho skontrolovať, prípadne opraviť kvalifikovanému odborníkovi.

**⚠ POZOR! NEBEZPEČENSTVO ÚRAZU!**

- ▶ Kryt prístroja nesmiete nikdy sami otvárať ani opravovať. V takom prípade vám hrozí nebezpečenstvo úrazu a záruka stráca platnosť. Chybný prístroj dajte opraviť len autorizovaným špecialistom.
- ▶ Prístroj používajte len so sieťovým adaptérom, ktorý je súčasťou dodávky.
- ▶ Prístroj nabíjajte len so sieťovým adaptérom, ktorý je súčasťou dodávky.
- ▶ Tento prístroj môžu používať deti staršie ako 8 rokov, ako aj osoby so zníženými fyzickými, zmyslovými alebo mentálnymi schopnosťami alebo nedostatkom skúseností a vedomostí, ak sú pod dohľadom alebo boli o bezpečnom používaní prístroja poučené a pochopili z toho vyplývajúce nebezpečenstvá.
- ▶ Deti sa nesmú hrať s prístrojom.
- ▶ Deti nesmú vykonávať čistenie a užívateľskú údržbu bez dohľadu.

## **POZOR! VECNÉ ŠKODY!**



Prístroj používajte len v interiéri.

## **UPOZORNENIE**

- Používateľ nemusí prepínať výrobok na 50 alebo 60 Hz. Výrobok sa prispôsobí ako na 50, tak aj na 60 Hz.

## **Napájanie zo siete**

- 1) Zasuňte zástrčku sieťového adaptéra **10** do zásuvky **7** na prístroji. Skontrolujte, či je prepínač rýchlostí **5** v polohe „0“.
- 2) Zasuňte sieťový adaptér **10** do zásuvky. Kontrolka **6** sa rozsvieti červeno, a tým indikuje, že sa prístroj nabíja.

Prístroj je ihneď pripravený na prácu.

## **Napájanie z akumulátora**

- 1) Zasuňte zástrčku sieťového adaptéra **10** do zásuvky **7** na prístroji. Skontrolujte, či je prepínač rýchlostí **5** v polohe „0“.
- 2) Zasuňte sieťový adaptér **10** do zásuvky. Kontrolka **6** sa rozsvieti červeno, a tým indikuje, že sa prístroj nabíja.

Len čo sa kontrolka **6** rozsvieti zeleno, je prístroj úplne nabitý a môžete ho odpojiť od siete.

**UPOZORNENIE**

- ▶ Pri prvom nabíjaní potrebuje prístroj asi 80 minút na úplné nabitie.
- ▶ Prístroj nabite až potom, keď kontrolka **6** striedavým červeno-zeleňým blikaním ukazuje, že je akumulátor vybitý.

**Tipy a triky****UPOZORNENIE**

- ▶ Nepoužívajte prístroj, keď...
  - ste sa na príslušných miestach tela opaľovali,
  - máte pokožku podráždenú alebo sčervenanú,
  - máte kožnú chorobu, ako je napríklad neurodermitis,
  - máte na príslušných miestach tela vyrážky, materské znamienka alebo bradavice,
  - máte na príslušných miestach tela poranenia, otvorené rany alebo vyvýšené jazvy.,
- ▶ Vyskúšajte prístroj najprv na malom skrytom mieste, aby ste si overeli znášanlivosť pokožky.
  - Chĺpky by mali byť dlhé 0,3 až 0,5 cm. Kratšie chĺpky pinzety nezachytia a vytrhávajú dlhších chĺpkov je bolestivé. V prípade potreby dlhšie chĺpky skráťte.
  - Na pokožke nesmú byť zvyšky mastí alebo krémov. Inak sa pinzety zalepia alebo znečistia a výkon prístroja poklesne.
  - Pokožka musí byť úplne suchá.
  - Epilovať je najlepšie večer po sprchovaní. Vtedy je pokožka vláčnejšia, takže sa chĺpky ľahšie vytrhávajú. Okrem toho sa môže pokožka v noci zotaviť a prípadné sčervenanie sa stratí.
  - Pred epiláciou ošetríte pokožku peelingom alebo masážnou rukavicou. Tým sa odstránia odumreté čiastočky pokožky, nebudú zarastené chĺpky a jemné chĺpky sa vtýčia. Potom môže prístroj chĺpky lepšie uchopiť.

- Po epilácii ošetríte pokožku hydratačným mliekom alebo krémom. Krém by mal obsahovať aloe vera alebo harmančekový extrakt, aby pokožku upokojil a ošetril.

## Epilácia

Keď miesta tela, ktoré chcete depilovať, sú pripravené:

- 1) Ešte raz prejdite rukou po chlúčkoch proti smeru ich rastu. Tým ich nasmerujete tak, aby ich mohli pinzety ľahšie zachytiť.
- 2) Snímte ochranný kryt **1** z epiláčnej hlavice **2**.
- 3) Nasadíte príp. nastavtec na masážny valček **9** na epiláčnú hlavicu **2**. Masážne valčeky stimulujú partie kože a postarajú sa o príjemnejšiu epiláciu.
- 4) Stlačíte cestovnú poistku **4** a posunúte prepínač rýchlostí **5** nahor na požadovaný rýchlostný stupeň:
  - Stupeň 1: pre citlivé miesta (podpazušie a oblasť bikín)
  - Stupeň 2: pre nohyPočas prevádzky svieti LED-svetlo **8** epilovanej partie kože.
- 5) Jednou rukou držte pokožku napnutú.
- 6) Nasadíte epilátor zvislo na pokožku a bez použitia tlaku po nej prechádzajte **proti** smeru rastu chlúčkov. Strana s prepínačom rýchlostí **5** pritom musí smerovať k vám. Nepohybuje prístrojom tam a späť, ani nerobte krúživé pohyby. Vždy ho znova nasadíte a niekoľkokrát prejdite cez epilované miesta tak, aby sa všetky chlúčky odstránili.

### UPOZORNENIE

- Môže sa stať, že po pár dňoch chlúčky znova dorastú. Príčina je v tom, že tieto chlúčky boli pri poslednom epilovaní ešte príliš krátke na odstránenie.

- 7) Po skončení ošetrovania posunúte prepínač rýchlostí **5** do polohy „0“.
- 8) Epiláčnú hlavicu **2** vyčistíte tak, ako je uvedené v kapitole „Čistenie a údržba“.

- 9) Odoberte príp. nastavac na masážny valček ⑨ a nasad'te ochranné viečko ① na epilačnú hlavicu ②.

### UPOZORNENIE

- ▶ Ak je epilačná hlavica ② poškodená, ďalej ju nepoužívajte! Pri objednávaní novej epilačnej hlavice ② sa obráťte na servis (pozri kapitolu „**Objednávanie náhradných dielov**“).
  - Pri výmene epilačnej hlavice ② postupujte takto:
    - Stlačte obe poistky ③ k sebe a zároveň vytiahnite epilačnú hlavicu ② nahor.
    - Na prístroj nasuňte novú epilačnú hlavicu ②.
- Epilačná hlavica ② musí počuteľne zaklapnúť.

## Čistenie a údržba

### NEBEZPEČENSTVO ÚRAZU ELEKTRICKÝM PRÚDOM

- ▶ Pred každým čistením odpojte prístroj od sieťového adaptéra ⑩ a sieťový adaptér ⑩ od siete.

### POZOR! VECNÉ ŠKODY!

- ▶ Nikdy neponárajte prístroj do vody ani do iných tekutín!
- Po každom použití vyčistite epilačnú hlavicu ② dodaným štetcom ⑫, aby na nej nezostali chlčky.
- Pravidelne dezinfikujte epilačnú hlavicu ② tak, že ju postriekate dezinfekčným sprejom a očistíte..
- Ak chcete epilačnú hlavicu ② poriadne vyčistiť, môžete ju sňať z prístroja:
  - Stlačte obe poistky ③ k sebe a zároveň vytiahnite epilačnú hlavicu ② nahor.
  - Vyčistite epilačnú hlavicu ② pod tečúcou vodou a nechajte ju vyschnúť.

- Nasuňte epilačnú hlavicu ② späť na prístroj. Epilačná hlavica ② musí počutelne zaklapnúť.
- Utrite prístroj a sieťový adaptér ⑩ navlhčenou utierkou. V prípade potreby dajte na utierku trochu jemného čistiaceho prostriedku. Zabezpečte, aby bol prístroj pred ďalším používaním úplne suchý.

## Uskladnenie

- Vždy chráňte epilačnú hlavicu ② dodaným ochranným krytom ①.
- Prístroj, štetec na čistenie ⑫ a sieťový adaptér ⑩ uschovávajúce v odkladacom vrecku ⑪.
- Prístroj uskladnite na suchom a bezprašnom mieste.

## Odstraňovanie porúch

Problém	Príčina	Odstránenie
Prístroj nefunguje.	Akumulátor je vybitý.	Nabite prístroj.
	Prístroj je pokazený.	Obráťte sa na zákaznícky servis.
Prístroj beží len pomaly.	Akumulátor je vybitý.	Nabite prístroj.
Vytrhávanie chĺpkov je veľmi bolestivé.	Chĺpky môžu byť príliš dlhé.	Skráťte chĺpky asi na 0,3 – 0,5 cm. Riadte sa aj kapitolou „Tipy a triky“.
Nezachytia sa všetky chĺpky.	Je možné, že sú chĺpky príliš krátke.	Chĺpky by mali mať dĺžku 0,3 – 0,5 cm.
	Pracujete veľmi rýchlo.	Pohybujte prístrojom pri vedení po pokožke pomalšie.

## Likvidácia



**Prístroj a sieťový adaptér v žiadnom prípade nevyhadzujte do bežného komunálneho odpadu. Na tento výrobok sa vzťahuje európska smernica 2012/19/EU o opotrebovaných elektrických a elektronických spotrebičoch.**



Prístroj a sieťový adaptér zlikvidujte v autorizovanej prevádzke na likvidáciu odpadov alebo vo vašom miestnom zbernom dvore na likvidáciu odpadov. Dbajte na aktuálne platné predpisy. V prípade pochybností sa spojte so zariadením na likvidáciu odpadu.

### UPOZORNENIE

- ▶ Integrovaný akumulátor tohto prístroja sa za účelom likvidácie nedá vybrať. Demontáž alebo výmenu akumulátora smie vykonať iba výrobca alebo jeho zákaznicky servis alebo podobne kvalifikovaná osoba, aby sa zabránilo nebezpečenstvám. Pri likvidácii sa musí upozorniť na to, že tento prístroj obsahuje akumulátory.



Informácie o možnostiach likvidácie vysluženého výrobku získate od svojej obecnej alebo mestskej samosprávy.



Produkt je recyklovateľný, podlieha rozšírenej zodpovednosti výrobcu a zbiera sa oddelene.



Obal sa skladá z ekologických materiálov, ktoré môžete zlikvidovať prostredníctvom miestne recyklačných zariadení.



Obal zlikvidujte ekologicky. Zohľadnite označenie na rozličných obalových materiáloch a tieto prípadne zvlášť vytriedte. Obalové materiály sú označené skratkami (a) a číslicami (b) s nasledujúcim významom: 1–7: Plasty, 20–22: Papier a lepenka, 80–98: Kompozitné materiály.



## Objednanie náhradných dielov

Náhradné diely alebo príslušenstvo ako epilačná hlavica ② alebo nadstavec na masážny valček ④ objednávať cez našu servisnú telefonickú linku (pozri kapitolu „Servis“) alebo pohodlne na našej webovej stránke [www.kompernass.com](http://www.kompernass.com).

Pomocou tohto QR kódu sa dostanete priamo na našu webovú stránku a môžete objednať dostupné náhradné diely:



### UPOZORNENIE

- Pri Vašej objednávke majte pripravené číslo IAN, ktoré nájdete na obale tohto návodu na obsluhu.

## Záruka spoločnosti Kompernass Handels GmbH

Vážená zákaznička, vážený zákazník,

na tento prístroj máte záruku 3 roky od dátumu zakúpenia. V prípade nedostatkov tohto výrobku máte práva vyplývajúce zo zákona voči predajcovi tohto výrobku. Tieto Vaše práva vyplývajúce zo zákona nie sú obmedzené našou zárukou, uvedenou nižšie.

### Záručné podmienky

Záručná doba začína plynúť dátumom zakúpenia. Prosím, uschovajte si pokladničný blok. Tento bude potrebný ako dôkaz o zakúpení.

Ak v priebehu troch rokov od dátumu zakúpenia tohto výrobku dôjde k chybe materiálu alebo výrobnéj chybe, výrobok vám – podľa nášho uváženia – bezplatne opravíme, vymeníme alebo uhradíme kúpnu cenu. Podmienkou tohto záručného plnenia je, že počas trojročnej lehoty sa poškodený prístroj a doklad o zakúpení (pokladničný blok) predloží so stručným opisom, v čom spočíva nedostatok prístroja a kedy sa vyskytol.

Ak je chyba pokrytá našou zárukou, zašleme Vám späť opravený alebo nový výrobok. Opravou alebo výmenou výrobku nezačína plynúť žiadna nová záručná doba.

### Záručná doba a zákonné nároky na odstránenie chýb

Záručná doba sa záručným plnením nepredĺži. To platí aj pre vymenené a opravené diely. Poškodenia a chyby zistené prípadne už pri kúpe, sa musia hlásiť okamžite po vybalení. Po uplynutí záručnej doby podliehajú prípadné opravy poplatku.

## Rozsah záruky

Prístroj bol starostlivo vyrobený v súlade s prísnymi smernicami kvality a pred dodaním bol svedomito preskúšaný.

Záručné plnenie sa vzťahuje na chyby materiálu alebo výrobné chyby. Táto záruka sa nevzťahuje na časti výrobku, ktoré sú vystavené bežnému opotrebovaniu a preto ich možno pokladať za rýchlo opotrebitelné diely, ani na poškodenia krehkých dielov, ako sú napríklad spínače, akumulátory alebo diely vyrobené zo skla.

Táto záruka zaniká v prípade poškodenia výrobku neodborným používaním alebo neodbornou údržbou. Na správne používanie výrobku sa musia presne dodržiavať všetky pokyny, uvedené v návode na obsluhu. Bezpodmienečne sa musí zabrániť použitiu alebo úkonom, ktoré sa v návode na obsluhu neodporúčajú alebo pred ktorými sa varuje.

Výrobok je určený len na súkromné použitie a nie na priemyselné používanie. Záruka zaniká pri nesprávnom a neodbornom zaobchádzaní, pri použití násilím a pri zásahoch, ktoré neboli vykonané našim autorizovaným servisom.

## Vybavenie v prípade záruky

Na zaručenie rýchleho vybavenia Vašej žiadosti postupujte podľa nasledujúcich pokynov:

- Na všetky otázky majte pripravený pokladničný doklad a číslo výrobku (napr. IAN 123456\_7890) ako doklad o nákupe.
- Číslo výrobku nájdete na typovom štítku na výrobku, na gravúre na výrobku, na titulnej stránke návodu na obsluhu (dole vľavo) alebo ako nálepku na zadnej alebo spodnej strane výrobku.
- Ak dôjde k funkčným poruchám alebo iným nedostatkom, kontaktujte najprv nižšie uvedené servisné oddelenie **telefonicky** alebo **e-mailom**.

- Výrobok, za evidovaný ako poruchový, môžete potom spolu s dokladom o nákupe (pokladničný blok) a uvedením popisu chyby a dátumu, kedy k nej došlo, bezplatne odoslať na adresu servisného strediska, ktorá Vám bude oznámená.



Na webovej stránke [www.lidl-service.com](http://www.lidl-service.com) si môžete stiahnuť tieto a mnoho ďalších príručiek, videá o výrobkoch a inštalačný softvér.

Pomocou tohto QR-kódu sa dostanete priamo na stránku servisu Lidl ([www.lidl-service.com](http://www.lidl-service.com)) a pomocou zadania čísla výrobku (IAN) 353054\_2007 otvoríte váš návod na obsluhu.

## Servis

**SK** Servis Slovensko

Tel. 0850 232001

E-Mail: [kompernass@lidl.sk](mailto:kompernass@lidl.sk)

IAN 353054\_2007

## Dovozca

Majte na pamäti, že nižšie uvedená adresa nie je adresou servisného strediska. Najprv kontaktujte uvedené servisné stredisko.

KOMPERNASS HANDELS GMBH

BURGSTRASSE 21

44867 BOCHUM

NEMECKO

[www.kompernass.com](http://www.kompernass.com)



## Indice

<b>Introducción</b> .....	<b>156</b>
Derechos de autor .....	156
<b>Finalidad de uso</b> .....	<b>156</b>
<b>Volumen de suministro</b> .....	<b>157</b>
<b>Elementos de mando</b> .....	<b>158</b>
<b>Características técnicas</b> .....	<b>159</b>
<b>Indicaciones de seguridad</b> .....	<b>161</b>
<b>Funcionamiento con conexión a la red</b> .....	<b>165</b>
<b>Funcionamiento a batería</b> .....	<b>165</b>
<b>Consejos y trucos</b> .....	<b>166</b>
<b>Depilación</b> .....	<b>167</b>
<b>Limpieza y cuidados</b> .....	<b>169</b>
<b>Almacenamiento</b> .....	<b>170</b>
<b>Solución de problemas</b> .....	<b>170</b>
<b>Desecho</b> .....	<b>171</b>
<b>Pedido de recambios</b> .....	<b>172</b>
<b>Garantía de Kompernass Handels GmbH</b> .....	<b>173</b>
Asistencia técnica .....	175
Importador .....	176

## **Introducción**

Felicidades por la compra de su aparato nuevo.

Ha optado por adquirir un producto de alta calidad. Las instrucciones de uso forman parte del producto. Contiene indicaciones importantes acerca de la seguridad, uso y evacuación. Antes de usar el producto familiarícese con todas las indicaciones de manejo y de seguridad. Utilice el producto como se describe y para los ámbitos de aplicación indicados. Entregue todos los documentos cuando transfiera el producto a terceros.

## **Derechos de autor**

Esta documentación está protegida por derechos de autor.

Queda prohibida la reproducción o reimpresión, total o parcial, así como la divulgación de las imágenes, aunque se hayan modificado, sin la autorización por escrito del fabricante .

## **Finalidad de uso**

Este aparato se ha diseñado exclusivamente para la depilación del vello en domicilios particulares. No lo utilice con fines comerciales. Cualquier uso diferente o que supere lo indicado se considera contrario al previsto.

No asumimos ningún tipo de responsabilidad por los daños derivados de un uso no conforme con lo previsto, reparaciones inadecuadas, modificaciones no permitidas o el uso de piezas de repuesto no homologadas.

El riesgo será responsabilidad exclusiva del usuario.

## Volumen de suministro

El aparato se suministra de serie con los componentes siguientes:

- Depiladora
- Caperuza protectora
- Accesorio con rodillos de masaje
- Adaptador de red
- Pincel de limpieza
- Bolsa de almacenamiento
- Instrucciones de uso

Extraiga todas las piezas del aparato de la caja y quite todo el material de embalaje. Compruebe la integridad de suministro y si hay daños visibles.

### INDICACIONES

- ▶ A la entrega, la bolsa de almacenamiento se encuentra bajo la bandeja de plástico en la que se suministra el aparato.
- ▶ Si el suministro está incompleto o dañado debido a un mal embalaje o como consecuencia del transporte, llame al teléfono de atención al cliente (consulte el capítulo **Asistencia técnica**).



## Elementos de mando

Figura A:



- 1 Caperuza protectora
- 2 Cabezal de depilación
- 3 Cierres de seguridad del cabezal de depilación
- 4 Seguro de transporte
- 5 Interruptor de velocidad
- 6 Indicador rojo/verde
- 7 Toma de conexión para el adaptador de red
- 8 Luz led
- 9 Accesorio con rodillos de masaje

Figura B:

- 10 Adaptador de red
- 11 Bolsa de almacenamiento
- 12 Pincel de limpieza

## Características técnicas

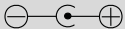
Adaptador de red	
Fabricante	E-TEK Electronics Manufactory Co., Ltd. Número de registro: 91440300755667743W Dirección: B, 3 Bldg, Tangwupu Industrial Park, Yanchuan, Songgang Subdistrict Bao'an District Shenzhen, Guangdong 518103 República Popular de China Importador: KOMPERNASS HANDELS GMBH, BURGSTRASSE 21, 44867 BOCHUM, ALEMANIA, tribunal de registro: juzgado de primera instancia de Bochum Número de registro: HRB 4598
Modelo	ZDM045100EU
Tensión de entrada	100 - 240 V ~ (corriente alterna)
Frecuencia de la corriente alterna de entrada	50/60 Hz
Tensión de salida	4,5 V === (corriente continua)
Corriente de salida	1,0 A
Potencia de salida	4,5 W
Eficiencia media en activo	≥ 72,81%

Consumo de potencia sin carga	0,1 W max.
Corriente de entrada	0,2 A
Polaridad del conector coaxial	 (positiva interior, negativa exterior)
Clase de aislamiento	II/□ (aislamiento doble)
Clase de eficiencia	6 (VI)
Grado de protección	IP20: protección contra la penetración de objetos sólidos con un diámetro $\geq 12,5$ mm
Transformador de seguridad a prueba de cortocircuitos	
Temperatura ambiente nominal (ta)	40 °C
Fuente de alimentación conmutada	
<b>Aparato</b>	
Tensión de entrada	4,5 V $\equiv$
Consumo de corriente	1,0 A
Batería	Batería de iones de litio de 3,7 V $\equiv$ 700 mAh

## INDICACIONES



El producto cuenta con una batería de iones de litio instalada en el equipo o embalada con él.

## Indicaciones de seguridad

### **⚠ PELIGRO DE DESCARGA ELÉCTRICA**

- ▶ Conecte el aparato solo a una base de enchufe instalada conforme a la normativa y con una tensión de red de 100 - 240 V ~, 50/60 Hz.
- ▶ Si se produce algún problema de funcionamiento y antes de limpiar el aparato, extraiga el adaptador de red de la base de enchufe.
- ▶ Extraiga siempre el cable de red de la base de enchufe tirando del adaptador, y no del propio cable.
- ▶ No doble ni aplaste el cable de red y tiéndalo de modo que nadie pueda pisarlo ni tropezar con él.
- ▶ No permita que el cable de red se moje o humedezca mientras el aparato esté en funcionamiento. Tenga cuidado de que no pueda resultar dañado ni quedar aprisionado durante el manejo.
- ▶ Si el aparato resulta dañado, no lo continúe utilizando bajo ningún concepto, ya que supondría un peligro.

**⚠ PELIGRO DE DESCARGA ELÉCTRICA**

- ▶ No utilice el aparato al aire libre.
- ▶ No enrolle en cable de red alrededor del aparato y protéjalo para que no resulte dañado.
- ▶ No toque nunca el aparato, el cable ni la clavija de red con las manos mojadas.
- ▶ ¡Atención! Mantener el aparato seco.
- ▶ No utilice nunca el aparato cerca del agua, especialmente cerca de lavabos, bañeras o recipientes similares. La proximidad del agua supone un riesgo, aunque el aparato esté apagado. Por este motivo, extraiga el adaptador de red siempre después de usarlo. Como protección adicional, se recomienda instalar un interruptor automático en el cuarto de baño con una corriente de activación inferior a 30 mA. Pida consejo a su instalador eléctrico.

**⚠ ¡ADVERTENCIA!  
¡PELIGRO DE LESIONES!**

- ▶ Si el aparato se cae o está dañado, no lo ponga de nuevo en funcionamiento. Encargue su revisión y, si procede, la reparación, a un especialista cualificado.
- ▶ No intente abrir por cuenta propia la carcasa del aparato ni intente repararlo. En este caso no estará protegido y perderá el derecho a la garantía. Si el aparato está averiado, encargue su reparación solamente a personal especializado y autorizado.
- ▶ Utilice el aparato exclusivamente con el adaptador de red suministrado.
- ▶ Cargue el aparato exclusivamente con el adaptador de red suministrado.

## **⚠ ¡ADVERTENCIA! ¡PELIGRO DE LESIONES!**

- ▶ Este aparato puede ser utilizado por niños mayores de 8 años y por personas cuyas facultades físicas, sensoriales o mentales sean reducidas o carezcan de los conocimientos y de la experiencia necesaria siempre que sean vigilados o hayan sido instruidos correctamente sobre el uso seguro del aparato y hayan comprendido los peligros que entraña.
- ▶ Los niños no deben jugar con el aparato.
- ▶ Los niños no deben realizar las tareas de limpieza y mantenimiento del aparato sin supervisión.

## **¡ATENCIÓN! ¡DAÑOS MATERIALES!**



Utilice el aparato únicamente en espacios interiores.

## **INDICACIÓN**

- ▶ El usuario no tiene que hacer nada para cambiar el ajuste del producto entre 50 y 60 Hz. El producto se adapta tanto a 50 Hz como a 60 Hz.

## Funcionamiento con conexión a la red

- 1) Enchufe el conector del adaptador de red ⑩ en la toma de conexión ⑦ del aparato. Asegúrese de que el interruptor de velocidad ⑤ esté a "0".
- 2) Conecte el adaptador de red ⑩ a una base de enchufe. El indicador ⑥ se ilumina en rojo para indicar que se está cargando la batería.

El aparato se puede utilizar inmediatamente.

## Funcionamiento a batería

- 1) Enchufe el conector del adaptador de red ⑩ en la toma de conexión ⑦ del aparato. Asegúrese de que el interruptor de velocidad ⑤ esté a "0".
- 2) Conecte el adaptador de red ⑩ a una base de enchufe. El indicador ⑥ se ilumina en rojo para indicar que se está cargando la batería.

Cuando el indicador ⑥ se vuelva verde, significa que el aparato está cargado completamente y que ya se puede desenchufar de la red eléctrica.

### ADVERTENCIA

- ▶ La primera vez que se carga, el aparato tarda 80 minutos en cargarse completamente.
- ▶ Vuelva a cargar el aparato cuando el indicador ⑥ empiece a parpadear alternativamente en color verde y rojo, indicando que la batería tiene poca carga.



## Consejos y trucos

### ADVERTENCIA

- ▶ No utilice el aparato si...
  - Ha sufrido quemaduras por el sol en el lugar que desea depilar.
  - Tiene la piel irritada o enrojecida.
  - Padece alguna enfermedad en la piel, como por ejemplo neurodermitis.
  - Tiene granos, lunares o verrugas en el lugar que desea depilar.
  - Tiene heridas, heridas abiertas o cicatrices grandes en el lugar que desea depilar.
- ▶ En primer lugar, pruebe el aparato en un trozo pequeño para verificar la compatibilidad con su piel.
  - El vello debería tener una longitud entre 0,3 y 0,5 cm. Si el vello es demasiado corto, las pinzas no podrán cogerlo bien, mientras que el arranque del vello largo es muy doloroso. Si fuera necesario, recorte un poco el vello largo.
  - La piel debe estar limpia de grasas y cremas ya que, de lo contrario, las pinzas se atascarían/ensuciarían y el aparato perdería potencia.
  - La piel debe estar completamente seca.
  - Siempre que sea posible, depílese por la tarde, al salir de la ducha. De esta manera, la piel estará ligeramente reblandecida y el vello saldrá más fácilmente. Además, el vello se puede recuperar por la noche y los enrojecimientos tienen tiempo para desaparecer de la piel.

- Antes de depilarse, hágase una exfoliación de la piel o masajéela con un guante de masajes. De esta manera se eliminarán las partículas de piel muerta, se evitará el crecimiento intradérmico de vello y el vello saldrá fino. Además, el aparato podrá coger mejor el vello.
- Cuando termine la depilación, trate la piel con una loción humedecedora o una crema. Las cremas de aloe vera y de extracto de manzanilla resultan ideales para calmar y cuidar la piel.

## Depilación

Cuando las partes del cuerpo que desea depilar estén debidamente preparadas:

- 1) Pase la mano una vez sobre el vello que desea eliminar en dirección contraria a la de su crecimiento. De esta manera lo enderezará y las pinzas lo podrán coger mejor.
- 2) Extraiga la caperuza protectora ❶ del cabezal de depilación ❷.
- 3) En caso necesario, monte el accesorio con rodillos de masaje ❸ sobre el cabezal de depilación ❷. Los rodillos de masaje estimulan la parte del cuerpo que desee depilar, por lo que hacen que el proceso sea más placentero.
- 4) Presione el seguro de transporte ❹ y deslice el interruptor de velocidad ❺ hacia arriba hasta el nivel de velocidad que desee:
  - Nivel 1: para las zonas sensibles (axilas y zona del bikini)
  - Nivel 2: para las piernasDurante el funcionamiento, la luz led ❽ ilumina la parte del cuerpo que desee depilar.
- 5) Mantenga la piel tensa con una mano.
- 6) Coloque la depiladora verticalmente sobre la piel y muévala en sentido contrario al de crecimiento del vello sin ejercer presión.

El lado donde se encuentra el interruptor de velocidad ⑤ debe estar mirando hacia usted. No realice movimientos de vaivén ni circulares.

Empiece cada pasada desde el principio y pase varias veces por los lugares que desea depilar hasta que se haya eliminado todo el vello.

## ADVERTENCIA

- Es posible que el vello vuelva a crecer al cabo de unos días. Esto se debe a que, durante la última depilación, el vello todavía era demasiado corto para quitarse.

- 7) Cuando termine de depilarse, ponga el interruptor de velocidad ⑤ en "0".
- 8) Limpie el cabezal de depilación ② tal como se explica en el capítulo "Limpieza y cuidados".
- 9) En caso necesario, desmonte el accesorio con rodillos de masaje ④ y coloque la caperuza protectora ① sobre el cabezal de depilación ②.

## ADVERTENCIA

- ¡Si el cabezal de depilación ② está dañado, deje de utilizarlo! Para solicitar un nuevo cabezal de depilación ②, póngase en contacto con el servicio de asistencia técnica (consulte el capítulo "**Pedido de recambios**"). Para cambiar el cabezal de depilación ②, proceda de la siguiente manera:
  - Presione los dos cierres de seguridad ③ y, al mismo tiempo, extraiga el cabezal de depilación ② tirando de este hacia arriba.
  - Monte el nuevo cabezal de depilación ② en el aparato. El cabezal de depilación ② debe quedar encastrado de manera audible.

## Limpieza y cuidados

### PELIGRO DE DESCARGA ELÉCTRICA

- ▶ Antes de limpiar el aparato, desconéctelo siempre del adaptador de red ⑩ y desenchufe el adaptador ⑩ de la red eléctrica.

### ¡ATENCIÓN! ¡DAÑOS MATERIALES!

- ▶ ¡No sumerja nunca el aparato en agua ni en otros líquidos!
- Cuando termine de utilizar el aparato, limpie el cabezal de depilación ② con el pincel de limpieza ⑫ suministrado para eliminar el vello suelto.
- Desinfecte el cabezal de depilación ② de manera regular rociándolo con un spray de desinfección y luego limpiándolo.
- El cabezal de depilación ② se puede desmontar del aparato para limpiarlo a fondo:
  - Presione los dos cierres de seguridad ③ y, al mismo tiempo, extraiga el cabezal de depilación ② hacia arriba.
  - Limpie el cabezal de depilación ② con agua corriente y déjelo secar.
  - Vuelva a montar el cabezal de depilación ② en el aparato. El cabezal de depilación ② debe enclavarse de manera audible.
- Frote el aparato y el adaptador de red ⑩ con un paño húmedo. Si fuera necesario, humedezca el paño con un producto de limpieza suave. Asegúrese de que el aparato esté totalmente seco antes de volverlo a utilizar.

## Almacenamiento

- Coloque siempre la caperuzza protectora ❶ en el cabezal de depilación ❷ para protegerlo.
- Guarde el aparato, el pincel de limpieza ❸ y el adaptador de red ❹ en la bolsa de conservación ❺.
- Guarde el aparato en un lugar seco y sin polvo.

## Solución de problemas

Problema	Causa	Solución
El aparato no funciona.	La batería está vacía.	Cargue el aparato.
	El aparato está averiado.	Póngase en contacto con el servicio de atención al cliente.
El aparato solo funciona a baja velocidad.	La batería está vacía.	Cargue el aparato.
El arranque del vello es muy doloroso.	El vello es demasiado largo.	Acorte el vello a entre 0,3 y 0,5 cm. Consulte el capítulo "Consejos y trucos".
El aparato no coge todo el vello.	Es posible que el vello sea demasiado corto.	El vello debe tener entre 0,3 y 0,5 cm de longitud.
	Va demasiado rápido.	Mueva el aparato lentamente sobre la piel.

## Desecho



**No deseche nunca el aparato ni el adaptador de red con la basura normal doméstica. Este producto está sujeto a la Directiva europea 2012/19/EU RAEE (residuos de aparatos eléctricos y electrónicos).**



Deseche el aparato y el adaptador de red en un centro de residuos autorizado o a través de las instalaciones municipales de desecho de residuos. Tenga en cuenta las normativas actuales en vigor. En caso de dudas póngase en contacto con su centro de evacuación.

### INDICACIÓN

- La batería integrada de este aparato no puede extraerse para su desecho. El desmontaje o cambio de la batería está reservado exclusivamente para el fabricante, su servicio de asistencia técnica o una persona que posea una cualificación similar para evitar peligros. Para el desecho del aparato, debe indicarse que contiene una batería.



Puede informarse acerca de las posibilidades de desecho de los aparatos usados en su administración municipal o ayuntamiento.



Este producto es reciclable, está sujeto a una responsabilidad ampliada del fabricante y se recoge por separado.



El embalaje consta de materiales ecológicos que pueden desecharse a través de los centros de reciclaje locales.

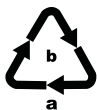

Deseche el embalaje de forma respetuosa con el medio ambiente. Observe las indicaciones de los distintos materiales de embalaje y, si procede, reciclelos de la manera correspondiente. Los materiales de embalaje cuentan con abreviaciones (a) y cifras (b) que significan lo siguiente: 1-7: plásticos, 20-22: papel y cartón, 80-98: materiales compuestos.

## Pedido de recambios

Solicite los recambios o accesorios, como el cabezal de depilación **2** o el accesorio con rodillos de masaje **9**, a través de nuestra línea directa de asistencia técnica (consulte el capítulo "Asistencia técnica") o cómodamente a través de nuestro sitio web

[www.kompernass.com](http://www.kompernass.com).

Con este código QR, podrá acceder directamente a nuestro sitio web y solicitar los recambios disponibles:



### INDICACIÓN

- ▶ Al realizar su pedido, tenga a mano el número IAN, que encontrará en la página desplegable de estas instrucciones.

# Garantía de Kompernass Handels GmbH

Estimado cliente:

Este aparato cuenta con una garantía de 3 años a partir de la fecha de compra. Si se detectan defectos en el producto, puede ejercer sus derechos legales frente al vendedor. Estos derechos legales no se ven limitados por la garantía descrita a continuación.

## Condiciones de la garantía

El plazo de la garantía comienza con la fecha de compra. Guarde bien el comprobante de caja, ya que lo necesitará como justificante de compra.

Si dentro de un periodo de tres años a partir de la fecha de compra de este producto se detecta un defecto en su material o un error de fabricación, asumiremos la reparación o sustitución gratuita del producto o restituiremos el precio de compra a nuestra elección. La prestación de la garantía requiere la presentación del aparato defectuoso y del justificante de compra (comprobante de caja), así como una breve descripción por escrito del defecto detectado y de las circunstancias en las que se haya producido dicho defecto, dentro del plazo de tres años.

Si el defecto está cubierto por nuestra garantía, le devolveremos el producto reparado o le suministraremos uno nuevo. La reparación o sustitución del producto no supone el inicio de un nuevo periodo de garantía.

## Duración de la garantía y reclamaciones legales por vicios

La duración de la garantía no se prolonga por hacer uso de ella. Este principio también se aplica a las piezas sustituidas y reparadas. Si después de la compra del aparato, se detecta la existencia de daños o de defectos al desembalarlo, deben notificarse de inmediato. Cualquier reparación que se realice una vez finalizado el plazo de garantía estará sujeta a costes.



### **Alcance de la garantía**

El aparato se ha fabricado cuidadosamente según estándares elevados de calidad y se ha examinado en profundidad antes de su entrega.

La prestación de la garantía se aplica a defectos en los materiales o errores de fabricación. Esta garantía no cubre las piezas del producto normalmente sometidas al desgaste y que, en consecuencia, puedan considerarse piezas de desgaste ni los daños producidos en los componentes frágiles, p. ej., interruptores, baterías o piezas de vidrio.

Se anulará la garantía si el producto se daña o no se utiliza o mantiene correctamente. Para utilizar correctamente el producto, deben observarse todas las indicaciones especificadas en las instrucciones de uso. Debe evitarse cualquier uso y manejo que esté desaconsejado o frente al que se advierta en las instrucciones de uso.

El producto está previsto exclusivamente para su uso privado y no para su uso comercial. En caso de manipulación indebida e incorrecta, uso de la fuerza y apertura del aparato por personas ajenas a nuestros centros de asistencia técnica autorizados, la garantía perderá su validez.

### **Proceso de reclamación conforme a la garantía**

Para garantizar una tramitación rápida de su reclamación, le rogamos que observe las siguientes indicaciones:

- Mantenga siempre a mano el comprobante de caja y el número de artículo (p. ej., IAN 123456\_7890) como justificante de compra.
- Podrá ver el número de artículo en la placa de características del producto, grabado en el producto, en la portada de las instrucciones de uso (parte inferior izquierda) o en el adhesivo de la parte trasera o inferior del producto.

- Si se producen errores de funcionamiento u otros defectos, póngase primero en contacto con el departamento de asistencia técnica especificado a continuación **por teléfono** o **por correo electrónico**.
- Podrá enviar el producto calificado como defectuoso junto con el justificante de compra (comprobante de caja) y la descripción del defecto y de las circunstancias en las que se haya producido de forma gratuita a la dirección de correo proporcionada.



En [www.lidl-service.com](http://www.lidl-service.com), podrá descargar este manual de usuario y muchos otros más, así como vídeos sobre los productos y software de instalación.

Con este código QR, accederá directamente a la página del Servicio Lidl ([www.lidl-service.com](http://www.lidl-service.com)) y podrá abrir las instrucciones de uso mediante la introducción del número de artículo (IAN) 353054\_2007.

## Asistencia técnica

### ES Servicio España

Tel.: 902 59 99 22

(0,08 EUR/Min. + 0,11 EUR/llamada (tarifa normal))

(0,05 EUR/Min. + 0,11 EUR/llamada (tarifa reducida))

E-Mail: [kompernass@lidl.es](mailto:kompernass@lidl.es)

IAN 353054\_2007

## **Importador**

Tenga en cuenta que la dirección siguiente no es una dirección de asistencia técnica. Póngase primero en contacto con el centro de asistencia técnica especificado.

KOMPERNASS HANDELS GMBH

BURGSTRASSE 21

44867 BOCHUM

ALEMANIA

[www.kompernass.com](http://www.kompernass.com)

## Indholdsfortegnelse

<b>Introduktion</b> .....	<b>178</b>
Ophavsret .....	178
<b>Anvendelsesområde</b> .....	<b>178</b>
<b>Leverance</b> .....	<b>179</b>
<b>Betjeningselementer</b> .....	<b>180</b>
<b>Tekniske data</b> .....	<b>181</b>
<b>Sikkerhedsanvisninger</b> .....	<b>183</b>
<b>Netfunktion</b> .....	<b>186</b>
<b>Batterifunktion</b> .....	<b>186</b>
<b>Tips og tricks</b> .....	<b>187</b>
<b>Epilering</b> .....	<b>188</b>
<b>Rengøring og vedligeholdelse</b> .....	<b>190</b>
<b>Opbevaring</b> .....	<b>191</b>
<b>Afhjælpning af fejl</b> .....	<b>191</b>
<b>Bortskaffelse</b> .....	<b>192</b>
<b>Bestilling af reservedele</b> .....	<b>193</b>
<b>Garanti for Kompernass Handels GmbH</b> .....	<b>194</b>
Service .....	196
Importør .....	196

## Introduktion

Tillykke med købet af din nye epileringmaskine.

Du har dermed valgt et produkt af høj kvalitet. Betjeningsvejledningen er del af dette produkt. Den indeholder vigtige informationer om sikkerhed, anvendelse og bortskaffelse. Du bedes sætte dig ind i alle produktets betjenings- og sikkerhedsanvisninger før brug. Brug kun produktet som beskrevet og kun til de angivne anvendelsesområder. Lad vejledningen følge med produktet, hvis du giver det videre til andre.

## Ophavsret

Denne dokumentation er ophavsretligt beskyttet.

Kopiering eller eftertryk - også i uddrag - samt videregivelse af billeder - også i ændret tilstand - er kun tilladt med producentens skriftlige samtykke .

## Anvendelsesområde

Denne maskine er udelukkende beregnet til epilering af menneskehår i private hjem. Den må ikke anvendes i erhvervsmæssig sammenhæng. Al anden anvendelse betragtes som værende uden for anvendelsesområdet.

Krav af en hvilken som helst art på grund af skader, som er opstået ved anvendelse uden for anvendelsesområdet, forkert udførte reparationer, ikke-tilladte ændringer eller anvendelse af ikke-tilladte reservedele er udelukkede.

Brugeren bærer alene risikoen.

## Leverance

Epileringmaskinen leveres standardmæssigt med følgende komponenter:

- Epilator
- Beskyttelseshætte
- Massagerullepåsats
- Netadapter
- Rengøringspensel
- Opbevaringspose
- Betjeningsvejledning

Tag alle maskinens dele ud af kassen, og fjern alt emballeringsmateriale. Kontrollér, at alle dele er leveret med, og at de ikke har synlige skader.

### ANVISNINGER

- ▶ Opbevaringsposen ligger ved udleveringen under plastikkassen, som indeholder maskinen.
- ▶ Hvis der mangler nogle dele, eller hvis nogle af delene er defekte på grund af mangelfuld emballage eller på grund af transporten, bedes du henvende dig til service-hotline (se kapitlet **Service**).

## Betjeningselementer

Figur A:

- ❶ Beskyttelseshætte
- ❷ Epileringshoved
- ❸ Låsemekanismer til epileringshovedet
- ❹ Rejsesikring
- ❺ Hastighedskontakt
- ❻ Kontrollampe rød/grøn
- ❼ Stik til netadapter
- ❽ LED-lys
- ❾ Massagerullepåsats





Figur B:

- ❿ Netadapter
- ⓫ Opbevaringspose
- ⓬ Rengøringspensel

## Tekniske data

Netadapter	
Producent	E-TEK Electronics Manufactory Co., Ltd. Handelsregisternummer: 91440300755667743W Adresse: B, 3 Bldg, Tangwupu Industrial Park, Yanchuan, Songgang Subdistrict Bao'an District Shenzhen, Guangdong 518103 P.R. China Importør: KOMPERNASS HANDELS GMBH, BURGSTRASSE 21, 44867 BOCHUM, DEUTSCHLAND, Handelsregister AG Bochum Registernummer: HRB 459
Model	ZDM045100EU
Indgangsspænding	100 - 240 V ~ (vekselstrøm)
Indgangsvekselstrømfrekvens	50/60 Hz
Udgangsspænding	4,5 V --- (jævnstrøm)
Udgangsstrøm	1,0 A
Udgangseffekt	4,5 W
Gennemsnitlig effektivitet ved drift	≥ 72,81%
Effektforbrug i ubelastet tilstand	0,1 W max.



Indgangsstrøm	0,2 A
Hulstikkets polaritet	 (Plus inde, minus ude)
Beskyttelsesklasse	II /  (dobbeltisoleret)
Effektivitetsklasse	6 
Kapslingsklasse	IP20: Beskyttelse mod indtrængning af faste fremmedlegemer med en diameter $\geq 12,5$ mm
Kortslutningsstabil sikkerheds-transformator	
Nominel omgivende temperatur ( $t_a$ )	40 °C
Koblingsnetdel	
<b>Produkt</b>	
Indgangsspænding	4,5 V $\equiv$
Strømforbrug	1,0 A
Batteri	3,7 V $\equiv$ 700 mAh Li-ion-batteri

## ANVISNINGER



Produktet er udstyret med et genopladeligt lithium-ion-batteri, eller det er vedlagt produktet.

## Sikkerhedsanvisninger

### FARE FOR STRØMSTØD

- ▶ Slut kun maskinen til en forskriftsmæssigt installeret stikkontakt med en netspænding på 100 - 240 V ~, 50/60 Hz.
- ▶ Træk altid netadapteren ud af stikkontakten ved driftsfejl, og før maskinen rengøres.
- ▶ Træk altid ledningen ud af stikkontakten ved at trække i netadapteren og ikke i selve ledningen.
- ▶ Ledningen må aldrig knækkes eller mases og heller ikke lægges, så man kan træde på den eller snuble over den.
- ▶ Sørg for, at strømledningen ikke bliver våd eller fugtig under driften. Læg strømledningen, så den ikke kan klemmes fast eller beskadiges.
- ▶ Hvis maskinen er beskadiget, må du ikke fortsætte med at bruge den, da det kan medføre farlige situationer.
- ▶ Brug ikke maskinen udendørs.

**⚠ FARE FOR STRØMSTØD**

- ▶ Vikl ikke ledningen om epileringsmaskinen, og beskyt ledningen mod skader.
- ▶ Rør aldrig ved epileringsmaskinen, ledningen og stikket med våde hænder.
- ▶ OBS! Hold apparatet tørt.
- ▶ Brug aldrig epileringsmaskinen i nærheden af vand og især ikke i nærheden af håndvaske, badekar eller lignende. Det kan også være farligt at stille epileringsmaskinen i nærheden af vand, selv om den er slukket. Træk derfor altid netadapteren ud efter brug. Som ekstra beskyttelse anbefaler vi, at du installerer et fejlstrømsrelæ med en udløsningsstrøm på højst 30 mA i badeværelsets strømkreds. Spørg din elinstallatør til råds.

**⚠ ADVARSEL! FARE FOR PERSONSKADER!**

- ▶ Hvis epileringsmaskinen falder ned eller er beskadiget, må du ikke bruge den længere. Lad epileringsmaskinen efterse og reparere af en kvalificeret reparatør.

**⚠ ADVARSEL! FARE FOR PERSONSKADER!**

- ▶ Du må ikke åbne eller reparere epileringsskinnerens kabinet. Gør du det, er epileringsskinneren ikke sikker, og garantien bortfalder. Lad epileringsskinneren repareres af en autoriseret reparatør, hvis den er defekt.
- ▶ Brug kun produktet med den medfølgende netadapter.
- ▶ Oplad kun produktet med den medfølgende netadapter.
- ▶ Dette produkt må bruges af børn fra 8 år og derover og af personer med nedsatte fysiske, psykiske, motoriske eller mentale evner eller manglende erfaring og/eller viden, hvis de er under opsyn eller undervises i sikker brug af produktet og de farer, der kan være forbundet med det.
- ▶ Børn må ikke lege med produktet.
- ▶ Rengøring og brugervedligeholdelse må ikke udføres af børn uden opsyn.

## **OBS! MATERIELLE SKADER!**



Brug kun epileringmaskinen i indendørs rum.

## **BEMÆRK**

- Brugeren behøver ikke at foretage sig noget for at omstille produktet fra 50 til 60 Hz eller omvendt. Produktet tilpasser sig både til 50 og til 60 Hz.

## **Netfunktion**

- 1) Sæt netadapterens tilslutningsstik **10** ind i stikket **7** på maskinen. Sørg for, at hastighedskontakten **5** står på "0".
- 2) Sæt netadapteren **10** i en stikkontakt. Kontrollampen **6** lyser rødt og viser dermed, at opladningen er i gang.

Maskinen er straks klar til brug.

## **Batterifunktion**

- 1) Sæt netadapterens tilslutningsstik **10** ind i stikket **7** på maskinen. Sørg for, at hastighedskontakten **5** står på "0".
- 2) Sæt netadapteren **10** i en stikkontakt. Kontrollampen **6** lyser rødt og viser dermed, at opladningen er i gang.

Når kontrollampen **6** lyser grønt, er maskinen ladet helt op, og du kan afbryde maskinen fra strømnettet.

**BEMÆRK**

- ▶ Ved første opladning varer det ca. 80 minutter, før maskinen er ladet helt op.
- ▶ Oplad først maskinen igen, når kontrollampen **i** viser, at batteriet er svagt med et skiftevist rødt og grønt blink.

## Tips og tricks

**BEMÆRK**

- ▶ Brug ikke maskinen, hvis...
  - Du er solskoldet på de pågældende kropsdele.
  - Du har hudirritationer, eller hvis huden har en svag rød farve.
  - Du har en hudsygdom som for eksempel neurodermitis.
  - Hvis du har acne, modermærker eller vorter på de pågældende kropsdele.
  - Hvis du har sår, åbne sår eller hævede ar på de pågældende kropsdele.
- ▶ Test først maskinen på et lille, skjult sted, så du ved, om huden kan tåle behandlingen.
  - Hårene skal være mellem 0,3 cm og 0,5 cm lange. Kortere hår griber pincetterne ikke fat i, og udtrækning af længere hår er meget smertefuldt. Afkort derfor hårene, hvis de er for lange.
  - Huden må ikke være fedtet eller indeholde rester af creme. Pincetterne kan hænge fast og blive snavsede, og maskinens effekt forringes.
  - Huden skal være helt tør.
  - Epilér helst om aftenen efter brusebadet. Så er huden lidt blødere, og hårene kan lettere trækkes ud. Endvidere kan huden komme sig natten over, og eventuelt røde steder kan nå at forsvinde.

- Behandl huden med en peeling eller en massagehandske før epileringen. Derved fjernes døde hudceller, nedgroede hår undgås, og de fine hår retter sig op. Derved kan maskinen bedre gribe fat i hårene.
- Plej huden efter epileringen med en fugtigheds lotion eller creme. Creme med Aloe Vera eller kamilleekstrakt er særligt velegnet, da huden beroliges og plejes.

## Epilering

Når stederne, der skal epileres, er forberedt:

- 1) Stryk nogle gange med hånden over hårene, der skal fjernes, imod vækstretningen. Derved retter de sig op, så hårene bedre kan gribes af pincetterne.
- 2) Tag beskyttelseshætten **1** af epileringshovedet **2**.
- 3) Sæt massagerullepåsatsen **9** på epileringshovedet **2**. Massagerullerne stimulerer hudpartiet og sørger for en blidere epileringsoplevelse.
- 4) Tryk på rejsesikringen **4**, og stil hastighedskontakten **5** på det ønskede hastighedstrin:
  - Trin 1: Til følsomme zoner (armhulerne og bikinizonen)
  - Trin 2: Til benene

Under driften oplyser LED-lyset **8** hudpartiet, der skal epileres.

- 5) Stram huden ud med den ene hånd.
- 6) Sæt epileringsmaskinen lodret på huden, og kørs med den mod hårets vækstretning uden at lægge tryk på den. Siden med hastighedsregulatoren **5** skal pege hen imod dig. Bevæg ikke maskinen frem og tilbage eller i cirkel. Sæt den hele tiden på igen, og kørs flere gangen hen over stederne, der skal epileres, til alle hårene er fjernet.

**BEMÆRK**

► Det kan ske, at hårene vokser ud igen efter få dage. Grunden her-til er, at hårene ikke kunne fjernes under epileringen, fordi de var for korte.

- 7) Når du er færdig med behandlingen, stilles hastighedskontakten ⑤ på "0".
- 8) Rengør epileringshovedet ② som beskrevet i kapitlet "Rengøring og vedligeholdelse".
- 9) Tag massagerullepåsatsen ⑨ af, og sæt beskyttelseshætten ① på epileringshovedet ②.

**BEMÆRK**

► Hvis epileringshovedet ② er beskadiget, må det ikke længere benyttes! Henvend dig til service for at bestille et nyt epileringshoved ② (se kapitlet "**Bestilling af reservedele**"). Gå frem på følgende måde for at udskifte epileringshovedet ②:

- Tryk de to låse ③ sammen, og tag samtidig epileringshovedet ② af oppefra.
- Sæt det nye epileringshoved ② på maskinen. Epileringshovedet ② skal gå i hak, så det kan høres.



## Rengøring og vedligeholdelse

### FARE FOR STRØMSTØD

- ▶ Afbryd altid maskinen fra netadapteren **10** og netadapteren **10** fra strømnettet før rengøring.

### OBS! MATERIELLE SKADER!

- ▶ Læg aldrig epileringmaskinen ned i vand eller andre væsker!
  - Rengør epileringshovedet **2** efter brug med den medfølgende rengøringspensel **12**, så de løse hår fjernes.
  - Desinficér epileringshovedet **2** regelmæssigt ved at spraye det med desinfektionspray og rens det.
  - For at rengøre epileringshovedet **2** grundigt kan du tage det af maskinen:
    - Tryk begge låsene **3** sammen, og tag samtidig epileringshovedet **2** af oppefra.
    - Rengør epileringshovedet **2** under rindende vand, og lad det tørre.
    - Sæt epileringshovedet **2** på maskinen igen. Epileringshovedet **2** skal gå i hak, så det kan høres.
  - Tør maskinen og netadapteren **10** af med en fugtig klud. Tilsæt et mildt rengøringsmiddel til kluden ved behov. Sørg for, at maskinen er helt tør, før den bruges næste gang.

## Opbevaring

- Beskyt altid epileringshovedet ② med den medfølgende beskyttelseshætte ①.
- Opbevar maskinen, rengøringspenslen ⑫ og netadapteren ⑩ i opbevaringsposen ⑪.
- Opbevar maskinen på et tørt og støvfrit sted.

## Afhjælpning af fejl

Problem	Årsag	Løsning
Epileringsmaskinen fungerer ikke.	Batteriet er tomt.	Oplad maskinen.
	Epileringsmaskinen er defekt.	Henvend dig til kundeservice.
Maskinen kører langsomt.	Batteriet er tomt.	Oplad maskinen.
Det gør meget ondt, når hårene trækkes ud.	Hårene er muligvis for lange.	Afkort hårene til ca. 0,3 – 0,5 cm. Se kapitlet "Tips og tricks".
Alle hår fjernes ikke.	Det er muligt, at hårene er for korte.	Hårene skal have en længde på 0,3 – 0,5 cm.
	Du går for hurtigt frem.	Bevæg maskinen langsomt hen over huden.

## Bortskaffelse



**Bortskaf ikke produktet/netadapter sammen med det almindelige husholdningsaffald. Dette produkt er underlagt det europæiske direktiv 2012/19/EU.**



Bortskaf produkte/netadapteret via en godkendt bortskaffelsesvirksomhed eller den kommunale genbrugsplads. Følg de aktuelt gældende regler. Henvend dig i tvivlstilfælde til den lokale genbrugsplads.

### BEMÆRK

- ▶ Det integrerede genopladelige batteri i dette produkt kan ikke tages ud til bortskaffelse. Det genopladelige batteri må kun afmonteres eller udskiftes af producenten eller dennes kundeservice eller af en person med tilsvarende kvalifikationer, så farlige situationer undgås. Gør opmærksom på, at produktet indeholder et batteri, når det bortskaffes.



Du kan få oplysninger hos kommunen om bortskaffelse af udtjente produkter.



Produktet kan genbruges, er underlagt udvidet producentansvar og indsamles separat.



Emballagen består af miljøvenlige materialer, som kan bortskaffes på de lokale genbrugspladser.



Bortskaf emballagen miljøvenligt. Vær opmærksom på mærkningen på de forskellige emballagematerialer, og aflever dem sorteret til bortskaffelse. Emballagematerialerne er mærket med forkortelserne (a) og tallene (b) med følgende betydning: 1-7: Plast, 20-22: Papir og pap, 80-98: Kompositmaterialer.

## Bestilling af reservedele

Bestil reservedele eller tilbehør som epileringshovedet ② eller massagerullepåsatsen ① via vores service-hotline (se kapitlet "Service") eller via vores hjemmeside på [www.kompernass.com](http://www.kompernass.com).

Med denne QR-kode kommer du direkte til vores hjemmeside og kan bestille de tilgængelige reservedele:



### BEMÆRK

- ▶ Hav IAN-nummeret klar ved bestilling - du kan finde det på omslaget af denne betjeningsvejledning.

## Garanti for Kompernass Handels GmbH

Kære kunde

På dette produkt får du 3 års garanti fra købsdatoen. I tilfælde af mangler ved produktet har du en række juridiske rettigheder i forhold til sælgeren af produktet. Dine juridiske rettigheder forringes ikke af den nedenfor anførte garanti.

### Garantibetingelser

Garantiperioden begynder på købsdatoen. Opbevar venligst kvitteringen et sikkert sted. Den er nødvendig for at kunne dokumentere købet.

Hvis der inden for tre år fra dette produkts købsdato opstår en materiale- eller fabriktionsfejl, vil produktet – efter vores valg – blive repareret eller udskiftet, eller købsprisen vil blive refunderet gratis til dig. Denne garantiydelse forudsætter, at det defekte produkt afleveres, og købsbeviset (kvitteringen) forevises i løbet af fristen på tre år, og at der gives en kort skriftlig beskrivelse af, hvori manglen består, og hvornår den er opstået.

Hvis defekten er dækket af vores garanti, får du et repareret eller et nyt produkt retur. Reparation eller ombygning af produktet udløser ikke en ny garantiperiode.

### Garantiperiode og juridiske mangelkrav

Garantiperioden forlænges ikke, hvis der gøres brug af garantien. Det gælder også for udskiftede og reparerede dele. Skader og mangler, som eventuelt allerede fandtes ved køb, samt manglende dele, skal anmeldes straks efter udpakningen. Når garantiperioden er udløbet, er reparation af skader betalingspligtig.

## Garantiens omfang

Produktet er produceret omhyggeligt efter strenge kvalitetsretningslinjer og testet grundigt inden leveringen.

Garantien dækker materiale- og fabrikationsfejl. Denne garanti omfatter ikke produktdele, der er udsat for normal slitage og derfor kan betragtes som sliddele, eller skader på skrøbelige dele som f.eks. kontakter, genopladelige batterier eller dele af glas.

Denne garanti bortfalder, hvis produktet er blevet beskadiget, ikke er forskriftsmæssigt anvendt eller vedligeholdt. For at sikre forskriftsmæssig anvendelse af produktet skal alle anvisninger nævnt i betjeningsvejledningen nøje overholdes. Anvendelsesformål og handlinger, som frarådes eller der advares imod i betjeningsvejledningen, skal ubetinget undgås.

Produktet er kun beregnet til privat og ikke til kommercielt brug. Ved misbrug og uhensigtsmæssig brug, anvendelse af vold og ved indgreb, som ikke er foretaget af vores autoriserede serviceafdeling, bortfalder garantien.

## Afvikling af garantisager

For at sikre en hurtig behandling af din anmeldelse bør du følge nedenstående anvisninger:

- Ved alle forespørgsler bedes du have kvitteringen og artikelnummeret (f.eks. IAN 123456\_7890) klar som dokumentation for købet.
- Artikelnummeret kan du finde på typeskiltet på produktet, som indgravering på produktet, på betjeningsvejledningens forside (nederst til venstre) eller som klæbemærke på bag- eller undersiden af produktet.
- Hvis der opstår funktionsfejl eller øvrige mangler, bedes du først kontakte nedennævnte serviceafdeling **telefonisk** eller **via e-mail**.

- Et produkt, der er registreret som defekt, kan du derefter indsende portofrit til den oplyste serviceadresse med vedlæggelse af købsbevis (kvittering) og en beskrivelse af, hvori manglen består, og hvornår den er opstået.



På [www.lidl-service.com](http://www.lidl-service.com) kan du downloade denne og mange andre manualer, produktvideoer og installationssoftware.

Med denne QR-kode kommer du direkte til Lidl-servicesiden ([www.lidl-service.com](http://www.lidl-service.com)) og kan åbne den ønskede betjeningsvejledning ved indtastning af artikelnummeret (IAN) 353054\_2007.

## Service

**DK** Service Danmark

Tel.: 32 710005

E-Mail: [kompernass@lidl.dk](mailto:kompernass@lidl.dk)

IAN 353054\_2007

## Importør

Bemærk at den efterfølgende adresse ikke er en serviceadresse. Kontakt først det nævnte servicested.

KOMPERNASS HANDELS GMBH

BURGSTRASSE 21

44867 BOCHUM

TYSKLAND

[www.kompernass.com](http://www.kompernass.com)



**KOMPERNASS HANDELS GMBH**

BURGSTRASSE 21

44867 BOCHUM

GERMANY

[www.kompernass.com](http://www.kompernass.com)

Last Information Update · Stand der Informationen · Version des informations

Stand van de informatie · Stav informací · Stan informácií · Stav informácií

Estado de las informaciones · Tilstand af information:

09 / 2020 · Ident.-No.: SED3.7G3-092020-1

---