

CERAMIC FAN HEATER PKH 3000 C2

KERAMIK-HEIZGEBLÄSE PKH 3000 C2

CHAUFFAGE SOUFFLANT EN CÉRAMIQUE PKH 3000 C2



PDF ONLINE
www.lidl-service.com

(GB) (IE) (NI) (CY) (MT)

CERAMIC FAN HEATER

Operating and Safety Instructions

⚠ This product is only suitable for well insulated spaces or occasional use.

(FR) (BE) (CH)

CHAUFFAGE SOUFFLANT EN CÉRAMIQUE

Instructions d'utilisation et consignes de sécurité

⚠ Ce produit ne peut être utilisé que dans des locaux bien isolés ou de manière occasionnelle.

(CZ)

KERAMICKÝ TOPNÝ VENTILÁTOR

Pokyny pro obsluhu a bezpečnostní pokyny

⚠ Tento výrobek je vhodný pouze pro dobře izolované prostory nebo občasné používání.

(SK)

KERAMICKÝ VYKUROVACÍ VENTILÁTOR

Návod na obsluhu a bezpečnostní pokyny

⚠ Tento výrobek je určený iba do dobre izolovaných priestorov alebo na príležitostné použitie.

(DK)

KERAMIK VARMEBLÆSER

Bedjenings- og sikkerhedsinstruktioner

⚠ Dette produkt er kun egnet til godt isolerede rum eller lejlighedsvis brug.

(HU)

KERÁMIA LÉG FŰTŐ

Kezelési és biztonsági utalások

⚠ A termék kizárólag jól szigetelt helyiségek fűtésére vagy alkalmankénti használatra alkalmas!

(DE) (AT) (CH)

KERAMIK-HEIZGEBLÄSE

Bedienungs- und Sicherheitshinweise

⚠ Dieses Produkt ist nur für gut isolierte Räume oder für den gelegentlichen Gebrauch geeignet.

(NL) (BE)

KERAMISCHE VERWARMINGSVENTILATOR

Bedienings- en veiligheidsinstructies

⚠ Dit product is uitsluitend geschikt voor goed geïsoleerde plaatsen of voor incidenteel gebruik.

(PL)

CERAMICZNY TERMOWENTYLATOR

Wskazówki użytkowania i bezpieczeństwa

⚠ Ten produkt jest odpowiedni tylko do sporadycznego użytku lub do stosowania w dobrze izolowanych pomieszczeniach.

(ES)

VENTILADOR DE AIRE CALIENTE DE CERÁMICA

Instrucciones de utilización y de seguridad

⚠ Este producto está indicado únicamente en lugares abrigados o para una utilización puntual.

(IT) (MT) (CH)

GENERATORE DI ARIA CALDA IN CERAMICA

Indicazioni per l'uso e per la sicurezza

⚠ Il presente prodotto è adatto solo a ambienti correttamente isolati o ad un uso occasionale.



GB IE NI CY MT

Before reading, fold out the page with the images and familiarise yourself with all the features of the device.

DE AT CH

Klappen Sie vor dem Lesen die Seite mit den Abbildungen aus und machen Sie sich anschließend mit allen Funktionen des Gerätes vertraut.

FR BE CH

Avant de lire le mode d'emploi, ouvrez la page contenant les illustrations et familiarisez-vous ensuite avec toutes les fonctions de l'appareil.

NL BE

Vouw vóór het lezen de pagina met de afbeeldingen open en maak u vertrouwd met alle functies van het apparaat.

CZ

Před čtením si otevřete stranu s obrázky a potom se seznámte se všemi funkcemi přístroje.

PL

Przed rozpoczęciem czytania rozłóż stronę zawierającą rysunki, a następnie zapoznaj się ze wszystkimi funkcjami urządzenia.

SK

Prv než začnete čítať tento návod, rozložte si stránku s obrázkami a oboznámte sa so všetkými funkciami zariadenia.

ES

Antes de empezar a leer abra la página que contiene las imágenes y, en seguida, familiarícese con todas las funciones del dispositivo.

DK

Før du læser, skal du folde siden ud med illustrationer og derefter gøre dig bekendt med alle enhedens funktioner.

IT MT CH

Prima di leggere aprire la pagina con le immagini e prendere confidenza con le diverse funzioni dell'apparecchio.

HU

Olvasás előtt kattintson az ábrákat tartalmazó mindkét oldalra és végezetül ismerje meg a készülék mindegyik funkcióját.

GB/IE/NI/CY/MT	Operation and Safety Instructions	Page	5
DE/AT/CH	Bedienungs- und Sicherheitshinweise	Seite	15
FR/BE/CH	Instructions d'utilisation et consignes de sécurité	Page	25
NL/BE	Bedienings- en veiligheidsinstructies	Pagina	37
CZ	Pokyny pro obsluhu a bezpečnostní pokyny	Strana	47
PL	Wskazówki użytkowania i bezpieczeństwa	Strona	57
SK	Návod na obsluhu a bezpečnostné pokyny	Strana	67
ES	Instrucciones de utilización y de seguridad	Página	77
DK	Bedjenings- og sikkerhedsinstruktioner	Side	87
IT/MT/CH	Indicazioni per l'uso e per la sicurezza	Pagina	97
HU	Kezelési és biztonsági utalások	Oldal	107

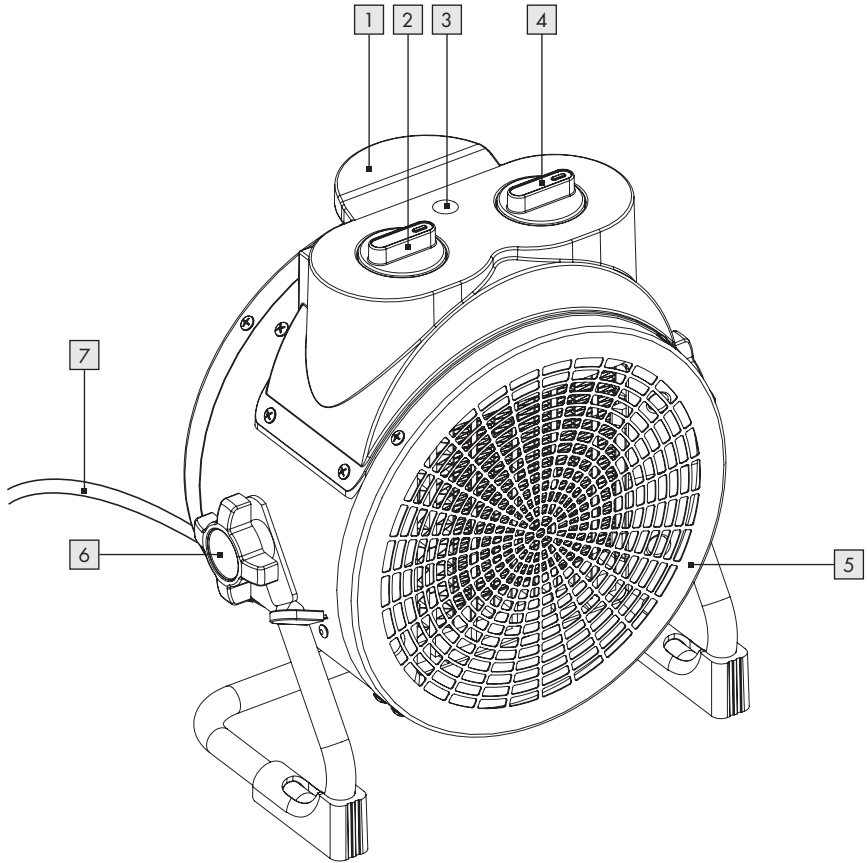

1. Introduction	6
1.1 Intended Use	6
1.2 Scope of Delivery	6
1.3 Equipment	6
1.4 Technical Data	6
2. Safety Instructions	8
2.1 General safety indications: Safety of electrical appliances for home use	8
2.2 Specific safety indications: Special requirements for room heating appliances	9
3. Before the Start of Operation	10
3.1 Setting up the device	10
4. Commissioning	10
4.1 Switching Heat Settings and Fan on/off	10
4.2 Setting the Temperature	11
4.3 Switching off the device	11
4.4 Overheating Protection	11
5. Troubleshooting	11
6. Maintenance, Cleaning and Storage	12
7. Disposal	12
8. ROWI Germany GmbH Warranty	12
9. Service	13

CERAMIC FAN HEATER PKH 3000 C2

1. Introduction

Congratulations on the purchase of your new device. You have opted for a high quality product. The operating instructions are part of this product. They contain important information on safety, usage and disposal. Familiarise yourself with all operating and safety instructions before you use the product. Use the product only as described and only for the specified areas of use. When passing on the product, please do not forget to hand over all the necessary documents to the new user.

1.1 Intended Use

This device is intended for heating of enclosed spaces only. The device is not suitable for use in rooms where special conditions exist, such as a corrosive or potentially explosive atmosphere (dust, vapour or gas). Do not use the appliance outdoors. Any other use or modification of the device shall be deemed to be improper and entails a considerable risk of accidents. We assume no liability for damage resulting from improper use. The device is intended for private use only.

1.2 Scope of Delivery

- 1 Ceramic Fan Heater PKH 3000 C2
- 1 Operating manual

1.3 Equipment

- 1 Stand with carrying handle
- 2 Heating level switch
- 3 Control light
- 4 Temperature control
- 5 Air outlet
- 6 Rotary knobs
- 7 Mains cable

1.4 Technical Data

Input voltage:	220-240 V~, 50 Hz
Nominal power consumption:	3000 W
Safety class:	I
Heat control setting 1:	1700 W
Heat control setting 2:	3000 W
Fan operation:	35 W
Dimensions:	approx. 250 x 135 x 272 mm
Weight:	approx. 2 kg

Information requirements for electric local space heaters

Model identifier(s): PKH 3000 C2

Item	Symbol	Value	Unit
Heat output			
Nominal heat output	P_{nom}	3.0	kW
Minimum heat output (indicative)	P_{min}	1.7	kW
Maximum continuous heat output	$P_{max,c}$	3.0	kW
Auxiliary electricity consumption			
At nominal heat output	$e_{l,max}$	N/A	kW
At minimum heat output	$e_{l,min}$	N/A	kW
In standby mode	$e_{l,SB}$	N/A	kW
Item			Unit

Type of heat input, for electric storage local space heaters only (select one)

manual heat charge control, with integrated thermostat	[no]
manual heat charge control with room and/or outdoor temperature feedback	[no]
electronic heat charge control with room and/or outdoor temperature feedback	[no]
fan assisted heat output	[no]

Type of heat output/room temperature control (select one)

single stage heat output and no room temperature control	[no]
Two or more manual stages, no room temperature control	[no]
with mechanic thermostat room temperature control	[yes]
with electronic room temperature control	[no]
electronic room temperature control plus day timer	[no]
electronic room temperature control plus week timer	[no]
Other control options (multiple selections possible)	
room temperature control, with presence detection	[no]
room temperature control, with open window detection	[no]
with distance control option	[no]
with adaptive start control	[no]
with working time limitation	[no]
with black bulb sensor	[no]

ROWI Germany GmbH
 Werner-von-Siemens-Str. 27
 76694 Forst
 GERMANY

2. Safety Instructions



Read all safety information and instructions.



Failure to observe the safety information and instructions may result in serious injury or damage to property.

Please keep all the safety indications and instructions for future use!

2.1 General safety indications:

Safety of electrical appliances for home use

- This appliance can be used by children of 8 years and more as well as by persons with reduced physical, sensory or mental abilities or lacking experience and knowledge, if they are supervised or are instructed in the safe use of the appliance and understand the ensuing dangers. Children may not play with the appliance. The cleaning and maintenance of the appliance by the user may not be carried out by children not under supervision.
- No measures need to be taken by the user to set the product to 220 or 240 V. The product adjusts automatically to the correct frequency or voltage.
- If the supply cable for this appliance is damaged, it must be replaced by the manufacturer or his customer service or a similarly qualified person in order to avoid any dangers.

2.2 Specific safety indications: Special requirements for room heating appliances



WARNING! Do not cover!

To avoid the heater overheating, it must not be covered.

- The heater may not be placed directly beneath a wall mains socket.
- Do not use this heater in the direct vicinity of a bathtub, a shower or a swimming pool.
- Do not commission an appliance which has been dropped.
- Do not use if visible signs of damages can be seen on the heater.
- The heater must be placed on a firm, flat and level base.
- **WARNING!** The heater may not be used in small rooms where people live who are not able to leave the room independently unless constant monitoring is guaranteed.
- **WARNING!** Fire danger! To reduce the danger of fire, keep textiles, curtains and other combustible materials at least 1 m away from the air outlet.
- Children of less than 3 must be kept away unless they are constantly monitored.
- Children between 3 and 8 may only switch the appliance on and off if they are under supervision or have been instructed in the safe use of the appliance and have understood the resulting dangers, with the prerequisite that the appliance is placed or installed in its normal operating position. Children between 3 and 8 may not plug the plug into the mains socket, control the appliance, clean it and/or not carry out user maintenance.



Warning against hot surfaces!

ATTENTION: Some parts of the product may become extremely hot and cause burns. Special care is required if children and vulnerable persons are present.



The appliance is only suitable for indoor operation.



Danger to life due to electrical current!

Danger to life in case of contact with live cables or components!

3. Before the Start of Operation

3.1 Setting up the device

- Remove all packaging material and all transport securing devices from the fan heater.

For safe and error-free operation of the fan heater, the installation site must meet the following requirements:

- The ground must be firm, flat and level.
- A minimum distance of 30 cm must be kept to the side, 30 cm to the top, 30 to the rear and 1 m to the front.
- Do not place the fan heater in a hot, wet or very humid environment or near flammable material.
- The socket must be easily accessible so that the mains cable **7** can be easily removed in case of emergency.

Please note: When used for the first time, it may briefly cause a slight odour.



4. Commissioning

4.1 Switching Heat Settings and Fan on/off

- Make sure the heating level switch **2** is set to "0". Then connect the heater to a earthed and fused plug socket protected by a GFCI. Free rotation of the fan must be ensured.
- Now switch on the fan heater by turning the heating level switch **2** to the desired position. For this:

	Off Position	If the heating level switch 2 is in this position, the device is switched off.
	Fan position	If the heating level switch 2 is in this position, only the fan operates. Move the switch to this position when you want to use the device as a fan.
	Heat control setting 1	If the heating level switch 2 is in this position, the device produces a heat output of 1700 W.

	Heat control setting 2	If the heating level switch [2] is in this position, the device produces a heat output of 3000 W.
--	------------------------	--

	MIN position of the temperature control
	MAX position of the temperature control

4.2 Setting the Temperature

- Start the heater by using the heating level switch **[2]** to set the desired heat level.
- Turn the temperature control **[4]** clockwise until it stops. The control light **[3]** begins to illuminate.
- When the desired temperature is reached, turn the temperature control **[4]** counter-clockwise until you hear an audible click. An integrated thermostat will now automatically switch the heating function on and off.

 lowest temperature range

 low to medium temperature range

 medium to high temperature range

 highest temperature range

Please note: The fan heater temporarily remains very hot during the heating intervals. Please take care when operating the fan heater.

 The fan heater has angle adjustment. Turn the rotary knobs **[6]** at the side to adjust the tilt.

4.3 Switching off the device

- To avoid heat build-up in the fan heater, allow the fan to run for approximately 30 seconds afterwards.
- Turn the heating level switch **[2]** to position "0".
- Pull out the mains plug to disconnect the heater

from the mains supply, thus switching it off completely.

4.4 Overheating Protection

This fan heater is equipped with overheating protection. If the fan heater overheats, it will switch off automatically. The fan continues to run so that rapid cooling is achieved. The fan heater will switch on again automatically once it has cooled down properly.

 **PLEASE NOTE:** There is usually a reason for overheating! It can indicate a fire hazard!

- Check whether the fan heater is giving off sufficient heat: Is the fan heater covered or is it too close to a wall or other obstruction? Is the grid blocked in the front or at the back? Is the fan blocked?
- Rectify the problem if possible, or contact the service hotline (see the section "Service").
- Even if you were unable to identify the cause, if the overheating protection is triggered a second time, you must switch off the fan heater and contact the service hotline (see "Service" Section).

5. Troubleshooting

Fehler	Mögliche Ursache	Behebung
The fan heater will not switch on.	The mains plug is not plugged in.	Insert the mains plug in the socket.
	Socket delivering no voltage.	Check the house fuses.
The fan heater does not heat up.	Heating level switch [2] is not switched on.	Set the heating level switch [2] to the desired operating mode.
	Temperature control [4] is in the MIN position.	Set temperature control [4] to the MAX position.
	Faulty heating element.	Notify customer services.

6. Maintenance, Cleaning and Storage

- Always disconnect the mains plug when the fan heater is not in use, before cleaning or in the event of operating faults!
- Clean the fan heater only when switched off and cold.
- Make sure that no moisture enters the device during cleaning to avoid irreparable damage to the device.
- Clean the housing with a slightly damp cloth and a mild detergent.
- Use a vacuum cleaner to remove dust from the safety guard.
- Store the heater in a dry environment.

7. Disposal



The packaging is made of environmentally friendly materials that you can dispose of at your local recycling centres.

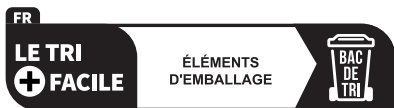

The Triman logo is valid in France only.



This product is subject to the European Directive 2012/19/EU. Do not dispose of the product in household waste, but via municipal collection points for material recycling! Further information on how to dispose of the discarded device can be obtained from your local authority or city council.



Points de collecte sur www.quefairedemesdechets.fr



Observe the labelling of the packaging materials when separating waste; these are marked with abbreviations (a) and numbers (b) with the following meaning: 1-7: Plastics/20-22: Paper and cardboard/80-98: Composites.

8. ROWI Germany GmbH Warranty

Dear Customer,

This appliance has a 3-year warranty valid from the date of purchase. If this product has any faults, you, the buyer, have certain statutory rights. Your statutory rights are not restricted in any way by the warranty described below.

Warranty conditions

The validity period of the warranty starts from the date of purchase. Please keep your original receipt in a safe place. This document will be required as proof of purchase.

If any material or production fault occurs within three years of the date of purchase of the product, we will either repair or replace the product for you or refund the purchase price at our discretion. This warranty service is dependent on you presenting the defective appliance and the proof of purchase (receipt) and a short written description of the fault and its time of occurrence.

If the defect is covered by the warranty, your product will either be repaired or replaced by us. The repair or replacement of a product does not signify the beginning of a new warranty period.

Warranty period and statutory claims for defects

The warranty period is not prolonged by repairs effected under the warranty. This also applies to replaced and repaired components. Any damage and defects present at the time of purchase must be reported immediately after unpacking. Repairs carried out after expiry of the warranty period shall be subject to a fee.

Scope of the warranty

This appliance has been manufactured in accordance with strict quality guidelines and inspected meticulously prior to delivery.

The warranty covers material faults or production faults. The warranty does not extend to product parts subject to normal wear and tear or fragile parts such as switches, batteries or those made of glass.

The warranty does not apply if the product has been damaged, improperly used or improperly maintained. The directions in the operating instructions for the product regarding proper use of the product are to be strictly followed. Uses and actions that are discouraged in the operating instructions or which are warned against must be avoided.

This product is intended solely for private use and not for commercial purposes. The warranty shall be deemed void in cases of misuse or improper handling, use of force and modifications/repairs which have not been carried out by one of our authorised Service centres.

Warranty claim procedure

To ensure quick processing of your case, please observe the following instructions:

- Please have the till receipt and the item number (IAN 425885_2301) available as proof of purchase.
- You will find the item number on the type plate on the product, on the front page of the instructions (bottom left), or as a sticker on the rear or bottom of the appliance.
- If functional or other defects occur, please contact the service department listed either by **telephone** or by **e-mail**.
- You can return a defective product to us free of charge to the service address that will be provided to you. Ensure that you enclose the proof of purchase (till receipt) and information about what the defect is and when it occurred.



At www.lidl-service.com you can download this manual as well as many other manuals, product videos and installation software. This QR code will take you directly to the Lidl service page (www.lidl-service.com) and allow you to open your operating instructions simply by entering the article number (IAN 425885_2301).

9. Service

If any problems occur during use of your ROWI Germany product, please proceed as follows:

Contact us

You can contact the service team of ROWI Germany at:

ROWI Germany GmbH

Werner-von-Siemens-Str. 27

76694 Forst

GERMANY

Lidl-services@rowi-group.com

Service-Hotline: +800 7694 7694

(free call from a German landline)

IAN 425885_2301

Most problems can be resolved with the skilled technical support of our Service Team.

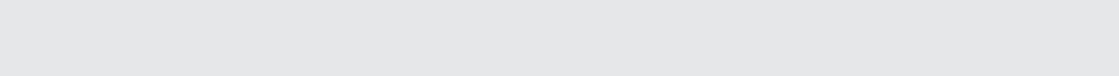

1. Einleitung	16
1.1 Bestimmungsgemäße Verwendung	16
1.2 Lieferumfang	16
1.3 Ausstattung	16
1.4 Technische Daten	16
2. Sicherheitshinweise	18
2.1 Allgemeine Sicherheitshinweise: Sicherheit elektrischer Geräte für den Hausgebrauch	18
2.2 Spezifische Sicherheitshinweise: Besondere Anforderungen für Raumheizgeräte	19
3. Vor der Inbetriebnahme	20
3.1 Gerät aufstellen	20
4. Inbetriebnahme	20
4.1 Heizstufen und Ventilator ein-/ausschalten	20
4.2 Temperatur einstellen	21
4.3 Gerät ausschalten	21
4.4 Überhitzungsschutz	21
5. Fehlerbehebung	22
6. Wartung, Reinigung und Lagerung	22
7. Entsorgung	22
8. Garantie der ROWI Germany GmbH	23
9. Service	24

KERAMIK-HEIZGEBLÄSE PKH 3000 C2

1. Einleitung

Herzlichen Glückwunsch zum Kauf Ihres neuen Gerätes. Sie haben sich damit für ein hochwertiges Produkt entschieden. Die Bedienungsanleitung ist Teil dieses Produkts. Sie enthält wichtige Hinweise für Sicherheit, Gebrauch und Entsorgung. Machen Sie sich vor der Benutzung des Produkts mit allen Bedien- und Sicherheitshinweisen vertraut. Benutzen Sie das Produkt nur wie beschrieben und für die angegebenen Einsatzbereiche. Händigen Sie alle Unterlagen bei Weitergabe des Produkts an Dritte mit aus.

1.1 Bestimmungsgemäße Verwendung

Dieses Gerät ist zum Beheizen und Lüften von geschlossenen Räumen bestimmt. Das Gerät ist nicht zur Verwendung in Räumen vorgesehen, in denen besondere Bedingungen vorherrschen, wie z. B. korrosive oder explosionsfähige Atmosphäre (Staub, Dampf oder Gas). Verwenden Sie das Gerät nicht im Freien. Jede andere Verwendung oder Veränderung des Gerätes gilt als nicht bestimmungsgemäß und birgt erhebliche Unfallgefahren. Für aus bestimmungswidriger Verwendung entstandene Schäden übernehmen wir keine Haftung. Das Gerät ist nur für den privaten Einsatz bestimmt.

1.2 Lieferumfang

1 Keramik-Heizgebläse PKH 3000 C2
1 Bedienungsanleitung

1.3 Ausstattung

- 1 Tragegriff
- 2 Heizstufenschalter
- 3 Kontrollleuchte
- 4 Temperaturregler
- 5 Luftauslass
- 6 Drehknöpfe
- 7 Netzanschlussleitung

1.4 Technische Daten

Spannungsversorgung: 220-240 V~, 50 Hz
Bemessungsaufnahme: 3000 W
Schutzklasse: I
Heizstufe 1: 1700 W
Heizstufe 2: 3000 W
Ventilatorbetrieb: 35 W
Abmessungen: ca. 250 x 135 x 272 mm
Gewicht: ca. 2 kg

Erforderliche Angaben zu elektrischen Einzelraumheizgeräten

Modellkennung: PKH 3000 C2

Angabe	Symbol	Wert	Einheit
--------	--------	------	---------

Wärmeleistung

Nennwärmeleistung	P_{nom}	3,0	kW
-------------------	------------------	-----	----

Mindestwärmeleistung (Richtwert)	P_{min}	1,7	kW
----------------------------------	------------------	-----	----

Maximale kontinuierliche Wärmeleistung	$P_{\text{max,c}}$	3,0	kW
--	--------------------	-----	----

Hilfsstromverbrauch

Bei Nennwärmeleistung	el_{max}	N/A	kW
-----------------------	-------------------	-----	----

Bei Mindestwärmeleistung	el_{min}	N/A	kW
--------------------------	-------------------	-----	----

Im Bereitschaftszustand	el_{SB}	N/A	kW
-------------------------	------------------	-----	----

Angabe	Einheit
--------	---------

Nur bei elektrischen Speicher-Einzelraumheizgeräten: Art der Regelung der Wärmezufuhr (bitte eine Möglichkeit auswählen)

manuelle Regelung der Wärmezufuhr mit integriertem Thermostat	[nein]
---	--------

manuelle Regelung der Wärmezufuhr mit Rückmeldung der Raum- und/oder Außentemperatur	[nein]
--	--------

elektronische Regelung der Wärmezufuhr mit Rückmeldung der Raum- und/oder Außentemperatur	[nein]
---	--------

Wärmeabgabe mit Gebläseunterstützung	[nein]
--------------------------------------	--------

Art der Wärmeleistung/Raumtemperaturkontrolle (bitte eine Möglichkeit auswählen)

einstufige Wärmeleistung, keine Raumtemperaturkontrolle	[nein]
---	--------

zwei oder mehr manuell einstellbare Stufen, keine Raumtemperaturkontrolle	[nein]
---	--------

Raumtemperaturkontrolle mit mechanischem Thermostat	[ja]
---	------

mit elektronischer Raumtemperaturkontrolle	[nein]
--	--------

elektronische Raumtemperaturkontrolle und Tageszeitregelung	[nein]
---	--------

elektronische Raumtemperaturkontrolle und Wochentagsregelung	[nein]
--	--------

Sonstige Regelungsoptionen (Mehrfachnennungen möglich)

Raumtemperaturkontrolle mit Präsenzerkennung	[nein]
--	--------

Raumtemperaturkontrolle mit Erkennung offener Fenster	[nein]
---	--------

mit Fernbedienungsoption	[nein]
--------------------------	--------

mit adaptiver Regelung des Heizbeginns	[nein]
--	--------

mit Betriebszeitbegrenzung	[nein]
----------------------------	--------

mit Schwarzkugelsensor	[nein]
------------------------	--------

ROWI Germany GmbH
 Werner-von-Siemens-Str. 27
 76694 Forst
 DEUTSCHLAND

2. Sicherheitshinweise



Lesen Sie alle Sicherheitshinweise und Anweisungen.



Versäumnisse bei der Einhaltung der Sicherheitshinweise und Anweisungen können schwere Verletzungen und/oder Sachschäden verursachen.

Bewahren Sie alle Sicherheitshinweise und Anweisungen für die Zukunft auf!

2.1 Allgemeine Sicherheitshinweise: Sicherheit elektrischer Geräte für den Hausgebrauch

- Dieses Gerät kann von Kindern ab 8 Jahren und darüber sowie von Personen mit verringerten physischen, sensorischen oder mentalen Fähigkeiten oder Mangel an Erfahrung und Wissen benutzt werden, wenn sie beaufsichtigt oder bezüglich des sicheren Gebrauchs des Gerätes unterwiesen wurden und die daraus resultierenden Gefahren verstehen. Kinder dürfen nicht mit dem Gerät spielen. Die Reinigung und die Wartung durch den Benutzer dürfen nicht von Kindern ohne Beaufsichtigung durchgeführt werden.
- Es sind keine Maßnahmen seitens der Anwender erforderlich, um das Produkt auf 220 oder 240 V einzustellen. Das Produkt stellt sich automatisch auf die richtige Frequenz bzw. Spannung ein.
- Wenn die Netzanschlussleitung dieses Gerätes beschädigt ist, muss sie durch den Hersteller oder seinen Kundendienst oder eine ähnlich qualifizierte Person ersetzt werden, um Gefährdungen zu vermeiden.

2.2 Spezifische Sicherheitshinweise: Besondere Anforderungen für Raumheizgeräte



WARNUNG! Nicht abdecken!

Um eine Überhitzung des Heizgerätes zu vermeiden, darf das Heizgerät nicht abgedeckt werden.

- Das Heizgerät darf nicht unmittelbar unterhalb einer Wandsteckdose aufgestellt werden.
- Dieses Heizgerät nicht in unmittelbarer Nähe einer Badewanne, einer Dusche oder eines Schwimmbeckens benutzen.
- Nehmen Sie ein heruntergefallenes Gerät nicht in Betrieb.
- Verwenden Sie das Produkt nicht, wenn Sie sichtbare Beschädigungen feststellen.
- Das Heizgerät muss auf einem festen, flachen und waagerechten Boden aufgestellt werden.
- **WARNUNG!** Das Heizgerät darf nicht in kleinen Räumen benutzt werden, die von Personen bewohnt werden, die nicht selbstständig den Raum verlassen können, es sei denn, eine ständige Überwachung ist gewährleistet.
- **WARNUNG!** Brandgefahr! Um die Brandgefahr zu verringern, halten Sie Textilien, Vorhänge und andere brennbare Materialien mindestens 1 m vom Luftauslass entfernt.
- Kinder jünger als 3 Jahre sind fernzuhalten, es sei denn, sie werden ständig überwacht.
- Kinder ab 3 Jahren und jünger als 8 Jahre dürfen das Gerät nur ein- und ausschalten, wenn sie beaufsichtigt werden oder bezüglich des sicheren Gebrauchs des Gerätes unterwiesen wurden und die daraus resultierenden Gefahren verstanden haben, vorausgesetzt, dass das Gerät in seiner normalen Gebrauchslage platziert oder installiert ist. Kinder ab 3 Jahren und jünger als 8 Jahre dürfen nicht den Stecker in die Steckdose stecken, das Gerät nicht regulieren, das Gerät nicht reinigen und/oder nicht die Wartung durch den Benutzer durchführen.



Warnung vor heißen Oberflächen!

VORSICHT: Einige Teile des Produktes können sehr heiß werden und Verbrennungen verursachen. Besondere Vorsicht ist geboten, wenn Kinder und schutzbedürftige Personen anwesend sind.



Das Gerät ist nur für den Betrieb im Innenbereich geeignet.



Lebensgefahr durch elektrischen Strom!

Beim Kontakt mit unter Spannung stehenden Leitungen oder Bauteilen besteht Lebensgefahr!

3. Vor der Inbetriebnahme

3.1 Gerät aufstellen

- Entfernen Sie sämtliches Verpackungsmaterial und alle Transportsicherungen vom Gerät.

Für einen sicheren und fehlerfreien Betrieb des Gerätes muss der Aufstellort folgende Voraussetzungen erfüllen:









- Der Boden muss fest, flach und waagrecht sein.
- Es sind vom Gehäuse Mindestabstände von 30 cm seitlich, 30 cm nach oben, 30 cm nach hinten und 1 m nach vorne einzuhalten.
- Stellen Sie das Gerät nicht in einer heißen, nassen oder sehr feuchten Umgebung oder in der Nähe von brennbarem Material auf.
- Die Steckdose muss leicht zugänglich sein, so dass die Netzanschlussleitung **7** notfalls leicht abgezogen werden kann.

Hinweis: Beim Erstgebrauch kann es kurzzeitig zu leichter Geruchsbildung kommen.





4. Inbetriebnahme

4.1 Heizstufen und Ventilator ein-/ausschalten

- Vergewissern Sie sich, dass der Heizstufenschalter **2** auf "0" steht. Schließen Sie dann das Gerät an eine geerdete, durch einen FI-Schutzschalter abgesicherte Steckdose an. Die freie Rotation des Ventilators ist sicherzustellen.
- Schalten Sie nun das Gerät ein, indem Sie den Heizstufenschalter **2** auf die gewünschte Position bringen. Dabei gilt:

	Aus-Position	Befindet sich der Heizstufenschalter  in dieser Position, ist das Gerät ausgeschaltet.
	Ventilator-Position	Befindet sich der Heizstufenschalter  in dieser Position, wird lediglich das Lüfterrad betrieben. Bringen Sie den Schalter in diese Position, wenn Sie das Gerät als Ventilator verwenden möchten.
	Heizstufe 1	Befindet sich der Heizstufenschalter  in dieser Position, bringt das Gerät eine Heizleistung von 1700 W.
	Heizstufe 2	Befindet sich der Heizstufenschalter  in dieser Position, bringt das Gerät eine Heizleistung von 3000 W.
	MIN-Position Temperaturregler	
	MAX-Position Temperaturregler	

4.2 Temperatur einstellen

- Starten Sie das Gerät, indem Sie mit Hilfe des Heizstufenschalters  die gewünschte Heizleistung einstellen.
- Drehen Sie den Temperaturregler  im Uhrzeigersinn bis zum Anschlag. Die Kontrollleuchte  beginnt zu leuchten.
- Wurde die gewünschte Temperatur erreicht, drehen Sie den Temperaturregler  so weit gegen den Uhrzeigersinn zurück, bis Sie ein deutliches Klicken hören. Ein integrierter Thermostatregler schaltet die Heizfunktion nun automatisch ein/aus.



 niedrigster Temperaturbereich

 niedriger bis mittlerer Temperaturbereich

 mittlerer bis hoher Temperaturbereich

 höchster Temperaturbereich

Hinweis: Das Heizgebläse bleibt während der Heizpausen zeitweise sehr heiß. Bitte achten Sie darauf, wenn Sie das Heizgebläse bedienen.

 Das Heizgebläse verfügt über eine Winkeleinrichtung. Drehen Sie zum Verstellen der Neigung an den seitlich angebrachten Drehknöpfen .

4.3 Gerät ausschalten

- Um einen Hitzestau im Heizgebläse zu vermeiden, lassen Sie den Ventilator noch ca. 30 Sekunden nachlaufen.
- Drehen Sie den Heizstufenschalter  auf Position "0".
- Ziehen Sie den Netzstecker, um das Heizgebläse vom Stromnetz zu trennen und somit vollständig auszuschalten.

4.4 Überhitzungsschutz

Dieses Heizgebläse ist mit einem Überhitzungsschutz ausgestattet. Wenn das Heizgebläse zu heiß wird, schaltet sich das Heizelement automatisch aus. Der Ventilator läuft jedoch weiter, damit eine schnelle Abkühlung erreicht wird. Das Heizgebläse schaltet sich automatisch wieder ein, sobald es entsprechend abgekühlt ist.

 **ACHTUNG! Überhitzung hat in der Regel einen Grund! Sie kann Brandgefahr bedeuten!**

- Kontrollieren Sie, ob das Gerät seine Wärme ausreichend abgeben kann: Ist das Gerät abgedeckt oder steht es zu dicht an einer Wand oder einem anderen Hindernis? Sind die Gitter an der Vorder- oder Rückseite frei? Wird der Ventilator blockiert?

- Beseitigen Sie, wenn möglich, das Problem oder wenden Sie sich an die Service-Hotline (siehe Kapitel „Service“).
- Auch wenn Sie keine Ursache finden können, aber der Überhitzungsschutz ein weiteres Mal auslöst, müssen Sie das Gerät ausschalten und sich an die Service-Hotline (siehe Kapitel „Service“) wenden.

5. Fehlerbehebung

Fehler	Mögliche Ursache	Behebung
Das Heizgebläse lässt sich nicht einschalten.	Der Netzstecker ist nicht eingesteckt.	Stecken Sie den Netzstecker in die Steckdose.
	Steckdose liefert keine Spannung.	Überprüfen Sie die Haus-sicherungen.
Das Heizgebläse heizt nicht.	Heizstufenschalter 2 ist nicht eingeschaltet.	Heizstufenschalter 2 auf die gewünschte Betriebsart stellen.
	Temperaturregler 4 steht auf MIN-Position.	Temperaturregler 4 auf MAX-Position stellen.
	Heizelement defekt.	Kundendienst benachrichtigen.

6. Wartung, Reinigung und Lagerung

- Ziehen Sie immer den Netzstecker, wenn das Gerät nicht in Gebrauch ist und vor jeder Reinigung oder bei Betriebsstörungen!
- Reinigen Sie das Gerät ausschließlich im ausgeschalteten und kalten Zustand.
- Stellen Sie sicher, dass bei der Reinigung keine Feuchtigkeit in das Gerät eindringt, um eine irreparable Beschädigung des Gerätes zu vermeiden.
- Reinigen Sie das Gehäuse ausschließlich mit einem leicht feuchten Tuch und einem milden Spülmittel.
- Entfernen Sie Staubablagerungen am Schutzgitter mit einem Staubsauger.
- Bewahren Sie das Gerät in einer trockenen Umgebung auf.

7. Entsorgung



Die Verpackung besteht aus umweltfreundlichen Materialien, die Sie über die örtlichen Recyclingstellen entsorgen können.



Das Triman-Logo gilt nur für Frankreich.



Die durchgestrichene Mülltonne weist darauf hin, dass das Gerät am Ende seiner Lebensdauer getrennt vom unsortierten Siedlungsabfall zu erfassen ist.

Dieses Produkt unterliegt der europäischen Richtlinie 2012/19/EU. Entsorgen Sie das Produkt nicht im Hausmüll, sondern über kommunale Sammelstellen zur stofflichen Verwertung! Sie sind **verpflichtet**, Altgeräte

einer vom unsortierten Siedlungsabfall getrennten Erfassung zuzuführen.

Möglichkeiten zur **kostenlosen** Entsorgung bzw. Rückgabe des ausgedienten Gerätes erfahren Sie bei Ihrer Gemeinde- oder Stadtverwaltung, im Internet sowie im Laden selbst, wo Sie dieses Gerät erworben haben. Unabhängig vom Kauf eines Neugerätes, ist LIDL zur **unentgeltlichen** Rücknahme von bis zu drei Altgeräten verpflichtet, die in keiner Abmessung größer als 25 cm sind.

Achten Sie darauf, dass Sie für die Löschung sämtlicher personenbezogener Daten von Ihrem Altgerät selbst verantwortlich sind.



Points de collecte sur www.quefairedemesdechets.fr



Beachten Sie die Kennzeichnung der Verpackungsmaterialien bei der Abfalltrennung, diese sind gekennzeichnet mit Abkürzungen (a) und Nummern (b) mit folgender Bedeutung: 1–7: Kunststoffe/20–22: Papier und Pappe/80–98: Verbundstoffe.

8. Garantie der ROWI Germany GmbH

Sehr geehrte Kundin, sehr geehrter Kunde, Sie erhalten auf dieses Gerät 3 Jahre Garantie ab Kaufdatum. Im Falle von Mängeln dieses Produkts stehen Ihnen gegen den Verkäufer des Produkts gesetzliche Rechte zu. Diese gesetzlichen Rechte werden durch unsere im Folgenden dargestellte Garantie nicht eingeschränkt.

Garantiebedingungen

Die Garantiefrist beginnt mit dem Kaufdatum. Bitte bewahren Sie den Original-Kassenbon gut auf. Dieser wird als Nachweis für den Kauf benötigt.

Tritt innerhalb von drei Jahren ab dem Kaufdatum dieses Produkts ein Material- oder Fabrikationsfehler auf, wird das Produkt von uns – nach unserer Wahl – für Sie kostenlos repariert, ersetzt oder der Kaufpreis erstattet. Diese Garantieleistung setzt voraus, dass innerhalb der Drei-Jahres-Frist das defekte Gerät und der Kaufbeleg (Kassenbon) vorgelegt und schriftlich kurz beschrieben wird, worin der Mangel besteht und wann er aufgetreten ist.

Wenn der Defekt von unserer Garantie gedeckt ist, erhalten Sie das reparierte oder ein neues Produkt zurück. Mit Reparatur oder Austausch des Produkts beginnt kein neuer Garantiezeitraum.

Garantiezeit und gesetzliche Mängelansprüche

Die Garantiezeit wird durch die Gewährleistung nicht verlängert. Dies gilt auch für ersetzte und reparierte Teile. Eventuell schon beim Kauf vorhandene Schäden und Mängel müssen sofort nach dem Auspacken gemeldet werden. Nach Ablauf der Garantiezeit anfallende Reparaturen sind kostenpflichtig.

Garantieumfang

Das Gerät wurde nach strengen Qualitätsrichtlinien sorgfältig produziert und vor Anlieferung gewissenhaft geprüft.

Die Garantieleistung gilt für Material- oder Fabrikationsfehler. Diese Garantie erstreckt sich nicht auf Produktteile, die normaler Abnutzung ausgesetzt

sind und daher als Verschleißteile angesehen werden können oder für Beschädigungen an zerbrechlichen Teilen, z. B. Schalter, Akkus oder die aus Glas gefertigt sind.

Diese Garantie verfällt, wenn das Produkt beschädigt, nicht sachgemäß benutzt oder gewartet wurde. Für eine sachgemäße Benutzung des Produkts sind alle in der Bedienungsanleitung aufgeführten Anweisungen genau einzuhalten. Verwendungszwecke und Handlungen, von denen in der Bedienungsanleitung abgeraten oder vor denen gewarnt wird, sind unbedingt zu vermeiden.

Das Produkt ist lediglich für den privaten und nicht für den gewerblichen Gebrauch bestimmt. Bei missbräuchlicher und unsachgemäßer Behandlung, Gewaltanwendung und bei Eingriffen, die nicht von unserer autorisierten Service-Niederlassung vorgenommen wurden, erlischt die Garantie.

Abwicklung im Garantiefall

Um eine schnelle Bearbeitung Ihres Anliegen zu gewährleisten, folgen Sie bitte den folgenden Hinweisen:

- Bitte halten Sie für alle Anfragen den Kassenbon und die Artikelnummer (IAN 425885_2301) als Nachweis für den Kauf bereit.
- Die Artikelnummer entnehmen Sie bitte dem Typenschild am Produkt, dem Titelblatt Ihrer Anleitung (unten links) oder dem Aufkleber auf der Rück- oder Unterseite des Produktes.
- Sollten Funktionsfehler oder sonstige Mängel auftreten, kontaktieren Sie zunächst die nachfolgend benannte Serviceabteilung **telefonisch** oder per **E-Mail**.
- Ein als defekt erfasstes Produkt können Sie dann unter Beifügung des Kaufbelegs (Kassenbon) und der Angabe, worin der Mangel besteht und wann er aufgetreten ist, für Sie portofrei an die Ihnen mitgeteilte Service-Anschrift übersenden.



Auf www.lidl-service.com können Sie diese und viele weitere Handbücher, Produktvideos und Installationssoftware herunterladen. Mit diesem QR-Code gelangen Sie direkt auf die Lidl-Service-Seite (www.lidl-service.com) und können mittels der Eingabe der Artikelnummer (IAN 425885_2301) Ihre Bedienungsanleitung öffnen.

9. Service

Sollten beim Betrieb Ihres ROWI Germany-Produktes Probleme auftreten, gehen Sie bitte wie folgt vor:

Kontaktaufnahme

Das ROWI Germany Service-Team erreichen Sie unter:

ROWI Germany GmbH
Werner-von-Siemens-Str. 27
76694 Forst
DEUTSCHLAND
Lidl-services@rowi-group.com
Service-Hotline: +800 7694 7694
(kostenlos aus dem Festnetz)

IAN 425885_2301

Die meisten Probleme können bereits im Rahmen der kompetenten, technischen Beratung unseres Service-Teams behoben werden.

1. Introduction	26
1.1 Utilisation appropriée	26
1.2 Contenu de la livraison	26
1.3 Équipement	26
1.4 Données techniques	26
2. Consignes de sécurité	28
2.1 Consignes de sécurité générales : Sécurité des appareils électriques pour l'usage domestique ..	28
2.2 Consignes de sécurité spécifiques :	
Exigences particulières pour les appareils de chauffage des locaux	29
3. Avant la mise en service	30
3.1 Mettre le chauffage en place	30
4. Mise en service	30
4.1 Activer/désactiver le niveau de chauffage et le ventilateur	30
4.2 Régler la température	31
4.3 Désactiver le chauffage soufflant	31
4.4 Protection anti-surchauffe	31
5. Résolution de problèmes	32
6. Maintenance, nettoyage et stockage	32
7. Mise au rebut	32
8. Garantie de ROWI Germany GmbH pour la France	33
9. Garantie de ROWI Germany GmbH pour la Belgique	33
10. Service	35

CHAUFFAGE SOUFLANT EN CÉRAMIQUE PKH 3000 C2

1. Introduction

Nous vous félicitons pour l'achat de votre nouveau appareil. Vous avez ainsi fait le choix d'un produit de qualité. Le mode d'emploi fait partie intégrante de ce produit. Il contient des indications importantes concernant la sécurité, l'utilisation et la mise au rebut du produit. Familiarisez-vous avec toutes les recommandations d'utilisation et de sécurité avant d'utiliser le produit. Utilisez le produit uniquement selon la description faite et pour les applications indiquées. Si vous transmettez le produit à un tiers, joignez-y tous les documents le concernant.

1.1 Utilisation appropriée

Ce appareil est destiné au chauffage, séchage et à l'aération de pièces fermées. Ce appareil n'est conçu que pour chauffer des pièces fermées. Le appareil n'est pas prévu pour être utilisé dans des pièces dans lesquelles règnent certaines conditions comme une atmosphère corrosive ou explosive (poussière, vapeur ou gaz). N'utilisez pas le appareil à l'extérieur. Toute autre utilisation ou modification du appareil sera considérée comme inappropriée et entraînera des risques d'accident. Nous déclinons toute responsabilité pour des dommages résultant d'une utilisation inappropriée. Le appareil n'est conçu que pour un usage privé.

1.2 Contenu de la livraison

- 1 Chauffage soufflant en céramique PKH 3000 C2
- 1 Mode d'emploi

1.3 Équipement

- 1 Support avec poignée de transport
- 2 Commutateur de niveau de chauffage
- 3 Voyant lumineux
- 4 Régulateur de température
- 5 Sortie d'air
- 6 Boutons rotatifs
- 7 Ligne d'alimentation électrique

1.4 Données techniques

Tension d'entrée :	220-240 V~, 50 Hz
Puissance absorbée :	3000 W
Degré de protection :	I
Niveau de chauffage 1 :	1700 W
Niveau de chauffage 2 :	3000 W
Fonctionnement du ventilateur :	35 W
Dimensions :	ca. 250 x 135 x 272
Poids :	ca. 2 kg

Exigences d'informations applicables aux dispositifs de chauffage décentralisés électriques

Référence(s) du modèle : PKH 3000 C2

Caractéristique	Symbole	Valeur	Unité
-----------------	---------	--------	-------

Puissance thermique

Puissance thermique nominale	P_{nom}	3,0	kW
------------------------------	-----------	-----	----

Puissance thermique minimale (indicative)	P_{min}	1,7	kW
---	-----------	-----	----

Puissance thermique maximale continue	$P_{max,c}$	3,0	kW
---------------------------------------	-------------	-----	----

Consommation d'électricité auxiliaire

À la puissance thermique nominale	$e_{l_{max}}$	N/A	kW
-----------------------------------	---------------	-----	----

À la puissance thermique minimale	$e_{l_{min}}$	N/A	kW
-----------------------------------	---------------	-----	----

En mode veille	$e_{l_{SB}}$	N/A	kW
----------------	--------------	-----	----

Caractéristique	Unité
-----------------	-------

Type d'apport de chaleur, pour les dispositifs de chauffage décentralisés électriques à accumulation uniquement (sélectionner un seul type)

contrôle thermique manuel de la charge avec thermostat intégré	[non]
--	-------

contrôle thermique manuel de la charge avec réception d'informations sur la température de la pièce et/ou extérieure	[non]
--	-------

contrôle thermique électronique de la charge avec réception d'informations sur la température de la pièce et/ou extérieure	[non]
--	-------

puissance thermique réglable par ventilateur	[non]
--	-------

Type de contrôle de la puissance thermique/ de la température de la pièce (sélectionner un seul type)

contrôle de la puissance thermique à un palier, pas de contrôle de la température de la pièce	[non]
---	-------

contrôle à deux ou plusieurs paliers manuels, pas de contrôle de la température de la pièce	[non]
---	-------

contrôle de la température de la pièce avec thermostat mécanique	[oui]
--	-------

contrôle électronique de la température de la pièce	[non]
---	-------

contrôle électronique de la température de la pièce et programmeur journalier	[non]
---	-------

contrôle électronique de la température de la pièce et programmeur hebdomadaire	[non]
---	-------

Autres options de contrôle (sélectionner une ou plusieurs options)

contrôle de la température de la pièce, avec détecteur de présence	[non]
--	-------

contrôle de la température de la pièce, avec détecteur de fenêtre ouverte	[non]
---	-------

option contrôle à distance	[non]
----------------------------	-------

contrôle adaptatif de l'activation	[non]
------------------------------------	-------

limitation de la durée d'activation	[non]
-------------------------------------	-------

capteur à globe noir	[non]
----------------------	-------

ROWI Germany GmbH
Werner-von-Siemens-Str. 27
76694 Forst
ALLEMANGE

2. Consignes de sécurité



Lisez toutes les consignes de sécurité et instructions.



Le non-respect des consignes de sécurité et des instructions peut entraîner de graves blessures et/ou dommages matériels.

Conservez toutes les consignes de sécurité et les instructions pour l'avenir !

2.1 Consignes de sécurité générales :

Sécurité des appareils électriques pour l'usage domestique

- Cet appareil peut être utilisé par les enfants à partir de 8 ans ainsi que par les personnes avec des facultés physiques, sensorielles ou mentales réduites ou avec un manque d'expériences et de connaissances s'ils sont surveillés ou s'ils ont été instruits de l'utilisation sûre de l'appareil et s'ils comprennent les dangers en résultant. Il est interdit aux enfants de jouer avec l'appareil. Il est interdit aux enfants de nettoyer et d'entretenir l'appareil sans surveillance.
- L'utilisateur n'a pas à intervenir pour régler le produit sur 220 ou 240 V. Le produit se règle automatiquement sur la fréquence ou la tension justes.
- Si le cordon d'alimentation de cet appareil est endommagé, il doit être remplacé par le fabricant ou son service à la clientèle ou toute autre personne qualifiée afin d'éviter tout danger.

2.2 Consignes de sécurité spécifiques : Exigences particulières pour les appareils de chauffage des locaux



AVERTISSEMENT ! Ne pas recouvrir !

Ne recouvrez pas l'appareil afin d'éviter la surchauffe de l'appareil de chauffage.

- N'installez pas l'appareil de chauffage juste au-dessous d'une prise murale.
- N'utilisez pas cet appareil de chauffage à proximité immédiate d'une baignoire, d'une douche ou d'une piscine.
- Ne mettez pas en service un appareil ayant subi une chute.
- Ne pas utiliser en cas de signes visibles d'endommagement sur l'appareil de chauffage.
- L'appareil de chauffage doit être installé sur un sol solide, plat et horizontal.
- **AVERTISSEMENT !** L'appareil de chauffage ne doit pas être utilisé dans de petits locaux habités par des personnes incapables de quitter le lieu toutes seules, à moins qu'une surveillance permanente soit garantie.
- **AVERTISSEMENT !** Risque d'incendie ! Pour réduire le risque d'incendie, écartez les produits textiles, les rideaux et d'autres matériaux combustibles à au moins 1 m de la sortie d'air.
- Les enfants de moins de 3 ans doivent être tenus à l'écart, à moins qu'ils soient surveillés en permanence.
- Les enfants âgés entre 3 et 8 ans peuvent allumer et éteindre l'appareil uniquement s'ils sont surveillés ou s'ils ont été instruits de l'utilisation sûre de l'appareil et ont compris les risques qui en découlent, à condition que l'appareil soit posé ou installé dans sa position d'utilisation normale. Il est interdit aux enfants âgés entre 3 et 8 ans d'insérer la fiche dans la prise, de régler l'appareil, de le nettoyer et / ou l'entretenir.



Avertissement contre les surfaces chaudes !

PRUDENCE : Certaines pièces du produit peuvent devenir très chaudes et causer des brûlures. Une prudence particulière est de mise en présence des enfants et des personnes vulnérables.



L'appareil convient uniquement pour l'usage à l'intérieur.



Danger de mort par électrocution !

Il existe le danger de mort en cas de contact avec des conduites ou composants sous tension !

3. Avant la mise en service

3.1 Mettre le chauffage en place

- Retirez tout le matériel d'emballage et tous les verrous de transport du chauffage.

Pour un fonctionnement sûr et sans erreur, le site d'installation doit remplir les conditions suivantes :

- Le sol doit être ferme et plat.
- Le boîtier doit être positionnée à une distance minimale de 30 cm du côté, 30 cm du haut, 30 cm de l'arrière et 1 m de l'avant.
- Ne placez pas le chauffage dans un environnement chaud, humide ou très humide, ni à proximité de matériaux inflammables.
- La prise doit être facilement accessible, de sorte que le cordon d'alimentation [7] puisse être facilement retiré si nécessaire.





Remarque : Lors de la première utilisation, il peut brièvement se produire une légère odeur.

4. Mise en service

4.1 Activer/désactiver le niveau de chauffage et le ventilateur

- Assurez-vous que le commutateur de niveau de chauffage [2] est sur « 0 ». Raccordez ensuite le chauffage soufflant à une prise de terre sécurisée par un disjoncteur FI. La rotation libre du ventilateur doit être assurée.
- Assurez-vous que le commutateur de niveau de chauffage. Mettez à présent le chauffage soufflant en marche en plaçant le commutateur de niveau de chauffage [2] sur la position désirée. Dans ce cadre :

0	Position arrêt	Si le commutateur de niveau de chauffage [2] se trouve dans cette position, le chauffage soufflant est éteint.
	Position du ventilateur	Si le commutateur de niveau de chauffage [2] se trouve dans cette position, seule l'hélice du ventilateur fonctionne. Placez le commutateur dans cette position si vous désirez utiliser le chauffage soufflant comme ventilateur.

	Niveau de chauffage 1	Si le commutateur de niveau de chauffage [2] se trouve dans cette position, le chauffage soufflant fournit une puissance de 1700 W.
 	Niveau de chauffage 2	Si le commutateur de niveau de chauffage [2] se trouve dans cette position, le chauffage soufflant fournit une puissance de 3000 W.
	Position MIN du régulateur de température	
	Position MAX du régulateur de température	

4.2 Régler la température

- Démarrez le chauffage soufflant en réglant la puissance de chauffage désirée à l'aide du commutateur de niveau de chauffage [2].
- Tournez le régulateur de température [4] dans le sens des aiguilles d'une montre jusqu'en butée. Le voyant lumineux [3] commence à briller.
- Lorsque la température souhaitée est atteinte, tournez le bouton de réglage de la température [4] dans le sens inverse des aiguilles d'une montre jusqu'à ce que vous entendiez un clic net. Une commande thermostatique intégrée active/désactive alors automatiquement la fonction de chauffage.

 la plage de température la plus basse

 plage de température basse à moyenne

 plage de température moyenne à élevée

 la plage de température la plus élevée

Remarque : Le chauffage reste temporairement très chaud pendant les pauses de chauffage. Faites attention lorsque vous utilisez le chauffage.

 Le chauffage soufflant est équipé d'un ajustement angulaire. Tournez les boutons rotatifs [6] situés latéralement pour ajuster l'angle.

4.3 Désactiver le chauffage soufflant

- Pour empêcher une accumulation thermique dans le chauffage soufflant, laissez le ventilateur tourner encore pendant environ 30 secondes.
- Mettez le commutateur de niveau de chauffage [2] sur la position « 0 ».
- Retirez la prise mâle de la prise murale pour séparer le chauffage soufflant du réseau électrique et l'arrêter ainsi complètement.

4.4 Protection anti-surchauffe

Ce chauffage soufflant est équipé d'une protection anti-surchauffe. Lorsque le chauffage soufflant devient trop chaud, l'élément chauffant s'éteint automatiquement. Le ventilateur continue cependant de fonctionner pour qu'un refroidissement rapide survienne. Le chauffage soufflant se remet automatiquement en marche dès qu'il est suffisamment refroidi.

 **ATTENTION ! La surchauffe a généralement une cause ! Elle peut être synonyme de risque d'incendie !**

- Vérifiez que le chauffage soufflant libère suffisamment de chaleur : Le chauffage soufflant est-il couvert ou est-il placé trop près d'un mur ou d'un autre obstacle ? Les grilles frontales et postérieures sont-elles dégagées ? Le ventilateur est-il bloqué ?
- Éliminez si possible le problème ou appelez la hotline du service après-vente (voir chapitre « Service »).
- Si vous ne trouvez pas de causes et que la protection anti-surchauffe se déclenche à nouveau, vous devez éteindre le chauffage soufflant et contacter la hotline du service (voir chapitre « Service »).

5. Résolution de problèmes

Erreur	Possible cause	Élimination
Le chauffage soufflant ne peut pas être mis en marche.	La prise n'est pas raccordée.	Branchez la prise mâle dans la prise murale.
	La prise ne délivre pas de tension.	Vérifiez les fusibles de la maison.
Le chauffage soufflant ne chauffe pas.	Le commutateur de niveau de chauffage [2] n'est pas activé.	Réglez le commutateur de niveau de chauffage [2] sur le mode opérateur désiré.
	Le régulateur de température [4] est sur la position MIN.	Réglez le régulateur de température [4] sur la position MAX.
	Élément chauffant défectueux.	Service client informer.

6. Maintenance, nettoyage et stockage

- Retirez toujours la prise mâle lorsque le chauffage soufflant n'est pas utilisé, avant nettoyage ou en cas de dysfonctionnement !
- Ne nettoyez le chauffage soufflant que lorsqu'il est éteint et froid.
- Assurez-vous, lors du nettoyage, qu'aucune humidité ne pénètre dans le chauffage soufflant pour empêcher tout endommagement irréparable du chauffage soufflant.
- Nettoyez le boîtier uniquement avec un chiffon légèrement humidifié et un détergent doux.
- Éliminez les dépôts de poussière sur la grille de protection en utilisant un aspirateur.
- Conservez le chauffage soufflant dans un environnement sec.

7. Mise au rebut



L'emballage se compose de matériaux écologiques pouvant être éliminés par le biais des centres de recyclage locaux.



Le logo Triman n'est valable qu'en France.



Ce produit est soumis à la directive européenne 2012/19/UE. Ne jetez pas le produit avec les ordures ménagères, mais dans des centres de collecte communaux pour le recyclage des matériaux ! Pour connaître les possibilités d'élimination de l'appareil usagé, veuillez vous adresser à l'administration de votre commune ou de votre ville.



Points de collecte sur www.quefairedemesdechets.fr

Pour en savoir plus : www.quefairedemesdechets.fr



Respectez le marquage des matériaux d'emballage lors du tri des déchets, ceux-ci sont marqués par des abréviations (a) et des numéros (b) ayant la signification suivante : 1-7 : Plastiques/20-22 : Papier et carton/80-98 : matériaux composites.

8. Garantie de ROWI Germany GmbH pour la France

Article L217-16 du Code de la consommation

Lorsque l'acheteur demande au vendeur, pendant le cours de la garantie commerciale qui lui a été consentie lors de l'acquisition ou de la réparation d'un bien meuble, une remise en état couverte par la garantie, toute période d'immobilisation d'au moins sept jours vient s'ajouter à la durée de la garantie qui restait à courir. Cette période court à compter de la demande d'intervention de l'acheteur ou de la mise à disposition pour réparation du bien en cause, si cette mise à disposition est postérieure à la demande d'intervention.

Indépendamment de la garantie commerciale suscrite, le vendeur reste tenu des défauts de conformité du bien et des vices rédhibitoires dans les conditions prévues aux articles L217-4 à L217-13 du Code de la consommation et aux articles 1641 à 1648 et 2232 du Code Civil.

Article L217-4 du Code de la consommation

Le vendeur livre un bien conforme au contrat et répond des défauts de conformité existant lors de la délivrance. Il répond également des défauts de conformité résultant de l'emballage, des instructions de montage ou de l'installation lorsque celle-ci a été mise à sa charge par le contrat ou a été réalisée sous sa responsabilité.

Article L217-5 du Code de la consommation

Le bien est conforme au contrat :

- 1° S'il est propre à l'usage habituellement attendu d'un bien semblable et, le cas échéant :
 - s'il correspond à la description donnée par le vendeur et posséder les qualités que celui-ci a présentées à l'acheteur sous forme d'échantillon ou de modèle ;
 - s'il présente les qualités qu'un acheteur peut légitimement attendre eu égard aux déclarations publiques faites par le vendeur, par le producteur ou par son représentant, notamment dans la publicité ou l'étiquetage ;
- 2° Ou s'il présente les caractéristiques définies d'un commun accord par les parties ou être propre à tout usage spécial recherché par

l'acheteur, porté à la connaissance du vendeur et que ce dernier a accepté.

Article L217-12 du Code de la consommation

L'action résultant du défaut de conformité se prescrit par deux ans à compter de la délivrance du bien.

Article 1641 du Code civil

Le vendeur est tenu de la garantie à raison des défauts cachés de la chose vendue qui la rendent impropre à l'usage auquel on la destine, ou qui diminuent tellement cet usage que l'acheteur ne l'aurait pas acquise, ou n'en aurait donné qu'un moindre prix, s'il les avait connus.

Article 1648 1er alinéa du Code civil

L'action résultant des vices rédhibitoires doit être intentée par l'acquéreur dans un délai de deux ans à compter de la découverte du vice.

9. Garantie de ROWI Germany GmbH pour la Belgique

Chère cliente, cher client,

Cet appareil est garanti 3 ans à partir de la date d'achat. Si ce produit venait à présenter des vices, vous disposez de droits légaux face au vendeur de ce produit. Vos droits légaux ne sont pas restreints par notre garantie présentée ci-dessous.

Conditions de garantie

La période de garantie débute à la date de l'achat. Veuillez bien conserver le ticket de caisse d'origine. Celui-ci servira de preuve d'achat.

Si dans un délai de trois ans suivant la date d'achat de ce produit, un vice de matériel ou de fabrication venait à apparaître, le produit sera réparé ou remplacé gratuitement ou le prix d'achat sera remboursé par nos soins, selon notre choix. Cette prestation de garantie nécessite dans un délai de trois ans la présentation de l'appareil défectueux et du justificatif d'achat (ticket de caisse) ainsi que la description brève du vice et du moment de son apparition.

Si le vice est couvert par notre garantie, vous recevrez le produit réparé ou un nouveau produit en retour. Aucune nouvelle période de garantie ne débute avec la réparation ou l'échange du produit.

Période de garantie et réclamation légale pour vices cachés

L'exercice de la garantie ne prolonge pas la période de garantie. Cette disposition s'applique également aux pièces remplacées ou réparées. Les dommages et vices éventuellement déjà présents à l'achat doivent être signalés immédiatement après le déballage. Toute réparation survenant après la période sous garantie fera l'objet d'une facturation.

Étendue de la garantie

L'appareil a été fabriqué avec soin conformément à des directives de qualité strictes et consciencieusement contrôlé avant sa livraison.

La prestation de garantie est valable pour des vices de matériel et de fabrication. Cette garantie ne s'étend pas aux pièces du produit qui sont exposées à une usure normale et peuvent de ce fait être considérées comme pièces d'usure, ni aux détériorations de pièces fragiles, par ex. connecteur, accu ou pièces en verre.

Cette garantie devient caduque si le produit est détérioré, utilisé ou entretenu de manière non conforme. Toutes les instructions listées dans le manuel d'utilisation doivent être exactement respectées pour une utilisation conforme du produit. Des buts d'utilisation et actions qui sont déconseillés dans le manuel d'utilisation, ou dont vous êtes avertis doivent également être évités.

Le produit est uniquement destiné à un usage privé et ne convient pas à un usage professionnel. La garantie est annulée en cas d'entretien incorrect et inapproprié, d'usage de la force et en cas d'intervention non réalisée par notre centre de service après-vente agréé.

Procédure en cas de garantie

Afin de garantir un traitement rapide de votre demande, veuillez suivre les indications suivantes :

- Veuillez avoir à portée de main pour toutes questions le ticket de caisse et la référence article (IAN 425885_2301) en tant que justificatif de votre achat.
- Vous trouverez la référence sur la plaque signalétique, sur la page de garde de votre manuel d'utilisation (en bas à gauche) ou sous forme d'autocollant au dos ou sur le dessous de produit.
- Si des erreurs de fonctionnement ou d'autres vices venaient à apparaître, veuillez d'abord contacter le département service clientèle cité cidessous par **téléphone** ou par **e-mail**.
- Vous pouvez ensuite retourner un produit enregistré comme étant défectueux en joignant le ticket de caisse et en indiquant en quoi consiste le vice et quand il est survenu, sans devoir l'affranchir à l'adresse de service après-vente communiquée.



Sur www.lidl-service.com vous pouvez télécharger ce manuel ainsi que beaucoup d'autres, des vidéos produit et logiciels d'installation. Avec ce code QR, vous pouvez accéder directement à la page de service Lidl (www.lidl-service.com) et ouvrir votre manuel d'utilisation en saisissant le numéro d'article (IAN 425885_2301).

10. Service

Si des problèmes devaient survenir lors du fonctionnement de votre produit de ROWI Germany, veuillez suivre la procédure suivante :

Prise de contact

Vous pouvez contacter l'équipe de service après-vente de ROWI Germany ainsi :

ROWI Germany GmbH

Werner-von-Siemens-Str. 27

76694 Forst

ALLEMAGNE

Lidl-services@rowi-group.com

Service d'assistance en ligne : +800 7694 7694

(gratuit à partir d'un poste fixe)

IAN 425885_2301

Les problèmes peuvent, dans leur grande majorité, être déjà résolus dans le cadre du service de conseil technique compétent de notre équipe de service après-vente.

1. Inleiding	38
1.1 Eigenlijk gebruik	38
1.2 Leveringsomvang	38
1.3 Uitrusting	38
1.4 Technische gegevens	38
2. Veiligheidsinstructies	40
2.1 Algemene veiligheidsinstructies: Veiligheid elektrische toestellen voor huishoudelijk gebruik	40
2.2 Specifieke veiligheidsinstructies: Speciale vereisten voor ruimteverwarmingstoestellen	41
3. Voor de eerste ingebruikname	42
3.1 Convector kachel plaatsen	42
4. Ingebruikname	42
4.1 De verwarmingselementen en ventilator in-/uitschakelen	42
4.2 De temperatuur instellen	43
4.3 Het ventilatorkachel uitschakelen	43
4.4 Oververhittingsbeveiliging	43
5. Storingen verhelpen	44
6. Onderhoud, reinigen en opslag	44
7. Afvalverwijdering	44
8. Garantie van ROWI Germany GmbH	45
9. Service	46

KERAMISCHE VERWARMINGSVENTILATOR PKH 3000 C2

1. Inleiding

Gefeliciteerd met uw nieuwe apparaat daarmee gekozen voor een hoogwaardig product. De gebruiksaanwijzing hoort bij het product. Deze bevat belangrijke instructies voor de veiligheid, het gebruik en het afvoeren van het apparaat. Zorg ervoor dat u voor u het apparaat gaat gebruiken vertrouwd bent met alle gebruiks- en veiligheidsinstructies. Gebruik het product alleen op de manier zoals beschreven in de gebruiksaanwijzing en uitsluitend voor de aangegeven toepassingen. Overhandig bij een overdracht van het apparaat ook altijd deze gebruiksaanwijzing.

1.1 Eigenlijk gebruik

Deze product is bedoeld voor het verwarmen, drogen en ventileren van gesloten ruimtes. Dit product is uitsluitend bedoeld voor het verwarmen van gesloten ruimtes. Het is niet bedoeld voor gebruik in ruimtes waarin bijzondere omstandigheden aanwezig zijn, zoals een corrosieve of explosie-onveilige atmosfeer (stof, damp of gas). Gebruik het product niet in de buitenlucht. Elk ander gebruik of elke modificatie van de product geldt als oneigenlijk gebruik en kan leiden tot aanzienlijke gevaren. Wij aanvaarden geen enkele aansprakelijkheid voor schade die het gevolg is van oneigenlijk gebruik. Het product is uitsluitend bedoeld voor niet-commercieel gebruik.

1.2 Leveringsomvang

- 1 Keramische verwarmingsventilator PKH 3000 C2
- 1 Gebruiksaanwijzing

1.3 Uitrusting

- 1 Voet met handgreep
- 2 Standenschakelaar
- 3 Controlelampje
- 4 Temperatuurregeling
- 5 Luchtuitblaasopening
- 6 Draaiknoppen
- 7 Netsnoer

1.4 Technische gegevens

Voedingsspanning:	220-240 V~, 50 Hz
Opgenomen vermogen:	3000 W
Beschermingsklasse:	I
Verwarmingselement 1:	1700 W
Verwarmingselement 2:	3000 W
Ventilator:	35 W
Afmetingen:	ca. 250 x 135 x 272 mm
Gewicht:	ca. 2 kg

Informatie-eisen voor elektrische toestellen voor lokale ruimteverwarming

Typeaanduiding: PKH 3000 C2

Item	Symbol	Waarde	Eenheid
------	--------	--------	---------

Warmteafgifte

Nominale warmteafgifte	P_{nom}	3,0	kW
------------------------	-----------	-----	----

Minimale warmteafgifte (indicatief)	P_{min}	1,7	kW
-------------------------------------	-----------	-----	----

Maximale continue warmteafgifte	$P_{max,c}$	3,0	kW
---------------------------------	-------------	-----	----

Aanvullend elektriciteitsverbruik

Bij nominale warmteafgifte	e_{max}	N/A	kW
----------------------------	-----------	-----	----

Bij minimale warmteafgifte	e_{min}	N/A	kW
----------------------------	-----------	-----	----

In stand-bymodus	e_{sb}	N/A	kW
------------------	----------	-----	----

Item	Eenheid
------	---------

Type warmte-input, uitsluitend voor elektrische warmteopslagtoestellen (selecteer één)

Handmatige sturing van de warmteopslag, met geïntegreerde thermostaat [neen]

Handmatige sturing van de warmteopslag, met kamer- en/of buitentemperatuurfeedback [neen]

Elektronische sturing van de warmteopslag, met kamer- en/of buitentemperatuurfeedback [neen]

Door een ventilator bijgestane warmteafgifte [neen]

Type warmteafgifte/sturing kamertemperatuur (selecteer één)

Eentrapswarmteafgifte, geen sturing van de kamertemperatuur [neen]

Twee of meer handmatig in te stellen trappen, geen sturing van de kamertemperatuur [neen]

Met mechanische sturing van de kamertemperatuur door thermostaat [ja]

Met elektronische sturing van de kamertemperatuur [neen]

Elektronische sturing van de kamertemperatuur plus dag-tijdschakelaar [neen]

Elektronische sturing van de kamertemperatuur plus week-tijdschakelaar [neen]

Andere sturingsopties (meerdere selecties mogelijk)

Sturing van de kamertemperatuur, met aanwezigheidsdetectie [neen]

Sturing van de kamertemperatuur, met openraamdetectie [neen]

Met de optie van afstandsbediening [neen]

Met adaptieve sturing van de start [neen]

Met beperking van de werkingstijd [neen]

Met black-bulbsensor [neen]

ROWI Germany GmbH
Werner-von-Siemens-Str. 27
76694 Forst
DUITSLAND

2. Veiligheidsinstructies



Lees alle veiligheidsinstructies en aanwijzingen.



Veronachtzaming bij het naleven van veiligheidsinstructies en aanwijzingen kan ernstige verwondingen en/of materiële schade veroorzaken.

Bewaar alle veiligheidsinstructies en aanwijzingen voor de toekomst!

2.1 Algemene veiligheidsinstructies:

Veiligheid elektrische toestellen voor huishoudelijk gebruik

- Dit toestel kan worden gebruikt door kinderen vanaf 8 jaar en personen met verminderde lichamelijke, zintuiglijke of geestelijke vermogens of met gebrek aan ervaring en kennis, indien zij onder toezicht staan of instructies hebben gekregen over het veilig gebruik van het toestel en de gevaren ervan begrijpen. Kinderen mogen niet met het toestel spelen. Reiniging en onderhoud door de gebruiker mogen niet door kinderen zonder toezicht worden uitgevoerd.
- De gebruiker hoeft niets te doen om het product in te stellen op 220 of 240 V. Het product stelt zich automatisch op de juiste frequentie of spanning in.
- Indien het netsnoer van dit toestel beschadigd is, moet het door de fabrikant of zijn klantenservice, dan wel een vergelijkbaar gekwalificeerd persoon, ter voorkoming van gevaren worden vervangen.

2.2 Specifieke veiligheidsinstructies: Speciale vereisten voor ruimteverwarmingstoestellen



WAARSCHUWING! Niet afdekken!

Om oververhitting ervan te voorkomen, mag het verwarmingstoestel niet worden afgedekt.

- Het verwarmingstoestel mag niet direct onder een wandcontactdoos worden opgesteld.
- Gebruik dit verwarmingstoestel niet in de onmiddellijke omgeving van een badkuip, douche of zwembad.
- Stel een gevallen toestel niet in bedrijf.
- Niet gebruiken als er zichtbare tekenen van schade aan het verwarmingstoestel zijn.
- Het verwarmingstoestel moet op een stevige, vlakke en waterpas vloer worden geplaatst.
- **WAARSCHUWING!** Het verwarmingstoestel mag niet in kleine ruimten gebruikt worden die door personen worden bewoond die niet zelfstandig de ruimte kunnen verlaten, tenzij continue bewaking is gewaarborgd.
- **WAARSCHUWING!** Brandgevaar! Om het brandgevaar te verkleinen, houdt u textiel, gordijnen en andere brandbare materialen ten minste 1 m van de luchtuitlaat verwijderd.
- Kinderen jonger dan 3 jaar moeten uit de buurt blijven, tenzij men ze voortdurend in het oog houdt.
- Kinderen vanaf 3 jaar en jonger dan 8 jaar mogen het toestel alleen in- en uitschakelen onder toezicht of indien ze instructies hebben gekregen over het veilige gebruik van het toestel en de gevaren ervan begrijpen, mits het toestel in de normale gebruikpositie werd geplaatst of geïnstalleerd. Kinderen vanaf 3 jaar en jonger dan 8 jaar mogen niet de stekker in de contactdoos steken, het toestel regelen, het toestel reinigen en/of het onderhoud door de gebruiker uitvoeren.



Waarschuwing voor hete oppervlakken!

VOORZICHTIG: Sommige delen van het product kunnen zeer heet worden en brandwonden uitlokken. Er is bijzondere voorzichtigheid geboden wanneer er kinderen en kwetsbare personen aanwezig zijn.



Het toestel is uitsluitend geschikt voor gebruik binnenshuis.



Levensgevaar door elektrische stroom!

Bij contact met onder spanning staande leidingen of onderdelen bestaat levensgevaar!

3. Voor de eerste ingebruikname

3.1 Convector kachel plaatsen

- Verwijder alle verpakkingsmateriaal en transportbeveiligingen van de convector kachel.

Voor een veilig en storingsvrij gebruik van de convector kachel moet de plaats waar hij wordt opgesteld voldoen aan de volgende eisen:

- De vloer moet stevig, vlak en horizontaal zijn.
- Rondom de behuizing een vrije ruimte van minimaal 30 cm zijdelings, 30 cm naar boven, 30 cm naar achter en 1 m naar voren aanhouden.
- Stel de convector kachel niet op in een hete, natte of erg vochtige omgeving of in de buurt van brandbaar materiaal.
- Het stopcontact moet gemakkelijk toegankelijk zijn, zodat dat de kabel voor de netaansluiting **7** in geval van nood gemakkelijk kan worden uitgetrokken.





Let op: Als u het apparaat voor het eerst gebruikt, kunnen er gedurende korte tijd geurtjes ontstaan.

4. Ingebruikname

4.1 De verwarmingselementen en ventilator in-/uitschakelen

- Controleer of standenschakelaar **2** in de stand "0" staat. Sluit het ventilatorkachel aan op een geaard en door een aardlekschakelaar beveiligd stopcontact aan. Zorg ervoor dat de ventilator vrij kan draaien.
- Schakel het ventilatorkachel alleen in door standenschakelaar **2** in de gewenste stand te draaien. Deze heeft de volgende standen:

0	UIT	Als de standenschakelaar 2 in deze stand staat is het ventilatorkachel uitgeschakeld.
	Ventilator	Als standenschakelaar 2 in deze stand staat wordt alleen de ventilator ingeschakeld. Zet de schakelaar in deze stand als u het ventilatorkachel als ventilator wilt gebruiken.

	Verwarmen 1	Als standenschakelaar [2] in deze stand staat levert het ventilatorkachel een verwarmingscapaciteit van 1700 W.
 	Verwarmen 2	Als standenschakelaar [2] in deze stand staat levert het ventilatorkachel een verwarmingscapaciteit van 3000 W.
	MIN-positie temperatuurregelaar	
	MAX-positie temperatuurregelaar	

4.2 De temperatuur instellen

- Schakel het ventilatorkachel in door standenschakelaar **[2]** op de gewenste verwarmingscapaciteit in te stellen.
- Draai de temperatuurregeling **[4]** rechtsom (met de wijzers van de klok mee) tot de aanslag. Het controlelampje **[3]** gaat aan.
- Zodra de gewenste Temperatuur bereikt is draait u de temperatuurregeling **[4]** zover linksom (tegen de wijzers van de klok in) tot u een duidelijke klik hoort. De geïntegreerde thermostatische regelaar schakelt de verwarmingsfunctie dan automatisch in en uit.

 laagste temperatuurbereik

 laag tot gemiddeld temperatuurbereik

 gemiddelde tot hoge temperatuur

 hoogste temperatuurbereik

Let op: De convector kachel blijft tijdens de verwarmingspauzes af en toe zeer heet. Let hierop, als u de convector kachel gebruikt.

⚠ Het ventilatorkachel is voorzien van een kantelinstelling. U kunt het apparaat kantelen door de draaiknoppen **[6]** aan weerszijden los te draaien en na het verstellen weer vast te draaien.

4.3 Het ventilatorkachel uitschakelen

- Laat de ventilator vervolgens nog ca. 30 seconden ingeschakeld om te voorkomen dat het inwendige van het apparaat te heet wordt.
- Pas dan standenschakelaar **[2]** in de stand "0".
- Neem de stekker uit het stopcontact om het ventilatorkachel van het elektriciteitsnet te ontkoppelen en dus volledig uit te schakelen.

4.4 Oververhittingsbeveiliging

Dit ventilatorkachel is voorzie van een oververhittingsbeveiliging. Wanneer het ventilatorkachel te heet wordt, schakelt het verwarmingselement automatisch uit. De ventilator blijft gewoon draaien, zodat het apparaat snel af kan koelen. Het ventilatorkachel schakelt automatisch weer in zodra het voldoende is afgekoeld.

⚠ LET OP! Er is normaal gesproken een reden dat het apparaat oververhit raakt! Het kan bijvoorbeeld erop duiden dat er brandgevaar is!

- Controleer of het ventilatorkachel zijn warmte voldoende kan afgeven: Is het ventilatorkachel afgedekt of staat het te dicht tegen een wand of een ander obstakel? Zijn de roosters aan de voor- en achterzijde vrij? Is de ventilator geblokkeerd?
- Verhelp zo mogelijk het probleem of neem contact op met de servicehotline (zie de paragraaf 'Service').
- Schakel het apparaat uit wanneer u geen oorzaak voor het herhaald activeren van de oververhittingsbeveiliging kunt vinden en neem contact op met de servicehotline (zie de paragraaf 'Service').

5. Storingen verhelpen

Storing	Mogelijke oorzaak	Remedie
Het ventilatorkachel kan niet worden ingeschakeld.	De stekker zit niet in het stopcontact.	Steek de stekker in het stopcontact.
	Het stopcontact is spanningsloos.	Controleer de zekeringen van de installatie.
Het ventilatorkachel verwarmt niet.	Standenschakelaar [2] is niet ingeschakeld.	Zet standenschakelaar [2] in de gewenste stand.
	De temperatuurregeling [4] staat op de stand MIN.	Zet de temperatuurregeling [4] op de stand MAX.
	Verwarmingselement defect.	Neem contact op met de klantenservice.

6. Onderhoud, reinigen en opslag

- Neem altijd de stekker uit het stopcontact wanneer het ventilatorkachel niet wordt gebruikt, wanneer u het wilt reinigen of wanneer er een storing is opgetreden!
- Reinig het ventilatorkachel uitsluitend wanneer het apparaat is uitgeschakeld en afgekoeld.
- Voorkom dat bij het reinigen vocht in het ventilatorkachel terecht komt om te voorkomen dat het ventilatorkachel onherstelbaar wordt beschadigd.
- Reinig de behuizing uitsluitend met een lichtvochtige doek en een mild afwasmiddel.
- Verwijder stofafzettingen op de beschermingsroosters met een stofzuiger.
- Bewaar het ventilatorkachel op een droge plaats.

7. Afvalverwijdering



De verpakking bestaat uit milieuvriendelijke materialen, die u kunt verwijderen via de plaatselijke recyclingpunten.



Het Tri-man-logo geldt alleen voor Frankrijk.



Dit product is onderworpen aan de Europese Richtlijn 2012/19/EU.

Gooi het product niet bij het huisvuil, maar via gemeentelijke inzamelpunten voor materiaalrecycling! Voor informatie over de wijze waarop het afgedankte apparaat moet worden verwijderd, kunt u contact opnemen met de gemeente of het gemeentebestuur.



Points de collecte sur www.quefairedemesdechets.fr



Let op de etikettering van de verpakkingsmaterialen bij het scheiden van afval, deze zijn gemarkeerd met afkortingen (a) en nummers (b) met de volgende betekenis 1-7: Kunststoffen/20-22: Papier en Karton/80-98: Composieten.

8. Garantie van ROWI Germany GmbH

Geachte klant,

U ontvangt op dit toestel 3 jaar garantie vanaf de aankoopdatum. In geval van gebreken aan dit product komen aan u wettelijke rechten jegens de verkoper van het product toe. Deze wettelijke rechten worden onze hiernavolgend weergegeven garantie niet ingeperkt.

Garantievoorwaarden

De garantietermijn begint op de aankoopdatum. Gelieve de oorspronkelijke kassabon goed te bewaren. Deze is benodigd als bewijs voor de aankoop.

Indien binnen drie jaar na de aankoopdatum van dit product een materiaal- of fabricagefout optreedt, wordt het product door ons – naar ons goeddunken – gratis voor u gerepareerd of vervangen, ofwel wordt de koopprijs vergoed. Deze garantieverstrekking vergt dat binnen de termijn van drie jaar het defecte toestel en het aankoopbewijs (kassabon) bezorgd worden en dat schriftelijk kort beschreven wordt waarin het gebrek bestaat en wanneer dit is opgetreden.

Indien het defect door onze garantie gedekt wordt, krijgt u het gerepareerde of een nieuw product terug. Met reparatie of vervanging van het product begint geen nieuwe garantietermijn.

Waarborgperiode en wettelijke reclamaties

De waarborgperiode wordt niet verlengd door de wettelijke garantie. Dit geldt eveneens voor vervangen en gerepareerde onderdelen. Schade en gebreken die eventueel reeds bij de aankoop aanwezig zijn, moeten onmiddellijk na het uitpakken gemeld worden. Reparaties die na het verstrijken van de waarborgperiode nodig worden, zijn tegen betaling.

Omvang van de waarborg

Het toestel werd zorgvuldig overeenkomstig strenge kwaliteitsrichtlijnen geproduceerd en vóór levering plichtsgetrouw getest.

De waarborg geldt voor materiaal- of fabricagefouten. Deze waarborg omvat geen productonderdelen die aan normale slijtage blootstaan en derhalve als sleetonderdelen kunnen worden beschouwd, noch beschadigingen van breekbare onderdelen, bv. schakelaars, accu's of onderdelen uit glas.

Deze waarborg komt te vervallen indien het product beschadigd, dan wel niet naar behoren gebruikt of onderhouden werd. Voor een vakkundig gebruik van het product moeten alle instructies uit de bedieningshandleiding nauwlettend nageleefd worden. Gebruiksdoelen en handelingen die in de bedieningshandleiding ontraden of waarvoor gewaarschuwd wordt, moeten absoluut voorkomen worden.

Het toestel is louter voor privégebruik bedoeld, niet voor commercieel gebruik. Bij verkeerd gebruik of onvakkundige behandeling, gebruik van geweld en bij ingrepen die niet door onze geautoriseerde servicevestiging uitgevoerd werden, komt de garantie te vervallen.

Procedure in geval van garantie

Om uw verzoek snel te kunnen af handelen, volgt u de volgende instructies:

- Gelieve voor alle aanvragen de kassabon en het artikelnummer (IAN 425885_2301) als aankoopbewijs klaar te houden.
- Raadpleeg voor het artikelnummer het typeplaatje op het product, het titelblad van uw handleiding (onderaan links) of de sticker op de achter- of onderkant van het product.
- Indien er functiestoornissen of andere gebreken optreden, neemt u eerst **telefonisch** of via **e-mail** contact op met de hiernavolgend vermelde serviceafdeling.
- Een als defect geregistreerd product kunt u dan, zonder portkosten voor u, naar het u medege-deelde serviceadres sturen met bijvoeging van het aankoopbewijs (kassabon) en de vermelding waarin het gebrek bestaat en wanneer het opgetreden is.



Op www.lidl-service.com kunt u deze en nog vele andere handboeken, productvideo's en installatie-software downloaden. Met deze QR-code komt u direct op de website van de Lidl-service (www.lidl-service.com) en kunt u, door het artikelnummer (IAN 425885_2301) in te voeren, uw bedienings-handleiding openen.

9. Service

Als er tijdens de werking van uw ROWI Germany-product problemen optreden, gaat u als volgt te werk.

Contactopname

Het ROWI Germany service team bereikt u op:

ROWI Germany GmbH
Werner-von-Siemens-Str. 27
76694 Forst
DUITSLAND
Lidl-services@rowi-group.com
Service-Hotline: +800 7694 7694
(gratis met vast netwerk)

IAN 425885_2301

De meeste problemen kunnen reeds in het kader van het competent, technisch advies van ons service team worden verholpen.

1. Úvod	48
1.1 Úvod a použití se stanoveným účelem	48
1.2 Obsah dodání	48
1.3 Vybavení	48
1.4 Technické údaje	48
2. Bezpečnostní pokyny	50
2.1 Všeobecná bezpečnostní upozornění: Bezpečnost elektrických spotřebičů pro domácnost	50
2.2 Zvláštní bezpečnostní upozornění: Zvláštní požadavky na pokojová topidla	51
3. Před uvedením do provozu	52
3.1 Instalace topného ventilátoru	52
4. Uvedení do provozu	52
4.1 Vypnout/zapnout stupně topení a ventilátor	52
4.2 Nastavit teplotu	53
4.3 Vypnout topný ventilátor	53
4.4 Ochrana proti přehřátí	53
5. Odstraňování poruch	54
6. Údržba, čištění a skladování	54
7. Likvidace	54
8. Záruka společnosti ROWI Germany GmbH	54
9. Servis	56

KERAMICKÝ TOPNÝ VENTILÁTOR PKH 3000 C2

1. Úvod

Blahopřejeme vám k nákupu nového Zařízení. Rozhodli jste se pro velmi kvalitní výrobek. Návod k obsluze je součástí výrobku. Obsahuje důležité informace pro bezpečnost, použití a likvidaci. Před použitím výrobku se seznamte se všemi pokyny k obsluze a bezpečnosti. Používejte výrobek pouze tak, jak je popsáno a pro uvedené oblasti použití. Při předávání výrobku třetí osobě přiložte veškeré podklady.

1.1 Úvod a použití se stanoveným účelem

Teplovzdušný ventilátor je určen na topení, sušení a větrání uzavřených místností. Topný ventilátor není určen k použití v místnostech, kde panují zvláštní podmínky, jako např. korozní nebo výbušná atmosféra (prach, pára nebo plyn). Nepoužívejte topný ventilátor venku. Každé jiné použití nebo změna topného ventilátoru je považována za použití v rozporu se stanoveným účel a znamená značné nebezpečí úrazu. Za použití v rozporu se stanoveným účelem nepřijímáme žádnou zodpovědnost. Topný ventilátor je určen pouze pro domácí použití.

1.2 Obsah dodání

1 Keramický topný ventilátor PKH 3000 C2
1 Návod k obsluze

1.3 Vybavení

- 1 Stojan s rukojetí
- 2 Spínač stupňů ohřívání
- 3 Kontrolka
- 4 Regulátor teploty
- 5 Odvod vzduchu
- 6 Otočné knoflíky
- 7 Síťové připojení

1.4 Technické údaje

Vstupní napětí:	220-240 V~, 50 Hz
Jmenovitý příkon:	3000 W
Typ ochrany:	I
Stupeň zahřívání 1:	1700 W
Stupeň zahřívání 2:	3000 W
Provoz ventilátoru:	35 W
Rozměry:	cca . 250 x 135 x 272 mm
Hmotnost:	cca . 2 kg

Požadavky na informace týkající se elektrických lokálních topidel

Identifikační značka (značky) modelu: PKH 3000 C2

Údaj	Značka	Hodnota	Jednotka
------	--------	---------	----------

Tepelný výkon

Jmenovitý tepelný výkon	P_{nom}	3,0	kW
-------------------------	-----------	-----	----

Minimální tepelný výkon (orientační)	P_{min}	1,7	kW
--------------------------------------	-----------	-----	----

Maximální trvalý tepelný výkon	$P_{max,c}$	3,0	kW
--------------------------------	-------------	-----	----

Spotřeba pomocné elektrické energie

Při jmenovitém tepelném výkonu	el_{max}	N/A	kW
--------------------------------	------------	-----	----

Při minimálním tepelném výkonu	el_{min}	N/A	kW
--------------------------------	------------	-----	----

V pohotovostním režimu	el_{SB}	N/A	kW
------------------------	-----------	-----	----

Údaj	Jednotka
------	----------

Pouze u akumulčních elektrických lokálních topidel: typ příjmu tepla (vyberte jeden)

ruční řízení akumulace tepla s integrovaným termostatem	[ne]
---	------

ruční řízení akumulace tepla se zpětnou vazbou informující o teplotě v místnosti a/ nebo venkovní teplotě	[ne]
---	------

elektronické řízení akumulace tepla se zpětnou vazbou informující o teplotě v místnosti a/nebo venkovní teplotě	[ne]
---	------

výdej tepla s ventilátorem	[ne]
----------------------------	------

Typ výdeje tepla/regulace teploty v místnosti (vyberte jeden)

jeden stupeň tepelného výkonu, bez regulace teploty v místnosti	[ne]
---	------

dva nebo více ručních stupňů, bez regulace teploty v místnosti	[ne]
--	------

s mechanickým termostatem pro regulaci teploty v místnosti	[ano]
--	-------

s elektronickou regulací teploty v místnosti	[ne]
--	------

s elektronickou regulací teploty v místnosti a denním programem	[ne]
---	------

s elektronickou regulací teploty v místnosti a týdenním programem	[ne]
---	------

Další možnosti regulace (lze vybrat více možností)

regulace teploty v místnosti s detekcí přítomnosti osob	[ne]
---	------

regulace teploty v místnosti s detekcí otevřeného okna	[ne]
--	------

s dálkovým ovládáním	[ne]
----------------------	------

s adaptivně řízeným spouštěním	[ne]
--------------------------------	------

s omezením doby činnosti	[ne]
--------------------------	------

s černým kulovým čidlem	[ne]
-------------------------	------

ROWI Germany GmbH
Werner-von-Siemens-Str. 27
76694 Forst
NĚMECKO

2. Bezpečnostní pokyny



Přečtěte si všechny bezpečnostní pokyny a návody.



Opomenutí při dodržování bezpečnostních pokynů a návodů mohou způsobit těžká zranění a/nebo věcné škody.

Uchovejte všechny bezpečnostní pokyny a návody pro budoucí použití!

2.1 Všeobecná bezpečnostní upozornění:

Bezpečnost elektrických spotřebičů pro domácnost

- Toto zařízení mohou používat děti od 8 let věku i osoby se sníženými fyzickými, smyslovými nebo mentálními schopnostmi nebo nedostatkem znalostí a zkušeností, pokud je nad nimi vykonáván dohled nebo byli poučeni o bezpečné obsluze zařízení a porozuměli rizikům s tím spojeným. Děti si se zařízením nesmějí hrát. Uživatelské čištění a údržbu nesmějí provádět děti bez dozoru.
- Ze strany uživatele není nutné žádné opatření pro nastavení zařízení na 220 V nebo 240 V. Zařízení se automaticky nastaví na správnou frekvenci, popř. napětí.
- Pokud je síťový kabel tohoto zařízení poškozen, musí jej vyměnit výrobce nebo jeho zákaznický servis nebo osoba s obdobnou kvalifikací, aby se předešlo možným rizikům.

2.2 Zvláštní bezpečnostní upozornění: Zvláštní požadavky na pokojová topidla



VÝSTRAHA! Nezakrývejte!

Zařízení se nesmí ničím zakrývat, aby nedošlo k jeho přehřátí.

- Topidlo se nesmí instalovat bezprostředně pod elektrickou zásuvku na stěně.
- Topidlo nepoužívejte v bezprostřední blízkosti koupací vany, sprchy nebo plaveckého bazénu.
- Zařízení, které spadlo na zem, neuvádějte do provozu.
- Topidlo nepoužívejte, pokud jsou na něm viditelné známky poškození.
- Topidlo musí být umístěno na pevné, ploché a vodorovné podlaze.
- **VÝSTRAHA!** Topidlo se nesmí používat v malých místnostech obývaných osobami, které nemohou místnost opustit vlastními silami, ledaže by bylo zajištěn nepřetržitý dozor.
- **VÝSTRAHA!** Nebezpečí požáru! Pro snížení rizika požáru udržujte textilie, záclony a jiné hořlavé materiály alespoň 1 m od výstupu vzduchu.
- Děti mladší 3 let se nesmějí pohybovat v blízkosti zařízení, pokud nejsou pod neustálým dozorem.
- Děti od 3 let a mladší 8 let smí zařízení zapínat a vypínat pouze pod dohledem nebo poté, co byly poučeny o bezpečném používání zařízení a porozuměly nebezpečím, která z toho vyplývají, pokud je zařízení umístěno nebo nainstalováno v normální provozní poloze. Děti od 3 let a mladší 8 let nesmí zasouvat zástrčku do zásuvky, regulovat zařízení, čistit zařízení nebo provádět uživatelskou údržbu.



Výstraha před horkými povrchy!

VAROVÁNÍ: Některé části výrobku se mohou velmi zahřát a způsobit popáleniny. Zvláštní pozornost je třeba věnovat přítomnosti dětí a zranitelných osob.



Zařízení je určeno pouze pro použití v interiéru.



Nebezpečí ohrožení života elektrickým proudem!

Nebezpečí ohrožení života při kontaktu s vedením nebo díly pod elektrickým napětím!

3. Před uvedením do provozu

3.1 Instalace topného ventilátoru

- Z topného ventilátoru odstraňte veškerý obalový materiál a všechny přepravní pojistky.

Za účelem zajištění bezpečného a řádného provozu topného ventilátoru musí místo instalace splňovat následující předpoklady:

- Podlaha musí být pevná, hladká a vodorovná.
- Mezi přístrojem a okolím musí být dodržen odstup o velikosti min. 30 cm po stranách, 30 cm nahoře, 30 cm vzadu a 100 m vpředu.
- Topný ventilátor se nesmí instalovat do horkého, mokrého nebo velmi vlhkého prostředí ani do blízkosti hořlavých materiálů.
- Zásuvka musí být snadno přístupná, tak aby bylo kabel [7] v případě potřeby možno rychle vyjít.



Upozornění: Z nového přístroje se může po zapnutí počátku krátce linout zvláštní vůně.

4. Uvedení do provozu

4.1 Vypnout/zapnout stupně topení a ventilátor

- Ujistěte se, že spínač stupňů ohřívání je [2] nastaven na "0". Připojte potom topný ventilátor na uzemněnou zásuvku zajištěnou pomocí ochranného spínače. Je nutné zajistit volné otáčení ventilátoru.
- Nyní zapněte topný ventilátor, mezitím zapněte spínač stupňů ohřívání [2] do požadované polohy. Příčemž platí:

	Poloha vyp	Pokud se spínač stupňů ohřívání nachází [2] v této poloze, je topný ventilátor vypnutý.
	Poloha větrák	Pokud se spínač stupňů ohřívání nachází [2] v této poloze, pohybuje se pouze kolo ventilátoru. Pokud chcete použít topný ventilátor jako ventilátor, dejte spínač do této polohy.
	Stupeň zahřívání 1	Pokud se spínač stupňů ohřívání nachází [2] v této poloze, má topný ventilátor topný výkon 1700 W.

	Stupeň zahřívání 2	Pokud se spínač stupňů ohřívání nachází [2] v této poloze, má topný ventilátor topný výkon 3000 W.
	Poloha MIN regulátoru teploty	
	Poloha MAX regulátoru teploty	

4.2 Nastavit teplotu

- Spusťte topný ventilátor, zatímco pomocí spínače stupňů ohřívání [2] nastavíte požadovaný topný výkon.
- Otočte regulátor teploty [4] ve směru hodinových ručiček až na doraz. Rozbliká se kontrolka [3].
- Pokud byla dosažena požadovaná teplota, otočte regulátor teploty [4] zpět proti směru hodinových ručiček tak, dokud neuslyšíte jasné cvaknutí. Integrovaný termostat pouze automaticky zapíná / vypíná funkci topení.

 nejnižší teplotní rozsah

 nízký až střední teplotní rozsah

 střední až vysoký teplotní rozsah

 nejvyšší teplotní rozsah

Upozornění: Topný ventilátor je i během přestávek částečně nadále velmi horký. Proto při obsluze dávejte dobrý pozor.

 Topný ventilátor má nastavení úhlu. K nastavení sklonu otočte otočné knoflíky [6] upevněné na straně.

4.3 Vypnout topný ventilátor

- Aby se zamezilo uvíznutí tepla v topném ventilátoru, nechte topný ventilátor ještě cca 30 sekund doběhnout.
- Otočíte spínač stupňů ohřívání [2] do polohy "0".
- Vytáhněte síťovou zástrčku, abyste oddělili topný ventilátor od sítě a tím ho úplně vypnuli.

4.4 Ochrana proti přehřátí

Tento topný ventilátor je vybavený ochranou proti přehřátí. Pokud je topný ventilátor příliš horký, vypne se automaticky topný prvek. Ventilátor ale běží dál, aby se dosáhlo rychlého vychladnutí. Topný ventilátor se automaticky opět zapne, jakmile je dostatečně vychladlý.

 **POZOR! Přehřátí má zpravidla důvod! Může znamenat požár!**

- Zkontrolujte, jestli topný ventilátor může dostatečně vydávat své teplo: Je topný ventilátor zakrytý nebo stojí příliš těsně u zdi nebo u jiné překážky? Jsou mřížky na přední a zadní straně volné? Není ventilátor blokován?
- Odstraňte problém, pokud je to možné, a obraťte se na servisní hot-linku (viz kapitola „Servis“).
- Také v případě, že nemůžete najít žádnou příčinu, ale ochrana proti přehřátí se znovu spustí, musíte topný ventilátor vypnout a obrátit se na servisní hot-linku (viz kapitola „Servis“).

5. Odstraňování poruch

Porucha	Možná Příčina	Odstranění
Topný ventilátor nelze zapnout.	Síťová zástrčka není zapojená.	Zapojte síťovou zástrčku do zásuvky.
	Zásuvka nedodává napětí.	Překontrolujte pojistky.
Topný ventilátor netopí.	Spínač stupňů ohřívání [2] není zapnutý.	Spínač stupňů ohřívání [2] nastavit na požadovaný typ provozu.
	Regulátor teploty [4] je v poloze MIN.	Regulátor teploty [4] je v poloze MAX.
	Topný prvek vadný.	Zákaznickou službu kontaktovat.

6. Údržba, čištění a skladování

- Vytáhněte síťovou zástrčku vždy, když není topný ventilátor v provozu a před každým čištěním nebo při provozních poruchách!
- Čistěte topné těleso výhradně ve vypnutém a studeném stavu.
- Ujistěte se, že se při čištění nedostala do topného ventilátoru žádná vlhkost, aby se zamezilo neopravitelnému poškození topného ventilátoru.
- Čistěte kryt výhradně navlhčeným hadříkem a jemným mycím prostředkem.
- Odstraňte usazeniny prachu na ochranné mřížce pomocí vysavače.
- Uchovávejte topný ventilátor v suchém prostředí.

7. Likvidace



Obal se skládá z ekologických materiálů, které můžete nechat likvidovat u místních recyklačních středisek.



Logo Triman platí jen pro Francii.



Tento výrobek podléhá evropské směrnici 2012/19/EU. Nevyhazujte výrobek do domovního odpadu, ale předejte ho k materiálové recyklaci do komunálního sběrného dvora! Informace o tom, jak zlikvidovat staré zařízení, získáte od místního úřadu nebo správy města.



Points de collecte sur www.quefairedemesdechets.fr



Při třídění odpadu dbejte na označení obalových materiálů. Jsou označeny zkratkami (a) a čísly (b), která mají následující význam: 1–7: plasty/20–22: papír a kartonáž/80–98: kompozitní materiál.

8. Záruka společnosti ROWI Germany GmbH

Vážený zákazníku, na tento výrobek získáváte tříletou záruční lhůtu od data jeho zakoupení. V případě vad tohoto výrobku vám ze zákona přísluší práva vůči prodejci produktu. Tato zákonná práva nejsou nijak dotčena naší níže uvedenou zárukou.

Záruční podmínky

Záruční lhůta začíná běžet datem zakoupení výrobku. Uschovejte si prosím originál pokladní účtenky. Budete ji potřebovat jako doklad o koupi.

Pokud se do tří let od data zakoupení objeví na výrobku vada materiálu nebo výrobní vada, bezplatně opravíme nebo vyměníme výrobek podle našeho uvážení nebo vám vrátíme kupní cenu. Předpokladem pro poskytnutí záruky je zaslání vadného zařízení a dokladu o koupi (účtenka) ve lhůtě tří let včetně stručného písemného popisu vady a okolností, kdy k vadě došlo.

Pokud se na vadu vztahuje záruka, obdržíte od nás výrobek opravený nebo nový. Opravou nebo výměnou výrobku nezačíná běžet nová záruční lhůta.

Záruční lhůta a zákonné nároky z odpovědnosti za vady

Záruční lhůta se neprodlužuje poskytnutím záručního plnění. Toto platí i pro vyměněné a opravené součástky. Poškození a vady zjištěné případně již při vybalování výrobku musejí být neprodleně ohlášeny. Opravy poskytované po uplynutí záruční lhůty podléhají úhradě.

Rozsah záruky

Zařízení bylo vyrobeno podle přísných pravidel kvality a před expedicí bylo svědomitě zkontrolováno.

Záruka se vztahuje na vady materiálu a výrobní vady. Záruka se nevztahuje na části výrobku, které podléhají běžnému opotřebením, a lze je proto považovat za opotřebitelné součásti, nebo na poškození křehkých dílů, např. spínačů, baterií, nebo částí vyrobených ze skla.

Záruka zaniká, pokud dojde k poškození výrobku, nesprávnému používání nebo neodborné opravě. Pro správné používání výrobku je třeba přesně dodržovat všechny pokyny uvedené v návodu k obsluze. Bezpodmínečně je třeba se vyhnout manipulaci s výrobkem nebo jeho použití k účelům, před kterými se varuje v návodu k obsluze.

Výrobek je určen pouze pro privátní použití a nikoliv pro použití komerční. V případě použití v rozporu

s určením, v případě nesprávné obsluhy, při použití síly nebo v případě zásahů, které nebyly provedeny naší autorizovanou servisní pobočkou, zaniká záruka.

Postup při uplatňování záruky

Pro rychlé zpracování vašeho požadavku postupujte prosím podle níže uvedených pokynů:

- Mějte prosím v případě jakýchkoliv dotazů připravenou pokladní účtenku jako doklad o koupi a číslo výrobku (IAN 425885_2301).
- Číslo výrobku najdete na typovém štítku zařízení, na titulní straně návodu k obsluze (vlevo dole) nebo na nálepce na zadní nebo spodní straně výrobku.
- Pokud se vyskytnou poruchy funkce nebo jiné závady, kontaktujete nejprve **telefonicky** nebo **e-mailem** níže uvedené servisní oddělení.
- Výrobek, který bude zaevidován jako vadný, budete poté moci zaslat poštou zdarma na adresu servisu, která vám byla oznámena. K výrobku přiložte doklad o koupi (účtenka) a uveďte povahu závady a kdy k ní došlo.



Na adrese www.lidl-service.com si můžete stáhnout tento návod k obsluze i další příručky, produktová videa a instalační software. Pomocí tohoto QR kódu přejdete přímo na servisní stránku Lidl (www.lidl-service.com) a po zadání čísla výrobku (IAN 425885_2301) můžete otevřít návod k obsluze.

9. Servis

Pokud by se při provozu vašich ROWI Germany produktů vyskytly problémy, postupujte prosím následovně:

Kontakt

Servisní tým ROWI Germany zastihnete na:

ROWI Germany GmbH

Werner-von-Siemens-Str. 27

76694 Forst

NĚMECKO

Lidl-services@rowi-group.com

Servisní hotline: +800 7694 7694

(zdarma z pevné linky)

IAN 425885_2301

Většina problému se odstraní již v rámci kompetentního, technického poradenství našeho servisního týmu.

1. Wstęp	58
1.1 Zastosowanie zgodne z przeznaczeniem	58
1.2 Zakres dostawy	58
1.3 Wyposażenie	58
1.4 Dane techniczne	58
2. Zasady bezpieczeństwa	60
2.1 Ogólne zasady bezpieczeństwa: Bezpieczeństwo domowych urządzeń elektrycznych	60
2.2 Szczególne zasady bezpieczeństwa: Szczególne wymagania dla grzejników pokojowych	61
3. Przed uruchomieniem	62
3.1 Montaż nagrzewnicy wentylatorowej	62
4. Uruchomienie	62
4.1 Stopnie grzania i włączanie /wyłączanie wentylatora	62
4.2 Regulacja temperatury	63
4.3 Wyłączanie grzejnika	63
4.4 Ochrona przed przegrzaniem	63
5. Rozwiązywanie problemów	64
6. Konserwacja, czyszczenie i przechowywanie	64
7. Utylizacja	64
8. Gwarancja ROWI Germany GmbH	65
9. Serwis	66

CERAMICZNY TERMOWENTYLATOR PKH 3000 C2

1. Wstęp

Gratulujemy Państwu zakupu Sprzętu. Podejmując decyzję o zakupie zdecydowali się Państwo na produkt wysokiej jakości. Instrukcja obsługi stanowi element składowy produktu. Zawiera ona ważne informacje na temat bezpieczeństwa, użytkowania i utylizacji. Przed rozpoczęciem użytkowania produktu należy zapoznać się ze wszystkimi informacjami dotyczącymi obsługi i bezpieczeństwa. Produkt należy użytkować wyłącznie zgodnie z zamieszczonym tu opisem oraz w podanym zakresie zastosowań. W przypadku przekazania urządzenia osobie trzeciej należy dołączyć również całą dokumentację.

1.1 Zastosowanie zgodne z przeznaczeniem

Ten Sprzęt jest do ogrzewania, suszenia i wietrzenia zamkniętych pomieszczeń. Grzejnik nie jest przewidziany do stosowania w pomieszczeniach, w których panują szczególne warunki, takich jak atmosfera korozyjna lub zagrożona wybuchem (kurz, opary i gaz). Nie stosować grzejnika na wolnym powietrzu. Każde inne zastosowanie lub modyfikacja grzejnika uznane zostaną za niezgodne z przeznaczeniem i będą nieść za sobą poważne ryzyko wypadku. Nie ponosimy odpowiedzialności za szkody powstałe w wyniku użytkowania niezgodnego z przeznaczeniem. Sprzęt jest wyłącznie do prywatnego stosowania.

1.2 Zakres dostawy

- 1 Ceramiczny termowentylator PKH 3000 C2
- 1 Instrukcja obsługi

1.3 Wyposażenie

- 1 Stojak z uchwytem
- 2 Regulator ogrzewania
- 3 Kontrolka
- 4 Regulator temperatury
- 5 Wylot powietrza
- 6 Pokrętła
- 7 Przewód zasilający

1.4 Dane techniczne

Napięcie wejściowe:	220-240 V~, 50 Hz
Pobór mocy:	3000 W
Stopień ochrony:	I
1 stopień ogrzewania:	1700 W
2 stopień ogrzewania:	3000 W
Tryb wentylatora:	35 W
Wymiary:	ok. 250 x 135 x 272 mm
Masa:	ok. 2 kg

Wymogi w zakresie informacji dotyczące elektrycznych miejscowych ogrzewaczy pomieszczeń

Identyfikator(-y) modelu: PKH 3000 C2

Parametr	Oznaczenie	Wartość	Jednostka
----------	------------	---------	-----------

Moc cieplna

Nominalna moc cieplna	P_{nom}	3,0	kW
Minimalna moc cieplna (orientacyjna)	P_{min}	1,7	kW
Maksymalna stała moc cieplna	$P_{max,c}$	3,0	kW

Zużycie energii elektrycznej na potrzeby własne

Przy nominalnej mocy cieplnej	el_{max}	N/A	kW
Przy minimalnej mocy cieplnej	el_{min}	N/A	kW
W trybie czuwania	el_{SB}	N/A	kW

Parametr	Jednostka
----------	-----------

Sposób doprowadzania ciepła wyłącznie w przypadku elektrycznych akumulatoryjnych miejscowych ogrzewaczy pomieszczeń (należy wybrać jedną opcję)

ręczny regulator doprowadzania ciepła z wbudowanym termostatem	[nie]
ręczny regulator doprowadzania ciepła z pomiarem temperatury w pomieszczeniu lub na zewnątrz	[nie]
elektroniczny regulator doprowadzania ciepła z pomiarem temperatury w pomieszczeniu lub na zewnątrz	[nie]
moc cieplna regulowana wentylatorem	[nie]

Rodzaj mocy cieplnej/regulacja temperatury w pomieszczeniu (należy wybrać jedną opcję)

jednostopniowa moc cieplna bez regulacji temperatury w pomieszczeniu	[nie]
co najmniej dwa ręczne stopnie bez regulacji temperatury w pomieszczeniu	[nie]
mechaniczna regulacja temperatury w pomieszczeniu za pomocą termostatu	[tak]
elektroniczna regulacja temperatury w pomieszczeniu	[nie]
elektroniczna regulacja temperatury w pomieszczeniu ze sterownikiem dobowym	[nie]
elektroniczna regulacja temperatury w pomieszczeniu ze sterownikiem tygodniowym	[nie]

Inne opcje regulacji (można wybrać kilka)

regulacja temperatury w pomieszczeniu z wykrywaniem obecności	[nie]
regulacja temperatury w pomieszczeniu z wykrywaniem otwartego okna	[nie]
z regulacją na odległość	[nie]
z adaptacyjną regulacją startu	[nie]
z ograniczeniem czasu pracy	[nie]
z czujnikiem ciepła promieniowania	[nie]

ROWI Germany GmbH
 Werner-von-Siemens-Str. 27
 76694 Forst
 NIEMCY

2. Zasady bezpieczeństwa



Przeczytać wszystkie zasady bezpieczeństwa i instrukcje.



Zignorowanie zasad bezpieczeństwa lub instrukcji może spowodować poważne urazy lub szkody materialne.

Przechować wszystkie zasady bezpieczeństwa i instrukcje na przyszłość!

2.1 Ogólne zasady bezpieczeństwa:

Bezpieczeństwo domowych urządzeń elektrycznych

- Urządzenie może być użytkowane przez dzieci od 8 lat oraz osoby o ograniczonych możliwościach fizycznych, sensorycznych lub umysłowych a także przez osoby o niedostatecznym doświadczeniu i wiedzy, tylko wtedy, gdy są one pod nadzorem lub zostały poinstruowane w zakresie bezpiecznego używania urządzenia i rozumieją zagrożenia z tym związane. Dzieciom nie wolno bawić się urządzeniem. Czyszczenie i konserwacja należące do obowiązków użytkownika, nie mogą być wykonywane przez dzieci bez nadzoru.
- Użytkownik nie musi podejmować żadnych działań, by przestawić produkt na 220 lub 240 V. Produkt automatycznie ustawia się na prawidłowe napięcie lub prawidłową częstotliwość.
- Jeżeli przewód zasilający urządzenia jest uszkodzony, musi zostać wymieniony przez producenta, jego serwis lub inną podobnie wykwalifikowaną osobę, aby uniknąć zagrożeń.

2.2 Szczególne zasady bezpieczeństwa: Szczególne wymagania dla grzejników pokojowych



OSTRZEŻENIE! Nie zakrywać!

Aby uniknąć przegrzania grzejnika, nie wolno go przykrywać.

- Grzejnika nie wolno ustawiać bezpośrednio pod gniazdkiem.
- Nie używać grzejnika bezpośrednio w pobliżu wanny, pryszniczicy lub basenu.
- Nie uruchamiać urządzenia po upadku.
- Nie stosować, jeśli grzejnik wykazuje widoczne oznaki uszkodzenia.
- Grzejnik musi być ustawiony na mocnym, płaskim i poziomym podłożu.
- **OSTRZEŻENIE!** Grzejnik nie może być używany w małych pomieszczeniach, zamieszkałych przez osoby, które nie są w stanie samodzielnie opuścić pomieszczenia, chyba że zapewniony jest stały monitoring.
- **OSTRZEŻENIE!** Zagrożenie pożarem! Aby ograniczyć zagrożenie pożarowe, utrzymywać tekstylia, zasłony i inne materiały palne co najmniej 1 m od wylotu powietrza.
- Dzieci poniżej 3 lat muszą przebywać z dala od urządzenia, chyba że są pod stałym nadzorem.
- Dzieci od 3 do 8 lat mogą włączać i wyłączać urządzenie tylko wtedy są pod nadzorem albo zostały pouczone o zasadach bezpiecznego korzystania z urządzenia i rozumieją związane z tym zagrożenia, przy założeniu, że urządzenie ustawione jest lub zainstalowane w zwykłym położeniu użytkowym. Dzieciom od 3 do 8 lat nie wolno wkładać wtyczki do gniazdka, regulować urządzenia, czyścić go ani przeprowadzać konserwacji należącej do obowiązków użytkownika.



Ostrzeżenie przed gorącymi powierzchniami!

OSTROŻNIE: Niektóre części produktu mogą się znacznie rozgrzewać i powodować poparzenia. Jeżeli w pobliżu są dzieci i osoby wymagające opieki, wymagane jest zachowanie szczególnej ostrożności.



Urządzenie przeznaczone jest wyłącznie do pracy wewnątrz pomieszczeń!



Śmiertelne zagrożenie w wyniku porażenia prądem!

Kontakt z przewodami lub elementami pod napięciem wiąże się ze śmiertelnym zagrożeniem!

3. Przed uruchomieniem

3.1 Montaż nagrzewnicy wentylatorowej

- Zdjąć wszystkie materiały opakowaniowe i blokadę transportową z nagrzewnicy wentylatorowej.

W celu zapewnienia bezpiecznej i bezawaryjnej pracy nagrzewnicy wentylatorowej miejsce montażu musi spełniać następujące wymagania:

- Podłoże musi być stabilne, płaskie i poziome.
- Należy zachować minimalne odległości od obudowy – 30 cm z boku, 30 cm od góry, 30 cm od tyłu i 1 m od przodu.
- Nie należy instalować nagrzewnicy wentylatorowej w gorącym, mokrym lub bardzo wilgotnym środowisku ani w pobliżu materiałów palnych.
- Należy zapewnić swobodny dostęp do gniazda, aby w razie potrzeby można było łatwo odłączyć kabel zasilający [7].



Wskazówka: Przy pierwszym uruchomieniu przez krótki czas może być wyczuwalny delikatny zapach.



4. Uruchomienie

4.1 Stopnie grzania i włączanie / wyłączanie wentylatora

- Upewnić się, że regulator ogrzewania [2] ustawiony jest na "0". Następnie podłączyć grzejnik do uziemionego gniazda, zabezpieczonego wyłącznikiem różnicowoprądowym. Należy zapewnić swobodną rotację wentylatora.
- Następnie uruchomić grzejnik, ustawiając regulator ogrzewania [2] na pożądaną moc. Obowiązują przy tym:

	Pozycja wyjściowa	Gdy regulator ogrzewania [2] znajduje się w tej pozycji, grzejnik jest wyłączony.
	Pozycja wentylatora	Gdy regulator ogrzewania [2] znajduje się w tej pozycji, pracuje jedynie śmigło wentylatora. Ustawić wyłącznik w tej pozycji w celu wykorzystania grzejnika jako wentylator.

	1 stopień ogrzewania:	Gdy regulator ogrzewania [2] znajduje się w tej pozycji, moc ogrzewania grzejnika wynosi 1700 W.
 	2 stopień ogrzewania:	Gdy regulator ogrzewania [2] znajduje się w tej pozycji, moc ogrzewania grzejnika wynosi 3000 W.

	Regulator temperatury - pozycja MIN
	Regulator temperatury - pozycja MAX

4.2 Regulacja temperatury

- Uruchomić grzejnik, ustawiając pożądaną moc ogrzewania przy pomocy regulatora ogrzewania [2].
- Przekręcić regulator temperatury [4] w prawo aż do oporu. Zaświeci się lampka kontrolna [3].
- Wanneer de gewenste temperatuur is bereikt, draait u de temperatuurregelknop [4] terug naar links tot u een duidelijke klik hoort. Od teraz zintegrowany regulator temperatury będzie automatycznie włączał i wyłączał funkcję ogrzewania.

 najniższy zakres temperatur

 zakres temperatur od niskich do średnich

 średni do wysokiego zakresu temperatur

 największy zakres temperatur

Wskazówka: Nagrzewnica wentylatorowa pozostaje bardzo gorąca przez jakiś czas podczas przerw w ogrzewaniu. Prosimy mieć to na uwadze podczas obsługi nagrzewnicy wentylatorowej.

 Grzejnik wyposażony jest w regulację pochytu. W celu ustawienia kąta pochylecia należy obracać pokrętkami [6] zamocowanymi z boku.

4.3 Wyłączanie grzejnika

- Aby zapobiec spiętrzeniu gorąca w grzejniku, pozostawić wentylator włączony jeszcze przez ok. 30 sekund.
- Ustawieniem regulatora [2] ogrzewania na pozycję "0".
- Wyjąć wtyczkę przewodu zasilającego, aby odłączyć grzejnik od prądu, zapewniając tym samym jego całkowite wyłączenie.

4.4 Ochrona przed przegrzaniem

Grzejnik ten wyposażony jest w ochronę przed przegrzaniem. Gdy grzejnik nagrzej się zbyt mocno, element grzewczy wyłączy się automatycznie. Wentylator będzie jednak w dalszym ciągu pracował, aby zapewnić szybkie schłodzenie. Grzejnik automatycznie uruchomi się ponownie po odpowiednim schłodzeniu.

 **UWAGA! Przegrzanie ma z reguły jakąś przyczynę! Może oznaczać zagrożenie pożarowe!**

- Należy sprawdzić, czy grzejnik w wystarczającym stopniu oddaje swoje ciepło: Czy grzejnik jest przykryty lub znajduje się blisko ściany lub innej przeszkody? Czy kraty z przodu i z tyłu nie są zastawione? Czy wentylator nie jest zablokowany?
- Jeśli to możliwe, należy rozwiązać problem samodzielnie lub skontaktować się z infolinią serwisu (patrz rozdział „Serwis”).
- Nawet jeśli nie potrafisz odnaleźć przyczyny usterki, a w dalszym ciągu następuje uruchomienie ochrony przed przegrzaniem, wyłącz grzejnik i skontaktuj się z infolinią serwisu (patrz rozdział „Serwis”).

5. Rozwiązywanie problemów

Błąd	Możliwa przyczyna	Sposób rozwiązania
Nie można włączyć grzejnika.	Wtyczka nie jest podłączona.	Podłączyć wtyczkę do gniazda sieciowego.
	Wtyczka nie przewodzi napięcia.	Sprawdzić bezpieczniki instalacji elektrycznej budynku.
Grzejnik nie grzeje.	Regulator ogrzewania [2] nie jest włączony.	Ustawić regulator ogrzewania [2] na pożądaną tryb pracy.
	Regulator temperatury [4] ustawiony jest na pozycję MIN.	Ustawić Regulator temperatury [4] na pozycję MAX.
	Element grzewczy jest uszkodzony.	Powiadomić Dział Obsługi Klienta.

6. Konserwacja, czyszczenie i przechowywanie

- Zawsze należy wyjmować wtyczkę z gniazda, jeśli grzejnik nie jest używany, za każdym razem przed rozpoczęciem czyszczenia bądź w przypadku usterek!
- Grzejnik należy czyścić jedynie wtedy, gdy jest wyłączony i schłodzony.
- Upewnić się, że w trakcie czyszczenia do grzejnika nie przedostaje się wilgoć, która mogłaby doprowadzić do nieodwracalnych uszkodzeń grzejnika.
- Grzejnik należy czyścić wyłącznie lekko nawilżoną ściereczką i łagodnym środkiem czyszczącym.
- Osady kurzu na kracie ochronnej należy usuwać odkurzaczem.
- Przechowywać grzejnik w suchym otoczeniu.

7. Utylizacja



Opakowanie składa się z materiałów przyjaznych dla środowiska, które można zutylizować za pośrednictwem lokalnych punktów recyklingu.



Logo Triman jest ważne tylko dla Francji.



Ten produkt podlega dyrektywie europejskiej nr 2012/19/UE. Nie utylizować produktu razem z odpadami domowymi, lecz za pośrednictwem lokalnych punktów zbiórki do celów recyklingu! Informacje o możliwości utylizacji zużytego urządzenia można uzyskać w urzędzie gminy lub miasta. Zużyty sprzęt może mieć szkodliwy wpływ na środowisko i zdrowie ludzi z uwagi na potencjalną zawartość niebezpiecznych substancji, mieszanin oraz części składowych. Gospodarstwo domowe spełnia ważną rolę w przyczynianiu się do ponownego użycia i odzysku surowców wtórnych, w tym recyklingu zużytego sprzętu. Na tym etapie kształtują się postawy, które wpływają na zachowanie wspólnego dobra jakim jest czyste środowisko naturalne.



Points de collecte sur www.quefairedemesdechets.fr



Zwrócić uwagę na oznakowanie materiałów opakowaniowych materiały opakowaniowe przy segregacji odpadów, są one oznaczone skrótami (a) i liczbami (b) o następującym znaczeniu: 1-7: tworzywa sztuczne/20-22: papier i tektura/80-98: Kompozyty.

8. Gwarancja ROWI Germany GmbH

Szanowna Klientko, szanowny Kliencie, niniejsze urządzenie objęte jest 3-letnim okresem gwarancji liczoną od daty zakupu. W przypadku wad produktu ustawowe prawa przysługują Państwu wobec sprzedawcy produktu. Wyżej wymienione ustawowe prawa nie są ograniczone przez udzielaną przez nas poniższą gwarancję.

Warunki gwarancji

Okres gwarancji rozpoczyna się w dniu dokonania zakupu. Proszę zachować oryginał paragonu kasowego. Dokument ten będzie potrzebny jako dowód dokonania zakupu.

Jeżeli w ciągu trzech lat od daty zakupu produktu ujawni się wada materiałowa bądź produkcyjna, wówczas – według naszego uznania – dokonamy bezpłatnej naprawy lub wymiany produktu. Wyżej wymienione świadczenie gwarancyjne obowiązuje pod warunkiem, że w okresie trzech lat uszkodzone urządzenie i dowód zakupu (paragon) zostaną okazane wraz z krótkim opisem wady oraz wskazaniem momentu jej wystąpienia.

Jeżeli nasza gwarancja obejmuje dane uszkodzenie, wówczas otrzymają Państwo z powrotem naprawione bądź nowe urządzenie.

Okres gwarancji oraz ustawowe roszczenia z tytułu wad

Wraz z wymianą urządzenia zgodnie z aktualnym kodeksem cywilnym § 581 ust. 1 rozpoczyna gwarancji się ponownie. Dotyczy to także wymienionych lub naprawionych części. Ewentualne szkody i wady stwierdzone w momencie zakupu należy zgłosić natychmiast po rozpakowaniu. Naprawy dokonywane po upływie okresu gwarancji są odpłatne.

Zakres gwarancji

Urządzenie zostało starannie wyprodukowane zgodnie z surowymi wytycznymi w zakresie jakości oraz gruntownie sprawdzone przed opuszczeniem zakładu produkcyjnego.

Świadczenia gwarancyjne obejmują wady materiałowe i produkcyjne. Niniejsza gwarancja nie obejmuje tych elementów produktu, które podlegają normalnemu zużyciu, w związku z czym mogą być uważane za części ulegające zużyciu, a także uszkodzeń elementów delikatnych, takich jak przełączniki, akumulatory lub części wykonane ze szkła.

Gwarancja wygasa, jeżeli produkt został uszkodzony bądź nie był właściwie użytkowany lub konserwowany. Celem właściwego użytkowania produktu należy dokładnie stosować się do wszystkich wskazówek zawartych w instrukcji obsługi. Należy bezwzględnie unikać celów i czynności, których realizację i wykonywanie odradza się w instrukcji obsługi lub przed których realizacją i wykonywaniem instrukcja owa przestrzega.

Produkt przeznaczony jest do użytku w celach prywatnych i nie jest przeznaczony do wykorzystania w przemyśle. Gwarancja wygasa w przypadku nadużywania i niewłaściwego użytkowania, użycia z wykorzystaniem siły, a także w przypadku ingerencji, które nie są dokonywane w naszym autoryzowanym oddziale serwisu.

Postępowanie w przypadku realizacji gwarancji

W celu zapewnienia szybkiego rozpatrzenia Państwa sprawy prosimy o zastosowanie się do poniższych wskazówek:

- Prosimy, by mieli Państwo zawsze przygotowany paragon kasowy i numer artykułu (IAN 425885_2301) jako dowód zakupu.
- Numer artykułu znajduje się na tabliczce znamionowej, stronie tytułowej instrukcji obsługi (u dołu po lewej stronie) albo na naklejce umieszczonej z tyłu bądź na spodzie.
- W przypadku wystąpienia usterek w działaniu bądź innych wad prosimy o skontaktowanie się **telefonicznie** lub poprzez **e-mail** z niżej wskazanym oddziałem serwisu.
- Produkt, w przypadku którego stwierdzono uszkodzenie, pod warunkiem dołączenia potwierdzenia zakupu (paragonu kasowego) i wskazania istoty oraz momentu ujawnienia się wady, można następnie bezpłatnie przesłać na wskazany Państwu adres serwisu.



Te i wiele innych podręczników, filmów o produktach i oprogramowania instalacyjnego można pobrać na stronie www.lidl-service.com. Ten kod QR przeniesie Cię bezpośrednio na stronę serwisu Lidl (www.lidl-service.com) i będziesz mógł otworzyć instrukcję obsługi, wpisując numer artykułu (IAN 425885_2301).

9. Serwis

Jeśli w trakcie pracy Państwa produktów firmy ROWI Germany wystąpią problemy, prosimy postępować według poniższej procedury:

Dane kontaktowe

Poniżej przedstawiamy dane kontaktowe firmy ROWI Germany:

ROWI Germany GmbH

Werner-von-Siemens-Str. 27

76694 Forst

NIEMCY

Lidl-services@rowi-group.com

Infolinia serwisowa: +800 7694 7694

(bezpłatna z telefonów stacjonarnych)

IAN 425885_2301

Najczęściej problemy można rozwiązać już w ramach kompetentnego doradztwa technicznego naszego zespołu serwisowego.

1. Úvod	68
1.1 Použitie v súlade s účelom použitia	68
1.2 Obsah balenia	68
1.3 Výbava	68
1.4 Technické údaje	68
2. Bezpečnostné pokyny	70
2.1 Všeobecné bezpečnostné pokyny: Bezpečnosť elektrických zariadení na domáce použitie	70
2.2 Špecifické bezpečnostné pokyny: Osobitné požiadavky na izbové ohrievače	71
3. Pred uvedením do prevádzky	72
3.1 Inštalácia teplovzdušného ventilátora	72
4. Uvedenie do prevádzky	72
4.1 Výkonové stupne a zapnutie/vypnutie ventilátora	72
4.2 Nastavenie teploty	73
4.3 Vypnutie teplovzdušného ventilátora	73
4.4 Tepelný istič	73
5. Odstraňovanie porúch	74
6. Údržba, čistenie a skladovanie	74
7. Likvidácia	74
8. Záruka spoločnosti ROWI Germany GmbH	75
9. Servis	76

KERAMICKÝ VYKUROVACÍ VENTILÁTOR PKH 3000 C2

1. Úvod

Blahoželáme vám ku kúpe vášho nového zariadenia. Rozhodli ste sa pre vysokokvalitný výrobok. Návod na obsluhu je súčasťou výrobku. Obsahuje dôležité informácie týkajúce sa bezpečnosti, používania a likvidácie. Pred použitím výrobku sa oboznámte s návodom na obsluhu a všetkými bezpečnostnými pokynmi. Výrobok používajte len ako je uvedené a v uvedených oblastiach použitia. V prípade odovzdania výrobku tretím osobám odovzdajte aj všetky materiály k nemu.

1.1 Použitie v súlade s účelom použitia

Tento zariadenie je určený na vykurovanie, sušenie a vetranie uzavretých priestorov. Zariadenie nie je určený na použitie v priestoroch, v ktorých prevládajú špeciálne podmienky, ako napr. korozívna alebo výbušná atmosféra (prach, para alebo plyn). Zariadenie nepoužívajte vonku. Akékoľvek iné použitie alebo zmena zariadenie sa považuje za nesprávne použitie a skrýva v sebe vážne nebezpečenstvo úrazu. Za škody vzniknuté v dôsledku nesprávneho použitia nepreberáme žiadnu záruku. Zariadenie je určený len na súkromné použitie.

1.2 Obsah balenia

- 1 Keramický vykurovací ventilátor PKH 3000 C2
- 1 Návod na obsluhu

1.3 Výbava

- 1 Stojan s rúčkou
- 2 Prepínač výkonových stupňov
- 3 Kontrolka
- 4 Regulátor teploty
- 5 Výpust vzduchu
- 6 Otočné gombíky
- 7 Sieťový privod

1.4 Technické údaje

Vstupné napätie:	220-240 V~, 50 Hz
Menovitý príkon:	3000 W
Druh ochrany:	I
Výkonový stupeň 1:	1700 W
Výkonový stupeň 2:	3000 W
Prevádzka ventilátora:	35 W
Rozmery:	ca. 250 x 135 x 272 mm
Hmotnosť:	ca. 2 kg

Požiadavky na informácie pre elektrické lokálne ohrievače priestoru

Identifikačný (-é) kód (-y) modelu: PKH 3000 C2

Položka	Symbol	Hodnota	Jednotka
---------	--------	---------	----------

Tepelný výkon

Menovitý tepelný výkon	P_{nom}	3,0	kW
------------------------	-----------	-----	----

Minimálny tepelný výkon (orientačne)	P_{min}	1,7	kW
--------------------------------------	-----------	-----	----

Maximálny priebežný tepelný výkon	$P_{max,c}$	3,0	kW
-----------------------------------	-------------	-----	----

Vlastná spotreba elektrickej energie

Pri menovitom tepelnom výkone	el_{max}	N/A	kW
-------------------------------	------------	-----	----

Pri minimálnom tepelnom výkone	el_{min}	N/A	kW
--------------------------------	------------	-----	----

V pohotovostnom režime	el_{SB}	N/A	kW
------------------------	-----------	-----	----

Položka	Jednotka
---------	----------

Spôsob prívodu tepla, iba pre elektrické akumulčné lokálne ohrievače priestoru (vyberte jeden)

manuálne ovládanie množstva tepla so zabudovaným termostatom	[nie]
--	-------

manuálne ovládanie množstva tepla so spätnou väzbou izbovej a/alebo vonkajšej teploty	[nie]
---	-------

elektronické ovládanie množstva tepla so spätnou väzbou izbovej a/alebo vonkajšej teploty	[nie]
---	-------

tepelný výkon s pomocou ventilátora	[nie]
-------------------------------------	-------

Druh ovládania tepelného výkonu/ izbovej teploty (vyberte jeden)

jednouúrovňový tepelný výkon bez ovládania izbovej teploty	[nie]
--	-------

dve alebo viac manuálnych úrovni bez ovládania izbovej teploty	[nie]
--	-------

s ovládaním izbovej teploty mechanickým termostatom	[áno]
---	-------

s elektronickým ovládaním izbovej teploty	[nie]
---	-------

elektronické ovládanie izbovej teploty a denný časovač	[nie]
--	-------

elektronické ovládanie izbovej teploty a týždenný časovač	[nie]
---	-------

Ďalšie možnosti ovládania (možnosť viacnásobného výberu)

ovládanie izbovej teploty s detekciou prítomnosti	[nie]
---	-------

ovládanie izbovej teploty s detekciou otvoreného okna	[nie]
---	-------

s možnosťou diaľkového ovládania	[nie]
----------------------------------	-------

s prispôsobivým ovládaním spustenia	[nie]
-------------------------------------	-------

s obmedzením času prevádzky	[nie]
-----------------------------	-------

so snímačom čiernej žiarovky	[nie]
------------------------------	-------

ROWI Germany GmbH
Werner-von-Siemens-Str. 27
76694 Forst
NEMECKO

2. Bezpečnostné pokyny



Prečítajte si všetky bezpečnostné pokyny a predpisy.



Zanedbanie dodržiavania bezpečnostných pokynov a predpisov môže spôsobiť závažné zranenia a/alebo vecné škody.

Všetky bezpečnostné pokyny a predpisy si odložte pre budúce použitie!

2.1 Všeobecné bezpečnostné pokyny:

Bezpečnosť elektrických zariadení na domáce použitie

- Tento prístroj môžu používať deti staršie ako 8 rokov, ako aj osoby so zníženými fyzickými, zmyslovými alebo mentálnymi schopnosťami alebo nedostatkom skúseností a vedomostí, ak sú pod dohľadom alebo boli poučené o bezpečnom používaní prístroja a chápu z toho vyplývajúce nebezpečenstvá. Deti sa nesmú hrať s prístrojom. Čistenie a používateľskú údržbu nesmú vykonávať deti, pokiaľ nie sú pod dozorom.
- Na nastavenie výrobu na 220 alebo 240 V nie sú potrebné žiadne kroky zo strany používateľa. Výrobok sa nastaví automaticky na správnu frekvenciu, resp. napätie.
- Ak je sieťový kábel tohto prístroja poškodený, musí byť vymenený výrobcom alebo jeho zákazníckym servisom, príp. inou, podobne kvalifikovanou osobou, aby sa zabránilo vzniku nebezpečenstva.

2.2 Špecifické bezpečnostné pokyny: Osobitné požiadavky na izbové ohrievače



VAROVANIE! Nezakrývajte!

Aby sa zabránilo prehriatiu ohrievača, nesmie sa ohrievač zakrývať.

- Ohrievač nesmie byť inštalovaný bezprostredne pod zásuvkou v stene.
- Tento ohrievač nikdy nepoužívajte v bezprostrednej blízkosti vane, sprchy alebo bazéna.
- Prístroj, ktorý spadol, neuvádzajte do prevádzky.
- Ohrievač nepoužívajte, ak sú na ňom viditeľné známky poškodenia.
- Ohrievač sa musí inštalovať na pevnej, plochej a vodorovnej podlahe.
- **VAROVANIE!** Ohrievač sa nesmie používať v malých miestnostiach, ktoré obývajú osoby, ktoré nemôžu opustiť miestnosť samy, pokiaľ nie je zaručené neustále monitorovanie.
- **VAROVANIE!** Nebezpečenstvo požiaru! Aby ste znížili riziko požiaru, udržiajte textilie, závesy a iné horľavé materiály vo vzdialenosti najmenej 1 m od výstupu vzduchu.
- Uchovávajte mimo dosahu detí mladších ako 3 roky, pokiaľ nie sú pod neustálym dozorom.
- Deti od 3 rokov a mladšie ako 8 rokov môžu prístroj iba zapínať a vypínať, ak sú pod dozorom alebo boli poučené o bezpečnom používaní prístroja a chápu z toho vyplývajúce nebezpečenstvá, a za predpokladu, že je prístroj umiestnený alebo nainštalovaný vo svojej bežnej polohe pri používaní. Deti od 3 rokov a mladšie ako 8 rokov nesmú zapájať zástrčku do zásuvky, regulovať prístroj, čistiť prístroj a/ani vykonávať používateľskú údržbu.



Varovanie pred horúcimi povrchmi!

POZOR: Niektoré časti výrobku sa môžu veľmi zahriať a spôsobíť popáleniny. Osobitná pozornosť sa vyžaduje, keď sú prítomné deti a osoby, ktoré vyžadujú ochranu.



Prístroj je vhodný len na prevádzku v interiéri.



Nebezpečenstvo ohrozenia života elektrickým prúdom!

Pri kontakte s vedeniami alebo konštrukčnými prvkami, ktoré sú pod napätím, hrozí nebezpečenstvo ohrozenia života!

3. Pred uvedením do prevádzky

3.1 Inštalácia teplovzdušného ventilátora

- Z teplovzdušného ventilátora odstráňte všetok obalový materiál a všetky prepravné poistky.

V záujme bezpečnej a bezchybnej prevádzky teplovzdušného ventilátora musí spĺňať miesto inštalácie tieto podmienky:

- Podlaha musí byť pevná, rovná a vodorovná.
- Treba dodržiavať minimálne vzdialenosti od ventilátora: 30 cm z boku, 30 cm smerom hore, 30 cm dozadu a 1 m odpredu.
- Teplovzdušný ventilátor neinštalujte v horúcom, mokrom alebo veľmi vlhkom prostredí a ani v blízkosti horľavých materiálov.
- Zásuvka musí byť ľahko dostupná, aby sa dal sieťový prívod [7] v núdzovom prípade ľahko vytiahnuť.



Upozornenie: Pri prvom použití môže z ventilátora chvíľu vychádzať slabý zápach.



4. Uvedenie do prevádzky

4.1 Výkonové stupne a zapnutie/vypnutie ventilátora

- Presvedčte sa, či je prepínač výkonových stupňov [2] v polohe "0". Potom zapojte teplovzdušný ventilátor do uzemnenej zásuvky s ochranným spínačom FI. Zabezpečte voľnú rotáciu ventilátora.
- Teraz zapnite teplovzdušný ventilátor otočením prepínača výkonových stupňov [2] do požadovanej polohy. Pritom platí:

0	Poloha vypnutý	Ak sa nachádza prepínač výkonových stupňov [2] v tejto polohe, teplovzdušný ventilátor je vypnutý.
	Poloha ventilátor	Ak sa nachádza prepínač výkonových stupňov [2] v tejto polohe, zapnuté je len koleso ventilátora. Prepínač umiestnite do tejto polohy vtedy, ak chcete použiť teplovzdušný ventilátor len ako ventilátor.

	Výkonový stupeň 1	Ak sa nachádza prepínač výkonových stupňov [2] v tejto polohe, teplovzdušný ventilátor dosiahne vykurovací výkon 1700 W.
 	Výkonový stupeň 2	Ak sa nachádza prepínač výkonových stupňov [2] v tejto polohe, teplovzdušný ventilátor dosiahne vykurovací výkon 3000 W.

	Poloha MIN regulátora teploty
	Poloha MAX regulátora teploty

4.2 Nastavenie teploty

- Zapnite teplovzdušný ventilátor tým, že pomocou prepínača výkonových stupňov [2] nastavíte požadovaný vykurovací výkon.
- Regulátor teploty [4] otočte v smere hodinových ručičiek až na doraz. Kontrolka [3] začne svietiť.
- Po dosiahnutí požadovanej teploty otáčajte regulátor teploty [4] v protismere hodinových ručičiek dovtedy, kým nebudete počuť zreteľné cvaknutie. Integrovaný regulátor termostatu teraz automaticky zapne / vypne funkciu vykurovania.



najnižší teplotný rozsah



nizky až stredný teplotný rozsah



stredný až vysoký teplotný rozsah



najvyšší teplotný rozsah

Upozornenie: Teplovzdušný ventilátor zostane počas prestávok dočasne veľmi horúci. Pri manipulácii s teplovzdušným ventilátorom dávajte pozor.

! Teplovzdušný ventilátor umožňuje nastavenie uhla prúdenia vzduchu. Sklon nastavíte otočením postranne umiestnených otočných gombíkov [6].

4.3 Vypnutie teplovzdušného ventilátora

- Nechajte ventilátor ešte cca 30 sekúnd bežať, aby ste zabránili akumulácii tepla vo ventilátore.
- Pred otočením prepínača výkonových stupňov [2] do polohy "0".
- Vytiahnite sieťovú zástrčku, aby ste odpojili teplovzdušný ventilátor od elektrickej siete a úplne ho tým vypli.

4.4 Tepelný istič

Tento teplovzdušný ventilátor je vybavený tepelným ističom. Ak sa teplovzdušný ventilátor príliš zohreje, vyhrievací článok sa automaticky vypne. Ventilátor však beží ďalej, aby sa dosiahol rýchle ochladenie. Hneď ako sa teplovzdušný ventilátor ochladí, automaticky sa znovu zapne.

! **POZOR! Prehriatie má spravidla nejaký dôvod! Môže to znamenať nebezpečenstvo požiaru!**

- Skontrolujte, či vie teplovzdušný ventilátor dostatočne odovzdávať teplo: Nie je teplovzdušný ventilátor zakrytý alebo nestojí príliš blízko pri stene alebo inej prekážke? Sú mreže na prednej a zadnej strane voľné? Nie je ventilátor zablokovaný?
- Vyriešte problém, pokiaľ je to možné alebo sa obráťte na zákaznícku linku (pozri kapitolu „Servis“).
- Aj keď neviete nájsť žiadnu príčinu a tepelný istič sa znovu aktivuje, teplovzdušný ventilátor musíte vypnúť a obrátiť sa na zákaznícku linku (pozri kapitolu „Servis“).

5. Odstraňovanie porúch

Porucha	Možná príčina	Odstránenie
Teplovzdušný ventilátor sa nedá zapnúť.	Sieťová zástrčka nie je zapojená.	Zastrčte sieťovú zástrčku do zásuvky.
	V zásuvke nie je napätie.	Skontrolujte domové poistky.
Teplovzdušný ventilátor nevyhrieva.	Prepínač výkonových stupňov [2] nie je zapnutý.	Prepínač výkonových stupňov [2] nastavte do požadovaného prevádzkového režimu.
	Regulátor teploty [4] je v polohe MIN.	Regulátor teploty [4] nastavte do polohy MAX.
	Vyhrievací článok je defektný.	Informujte zákaznícky servis.

6. Údržba, čistenie a skladovanie

- Ak nepoužívate teplovzdušný ventilátor, vždy vytiahnite sieťovú zástrčku, ako aj pred každým čistením alebo v prípade prevádzkových porúch!
- Teplovzdušný ventilátor čistíte len ak je vypnutý a studený.
- Zabezpečte, aby počas čistenia neprenikla vlhkosť do teplovzdušného ventilátora a aby ste zabránili nenapraviteľnému poškodeniu ventilátora.
- Kryt čistíte len mierne navlhčenou handrou a jemným čistiacim prostriedkom.
- Usadeniny prachu na ochrannej mreži odstráňte vysávačom.
- Teplovzdušný ventilátor skladujte v suchom prostredí.

7. Likvidácia



Obal sa skladá z ekologických materiálov, ktoré môžete likvidovať prostredníctvom miestnych recyklačných stredísk.



Tri-man-Logo platí iba pre Francúzsko.



Tento výrobok podlieha európskej smernici 2012/19/EÚ. Výrobok nevyhadzujte do domového odpadu, ale prostredníctvom obecných zberných miest na recykláciu! Informácie o spôsobe likvidácie použitého spotrebiča získate na miestnom úrade.



Points de collecte sur www.quefairedemesdechets.fr



Všimnite si označenie obalových materiálov pri delení odpadu, sú označené skratkami (a) a číslami (b) s nasledujúcim významom: 1-7: Plasty/20-22: Papier a kartón/80-98: Kompozitné látky.

8. Záruka spoločnosti ROWI Germany GmbH

Vážená zákazníčka, vážený zákazník,
na tento prístroj dostávate 3-ročnú záruku od dátumu zakúpenia. V prípade nedostatkov tohto výrobku máte zákonné práva voči predajcovi výrobku. Tieto zákonné práva nie sú obmedzené našou zárukou, ktorá je uvedená nižšie.

Záručné podmienky

Záručná lehota začína plynúť dňom zakúpenia. Dobré si uschovajte originál pokladničného bloku. Pokladničný blok bude vyžadovaný ako doklad o kúpe.

Ak sa vyskytne materiálová alebo výrobná chyba do troch rokov od dátumu zakúpenia tohto výrobku, bezplatne vám výrobok – podľa nášho uváženia – opravíme, vymeníme alebo vám vrátime kúpnu cenu. Toto záručné plnenie vyžaduje, aby boli chybné zariadenie a doklad o kúpe (pokladničný blok) predložené v trojročnej lehote so stručným písomným popisom chyby a uvedením, kedy sa chyba vyskytla.

Ak sa na poruchu vzťahuje naša záruka, dostanete naspäť opravený alebo nový výrobok. S opravou alebo výmenou výrobku nezačína plynúť nová záručná doba.

Záručná doba a nároky z chýb

Záručná doba sa nepredlžuje plnením záruky. Uvedené platí aj pre vymenené a opravené diely. Prípadné chyby a nedostatky zistené už pri zakúpení musíte nahlásiť ihneď po vybalení. Opravy požadované po uplynutí záručnej doby podliehajú poplatkom.

Rozsah záruky

Prístroj bol starostlivo vyrobený v súlade s prísnyimi kvalitatívnymi kritériami a pred dodaním dôkladne preskúšaný.

Záruka sa vzťahuje na chyby materiálu alebo výroby. Táto záruka sa nevzťahuje na časti výrobku, ktoré sú vystavené bežnému opotrebovaniu, a preto ich možno považovať za diely podliehajúce rýchlemu opotrebeniu, alebo na poškodenia rozbitných dielov, napr. spínačov, akumulátorov alebo dielov vyrobených zo skla.

Táto záruka zaniká, ak bol výrobok poškodený, nesprávne používaný alebo opravovaný. Pre správne používanie výrobku musia byť presne dodržané všetky pokyny uvedené v tomto návode. Účelom použitia alebo činnosti, ktoré tento návod na obsluhu neodporúča alebo pred ktorými varuje, sa treba bezpodmienečne vyvarovať.

Výrobok je určený len na súkromné používanie, nie na komerčné účely. Záruka zaniká pri nesprávnom a neodbornom za-obchádzaní, pri použití násilia a pri zásahoch, ktoré neboli vykonané naším autorizovaným servisom.

Postup v prípade záruky

Aby sme mohli zabezpečiť rýchle spracovanie vašej záležitosti, postupujte podľa nasledujúcich pokynov:

- V prípade všetkých požiadaviek majte pripravený pokladničný blok a číslo výrobku (IAN 425885_2301) ako doklad o kúpe.
- Číslo výrobku nájdete na typovom štítku na výrobku, na úvodnej stránke vášho návodu (dole vľavo) alebo na nálepke na zadnej alebo na spodnej strane výrobku.
- V prípade výskytu funkčných chýb alebo iných nedostatkov kontaktujte najprv **telefonicky** alebo **e-mailom** nižšie uvedené servisné oddelenie.
- Výrobok, ktorý bude zaevidovaný ako chybný, môžete následne zaslať poštou zdarma na adresu servisného oddelenia, ktoré vám bude oznámené, s priloženým dokladom o kúpe (pokladničným blokom), s opisom chyby a s uvedením, kedy sa chyba objavila.



Na stránke www.lidl-service.com si môžete stiahnuť túto, ako aj ďalšie príručky, produktové videá a inštalačný softvér. S týmto QR kódom sa dostanete priamo na stránku servisu spoločnosti Lidl (www.lidl-service.com) a po zadaní čísla výrobku (IAN 425885_2301) si môžete otvoriť váš návod na obsluhu.

9. Servis

Pokiaľ by sa pri prevádzke výrobku spoločnosti ROWI Germany vyskytli problémy, postupujte nasledovne:

Nadviazanie kontaktu

Servisný tím spoločnosti ROWI Germany nájdete na:

ROWI Germany GmbH

Werner-von-Siemens-Str. 27

76694 Forst

NEMECKO

Lidl-services@rowi-group.com

Zákaznícka linka: +800 7694 7694

(z pevnej siete bezplatná)

IAN 425885_2301

Väčšina problémov sa dá vyriešiť už v rámci kompetentného technického poradenstva nášho servisného tímu.

1. Introducción	78
1.1 Uso conforme a lo prescrito	78
1.2 Volumen de suministro	78
1.3 Equipamiento	78
1.4 Datos técnicos	78
2. Instrucciones de seguridad	80
2.1 Instrucciones generales de seguridad:	
Seguridad de los aparatos eléctricos de uso doméstico	80
2.2 Instrucciones específicas de seguridad:	
Requisitos específicos de los radiadores para habitaciones	81
3. Antes de la puesta en funcionamiento	82
3.1 Configurar la unidad	82
4. Puesta en funcionamiento	82
4.1 Niveles de calor y encendido y apagado del ventilador	82
4.2 Regular la temperatura	83
4.3 Apagar el ventilador de aire caliente	83
4.4 Protección contra el sobrecalentamiento	83
5. Corrección de fallas	84
6. Mantenimiento, limpieza y almacenamiento	84
7. Eliminación	84
8. Garantía de ROWI Germany GmbH	85
9. Servicio	86

VENTILADOR DE AIRE CALIENTE DE CERÁMICA

PKH 3000 C2

1. Introducción

Le felicitamos por la compra de su nuevo dispositivo. Con él, usted se ha decidido por un producto de altísima calidad. El manual de uso es uno de los componentes de este producto. En él aparecen indicaciones importantes para la seguridad, el uso y la eliminación del producto. Lea todas las indicaciones de uso y de seguridad antes de utilizar el producto. Utilice el producto de la manera descrita y sólo para los propósitos indicados. En caso de traspaso del producto a terceros, entregue también con él todos los documentos.

1.1 Uso conforme a lo prescrito

Este aparato está destinado a calentar y ventilar espacios cerrados. El aparato no está diseñado para su uso en espacios en los que existan condiciones especiales, como atmósferas corrosivas o explosivas (polvo, vapor o gas). No utilice el aparato al aire libre. Cualquier otro uso o modificación de la unidad se considera uso inadecuado e implica un riesgo considerable de accidentes. No asumimos ninguna responsabilidad por los daños derivados de un uso inadecuado. El aparato está destinado exclusivamente al uso privado.

1.2 Volumen de suministro

- 1 Ventilador de aire caliente de cerámica PKH 3000 C2
- 1 Manual de instrucciones

1.3 Equipamiento

- 1 Soporte con asa
- 2 Selector de niveles de calor
- 3 Lámpara piloto
- 4 Regulador de temperatura
- 5 Rejilla de salida de aire
- 6 Botones giratorios
- 7 Línea de alimentación de red

1.4 Datos técnicos

Alimentación eléctrica:	220-240 V~, 50 Hz
Dimensión de registro:	3000 W
Clase de protección:	I
Nivel 1 de calor:	1700 W
Nivel 2 de calor:	3000 W
Funcionamiento del ventilador:	35 W
Dimensiones:	aprox. 250 x 135 x 272 mm
Peso:	aprox. 2 kg

Requisitos de información que deben cumplir los aparatos de calefacción local eléctricos

Identificador(es) del modelo: PKH 3000 C2

Partida	Símbolo	Valor	Unidad
---------	---------	-------	--------

Potencia calorífica

Potencia calorífica nominal	P_{nom}	3,0	kW
-----------------------------	-----------	-----	----

Potencia calorífica mínima (indicativa)	P_{min}	1,7	kW
---	-----------	-----	----

Potencia calorífica máxima continuada	$P_{max,c}$	3,0	kW
---------------------------------------	-------------	-----	----

Consumo auxiliar de electricidad

A potencia calorífica nominal	$e_{l,max}$	N/A	kW
-------------------------------	-------------	-----	----

A potencia calorífica mínima	$e_{l,min}$	N/A	kW
------------------------------	-------------	-----	----

En modo de espera	$e_{l,SB}$	N/A	kW
-------------------	------------	-----	----

Partida	Unidad
---------	--------

Tipo de aportación de calor, únicamente para los aparatos de calefacción local eléctricos de acumulación (seleccione uno)

control manual de la carga de calor, con termostato integrado	[no]
---	------

control manual de la carga de calor con respuesta a la temperatura interior o exterior	[no]
--	------

control electrónico de la carga de calor con respuesta a la temperatura interior o exterior	[no]
---	------

potencia calorífica asistida por ventiladores	[no]
---	------

Tipo de control de potencia calorífica/de temperatura interior (seleccione uno)

potencia calorífica de un solo nivel, sin control de temperatura interior	[no]
---	------

Dos o más niveles manuales, sin control de temperatura interior	[no]
---	------

con control de temperatura interior mediante termostato mecánico	[sí]
--	------

con control electrónico de temperatura interior	[no]
---	------

control electrónico de temperatura interior y temporizador diario	[no]
---	------

control electrónico de temperatura interior y temporizador semanal	[no]
--	------

Otras opciones de control (pueden seleccionarse varias)

control de temperatura interior con detección de presencia	[no]
--	------

control de temperatura interior con detección de ventanas abiertas	[no]
--	------

con opción de control a distancia	[no]
-----------------------------------	------

con control de puesta en marcha adaptable	[no]
---	------

con limitación de tiempo de funcionamiento	[no]
--	------

con sensor de lámpara negra	[no]
-----------------------------	------

ROWI Germany GmbH
 Werner-von-Siemens-Str. 27
 76694 Forst
 ALEMANIA

2. Instrucciones de seguridad



Lea todas las instrucciones de seguridad e indicaciones de uso.



No cumplir las indicaciones de seguridad e instrucciones puede causar lesiones graves y/o daños materiales.

Conserve todas las instrucciones de seguridad e indicaciones de uso para el futuro.

2.1 Instrucciones generales de seguridad:

Seguridad de los aparatos eléctricos de uso doméstico

- Este aparato lo pueden utilizar los niños a partir de 8 años y las personas con capacidades físicas, sensoriales o mentales reducidas o con falta de experiencia y conocimientos, siempre y cuando se les supervise o se les instruya sobre el uso del aparato de forma segura y entiendan los peligros que conlleva. Los niños no deben jugar con el aparato. La limpieza y el mantenimiento por parte del usuario no lo deben realizar niños sin supervisión.
- No se requiere ninguna acción del usuario para ajustar el producto a 220 o 240 V. El producto se ajusta automáticamente a la frecuencia o a la tensión correcta.
- Si el cable de alimentación eléctrica de este aparato presenta daños, deberá ser sustituido por el fabricante, su servicio de atención al cliente o por una persona con una cualificación similar a fin de evitar peligros.

2.2 Instrucciones específicas de seguridad: Requisitos específicos de los radiadores para habitaciones



¡ADVERTENCIA! No cubra.

No cubra el radiador para evitar que se sobrecaliente.

- El radiador no debe colocarse directamente debajo de una toma de corriente mural.
- No utilice nunca este radiador en las proximidades de una bañera, una ducha o una piscina.
- No ponga en funcionamiento un aparato que se haya caído.
- No utilizar si hay signos visibles de daños en el radiador.
- El radiador debe colocarse sobre un suelo firme, plano y nivelado.
- **¡ADVERTENCIA!** El radiador no debe utilizarse en habitaciones pequeñas ocupadas por personas que no puedan abandonarlas de forma independiente, a menos que se garantice una supervisión constante.
- **¡ADVERTENCIA!** ¡Peligro de incendio! Para reducir el peligro de incendio, mantenga la ropa, las cortinas y otros materiales combustibles a una distancia mínima de 1 m de la salida de aire.
- Los niños menores de 3 años deben mantenerse alejados a menos que estén supervisados en todo momento.
- Los niños de 3 años o de menos de 8 años pueden encender y apagar el aparato solo si están supervisados o han sido instruidos en el uso seguro del aparato y entienden los peligros que conlleva, siempre y cuando, el aparato esté colocado o instalado en su posición normal de uso. No permita que los niños de 3 años y menores de 8 años conecten el aparato a la toma de corriente, lo regulen, lo limpien y/o realicen el mantenimiento del usuario.



Advertencia de superficies calientes.

PRECAUCIÓN: Algunas partes del producto pueden calentarse mucho y causar quemaduras. Hay que tener especial cuidado cuando haya niños y personas vulnerables.



El aparato solo es apto para su uso en interiores.



Peligro de muerte por corriente eléctrica.

Al entrar en contacto con cables o componentes con tensión eléctrica existe peligro de muerte.

3. Antes de la puesta en funcionamiento

3.1 Configurar la unidad

- Retire todo el embalaje y protectores para el transporte del ventilador de aire caliente.

Para el funcionamiento seguro y libre de fallas del ventilador de aire caliente es necesario que el lugar donde se coloque cumpla los siguientes requisitos:

- El suelo debe ser firme, plano y horizontal.
- Se deben mantener distancias mínimas de la carcasa de 30 cm por los lados, 30 cm por encima, 30 cm por detrás y 1 m por delante.
- No coloque el ventilador de aire caliente en lugar caliente, mojado o muy húmedo o cerca de materiales inflamables.
- La toma de corriente debe ser fácilmente accesible para poder desconectar fácilmente el cable de conexión a la red [7] en caso necesario.





Indicación: Cuando se usa por primera vez pueden producirse ruidos ligeros por un breve período de tiempo.

4. Puesta en funcionamiento

4.1 Niveles de calor y encendido y apagado del ventilador

- Asegúrese de que el selector de niveles de calor [2] esté en posición "0". Conecte el ventilador de aire caliente a un tomacorriente unido a tierra asegurado por un interruptor de protección FI. Hay que asegurar la libre rotación del ventilador.
- Ahora encienda el ventilador de aire caliente colocando el selector de niveles de calor [2] en la posición deseada. Para esto se aplica:

0	Posición- Apagado	Si el selector de niveles de calor se encuentra [2] en esta posición, el ventilador de aire caliente está apagado.
	Posición- Ventilador	Si el selector de niveles de calor se encuentra [2] en esta posición, solamente se accionará la rueda del ventilador. Coloque el selector en esta posición si desea utilizar el ventilador de aire caliente sólo como ventilador.

	Nivel 1 de calor	Si el selector de niveles de calor se encuentra [2] en esta posición el ventilador de aire caliente tendrá un consumo de energía de 1700 W.
	Nivel 2 de calor	Si el selector de niveles de calor se encuentra [2] en esta posición el ventilador de aire caliente tendrá un consumo de energía de 3000 W.
	Posición MIN del regulador de temperatura	
	Posición MAX del regulador de temperatura	

4.2 Regular la temperatura

- Encienda el ventilador de aire caliente regulando el consumo de energía deseado **[2]** con ayuda del selector de niveles de energía.
- Gire el regulador de temperatura **[4]** en el sentido de las manecillas del reloj hasta el tope. La lámpara piloto **[3]** comienza a iluminarse.
- Una vez alcanzada la temperatura deseada, gire el regulador de temperatura **[4]** en sentido contrario a las manecillas del reloj tanto como sea posible hasta que se escuche un clic obvio. Ahora un regulador de termostato integrado enciende y apaga la función de calor automáticamente.

 rango de temperatura más bajo

 gama de temperatura baja a media

 gama de temperatura de media a alta

 rango de temperatura más alto

Indicación: Durante las pausas de calefacción, el calentador permanece temporalmente muy caliente. Tenga cuidado al operar el calentador.

⚠ El ventilador de aire caliente tiene un ajuste de ángulo. Gire en los botones giratorios **[6]** colocados a los lados para regular la inclinación.

4.3 Apagar el ventilador de aire caliente

- Para evitar una acumulación de calor, deje que el ventilador siga funcionando unos 30 segundos más.
- Girar el selector de niveles de calor **[2]** a la posición "0".
- Retire el enchufe para separar el ventilador de aire caliente de la red de corriente y así apagarlo completamente.

4.4 Protección contra el sobrecalentamiento

Este ventilador de aire caliente está equipado con una protección contra el sobrecalentamiento. Cuando el ventilador de aire caliente se pone demasiado caliente, se apaga automáticamente el elemento calentador. Sin embargo, el ventilador continúa funcionando, para alcanzar un enfriamiento rápido. El ventilador de aire caliente se vuelve a encender automáticamente, una vez que se haya enfriado lo necesario.

⚠ ¡ATENCIÓN! ¡El sobrecalentamiento tiene por lo general un motivo! ¡Puede indicar peligro de incendio!

- Controle si el ventilador de aire caliente puede desprender su calor de manera suficiente: ¿Está cubierto el ventilador de aire caliente o está muy cerca de la pared o de algún otro obstáculo? ¿Están libres las rejillas en la parte delantera o trasera? ¿Está bloqueado el ventilador?
- Elimine el problema, si es posible, o diríjase telefónicamente a la línea directa de servicios (vea el capítulo „Servicio“).
- Aún cuando usted no encuentre un motivo, pero la protección contra el sobrecalentamiento se activó una vez más, apague el ventilador de aire cali-

ente y diríjase telefónicamente a la línea directa de servicios (vea el capítulo „Servicio“).

5. Corrección de fallas

Error	Posible causa	Corrección
El ventilador de aire caliente no se deja apagar.	El enchufe de alimentación no está conectado.	Conecte el enchufe de alimentación en el tomacorriente.
	El tomacorriente no tiene tensión.	Compruebe los fusibles de la casa.
El ventilador de aire caliente no calienta.	El selector de niveles de calor [2] no está encendido.	Coloque el selector de niveles de calor [2] en el modo de funcionamiento deseado.
	El regulador de temperatura [4] no está en la posición MIN.	Colocar el regulador de temperatura [4] en la posición MAX.
	El elemento calefactor está defectuoso.	Informar al servicio de asistencia técnica.

6. Mantenimiento, limpieza y almacenamiento

- ¡Desconecte siempre el enchufe de alimentación cuando no se esté usando el ventilador de aire caliente y antes de cada limpieza o en caso de problemas de funcionamiento!
- Limpie el ventilador de aire caliente únicamente cuando esté apagado y enfriado.
- Asegúrese de que durante la limpieza no penetre humedad en el interior del ventilador de aire caliente, para evitar el daño irreversible del ventilador.
- Limpie la carcasa sólo con un paño ligeramente humedecido y detergente suave.

- Elimine las acumulaciones de polvo en la rejilla protectora con una aspiradora.
- Guarde el ventilador de aire caliente en un lugar seco.

7. Eliminación



El envase está fabricado con materiales respetuosos con el medio ambiente que puede eliminar en los puntos de reciclaje locales.



El logotipo Triman se aplica solo para Francia.



Este producto está sujeto a la Directiva Europea 2012/19/UE. No tire el producto a la basura doméstica, sino a través de los puntos de recogida municipales para el reciclaje de materiales. Para obtener información sobre cómo deshacerse del aparato desechado, póngase en contacto con la autoridad local o la administración municipal.



Points de collecte sur www.quefairedemesdechets.fr



Preste atención al etiquetado de los materiales de embalaje al separar los residuos, éstos están marcados con abreviaturas (a) y números (b) con el siguiente significado: 1-7: plásticos/20-22: papel y cartón/80-98: materiales compuestos.

8. Garantía de ROWI Germany GmbH

Estimado cliente:

Usted recibe este aparato con una garantía de 3 años a partir de la fecha de compra. En caso de defectos en este producto, usted tiene derechos legales contra el vendedor del producto. Estos derechos legales no están restringidos por la garantía que se muestra a continuación.

Condiciones de garantía

El plazo de garantía comienza con la fecha de compra. Conserve el recibo original en un lugar seguro. Se requiere como comprobante de compra.

Si se produce un defecto de material o de fabricación en un plazo de tres años a partir de la fecha de compra de este producto, repararemos o sustituiremos, a nuestra discreción, el producto de forma gratuita o le devolveremos el precio de compra. Este servicio de garantía requiere que, dentro del período de tres años, se presente el aparato defectuoso y el comprobante de compra (recibo) y se describa brevemente y por escrito en qué consiste el defecto y cuándo se produjo.

Si el defecto está cubierto por nuestra garantía, recibirá el producto reparado o uno nuevo. Con la reparación o el reemplazo del producto no comienza un nuevo período de garantía.

Período de garantía y reclamaciones legales por defectos

La prestación de garantía no amplía el período de garantía. Esto también se aplica a las piezas reemplazadas y reparadas. Cualquier daño o defecto ya presente en el momento de la compra debe comunicarse de inmediato tras el desembalaje. Una vez transcurrido el período de garantía, las reparaciones incidentales están sujetas a costes.

Alcance de la garantía

El aparato se ha fabricado cuidadosamente siguiendo estrictas directivas de calidad y se ha evaluado cuidadosamente antes de la entrega.

La prestación de garantía cubre únicamente defectos materiales o de fabricación. Esta garantía no cubre las piezas del producto sometidas a un desgaste normal y que, por lo tanto, pueden considerarse piezas de desgaste, ni tampoco los daños en piezas frágiles, p. ej., interruptores, baterías o piezas de vidrio.

Esta garantía queda anulada si el producto se daña, se utiliza incorrectamente o recibe mantenimiento de forma inadecuada. Para un uso adecuado del producto deben seguirse estrictamente todas las indicaciones de uso mencionadas en el manual de instrucciones. Deben evitarse a toda costa los usos y acciones desaconsejados o advertidos en el manual de instrucciones.

El producto no está diseñado para el uso privado y no para el uso comercial. La garantía queda anulada en caso de uso indebido o de manipulación incorrecta, de uso de la fuerza y de intervenciones que no hayan sido realizadas por nuestro servicio técnico autorizado.

Tramitación de la garantía

Para que su solicitud se tramite rápidamente, tome en cuenta las siguientes indicaciones de uso:

- Para todas las consultas, tenga a mano el número de artículo (IAN 425885_2301) y el recibo como comprobante de compra.
- Consulte la placa de características del producto, la portada de su manual (abajo a la izquierda) o la etiqueta de la parte trasera o inferior del producto para consultar el número de artículo.
- Si se producen errores de funcionamiento u otros defectos, póngase primero en contacto con el servicio de asistencia técnica que se indica a continuación por **teléfono** o por **correo electrónico**.
- Si un producto resulta defectuoso, puede enviarlo exento de franqueo a la dirección de servicio que se le ha facilitado, adjuntando el comprobante de compra (recibo) e indicando cuál es el defecto y cuándo se ha producido.



En www.lidl-service.com puede descargar estos y muchos más manuales, vídeos de productos y software de instalación. Este código QR le llevará directamente a la página de servicios de Lidl (www.lidl-service.com) y puede abrir su manual de instrucciones introduciendo el número de artículo (IAN 425885_2301).

9. Servicio

En caso de que surjan problemas durante el funcionamiento de sus productos ROWI Germany, proceda del siguiente modo:

Contacto inicial

El equipo de servicio de ROWI Germany está disponible en:

ROWI Germany GmbH

Werner-von-Siemens-Str. 27

76694 Forst

ALEMANIA

Lidl-services@rowi-group.com

Línea directa: +800 7694 7694

(llamada gratuita desde el teléfono fijo)

IAN 425885_2301

La mayoría de problemas pueden solucionarse mediante el asesoramiento técnico competente de nuestro equipo de servicio.

1. Introduktion	88
1.1 Tilsigtet anvendelse	88
1.2 Leveringsomfang	88
1.3 Udstyr	88
1.4 Tekniske data	88
2. Sikkerhedsanvisninger	90
2.1 Generelle sikkerhedsanvisninger:	
Sikkerhed i forhold til elektriske apparater til husholdningsbrug	90
2.2 Specifikke sikkerhedsanvisninger: Særlige krav til apparater til rumopvarmning	91
3. Før idriftsættelsen	92
3.1 Opsætning af enheden	92
4. Idriftsættelse	92
4.1 Varmetrin og ventilator Tænd/sluk	92
4.2 Indstille temperatur	93
4.3 Sluk for enheden	93
4.4 Beskyttelse mod overophedning	93
5. Fejlfinding	94
6. Vedligeholdelse, rengøring og opbevaring	94
7. Bortskaffelse	94
8. Garanti fra ROWI Germany GmbH	95
9. Service	96

KERAMIK VARMEBLÆSER PKH 3000 C2

1. Introduktion

Tillykke med købet af dit nye apparat. Du har valgt et produkt af høj kvalitet. Brugsanvisningen er en del af dette produkt. Den indeholder vigtige anvisninger vedrørende sikkerhed, brug og bortskaffelse. Før du bruger produktet, bør du læse alle betjenings- og sikkerhedsanvisninger. Brug produktet kun som beskrevet og på de angivne anvendelsesområder. Når du giver produktet videre til tredjepart, skal alle dokumenter følge med.

1.1 Tilsigtet anvendelse

Dette apparat er beregnet til opvarmning og ventilation af lukkede rum. Apparatet er ikke beregnet til brug i rum, hvor der hersker særlige forhold som f.eks. ætsende eller eksplosive atmosfærer (støv, damp eller gas). Apparatet må ikke anvendes udendørs. Enhver anden brug eller ændring af apparatet betragtes som ukorrekt brug og indebærer betydelig risiko for ulykker. Vi påtager os intet ansvar for skader som følge af ukorrekt brug. Apparatet er kun beregnet til privat brug.

1.2 Leveringsomfang

- 1 Keramik varmeblæser PKH 3000 C2
- 1 Brugsanvisning

1.3 Udstyr

- 1 Bærehåndtag
- 2 Afbryder for opvarmningsniveau
- 3 Kontrollampe
- 4 Temperaturkontrol
- 5 Luftudtag
- 6 Drejeknapper
- 7 Netkabel

1.4 Tekniske data

Strømforsyning:	220-240 V~, 50 Hz
Nominelt strømforbrug:	3000 W
Beskyttelsesklasse:	I
Opvarmningsniveau 1:	1700 W
Varmetrin 2:	3000 W
Ventilator drift:	35 W
Mål:	ca. 250 x 135 x 272 mm
Vægt:	ca. 2 kg

Informationskrav for elektriske produkter til lokal rumopvarmning

Modelidentifikation(er): PKH 3000 C2

Element	Symbol	Værdi	Enhed
---------	--------	-------	-------

Varmeydelse

Nominel varmeydelse	P_{nom}	3,0	kW
---------------------	-----------	-----	----

Mindste varmeydelse (vejledende)	P_{min}	1,7	kW
----------------------------------	-----------	-----	----

Maksimal kontinuerlig varmeydelse	$P_{max,c}$	3,0	kW
-----------------------------------	-------------	-----	----

Supplerende strømforbrug

Ved nominel varmeydelse	el_{max}	N/A	kW
-------------------------	------------	-----	----

Ved mindste varmeydelse	el_{min}	N/A	kW
-------------------------	------------	-----	----

I standbytilstand	el_{SB}	N/A	kW
-------------------	-----------	-----	----

Element	Enhed
---------	-------

Type varmetilførsel, kun for elektriske akkumulerende produkter til lokal rumopvarmning (vælg en type)

Manuel varmelagringsstyring med integreret termostat	[nej]
--	-------

Manuel varmelagringsstyring med indendørs og/eller udendørs temperaturmåling	[nej]
--	-------

Elektronisk varmelagringsstyring med indendørs og/eller udendørs temperaturmåling	[nej]
---	-------

Varmedugang med ventilatorstøtte støtte	[nej]
---	-------

Type varmeydelse/rumtemperaturstyring (vælg en type)

Ét-trinsvarmeydelse uden rumtemperaturstyring	[nej]
---	-------

To eller flere manuelle trin uden rumtemperaturstyring	[nej]
--	-------

Med mekanisk rumtemperaturstyring	[ja]
-----------------------------------	------

Med elektronisk rumtemperaturstyring	[nej]
--------------------------------------	-------

Elektronisk rumtemperaturstyring og døgtimer	[nej]
--	-------

Elektronisk rumtemperaturstyring og ugetimer	[nej]
--	-------

Andre styringsmuligheder (flere muligheder kan vælges)

Rumtemperaturstyring med bevægelsessensor	[nej]
---	-------

Rumtemperaturstyring med temperaturfaldssensor	[nej]
--	-------

Med telestyringsoption	[nej]
------------------------	-------

Med adaptiv startstyring	[nej]
--------------------------	-------

Med drifttidsbegrænsning	[nej]
--------------------------	-------

Med sort globe-sensor	[nej]
-----------------------	-------

ROWI Germany GmbH
Werner-von-Siemens-Str. 27
76694 Forst
TYSKLAND

2. Sikkerhedsanvisninger



Læs alle sikkerhedsanvisninger og vejledninger.



Manglende overholdelse af sikkerhedsanvisningerne og vejledningerne kan føre til alvorlige kvæstelser og/eller materielle skader.

Gem alle sikkerhedsanvisninger og vejledninger til fremtidig brug!

2.1 Generelle sikkerhedsanvisninger:

Sikkerhed i forhold til elektriske apparater til husholdningsbrug

- Dette apparat kan bruges af børn over 8 år og personer med nedsatte fysiske, sensoriske eller mentale evner eller personer, som ikke råder over tilstrækkelig erfaring og kendskab, hvis der holdes opsyn med dem, eller de er blevet instrueret om en sikker brug af apparatet og har forstået de deraf resulterende farer. Børn må ikke lege med apparatet. Børn må ikke udføre rengøring og brugervedligeholdelse uden opsyn.
- Der kræves ingen handling fra brugerens side for at indstille produktet til 220 eller 240 V. Produktet tilpasses automatisk til den rigtige frekvens eller spænding.
- Hvis elledningen på dette apparat beskadiges, skal den erstattes af producenten eller dennes kundeservice eller andre kvalificerede personer for at undgå skader.

2.2 Specifikke sikkerhedsanvisninger: Særlige krav til apparater til rumopvarmning



ADVARSEL! Må ikke tildækkes!

For at undgå en overophedning af varmeapparatet må varmeapparatet ikke tildækkes.

- Varmeapparatet må ikke placeres umiddelbart under en stikkontakt i væggen.
- Dette varmeapparat må ikke anvendes i umiddelbar nærhed af et badekar, en bruser eller et svømmebassin.
- Et apparat, der er faldet på gulvet, må ikke tages i brug.
- Anvend ikke, hvis apparatet viser tydelige tegn på beskadigelse.
- Varmeapparatet skal placeres på et fast, fladt og plant gulv.
- **ADVARSEL!** Varmeapparatet må ikke anvendes i små rum, som bebos af mennesker, der ikke kan forlade rummet uden hjælp, med mindre konstant overvågning er sikret.
- **ADVARSEL!** Brandfare! For at mindske brandfaren bedes du holde tekstiler, forhæng, gardiner og andet brændbart materiale mindst 1 m fra luftafgangen.
- Børn under 3 år skal holdes væk, medmindre de er under konstant overvågning.
- Børn over 3 år eller under 8 år må kun tænde og slukke apparatet, hvis de er under opsyn eller er blevet undervist i sikker brug af apparatet og har forstået de eksisterende farer, under forudsætning af, at apparatet er placeret eller installeret i sin normale brugsposition. Børn fra 3 år og under 8 år må ikke tilslutte apparatet til stikkontakten, ikke regulere apparatet, ikke rengøre apparatet og/eller udføre brugervedligeholdelse.



Advarsel om varme overflader!

FORSIGTIG: Nogle af produktets dele kan blive meget varme og forårsage forbrændinger. Der skal udvises særlig forsigtighed, når der er børn og sårbare personer til stede.



Apparatet er kun beregnet til indendørsbrug!



Livsfare på grund af elektrisk strøm!

Livsfare ved kontakt med strømførende ledninger eller komponenter!

3. Før idriftsættelsen

3.1 Opsætning af enheden

- Fjern alt emballagemateriale og transportlåse fra enheden. Kontroller, at pakkens indhold er komplet og ubeskadiget.

Til sikker og fejlfri drift og apparatet skal opstillingsstedet opfylde følgende forudsætninger:



- Gulvet skal være stabilt, plant og i vater.
- Der skal holdes en minimumsafstand på 30 cm til siden, 30 cm til toppen, 30 cm bagud og 1 m til fronten fra kabinettet.
- Placer apparatet ikke i varme, våde eller meget fugtige omgivelser eller tæt på brændbart materiale.
- Stikkontakten skal være let tilgængelig, så det er nemt at afbryde nettilslutningskablet [7], hvis det er nødvendigt.



Bemærk: Ved første brug kan der være en svag lugt i et kort øjeblik.

4. Idriftsættelse

4.1 Varmetrin og ventilator Tænd/sluk

- Sørg for, at kontakten til varmeniveau [2] er indstillet på "0". Tilslut derefter enheden til en jordet stikkontakt, der er beskyttet af en fejlstrømsafbryder. Sørg for fri rotation af ventilatoren.
- Tænd nu for apparatet ved at flytte varmeafbryderen [2] til den ønskede position. Følgende gælder:

0	Off position	Når varmeniveaunkontakten [2] er i denne position, er apparatet slukket.
	Ventilatorens position	Hvis kontakten til varmeniveau [2] er i denne position, er det kun ventilatorhjulet, der aktiveres. Flyt kontakten til denne position, hvis du ønsker at bruge apparatet som ventilator.
	Opvarmningsniveau 1	Når kontakten til varmeniveau [2] er i denne position, leverer apparatet en varmeeffekt på 1700 W.

	Opvarmingsniveau 2	Når kontakten til varmeniveau 2 er i denne position, leverer apparatet en varmeeffekt på 3000 W.
	MIN position temperaturregulator	
	MAX position temperaturregulator	

4.2 Indstille temperatur

- Start apparatet ved at indstille den ønskede varmeeffekt ved hjælp af kontakten til varmeniveau **2**.
- Drej temperaturreguleringsknappen **4** med uret så langt, som den kan gå. Kontrollampen **3** begynder at lyse.
- Når den ønskede temperatur er nået, skal du dreje temperaturreguleringsknappen **4** tilbage mod uret, indtil du hører et tydeligt klik. En integreret termostatregulator tænder/slukker nu automatisk for varmfunktionen.

 laveste temperaturområde

 lavt til middelhøjt temperaturområde

 mellem til høj temperatur

 højeste temperaturområde

Bemærk: Varmeventilatoren er til tider meget varm i varmepauser. Vær opmærksom på dette, når du betjener varmelegemet.

 Varmeventilatoren har en vinkelindstilling. For at justere vinklen skal du dreje på drejeknapperne **6** på siden.

4.3 Sluk for enheden

- For at undgå varmeophobning i varmelegemet skal du lade blæseren køre i ca. 30 sekunder for at undgå varmeophobning i varmelegemet.
- Drej kontakten til varmeniveau **2** til position "0".
- Træk stikket ud af stikkontakten for at afbryde varmluftvarmeren fra nettet og dermed slukke den helt.

4.4 Beskyttelse mod overophedning

Denne varmluftvarmer er udstyret med en overophedningsbeskyttelse. Hvis varmelegemet bliver for varmt, slukker varmelegemet automatisk. Ventilatoren fortsætter dog med at køre, så der opnås hurtig afkøling. Varmelegemet tænder automatisk igen, så snart det er kølet tilsvarende ned.

 **FORSIGTIG! Overophedning har som regel en årsag! Det kan være en brandfare!**

- Kontroller, om apparatet kan aflede varmen tilstrækkeligt: Er apparatet tildækket, eller er det for tæt på en væg eller anden forhindring? Er gitteret foran eller bagpå frit? Er ventilatoren blokeret?
- Hvis det er muligt, skal du afhjælpe problemet eller kontakte service-hotlinen (se kapitlet "Service").
- Selv hvis du ikke kan finde en årsag, men overophedningsbeskyttelsen udløses en anden gang, skal du slukke for apparatet og kontakte service-hotlinen (se kapitel "Service").

5. Fejlfinding

Fejl	Mulig Årsag	Afhjælpende middel
Varmeventilatoren kan ikke tændes.	Netstikket er ikke sat i stikket.	Sæt netstikket i stikkontakten.
	Stikkontakten leverer ikke spænding.	Kontroller husets sikringer.
Varmeløsemet varmer ikke op.	Varmeniveaukontakten [2] er ikke slået til.	Indstil kontakten til varmeniveau [2] til den ønskede driftstilstand.
	Temperaturregulator [4] er i MIN-position.	Indstil temperaturreguleringsknappen [4] til positionen MAX.
	Varmeelementet er defekt.	Underret kundeservice.

6. Vedligeholdelse, rengøring og opbevaring

- Afbryd altid netstikket, når apparatet ikke er i brug, samt før hver rengøring eller ved driftsforstyrrelser!
- Rengør kun apparatet, når det er slukket og koldt.
- Sørg for, at der ved rengøringen ikke trænger fugt ind i apparatet, så uoprettelige skader på apparatet undgås.
- Rengør huset udelukkende med en let fugtig klud og et mildt opvaskemiddel.
- Fjern støvaflejringer fra beskyttelsesgitteret med en støvsuger.
- Opbevar enheden i et tørt miljø.

7. Bortskaffelse



Emballagen består af miljøvenlige materialer, som du kan bortskaffe på den lokale genbrugsstation.



Triman-logoet gælder kun for Frankrig.



Dette produkt er underlagt det europæiske direktiv 2012/19/EU. Produktet må ikke bortskaffes med husholdningsaffaldet, men via kommunale indsamlingssteder til genanvendelse! Du finder ud af, hvordan du bortskaffer det gamle apparat via din lokale myndighed eller byadministration.



Points de collecte sur www.quefairedemesdechets.fr



Bemærk mærkningen på emballagen i forbindelse med affaldssorteringen. Det er markeret med forkortelser (a) og nummer (b), der har følgende betydning: 1-7: Kunststoffer/20-22: Papir og pap/80-98: Komposit.

8. Garanti fra ROWI Germany GmbH

Kære kunde

Du får 3 års garanti på denne enhed fra købsdatoen. I tilfælde af mangler ved dette produkt har du juridiske rettigheder over for sælgeren af produktet. Disse juridiske rettigheder er ikke begrænset af vores garanti vist nedenfor.

Garantibetingelser

Garantiperioden begynder på købsdatoen. Opbevar den originale købskvittering sikkert. Denne kræves som bevis på køb.

Hvis der opstår en materiale- eller produktionsfejl inden for tre år efter datoen for købet af dette produkt, reparerer eller erstatter vi gratis produktet eller købsprisen for dig, efter vores valg. Denne garantiservice forudsætter, at den defekte enhed og købsbeviset (kassebon) præsenteres inden for den treårige periode, og at det kort beskrives skriftligt, hvad fejlen er, og hvornår den opstod.

Hvis defekten er dækket af vores garanti, vil du modtage det reparerede, eller et nyt, produkt. Der begynder ingen ny garantiperiode, når produktet repareres eller udskiftes.

Garantiperiode og lovmæssige Mangelkrav

Garantien forlænger ikke garantiservicen. Dette gælder også for udskiftede og reparerede dele. Eventuelle skader og mangler, der allerede er til findes ved købet, skal rapporteres umiddelbart efter udpakning. Reparationer, der sker efter garantiperioden, skal betales.

Omfang af garantien

Enheden blev produceret i henhold til strenge kvalitetsretningslinjer og kontrolleret omhyggeligt før levering.

Garantien er gældende for materiale- og fabriktionsfejl. Denne garanti omfatter ikke produktdele, der er udsatte under normalt brug, og derfor kan anses som sliddele, eller for skader på skrøbelige dele, f.eks. kontakter, batterier, eller som er lavet af glas.

Denne garanti bortfalder hvis produktet er beskadiget, ikke korrekt anvendt eller repareret. For en korrekt anvendelse af produktet skal alle anvisninger i betjeningsvejledningen overholdes. Anvendelser og handlinger, der ikke anbefales, eller som bliver advaret mod i betjeningsvejledningen, skal undgås.

Produktet er kun beregnet til privat brug og ikke til kommercielt brug. Garantien udløber i tilfælde af misbrug og forkert håndtering, brug af vold og indgreb, som ikke er blevet udført af vores autoriserede servicegren.

Behandling i garantitilfælde

For at sikre en hurtig behandling af din henvendelse bedes du følge følgende angivelser:

- Hav venligst købsbeviset og artikelnummeret (IAN 425885_2301) klar ved alle henvendelser, som bevis for købet.
- Artikelnummeret findes på typeskiltet på produktet, på titelsiden på din vejledning (nederst til venstre) eller på klistermærket på bagsiden eller bunden af produktet.
- Skulle der forekomme funktionsfejl eller andre mangler, så kontakt efterfølgende angivne serviceafdeling pr **telefon** eller pr. **e-mail**.
- Du kan derefter portofrit sende et produkt, der er registreret som defekt, sammen med købsbeviset (kassebon) og detaljer om, hvad manglen består i, og hvornår den opstod, på den serviceadresse, du har fået oplyst.



På www.lidl-service.com kan du hente denne og mange andre håndbøger, produktvideoer og installationssoftware. Med denne QR-kode kommer du direkte til Lidl-Service-siden (www.lidl-service.com) og kan åbne din brugsvejledning ved at indtaste artikelnummeret (IAN 425885_2301).

9. Service

Dersom der opstår problemer ved ibrugtagningen af dit ROWI Germany-produkt, beder vi dig gøre følgende:

Kontakt detaljer

Du kan kontakte ROWI Germany serviceteam her:

ROWI Germany GmbH

Werner-von-Siemens-Str. 27

76694 Forst

TYSKLAND

Lidl-services@rowi-group.com

Service-Hotline: +800 7694 7694

(gratis fra fastnet)

IAN 425885_2301

De fleste problemer løser vores kompetente, tekniske rådgivere i vores serviceteam.

1. Introduzione	98
1.1 Utilizzo conforme alle norme	98
1.2 Dotazione di serie	98
1.3 Dotazione	98
1.4 Dati tecnici	98
2. Avvertenze di sicurezza	100
2.1 Avvertenze di sicurezza generali: Sicurezza degli apparecchi elettrici per uso domestico	100
2.2 Avvertenze di sicurezza generali: Requisiti speciali per gli apparecchi per il riscaldamento ambienti	101
3. Prima della messa in servizio	102
3.1 Impostazione unità	102
4. Messa in servizio	102
4.1 Stadi di riscaldamento e ventilatore Accensione e spegnimento	102
4.2 Temperatura impostata	103
4.3 Spegnerne l'unità	103
4.4 Protezione antisurriscaldamento	103
5. Risoluzione dei problemi	104
6. Manutenzione, pulizia e conservazione	104
7. Smaltimento	104
8. Garanzia di ROWI Germany GmbH	105
9. Servizio di assistenza	106

GENERATORE DI ARIA CALDA IN CERAMICA PKH 3000 C2

1. Introduzione

Congratulazioni per aver acquistato il nuovo apparecchio. Avete scelto un prodotto di alta qualità. Il manuale d'uso fa parte del prodotto. Contiene informazioni importanti per la sicurezza, l'utilizzo e lo smaltimento. Prima di utilizzare il prodotto, leggere attentamente tutte le istruzioni d'uso e di sicurezza. Utilizzare il prodotto solo in conformità alle modalità e agli scopi indicati. In caso di cessione del prodotto a parti terze, consegnare anche tutti i documenti.

1.1 Utilizzo conforme alle norme

Questo apparecchio è destinato al riscaldamento e alla ventilazione di ambienti chiusi. L'apparecchio non è destinato all'uso in ambienti in cui vigono condizioni particolari, come ad esempio atmosfere corrosive o esplosive (polvere, vapore o gas). Non utilizzare l'apparecchio all'aperto. Qualsiasi altro uso o modifica dell'apparecchio è da considerarsi improprio e comporta un notevole rischio di incidenti. Si declina ogni responsabilità per i danni derivanti da un uso improprio. L'apparecchio è destinato esclusivamente all'uso privato.

1.2 Dotazione di serie

- 1 Generatore di aria calda in ceramica PKH 3000 C2
- 1 Istruzioni operative

1.3 Dotazione

- 1 Maniglia di trasporto
- 2 Interruttore del livello di riscaldamento
- 3 Luce di controllo
- 4 Controllo della temperatura
- 5 Uscita dell'aria
- 6 Manopole rotanti
- 7 Cavo di rete

1.4 Dati tecnici

Alimentazione:	220-240 V~, 50 Hz
Aspirazione nominale:	3000 W
Classe di protezione:	I
Livello di riscaldamento 1:	1700 W
Livello di riscaldamento 2:	3000 W
Funzionamento del ventilatore:	35 W
Dimensioni:	ca. 250 x 135 x 272 mm
Peso:	ca. 2 kg

Informazioni obbligatorie per gli apparecchi per il riscaldamento d'ambiente locale elettrici

Identificativo del modello: PKH 3000 C2

Dato	Simbolo	Valore	Unità
------	---------	--------	-------

Potenza termica

Potenza termica nominale	P_{nom}	3,0	kW
--------------------------	-----------	-----	----

Potenza termica minima (indicativa)	P_{min}	1,7	kW
-------------------------------------	-----------	-----	----

Massima potenza termica continua	$P_{max,c}$	3,0	kW
----------------------------------	-------------	-----	----

Consumo ausiliario di energia elettrica

Alla potenza termica nominale	$e_{l,max}$	N/A	kW
-------------------------------	-------------	-----	----

Alla potenza termica minima	$e_{l,min}$	N/A	kW
-----------------------------	-------------	-----	----

In modo stand-by	$e_{l,SB}$	N/A	kW
------------------	------------	-----	----

Dato	Unità
------	-------

Tipo di potenza termica, solo per gli apparecchi per il riscaldamento d'ambiente locale elettrici ad accumulo (indicare una sola opzione)

controllo manuale del carico termico, con termostato integrato	[no]
--	------

controllo manuale del carico termico con riscontro della temperatura ambiente e/o esterna	[no]
---	------

controllo elettronico del carico termico con riscontro della temperatura ambiente e/o esterna	[no]
---	------

potenza termica assistita da ventilatore	[no]
--	------

Tipo di potenza termica/controllo della temperatura ambiente (indicare una sola opzione)

potenza termica a fase unica senza controllo della temperatura ambiente	[no]
---	------

due o più fasi manuali senza controllo della temperatura ambiente	[no]
---	------

con controllo della temperatura ambiente tramite termostato meccanico	[no]
---	------

con controllo elettronico della temperatura ambiente	[si]
--	------

con controllo elettronico della temperatura ambiente e temporizzatore giornaliero	[no]
---	------

con controllo elettronico della temperatura ambiente e temporizzatore settimanale	[no]
---	------

Altre opzioni di controllo (è possibile selezionare più opzioni)

controllo della temperatura ambiente con rilevamento di presenza	[no]
--	------

controllo della temperatura ambiente con rilevamento di finestre aperte	[no]
---	------

con opzione di controllo a distanza	[no]
-------------------------------------	------

con controllo di avviamento adattabile	[no]
--	------

con limitazione del tempo di funzionamento	[si]
--	------

con termometro a globo nero	[no]
-----------------------------	------

ROWI Germany GmbH
Werner-von-Siemens-Str. 27
76694 Forst
GERMANIA

2. Avvertenze di sicurezza



Leggere tutte le avvertenze e le istruzioni di sicurezza.



Il mancato rispetto delle avvertenze e delle istruzioni di sicurezza comporta il rischio di lesioni e/o di danni gravi.

Conservare tutte le avvertenze e le istruzioni di sicurezza per il futuro!

2.1 Avvertenze di sicurezza generali:

Sicurezza degli apparecchi elettrici per uso domestico

- Questo apparecchio può essere utilizzato da minori di età superiore a 8 anni, da persone con capacità fisiche, sensoriali o mentali ridotte o da persone inesperte solo se preventivamente istruite sull'utilizzo in sicurezza e solo se informati dei pericoli legati all'utilizzo del prodotto. L'apparecchio non può essere utilizzato come gioco dai bambini. La pulizia e la manutenzione a cura dell'utente non possono essere eseguite da bambini senza la supervisione di un adulto.
- Non è necessaria alcuna azione da parte dell'utente per impostare il prodotto a 220 o a 240 V. Il prodotto si imposta automaticamente alla frequenza e alla tensione corretta.
- Se il cavo di alimentazione dell'apparecchio è danneggiato, per evitare i pericoli farlo sostituire dal costruttore o dal suo servizio assistenza o da una persona qualificata analoga.

2.2 Avvertenze di sicurezza generali: Requisiti speciali per gli apparecchi per il riscaldamento ambienti



ATTENZIONE! Non coprire!

Non coprire l'apparecchio di riscaldamento per evitare il surriscaldamento.

- Non posizionare l'apparecchio di riscaldamento immediatamente sotto o sopra una presa di corrente a muro.
- Non utilizzare mai l'apparecchio di riscaldamento nelle immediate vicinanze di una vasca da bagno, una doccia o una piscina.
- Non mettere in funzione un apparecchio caduto a terra.
- Non utilizzare il prodotto se si notano danni visibili.
- L'apparecchio di riscaldamento deve essere posizionato su un pavimento sicuro, piano e orizzontale.
- **ATTENZIONE!** L'apparecchio di riscaldamento non deve essere usato in locali di piccole dimensioni occupate da persone che non possono lasciare la stanza autonomamente, a meno che non sia garantita una supervisione costante.
- **ATTENZIONE!** Pericolo di incendio! Per ridurre il rischio di incendio, tenere tessuti, tende e altri materiali combustibili ad almeno 1 m dall'uscita dell'aria.
- I bambini di età inferiore ai 3 anni devono essere tenuti lontani a meno che non siano costantemente sorvegliati.
- I bambini dai 3 agli 8 anni possono accendere e spegnere l'apparecchio solo sotto sorveglianza o se sono stati istruiti sull'uso sicuro dell'apparecchio e hanno compreso i pericoli che ne derivano, a condizione che l'apparecchio sia collocato o installato nella sua normale posizione d'uso. I bambini dai 3 agli 8 anni non devono inserire la spina nella presa, regolare e pulire l'apparecchio e/o eseguire la manutenzione ordinaria destinata alla cura dell'utente.



Attenzione alle superfici calde!

CAUTELA: Alcune parti del prodotto possono diventare roventi e causare ustioni. Prestare particolare attenzione in caso siano presenti bambini o persone vulnerabili.



L'apparecchio è adatto solo per il funzionamento interno.



Pericolo di morte per folgorazione!

Il contatto con le linee o i componenti sotto tensione può causare la morte!

3. Prima della messa in servizio

3.1 Impostazione unità

- Rimuovere tutto il materiale d'imballaggio e le chiusure per il trasporto dall'unità.

Per un funzionamento sicuro e ineccepibile dell'unità, il luogo di installazione deve soddisfare i seguenti requisiti:

- Il pavimento deve essere solido, piatto e livellato.
- Dall'alloggiamento devono essere mantenute distanze minime di 30 cm di lato, 30 cm in alto, 30 cm sul retro e 1 m sul davanti.
- Non collocare l'unità in un ambiente caldo, umido o molto umido o in prossimità di materiale combustibile.
- La presa deve essere facilmente accessibile in modo da poter scollegare facilmente il cavo di collegamento alla rete [7], se necessario.







Nota: al primo utilizzo, può essere presente un leggero odore per un breve periodo di tempo.

4. Messa in servizio

4.1 Stadi di riscaldamento e ventilatore

Accensione e spegnimento

- Assicurarsi che l'interruttore del livello di riscaldamento [2] sia posizionato su "0". Collegare quindi l'apparecchio a una presa con messa a terra protetta da un interruttore differenziale. Assicurarsi che il ventilatore ruoti liberamente.
- Accendere l'apparecchio spostando l'interruttore del livello di riscaldamento [2] nella posizione desiderata. Vale quanto segue:

	Posizione off	Quando l'interruttore di livello del riscaldamento 2 è in questa posizione, l'apparecchio è spento.
	Posizione del ventilatore	Quando l'interruttore a gradini del riscaldamento 2 è in questa posizione, viene azionata solo la ruota del ventilatore. Spostare l'interruttore in questa posizione se si desidera utilizzare l'apparecchio come ventilatore.
	Livello di riscaldamento 1	Quando l'interruttore di livello del riscaldamento 2 si trova in questa posizione, l'apparecchio fornisce una potenza di riscaldamento di 1700 W.
	Livello di riscaldamento 2	Quando l'interruttore di livello del riscaldamento 2 è in questa posizione, l'apparecchio fornisce una potenza di riscaldamento pari a 3000 W.
	Regolatore di temperatura in posizione MIN	
	Regolatore di temperatura in posizione MAX	

4.2 Temperatura impostata

- Avviare l'apparecchio impostando la potenza termica desiderata mediante l'interruttore del livello di calore **2**.
- Ruotare la manopola di regolazione della temperatura **4** in senso orario fino all'arresto. La spia di controllo **3** inizia ad accendersi.
- Una volta raggiunta la temperatura desiderata, ruotare la manopola di regolazione della temperatura **4** in senso antiorario fino a sentire uno scatto netto. Un regolatore termostatico integrato attiva e disattiva automaticamente la funzione di riscaldamento.

 intervallo di temperatura più basso

 intervallo di temperatura da basso a medio

 intervallo di temperatura medio-alto

 intervallo di temperatura più elevato

Nota: Durante le pause di riscaldamento, la ventola del riscaldatore rimane a volte molto calda. Prestare attenzione a questo aspetto quando si utilizza il termoventilatore.

 Il termoventilatore è dotato di una regolazione dell'angolo. Per regolare l'angolo, ruotare le manopole **6** sul lato.

4.3 Spegnerne l'unità

- Per evitare un accumulo di calore nel termoventilatore, lasciare che la ventola funzioni per circa 30 secondi.
- Portare l'interruttore di livello del riscaldamento **2** in posizione "0".
- Estrarre la spina di rete per scollegare il termoventilatore dalla rete e quindi spegnerlo completamente.

4.4 Protezione antisurriscaldamento

Questo termoventilatore è dotato di una protezione contro il surriscaldamento. Se il termoventilatore diventa troppo caldo, l'elemento riscaldante si spegne automaticamente. Tuttavia, la ventola continua a funzionare in modo da ottenere un raffreddamento rapido. Il termoventilatore si riaccende automaticamente non appena si è raffreddato adeguatamente.

 **ATTENZIONE! Di norma il surriscaldamento avviene per un motivo! Può indicare un pericolo di incendio!**

- Verificare se l'apparecchio è in grado di dissipare sufficientemente il calore: L'apparecchio è coperto o è troppo vicino a una parete o a un altro ostacolo? Le griglie anteriori o posteriori sono libere? La ventola è bloccata?

- Se possibile, eliminare il problema o contattare il servizio di assistenza (vedere il capitolo "Servizio di assistenza").
- Anche se non si riesce a individuare una causa, ma la protezione contro il surriscaldamento si attiva una seconda volta, è necessario spegnere l'apparecchio e contattare il servizio di assistenza (vedere il capitolo "Servizio di assistenza").

5. Risoluzione dei problemi

Errore	Possibile Causa	Rimedio
Il termoventilatore non può essere acceso.	La spina di rete non è inserita.	Inserire la spina di rete nella presa.
	La presa non fornisce tensione.	Controllare i fusibili della casa.
Il termoventilatore non si riscalda.	L'interruttore di livello del riscaldamento [2] non è acceso.	Impostare l'interruttore del livello di calore [2] sulla modalità di funzionamento desiderata.
	Il termoregolatore è in posizione [4] MIN.	Impostare la manopola di regolazione della temperatura [4] sulla posizione MAX.
	Elemento di riscaldamento difettoso.	Avvisare il servizio clienti.

6. Manutenzione, pulizia e conservazione

- Disinserire sempre la spina quando l'apparecchio non viene utilizzato e prima della pulizia o in caso di malfunzionamento!
- Pulire l'apparecchio esclusivamente quando è spento e freddo.
- Assicurarsi che durante la pulizia non si infiltri umidità nell'apparecchio, per evitare danni irreparabili.
- Pulire l'alloggiamento solo con un panno leggermente umido e un detergente delicato.
- Rimuovere i depositi di polvere dalla griglia di protezione con un aspirapolvere.
- Conservare l'unità in un ambiente asciutto.

7. Smaltimento



La confezione è realizzata con materiali ecologici che possono essere smaltiti nei punti di riciclaggio locali.



Il logo Triman è valido solo per la Francia.



Questo prodotto è soggetto alla Direttiva Europea 2012/19/UE. Non smaltire il prodotto nei rifiuti domestici, ma presso i punti di raccolta comunali per il riciclaggio dei materiali! Puoi trovare informazioni sulle opzioni per lo smaltimento del dispositivo usurato dalla tua comunità o amministrazione comunale.



Points de collecte sur www.quefairedemesdechets.fr



Durante la separazione dei rifiuti, osservare l'etichettatura dei materiali di imballaggio, contrassegnati da abbreviazioni (a) e numeri (b) con il seguente significato: 1-7: Materie plastiche/20-22: Carta e cartone/80-98: Materiali compositi.

8. Garanzia di ROWI Germany GmbH

Gentile cliente, questo apparecchio è coperto da 3 anni di garanzia dalla data di acquisto. In caso di parti mancanti del prodotto, è titolare di diritti legali nei confronti del venditore del prodotto. Tali diritti legali non sono inclusi nella nostra garanzia indicata di seguito.

Garanzia

Il periodo di garanzia inizia con la data di acquisto. Conservare lo scontrino originale. Sarà necessario come prova di acquisto.

Nel caso in cui entro tre anni dalla data di acquisto di questo prodotto si verifichi un difetto dei materiali o di produzione, a nostra discrezione ripareremo, sostituiremo il prodotto o rimborseremo il prezzo di acquisto. Presupposto di questa garanzia è che l'apparecchio e la ricevuta di acquisto (scontrino) siano presentati entro il termine di tre anni e che il difetto e il momento in cui è comparso vengano brevemente descritti per iscritto.

Se il difetto è coperto dalla nostra garanzia, riceverà il prodotto riparato o uno nuovo. Il periodo di garanzia non ricomincia con la riparazione o la sostituzione del prodotto.

Periodo di garanzia e diritti di reclamo per vizi

Il periodo di copertura non viene prolungato dalla prestazione di servizi. Lo stesso vale per la sostituzione e la riparazione di componenti. Eventuali danni e difetti presenti già al momento dell'acquisto devono essere notificati immediatamente dopo l'apertura dell'imballaggio. Le eventuali riparazioni in seguito al periodo di garanzia sono a pagamento.

Copertura della garanzia

L'apparecchio è stato fabbricato secondo rigide disposizioni di qualità e debitamente controllato prima della consegna.

La prestazione in garanzia vale per difetti del materiale o di fabbricazione. Questa garanzia non si estende a componenti del prodotto esposti a normale logorio, che possono pertanto essere considerati come componenti soggetti a usura (esempio capacità della batteria, calcificazione, lampade, pneumatici, filtri, spazzole...). La garanzia non si estende altresì a danni che si verificano su componenti delicati (esempio interruttori, batterie, parti realizzate in vetro, schermi, accessori vari) nonché danni derivanti dal trasporto o altri incidenti.

La presente garanzia decade se il prodotto viene danneggiato, non viene utilizzato o mantenuto in conformità alle indicazioni. Per un utilizzo conforme del prodotto devono essere rispettate tutte le istruzioni del manuale d'uso. Devono essere assolutamente evitati gli scopi di utilizzo e gli usi sconsigliati o oggetto di avvertenza nel manuale d'uso.

Il prodotto è adatto esclusivamente all'utilizzo privato e non commerciale. La garanzia decade in caso di utilizzo non conforme o non idoneo, di utilizzo della forza e di interventi non eseguiti dalla nostra sede di assistenza autorizzata.

Procedura in caso di garanzia

Per garantire un'elaborazione rapida della domanda, seguire le seguenti indicazioni:

- Per qualsiasi domanda tenere a portata di mano lo scontrino di acquisto e il numero dell'articolo (IAN 425885_2301) come prova di acquisto.
- Il numero dell'articolo si trova sulla targhetta dell'apparecchio, sul frontespizio delle istruzioni (in basso a sinistra) o sull'etichetta sul retro o sotto l'apparecchio.
- In caso si verifichino difetti di funzionamento o altre difetti, contattare innanzitutto i seguenti centri assistenza **telefonicamente** o tramite **e-mail**.

- Un prodotto considerato difettoso potrà poi essere inviato porto franco all'indirizzo di assistenza comunicato con allegate la prova di acquisto (scontrino) e l'indicazione di quale difetto è presente e di quando è emerso.



Su www.lidl-service.com è possibile scaricare questo e altri manuali, video del prodotto e software di installazione. Con questo QR-Code si raggiunge direttamente il sito di assistenza Lidl (www.lidl-service.com): inserendo il numero dell'articolo (IAN 425885_2301) è possibile visualizzare il proprio manuale d'uso.

9. Servizio di assistenza

Se dovessero subentrare problemi con il funzionamento di un prodotto ROWI Germany, si prega di procedere come segue:

Contatto

È possibile contattare il servizio clienti ROWI Germany qui:

ROWI Germany GmbH
Werner-von-Siemens-Str. 27
76694 Forst
GERMANIA
Lidl-services@rowi-group.com
Numero di assistenza: +800 7694 7694
(gratuita da telefono fisso)

IAN 425885_2301

La maggior parte dei problemi può essere risolta già con l'esperta consulenza tecnica dei nostri team di assistenza.

1. Bevezetés	108
1.1 Rendeltetésszerű használat	108
1.2 Csomag tartalma	108
1.3 Felszereltség	108
1.4 Műszaki adatok	108
2. Biztonsági útmutatások	110
2.1 Általános biztonsági utasítások:	
A háztartási elektromos készülékek biztonságos használata	110
2.2 Eszközspecifikus biztonsági utasítások:	
Beltéri melegítőkre vonatkozó különleges követelmények	111
3. Az üzembe helyezés előtt	112
3.1 A fűtőventilátor felállítása	112
4. Üzembe helyezés	112
4.1 A fűtési fokozatok és a ventilátor be-/kikapcsolása	112
4.2 A hőmérséklet beállítása	113
4.3 A fűtőventilátor kikapcsolása	113
4.4 Túlhevülés elleni védelem	113
5. Hibaelhárítás	114
6. Karbantartás, tisztítás és tárolás	114
7. Ártalmatlanítás	114
8. Jótállási tájékoztató	115
9. Szerviz	117

KERÁMIA LÉGFŰTŐ PKH 3000 C2

1. Bevezetés

Gratulálunk új Eszköz megvásárlásához. Ezzel egy kiváló minőségű termék mellett döntött. A kezelési útmutató a termék részét képezi. Fontos utasításokat tartalmaz a biztonságra, használatra és ártalmatlanításra vonatkozóan. A termék használata előtt ismerkedjen meg az összes kezelési és biztonsági utasítással. A terméket csak a leírt módon és a megadott alkalmazási területeken használja. A termék továbbadásakor harmadik személynek adja át azaz együtt az összes dokumentumot is.

1.1 Rendeltetészerű használat

Ez a eszköz zárt terek fűtésére és szellőztetésére alkalmas. A fűtőventilátor nem alkalmas olyan helyiségekben való használatra, melyekben különleges körülmények uralkodnak, pl. korrozív vagy robbanásveszélyes légkör (por, gőz vagy gáz). A eszköz ne használja a szabadban. A eszköz minden más használata vagy módosítása nem rendeltetészerű használatnak minősül, és az súlyos baleseteket eredményezhet. A nem rendeltetészerű használatból eredő károkért nem vállalunk semminemű felelősséget. A eszköz csak magáncélú felhasználásra alkalmas.

1.2 Csomag tartalma

1 Kerámia légfűtő PKH 3000 C2
1 Darab kezelési útmutató

1.3 Felszereltség

- 1 Hordozófogantyú
- 2 Fűtésfokozat-szabályozó
- 3 Jelzőlámpa
- 4 Hőmérséklet-szabályozó
- 5 Légfűtő nyílás
- 6 Elforgatható gombok
- 7 Hálózati csatlakozókábel

1.4 Műszaki adatok

Feszültségellátás	220-240 V~, 50 Hz
Névleges teljesítmény:	3000 W
Érintésvédelmi osztály:	I
1. fűtési fokozat:	1700 W
2. fűtési fokozat:	3000 W
Ventilátorüzem:	35 W
Méretetek:	kb. 250 x 135 x 272 mm
Súly:	kb. 2 kg

Az elektromos egyedi helyiségfűtő berendezések termékinformációs követelményei

Modellazonosító(k): PKH 3000 C2

Jellemző	Jel	Érték	Mértékegység
----------	-----	-------	--------------

Hőteljesítmény

Névleges hőteljesítmény	P_{nom}	3,0	kW
-------------------------	-----------	-----	----

Minimális hőteljesítmény (indikatív)	P_{min}	1,7	kW
--------------------------------------	-----------	-----	----

Maximális folyamatos hőteljesítmény	$P_{max,c}$	3,0	kW
-------------------------------------	-------------	-----	----

Kiegészítő villamosenergia-fogyasztás

A névleges hőteljesítményen	$e_{l,max}$	N/A	kW
-----------------------------	-------------	-----	----

A minimális hőteljesítményen	$e_{l,min}$	N/A	kW
------------------------------	-------------	-----	----

Készenléti üzemmódban	$e_{l,SB}$	N/A	kW
-----------------------	------------	-----	----

Jellemző	Mértékegység
----------	--------------

A hőbevitel típusa (csak a hőtárolós elektromos egyedi helyiségfűtő berendezések esetében – egyet jelöljön meg)

Kézi töltésszabályozás beépített termosztáttal	[nem]
--	-------

Kézi töltésszabályozás beltéri és/vagy kültéri hőmérséklet-visszacsatolással	[nem]
--	-------

Elektronikus töltésszabályozás beltéri és/vagy külső hőmérséklet-visszacsatolással	[nem]
--	-------

Ventilátorral segített hőleadás	[nem]
---------------------------------	-------

A teljesítmény, illetve a beltéri hőmérséklet szabályozásának típusa (egyet jelöljön meg)

Egyetlen állás, beltéri hőmérséklet-szabályozás nélkül	[nem]
--	-------

Két vagy több kézi szabályozású állás, beltéri hőmérséklet-szabályozás nélkül	[nem]
---	-------

Mechanikus termosztátos beltéri hőmérséklet-szabályozás	[igen]
---	--------

Elektronikus beltéri hőmérséklet-szabályozás	[nem]
--	-------

Elektronikus beltéri hőmérséklet-szabályozás és napszak szerinti szabályozás	[nem]
--	-------

Elektronikus beltéri hőmérséklet-szabályozás és heti szabályozás	[nem]
--	-------

Más szabályozási lehetőségek (többet is megjelölhet)

Beltéri hőmérséklet-szabályozás jelenlét-érzékeléssel	[nem]
---	-------

Beltéri hőmérséklet-szabályozás nyitottablak-érzékeléssel	[nem]
---	-------

Távszabályozási lehetőség	[nem]
---------------------------	-------

Adaptív bekapcsolásszabályozás	[nem]
--------------------------------	-------

Működési idő korlátozása	[nem]
--------------------------	-------

Feketegömb-érzékelővel ellátva	[nem]
--------------------------------	-------

ROWI Germany GmbH
Werner-von-Siemens-Str. 27
76694 Forst
NÉMETORSZÁG

2. Biztonsági útmutatások



Olvassa át az összes biztonsági útmutatást és utasítást.



A biztonsági útmutatások és utasítások figyelmen kívül hagyása súlyos sérüléseket és/vagy anyagi károkat vonhat maga után.

Az összes biztonsági útmutatást és utasítást őrizze meg későbbi felhasználás céljából!

2.1 Általános biztonsági utasítások:

A háztartási elektromos készülékek biztonságos használata

- 8 évesnél fiatalabb gyermekek és csökkent fizikai, érzékszervi vagy mentális képességekkel rendelkező személyek, illetve akik nem rendelkeznek megfelelő tudással és tapasztalattal, csak felügyelet mellett használhatják a készüléket, illetve csak megfelelő tájékoztatás után, és ha a lehetséges veszélyeket megértették. Gyermekek nem játszhatnak a készülékkel. A tisztítást és a felhasználói karbantartást a gyermekek felügyelet nélkül nem végezhetik.
- A készülék beállítása ill. 220 vagy 240 V feszültségre nem igényel semmilyen beavatkozást a felhasználó részéről. A készülék automatikusan beáll a megfelelő frekvenciára, ill. feszültségre.
- Ha a készülék csatlakozóvezetéke megsérül, akkor a veszélyek megelőzése érdekében a gyártóval, a gyártó vevőszolgálatával vagy egy megfelelő szakképzettséggel rendelkező személlyel cseréltesse ki.

2.2 Eszközspecifikus biztonsági utasítások: Beltéri melegítőkre vonatkozó különleges követelmények



FIGYELMEZTETÉS! Ne takarja le!

A készülék túlmelegedésének elkerülése érdekében ne takarja le a fűtőkészüléket.

- Ne helyezze el a fűtőkészüléket közvetlenül egy fali konnektor alá.
- Ne helyezze el a fűtőkészüléket fürdőkádak, zuhanyozók vagy úszómedencék közvetlen közelében.
- Ha a készülék leesett, ne helyezze üzembe.
- Ne használja a fűtőkészüléket, ha a sérülés jelei figyelhetők meg rajta.
- A fűtőkészüléket szilárd, sík és vízszintes talajon kell elhelyezni.
- **FIGYELMEZTETÉS!** Hacsak nem garantálják az állandó felügyeletet, a fűtőkészüléket nem szabad olyan kis helyiségekben használni, ahol olyan emberek laknak, akik önállóan nem képesek elhagyni a helyiséget.
- **FIGYELMEZTETÉS!** Tűzveszély! A tűzveszély csökkentése érdekében tartsa a textíliákat, függönyöket és egyéb gyúlékony anyagokat legalább 1 m-re a levegőkivezető nyílásoktól.
- Hacsak nem állnak állandó felügyelet alatt, tartsa a 3 év alatti gyerekeket távol a fűtőkészüléktől.
- A 3 év fölötti és 8 évesnél fiatalabb gyerekek csak akkor kapcsolhatják be és ki a készüléket, ha felügyelet alatt állnak, vagy ha eligazították őket a készülék biztonságos használatában, és a gyerekek megértették az ezzel járó veszélyeket, feltéve, hogy a készüléket a szokásos használati helyzetben helyezik el vagy szerelik fel. A 3 év fölötti és 8 évesnél fiatalabb gyerekek nem dughatják be a csatlakozót a csatlakozóaljzatba, nem szabályozhatják a készüléket, nem végezhetik el a készülék tisztítását és/vagy a felhasználói karbantartását.



Figyelmeztetés a forró felületekre!

VIGYÁZAT: A készülék egyes részei nagyon felforrósodhatnak és égési sérüléseket okozhatnak. Különös óvatosság szükséges, amikor gyerekek és védelemre szoruló emberek vannak jelen.



A készüléket csak belső terekben szabad használni.



Életveszély elektromos áram miatt!

A feszültség alatt álló vezetékek és alkatrészek megérintése életveszélyes!

3. Az üzembe helyezés előtt

3.1 A fűtőventilátor felállítása

- Távolítsa el minden csomagolóanyagot és szállítási biztosítóeszközt a fűtőventilátorról.



A fűtőventilátor biztonságos és zavartalan üzemeltetéséhez a felállítási helynek a következő előfeltételeknek kell megfelelnie:





- A talaj legyen szilárd, sík és vízszintes.
- A fűtőventilátor háza körül tartsa be a következő minimális távolságokat: oldalirányban 30 cm, felfelé 30 cm, hátrafelé 30 cm és előre 1 m.
- A fűtőventilátort ne állítsa fel forró, nedves, vagy nagyon nedves környezetben, vagy gyúlékony anyagok közelében.
- A csatlakozóaljzatnak könnyen hozzáférhetőnek kell lennie, hogy a hálózati csatlakozókábelt  vészhelyzetben gyorsan ki lehessen húzni.

Útmutatás: Az első használatkor átmenetileg enyhe szag jelentkezhet.

4. Üzembe helyezés

4.1 A fűtési fokozatok és a ventilátor be-/kikapcsolása





- Győződjön meg arról, hogy a fűtési fokozat kapcsoló  "0" állásban van. A fűtőventilátort ezután csatlakoztassa egy földelt, hibaáram védőkapcsolóval ellátott csatlakozóaljzathoz. Biztosítsa a ventilátor szabad forgását.
- Kapcsolja be a fűtőventilátort, ehhez a fűtési fokozat kapcsolót  állítsa a kívánt helyzetbe. A következők érvényesek:

 0	KI-állás	Ha a fűtési fokozat kapcsoló  ebben a helyzetben van, akkor a fűtőventilátor ki van kapcsolva.
	Ventilátor állás	Ha a fűtési fokozat kapcsoló  ebben a helyzetben van, akkor csak a ventilátorkerék üzemel. Akkor kapcsolja a kapcsolót ebbe a helyzetbe, ha a fűtőventilátort ventilátorként szeretné használni.

	1. fűtési fokozat	Ha a fűtési fokozat kapcsoló [2] ebben a helyzetben van, akkor a fűtőventilátor 1700 W teljesítménnyel üzemel.
 	2. fűtési fokozat	Ha a fűtési fokozat kapcsoló [2] ebben a helyzetben van, akkor a fűtőventilátor 3000 W teljesítménnyel üzemel.
	MIN pozícióba Hőmérséklet-szabályozó	
	MAX pozícióba Hőmérséklet-szabályozó	

4.2 A hőmérséklet beállítása

- A fűtési fokozat kapcsoló [2] a fűtési teljesítményre állításával indítsa el a fűtőventilátort.
- Forgassa el a hőmérséklet-szabályozót [4] az óramutató járásával egyező irányban ütközésig. Világítani kezd a jelzőlámpa [3].
- Ha a készülék elérte a kívánt hőmérsékletet, akkor forgassa el visszafelé az óramutató járásával ellentétes irányba a hőmérséklet-szabályozót [4] amíg egy egyértelmű kattantást nem hall. Ekkor egy beépített termosztát automatikusan be / ki kapcsolja a fűtési funkciót.

-  legalacsonyabb hőmérsékleti tartomány
-  alacsony és közepes hőmérséklet-tartomány
-  közepes és magas hőmérséklettartomány
-  legmagasabb hőmérsékleti tartomány

Útmutatás: A fűtési szünetek során a fűtőventilátor igen meleg marad. Kérjük, hogy a fűtőventilátor kezelése során ügyeljen erre.

⚠ A fűtőventilátor rendelkezik egy szögbeállítóval. A dőlésszög beállításához forgassa el az oldalt elhelyezett elforgatható gombokat [6].

4.3 A fűtőventilátor kikapcsolása

- A fűtőventilátorban a hő feltorlódásának megelőzése érdekében a ventilátort hagyja még kb. 30 másodperc forogni.
- Forgassa a fűtési fokozat szabályozót [2] "0" állásba.
- A fűtőventilátor az elektromos hálózatról való leválasztásához és ezzel a teljes kikapcsoláshoz húzza ki a csatlakozódugót.

4.4 Túlhevülés elleni védelem

Ez a fűtőventilátor túlhevülés elleni védelemmel rendelkezik. Ha a fűtőventilátor nagyon felforrósodik, akkor a fűtőelem automatikusan lekapcsol. A minél gyorsabb lehűlés érdekében a ventilátor viszont tovább forog. Amint lehűlt a megfelelő hőmérsékletre, a fűtőventilátor automatikusan bekapcsol.

⚠ FIGYELEM! A túlhevülésnek rendszerint valamilyen oka van! Ez tűzveszélyt jelenthet!

- Ellenőrizze, hogy a fűtőventilátor képes-e leadni a hőjét a kellő mértékben: A fűtőventilátort letakarták vagy túl közel áll a falhoz vagy más akadályhoz? Az elülső és hátsó oldalon levő rácsok szabadok? Blokkolja valami a ventilátort?
- Ha lehetséges, hárítsa el a problémát, vagy a forródróton kérje a szerviz segítségét (lásd a „Szerviz” fejezetben).
- Amennyiben nem találja meg a probléma okát, de a túlhevülés elleni védelem újra bekapcsol, akkor kapcsolja ki a fűtőventilátort, és a forródróton kérje a szerviz segítségét (lásd a „Szerviz” fejezetben).

5. Hibaelhárítás

Hiba	Lehetséges ok	Elhárítás
A fűtőventilátort nem lehet bekapcsolni.	A hálózati csatlakozódugó nincs bedugva.	Illessze be a csatlakozódugót a dugaszolóaljzatba.
	A dugaszolóaljzat nem biztosít feszültséget.	Ellenőrizze a házi biztosítékokat.
A fűtőventilátor nem fűt.	A fűtési fokozat szabályozó 2 nincs bekapcsolva.	A fűtési fokozat szabályozót 2 állítsa a kívánt üzemmódra.
	A hőmérséklet-szabályozó 4 MIN állásban van.	A hőmérséklet-szabályozót állítsa 4 MAX pozícióba.
	A fűtőelem meghibásodott.	Értesítse az ügyfélszolgálatot.

6. Karbantartás, tisztítás és tárolás

- Ha a fűtőventilátor nincs használatban, valamint minden tisztítás előtt és üzemzavarok esetén húzza ki a hálózati csatlakozódugót!
- A fűtőventilátort kizárólag kikapcsolt és hideg állapotban tisztítsa.
- A fűtőventilátor kijavíthatatlan károsodásának elkerülése érdekében biztosítsa, hogy a tisztítás során ne jusson be nedvesség a fűtőventilátorba.
- A készülékházat kizárólag enyhén nedves kendővel és kímélő tisztítószerrel tisztítsa.
- A védőrácson levő porlerakódásokat porszívóval távolítsa el.
- A fűtőventilátort száraz környezetben tárolja.

7. Ártalmatlanítás



A csomagolás környezetbarát anyagokból áll, melyeket a helyi újrahasznosító pontokon tud ártalmatlanítani.



A Triman logó csak Franciaországban érvényes.



Ez a termék a 2012/19/EU európai irányelv hatálya alá tartozik. A terméket ne a háztartási hulladékba dobja, hanem a kommunális gyűjtőhelyeken keresztül újrahasznosításra! A használaton kívüli eszköz ártalmatlanításának lehetőségei megtalálhatók a városi vagy városi közigazgatásban.



Points de collecte sur www.quefairedemesdechets.fr



A hulladékok szétválogatásakor vegye figyelembe a csomagolóanyagok címkéit, amelyeket a következő jelentésű rövidítésekkel (a) és számokkal (b) jelölnek: 1–7: Műanyagok/20–22: Papír és kartonpapír/80–98: Kompozit anyagok.

8. Jótállási tájékoztató

 JÓTÁLLÁSI TÁJÉKOZTATÓ	
A termék megnevezése: Kerámia Légfűtő	Gyártási szám: IAN 425885_2301
A termék típusa: PKH 3000 C2	
A gyártó cégneve, címe és email címe: ROWI Germany GmbH Werner-von-Siemens-Str. 27 76694 Forst, NÉMETORSZÁG Lidl-services@rowi-group.com	Szerviz neve, címe, telefonszáma: ROWI Germany GmbH Werner-von-Siemens-Str. 27 76694 Forst, NÉMETORSZÁG Lidl-services@rowi-group.com +800 7694 7694
Az importáló és forgalmazó cégneve és címe: Lidl Magyarország Kereskedelmi Bt., H-1037 Budapest, Rádl árok 6.	

1. A jótállási idő a Magyarország területén, Lidl Magyarország Kereskedelmi Bt. üzletében történt vásárlás napjától számított 3 év, amely jogvesztő. A jótállási idő a fogyasztó részére történő átadással, vagy ha az üzembe helyezést a forgalmazó, vagy annak megbízottja végzi, az üzembe helyezés napjával kezdődik.
2. A jótállási igény a jótállási jeggyel és/vagy a vásárlást igazoló blokkal érvényesíthető. A jótállási jegy szabálytalan kiállítása, vagy átadásának elmaradása nem érinti a jótállási kötelezettség-vállalás érvényességét. Kérjük, hogy a vásárlás tényének és időpontjának bizonyítására őrizze meg a pénztári fizetésnél kapott jótállási jegyet és a vásárlást igazoló blokkot.
3. A vásárlástól számított három munkanapon belül érvényesített csereigény esetén a forgalmazó köteles a terméket kicserélni, feltéve ha a hiba a rendeltetésszerű használatot akadályozza. A jótállási jogokat a termék tulajdonosaként a fogyasztó érvényesítheti az áruházakban, valamint a jótállási tájékoztatóban feltüntetett szervizekben. (A magyar Polgári Törvénykönyv alapján fogyasztónak minősül a szakmája, önálló foglalkozása vagy üzleti tevékenysége körén kívül eljáró természetes személy.)
4. A fogyasztó a hiba felfedezése után a lehető legrövidebb időn belül köteles a hibát bejelenteni és a terméket a jótállási jogok érvényesítése céljából átadni. A hiba felfedezésétől számított két hónapon belül bejelentett jótállási igényt időben közölnie kell tekinteni. A közlés elmaradásából eredő kárért a fogyasztó felelős. A jótállási igény érvényesíthetőségének határideje a termék, vagy fődarabjának kicserélése esetén a csere napján újraindul.
5. A rögzített bekötésű, illetve a 10 kg-nál súlyosabb, vagy tömegközlekedési eszközön nem szállítható terméket az üzemeltetés helyén kell megjavítani. Abban az esetben, ha a javítás a helyszínen nem végezhető el, a termék ki- és visszaszereléséről, valamint szállításáról a forgalmazónak kell gondoskodnia.

6. A jótállás nem áll fenn, ha a hiba a nem rendeltetésszerű használatból, átalakításból, helytelen tárolásból, vagy a használati utasítástól eltérő kezeléssel, vagy bármely a vásárlást követő behatásból fakad, vagy elemi kár okozta, és azt a forgalmazó, vagy a szerviz bizonyítja. A jótállás nem vonatkozik a mozgó kopó alkatrészek (világítótestek, gumibroncsok stb.) rendeltetésszerű elhasználódására. A szerviz és a forgalmazó a kijavítás során nem felel a terméken a fogyasztó vagy harmadik személyek által tárolt adatokért vagy beállításokért.
7. Fogyasztói jogvita esetén a fogyasztó a megyei (fővárosi) kereskedelmi és iparkamarák mellett működő békéltető testület eljárását is kezdeményezheti.

A jótállás a fogyasztó törvényből eredő szavatossági jogait és azok érvényesíthetőségét nem érinti.

Kijavítást ellenőrző szelvény:

A jótállási igény bejelentésének időpontja:	A hiba oka:
Javításra átvétel időpontja:	A hiba javításának módja:
A fogyasztó részére történő visszaadás időpontja:	
A szerviz bélyegzője, kelt és aláírás:	

Kicserélést ellenőrző szelvény:

A jótállási igény bejelentésének időpontja:
Kicserelés időpontja:
A cserélő bolt bélyegzője, kelt és aláírás:



Ezt és számos kézikönyvet, termékismertető videót és telepítő szoftvert letöltheti a www.lidl-service.com oldalról. Ezzel a QR-kóddal közvetlenül a Lidl szervizoldalára juthat (www.lidl-service.com) és a cikkszám (IAN 425885_2301) megadásával megnyithatja a használati útmutatót.

9. Szerviz

Amennyiben ROWI Germany-terméke használata során problémák jelentkeznének, kérjük, a következő módon járjon el:

Kapcsolatfelvétel

A ROWI Germany szervizcsapatát a következő címen érheti el:

ROWI Germany GmbH

Werner-von-Siemens-Str. 27

76694 Forst

NÉMETORSZÁG

Lidl-services@rowi-group.com

Szerviz-forródrót: +800 7694 7694

(vonalas hívás esetében ingyenes)

IAN 425885_2301

A legtöbb probléma már a szervizcsapatunk által nyújtott kompetens műszaki tanácsadás keretében elhárítható.

ROWI GERMANY GMBH

WERNER-VON-SIEMENS-STR. 27

DE-76694 FORST

GERMANY

Last Information Update · Stand der Informationen ·

Version des informations · Stand van de informatie ·

Stav informací · Stan informáci · Stav informácií ·

Versión de la información · Oplysningers tilstand ·

Versione delle informazioni · Információk állása: 07/2023

ID No.: PKH3000C2-072023-LB08-01

IAN 425885_2301