



Aschesauger / Ash Vacuum Cleaner / Aspirateur de cendres PAS 1200 E4

(DE) (AT) (CH)

Aschesauger

Originalbetriebsanleitung

(FR) (BE)

Aspirateur de cendres

Traduction des instructions d'origine

(PL)

Odkurzacz kominkowy

Tłumaczenie oryginalnej instrukcji obsługi

(SK)

Vysávač na popol

Preklad originálneho návodu na obsluhu

(GB) (IE)

Ash Vacuum Cleaner

Translation of the original instructions

(NL) (BE)

Aszuiger

Vertaling van de originele gebruiksaanwijzing

(CZ)

Vysavač na popel

Překlad originálního provozního návodu

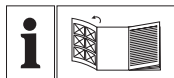

DE AT CH

Klappen Sie vor dem Lesen die Seite mit den Abbildungen aus und machen Sie sich anschließend mit allen Funktionen des Gerätes vertraut.

GB IE

Before reading, unfold the page containing the illustrations and familiarise yourself with all functions of the device.

FR BE

Avant de lire le mode d'emploi, ouvrez la page contenant les illustrations et familiarisez-vous ensuite avec toutes les fonctions de l'appareil.

NL BE

Vouw vóór het lezen de pagina met de afbeeldingen open en maak u vertrouwd met alle functies van het apparaat.

PL

Przed przeczytaniem proszę rozłożyć stronę z ilustracjami, a następnie proszę zapoznać się z wszystkimi funkcjami urządzenia.

CZ

Před čtením si otevřete stranu s obrázky a potom se seznámte se všemi funkcemi přístroje.

SK

Pred čítaním si odklopte stranu s obrázkami a potom sa oboznámte so všetkými funkciami prístroja.

DE / AT / CH	Originalbetriebsanleitung	Seite	4
GB / IE	Translation of the original instructions	Page	16
FR / BE	Traduction des instructions d'origine	Page	27
NL / BE	Vertaling van de originele gebruiksaanwijzing	Pagina	42
PL	Tłumaczenie oryginalnej instrukcji obsługi	Strona	54
CZ	Překlad originálního provozního návodu	Strana	66
SK	Preklad originálneho návodu na obsluhu	Strana	77

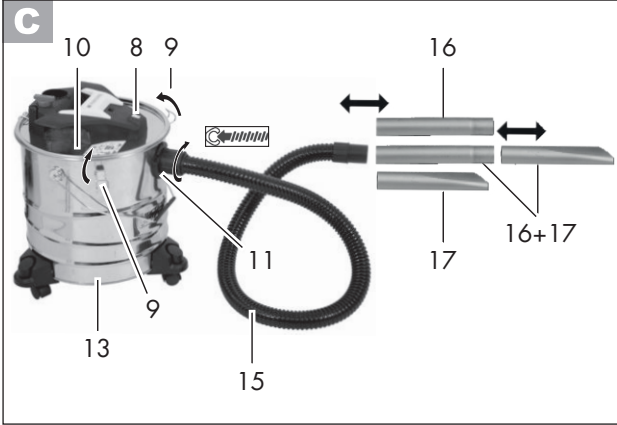
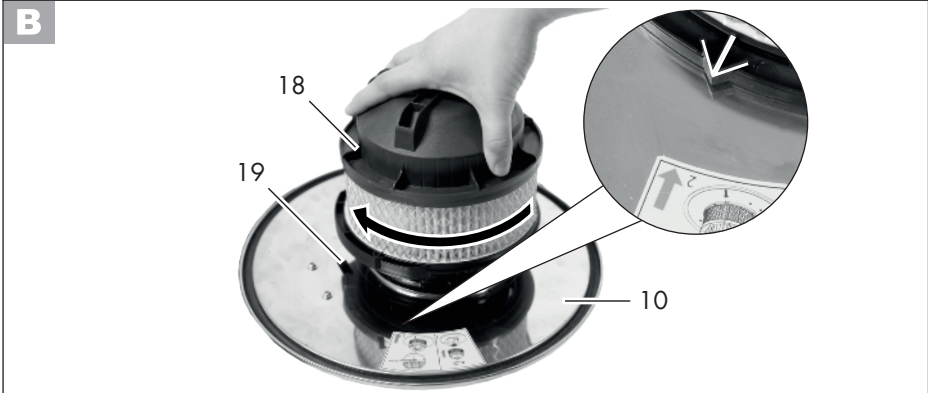

Inhalt

Einleitung	4
Bestimmungsgemäße	
Verwendung	4
Allgemeine Beschreibung	5
Lieferumfang	5
Funktionsbeschreibung	5
Übersicht	5
Technische Daten	5
Sicherheitshinweise	6
Symbole auf dem Gerät	6
Bildzeichen in der Anleitung	7
Allgemeine Sicherheitshinweise	7
Montage	9
Rollen montieren	9
Faltenfilter montieren	9
Saugschlauch montieren	10
Ein-/Ausschalten	10
Arbeitshinweise	10
Filter-Reinigungs-Schalter	11
Reinigung/Wartung	11
Allgemeine Reinigungsarbeiten	11
Faltenfilter reinigen	12
Aufbewahrung	12
Entsorgung/Umweltschutz	12
Fehlersuche	13
Ersatzteile/Zubehör	13
Garantie	14
Reparatur-Service	15
Service-Center	15
Importeur	15
Original-	
EG-Konformitätserklärung	89
Explosionszeichnung	97

Einleitung

Herzlichen Glückwunsch zum Kauf Ihres neuen Gerätes. Sie haben sich damit für ein hochwertiges Gerät entschieden. Dieses Gerät wurde während der Produktion auf Qualität geprüft und einer Endkontrolle unterzogen. Die Funktionsfähigkeit Ihres Gerätes ist somit sichergestellt.



Die Betriebsanleitung ist Bestandteil dieses Gerätes. Sie enthält wichtige Hinweise für Sicherheit, Gebrauch und Entsorgung. Machen Sie sich vor der Benutzung des Gerätes mit allen Bedien- und Sicherheitshinweisen vertraut. Benutzen Sie das Gerät nur wie beschrieben und für die angegebenen Einsatzbereiche. Bewahren Sie die Anleitung gut auf und händigen Sie alle Unterlagen bei Weitergabe des Gerätes an Dritte mit aus.

Bestimmungsgemäße Verwendung

Der motorbetriebene Aschesauger ist ein Haushaltsggerät und zum Saugen von kalter Asche und kaltem Sauggut aus Kaminen, Holzkohleöfen, Aschenbechern oder Grillgeräten bestimmt.

Das Gerät ist nicht geeignet zum Aufsaugen von Flüssigkeiten, Ruß und Putz- oder Zementstaub sowie zum Aussaugen von Heizkesseln und Ölfeueröfen.

Das Aufsaugen von glühender Asche sowie brennbaren, explosiven oder gesundheitsgefährdenden Stoffen und Stäuben (Staubklasse L, M, H) ist verboten.

Dieses Gerät ist nicht zur gewerblichen Nutzung geeignet. Bei gewerblichem Einsatz erlischt die Garantie.

Der Hersteller haftet nicht für Schäden, die durch bestimmungswidrigen Gebrauch oder falsche Bedienung verursacht wurden.

Allgemeine Beschreibung



Die Abbildungen finden Sie auf der Ausklappseite.

Lieferumfang

Packen Sie das Gerät aus und kontrollieren Sie, ob es vollständig ist. Entsorgen Sie das Verpackungsmaterial ordnungsgemäß.

- Behälterdeckel
- Metallbehälter
- Saugschlauch
- Saugrohr
- Fugendüse
- Faltenfilter
- Betriebsanleitung

Funktionsbeschreibung

Der Aschesauger ist mit einem stabilen Metallbehälter mit Deckel und Rollen ausgestattet. Die Sauggarnitur besteht aus einem flexiblen Saugschlauch, einem Alu-Saugrohr und einem Aufsatz zur Fugenreinigung.

Ein Sicherheitsschalter verhindert, dass das Gerät ohne Filter betrieben werden kann.

Ein Thermo-Schalter dient der Abschaltung des Stromkreises bei Überhitzung oder Brand im Innern des Gerätes.

Die Funktion der Bedienteile entnehmen Sie bitte den nachfolgenden Beschreibungen.

Übersicht



- 1 Netzanschlussleitung
- 2 Halterung für Saugrohr/Saugschlauch
- 3 Filter-Reinigungs-Schalter
- 4 Halterung für Saugschlauch
- 5 Tragegriff
- 6 Halterung für Netzkabel
- 7 Sichtfenster Füllstandsanzeige
- 8 Ein-/ Ausschalter
- 9 Verschlussclips
- 10 Behälterdeckel
- 11 Schlauchanschluss
- 12 Henkel für Metallbehälter
- 13 Metallbehälter
- 14 Rollen mit Ansteckport
- 15 Saugschlauch
- 16 Saugrohr
- 17 Fugendüse
- 18 Faltenfilter



- 19 Sicherheitsschalter

Technische Daten

Aschesauger PAS 1 200 E4

Bemessungs- spannung	220-240 V~; 50/60 Hz
Bemessungsaufnahme (Anschlussleistung).....	1 200 W
Länge der Netzanschlussleitung	5,0 m
Schutzklasse	□ II
Schutzart.....	IPX0
Saugleistung.....	16,5 kPA (165 mbar)
Fassungsvermögen Metallbehälter	
brutto	18 l
effektiv.....	14 l
Länge Saugschlauch.....	ca. 150 cm
Außendurchmesser	
Saugschlauch	ca. 35 mm
Länge Saugrohr + Fugendüse ...	ca. 40 cm
Durchmesser Saugrohr.....	ca. 35 mm
Gewicht (inkl. aller Zubehörteile).....	ca. 3,9 kg

Sicherheitshinweise

Dieses Gerät kann von Kindern ab 8 Jahren und darüber sowie von Personen mit verringerten physischen, sensorischen oder mentalen Fähigkeiten oder Mangel an Erfahrung und Wissen benutzt werden, wenn sie beaufsichtigt oder bezüglich des sicheren Gebrauchs des Gerätes unterwiesen wurden und die daraus resultierenden Gefahren verstehen. Kinder dürfen nicht mit dem Gerät spielen. Reinigung und Benutzer-Wartung dürfen nicht von Kindern ohne Beaufsichtigung durchgeführt werden.

Symbole auf dem Gerät

Nur für kalte Asche, siehe Bedienungsanleitung!

Kein Ruß und brennbare Stoffe einsaugen. Beim Saugen ständig Schläuche und Sauger auf Erwärmung überprüfen.

Nach und vor dem Saugen den Sauger entleeren und reinigen. Bitte regelmäßig den Filter reinigen.



Achtung!



Vor Gebrauch sorgfältig lesen. Aufbewahren zum Nachschlagen.



Gerät nicht dem Regen aussetzen



Max. 40°C / 104°F

Nur für kalte Asche*!
Es besteht Brandgefahr, wenn das Sauggut eine Temperatur von 40°C (104°F) überschreitet!

* „Kalte Asche“ ist Asche, die ausreichend lange erkaltet ist und keine Glutnester mehr enthält. Dies kann festgestellt werden, indem die Asche mit einem metallenen Hilfsmittel durchkämmt wird, bevor das Gerät zum Einsatz kommt. Von der kalten Asche geht keine wahrnehmbare Wärmestrahlung mehr aus.



Keine Flüssigkeiten mit dem Gerät aufsaugen!

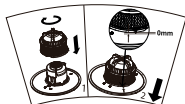

Faltenfilter richtig einsetzen

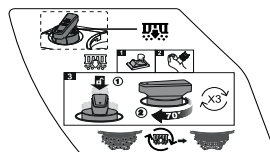

Halbautomatisches Filter-Selbst-Reinigungssystem



Schalter für Filter-Reinigungssystem.



Saugschlauch Anschluss Metallbehälter



Elektrogeräte gehören nicht in den Hausmüll.



Schutzklasse II

Bildzeichen in der Anleitung



Gefahrenzeichen mit Angaben zur Verhütung von Personen- oder Sachschäden.



Gebotszeichen mit Angaben zur Verhütung von Schäden.



Netzstecker einstecken



Netzstecker ziehen



Hinweiszeichen mit Informationen zum besseren Umgang mit dem Gerät.

Allgemeine Sicherheitshinweise



Die Hinweise in dieser Betriebsanleitung müssen befolgt werden. Außerdem sind die Sicherheits- und Unfallverhütungsvorschriften des Gesetzgebers zu beachten.



Vorsicht: Beim Gebrauch des Gerätes sind zum Schutz gegen Verletzungs- und Brandgefahr folgende grundsätzliche Sicherheitsmaßnahmen zu beachten:

So vermeiden Sie Unfälle und Verletzungen durch elektrischen Schlag:

- Achten Sie darauf, dass die Netzanschlussleitung nicht durch Ziehen über scharfe Kanten, Ein-

klemmen oder Ziehen am Kabel beschädigt wird.

- Überprüfen Sie vor jeder Benutzung die Netzanschlussleitung und das Verlängerungskabel auf Schäden und Alterung. Benutzen Sie das Gerät nicht, wenn das Kabel beschädigt oder abgenutzt ist.
- Wenn die Anschlussleitung dieses Gerätes beschädigt wird, muss sie durch den Hersteller oder seinen Kundendienst oder eine ähnliche qualifizierte Person ersetzt werden, um Gefährdungen zu vermeiden.
- Schalten Sie das Gerät aus und ziehen Sie den Netzstecker:
 - wenn das Gerät nicht verwendet wird,
 - bevor das Gerät geöffnet wird,
 - bei allen Wartungs- und Reinigungsarbeiten,
 - wenn die Netzanschlussleitung beschädigt oder verwickelt ist.
- Benutzen Sie die Netzanschlussleitung nicht, um den Stecker aus der Steckdose zu ziehen. Schützen Sie das Kabel vor Hitze, Öl und scharfen Kanten.
- Achten Sie darauf, dass die Netzspannung mit den Angaben des Typenschildes übereinstimmt.
- Schließen Sie das Gerät nur an eine Steckdose an, die mit mindestens 16 A abgesichert ist.
- Schließen Sie das Gerät an eine Steckdose mit Fehlerstrom-Schutteinrichtung (RCD) mit einem Bemessungsfehlerstrom von nicht mehr als 30 mA an.
- Setzen Sie das Gerät nicht dem Regen aus. Benutzen Sie das

Gerät nicht in feuchter oder nasser Umgebung.

- Schützen Sie sich vor elektrischem Schlag. Vermeiden Sie Körperberührung mit geerdeten Teilen (z. B. Rohren, Radiatoren, Elektroherden, Kühlgeräten).
- Benutzen Sie Verlängerungskabel für den Außenbereich. Verwenden Sie im Freien nur dafür zugelassene und entsprechend gekennzeichnete Verlängerungskabel.
- Vermeiden Sie unbeabsichtigten Anlauf. Vergewissern Sie sich, dass der Schalter beim Einstecken des Steckers in die Steckdose ausgeschaltet ist.

So vermeiden Sie Unfälle und Verletzungen:

- Hinterlassen Sie ein betriebsbereites Gerät nie unbeaufsichtigt am Arbeitsplatz.
- Menschen und Tiere dürfen mit dem Gerät nicht abgesaugt werden.
- Düsen und Saugrohr dürfen beim Arbeiten nicht in Kopfhöhe kommen. Es besteht Verletzungsgefahr.
- Saugen Sie keine heißen, glühenden, brennbaren, explosiven oder gesundheitsgefährdenden Stoffe oder Stäube (Staubklasse L, M, H) auf. Dazu zählen unter anderem heiße Asche, Benzin, Lösungsmittel, Säuren oder Laugen. Es besteht Brand- und Verletzungsgefahr.
- Achtung! Gefahrenstoffe (z. B. Benzin, Lösungsmittel, Säuren oder Laugen) sowie Asche von unzulässigen Brennstoffen (z. B. aus Ölf Feuerungsöfen oder Heizkesseln) dürfen nicht eingesaugt werden! Es

besteht die Gefahr von Personenschäden.

- Saugen Sie keine feinen brennbaren Stäube ein, es besteht Explosionsgefahr.
- Saugen Sie keine heiße Asche und heiße, glühende oder brennende Gegenstände (z. B. Holzkohle, Zigaretten ...) auf. Es besteht Brandgefahr.
- Saugen Sie keine Flüssigkeiten, Ruß oder Putz- und Zementstaub auf. Sie könnten das Gerät beschädigen.
- Das Sauggut darf eine Temperatur von 40 °C nicht überschreiten. Sauggut, welches von außen abgekühlt aussieht, kann innen immer noch heiß sein. Heißes Sauggut kann sich im Luftstrom wieder entzünden. Außerdem kann das Gerät beschädigt werden. Schalten Sie bei einer Erwärmung das Gerät aus und ziehen Sie den Netzstecker. Lassen Sie das Gerät im Freien unter Aufsicht abkühlen.

So vermeiden Sie Geräteschäden und eventuell daraus resultierende Personenschäden:

- Achten Sie darauf, dass das Gerät korrekt zusammengesetzt ist und der Filter in der richtigen Position ist.
- Stellen Sie das Gerät beim Einsaugen nicht auf wärmeempfindliche Fußböden ab. Benutzen Sie aus Sicherheitsgründen beim Reinigen von Öfen, Kaminen oder Grillgeräten eine feuerfeste Unterlage.
- Löschen Sie heiße Aschepartikel nicht mit Wasser, da durch die

plötzlichen Temperaturunterschiede Risse in Ihrem Kamin entstehen können.

- Benutzen Sie nur Ersatz- und Zubehörteile, die von unserem Service-Center geliefert und empfohlen werden. Der Einsatz von Fremdteilen führt zum sofortigen Verlust des Garantieanspruches.
- Lassen Sie Reparaturen nur durch von uns ermächtigte Kundendienststellen ausführen.
- Beachten Sie die Hinweise zur Reinigung und Wartung des Gerätes.
- Entleeren und reinigen Sie nach und vor dem Saugen den Sauger, um die Ansammlung von Materialien, die eine Brandlast darstellen, im Sauger zu vermeiden.
- Bewahren Sie das Gerät an einem trockenen Ort und außerhalb der Reichweite von Kindern auf.

Montage



Ziehen Sie vor allen Arbeiten an dem Gerät den Netzstecker. Gefahr durch elektrischen Schlag!

Rollen montieren

Klippen Sie die drei Rollen (A 14) an die Unterkante des Gehäuses an die jeweiligen Wölbungen. Die Wölbungen befinden sich auf der Unterseite des Gehäuses.

B Faltenfilter montieren



Vor der ersten Inbetriebnahme ist der Faltenfilter (18) bereits vormontiert.

1. Setzen Sie den Faltenfilter (18) auf den umgedrehten Behälterdeckel (10).
2. Schrauben Sie den Faltenfilter (18) im Uhrzeigersinn fest.

Der Faltenfilter (18) muss am Behälterdeckel (10) aufliegen und den Schalter des Sicherheitsschalters (19) nach unten drücken.

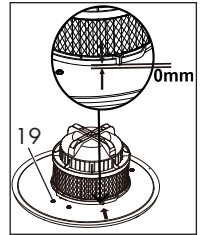

Der Pfeil am Faltenfilter (18) muss auf derselben Höhe liegen, wie der Pfeil auf dem Label des Behälterdeckels (10).



Ist der Sicherheitsschalter (19) nicht gedrückt, lässt sich das Gerät nicht starten.



Ist der Faltenfilter (18) weiter gedreht, wie die Pfeilmarkierung auf dem Label vorgibt, kann sich der Faltenfilter am Behälterdeckel (10) festsaugen.





3. Setzen Sie den Behälterdeckel (10) auf den Metallbehälter (13) auf und verschließen Sie ihn mit den Verschlussclips (9).



Beim Aufsetzen des Behälterdeckels (10) müssen Sie darauf achten, dass sich Ein-/Ausschalter (8) und Schlauchanschluss (11) grob in einer Flucht befinden, sonst lässt sich der Behälterdeckel nicht richtig aufsetzen.

C Saugschlauch montieren

1. Schließen Sie den Saugschlauch (15) an. Dazu stecken Sie das drehbare Kunststoff-Endstück mit dem aufgedruckten Symbol  in den Schlauchanschluss (11) und schrauben es im Uhrzeigersinn fest (Bajonett-Verschluss).

 Umfassen Sie beim Montieren bzw. Lösen des Saugschlauches (15) das schwarze Kunststoff-Endstück und nicht den Saugschlauch (15). Der Schlauch könnte durch Verdrehen oder Verbiegen beschädigt werden.

Saugrohr:

Stecken Sie das Saugrohr (16) auf das starre Endstück des Saugschlauches (15).

Fugendüse:

Stecken Sie die Fugendüse (17) auf das starre Endstück des Saugschlauches (15).

Saugrohr und Fugendüse:

Stecken Sie die Fugendüse (17) auf das Saugrohr (16) und dieses auf das starre Endstück des Saugschlauches (15).

Ein-/Ausschalten



Stecken Sie den Netzstecker des Gerätes ein.



Das Gerät ist mit einem Sicherheitsschalter (B 19) ausgestattet, der den Betrieb nur mit korrekt eingebautem Faltenfilter (B 18) zulässt.

Einschalten:

Ein-/Ausschalter (A 8) in Stellung „I“

Ausschalten:

Ein-/Ausschalter (A 8) in Stellung „0“

A Arbeitshinweise



Das Aufsaugen von glühender Asche sowie brennbaren, explosiven oder gesundheitsgefährdenden Stoffen ist verboten. Es besteht Verletzungsgefahr!

- Stellen Sie das Gerät auf eine ebene wärmeunempfindliche Fläche.
- Verwenden Sie zum Saugen stets das Saugrohr (16). Bei geringer Verschmutzung halten Sie das Saugrohr (16) in einem Abstand von ca. 1 cm über die Asche. Große Aschemengen entfernen Sie, indem Sie das Saugrohr (16) direkt eintauchen.
- Saugen Sie ausschließlich abgekühlte Asche von weniger als 40 °C.
- Prüfen Sie beim Saugen ständig Metallbehälter (13) und Saugschlauch (15) auf Erwärmung.
- Schalten Sie bei einer Erwärmung das Gerät aus und ziehen Sie den Netzstecker. Lassen Sie das Gerät im Freien unter Aufsicht abkühlen.

- In Arbeitspausen können Sie das Saugrohr (16) in die Halterung (2) am Behälterdeckel (10) oder in einen Aufsteckport an einer der Rollen (14) stecken.
- Verwenden Sie zum Transport des Gerätes stets den Tragegriff (5).
- Füllen Sie den Metallbehälter (13) maximal bis zur Hälfte, damit der Faltenfilter (18) stets frei bleibt.
- Entleeren Sie den Behälter im Freien, um Verschmutzungen zu vermeiden (siehe „Reinigung/Wartung“).
- Reinigen Sie den Faltenfilter (18) (siehe „Reinigung/Wartung“):
 - bei nachlassender Saugleistung,
 - wenn das Sichtfenster der Füllstandsanzeige (7) auf dem Behälterdeckel rot wird.

A Filter-Reinigungs-Schalter

 Stecken Sie den Netzstecker des Gerätes ein und schalten Sie das Gerät ein.

Bei nachlassender Saugleistung können Sie durch Betätigen des Filter-Reinigungs-Schalters (3) eine Verbesserung der Saugleistung erzielen.

1. Schalten Sie das Gerät ein.
2. Verschließen Sie die Ansaugöffnung des Saugrohres/Saugschlauches (16/15) mit der Hand.
3. Drücken Sie den Schalter (3) zum Entriegeln nach unten. Halten Sie den Schalter gedrückt und drehen Sie ihn um 70° im Uhrzeigersinn bis ein Klacken zu hören ist. 
4. Jetzt lassen Sie den Schalter los. Wiederholen Sie den Vorgang dreimal.

Reinigung/Wartung



Vor allen Arbeiten an dem Gerät den Netzstecker ziehen. Gefahr durch elektrischen Schlag!



Spritzen Sie den Behälterdeckel (**A** 10) nicht mit Wasser ab. Verwenden Sie zur Reinigung des Geräts keine scharfen Reinigungs- bzw. Lösungsmittel. Das Gerät könnte beschädigt werden.

A Allgemeine Reinigungsarbeiten

Reinigen Sie das Gerät nach jeder Benutzung:

- Führen Sie die Reinigung im Freien aus, um Verschmutzungen zu vermeiden.
- Nehmen Sie den Behälterdeckel (10) ab und leeren Sie den Metallbehälter (13). Reinigen Sie den Metallbehälter (13) mit Wasser und lassen Sie ihn trocknen.
- Nach dem Entfernen des Saugschlauches (15) reinigen Sie die Anschlüsse von Staub- und Rußpartikeln. Dies gewährleistet das leichtgängige Wiedereinsetzen des Saugschlauches (15).
- Reinigen Sie den Faltenfilter (18) (siehe „Faltenfilter reinigen“).

B Faltenfilter reinigen

i Ersetzen Sie den Faltenfilter (A 18), wenn er verschlissen, beschädigt oder stark verschmutzt ist (siehe „Ersatzteile/Zubehör“).

1. Nehmen Sie den Behälterdeckel (10) ab.
2. Drehen Sie den Faltenfilter (18) gegen den Uhrzeigersinn und nehmen Sie ihn ab.
3. Klopfen Sie den Faltenfilter (18) aus und reinigen Sie ihn mit einem Pinsel oder Handfeger.

Reinigen Sie den Faltenfilter nicht in Wasser.

4. Setzen Sie den Faltenfilter (18) auf den umgedrehten Behälterdeckel (10).
5. Schrauben Sie den Faltenfilter (18) im Uhrzeigersinn fest. Der Faltenfilter (18) muss am Behälterdeckel (10) aufliegen und den Schalter des Sicherheitsschalters (19) nach unten drücken.

Der Pfeil am Faltenfilter (18) muss auf derselben Höhe liegen, wie der Pfeil auf dem Label des Behälterdeckels (10).

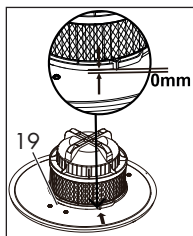

D Aufbewahrung

- Zur Aufbewahrung wickeln Sie die Netzanschlussleitung (1) um die Halterung (6) auf dem Behälterdeckel (10).
- Bewahren Sie das Gerät an einem trockenen Ort und außerhalb der Reichweite von Kindern auf.

Zur platzsparenden Lagerung des Asche-saugers können Sie zum Beispiel:

- das andere Ende des Schlauches auf Halterung (2) aufstecken;
- das Saugrohr (16) und die Fugendüse (17) auf eine der drei Rollen mit Ansteckport (14) aufstecken.

Entsorgung/ Umweltschutz

Führen Sie Gerät, Zubehör und Verpackung einer umweltgerechten Wiederverwertung zu.



Elektrogeräte gehören nicht in den Hausmüll.

Geben Sie das Gerät an einer Verwertungsstelle ab. Die verwendeten Kunststoff- und Metallteile können sortenrein getrennt werden und so einer Wiederverwertung zugeführt werden. Fragen Sie hierzu unser Service-Center.

Die Entsorgung Ihrer defekten, eingesendeten Geräte führen wir kostenlos durch.

A Fehlersuche

Problem	Mögliche Ursache	Fehlerbehebung
Gerät startet nicht	Netzspannung fehlt	Steckdose, Kabel, Leitung, Stecker und Sicherung prüfen, ggf. Reparatur durch Elektrofachmann
	Gerät ist nicht eingeschaltet	Gerät einschalten (siehe „Ein-/ Ausschalten“)
	Sicherheitsstopp wegen fehlendem oder falsch eingesetztem Faltenfilter (18)	Faltenfilter korrekt einsetzen (siehe „Reinigung/Wartung“)
	Ein-/Ausschalter (8) defekt	Reparatur durch Kundendienst
	Motor defekt	
Reduzierte oder fehlende Saugleistung	Saugschlauch (15) oder Saugrohr (16) verstopft	Verstopfungen und Blockierungen beseitigen
	Metallbehälter (13) ist nicht verschlossen	Metallbehälter schließen
	Metallbehälter (13) zu hoch befüllt	Metallbehälter entleeren (siehe „Reinigung/Wartung“)
	Faltenfilter (18) ist zugesetzt	Faltenfilter reinigen oder ersetzen (siehe „Reinigung/Wartung“)

Ersatzteile/Zubehör

Ersatzteile und Zubehör erhalten Sie unter www.grizzly-service.eu

Sollten Sie kein Internet haben, so wenden Sie sich bitte telefonisch an das Service-Center (siehe „Service-Center“ Seite 15). Halten Sie die unten genannten Bestellnummern bereit.

Position Betriebsanleitung	Position Explosionszeichnug	Bezeichnung	Bestell-Nr.
A 15	19	Saugschlauch	91102908
A 16+17	10+11	Saugrohr + Fugendüse	91102909
A 18	13	Faltenfilter	91102910
A 13	18	Metallbehälter	91102911

Garantie

Sehr geehrte Kundin, sehr geehrter Kunde, Sie erhalten auf dieses Gerät 3 Jahre Garantie ab Kaufdatum.

Im Falle von Mängeln dieses Produkts stehen Ihnen gegen den Verkäufer des Produkts gesetzliche Rechte zu. Diese gesetzlichen Rechte werden durch unsere im Folgenden dargestellte Garantie nicht eingeschränkt.

Garantiebedingungen

Die Garantiefrist beginnt mit dem Kaufdatum. Bitte bewahren Sie den Original-Kassenbon gut auf. Diese Unterlage wird als Nachweis für den Kauf benötigt. Tritt innerhalb von drei Jahren ab dem Kaufdatum dieses Produkts ein Material- oder Fabrikationsfehler auf, wird das Produkt von uns – nach unserer Wahl – für Sie kostenlos repariert oder ersetzt. Diese Garantieleistung setzt voraus, dass innerhalb der Drei-Jahres-Frist das defekte Gerät und der Kaufbeleg (Kassenbon) vorgelegt und schriftlich kurz beschrieben wird, worin der Mangel besteht und wann er aufgetreten ist. Wenn der Defekt von unserer Garantie gedeckt ist, erhalten Sie das reparierte oder ein neues Produkt zurück. Mit Reparatur oder Austausch des Produkts beginnt kein neuer Garantiezeitraum.

Garantiezeit und gesetzliche Mängelansprüche

Die Garantiezeit wird durch die Gewährleistung nicht verlängert. Dies gilt auch für ersetzte und reparierte Teile. Eventuell schon beim Kauf vorhandene Schäden und Mängel müssen sofort nach dem Auspacken gemeldet werden. Nach Ablauf der Garantiezeit anfallende Reparaturen sind kostenpflichtig.

Garantieumfang

Das Gerät wurde nach strengen Qualitätsrichtlinien sorgfältig produziert und vor Anlieferung gewissenhaft geprüft.

Die Garantieleistung gilt für Material- oder Fabrikationsfehler. Diese Garantie erstreckt sich nicht auf Produktteile, die normaler Abnutzung ausgesetzt sind und daher als Verschleißteile angesehen werden können (z. B. Filter) oder für Beschädigungen an zerbrechlichen Teilen (z. B. Schalter). Diese Garantie verfällt, wenn das Produkt beschädigt, nicht sachgemäß benutzt oder nicht gewartet wurde. Für eine sachgemäße Benutzung des Produkts sind alle in der Betriebsanleitung aufgeführten Anweisungen genau einzuhalten. Verwendungszwecke und Handlungen, von denen in der Betriebsanleitung abgeraten oder vor denen gewarnt wird, sind unbedingt zu vermeiden. Das Produkt ist lediglich für den privaten und nicht für den gewerblichen Gebrauch bestimmt. Bei missbräuchlicher und unsachgemäßer Behandlung, Gewaltanwendung und bei Eingriffen, die nicht von unserer autorisierten Service-Niederlassung vorgenommen wurden, erlischt die Garantie.

Abwicklung im Garantiefall

Um eine schnelle Bearbeitung Ihres Anliegens zu gewährleisten, folgen Sie bitte den folgenden Hinweisen:

- Bitte halten Sie für alle Anfragen den Kassenbon und die Identifikationsnummer (IAN 345813_2001) als Nachweis für den Kauf bereit.
- Die Artikelnummer entnehmen Sie bitte dem Typenschild.
- Sollten Funktionsfehler oder sonstige Mängel auftreten kontaktieren Sie zunächst die nachfolgend benannte Serviceabteilung **telefonisch** oder per **E-Mail**.

Sie erhalten dann weitere Informationen über die Abwicklung Ihrer Reklamation.

- Ein als defekt erfasstes Produkt können Sie, nach Rücksprache mit unserem Kundenservice, unter Beifügung des Kaufbelegs (Kassenbons) und der Angabe, worin der Mangel besteht und wann er aufgetreten ist, für Sie portofrei an die Ihnen mitgeteilte Service-Anschrift übersenden. Um Annahmeprobleme und Zusatzkosten zu vermeiden, benutzen Sie unbedingt nur die Adresse, die Ihnen mitgeteilt wird. Stellen Sie sicher, dass der Versand nicht unfrei, per Sperrgut, Express oder sonstiger Sonderfracht erfolgt. Senden Sie das Gerät bitte inkl. aller beim Kauf mitgelieferten Zubehörteile ein und sorgen Sie für eine ausreichend sichere Transportverpackung.

Reparatur-Service

Sie können Reparaturen, **die nicht der Garantie unterliegen**, gegen Berechnung von unserer Service-Niederlassung durchführen lassen. Sie erstellt Ihnen gerne einen Kostenvoranschlag.

Wir können nur Geräte bearbeiten, die ausreichend verpackt und frankiert eingeschickt wurden.

Achtung: Bitte senden Sie Ihr Gerät gereinigt und mit Hinweis auf den Defekt an unsere Service-Niederlassung.

Unfrei - per Sperrgut, Express oder mit sonstiger Sonderfracht - eingeschickte Geräte werden nicht angenommen.

Die Entsorgung Ihrer defekten, eingesendeten Geräte führen wir kostenlos durch.

Service-Center



Service Deutschland

Tel.: 0800 54 35 111
E-Mail: grizzly@lidl.de
IAN 345813_2001



Service Österreich

Tel.: 0820 201 222
(0,15 EUR/Min.)
E-Mail: grizzly@lidl.at
IAN 345813_2001



Service Schweiz

Tel.: 0842 665566
(0,08 CHF/Min.,
Mobilfunk max. 0,40 CHF/Min.)
E-Mail: grizzly@lidl.ch
IAN 345813_2001

Importeur

Bitte beachten Sie, dass die folgende Anschrift keine Serviceanschrift ist. Kontaktieren Sie zunächst das oben genannte Service-Center.

Grizzly Tools GmbH & Co. KG

Stockstädter Straße 20
D-63762 Großostheim
DEUTSCHLAND
www.grizzly-service.eu

Contents

Introduction	16
Application	16
General description.....	17
Delivery Contents.....	17
Description of operation.....	17
Overview.....	17
Technical data.....	17
Safety information	18
Device symbols.....	18
Symbols used in the instructions	18
General notes on safety	19
Assembly.....	20
Reel assembly	20
Folded filter assembly	21
Suction hose assembly.....	21
Switching on/off	21
Operating Instructions.....	22
Cleaning/Maintenance	22
General Cleaning Work	22
Cleaning the folded filter.....	23
Storage.....	23
Disposal/Environmental protection	23
Trouble shooting	24
Spare Parts/Accessories	24
Guarantee	25
Repair Service.....	26
Service-Center	26
Importer	26
Translation of the original EC declaration of conformity	90
Exploded Drawing	97

Introduction

Congratulations on the purchase of your new device. With it, you have chosen a high quality product. During production, this equipment has been checked for quality and subjected to a final inspection. The functionality of your equipment is therefore guaranteed.



The operating instructions constitute part of this product. They contain important information on safety, use and disposal. Before using the product, familiarise yourself with all of the operating and safety instructions. Use the product only as described and for the applications specified. Keep this manual safely and in the event that the product is passed on, hand over all documents to the third party.

Application

The motorised ash vacuum cleaner is a household appliance intended for removing cold ash and other cold small objects from chimneys, charcoal stoves, ashtrays or barbecue grills.

The equipment is not suitable for vacuuming liquids, soot or cement dust or for vacuuming heating boilers and oil-burning ovens. The vacuuming of glowing embers and of materials that are combustible, explosive or harmful to health is prohibited. This equipment is not suitable for commercial use. Commercial use will invalidate the guarantee.

The manufacturer will not be held responsible for injuries resulting from use which does not comply with the directions, or from incorrect use.

General description

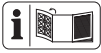

See the front fold-out page for illustrations.

Delivery Contents

Unpack the equipment and check that it is complete. Dispose of the packaging material in a proper manner.

- Container lid incl. motor housing
- Metal container
- Suction hose
- Suction tube
- Crevice nozzle
- Pleated filter
- Instruction Manual

Description of operation

The ash vacuum cleaner is provided with a stable metal container with cover and reels. The suction equipment consists of a flexible suction hose, an aluminium suction tube and an attachment for crevice cleaning.

A safety switch prevents the appliance from being operated without the filter.

A thermal fuse disconnects the power circuit in the event of overheating or fire inside the device.

The following describes the function of the operating parts.

Overview



- 1 Power cord
- 2 Holder for suction tube/suction hose
- 3 Filter cleaning switch
- 4 Suction tube holder

- 5 Carry handle
- 6 Power cord holder
- 7 Viewing window filling level indicator
- 8 On/off switch
- 9 Seal clips
- 10 Container lid
- 11 Hose connection
- 12 Arched handle for metal container
- 13 Metal container
- 14 Reels with attachment port
- 15 Suction hose
- 16 Suction tube
- 17 Crevice nozzle
- 18 Pleated filter



- 19 Safety switch

Technical data

Ash vacuum cleaner... PAS 1200 E4

Mains voltage..... 220-240 V~, 50/60 Hz

Rated power input

(Power consumption)..... 1200 W

Power cord length 5.0 m

Safety class I II

Protection category..... IPX0

Suction force 16,5 kPa (165 mbar)

Metal container capacity,

gross 18 l

actual 14 l

Suction hose

Length approx. 150 cm

Outside diameter approx. 35 mm

Suction tube

Length suction tube +

crevice nozzle approx. 40 cm

Diameter suction tube approx. 35 mm

Weight (incl. all

accessories)..... approx. 3,9 kg

Safety information

This appliance can be used by children aged from 8 years and above and persons with reduced physical, sensory or mental capabilities or lack of experience and knowledge if they have been given supervision or instruction concerning use of the appliance in a safe way and understand the hazards involved. Children shall not play with the appliance. Cleaning and user maintenance shall not be made by children without supervision.

Device symbols

For cold ash only, see manual!
Do not vacuum any soot or flammable substances.
Always check hoses and vacuum cleaner for heating when vacuuming.
Always empty and clean vacuum cleaner before and after vacuuming.
Please clean the filter regularly.



Warning!



Read carefully before use.
Retain for reference.



Do not expose the unit to rain.



Max. 40°C / 104°F

For cold ashes only*!
Matter exceeding a temperature of 40°C (104°F) poses a fire risk!

* "Cold ashes" are ashes that have cooled for a sufficient time and no longer contain pockets of

embers. This can be determined by sifting through the ashes with a metal implement before using the equipment. The cold ashes emit no further perceptible heat radiation.



Do not suck up any liquids with the device!

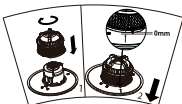

Insert the folded filter correctly

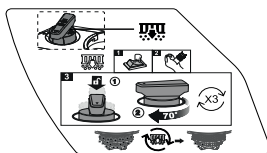

Semi-automatic filter self-cleaning system



Switch for filter cleaning system.



Suction tube connection metal container



Electrical machines do not belong with domestic waste.



Safety class II

Symbols used in the instructions



Hazard symbols with information on prevention of personal injury and property damage.



Precaution symbol with information on prevention of harm / damage.



Plug in the power plug



Pull off the power plug



Notice symbol with information on how to handle the device properly.

General notes on safety



The information contained in these operating instructions must be observed. In addition, legal safety and accident prevention regulations must also be observed.



Caution: when using the equipment, observe the following basic safety measures in order to protect against the risks of injury and fire:

To avoid accidents and injuries from electric shocks:

- Ensure that the power cord is not damaged by being pulled over sharp edges, by jamming, or by pulling on the power cord.
- Before each use, check the power supply lead and the extension cable for damage and ageing. Do not use the equipment if the cable is damaged or worn. Danger of electric shock hazard.
- If the power cord for this equipment is damaged, it must be replaced by the manufacturer, a customer service agent of the same or a similarly qualified person in order to prevent hazards.
- Switch the machine off and disconnect the mains plug:

- when the machine is not in use,
- before the machine is opened up,
- for all maintenance and cleaning work,
- if the connecting cable is damaged or tangled up.

- Do not use the power cord to pull the plug out of the socket. Protect the power cord from heat, oil, and sharp edges.
- Make sure that the mains voltage corresponds with the information on the rating plate.
- Only plug the appliance into a socket which is designed for 13 A operation.
- The device must be connected to a mains socket via a residual-current circuit breaker (RCD) with a rated leakage current of not more than 30 mA.
- Do not expose the equipment to the rain. Do not use the equipment in a damp or wet environment.
- Protect yourself from electric shocks. Avoid bodily contact with earthed parts (e.g. pipes, radiators, electric cookers, cooling devices).
- Use extension cables outdoors. Use only extension cables that are approved and labelled accordingly for outdoor use.
- Avoid accidental starting. Ensure that the switch is off when plugging into the socket.

To avoid accidents and injuries:

- Never leave a machine which is ready for operation unattended at the workplace.
- People and animals must not be vacuumed with the machine.

- Nozzles and suction tubes must not reach head level whilst in use. Personal injury could occur.
- Do not vacuum up substances or dusts that are hot, glowing, combustible, explosive or hazardous to health (dust classes L, M, H). This includes hot ashes, petrol, solvents, acids or caustic solutions. Personal injury could occur.
- Caution! Do not vacuum up hazardous substances (e.g. petrol, solvents, acids or lyes) and ash from unauthorised fuels (e.g. from oil-burning ovens or heating boilers). There is a risk of injury.
- Do not vacuum up fine, combustible dusts. There is a risk of explosion.
- Do not vacuum up hot ashes and hot, glowing or combustible objects (e.g. charcoal, cigarettes...). There is a risk of fire.
- Do not vacuum up liquids, soot or plaster and cement dust. You could damage the equipment.
- The vacuum must not exceed a temperature of 40°C. Vacuum material that appears cool from the outside may still be hot inside. Hot vacuum material can re-ignite in the air stream. Furthermore, the equipment can be damaged. In the event of a rise in temperature, switch off the equipment and disconnect at the plug. Place the equipment outside and monitor it as it cools.

The following states how damage to the appliance and possible injury to people can be avoided:

- Ensure that the equipment is as-

sembled correctly and the filter is in the correct position.

- When vacuuming, do not place the equipment on heat sensitive floors. For safety reasons, use a fireproof base when cleaning ovens, chimneys or barbecue equipment.
- Do not extinguish hot ash particles with water, as the sudden temperature differences can cause cracks in your chimney.
- Use only replacement parts and accessories supplied and recommended by our service centre. The use of foreign parts will result in immediate invalidation of the guarantee.
- Have repairs carried out only by customer service points that we have authorised.
- Observe the instructions for the cleaning and maintenance of the equipment.
- Empty and clean the vacuum before and after vacuuming in order to prevent the accumulation in the vacuum of materials that represent a fire load.
- Keep the equipment in a dry place, out of reach of children.

Assembly



Disconnect at the plug before carrying out any work on the equipment. Risk of electric shock!

Reel assembly

Clip the three reels (▲ 14) at the lower edge of the housing onto the relevant curvatures. The curvatures are located on the bottom of the housing

B Folded filter assembly

i The metal folded filter (18) is already pre-assembled before initial use.

1. Place the folded filter (18) on the inverted container cover (10).
2. Screw in the folded filter (18) tightly in a clockwise direction.

The folded filter (18) must rest on the container cover (10). Then press down the switch of the safety switch (19).

The arrow on the folded filter (18) must be at the same height as the arrow on the label of the container cover (10).

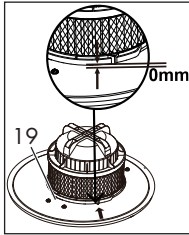

! If the safety switch (19) is not pressed down, the appliance cannot be started.

! If the folded filter (18) is rotated further, as the arrow mark on the label indicates, the folded filter can firmly suction to the container cover (10).

3. Place the container cover (10) on the metal container (13) and lock it with the locking clips (9).

! When fitting the container cover (10), you must ensure that the on/off switch (8) and the hose connection (11) are roughly aligned to each other or the container cover cannot be put on correctly.

C Suction hose assembly

1. Connect the suction hose (15).
To do this, insert the rotatable plastic end piece with the printed symbol  into the hose connection (11) and screw it on clockwise (bayonet connection).

! When assembling/detaching the suction hose (15), hold the black plastic end piece and not the suction hose (15). Twisting or bending could damage the hose.

Suction tube:

Plug the suction tube (16) onto the rigid end piece of the suction hose (15).

Crevice nozzle:

Place the crevice nozzle (17) on the rigid end piece of the suction hose (15).

Suction tube and crevice nozzle:

Place the crevice nozzle (17) on the suction tube (16) and place this on the rigid end piece of the suction hose (15).

Switching on/off



Connect the mains plug.



The appliance is equipped with a safety switch (B 19) that permits operation only if the folded filter (B 18) is fitted correctly.

Switching On:

On/Off Switch (see A 8) In position "I"

Switching Off:

On/Off Switch (see A 8) In position "0"

A Operating Instructions



The vacuuming of glowing embers and of materials that are combustible, explosive or harmful to health is prohibited. There is a risk of injury!

- Place the equipment on a level surface that is not heat sensitive.
- Always use the suction tube (16) for vacuuming. In case of minor contamination, hold the suction tube (16) approx. 1 cm above the ash. Remove large ash volumes by directly immersing the suction pipe.
- Vacuum only cooled ash at less than 40°C.
- When vacuuming, keep checking the metal container (13) and suction hose (15) for rises in temperature.
- In the event of a rise in temperature, switch off the equipment and disconnect at the plug. Place the equipment outside and monitor it as it cools.
- During breaks, you can insert the suction pipe (16) into the holder (2) on the container cover (10) or into an attachment port on one of the rollers (14).
- Always use the carry handle (5) for transporting the equipment.
- The metal container (13) may be filled to no more than half, so the pleated filter (18) always remains clear.
- Empty the container outside in order to avoid mess (see "cleaning/maintenance").
- Clean the pleated filter (18) (see "Cleaning/Maintenance"):
 - if suction power declines
 - if the inspection window on the container lid of the blockage indication system (7) turns red.

A Filter cleaning switch



Insert the mains plug of the device and turn the device on.

If the suction power decreases, you can improve it by pressing the filter cleaning switch (3)

1. Turn the machine on.
2. Close the suction opening of the suction pipe/suction hose (16/15) by hand.
3. Press the switch (3) downwards to unlock. Keep the switch pressed and turn it 70° clockwise until you hear a clicking sound.
4. Now release the switch. Repeat the procedure three times.



Cleaning/Maintenance



Pull out the mains plug. Danger of electric shock.



Do not spray down the container cover (A 10) with water. Do not use abrasive cleaning agents or solvents to clean the device. The device could become damaged.

A General Cleaning Work

Clean the equipment after each use:

- Carry out cleaning outside in order to avoid mess.
- Remove the container lid (10) and empty the metal container (13). Clean the metal container (13) with water and allow it to dry.

- After removing the suction hose (15), clean the dust and soot particles from the connections. This ensures that the suction hose (15) can be inserted again easily.
- Clean the folded filter (18) (see "Cleaning the folded filter").

B Cleaning the folded filter

i Replace the pleated filter (A 18) if it is worn, damaged or heavily soiled (see "Spare Parts/Accessories").

1. Take off the container cover (10).
2. Rotate the folded filter (18) in an anti-clockwise direction and remove it.
3. Tap out the pleated filter (18) and clean it with a paintbrush or hand brush.

Don't wash the pleated filter (18) in water.

4. Place the folded filter (18) on the inverted container cover (10).
5. Screw in the folded filter (18) tightly in a clockwise direction.

The folded filter (18) must rest on the container cover (10) and press the safety switch (19) downwards.

The arrow on the folded filter (18) must be at the same height as the arrow on the label of the container cover (10).

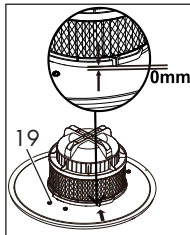

D Storage

- To store, wind the power cord (1) around the retaining bracket (6) on the container lid (10).
- Keep the equipment in a dry place, out of reach of children.

For space-saving storage of the ash vacuum, you can for example:

- place the other end of the hose on the holder (2);
- fit the suction pipe (16) and the crevice nozzle (17) onto one of the three rollers with an attachment port (14).

Disposal/Environmental protection

Be environmentally friendly. Return the tool, accessories and packaging to a recycling centre when you have finished with them.



Machines must not be disposed of with household refuse.

Take the machine to a recycling point. The waste plastic and metal parts can be separated, accurately graded and passed on for recycling. Contact our Service Centre for more details.

Defective units returned to us will be disposed of for free.

Trouble shooting

Problem	Possible cause	Fault correction
Device does not start	Mains voltage is not present	Check plug socket, power cord, line, plug and fuse, where appropriate, repair through electrical specialist
	The equipment is not switched on	Switch on the equipment (see "Switching on/off")
	Safety stop due to missing or incorrectly inserted pleated filter (A 18)	Insert the pleated filter correctly (see "Cleaning/Maintenance")
	Defective on/off switch (A 8)	Repair through customer service
	Defective motor	
Low or lack of suction	Suction hose (A 15) or suction tube (A 16) blocked	Remove obstructions and blockages
	Metal container (A 13) is not closed	Close the metal container
	Metal container (A 13) is full	Empty the metal container (see "Cleaning/Maintenance")
	Pleated filter (A 18) is clogged	Clean or replace the pleated filter (see "cleaning/maintenance")

Spare Parts/Accessories

Spare parts and accessories can be obtained at www.grizzly-service.eu

If you do not have internet access, please contact the Service Centre via telephone (see "Service-Center" Page 26). Please have the order number mentioned below ready.

Position instruction manual	Position exploded drawing	Description	Order No.
A 15	19	Suction hose	91102908
A 16+17	10+11	Suction tube + Crevice nozzle	91102909
A 18	13	Pleated filter	91102910
A 13	18	Metal container	91102911

Guarantee

Dear Customer,
 This equipment is provided with a 3-year guarantee from the date of purchase. In case of defects, you have statutory rights against the seller of the product. These statutory rights are not restricted by our guarantee presented below.

Terms of Guarantee

The term of the guarantee begins on the date of purchase. Please retain the original receipt. This document is required as proof of purchase.

If a material or manufacturing defect occurs within three years of the date of purchase of this product, we will repair or replace – at our choice – the product for you free of charge. This guarantee requires the defective equipment and proof of purchase to be presented within the three-year period with a brief written description of what constitutes the defect and when it occurred.

If the defect is covered by our guarantee, you will receive either the repaired product or a new product. No new guarantee period begins on repair or replacement of the product.

Guarantee Period and Statutory Claims for Defects

The guarantee period is not extended by the guarantee service. This also applies for replaced or repaired parts. Any damages and defects already present at the time of purchase must be reported immediately after unpacking. Repairs arising after expiry of the guarantee period are chargeable.

Guarantee Cover

The equipment has been carefully produced in accordance with strict quality guidelines and conscientiously checked prior to delivery.

The guarantee applies for all material and manufacturing defects. This guarantee does not extend to cover product parts that are subject to normal wear and may therefore be considered as wearing parts (e.g. filters) or to cover damage to breakable parts (e.g. switches).

This guarantee shall be invalid if the product has been damaged, used incorrectly or not maintained. Precise adherence to all of the instructions specified in the operating manual is required for proper use of the product. Intended uses and actions against which the operating manual advises or warns must be categorically avoided.

The product is designed only for private and not commercial use. The guarantee will be invalidated in case of misuse or improper handling, use of force, or interventions not undertaken by our authorised service branch.

Processing in Case of Guarantee

To ensure efficient handling of your query, please follow the directions below:

- Please have the receipt and identification number (IAN 345813_2001) ready as proof of purchase for all enquiries.
- Please find the item number on the rating plate.
- Should functional errors or other defects occur, please initially contact the service department specified below by



telephone or by **e-mail**. You will then receive further information on the processing of your complaint.

- After consultation with our customer service, a product recorded as defective can be sent postage paid to the service address communicated to you, with the proof of purchase (receipt) and specification of what constitutes the defect and when it occurred. In order to avoid acceptance problems and additional costs, please be sure to use only the address communicated to you. Ensure that the consignment is not sent carriage forward or by bulky goods, express or other special freight. Please send the equipment inc. all accessories supplied at the time of purchase and ensure adequate, safe transport packaging.

Repair Service

For a charge, **repairs not covered by the guarantee** can be carried out by our service branch, which will be happy to issue a cost estimate for you.

We can handle only equipment that has been sent with adequate packaging and postage.

Attention: Please send your equipment to our service branch in clean condition and with an indication of the defect.

Equipment sent carriage forward or by bulky goods, express or other special freight will not be accepted.

We will dispose of your defective devices free of charge when you send them to us.

Service-Center



Service Great Britain

Tel.: 0800 4047 657

E-Mail: grizzly@lidl.co.uk

IAN 345813_2001



Service Ireland

Tel.: 1890 930 034

(0,08 EUR/Min., (peak))

(0,06 EUR/Min., (off peak))

E-Mail: grizzly@lidl.ie

IAN 345813_2001

Importer

Please note that the following address is not a service address. Please initially contact the service centre specified above.

Grizzly Tools GmbH & Co. KG

Stockstädter Straße 20

63762 Großostheim

Germany

www.grizzly-service.eu

Table des matières

Introduction	27
Emploi	27
Description générale	28
Volume de la livraison	28
Description du fonctionnement	28
Aperçu	28
Données techniques	28
Règles de sécurité	29
Symboles sur l'appareil	29
Symboles utilisés dans le mode d'emploi	30
Consignes générales de sécurité	30
Montage	32
Monter les roulettes	32
Monter le filtre plissé	32
Monter le tuyau d'aspiration	33
Mise en marche/Arrêt	33
Instructions de travail.....	33
Interrupteur de nettoyage du filtre.....	34
Nettoyage/Entretien.....	34
Travaux de nettoyage généraux	34
Nettoyer le filtre plissé	34
Rangement	35
Récupération/ Environnement	35
Garantie - France	36
Garantie - Belgique.....	38
Service Réparations	39
Service-Center	39
Importateur	39
Pièces de rechange/Accessoires..	40
Dépistage des dysfonctionnement.....	41
Traduction de la déclaration de conformité CE originale	91
Vue éclatée	97

Introduction

Toutes nos félicitations pour l'achat de votre nouvel appareil. Vous avez ainsi choisi un produit de qualité supérieure. La qualité de l'appareil a été vérifiée pendant la production et il a été soumis à un contrôle final. Le fonctionnement de votre appareil est donc ainsi garanti.



La notice d'utilisation fait partie de ce produit. Elle contient des instructions importantes pour la sécurité, l'utilisation et l'élimination des déchets. Avant d'utiliser ce produit, lisez attentivement les consignes d'emploi et de sécurité. N'utilisez le produit que tel que décrit et uniquement pour les domaines d'emploi indiqués. Conservez cette notice et remettez-la avec tous les documents si vous cédez le produit à un tiers.

Emploi

Cet aspirateur de cendres motorisé est un appareil électroménager servant à aspirer les cendres froides ainsi que les matières aspirables froides présentes dans les cheminées, les poêles au charbon de bois, les cendriers ou les barbecues.

L'appareil n'est pas adapté pour aspirer des liquides, de la suie et des poussières de ciment ainsi que pour aspirer les résidus des chaudières et des poêles à huile. Il est interdit d'aspirer des cendres brûlantes ainsi que des matières et des poussières combustibles, explosives ou présentant un danger pour la santé (classe de poussière L, M, H).

Cet appareil n'est pas adapté à une utilisation industrielle. Toute utilisation industrielle met fin à la garantie. Le fabricant décline toute responsabilité en cas de dommages dus à un usage non conforme aux dispositions suivantes ou à une mauvaise utilisation.

Description générale



Les illustrations se trouvent sur le rabat avant.

Volume de la livraison

Déballez l'appareil et contrôlez si les pièces sont au complet. Débarrassez-vous du matériel d'emballage de façon réglementaire.

- Couvercle du collecteur
- Collecteur en métal
- Flexible d'aspiration
- Tuyau d'aspiration
- Suceur à fentes
- Filtre de plis
- Notice d'utilisation

Description du fonctionnement

L'aspirateur à cendres est équipé d'un réservoir métallique solide avec couvercle et roulettes. L'unité d'aspiration est composée d'un tuyau d'aspiration flexible, d'un tube d'aspiration en aluminium et d'un embout de nettoyage des fentes.

Un interrupteur thermique sert à couper le circuit électrique en cas de surchauffe ou d'incendie à l'intérieur de l'appareil. Les descriptions suivantes vous donneront plus de détails sur la fonction des accessoires.

Aperçu

- A**
- 1 Câble réseau
 - 2 Support pour tube d'aspiration/flexible d'aspiration
 - 3 Interrupteur de nettoyage du filtre
 - 4 Support pour tuyau d'aspiration

- 5 Poignée de transport
- 6 Support pour cordon d'alimentation
- 7 Regard pour indicateur de niveau
- 8 Commutateur marche/arrêt
- 9 Clips de fermeture
- 10 Couvercle du collecteur
- 11 Raccord de tuyauterie
- 12 Anse du collecteur en métal
- 13 Collecteur en métal
- 14 Roulettes avec port d'enfichage
- 15 Flexible d'aspiration
- 16 Tuyau d'aspiration
- 17 Suceur à fentes
- 18 Filtre de plis

- B** 19 Interrupteur de sécurité

Données techniques

Aspirateur de cendres PAS 1200 E4

Tension d'évaluat.. 220-240 V~, 50/60Hz

Puissance raccordée

(puissance connectée)..... 1200 W

Longueur du câble réseau 5,0 m

Classe de protection..... II

Type de protection.....IPX0

Puissance

d'aspiration 16,5 kPa (165 mbar)

Capacité du collecteur,

brute env. 18 l

effective 14 l

Longueur du flexible

d'aspiration env. 150 cm

Diamètre externe du flexible

d'aspiration env. 35 mm

Longueur tuyau d'aspiration +

suceur à fentes..... env. 40 cm

Diamètre tuyau d'aspiration... env. 35 mm

Poids (accessoires inclus).....env. 3,9 kg

Règles de sécurité

Cet appareil peut être utilisé par des enfants à partir de 8 ans et plus et par des personnes ayant des capacités physiques, sensorielles ou mentales réduites ou un manque d'expérience et de connaissances à condition qu'elles aient reçu une supervision ou des instructions concernant l'utilisation de l'appareil en toute sécurité et qu'elles comprennent les dangers encourus. Les enfants ne doivent pas jouer avec l'appareil. Le nettoyage et l'entretien par l'utilisateur ne doivent pas être effectués par des enfants sans surveillance.

Symboles sur l'appareil

Seulement pour des cendres froides, voir le mode d'emploi !
 Ne pas aspirer de suie ni de matières combustibles.
 En utilisant l'aspirateur, contrôler en permanence l'échauffement des tuyaux et de l'aspirateur.
 Après et avant de passer l'aspirateur, le vider et le nettoyer. Veuillez nettoyer le filtre régulièrement.



Attention!



Lire attentivement avant utilisation. A conserver pour consultation ultérieure.



Ne pas exposer l'appareil à la pluie



Ne pas aspirer de liquides avec l'appareil !



Max. 40°C / 104°F

Seulement pour des cendres froides *! Danger d'incendie si la température du matériau à aspirer excède 40°C (104°F) !

* Par „cendres froides“ il faut entendre des cendres qui ont refroidi suffisamment longtemps et qui ne contiennent plus aucun nid de braise. Ceci peut être vérifié en brassant les cendres avec une barre métallique avant d'utiliser l'appareil. Aucune chaleur rayonnante perceptible ne doit être émise par des cendres froides.

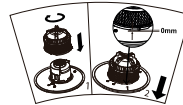

Positionner correctement le filtre plissé

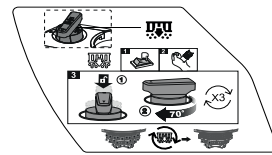

Système semi-automatique à filtre autonettoyant



Interrupteur du système de nettoyage du filtre



Tuyau d'aspiration
Raccordement Réceptacle en métal



Les appareils ne peuvent pas être jetés dans la poubelle à déchets ménagers.



Classe de protection II

Symboles utilisés dans le mode d'emploi



Signes de danger avec conseils de prévention des accidents sur les personnes ou des dégâts matériels.



Signes indicatifs (l'impératif est expliqué à la place des points d'exclamation) avec conseils de prévention des dégâts.



Branchez la fiche d'alimentation.



Retirez la fiche de secteur.



Signes de conseils avec des informations pour une meilleure manipulation de l'appareil.

Consignes générales de sécurité



Les consignes de cette notice doivent être observées. Il faut également tenir compte des prescriptions légales de sécurité et de prévention des accidents.



Attention ! En cas d'utilisation d'outils électriques, afin de se protéger contre les chocs électriques, les risques de blessure et d'incendie, les mesures de sécurité fondamentales suivantes doivent être observées :

Vous éviterez ainsi les blessures et les accidents dus au choc électrique :

- Veillez à ne pas endommager le câble d'alimentation en le tirant sur des bords tranchants, en le coinçant ou en l'utilisant pour transporter l'appareil.
- Avant chaque utilisation, contrôlez la conduite d'alimentation et le câble de prolongation pour détecter dommages et vieillissement. N'utilisez pas l'appareil, si le câble est endommagé ou est usé.
- Si le câble d'alimentation est endommagé, il doit être remplacé par le fabricant, son service après-vente ou des personnes de qualification similaire afin d'éviter un danger.
- Éteignez l'appareil et débranchez-le :
 - lorsque vous n'utilisez pas l'appareil,
 - avant d'ouvrir l'appareil,
 - lors de travaux d'entretien et de nettoyage,
 - lorsque le câble d'alimentation est endommagé ou emberlificoté.
- N'utilisez pas le câble d'alimentation pour débrancher l'appareil. Protégez le câble d'alimentation de la chaleur, d'huile et de bords tranchants lorsque vous l'enlevez de la prise secteur.
- Veillez à ce que la tension du secteur soit compatible avec les données se trouvant sur la plaque signalétique.
- Ne branchez l'appareil qu'à une prise de courant protégée au moins par un fusible 16A.

- Ne branchez l'appareil qu'à une prise de courant équipée d'un interrupteur de protection contre les courants de court-circuit (interrupteur RCD) avec une intensité assignée qui ne dépasse pas 30 mA.
- N'exposez pas l'appareil à la pluie. N'utilisez pas l'appareil dans un environnement humide ou mouillé.
- Protégez-vous des décharges électriques. Évitez le contact du corps avec les parties mises à la terre (par exemple, les tubes radiateurs, cuisinières électriques, réfrigérateurs).
- Utilisez le câble de prolongation pour l'extérieur. En plein air, n'employez que des câbles de prolongation autorisés et caractérisés en conséquence.
- Évitez tout démarrage involontaire. Lorsque vous insérez la fiche dans la prise de courant, vérifiez d'abord que le commutateur est en position Arrêt.

Vous éviterez ainsi accidents et blessures :

- Ne laissez jamais sans surveillance un appareil prêt à fonctionner.
- N'aspirez pas d'individus et d'animaux avec l'appareil.
- Veillez à ce que les suceurs et le tuyau d'aspiration ne se trouvent pas à proximité de la tête lors de l'utilisation. Vous risquez de vous blesser.
- N'aspirez aucune matière ou poussière chaude, brûlante, combustible, explosive ou présentant un danger pour la santé (classe

de poussière L, M, H) comme par exemple de la cendre chaude, de l'essence, des solvants, des acides ou de la lessive. Vous risquez de vous blesser.

- Attention! On ne doit pas aspirer des matières dangereuses (par exemple, de l'essence, des solvants, des acides ou des lessives) ainsi que la cendre des combustibles interdits (par exemple, celle provenant des poêles de chauffage au mazout ou des chaudières de chauffage) ! Il existe un risque de dommages corporels.
- N'aspirez aucun fine poussière combustible, il y a danger d'explosion.
- N'absorbez aucune cendre chaude ni objets brûlants ou combustibles par exemple, charbon de bois, cigarettes, etc.). Il y a risque d'incendie.
- N'absorbez aucun liquide, suie ou poussière de nettoyage et de ciment. Ceci pourrait endommager l'appareil.
- La matière pulvérulente ne doit pas dépasser une température de 40°C. La matière pulvérulente qui paraît refroidie extérieurement peut encore être chaude à l'intérieur. La matière pulvérulente chaude peut s'enflammer de nouveau dans le flux d'air. En outre, l'appareil peut être endommagé. En cas d'échauffement de l'appareil, éteignez-le et retirez la fiche de secteur. Laissez refroidir l'appareil en plein air sous surveillance.

Vous éviterez d'endommager l'appareil et des dommages pour les personnes :

- Faites attention à ce que l'appareil soit monté correctement et que le filtre soit en position correcte.
- Pendant l'aspiration ne posez pas l'appareil sur un parquet thermosensible. Pour des raisons de sécurité, pour le nettoyage des poêles, cheminées ou rôtissoires, utilisez un support incombustible.
- N'utilisez pas d'eau pour éliminer les particules de cendres chaudes car cela pourrait générer des fissures dans votre cheminée en raison de la soudaine différence de température.
- Utilisez seulement des pièces de rechange et des accessoires recommandés et livrés par notre centre de service. L'utilisation de pièces étrangères entraîne la perte immédiate du droit de garantie.
- Ne faites exécuter les réparations que par les agences de service après-vente que nous avons autorisées.
- Faites attention aux instructions au nettoyage et à la maintenance de l'appareil.
- Avant et après le passage de l'aspirateur, vider l'aspirateur et le nettoyer afin d'éviter l'accumulation de matériaux qui forment une charge calorifique.
- Conservez l'appareil dans un endroit sec et hors de la portée des enfants.

Montage



Avant toute intervention sur l'appareil, retirez la fiche de secteur. Danger de décharge électrique!

Monter les roulettes

Clipsez les trois roulettes (A 14) sur le bord inférieur du carter dans chaque bombement. Les bombements se situent sur la face inférieure du carter.

B Monter le filtre plissé



Avant la première mise en service, le filtre plissé (18) est déjà monté.

1. Posez le filtre plissé (18) sur le couvercle du réservoir renversé (10).
2. Vissez le filtre plissé (18) dans le sens horaire.

Le filtre plissé (18) doit s'appuyer sur le couvercle du réservoir (10) et le bouton de l'interrupteur de sécurité (19) être en bas.

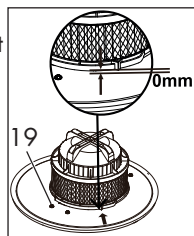

La flèche sur le filtre plissé (18) doit être à la même hauteur que la flèche sur l'étiquette du couvercle du réservoir (10).



Si l'interrupteur de sécurité (19) n'est pas actionné, l'appareil ne démarre pas.



Si le filtre plissé (18) est tourné plus loin, comme l'indique la flèche sur l'étiquette, le filtre plissé peut sucer hermétiquement au couvercle du réservoir (10).

- C** 3. Posez le couvercle du réservoir (10) sur le réceptacle en métal (13) et vissez-le avec les clips de fermeture (9).



Pour placer le couvercle du réservoir (10), vous devez veiller à ce que l'interrupteur marche/arrêt (8) et le raccordement de tuyau (11) soient grossièrement alignés, sinon le couvercle du réservoir ne peut pas se fermer correctement.

C Monter le tuyau d'aspiration

1. Connectez le flexible d'aspiration (15). En plus, insérez l'embout synthétique tournant avec le symbole imprimé  dans le raccordement de la tuyauterie (11) et vissez dans le sens horaire (fermeture à baïonnette).



Lorsque vous montez ou que vous desserrez le tuyau flexible (15), saisissez l'embout synthétique noir et non le flexible d'aspiration (15). Le tuyau flexible (15) pourrait être endommagé en le tordant ou en le déformant.

Tube d'aspiration:

Placez le tuyau d'aspiration (16) sur l'embout rigide du flexible d'aspiration (15).

Suceur à fentes :

Insérez le suceur à fentes (17) sur l'extrémité rigide du tuyau d'aspiration (15).

Tube d'aspiration et suceur à fentes:

Insérez le suceur à fentes (17) sur le tube d'aspiration (16) et celui-ci sur l'extrémité rigide du tuyau d'aspiration (15)

Mise en marche/Arrêt



Branchez la fiche d'alimentation.



L'appareil est équipé d'un interrupteur de sécurité (**B** 19) qui autorise le fonctionnement uniquement avec le filtre plissé (**B** 18) correctement installé.

Mise en marche de l'aspirateur:

Commutateur Marche/Arrêt (**A** 8) en position „I“

Arrêt de l'aspirateur :

Commutateur Marche/Arrêt (**A** 8) en position „0“



Instructions de travail



Il est interdit d'aspirer des cendres encore chaudes ainsi que des matières inflammables, explosives ou nocives. Vous risquez de vous blesser.

- Posez l'appareil sur une surface insensible à la chaleur.
- Pour l'aspiration, utilisez toujours le tuyau d'aspiration (16). En présence d'un faible encrassement, maintenez le tuyau d'aspiration (16) environ 1 cm au-dessus des cendres. Pour retirer de grandes quantités de cendres à la fois, plongez le tuyau (16) directement dedans.
- Aspirez exclusivement de la cendre refroidie et ayant une température inférieure à 40°C.
- Pendant l'aspiration, contrôlez continuellement le collecteur en métal (13) et le flexible d'aspiration (15) pour détecter tout réchauffement.
- Si l'appareil chauffe, arrêtez-le et retirez la fiche de secteur. Laissez refroidir

- l'appareil en plein air sous surveillance.
- Pendant les pauses, vous pouvez enfoncer le tube d'aspiration (16) dans le support (2) sur le couvercle du réservoir (10) ou dans un port d'enfichage sur l'une des roulettes (14).
 - En cas de transport de l'appareil, utilisez toujours la poignée de transport (5).
 - Le collecteur en métal (13) ne doit être rempli au maximum que jusqu'à la moitié afin que le filtre de plis (18) reste toujours efficace.
 - Videz le collecteur en plein air pour éviter les pollutions (voir «Nettoyage/Entretien»).
 - Nettoyez le filtre de plis (18) (voir « Nettoyage/Entretien »):
 - en cas de puissance d'aspiration affaiblie,
 - si la fenêtre d'inspection de l'annonce d'engorgement (7) sur le couvercle de collecteur devient rouge.

A Interrupteur de nettoyage du filtre

 Branchez le câble d'alimentation de l'appareil et allumez l'appareil.

En cas de performances d'aspirations plus faibles, vous pouvez obtenir une meilleure performance d'aspiration en activant l'interrupteur de nettoyage du filtre (3).

1. Mettez l'appareil en marche.
2. Fermez l'ouverture d'aspiration du tube d'aspiration/tuyau d'aspiration (16/15) à la main.
3. Déverrouillez l'interrupteur (3). en l'appuyant vers le bas. Maintenez l'interrupteur enfoncé et tournez-le de 70° dans le sens horaire jusqu'à ce que vous entendiez un déclic.



4. Relâchez alors l'interrupteur. Répétez la procédure trois fois.

Nettoyage/Entretien



Avant toute intervention sur l'appareil, retirez la fiche de secteur. Danger de choc électrique.



Ne nettoyez pas le couvercle de la cuve (A 10) au jet d'eau. N'utilisez aucun produit de nettoyage ou détergent agressif pour nettoyer l'appareil. L'appareil pourrait être endommagé.

A Travaux de nettoyage généraux

Nettoyez l'appareil après chaque utilisation :

- Exécutez le nettoyage en plein air pour éviter les pollutions.
- Retirez le couvercle de collecteur (10) et videz le collecteur en métal (13). Nettoyez le collecteur en métal (13) avec de l'eau et séchez-le.
- Après avoir retiré le flexible d'aspiration (15) nettoyez les particules de poussière et de suie présentes sur les raccords. Cela garantit une remise en place facile du flexible d'aspiration (15).
- Nettoyez le filtre plissé (18) (cf. « Nettoyer le filtre plissé »).

B Nettoyer le filtre plissé



Remplacez le filtre de plis (A 18), s'il est endommagé, usé ou très sale. (voir «Pièces de rechange/Accessoires»).

1. Retirez le couvercle du collecteur (10).
2. Tournez le filtre plissé (18) dans le sens antihoraire et retirez-le.
3. Battez le filtre de plis (18) et nettoyez-le avec un pinceau ou une balayette.

Ne lavez pas le filtre de plis (18) dans l'eau.

4. Posez le filtre plissé (18) sur le couvercle du réservoir renversé (10).
5. Vissez le filtre plissé (18) dans le sens horaire

Le filtre plissé (18) doit reposer sur le couvercle du réservoir (10) et pousser l'interrupteur de sécurité (19) vers le bas.

La flèche sur le filtre plissé (18) doit être à la même hauteur que la flèche sur l'étiquette du couvercle du réservoir (10).

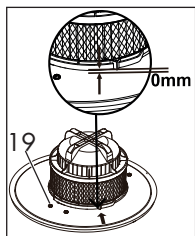

D Rangement

- Avant de ranger l'appareil, enroulez le câble de réseau (1) autour de la fixation (6) située sur le couvercle du collecteur (10).
- Stockez l'appareil dans un endroit sec et hors de la portée des enfants.

Pour un stockage peu encombrant de l'aspirateur à cendres, vous pouvez par exemple :

- enficher l'autre extrémité du tuyau sur le support (2) ;
- enficher le tube d'aspiration (16) et le suceur à fentes (17) sur l'une des trois roulettes avec port d'enfichage (14).

Récupération/ Environnement

Respectez la réglementation relative à la protection de l'environnement (recyclage) pour l'élimination de l'appareil, des accessoires et de l'emballage.



Les appareils ne peuvent pas être jetés dans la poubelle à déchets ménagers.



Le produit est recyclable, est soumis à une responsabilité élargie du fabricant et est collecté dans le cadre du tri sélectif.



Portez le carton à un point de recyclage.

Déposez l'appareil à un centre de recyclage. Les pièces de plastique et de métal utilisées peuvent faire l'objet d'une collecte sélective et être ainsi recyclées. Vous pouvez demander conseil sur ce point à notre centre de services. Nous récupérons gratuitement vos appareils.

Garantie - France

Chère cliente, cher client,
Ce produit bénéficie d'une garantie de 3 ans, valable à compter de la date d'achat.

En cas de manques constatés sur ce produit, vous disposez des droits légaux contre le vendeur du produit. Ces droits légaux ne sont pas limités par notre garantie présentée par la suite.

Article L217-4 du Code de la consommation

Le vendeur livre un bien conforme au contrat et répond des défauts de conformité existant lors de la délivrance.

Il répond également des défauts de conformité résultant de l'emballage, des instructions de montage ou de l'installation lorsque celle-ci a été mise à sa charge par le contrat ou a été réalisée sous sa responsabilité.

Article L217-5 du Code de la consommation

Le bien est conforme au contrat :

1° S'il est propre à l'usage habituellement attendu d'un bien semblable et, le cas échéant :

- s'il correspond à la description donnée par le vendeur et posséder les qualités que celui-ci a présentées à l'acheteur sous forme d'échantillon ou de modèle ;
- s'il présente les qualités qu'un acheteur peut légitimement attendre eu égard aux déclarations publiques faites par le vendeur, par le producteur ou par son représentant, notamment dans la publicité ou l'étiquetage ;

2° Ou s'il présente les caractéristiques définies d'un commun accord par les parties ou être propre à tout usage spécial recherché par l'acheteur, porté à la connaissance du vendeur et que ce dernier a accepté.

Article L217-16 du Code de la consommation

Lorsque l'acheteur demande au vendeur, pendant le cours de la garantie commerciale qui lui a été consentie lors de l'acquisition ou de la réparation d'un bien meuble, une remise en état couverte par la garantie, toute période d'immobilisation d'au moins sept jours vient s'ajouter à la durée de la garantie qui restait à courir. Cette période court à compter de la demande d'intervention de l'acheteur ou de la mise à disposition pour réparation du bien en cause, si cette mise à disposition est postérieure à la demande d'intervention.

Indépendamment de la garantie commerciale souscrite, le vendeur reste tenu des défauts de conformité du bien et des vices rédhibitoires dans les conditions prévues aux articles L217-4 à L217-13 du Code de la consommation et aux articles 1641 à 1648 et 2232 du Code Civil.

Article L217-12 du Code de la consommation

L'action résultant du défaut de conformité se prescrit par deux ans à compter de la délivrance du bien.

Conditions de garantie

Le délai de garantie débute avec la date d'achat. Veuillez conserver soigneusement le ticket de caisse original. En effet, ce document vous sera réclamé comme preuve d'achat.

Si un défaut de matériel ou un défaut de fabrication se présente au cours des trois ans suivant la date d'achat de ce produit, nous réparons gratuitement ou remplaçons ce produit - selon notre choix. Cette garantie suppose que l'appareil défectueux et le justificatif d'achat (ticket de caisse) nous soient

présentés durant cette période de trois ans et que la nature du manque et la manière dont celui-ci est apparu soient explicités par écrit dans un bref courrier.

Si le défaut est couvert par notre garantie, le produit vous sera retourné, réparé ou remplacé par un neuf. Aucune nouvelle période de garantie ne débute à la date de la réparation ou de l'échange du produit.

Durée de garantie et demande légale en dommages-intérêts

La durée de garantie n'est pas prolongée par la garantie. Ce point s'applique aussi aux pièces remplacées et réparées. Les dommages et les manques éventuellement constatés dès l'achat doivent immédiatement être signalés après le déballage. A l'expiration du délai de garantie les réparations occasionnelles sont à la charge de l'acheteur.

Volume de la garantie

L'appareil a été fabriqué avec soin, selon de sévères directives de qualité et il a été entièrement contrôlé avant la livraison. La garantie s'applique aux défauts de matériel ou aux défauts de fabrication.

Cette garantie ne s'applique pas aux consommables. Les pièces d'usure sont remplacées pendant les deux premières années à compter de la date d'achat.

Cette garantie prend fin si le produit endommagé n'a pas été utilisé ou entretenu d'une façon conforme. Pour une utilisation appropriée du produit, il faut impérativement respecter toutes les instructions citées dans le manuel de l'opérateur. Les actions et les domaines d'utilisation déconseillés dans la notice d'utilisation ou vis-à-vis desquels une mise en garde est émise, doivent absolument être évités.

Le produit est conçu uniquement pour un

usage privé et non pour un usage industriel. En cas d'emploi impropre et incorrect, de recours à la force et d'interventions entreprises et non autorisées par notre succursale, la garantie prend fin.

Les pièces détachées indispensables à l'utilisation du produit sont disponibles pendant la durée de la garantie du produit.

Article 1641 du Code civil

Le vendeur est tenu de la garantie à raison des défauts cachés de la chose vendue qui la rendent impropre à l'usage auquel on la destine, ou qui diminuent tellement cet usage que l'acheteur ne l'aurait pas acquise, ou n'en aurait donné qu'un moindre prix, s'il les avait connus.

Article 1648 1er alinéa du Code civil

L'action résultant des vices rédhibitoires doit être intentée par l'acquéreur dans un délai de deux ans à compter de la découverte du vice.

Marche à suivre dans le cas de garantie

Pour garantir un traitement rapide de votre demande, veuillez suivre les instructions suivantes :

- Tenez vous prêt à présenter, sur demande, le ticket de caisse et le numéro d'identification (IAN 345813_2001) comme preuve d'achat.
- Vous trouverez le numéro d'article sur la plaque signalétique.
- Si des pannes de fonctionnement ou d'autres manques apparaissent, prenez d'abord contact, par **téléphone** ou par **e-Mail**, avec le service après-vente dont les coordonnées sont indiquées ci-dessous. Vous recevrez alors des renseignements supplémentaires sur le déroulement de votre réclamation.

- En cas de produit défectueux vous pouvez, après contact avec notre service clients, envoyer le produit, franco de port à l'adresse de service après-vente indiquée, accompagné du justificatif d'achat (ticket de caisse) et en indiquant quelle est la nature du défaut et quand celui-ci s'est produit. Pour éviter des problèmes d'acceptation et des frais supplémentaires, utilisez absolument seulement l'adresse qui vous est donnée. Assurez-vous que l'expédition ne se fait pas en port dû, comme marchandises encombrantes, envoi express ou autre taxe spéciale. Veuillez renvoyer l'appareil, y compris tous les accessoires livrés lors de l'achat et prenez toute mesure pour avoir un emballage de transport suffisamment sûr.

Garantie - Belgique

Chère cliente, cher client,
Ce produit bénéficie d'une garantie de 3 ans, valable à compter de la date d'achat. En cas de manques constatés sur ce produit, vous disposez des droits légaux contre le vendeur du produit. Ces droits légaux ne sont pas limités par notre garantie présentée par la suite.

Conditions de garantie

Le délai de garantie débute avec la date d'achat. Veuillez conserver soigneusement le ticket de caisse original. En effet, ce document vous sera réclamé comme preuve d'achat.

Si un défaut de matériel ou un défaut de fabrication se présente au cours des trois ans suivant la date d'achat de ce produit, nous réparons gratuitement ou remplaçons ce produit - selon notre choix. Cette garantie suppose que l'appareil défectueux et le

justificatif d'achat (ticket de caisse) nous soient présentés durant cette période de trois ans et que la nature du manque et la manière dont celui-ci est apparu soient explicités par écrit dans un bref courrier. Si le défaut est couvert par notre garantie, le produit vous sera retourné, réparé ou remplacé par un neuf. Aucune nouvelle période de garantie ne débute à la date de la réparation ou de l'échange du produit.

Durée de garantie et demande légale en dommages-intérêts

La durée de garantie n'est pas prolongée par la garantie. Ce point s'applique aussi aux pièces remplacées et réparées. Les dommages et les manques éventuellement constatés dès l'achat doivent immédiatement être signalés après le déballage. A l'expiration du délai de garantie les réparations occasionnelles sont à la charge de l'acheteur.

Volume de la garantie

L'appareil a été fabriqué avec soin, selon de sévères directives de qualité et il a été entièrement contrôlé avant la livraison.

La garantie s'applique aux défauts de matériel ou aux défauts de fabrication. Cette garantie ne s'étend pas aux parties du produit qui sont exposées à une usure normale et peuvent être donc considérées comme des pièces d'usure (par exemple le filtre) ou pour des dommages affectant les parties fragiles (par exemple les interrupteurs).

Cette garantie prend fin si le produit endommagé n'a pas été utilisé ou entretenu d'une façon conforme. Pour une utilisation appropriée du produit, il faut impérativement respecter toutes les instructions citées dans le manuel de l'opérateur. Les actions

et les domaines d'utilisation déconseillés dans la notice d'utilisation ou vis-à-vis desquels une mise en garde est émise, doivent absolument être évités.

Marche à suivre dans le cas de garantie

Pour garantir un traitement rapide de votre demande, veuillez suivre les instructions suivantes :

- Tenez vous prêt à présenter, sur demande, le ticket de caisse et le numéro d'identification (IAN 345813_2001) comme preuve d'achat.
- Vous trouverez le numéro d'article sur la plaque signalétique.
- Si des pannes de fonctionnement ou d'autres manques apparaissent, prenez d'abord contact, par **téléphone** ou par **e-Mail**, avec le service après-vente dont les coordonnées sont indiquées ci-dessous. Vous recevrez alors des renseignements supplémentaires sur le déroulement de votre réclamation.
- En cas de produit défectueux vous pouvez, après contact avec notre service clients, envoyer le produit, franco de port à l'adresse de service après-vente indiquée, accompagné du justificatif d'achat (ticket de caisse) et en indiquant quelle est la nature du défaut et quand celui-ci s'est produit. Pour éviter des problèmes d'acceptation et des frais supplémentaires, utilisez absolument seulement l'adresse qui vous est donnée. Assurez-vous que l'expédition ne se fait pas en port dû, comme marchandises encombrantes, envoi express ou autre taxe spéciale. Veuillez renvoyer l'appareil, y compris tous les accessoires livrés lors de l'achat et prenez toute mesure pour avoir un emballage de transport suffisamment sûr.

Service Réparations

Vous pouvez, contre paiement, faire exécuter par notre service, des réparations **qui ne font pas partie de la garantie**. Nous vous enverrons volontiers un devis estimatif. Nous ne pouvons traiter que des appareils qui ont été correctement emballés et qui ont envoyés suffisamment affranchis.

Attention: veuillez renvoyer à notre agence de service votre appareil nettoyé et avec une note indiquant le défaut constaté. Les appareils envoyés en port dû - comme marchandises encombrantes, en envoi express ou avec toute autre taxe spéciale ne seront pas acceptés. Nous exécutons gratuitement la mise aux déchets de vos appareils défectueux renvoyés.

Service-Center



Service France

Tel.: 0800 919270

E-Mail: grizzly@lidl.fr

IAN 345813_2001



Service Belgique

Tel.: 070 270 171

(0,15 EUR/Min.)

E-Mail: grizzly@lidl.be

IAN 345813_2001

Importateur

Veuillez noter que l'adresse suivante n'est pas une adresse de service après-vente. Contactez d'abord le service après-vente cité plus haut.

Grizzly Tools GmbH & Co. KG

Stockstädter Straße 20

63762 Großostheim

Allemagne

www.grizzly-service.eu

Pièces de rechange/Accessoires

Vous obtiendrez des pièces de rechange et des accessoires à l'adresse www.grizzly-service.eu

Si vous ne disposez d'aucun accès Internet, veuillez téléphoner au centre de SAV (voir «Service-Center » page 39).

Veuillez tenir prêts les numéros de commande indiqués ci-dessous.

Position Notice d'utilisation	Position Vue éclatée	Désignation	N° de commande
A 15	19	Flexible d'aspiration en métal	91102908
A 16+17	10+11	Tuyau d'aspiration+Suceur à fentes	91102909
A 18	13	Filtre de plis	91102910
A 13	18	Collecteur en métal	91102911

Dépistage des dysfonctionnement

Problème	Cause possible	Solution
L'appareil ne démarre pas	Il n'est pas branché sur le réseau	Contrôle de la prise, du câble, de la conduite, de la fiche et du fusible, réparation éventuelle par un électricien.
	L'appareil n'est pas sous tension	Mettre l'appareil sous tension (voir «Mise en marche/Arrêt»)
	Arrêt de sécurité en raison du filtre de plis (A 18) manquant ou mal positionné	Utiliser correctement le filtre de plis (voir «Nettoyage/Entretien»)
	Le commutateur marche/arrêt (A 8) est défectueux	Réparation par service après-vente
	Le moteur est défectueux	
Aspiration trop faible ou pas d'aspiration	Flexible d'aspiration (A 15) ou tuyau d'aspiration (A 16) bouché	Éliminer les bouchages et les blocages
	Le collecteur en métal (A 13) n'est pas fermé	Fermer le collecteur en métal
	Le collecteur en métal (A 13) est plein	Vider le collecteur en métal (voir «Nettoyage/Entretien»)
	Le filtre de plis (A 18) est bouché	Nettoyer ou remplacer le filtre de plis (voir «Nettoyage/Entretien»)

Inhoud

Inleiding	42
Gebruik	42
Algemene beschrijving	43
Omvang van de levering	43
Functiebeschrijving	43
Overzicht	43
Technische gegevens	43
Veiligheidsaanwijzingen	44
Aanwijzingen op het apparaat	44
Symbolen in de handleiding	45
Algemene veiligheidsinstructies	45
Montage	47
Rollen monteren	47
Vouwfilter monteren	47
Zuigslang monteren	48
In-/uitschakelen	48
Instructies voor de werking	48
Filterreinigings-schakelaar	49
Reiniging/onderhoud	49
Algemene reinigings- werkzaamheden	49
Plooiënfilter reinigen	49
Reserveonderdelen/Accessoires .	50
Opslag	50
Wegdoen van het apparaat/ milieubescherming	50
Opsporing van fouten	51
Garantie	52
Reparatieservice	53
Service-Center	53
Importeur	53
Vertaling van de originele CE-conformiteitsverklaring	92
Explosietekening	97

Inleiding

Hartelijk gefeliciteerd met de aankoop van uw nieuw apparaat. Daarmee hebt u voor een hoogwaardig product gekozen. Dit apparaat werd tijdens de productie op kwaliteit gecontroleerd en aan een eindcontrole onderworpen. De functionaliteit van uw apparaat is bijgevolg verzekerd.



De gebruiksaanwijzing vormt een bestanddeel van dit product. Ze omvat belangrijke aanwijzingen voor veiligheid, gebruik en afvalverwijdering. Maak u vóór het gebruik van het product met alle bedienings- en veiligheidsinstructies vertrouwd. Gebruik het product uitsluitend zoals beschreven en voor de aangegeven toepassingsgebieden. Bewaar de handleiding goed en overhandig alle documenten bij het doorgeven van het product mee aan derden.

Gebruik

De elektrisch aangedreven aszuiger is een huishoudelijk apparaat, bestemd voor het opzuigen van koude as en koude stof en vuil van schouwen, houtskoolovens, asbakken of barbecues.

Het apparaat is niet geschikt voor het opzuigen van vloeistof, roet, stuc- of cementstof of voor het uitzuigen van verwarmingsketels of ovens op stookolie. Het opzuigen van gloeiende as en brandbare, explosieve of gezondheidsschadende materialen en stoffen (stofklasse L. M. H) is verboden.

Dit apparaat is niet geschikt voor commercieel gebruik. Bij commercieel gebruik vervalt de garantie. De producent is niet verantwoordelijk voor schade als het apparaat niet volgens de voorschriften wordt gebruikt of als het verkeerd wordt bediend.

Algemene beschrijving



U vindt de afbeeldingen van het apparaat op de uitklappagina.

Omvang van de levering

Pak het apparaat uit en controleer, of het volledig is. Verwijder het verpakkingsmateriaal volgens voorschrift.

- Deksel van reservoir
- Metalen reservoir
- Zuigslang
- Zuigbuis)
- Voegenmondstuk
- Harmonicafilter
- Gebruiksaanwijzing

Functiebeschrijving

De aszuiger is uitgerust met een stabiele metalen container met deksel en rollen. De zuiginstallatie bestaat uit een flexibele zuigslang, een aluminium zuigbuis en een hulpstuk voor het reinigen van de voegen. Een veiligheidsschakelaar verhindert dat het apparaat zonder filter kan worden gebruikt. Een thermische schakelaar dient voor het uitschakelen van het stroomcircuit bij oververhitting of brand vanbinnen in het apparaat. De bediening van de onderdelen staat hieronder beschreven.

Overzicht

- A**
- 1 Het snoer
 - 2 Houder voor zuigpijp/-slang
 - 3 Filterreinigingsschakelaar
 - 4 Houder voor zuigslang
 - 5 Draaggreep
 - 6 Houder voor netkabel
 - 7 Kijkvenster vulpeilindicator
 - 8 Aan-/uitschakelaar
 - 9 Afsluitclips
 - 10 Deksel van reservoir
 - 11 Slangaansluiting
 - 12 Hendel voor metalen reservoir
 - 13 Metalen reservoir
 - 14 Rollen met inplugpoort
 - 15 Zuigslang
 - 16 Zuigbuis
 - 17 Voegenmondstuk
 - 18 Harmonicafilter
- B** 19 Veiligheidsschakelaar

Technische gegevens

Aszuiger PAS 1200 E4

Toegekende s	
panning	220-240 V~, 50/60 Hz
Toegekende opname	
(aansluitvermogen)	1200 W
Kabellengte	5,0 m
Beschermingsniveau	□ II
Beschermingsklasse	IPX0
Zuigkracht.....	16,5 kPa (165 mbar)
Inhoud van de reservoir	
bruto	18 l
effectief.....	14 l
Lengte zuigslang	ca. 150 cm
Buitendiameter zuigslang	ca. 35 mm
Lengte Zuigbuis en	
voegenmondstuk	ca. 40 cm
Diameter Zuigbuis	ca. 35 mm
Gewicht (incl. alle accessoires) .ca.	3,9 kg

Veiligheidsaanwijzingen

Dit apparaat kan door kinderen vanaf 8 jaar en ouder en tevens door personen met verminderde fysieke, zintuiglijke of mentale capaciteiten of met een gebrek aan ervaring en kennis gebruikt worden wanneer ze onder toezicht staan of met het oog op het gebruik van het apparaat geïnstrueerd werden en zich van de daaruit resulterende gevaren bewust zijn. Kinderen mogen niet met het apparaat spelen. Reiniging en gebruikersonderhoud mogen niet door kinderen zonder toezicht doorgevoerd worden.

Aanwijzingen op het apparaat

Alleen voor koude as, zie gebruiksaanwijzing!
Geen roet en brandbare stoffen opzuigen. Bij het zuigen slangen en zuiger voortdurend controleren op opwarming. Na en voor het zuigen de zuiger legen en reinigen. Reinig regelmatig het filter.



Pas op!



Zorgvuldig lezen vóór gebruik. Voor raadpleging bewaren.



Apparaat niet blootstellen aan regen!



Max. 40 °C / 104 °F

Alleen voor koude as*!
Er bestaat gevaar voor brand als de temperatuur van het zuiggoed hoger is dan 40 °C (104°F)!

* „Koude as“ is as, die voldoende lang is afgekoeld en geen gloeiende kooltjes meer bevat. Dit kan worden vastgesteld door de as met een metalen hulpmiddel te doorkammen, voordat het apparaat wordt gebruikt. De koude as geeft geen waarneembare warmtestraling meer af.



Zuig geen vloeistoffen op met het apparaat!

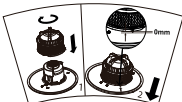

Plooiënfilter correct plaatsen

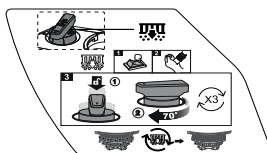

Halfautomatisch filterzelfreinigingssysteem



Schakelaar voor filterreinigingssysteem



Zuigslang Aansluiting
Metalen vat



Machines horen niet bij huishoudelijk afval thuis.



Beschermingsniveau II

Symbolen in de handleiding



Gevaarsymbolen met gegevens ter preventie van lichamelijke letsels en materiële schade.



Gebodsteken met gegevens ter preventie van beschadigingen.



Stekker in het stopcontact inpluggen



Stekker uit het stopcontact trekken



Aanwijzingsteken met informatie voor een betere omgang met het apparaat.

Algemene veiligheidsinstructies



De aanwijzingen in deze gebruikshandleiding moeten worden nageleefd, net als de toepasselijke wettelijke veiligheidsvoorschriften en voorschriften ter preventie van ongevallen.



Opgelet! Bij het gebruik van elektrisch gereedschap dienen ter bescherming tegen een elektrische schok en tegen gevaar voor verwondingen en brand volgende essentiële veiligheidsmaatregelen getroffen te worden:

Zo vermijdt u ongevallen en verwondingen door een elektrische schok:

- Let erop dat de netkabel niet door trekken over scherpe randen, inklemmen of trekken aan de kabel wordt beschadigd.
- Controleer telkens vóór gebruik de netaansluitleiding en de verlengkabel op schade en veroudering. Gebruik het apparaat niet als de kabel beschadigd of versleten is.
- Als het netsnoer van dit apparaat beschadigd wordt, moet het door de fabrikant of door zijn klantenserviceafdeling of door een gelijkwaardig gekwalificeerde persoon vervangen worden om gevaren te vermijden.
- Altijd het apparaat uitschakelen en de netstekker eruit trekken:
 - als het apparaat niet wordt gebruikt,
 - voordat u het apparaat opent,
 - bij alle onderhouds- en reinigingswerkzaamheden,
 - wanneer de aansluitingsleiding beschadigd of verward geraakt is.
- Gebruik de kabel niet om de stekker uit het stopcontact te trekken. Bescherm de kabel tegen hitte, olie en scherpe kanten.
- Let erop dat de netspanning met de gegevens op het typeplaatje overeenstemt.
- Sluit het apparaat uitsluitend op een stopcontact aan, dat tenminste met 16A beveiligd is.
- Sluit het apparaat aan op een stopcontact met een aardlekschakelaar (RCD-schakelaar) met een gemeten lekstroom van niet meer dan 30 mA.

- Stel het apparaat niet bloot aan regen. Gebruik het apparaat niet in een vochtige of natte omgeving.
- Bescherm uzelf tegen een elektrische schok. Voorkom lichaamscontact met gearde onderdelen (bijv. buizen, radiatoren, elektrische kachels, koelapparaten).
- Gebruik een verlengsnoer voor buiten. Gebruik in de open lucht alleen daarvoor goedgekeurde en dienovereenkomstig aangekeurde verlengsnoeren.
- Voorkom dat het apparaat per ongeluk wordt gestart. Controleer eerst of de schakelaar is uitgezet, voordat de stekker in het stopcontact wordt gestoken.

Zo vermijdt u ongevallen en verwondingen:

- Laat een bedrijfsklaar apparaat nooit zonder toezicht op uw arbeidsplaats achter.
- Het apparaat is niet bestemd voor gebruik op mensen en dieren.
- Mondstukken en zuigbuis mogen tijdens gebruik wegens blessurerisico niet op ooghoogte komen.
- Zuigt u geen hete, gloeiende, brandbare, explosieve of gezondheidschadende materialen of stoffen (stofklasse L, M, H) op. Daartoe behoren onder andere hete as, benzine, oplosmiddelen, zuren of logen. Er bestaat verwondinggevaar.
- Let op! Gevaarlijke stoffen (bijv. benzine, oplosmiddelen, zuren of logen) evenals de as van ontoelaatbare brandstoffen (bijv. van ovens op stookolie of verwarmingsketels) mogen niet

opgezogen worden! Er bestaat gevaar voor lichamelijk letsel.

- Zuig in geen geval fijn brandbaar stof op, dit levert explosiegevaar op.
- Zuig in geen geval hete as of hete, gloeiende of brandbare voorwerpen (bijv. houtskool, sigaretten ...) op. Dit levert brandgevaar op.
- Zuig geen vloeistoffen, roet of stuc- of cementstof op. Hierdoor kan het apparaat beschadigd raken.
- Het op te zuigen materiaal mag niet warmer zijn dan 40°C. Het op te zuigen materiaal, dat aan de buitenzijde afgekoeld lijkt, kan van binnen nog altijd heet zijn. Heet materiaal kan door de luchtstroom weer ontvlammen. Bovendien kan het apparaat daardoor beschadigd raken. Schakel het apparaat uit als u merkt dat het warm wordt en trek de stekker uit het stopcontact. Laat het apparaat in de buitenlucht alleen onder toezicht afkoelen.

Zo vermijdt u schade aan het apparaat en eventueel daaruit voortvloeiende lichamelijke letsels:

- Houd er rekening mee, dat het apparaat correct gemonteerd moet zijn en het filter in de juiste positie zit.
- Zet het apparaat bij het opzuigen niet op een warmtegevoelige vloer neer. Gebruik uit veiligheidsoverwegingen bij het reinigen van ovens, schoorstenen of grill-apparaten altijd een vuurvaste ondergrond.

- Blus hete asdeeltjes nooit met water, want door het plotselinge temperatuurverschil kunnen er scheuren in uw schoorsteen ontstaan.
- Gebruik alleen reserveonderdelen en toebehoren, die door ons servicecenter geleverd en aanbevolen worden. Door het gebruik van andere onderdelen verliest de garantie haar geldigheid.
- Laat reparaties alleen bij een door ons geautoriseerde klantenservice uitvoeren.
- Zie de instructies voor het reinigen en onderhouden van het apparaat.
- Maak de zuiger voor en na het zuigen leeg, om het ophopen van materialen, die in de zuiger een brandrisico vormen, te voorkomen.
- Berg het apparaat altijd op een droge plaats en buiten het bereik van kinderen op.

Montage



Trek voor aanvang van alle werkzaamheden aan het apparaat eerst de stekker uit het stopcontact. Gevaar voor een elektrische schok!

Rollen monteren

Klem de drie rollen (A 14) aan de onderkant van de behuizing op de respectievelijke uitstulpingen. De uitstulpingen bevinden zich op de onderkant van de behuizing

B Vouwfilter monteren



Voor de eerste inbedrijfstelling is het metalen plooiënfilter (18) al voorgemonteerd.

1. Plaats het plooiënfilter (18) op het omgedraaide deksel van het filterhuis (10).
2. Schroef het plooiënfilter (18) rechtsom vast.

Het plooiën filter (18) moet op het deksel (10) rusten en de schakelaar van de veiligheidsschakelaar (19) naar beneden drukken.

De pijl op het plooi-filter (18) moet uitgelijnd zijn op de pijl op het label van het deksel van het filterhuis (10).

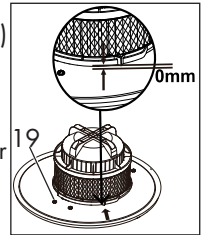

Is de veiligheidsschakelaar (19) niet ingedrukt, dan laat het apparaat zich niet starten.



Als het plooi-filter (18) voorbij de pijl op het label wordt gedraaid, dan wordt het plooi-filter mogen vastgezogen tegen het deksel van het filterhuis (10).



3. Plaats het vatdeksel (10) op het metalen vat (13) en sluit het met de sluitclips (9).



Let er bij de plaatsing van het filterdeksel (10) op dat de aansluiting (11) grofweg op een lijn liggen, anders laat het filterdeksel zich niet goed plaatsen.

C Zuigslang monteren

Sluit vervolgens de zuigslang (15) aan. Steek daarvoor het draaibare kunststof eindstuk met het opgedrukte symbool  in de slangaansluiting (11) en schroef het rechtsom vast (bajonetsluiting).



Pak bij het monteren c.q. losdraaien van de zuigslang (15) altijd het zwarte kunststof eindstuk vast en niet de zuigslang (15). De slang (15) kan door verdraaien of verbuigen beschadigd raken.

Zuigpijp:

Steek de zuigbuis (16) op het starre eindstuk van de zuigslang (15).

Voegenmondstuk:

Steek het voegenmondstuk (17) op het starre einde van de zuigslang (15).

Zuigpijp en voegenmondstuk:

Steek het voegenmondstuk (17) op de zuigpijp (16) en deze op het starre einde van de zuigslang (15).

In-/uitschakelen



Steek de netstekker erin.



Het apparaat is voorzien van een veiligheidsschakelaar (B 19) die normaal bedrijf alleen toestaat bij correct ingebouwd plooiënfilter (B 18).

Inschakelen:

Schakelaar "Aan/uit" (zie A 8) in stand „I”

Uitschakelen:

Schakelaar "Aan/uit" (zie A 8) in stand „0”

A Instructies voor de werking



Het opzuigen van brandbare, explosieve stoffen of stoffen, die gevaarlijk voor de gezondheid zijn, is verboden. Gevaar voor verwondingen!

- Zet het apparaat op een vlakke ondergrond die bestand is tegen warmte.
- Gebruik voor het zuigen altijd de zuigbuis (16). Bij geringe vervuiling houdt u de zuigbuis (16) op een afstand van ca. 1 cm boven de as. Grotere ashoeveelheden verwijdert u door de zuigbuis (16) direct in de as te steken.
- Zuig uitsluitend afgekoelde as met een temperatuur lager dan 40°C op.
- Controleer bij het zuigen regelmatig of het metalen reservoir (13) en de zuigslang (15) niet heet worden.
- Schakel het apparaat uit als u merkt dat het warm wordt en trek te stekker uit het stopcontact. Laat het apparaat in de buitenlucht alleen onder toezicht afkoelen.
- Tijdens werkpauze kunt u de zuigpijp (16) in de houder (2) op het reservoirdeksel (10) of in een inplugpoort van een van de rollen (14) steken.
- Maak bij het transport van het apparaat altijd gebruik van de draaggreep (5).
- Het metalen reservoir (13) mag maximaal tot de helft worden gevuld, zodat het harmonicafilter (18) altijd vrij blijft.
- Leeg het reservoir in de buitenlucht, om verontreinigingen te voorkomen (zie „Reiniging/onderhoud”).
- Reinig de harmonicafilter (18) (zie „Reiniging/onderhoud”):
 - wanneer het zuigvermogen afneemt,
 - wanneer het kijkvenster van de verstopningsindicator (7) op het deksel van de bak rood wordt.

A Filterreinigungs- schakelaar



Plug de netstekker van het apparaat in en schakel het apparaat in

Bij afnemende zuigprestaties kunt u door bediening van de filterreinigungs-schakelaar (3) een verbetering van de zuigprestaties bewerkstelligen

1. Schakel het apparaat in.
2. Sluit handmatig de aanzuigopening van de zuigpijp/-slang (16/15).
3. Druk de schakelaar (3) voor het ontgrendelen omlaag. Houd de schakelaar ingedrukt en draai hem ondertussen 70° rechtsom totdat hij hoorbaar vastklikt.
4. Laat nu de schakelaar los. Herhaal het proces driemaal.



Reiniging/onderhoud



De netstekker eruit trekken. Gevaar door elektrische schok.



Spuit het containerdeksel (A 10) niet schoon met water. Gebruik voor de reiniging van het apparaat geen bijtende schoonmaak- of oplosmiddelen. Dat kan het apparaat beschadigen.

A Algemene reinigungs- werkzaamheden

Reinig het apparaat na ieder gebruik:

- Voer een reinigungsbeurt altijd in de buitenlucht uit, om verontreiniging te voorkomen.

- Neem het deksel van het reservoir (10) en leeg het metalen reservoir (13). Reinig daarna het metalen reservoir (13) met water en laat het goed drogen.
- Na de verwijdering van de zuigslang (15) verwijdert u stof- en roetdeeltjes van de aansluitingen. Dit garandeert het vlotte hergebruik van de zuigslang (15).
- Reinig het plooienfilter (18) (zie "Plooienfilter reinigen").

B Plooienfilter reinigen



Vervang het harmonicafilter (18) als het versleten, beschadigd of extreem vervuild is. (zie „Reserveonderdelen/Accessoires“).

1. Neem het deksel van het reservoir (10).
2. Draai het harmonicafilter (18) linksom en verwijder hem.
3. Klop het harmonicafilter (18) uit en reinig dit met een borsteltje of handveger. **Reinig de harmonicafilter (18) niet in water.**
4. Plaats het plooienfilter (18) op het omgedraaide filterdeksel (10).
5. Schroef het plooienfilter (18) rechtsom vast.

Het plooienfilter (18) moet op het deksel (10) rusten en de veiligheidsschakelaar (19) naar onderen drukken..

De pijl op het plooienfilter (18) moet uitgelijnd zijn op de pijl op het label van het deksel van het filterhuis (10).

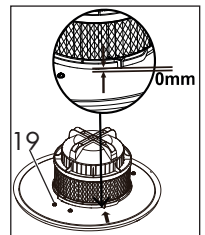

D Opslag

- Als u het apparaat wilt opbergen, wik- kelt u het elektrische snoer (1) rond de houder (6) op het deksel van het reser- voir (10).
- Berg het apparaat altijd op een droge plaats en buiten het bereik van kinde- ren op.

Op de aszuigmachine compact op te ber- gen, kunt u bijvoorbeeld:

- het andere uiteinde van de slang in de houder (2) steken;
- de zuigpijp (16) en het voegenmond- stuk (17) op een van de drie rollen met inplugpoort (14) steken.

Wegdoen van het apparaat/ milieubescherming

Breng het apparaat, de toebehoren en de verpakking naar een geschikt recyclagepunt.



Apparaten horen niet in het huisvuil.

Geef t u het apparaat bij een recycling- plaats af. De gebruikte kunststof- en me- talen onderdelen worden op materiaal gesorteerd en kunnen worden hergebruikt. Voor vragen hieromtrent kunt u terecht bij ons servicecenter.

De afvalverwijdering van uw defecte inge- zonden apparaten voeren wij gratis door.

Reserveonderdelen/Accessoires

Reserveonderdelen en accessoires verkrijgt u op www.grizzly-service.eu

Indien u geen Internet hebt, neem dan telefonisch contact op met het Service-Center (zie „Service-Center“ pagina 53). Hou de onderstaande bestelnummers klaar.

Pos. Gebruiks- aanwijzing	Pos. Explosie- tekening	Benaming	Bestel- nummers
A 15	19	Zuigslang	91102908
A 16+17	10+11	Zuigbuis+Voegenmondstuk	91102909
A 18	13	Harmonicafilter	91102910
A 13	18	Metalen reservoir	91102911

A Opsporing van fouten

Probleem	Mogelijke oorzaak	Oplossing van de fout
Apparaat start niet	Netspanning ontbreekt	Stopcontact, kabel, leiding, stekker en zekering nakijken, eventueel herstelling door vakkundig elektrotechnicus
	Het apparaat is niet ingeschakeld	Het apparaat inschakelen (zie „In-/uitschakelen“)
	Veiligheidsstop vanwege een ontbrekend of verkeerd geplaatst plooiënfilter (18)	Het harmonicafilter correct aanbrengen (zie „Reiniging/onderhoud“)
	Schakelaar „Aan/uit“ (8) defect	Herstelling door klantenserviceafdeling
	Motor defect	
Gering of ontbrekend aanzuigvermogen	Zuigslang (15) of zuigbuis (16) verstopt	Verstoppingen en blokkeringen verhelpen
	Het metalen reservoir (13) is niet afgesloten	Het metalen reservoir sluiten
	Het metalen reservoir (13) is vol	Het metalen reservoir legen (zie „Reiniging/onderhoud“)
	Het harmonicafilter (18) is verstopt	Het harmonicafilter reinigen of vervangen (zie „Reiniging/onderhoud“)

Garantie

Geachte cliënte, geachte klant,
U krijgt op dit apparaat 3 jaar garantie, te rekenen vanaf de datum van aankoop. Ingeval van gebreken aan dit product heeft u tegenover de verkoper van het product wettelijke rechten. Deze wettelijke rechten worden door onze hierna beschreven garantie niet beperkt.

Garantievoorwaarden

De garantietermijn begint met de datum van aankoop. Gelieve de originele kassabon goed te bewaren. Dit document wordt als bewijs van de aankoop benodigd. Indien er zich binnen drie jaar, te rekenen vanaf de datum van aankoop van dit product, een materiaal- of fabricagefout voordoet, wordt het product door ons – naar onze keuze – voor u gratis gerepareerd of vervangen. Deze garantievergoeding stelt voorop dat binnen de termijn van drie jaar het defecte apparaat en het bewijs van aankoop (kassabon) voorgelegd en dat schriftelijk kort beschreven wordt, waarin het gebrek bestaat en wanneer het zich voorgedaan heeft.

Als het defect door onze garantie gedekt is, krijgt u het gerepareerde of een nieuw product terug. Met herstelling of uitwisseling van het product begint er geen nieuwe garantieperiode.

Garantieperiode en wettelijke kwaliteitsgarantie

De garantieperiode wordt door de garantievergoeding niet verlengd. Dit geldt ook voor vervangen en gerepareerde onderdelen. Eventueel al bij de aankoop bestaande beschadigingen en gebreken moeten onmiddellijk na het uitpakken gemeld worden. Na het verstrijken van de garantieperiode tot stand komende repara-

ties worden tegen verplichte betaling van de kosten uitgevoerd.

Omvang van de garantie

Het apparaat werd volgens strikte kwaliteitsrichtlijnen zorgvuldig geproduceerd en vóór aflevering nauwgezet getest.

De garantievergoeding geldt voor materiaal- of fabricagefouten. Deze garantie is niet van toepassing op productonderdelen, die aan een normale slijtage blootgesteld zijn en daarom als aan slijtage onderhevige onderdelen beschouwd kunnen worden (b.v. filters) of op beschadigingen aan breekbare onderdelen (b.v. schakelaars). Deze garantie valt weg wanneer het product beschadigd, niet oordeelkundig gebruikt of niet onderhouden werd. Voor een vakkundig gebruik van het product dienen alle in de gebruiksaanwijzing vermelde aanwijzingen nauwgezet in acht genomen te worden. Gebruiksdoeleinden en handelingen, die in de gebruiksaanwijzing afgeraden worden of waarvoor gewaarschuwd wordt, dienen onvoorwaardelijk vermeden te worden.

Het product is uitsluitend voor het privé- en niet voor het commerciële gebruik bestemd. Bij een verkeerde of onoordeelkundige behandeling, toepassing van geweld en bij ingrepen, die niet door het door ons geautoriseerde servicefiliaal doorgevoerd werden, valt de garantie weg.

Afhandeling ingeval van garantie

Gelieve aan de volgende aanwijzingen gevolg te geven om een snelle behandeling van uw verzoek te garanderen:

- Gelieve voor alle aanvragen de kassabon en het identificatienummer (IAN 345813_2001) als bewijs van de aankoop klaar te houden.

- Gelieve het artikelnummer uit het typeplaatje.
- Indien er zich functiefouten of andere gebreken voordien, contacteert u in eerste instantie de hierna vernoemde serviceafdeling **telefonisch** of per **e-mail**. U krijgt dan bijkomende informatie over de afhandeling van uw klacht.
- Een als defect geregistreerd product kunt u, na overleg met onze klantenservice, mits toevoeging van het bewijs van aankoop (kassabon) en de vermelding, waarin het gebrek bestaat en wanneer het zich voorgedaan heeft, voor u franco naar het u medegedeelde serviceadres zenden. Om problemen bij de acceptatie en extra kosten te vermijden, maakt u onvoorwaardelijk uitsluitend gebruik van het adres, dat u medegedeeld wordt. Zorg ervoor dat de verzending niet ongefrankeerd, als volumegoed, per expresse of via een andere speciale verzendingswijze plaatsvindt. Gelieve het apparaat met inbegrip van alle bij de aankoop bijgeleverde accessoires in te zenden en voor een voldoende veilige transportverpakking te zorgen.

Reparatieservice

U kunt reparaties, **die niet onder de garantie vallen**, tegen berekening door ons servicefiliaal laten doorvoeren. Zij maakt graag voor u een kostenraming op. Wij kunnen uitsluitend apparaten behandelen, die voldoende verpakt en gefrankeerd ingezonden werden.

Opgelet: Gelieve uw apparaat gereinigd en met een aanwijzing op het defect naar ons servicefiliaal te zenden.

Ongefrankeerd – als volumegoed, per expresse of via een andere speciale verzendingswijze – ingezonden apparaten worden niet geaccepteerd.

De afvalverwerking van uw defecte ingezonden apparaten voeren wij gratis door.

Service-Center



Service Nederland

Tel.: 0900 0400223

(0,10 EUR/Min.)

E-Mail: grizzly@lidl.nl

IAN 345813_2001



Service België

Tel.: 070 270 171

(0,15 EUR/Min.)

E-Mail: grizzly@lidl.be

IAN 345813_2001

Importeur

Gelieve in acht te nemen dat het volgende adres geen serviceadres is. Contacteer in eerste instantie het hoger vermelde servicecenter.

Grizzly Tools GmbH & Co. KG

Stockstädter Straße 20

D-63762 Großostheim

www.grizzly-service.eu

Spis treści

Wstęp	54
Przeznaczenie	54
Opis ogólny	55
Zawartość opakowania	55
Opis działania	55
Przegląd	55
Dane techniczne	55
Zasady bezpieczeństwa	56
Symbole na urządzeniu	56
Symbole zawarte w instrukcji	57
Ogólne zasady bezpieczeństwa	57
Montaż	59
Montaż rolek	59
Montaż filtra harmonijkowego	59
Montaż węży ssawnego	60
Włączanie i wyłączenie	60
Wskazówki dotyczące pracy	60
Przetłacznik czyszczenia filtra	61
Oczyszczanie/konserwacja	61
Ogólne czyszczenie	61
Czyszczenie filtra harmonijkowego ...	62
Przechowywanie	62
Utylizacja, ochrona środowiska	62
Gwarancja	62
Części zamienne/Akcesoria	64
Serwis naprawczy	64
Service-Center	64
Importer	64
Poszukiwanie błędów	65
Tłumaczenie oryginalnej deklaracji zgodności WE	93
Rysunek samorozwijający	97

Wstęp

Gratulujemy zakupu nowego urządzenia. Zdecydowali się Państwo na zakup wartościowego produktu. Niniejsze urządzenie sprawdzono w trakcie produkcji pod kątem jakości, a także dokonano jego kontroli ostatecznej. W ten sposób zapewniona jest jego sprawność.



Instrukcja obsługi jest częścią składową produktu. Zawiera ona ważne wskazówki dotyczące bezpieczeństwa, eksploatacji i utylizacji. Przed rozpoczęciem użytkowania produktu należy się zapoznać ze wszystkimi wskazówkami dotyczącymi obsługi i bezpieczeństwa. Produkt należy użytkować tylko zgodnie z opisem i podanym przeznaczeniem. Instrukcję należy przechowywać starannie, a w przypadku przekazania produktu osobom trzecim należy dostarczyć nabywcy kompletną dokumentację.

Przeznaczenie

Odkurzacz do popiołu jest urządzeniem domowym, przeznaczonym do odkurzania zimnego popiołu i zimnych pozostałości z kominków, pieców na węgiel drzewny, popielniczek lub grilli.

Urządzenie nie jest dostosowane do odsysania cieczy, sadzy i pyłu cementowego oraz do odsysania kotłów grzewczych i palenisk na paliwo ciekłe.

Zabrania się zasysania żarzącego się popiołu, a także substancji oraz pyłów palnych, wybuchowych lub szkodliwych dla zdrowia (klasa pyłu L, M, H).

To urządzenie nie jest przeznaczone do zastosowania komercyjnego. W przypadku użytkowania komercyjnego wygasają prawa z tytułu gwarancji.

Producent nie odpowiada za szkody wywołane niezgodnym z przeznaczeniem stosowaniem lub nieprawidłową obsługą urządzenia.

Opis ogólny



Rysunki znajdziesz na przedniej odchylanej stronie.

Zawartość opakowania

Rozpakuj urządzenie i sprawdź, czy jest ono kompletne.

Prawidłowo posegreguj i usuń materiały opakowania.

- Pokrywa pojemnika
- Zbiornik metalowy
- Wąż ssący
- Rura ssąca
- Dysza szczelinowa
- Filtr karbowany
- Instrukcja obsługi

Opis działania

Odkurzacz do popiołu posiada stabilny zbiornik metalowy z pokrywą i rolki.

Zespół ssawny składa się z elastycznego węża ssawnego, aluminiowej rury ssawnej i końcówki do czyszczenia szczelin.

Wyłącznik bezpieczeństwa uniemożliwia pracę urządzenia bez filtra.

Wyłącznik termiczny służy do wyłączenia obwodu elektrycznego w przypadku przegrzania lub pożaru we wnętrzu urządzenia.

Funkcje elementów urządzenia są podane w poniższym opisie.

Przegląd

- A**
- 1 Kabel sieciowy
 - 2 Uchwyt rury ssawnej / węża ssawnego
 - 3 Przełącznik czyszczenia filtra
 - 4 Uchwyt węża ssawnego
 - 5 Uchwyt do przenoszenia
 - 6 Uchwyt kabla zasilającego
 - 7 Okienko kontrolne wskaźnika poziomu napełnienia
 - 8 Włącznik-wyłącznik
 - 9 Uchwyty zamykające
 - 10 Pokrywa pojemnika
 - 11 Przyłącze węża
 - 12 Ucho do zbiornika metalowego
 - 13 Zbiornik metalowy
 - 14 Rolki z gniazdem przyłączeniowym
 - 15 Wąż ssący
 - 16 Rura ssąca
 - 17 Dysza szczelinowa
 - 18 Filtr karbowany

- B** 19 Wyłączniki bezpieczeństwa

Dane techniczne

Odkurzacz kominkowy.....PAS 1200 E4

Napięcie sieciowe 220-240V~, 50/60 Hz

Moc pobierana silnika 1200 W

Długość kabla 5,0 m

Klasa zabezpieczenia II

Typ zabezpieczenia IPX0

Moc zasysania 16,5 kPA (165 mbar)

Pojemność zbiornika

brutto 18 l

efektywna 14 l

Długość wąż ssący..... ok. 150 cm

Średnica zewnętrzna wąż ssącyca. 35 mm

Długość rura ssąca +

dysza szczelinowa ok. 40 cm

Średnica rura ssąca..... ok. 35 mm

Ciężar (z wszystkimi

przystawkami) ok. 3,9 kg

Zasady bezpieczeństwa

Urządzenie to mogą obsługiwać dzieci od 8 roku życia, a także osoby o zmniejszonych zdolnościach fizycznych, zmysłowych czy umysłowych, czy też osoby dysponujące niedostatecznym doświadczeniem oraz wiedzą, pod warunkiem, że praca odbywa się pod nadzorem albo po instruktażu w zakresie bezpiecznej eksploatacji urządzenia i ze zrozumieniem istniejących zagrożeń. Dzieciom nie wolno bawić się urządzeniem. Dzieciom nie wolno bez nadzoru wykonywać czyszczenia i konserwacji.

Symbole na urządzeniu

Tylko do zimnego popiołu, patrz instrukcja obsługi!
Nie zasysać sadzy ani substancji palnych.
Podczas odkurzania stale sprawdzać, czy węże i ssawki nie nagrzewają się.
Po i przed odkurzaniem opróżnić i oczyścić ssawkę.
Przeglądaj regularnie czyścić filtr.



Uwaga!



Przeczytaj instrukcję obsługi!



Nie wystawiaj urządzenia na deszcz.



Nie zasysać żadnych płynów przy użyciu urządzenia!



Max. 40°C / 104°F

Tylko do zimnego popiołu*! Niebezpieczeństwo pożaru, jeżeli temperatura wysanego materiału jest wyższa niż 40°C (104°F)

* „Zimny popiół” jest to popiół, który stygł dostatecznie długo i nie zawiera żaru. Można to stwierdzić, przegrzebując popiół metalowym przedmiotem przed użyciem odkurzacza. Zimny popiół nie emituje odczuwalnego promieniowania ciepłego.

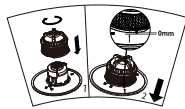

Włożyć prawidłowo filtr harmonijkowy

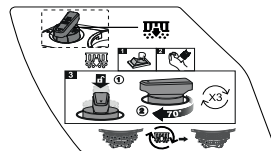

Półautomatyczny system samoczyszczenia filtra



Przełącznik systemu czyszczenia filtra



Przyłączyć wężyk ssawny do zbiornika metalowego



Urządzeń elektrycznych nie należy wyrzucać razem z odpadami domowymi.



Klasa zabezpieczenia II

Symbole zawarte w instrukcji



Znaki niebezpieczeństwa z informacjami dot. zapobiegania wypadkom.



Znaki nakazowe (wyjaśnienie nakazu zamiast wykrzyknika) z informacjami dot. zapobiegania wypadkom.



Włożyć wtyk sieciowy



Wyjąć wtyk sieciowy



Wskazówki zawierające informacje dot. lepszego użytkowania urządzenia.

Ogólne zasady bezpieczeństwa



Podanych w tej instrukcji obsługi wskazówek należy bezwzględnie przestrzegać. Ponadto należy przestrzegać ustawowych przepisów bezpieczeństwa i higieny pracy.



Ostrożnie: Przy korzystaniu z urządzenia należy przestrzegać podanych poniżej podstawowych środków bezpieczeństwa, zabezpieczających przed zranieniem i pożarem:

W ten sposób unikniesz wypadków i zranień wskutek porażenia prądem:

- Uważaj, by nie uszkodzić kabla prądowego przez przeciąganie go po ostrych krawędziach, zaciskanie między przedmiotami lub mocne pociąganie.
- Przed każdym użyciem sprawdź, czy przewód sieciowy i przedłużacz nie są uszkodzone i nie wykazują objawów zużycia. Nie używaj urządzenia, jeżeli kabel jest uszkodzony lub zużyty. Niebezpieczeństwo zranienia.
- Jeżeli kabel zasilający tego urządzenia jest uszkodzony, to musi on zostać wymieniony przez producenta lub jego serwis albo osobę posiadającą podobne kwalifikacje - tylko w ten sposób można zapewnić bezpieczeństwo urządzenia.
- Wyłącz urządzenie i wyjmij wtyczkę kabla prądowego z gniazdka:
 - gdy urządzenie nie jest używane,
 - przed otwarciem urządzenia,
 - przy wszelkich pracach konserwacyjnych i przy czyszczeniu urządzenia,
 - jeżeli kabel prądowy jest uszkodzony, splątany albo ma uszkodzoną izolację.
- Nie wyciągaj wtyczki z gniazdka, ciągnąc za kabel. Chroń kabel przed gorącym, olejem i ostrymi krawędziami.
- Uważaj, by napięcie sieciowe było zgodne z danymi znajdującymi się na tabliczce znamionowej.

- Podłączaj wtyczkę urządzenia tylko do gniazdek, które są zabezpieczone bezpiecznikiem o wartości co najmniej 16A.
- Urządzenie podłączać do gniazda chronionego wyłącznikiem różnicowoprądowym (RCD) o pomiarowym napięciu wyłączającym o wartości nie większej niż 30 mA.
- Nie wystawiać urządzenia na działanie deszczu. Nie używać urządzenia w wilgotnym lub mokrym otoczeniu.
- Należy się chronić przed porażeniem elektrycznym. Unikać kontaktu ciała z uziemionymi częściami (np. rurami, radiatorami, piecami elektrycznymi i urządzeniami chłodzącymi).
- Do obszaru na zewnątrz należy używać przedłużacza. Na zewnątrz należy stosować wyłącznik dopuszczony i odpowiednio oznaczone przedłużacze.
- Unikać nieumyślnego włączenia. Należy się upewnić, że w trakcie wkładania wtyczki do gniazdka wyłącznik jest wyłączony.
- Nie zasysać substancji ani pyłów gorących, żarzących się, palnych, wybuchowych ani szkodliwych dla zdrowia (klasa pyłu L, M, H). Do takich substancji zaliczają się np. gorący popiół, benzyna, rozpuszczalniki, kwasy i zasady (tługi). Niebezpieczeństwo zranienia.
- Uwaga! Nie wolno zasysać substancji niebezpiecznych (np. benzyny, rozpuszczalników, kwasów i zasad) oraz popiołu niedopuszczonych paliw (np. z palenisk na paliwo ciekłe i kotłów grzejnych)! Istnieje niebezpieczeństwo doznania obrażeń!
- Nie odkurzać drobnych, palnych pyłów – istnieje niebezpieczeństwo wybuchu.
- Nie zasysać gorącego pyłu, gorących, żarzących się lub palnych przedmiotów (np. węgla drzewnego, papierosów ...). Istnieje niebezpieczeństwo pożaru.
- Nie należy odkurzać płynów, sadzy, pyłu tynkowego i pyłu cementowego. Mogłyby one uszkodzić urządzenie.
- Temperatura wysysanych przedmiotów nie może przekraczać 40°C. Zasysany materiał, który wygląda z zewnątrz na schłodzony, może być jeszcze gorący. Gorący, zasysany materiał może się ponownie zapalić w strumieniu powietrza. Poza tym może dojść do uszkodzenia urządzenia.

W ten sposób unikniesz wypadków i zranień:

- Nigdy nie zostawiaj gotowego do pracy urządzenia bez opieki w miejscu pracy.
- Urządzeniem nie wolno odkurzać ludzi ani zwierząt.
- Podczas pracy dysza i rura ssąca nie mogą się znaleźć na wysokości głowy. Niebezpieczeństwo zranienia.

W przypadku nagrzania urządzenia należy wyłączyć i wyciągnąć wtyczkę sieciową. Urządzenie należy schłodzić na wolnym powietrzu nadzorując je.

W ten sposób unikniesz uszkodzeń urządzenia i wynikających stąd szkód osobowych:

- Zwrócić uwagę na to, aby urządzenie było prawidłowo zmontowane i filtr był w odpowiedniej pozycji.
- W trakcie odkurzania urządzenia nie stawiać na podłogę wrażliwe na działanie ciepła. Ze względów bezpieczeństwa w trakcie czyszczenia pieców, kominków i sprzętu do grillowania należy stosować ognioodporne podłoże.
- Gorących cząstek popiołu nie wolno gasić wodą ze względu na to, że z powodu nagłych różnic temperatury może dojść do pęknięć kominka.
- Należy stosować części zamienne i części wyposażenia, które są dostarczane i zalecane przez nasze centrum serwisowe. Zastosowanie obcych części prowadzi do natychmiastowej utraty roszczeń z tytułu gwarancji.
- Naprawy należy zlecać wyłącznie przez serwisy klienta upoważnione przez naszą firmę.
- Należy przestrzegać wskazówek dotyczących czyszczenia i konserwacji urządzenia.
- Po i przed zasysaniem opróżnić odkurzacz, aby uniknąć gromadzenia się w nim materiałów grożących pożarem.
- Urządzenie należy przechowywać w suchym miejscu i poza zasięgiem dzieci.

Montaż



Przed wykonaniem wszelkich prac na urządzeniu należy wyciągnąć wtyczkę sieciową. Niebezpieczeństwo z powodu porażenia prądem elektrycznym!

Montaż rolek

Zacisnąć trzy rolki (A 14) na dolnej krawędzi obudowy na odpowiednich wybrzuszeniach. Wybrzuszenia znajdują się na spodniej stronie obudowy.



Montaż filtra harmonijkowego



Przed pierwszym uruchomieniem filtr harmonijkowy (18) jest już wstępnie zmontowany.

1. Założyć filtr harmonijkowy (18) na odwróconą pokrywę zbiornika (10).
2. Przykręcić filtr harmonijkowy (18) w prawo.

Filtr harmonijkowy (18) musi przylegać do pokrywy zbiornika (10) i docisnąć w dół przelącznik wyłącznika bezpieczeństwa (19).

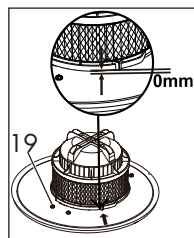

Strzałka na filtrze harmonijkowym (18) musi znajdować się na tej samej wysokości, co strzałka na etykiecie pokrywy zbiornika (10).



Jeżeli wyłącznik bezpieczeństwa (19) nie będzie wciśnięty, urządzenie nie pozwoli się uruchomić.

! Jeżeli filtr harmonijkowy (18) jest obrócony dalej, niż wskazuje to strzałka na etykiecie, filtr harmonijkowy może przysnąć się do pokrywy zbiornika (10).

C 3. Założyć pokrywę zbiornika (10) na zbiornik metalowy (13) i zamknąć ją za pomocą zatrzasków (9).

! Podczas zakładania pokrywy zbiornika (10) należy zwrócić uwagę, aby włącznik/wyłącznik (8) i przyłącze węża (11) znajdowały się mniej więcej w jednej linii, w przeciwnym razie nie da się prawidłowo założyć pokrywy zbiornika.

C Montaż węża ssawnego

1. Podłączyć rurę ssącą (15). W tym celu wsadzić końcówkę obrotową symbol z nadrukiem skierować  w przyłącze rury (11) i przykręcić w prawo (zamknięcie bagnetowe).

! W trakcie montażu lub odłączania rury ssącej (15) należy chwycić za czarną końcówkę z tworzywa sztucznego, a nie za rurę ssącą (15). W przypadku skręcania i zginania węża (15) może dojść do jego uszkodzenia.

Rura ssawna:

Nałożyć rurę ssącą (16) na nieruchomą końcówkę węża ssącego (15).

Dysza szczelinowa:

Nałożyć dyszę szczelinową (17) na sztywną końcówkę węża ssawnego (15).

Rura ssawna i dysza szczelinowa:

Nałożyć dyszę szczelinową (17) na rurę ssawną (16), a tą z kolei na sztywną końcówkę węża ssawnego (15).

Włączanie i wyłączanie



Włóż wtyczkę urządzenia do gniazdka.



Urządzenie jest wyposażone w wyłącznik bezpieczeństwa (B 19), pozwalający na pracę tylko z prawidłowo zamontowanym filtrem harmonijkowym (B 18).

Włączanie:

Włącznik-wyłącznik (patrz A 8) w położenie „1”

Wyłączanie:

Włącznik-wyłącznik (patrz A 8) w położenie „0”

A Wskazówki dotyczące pracy



Wciąganie urządzeniem żarzącego się popiołu oraz substancji palnych, wybuchowych lub szkodliwych dla zdrowia jest niedozwolone. Istnieje niebezpieczeństwo doznania obrażeń!

- Ustawić urządzenie na równej, odpornej na oddziaływanie ciepła powierzchni.
- Do odkurzania należy zawsze stosować rurę ssącą (16). W przypadku mniejszych zanieczyszczeń rurę ssawną (16) trzymać w odstępnie ok. 1 cm nad popiołem. Duże ilości popiołu usu-

niemy zanurzając rurę ssawną (16) bezpośrednio w popiele.

- Należy odsysać wyłącznie schłodzony popiół o temperaturze mniejszej od 40°C.
- W trakcie odkurzania stale sprawdzać pojemnik metalowy (13) i wąż ssący (15) pod kątem nagrzania.
- W przypadku nagrzania wyłączyć urządzenie i wyciągnąć wtyczkę sieciową z gniazdka. Schłodzić urządzenie na zewnątrz nadzorując go.
- Podczas przerw w pracy można włożyć rurę ssawną (16) w uchwyt (2) na pokrywie zbiornika (10) lub w port na jednej z rolek (14).
- Do transportu urządzenia należy stale używać uchwytu transportowego (5)
- Zbiornik metalowy (13) może być napełniony maksymalnie do połowy, co sprawia, że filtr karbowany (18) jest zawsze niezakryty.
- Aby uniknąć zabrudzeń, pojemnik należy opróżnić na wolnym powietrzu (patrz „Czyszczenie/konserwacja”).
- Oczyszczyć filtr harmonijkowy (18) (patrz „Czyszczenie/konserwacja”):
 - w przypadku obniżenia się mocy ssania,
 - kiedy okienko kontrolne wskaźnika zapchania (7) na pokrywie zbiornika zrobi się czerwone.

A Przełącznik czyszczenia filtra



Włożyć wtyk sieciowy urządzenia i włączyć urządzenie.

W przypadku spadku mocy ssania moc ssania można poprawić za pomocą przełącznika czyszczenia filtra (3).

1. Załączyć urządzenie.
2. Zamknąć ręcznie otwór ssawny rury ssawnej / węża ssawnego (16/15).
3. Nacisnąć przełącznik (3) w celu odblokowania do dołu. Przytrzymać przełącznik wciśnięty i obrócić go o 70° w prawo, aż rozlegnie się kliknięcie.
4. Teraz zwolnić przełącznik. Powtórzyć czynności trzy razy.



Oczyszczanie/ konserwacja



Wyjmij wtyczkę urządzenia z gniazdka. Niebezpieczeństwo porażenia prądem elektrycznym.



Nie spryskiwać pokrywy zbiornika (**A** 10) wodą. Do czyszczenia urządzenia nie należy stosować silnych środków czyszczących ani rozpuszczalników. Urządzenie mogłoby ulec uszkodzeniu.



A Ogólne czyszczenie

Po każdym czyszczeniu urządzenie należy wyścić:

- Aby uniknąć zabrudzeń, czyszczenie należy przeprowadzać na wolnym powietrzu.
- Zdjąć pokrywę zbiornika (10) i opróżnić zbiornik metalowy (13). Wymyć zbiornik metalowy (13) wodą i poczekać, aż wyschnie.
- Po wyjęciu węża ssawnego (15) oczyścić przyłącza z cząstek pyłu i sadzy. Zagwarantuje to łatwe ponowne założenie węża ssawnego (15).
- Oczyszczyć filtr harmonijkowy (**A** 18) (patrz „Czyszczenie filtra harmonijkowego”).

B Czyszczenie filtra harmonijkowego

i Wymienić filtr karbowany (A 18), gdy jest on zużyty, uszkodzony lub silnie zabrudzony. (patrz „Części zamienne/Akcesoria“)

1. Zdjąć pokrywę pojemnika (10).
2. Filtr harmonijkowy (18) w lewo i zdjąć go.
3. Obstukać druciany kosz filtracyjny (18) i wyczyścić go pędzlem lub zmiotką.

Nie czyścić filtra harmonijkowego w wodzie.

4. Założyć filtr harmonijkowy (18) na odwróconą pokrywę zbiornika (10).
5. Przykręcić filtr harmonijkowy (18) w prawo.

Filtr harmonijkowy (18) musi przylegać do pokrywy zbiornika (10) i dociskać w dół wyłącznika bezpieczeństwa (19). Strzałka na filtrze harmonijkowym (18)

musi znajdować się na tej samej wysokości, co strzałka na etykiecie pokrywy zbiornika (10).

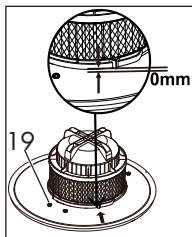

D Przechowywanie

- Do przechowywania nawinąć przewód zasilający (1) wokół uchwytu (6) na pokrywie zbiornika (10).
- Urządzenie należy przechowywać w suchym miejscu, które jest niedostępne dla dzieci.

Dla zapewnienia przechowywania na niewielkim zajęтым miejscu można na przykład:

- założyć drugi koniec węża na uchwyt (2);
- założyć rurę ssawną (16) i dyszę szczelinową (17) na jedną z trzech rolek z portem (14).

Utylizacja, ochrona środowiska

Przekaż urządzenie, jego akcesoria i opakowanie do zgodnej z przepisami o ochronie środowiska naturalnego utylizacji.



Maszyn nie należy wyrzucać razem z odpadami domowymi.

Oddaj urządzenie w punkcie recyklingowym. Użyte w produkcji urządzenia elementy z tworzyw sztucznych i metalu można od siebie oddzielić i poddać oddzielnej utylizacji. Zwróć się po poradę do naszego Centrum Serwisowego. Utylizację przesłanych nam uszkodzonych urządzeń przeprowadzamy bezpłatnie.

Gwarancja

Szanowna Klientko, Szanowny Kliencie, na zakupione urządzenie otrzymują Państwo 3 lata gwarancji od daty zakupu. W przypadku wad tego produktu przysługują Państwu ustawowe prawa w stosunku do sprzedawcy produktu. Prawa te nie są ograniczone przez naszą przedstawioną niżej gwarancję.

Warunki gwarancji

Okres gwarancji rozpoczyna się z datą zakupu. Prosimy zachować oryginalny pakiet. Będzie on potrzebny jako dowód zakupu.

Jeśli w okresie trzech lat od daty zakupu tego produktu wystąpi wada materiałowa lub fabryczna, produkt zostanie – wedle

naszego wyboru – bezpłatnie naprawiony lub wymieniony. Gwarancja zakłada, że w okresie trzech lat uszkodzone urządzenie zostanie przesłane wraz z dowodem zakupu (paragonem) z krótkim opisem, gdzie wystąpiła wada i kiedy się pojawiła.

Jeśli defekt jest objęty naszą gwarancją, otrzymają Państwo z powrotem naprawiony lub nowy produkt. (Wraz z naprawą lub wymianą produktu okres gwarancji nie biegnie na nowo.)

Okres gwarancji i ustawowe roszczenia z tytułu wad

Okres gwarancji nie wydłuża się z powodu świadczenia gwarancyjnego. Obowiązuje to również dla wymienionych lub naprawionych części. Ewentualne uszkodzenia i wady istniejące już w momencie zakupu należy zgłosić bezzwłocznie po rozpakowaniu. Naprawy przypadające po upływie okresu gwarancji są odpłatne.

Zakres gwarancji

Urządzenie wyprodukowano z zachowaniem staranności zgodnie z surowymi normami jakościowymi i dokładnie sprawdzono przed wysyłką.

Gwarancja obowiązuje dla wad materiałowych lub fabrycznych. Gwarancja nie rozciąga się na części produktu, które podlegają normalnemu zużyciu i można je uznać za części zużywalne (np. filtr), oraz na uszkodzenia części delikatnych (np. przetłaczniki).

Gwarancja przepada, jeśli produkt został uszkodzony, nie był zgodnie z przeznaczeniem użytkowany i konserwowany. Użytkowanie zgodnie z przeznaczeniem wiąże się z przestrzeganiem wszystkich wskazówek zawartych w instrukcji obsługi. Należy bezwzględnie unikać zastosowań i działań, których odradza się lub przed

którymi ostrzega się w instrukcji obsługi. Produkt jest przeznaczony do użytku prywatnego, a nie komercyjnego. W przypadku niewłaściwego i nieodpowiedniego obchodzenia się z urządzeniem, stosowania „na siłę” i zabiegów, które nie zostały przeprowadzone przez nasz autoryzowany oddział, gwarancja wygasa.

Realizacja w przypadkach objętych gwarancją

Aby zagwarantować szybkie przetworzenie Państwa sprawy, prosimy o przestrzeganie poniższych wskazówek:

- W przypadku wszelkich zapytań prosimy o przygotowanie paragonu i numeru identyfikacyjnego jako dowodu zakupu (IAN 345813_2001).
- Numer artykułu znajduje się na tabliczce znamionowej.
- W przypadku wystąpienia usterek lub innych wad prosimy o skontaktowanie się z wymienionym niżej działem serwisowym **telefonicznie** lub **mailowo**. Użytkując Państwo wówczas szczegółowe informacje na temat realizacji reklamacji.
- Uszkodzony produkt mogą Państwo wysłać po skontaktowaniu się z naszym działem obsługi klienta, załączając dowód zakupu (paragon) i określając, na czym polega wada i kiedy wystąpiła, bezpłatnie na podany adres serwisu. Aby uniknąć problemów z odbiorem i dodatkowych kosztów, prosimy o wystanie przesyłki na adres, który Państwu podano. Należy się upewnić, żeby wysyłka nie nastąpiła odpłatnie, jako ponadwymiarowa, ekspresowo lub na innych specjalnych warunkach. Prosimy o przesłanie urządzenia wraz ze wszystkimi częściami wyposażenia otrzymanymi przy zakupie i zadbanie o wystarczająco bezpieczne opakowanie.

Serwis naprawczy

Naprawy, które nie są objęte gwarancją, można zlecić odpłatnie w naszym oddziale serwisowym. Serwis sporządza Państwu kosztorys naprawy.

Podejmujemy się wyłącznie naprawy urządzeń, które zostały prawidłowo zapakowane i ofrankowane.

Uwaga: Prosimy o przesłanie czystego urządzenia ze wskazaniem usterki.

Urządzenia przesłane dla nas odpłatnie, jako przesyłka ponadwymiarowa, ekspresowa lub na innych warunkach specjalnych, nie zostaną odebrane.

Utylizację przesłanych do nas uszkodzonych urządzeń przeprowadzamy bezpłatnie.

Service-Center

Serwis Polska

Tel.: 22 397 4996

E-Mail: grizzly@lidl.pl

IAN 345813_2001

Importer

Prosimy mieć na uwadze, że poniższy adres nie jest adresem serwisu. Prosimy o kontakt z wymienionym wyżej centrum serwisowym.

Grizzly Tools GmbH & Co. KG

Stockstädter Straße 20

63762 Großostheim

Niemcy

www.grizzly-service.eu

Części zamienne/Akcesoria

**Części zamienne i akcesoria można zakupić na
www.grizzly-service.eu**

Jeżeli nie masz dostępu do Internetu, skontaktuj się telefonicznie z Centrum Serwisowym (patrz strona 64 „Service-Center”). Miej pod ręką wymienione poniżej numery katalogowe.

Pos. Instrukcja obsługi	Pos. Rysunek samo rozwijający	Oznaczenie	Nr. katalogowe
A 15	19	Wąż ssący	91102908
A 16+17	10+11	Rura ssąca + Dysza szczelinowa	91102909
A 18	13	Filtr karbowany	91102910
A 13	18	Zbiornik metalowy	91102911

A Poszukiwanie błędów

Problem	Możliwa przyczyna	Sposób usunięcia
Urządzenie nie uruchamia się	Brak zasilania prądem	Sprawdź gniazdko, przewód, wtyczkę i bezpiecznik, ew. naprawa przez specjalistę elektryka
	Urządzenie nie jest włączone	Włączyć urządzenie (patrz „Włączenie/ wyłączenie”)
	Wyłączenie awaryjne z powodu brakującego lub nieprawidłowo założonego filtra harmonijkowego (18)	Wsadzić prawidłowo filtr karbowany (patrz „Czyszczenie/ konserwacja”)
	Uszkodzony włącznik-wyłącznik (8)	Naprawa w punkcie serwisowym
	Uszkodzony silnik	
Słabe ssanie lub brak ssania	Zatkany wąż ssący (15) lub rura ssąca (16).	Usuń zatory i blokady
	Pojemnik metalowy (13) nie jest zamknięty	Zamknąć pojemnik metalowy
	Pojemnik metalowy (13) jest pełny	Opróżnić pojemnik metalowy (patrz „Czyszczenie/ konserwacja”)
	Filtra karbowany (16) jest zatkany	Wyczyścić filtra karbowany lub go wymienić (patrz „Czyszczenie/ konserwacja”)

Obsah

Úvod	66
Použití	66
Obecný popis	67
Objem dodávky.....	67
Popis funkce	67
Přehled	67
Technická data	67
Bezpečnostní pokyny	68
Symbols na nástroji.....	68
Symbols v návodu.....	68
Všeobecné bezpečnostní pokyny	69
Montáž	71
Montáž koleček	71
Montáž skládaného filtru.....	71
Montáž sací hadice.....	71
Zapnutí/vypnutí	72
Pracovní pokyny	72
Čištění/údržba	73
Všeobecné čištění	73
Čištění skládacího filtru	73
Skladování	73
Hledání chyb	74
Odklizení/ochrana okolí	74
Záruka	75
Náhradní díly/Příslušenství	76
Opravná	76
Service-Center	76
Dovozce	76
Překlad originálního prohlášení o shodě CE	94
Výkres sestavení	97

Úvod

Blahopřejeme vám ke koupi vašeho nového přístroje. Rozhodli jste se pro vysoce kvalitní výrobek.

Kvalita tohoto přístroje byla kontrolována během výroby a byla provedena také závěrečná kontrola. Tím je zaručena funkčnost přístroje.



Návod k obsluze je součástí tohoto výrobku. Obsahuje důležité pokyny týkající se bezpečnosti, používání a likvidace. Před použitím výrobku se seznamte se všemi pokyny k obsluze a bezpečnosti. Výrobek používejte jen k popsaným účelům a v rámci uvedených oblastí použití.

Návod dobře uschovejte a při předávání výrobku třetímu předejte i všechny podklady.

Použití

Vysavač popela, který je poháněn motorem, je domácí spotřebič a je určený pro vysávání studeného popela a nečistot z krbů, kamen na dřevěné uhlí, popelníků nebo grilů.

Přístroj není vhodný k vysávání kapalin, sazí, omítkového nebo cementového prachu ani k vysávání kotlů na topení a naftových kamen. Vysávání žhavého popela jakož i hořlavých, výbušných anebo zdraví škodlivých látek a prachu (prachová třída L, M, H) je zakázané.

Tento přístroj není určený pro komerční využití. Při komerčním použití záruka zanikne. Výrobce neručí za škody, vzniklé předpisům neodpovídajícím použitím anebo nesprávnou obsluhou.

Obecný popis



Obrázky najdete na přední výklopné straně.

Objem dodávky

Vyberte přístroj a zkontrolujte jeho úplnost. Příležitostně odklíďte obalový materiál.

- víko nádoby + motorová skříň
- kovová nádoba
- sací hadice
- sací trubice
- spárová hubice
- skládaný filtr
- návod k obsluze

Popis funkce

Vysavač na popel je vybaven robustní kovovou nádrží s víkem a kolečky. Sací souprava se skládá z flexibilní sací hadice, hliníkové sací trubky a násady pro čištění spár.

Bezpečnostní spínač chrání přístroj před provozováním bez filtrů.

Teplotní spínač slouží k odpojení proudového obvodu při přehřátí nebo při požáru uvnitř přístroje.

S funkcemi ovládacích částí se seznámíte v následujícím popisu.

Přehled

- | | |
|----------|--|
| A | 1 síťový kabel |
| | 2 držák sací trubky/sací hadice |
| | 3 spínač čištění filtru |
| | 4 Držák na sací hadici |
| | 5 držadlo |
| | 6 Držák na síťový kabel |
| | 7 Nahlížecí otvor ukazatele stavu naplnění |
| | 8 za- / vypínač |
| | 9 zavírací klipsy |
| | 10 víko nádoby |
| | 11 hadicová přípojka |
| | 12 držák na kovovou nádržku |
| | 13 kovová nádoba |
| | 14 kolečka s nástrčným portem |
| | 15 sací hadice |
| | 16 sací trubice |
| | 17 spárová hubice |
| | 18 skládaný filtr |
| B | 19 bezpečnostní spínač |

Technická data

Vysavač popela PAS 1200 E4

Jmenovité napětí . 220-240 V~, 50/60 Hz	
Jmenovitý výkon (příkon)	1200 W
Délka kabelu	5,0 m
Druh ochrany.....	IPX0
Sací síla.....	16,5 kPA (165 mbar)
Třída ochrany	□ II
Obsah nádoby	
brutto	18 l
efektivně	14 l
Délka sací hadice	cca 150 cm
Vnější průměr sací hadice	ca. 35 mm
Délka sací trubka +	
spárová hubice	cca 40 cm
Průměr sací trubice	cca 35 mm
Hmotnost (včetně všech dílů	
příslušenství)	cca 3,9 kg

Bezpečnostní pokyny

Tento přístroj mohou používat děti od 8 roků jakož i osoby se sníženými fyzickými, sensorickými anebo mentálními schopnostmi, anebo s nedostatkem zkušeností a vědomostí, pokud jsou pod dozorem anebo byli poučeni o bezpečném používání přístroje a rozumějí rizikům, které z toho vyplývají. Děti si s přístrojem nesmí hrát. Děti nesmí vykonávat čištění a údržbu bez dozoru.

Symbols na nástroji

Pouze na studený popel, viz. návod na obsluhu!
Nenasávejte žádné saze a hořlavé materiály.

Při nasávání neustále kontrolujte zahřátí hadic a nasávacího potrubí. Před a po nasávání vyprázdněte a vyčistěte nasávací potrubí. Prosíme o pravidelné čištění filtru.



Pozor!



Před použitím pečlivě přečíst. Uschovat k pozdějšímu vzhledání informací



Přístroj nevystavujte dešti!



Přístrojem se nesmí nasávat kapaliny!

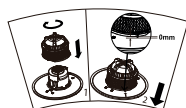

Správné nasazení skládacího filtru



Max. 40°C / 104°F

Pouze pro chladný popel*!
Existuje nebezpečí požáru, když nasávaná hmota překročí teplotu 40°C (104°F)!

* „Chladný popel“ je popel, který se dostatečně dlouho ochlazoval a již neobsahuje žhavé uhlíky. Toto lze zjistit tím, že se popel prohrabuje kovovým pomocným prostředkem předtím, než se přístroj použije. Z chladného popela již nevychází vnímatelné tepelné záření.

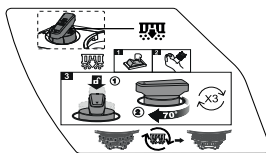

Poloautomatický systém samočištění



Spínač systému čištění filtru



Přípojka sací hadice ke kovové nádobě



Stroje nepatří do domácího odpadu.



Třída ochrany II

Symbols v návodu



Výstražné značky s údaji pro zabránění škodám na zdraví anebo věcným škodám.



Příkazové značky (namísto výkřičníku je vysvětlován příkaz) s údaji pro prevenci škod.



Zastrčení síťové zástrčky



Vytažení síťové zástrčky



Informační značky s informacemi pro lepší zacházení s nástrojem.

Všeobecné bezpečnostní pokyny



Je nutné uposlechnout pokyny tohoto návodu k použití. Kromě toho je třeba dbát na bezpečnostní předpisy a na předpisy zákonodárce pro prevenci nehod.



Pozor: Při používání přístroje je třeba pro ochranu proti nebezpečí poranění a požáru, dbát na následující zásadní bezpečnostní opatření:

Takto se vyhnete nehodám a poraněním skrz elektrický úder:

- Dbejte na to, aby se síťový kabel nepoškodil přetahováním přes ostré hrany, sevřením nebo tažením za kabel.
- Před každým použitím přikontrolujte síťovou přípojku a prodlužovací kabel s důrazem na poškození a stárnutí. Přístroj nepoužívejte, pokud je kabel poškozený.
- Je-li přípojné vedení tohoto přístroje poškozené, musí být skrze výrobce anebo jeho servisní službu zákazníkům anebo podobně kvalifikovanou osobou nahrazené, aby se vyvarovalo ohrožením.
- Vypněte přístroj a vytáhněte síťovou zástrčku:
 - když přístroj není v použití,
 - před otevřením přístroje,
 - během všech údržbářských a čistících prací,
 - je-li připojovací vedení poškozeno anebo zauzlováno.
- Nepoužívejte kabelu k vytažení zástrčky ze zásuvky. Chráňte kabel před horkem, olejem a ostrými hranami.
- Dbejte na to, aby síťové napětí souhlasilo s údaji na typovém štítku.
- Zapojujte přístroj pouze k zásuvce, která je jistěna pro proud nejméně 16 A.
- Zapojte přístroj do zásuvky s proudovým chráničem (diferenciální proudová ochrana RCD) s reakčním proudem nepřesahující 30 mA.
- Nevystavujte přístroj dešti. Přístroj nepoužívejte ve vlhkém nebo mokřem prostředí.
- Chraňte se před zásahem elektrickým proudem. Vyvarujte se kontaktu s uzemněnými částmi (např. trubkami, radiátory, elektrickými sporáky, chladicími přístroji).
- Používejte prodlužovací kabel pro vnitřní použití. Venku používejte pouze pro toto použití homologované a odpovídajícím způsobem označené prodlužovací kabely.
- Vyvarujte se spuštění přístroje bez dozoru. Při zasouvání zástrčky do zásuvky se ujistěte, že je vypínač vypnutý.

Takto zabráníte nehodám a poraněním:

- Nikdy neponechávejte k provozu připravený přístroj na pracovišti bez dohledu.
- Přístroj nesmí být použit k odsávání na osobách a zvířatech.
- Dýzy a sací trubka se nesmí během práce nacházet ve výši hlavy. Vzniká nebezpečí zranění.
- Nevysávejte žádné horké, žhavé, hořlavé, výbušné anebo zdraví škodlivé látky nebo prach (prachová třída L, M, H). K těmto patří mezi jinými horký popel, benzín, rozpouštědla, kyseliny anebo louhy.
- Pozor! Nebezpečné látky (např. benzín, rozpouštědla, kyseliny nebo louhy) jakož popel z nedovolovaných paliv (např. z naftových kamen nebo kotlů na vytápění) nesmí být nasáty! Hrozí nebezpečí škod na lidském zdraví.
- Nevysávejte žádné jemný hořlavý prach, hrozí nebezpečí exploze.
- Nevysávejte žádný horký popel a horké, žhnoucí nebo hořlavé předměty (např. dřevěné uhlí, cigarety...). Hrozí nebezpečí požáru.
- Nevysávejte žádné tekutiny, saze nebo omítkový a cementový prach. Mohli byste přístroj poškodit.
- Vysávaný materiál nesmí překročit teplotu 40°C . Vysávaný materiál, který vydaná zvenku vychladlý, může být vevnitř stále ještě horký. Horký vysávaný materiál se může v průvanu znovu vznítit. Kromě toho může dojít k poškození přístroje. Při

zahřátí přístroj vypněte a vytáhněte síťovou zástrčku. Nechte přístroj vychladnout venku pod dozorem.

Takto zabráníte vzniku škod na přístroji a případně z nich plynoucímú poškození zdraví osob:

- Dbejte na to, aby byl přístroj správně složen a filtr ve správné poloze.
- Nestavějte přístroj vysávání na podlahu citlivou na teplo. Z bezpečnostních důvodů používejte při čištění kamen, krbů, grilů ohnivzdornou podložku.
- Horké prachové částice nehaste vodou, neboť náhlé změny teploty by mohly způsobit popraskání vašeho krbu.
- Používejte pouze náhradní díly a příslušenství dodané resp. doporučené naším servisním centrem. Použití cizích dílů povede k okamžitému propadnutí záručního nároku.
- Opravy nechejte provádět námi zmocněnými zákaznickými servisy.
- Dodržujte pokyny pro čištění a údržbu přístroje.
- Vyprázdněte a vyčistěte vysavač po a před vysáváním, aby se ve vysavači zabránilo nahromaděním materiálů, které představují požární zatížení.
- Přístroj skladujte na suchém místě a mimo dosah dětí.

Montáž



Před jakýkoliv zásahem na přístroji vytáhněte síťovou zástrčku. Nebezpečí zásahu elektrickým proudem!

Montáž koleček

Upevněte tři kolečka (A 14) na spodní stranu krytu na příslušné klenutí. Klenutí se nachází na spodní straně krytu.

B Montáž skládaného filtru



Před prvním uvedením do provozu je skládací filtr (18) již namontován.

1. Nasadte skládací filtr (18) na víko nádoby (10).
2. Skládací filtr (18) našroubujte otáčením doprava.

Skládací filtr (18) musí dosedat na víko nádoby (10) a spínač bezpečnostního spínače (19) musí být stisknut dolů.

Šipka na skládaném filtru (18) musí doléhat ve stejné výšce, jako je šipka na štítku víka nádoby (10).

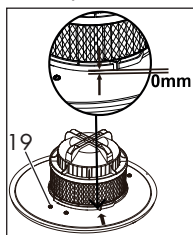

Není-li bezpečnostní spínač (19) stisknut, nelze zařízení spustit.



Otáčeli se skládaným filtrem (18) dál tak, jak udává značka šipky na štítku, se skládaný filtr může přisát na víko nádoby (10).



3. Nasadte víko nádoby (10) na kovovou nádobu (13) a zavřete je uzavírací svorkou (9).



Při nasazení víka nádoby (10) se ujistěte, že zapínač/vypínač (8) a přípojka hadice (11) přibližně lícují – v opačném případě nelze víko nádoby správně nasadit.

C Montáž sací hadice

1. Připojte sací hadici (15). Přitom strčte otočnou plastovou koncovku s natištěným symbolem  do přípojky pro hadici (11) a našroubujte ho ve směru hodinových ručiček (bajonetový uzávěr).



Při montáži resp. uvolňování sací hadice (15) tahejte za černou plastovou koncovku a nikdy za sací hadici (15). Hadice by se mohla přetočením nebo přehnutím poškodit.

Sací trubka:

Sací trubici (16) nasadte na nepohyblivou koncovku sací hadice (15).

Spárová hubice:

Nastrčte spárovou hubici (17) na tuhý konec sací hadice (15).

Sací trubka und spárová hubice:

Nastrčte spárovou hubici (17) na sací trubku (16) a tuto na tuhý konec sací hadice (15).

Zapnutí/vypnutí



Zastrčte síťovou zástrčku nástroje do zásuvky.



Přístroj je vybaven bezpečnostním spínačem (B 19), díky němuž je správné fungování možné jen se správně namontovaným skládacím filtrem (B 18).

Zapnutí:

Spínač/vypínač (viz A 8) v poloze „I“

Vypnutí:

Spínač/vypínač (viz A 8) v poloze „0“

A Pracovní pokyny



**Vysávání žhavého popela a hořlavých, výbušných nebo zdraví škodlivých látek je zakázáno.
Hrozí nebezpečí úrazu!**

- Postavte přístroj na rovný podklad odolný proti teplu.
- K vysávání používejte vždy sací trubici (16). V případě menšího znečištění držte sací trubku ve vzdálenosti cca 1 cm nad popelem. Velké množství popela odstraňte vložení sací trubky (16) přímo do popela.
- Vysávejte výhradně vychladlý popel o maximální teplotě 40°C.
- Při vysávání stále kontrolujte, zda se kovová nádoba (13) a sací hadice (15) nezahřívají.
- Při ohřátí přístroj vypněte a vytáhněte síťovou zástrčku. Nechejte přístroj vychladnout venku pod dozorem.

- Během pracovní přestávky můžete sací trubku (16) zastrčit do držáku (2) na víku nádoby (10) nebo do nástrčného portu na jednom z koleček (14).
- Přístroj přenášejte vždy za držadlo (5).
- Kovová nádoba (13) se smí naplnit maximálně na polovinu, tak aby skládaný filtr (18) zůstal vždy volný.
- Přístroj vyprazdňujte venku, abyste nezpůsobili znečištění interiéru (viz „Čištění/údržba“).
- Vyčistěte také skládaný filtr (18) (viz část „Čištění/údržba“):
 - při slabém sacím výkonu,
 - při zčervenání nahlížecího otvoru indikátoru zanesení (7) na krytu pouzdra.

A Spínač čištění filtru



Zastrčte síťovou zástrčku zařízení a zapněte je.

Při zhoršujícím se sacím výkonu lze stisknutím spínače čištění filtru (3) dosáhnout zlepšení sacího výkonu

1. Zapněte přístroj.
2. Sací otvor sací trubky/sací hadice (16/15) zavřete rukou.
3. K odblokování zatlačte spínač (3) směrem dolů. Držte spínač stisknutý a otočte jej o 70° ve směru hodinových ručiček, dokud není slyšet zaklapnutí.
4. Nyní spínač pusťte. Tento postup zopakujte třikrát.



Čištění/údržba



Vytáhněte sířovou zástrčku. Nebezpečí zásahu elektrickým proudem.



Víko nádoby (A 10) nikdy neostříkujte vodou. K čištění přístroje nepoužívejte drsné čisticí prostředky ani rozpouštědla. Mohlo by dojít k poškození přístroje.

A Všeobecné čištění

Přístroj vyčistěte po každém použití:

- Čištění provádějte venku, abyste nezpůsobili znečištění interiéru.
- Sejměte kryt pouzdra (10) a kovové pouzdro vyprázdněte (13). Kovovou nádobu (13) vymyjte vodou a nechejte vyschnout.
- Po odejmutí sací hadice (15) vyčistěte přípojky od částíček prachu a sazí. To zajistí snadné znovu nasazení sací hadice (15).
- Vyčistěte skládací filtr (18) (viz „Čištění skládacího filtru“).

B Čištění skládacího filtru



Skládaný filtr (A 18) vyměňte, pokud je opotřebovaný, poškozený nebo silně znečištěný (viz „Náhradní díly/Příslušenství“).

1. Sejměte víko nádoby (10).
2. Otočte skládací filtr (18) směrem doleva a sejměte jej.
3. Vyklepejte skládaný filtr (18) a vyčistěte ho pomocí štětky nebo kartáče.

Nemyjte vodou.

4. Nasadte skládací filtr (18) na otočené víko nádoby (10).
5. Skládací filtr (18) našroubujte otáčením doprava.

Skládací filtr (18) musí dosedat na víko nádoby (10) a bezpečnostní spínač (19) musí být stisknut dolů. Skládací filtr (18) musí dosedat na víko nádoby (10) a spínač bezpečnostního spínače (19) musí být stisknut dolů. Šipka na skládaném filtru (18) musí doléhat ve stejné výšce, jako je šipka na šitítku víka nádoby (10).

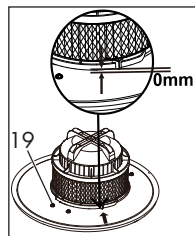

D Skladování

- Při ukládání oviňte napájecí kabel (1) okolo držáku (6) na víku nádržky (10).
- Přístroj skladujte na suchém místě a mimo dosah dětí.

Pro úsporné uložení vysavače popela můžete například:

- zastrčit druhý konec hadice do držáku (2);
- zasunout sací trubku (16) a spárovou hubici (17) do jednoho ze tří koleček s nástrčným portem (14).

Odklizení/ochrana okolí

Zlikvidujte prosím přístroje, které již nebudou použitelné, ekologicky.



Stroje nepatří do domácího odpadu.

Odevzdejte je ve sběrně šrotu. Použité díly z plastu a kovu se tam dle druhu materiálu rozřídí a mohou se pak zavést do recyklace. Zeptejte se v našem Service-Center.

Likvidaci vašich zaslanych poškozených přístrojů provádíme bezplatně.

A Hledání chyb

Problém	Možná příčina	Odstranění poruchy
Přístroj nespouští	Chybí síťové napětí	Kontrola zásuvky, kabelu, vedení, zástrčky a pojistky, po případě oprava elektroodborníkem
	Přístroj není zapnutý	Zapnout přístroj (viz „Zapnutí/vypnutí“)
	Bezpečnostní zastavení v důsledku chybějícího nebo nesprávně nasazeného skládacího filtru (18)	Skládaný filtr správně nasadit (viz „Čištění/údržba“)
	Vadný spínač/vypínač (8)	Oprava servisní službou
	Vadný motor	
Malý anebo chybějící sací výkon	Sací hadice (15) nebo sací trubice (16) je ucpaná	Odstraňte důvody ucpání a blokování
	Kovová nádoba (13) není zavřená	Uzavřít kovovou nádobu
	Kovová nádoba je (13) plná	Kovovou nádobu vyprázdnit (viz „Čištění/údržba“)
	Skládaný filtr (18) je ucpaný	Skládaný filtr vyčistit nebo vyměnit (viz „Čištění/údržba“)

Záruka

Vážení zákazníci,

Na tento přístroj poskytujeme 3letou záruku od data zakoupení.

V případě závady tohoto výrobku vám vůči prodejci výrobku přináležejí zákonná práva. Tato zákonná práva nejsou omezena naší následovně uvedenou zárukou.

Záruční podmínky

Záruční doba začíná běžet ode dne nákupu. Uchovejte si, prosím, originál účtenky pro pozdější použití. Tento dokument budete potřebovat jako doklad o koupi.

Zjistíte-li během tří let od data koupě u tohoto výrobku materiálovou nebo výrobní vadu, bude výrobek námi, podle našeho výběru, bezplatně opraven nebo nahrazen. Tato záruční oprava předpokládá, že během 3leté lhůty předložíte poškozený přístroj s dokladem o koupi (pokladní stvrženka) a písemně krátce popíšete, v čem spočívá závada a kdy k ní došlo.

Bude-li závada kryta naší zárukou, získáte zpět opravený nebo nový výrobek. Opravou nebo výměnou výrobku nezačíná záruční doba běžet od začátku.

Záruční doba a zákonné nároky na odstranění vady

Záruční doba se neprodlužuje poskytnutím záruky. Toto platí i pro nahrazené a opravené díly. Již při koupi zjištěné závady a nedostatky musíte nahlásit okamžitě po vybalení výrobku. Po uplynutí záruční doby musíte uhradit náklady za provedené opravy.

Rozsah záruky

Přístroj byl precizně vyroben podle přírodních jakostních směrnic a před dodáním byl svědomitě zkontrolován.

Záruční oprava se vztahuje na materiálové nebo výrobní vady. Tato záruka se netýká dílů výrobku, které jsou vystaveny normálnímu opotřebením, a lze je považovat za spotřební materiál (např. filtry), nebo poškození křehkých dílů (např. spínače). Tato záruka neplatí, je-li výrobek poškozen z důvodu neodborného používání, nebo pokud u něj nebyla prováděna údržba. Pro odborné používání výrobku musí být přesně dodržovány všechny pokyny uvedené v návodu k obsluze. Bezpodmínečně je třeba zabránit používání a manipulacím s výrobkem, které nejsou v návodu k obsluze doporučeny, nebo je před nimi varováno. Výrobek je určen jen pro soukromé účely a ne pro komerční využití. Záruka zaniká v případě zneužívání a neodborné manipulace, používání nadměrné síly a při zásazích, které nebyly provedeny naším autorizovaným servisem.

Postup v případě uplatňování záruky

Pro zajištění rychlého zpracování vaší žádosti, prosím, postupujte podle následujících pokynů:

- Na důkaz, že jste výrobek zakoupili, mějte pro jakékoli případné dotazy připravenou pokladní stvrženku a identifikační číslo (IAN 345813_2001).
- Číslo výrobku je uvedeno na typovém štítku, matici.
- Pokud by došlo k funkční poruše nebo jiným závadám, nejdříve **telefonicky** nebo **e-mailem** kontaktujte níže uvedené servisní oddělení. Pak získáte další informace o vyřízení vaší reklamace.
- Výrobek označený jako vadný můžete po domluvě s naším zákaznickým servisem, s připojením dokladu o koupi (pokladní stvrženky) a po uvedení, v čem závada spočívá a kdy k ní došlo,



přeposlat bez platby poštovního na vám sdělenou adresu příslušného servisu. Aby bylo zabráněno problémům s přijetím a dodatečnými náklady, bezpodmínečně použijte jen tu adresu, která vám bude sdělena. Zajistěte, aby zásilka nebyla odeslána nevyplaceně jako nadměrné zboží, expres nebo jiný, zvláštní druh zásilky. Přístroj zašlete včetně všech částí příslušenství dodaných při zakoupení a zajistěte dostatečně bezpečný přepravní obal.

Opravná

Opravy, které nespádají do záruky, můžete nechat udělat v našem servisu oproti zúčtování. Rádi vám připravíme předběžný odhad nákladů.

Můžeme zpracovávat jen ty přístroje, které byly dostatečně zabalené a odeslány vyplaceně.

Pozor: Prosím, přístroj zašlete našemu autorizovanému servisu vyčištěný a s upozorněním na závadu.

Nepřijmeme přístroje zaslané nevyplaceně jako nadměrné zboží, expres nebo jiný, zvláštní druh zásilky.

Likvidaci vašich poškozených zaslaných přístrojů provedeme bezplatně.

Service-Center



Servis Česko

Tel.: 800143873

E-Mail: grizzly@lidl.cz

IAN 345813_2001

Dovozce

Prosím, respektujte, že následující adresa není adresou servisu. Nejdříve kontaktujte shora uvedené servisní středisko.

Grizzly Tools GmbH & Co. KG

Stockstädter Straße 20

D-63762 Großostheim

Německo

www.grizzly-service.eu

Náhradní díly/Příslušenství

**Náhradní díly a příslušenství obdržíte na stránkách
www.grizzly-service.eu**

Pokud nemáte internet, tak prosím zavolejte na servisní středisko (viz „Service-Center“ strana 76). Ujistěte se, že budete mít po ruce níže uvedená čísla objednávky.

Pol. Návod k obsluze	Pol. Výkres sestavení	Označení	Č. artiklu.
A 15	19	sací hadice	91102908
A 16+17	10+11	sací trubice+Spárová hubice	91102909
A 18	13	skládavý filtr	91102910
A 13	18	kovová nádoba	91102911

Obsah

Úvod	77
Použitie	77
Všeobecný popis	78
Objem dodávky.....	78
Popis funkcie.....	78
Prehľad.....	78
Technické údaje	78
Bezpečnostné pokyny	79
Symbole na nástroji.....	79
Symbole v návode.....	79
Všeobecné bezpečnostné upozornenia.....	80
Montáž	82
Montáž koliesok.....	82
Montáž skladaného filtra.....	82
Montáž nasávacej hadice.....	82
Zapínanie/Vypínanie	83
Pracovné pokyny	83
Čistenie/údržba	84
Všeobecné čistiace práce.....	84
Čistenie skladaného filtra.....	84
Úschova	84
Odstránenie/Ochrana životného prostredia	84
Záruka	85
Náhradné diely/Príslušenstvo	86
Servisná oprava	86
Service-Center	86
Dovozca	86
Zisťovanie závad	87
Preklad originálneho prehlásenia o zhode CE	95
Výkres náhradných dielov	97

Úvod

Gratulujeme Vám k zakúpeniu Vášho nového prístroja. Tým ste sa rozhodli pre kvalitný produkt. Tento prístroj bol počas výroby testovaný na kvalitu a podrobený výstupnej kontrole. Tým je zabezpečená funkčnosť vášho prístroja.



Návod na obsluhu je súčasťou tohto produktu. Obsahuje dôležité upozornenia ohľadom bezpečnosti, obsluhy a likvidácie. Pred používaním produktu sa oboznámte so všetkými pokynmi pre obsluhu a bezpečnosť. Používajte produkt len predpísaným spôsobom a len v uvedených oblastiach použitia. Návod na obsluhu uschovajte a v prípade odovzdania produktu tretím osobám odovzdajte aj všetky podklady.

Použitie

Motoricky poháňaný vysávač je domáci spotrebič na vysávanie popola z komínov, pecí na spaľovanie dreva, popolníkov alebo grilovacích prístrojov. Prístroj nie je vhodný na vysávanie kvapaliny, sadze a omietkového alebo cementového prachu, ako aj na vysávanie vykurovacích kotlov a olejových vykurovacích pecí. Vysávanie žeravého popola ako aj horľavých, výbušných alebo zdravotne škodlivých látok a prachu (prachová trieda L, M, H) je zakázané. Tento prístroj není určený pro komerční využití. Při komerčním použití záruka zanikne. Výrobca nezodpovedá za škody, ktoré boli zapríčinené používaním nezodpovedajúcim účelu použitia alebo nesprávnou obsluhou.

Všeobecný popis

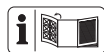

Obrázky nájdete na prednej výklopnej strane.

Objem dodávky

Prístroj vybaľte a skontrolujte, či je úplný. Obalový materiál odstráňte náležitým spôsobom.

- Veko nádoby + plášť motora
- Kovová nádoba
- Sacia hadica
- Sacia trubica
- Hubica na škáry
- Skladaný filter
- Návod na obsluhu

Popis funkcie

Vysávač na popol je vybavený stabilnou kovovou nádobou s vekom a kolieskami. Vysávacía súprava pozostáva z flexibilnej nasávacej hadice, hliníkovej nasávacej rúry a nastavca na čistenie škár.

Bezpečnostný vypínač zabráňuje tomu, aby sa mohlo zariadenie prevádzkovať bez filtra.

Tepelný spínač slúži na vypnutie prúdového obvodu v prípade prehriatia alebo požiaru vo vnútri prístroja.

Informácie o funkcii jednotlivých obsluhovacích prvkov nájdete v nasledujúcich popisoch.

Prehľad



- 1 Sieťový kábel
- 2 Držiak nasávacej rúry/ nasávacej hadice
- 3 Spínač čistenia filtra
- 4 Držiak nasávacej hadice
- 5 Držadlo
- 6 Držiak sieťového kábla
- 7 Indikátor upchatia ukazovateľ naplnenia
- 8 Zapínač/vypínač
- 9 Uzatváracia svorka
- 10 Veko nádoby
- 11 Prípojka hadice
- 12 Uško kovovej záchytnej nádoby
- 13 Kovová nádoba
- 14 Kolieska s násuvným portom
- 15 Sacia hadica
- 16 Sacia trubica
- 17 Hubica na škáry
- 18 Skladaný filter



- 19 Bezpečnostný vypínač

Technické údaje

Vysávač popolaPAS 1200 E4

vymeriavacie

napätie220-240 V~, 50/60 Hz

vymeriavací odber (príkon)1200 W

dĺžka kábla5,0 m

ochranná trieda II

druh ochrany IPX0

sacia sila 16,5 kPa (165 mbar)

objem nádrže na nečistoty 18 l

skutočný 14 l

dĺžka sacia hadica cca. 150 cm

Vonkajší priemer sacia hadica . ca. 35 mm

dĺžka sacia trubica a

hubica na škáry cca. 40 cm

priemer sacia trubica cca. 35 mm

hmotnosť (vrátane celého

príslušenstva) cca. 3,9 kg

Bezpečnostné pokyny

Tento prístroj môžu používať deti od 8 rokov ako aj osoby so zníženými fyzickými, sensorickými alebo mentálnymi schopnosťami, alebo s nedostatkom skúseností a vedomostí, ak sú pod dozorom alebo boli poučené o bezpečnom používaní prístroja a rozumejú rizikám, ktoré z toho vyplývajú. Deti sa s prístrojom nesmú hrať. Deti nesmú vykonávať čistenie a údržbu bez dozoru.

Symboly na nástroji

Len na studený popol, pozri návod na obsluhu!

Nenasávajte žiadnu sadzu a horľavé materiály.

Pri nasávaní neustále kontrolujte zohriatie hadíc a nasávacieho potrubia.

Pred a po nasávaní vyprázdňte a vyčistite nasávacie potrubie.

Filter čistite, prosím, pravidelne.



Pozor!



Pred použitím dôkladne prečítať. Uchovať kvôli neskoršiemu vyhľadaniu informácií.



Nevystavujte prístroj dažďu!



Max. 40 °C / 104 °F

Iba pre chladný popol*! Existuje nebezpečenstvo požiaru, keď nasávaná hmotá prekročí teplotu 40°C (104°F)!

* „Chladný popol“ je popol, ktorý sa dostatočne dlho ochlazoval a už neobsahuje žeravé uhlíky. To možno zistiť tak, že sa popol prečesáva kovovým pomocným prostriedkom predtým, než sa prístroj použije. Z chladného popola už nevychádza vnímateľné tepelné žiarenie.



S prístrojom nenasávajte žiadne kvapaliny!

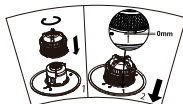

Správne založte skladaný filter

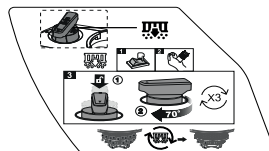

Poloautomatický systém samočistenia filtra



Spínač pre systém čistenia filtra



Nasávacia hadica pripojenie kovovej nádoby



Elektrické prístroje nepatria do domového odpadu.





Ochranná trieda II

Symboly v návode



Výstražné značky s údajmi pre zabránenie škodám na zdraví alebo vecným škodám.

 Príkazové značky (namiesto výkričníka je vysvetľovaný príkaz) s údajmi pre prevenciu škôd.

 Zastrčte sieťovú zástrčku

 Vytiahnite sieťovú zástrčku

 Informačné značky s informáciami pre lepšie zaobchádzanie s nástrojom.

Všeobecné bezpečnostné upozornenia

 Je nutné uposlúchnuť pokyny tohoto návodu na použitie. Okrem toho treba dbať na bezpečnostné predpisy a na predpisy zákonodarcu pre prevenciu nehôd.

 Pozor: Pri používaní prístroja treba pre ochranu proti nebezpečenstvu poranenia a požiaru, dbať na nasledujúce zásadné bezpečnostné opatrenia:

Takto sa vyhnete nehodám a poraniam skrz elektrický úder:

- Dbajte na to, aby sa sieťový kábel ťahaním po ostrých hranách, privretím alebo ťahaním zaň nepoškodil.
- Pred každým použitím prekontrolujte sieťovú prípojku a predlžovací kábel s dôrazom na poškodenia a starnutie. Prístroj nepoužívajte, ak je kábel poškodený.
- Ak sa prípojné vedenie tohto nástroja poškodí, musí byť na-

hradené skrz výrobcu alebo jeho servisnú službu zákazníkom alebo podobne kvalifikovanú osobu, aby sa vyvarovalo ohrozeniam.

- Prístroj vypnite a vytiahnite zástrčku zo zásuvky:
 - keď sa prístroj nepoužíva,
 - pred otvorením prístroja,
 - pri všetkých údržbových a čistiacich prácach,
 - keď je sieťový pripojovací kábel poškodený alebo zamotaný.
- Nepoužívajte kábel na vytiahnutie zástrčky zo zásuvky. Chráňte kábel pred teplom, olejom a ostrými hranami.
- Dbajte na to, aby sieťové napätie súhlasilo s údajmi na typovom štítku.
- Pripojte prístroj len na zásuvku, ktorá je istená minimálne 16 A ističom.
- Prístroj zapojte do napájacej zásuvky s ochranným zariadením proti chybovému prúdu (RCD spínač) s nameraných chybným prúdom nie viac ako 30 mA.
- Prístroj nevystavujte dažďu. Prístroj nepoužívajte vo vlhkom alebo mokrom prostredí.
- Chráňte sa pred zásahom elektrického prúdu. Vyvarujte sa kontaktu tela s uzemnenými časťami (napr. rúry, radiátory, elektrické sporáky, chladiace zariadenia).
- Používajte predlžovací kábel pre exteriér. Na voľnom priestranstve používajte iba na to schválený a zodpovedajúco označený predlžovací kábel.
- Zabráňte neúmyselnému spusteniu. Uistite sa, že je spínač pri

zastrčení zástrčky do zásuvky vypnutý.

Takto zabránite nehodám a poraneniám:

- Prevádzkyschopný prístroj nikdy nenechávajte na pracovisku bez dozoru.
- Vysávanie pomocou tohto prístroja sa nesmie prevádzať na ľuďoch a zvieratách.
- Hubice a sacia trubica sa pri práci s prístrojom nesmú dostať do výšky hlavy. Hrozí nebezpečenstvo poranenia.
- Nevysávajte žiadne horúce, žeravé, horľavé, výbušné alebo zdraviu škodlivé látky alebo prach (prachová trieda L, M, H). Hrozí nebezpečenstvo poranenia. K nim patria okrem iného horúci popol, benzín, rozpúšťadlá, kyseliny alebo lúhy. Hrozí nebezpečenstvo poranenia.
- Pozor! Nebezpečné látky (napr. benzín, rozpúšťadlá, kyseliny alebo lúhy), ako aj prach z nedovolených palív (napr. z olejových vykurovacích pecí alebo vykurovacích kotlov) sa nesmú vysávať! Existuje nebezpečenstvo poškodení zdravia osôb.
- Nevysávajte horľavý prach, hrozí nebezpečenstvo výbuchu.
- Nevysávajte horúci prach a horúce, žeravé alebo horľavé predmety (napr. drevené uhlie alebo cigarety ...). Existuje nebezpečenstvo požiaru.
- Nevysávajte kvapaliny, sadzu alebo omietkový a cementový prach. Mohli by prístroj poškodiť.
- Vysávaný materiál nesmie prekročiť teplotu 40 °C. Vysáva-

ný materiál, ktorý vyzerá zvonku vychladený, môže byť zvnútra ešte horúci. Horúci vysávaný materiál sa môže znova zapáliť vo vzduchovom prúde. Okrem toho sa môže prístroj poškodiť. Pri zohriatí vypnite prístroj a vytiahnite sieťovú zástrčku. Prístroj nechajte vychladnúť na voľnom priestranstve iba pod dozorom.

Takto zabránite škodám na prístroji a prípadne z toho vyplývajúcim škodám na zdraví osôb:

- Dávajte pozor na to, aby bol prístroj správne zmontovaný a aby bol filter v správnej polohe.
- Prístroj pri vysávaní nedávajte na podlahy citlivé na teplo. Z bezpečnostných dôvodov pri čistení pecí, krbov alebo grilovacích zariadení používajte ohňovzdornú podložku.
- Horúce častice popola nehaste vodou, pretože vplyvom náhlych teplotných rozdielov môžu vzniknúť trhliny vo vašom krbe.
- Používajte iba náhradné diely alebo časti príslušenstva, ktoré sa dodávajú a odporúčajú prostredníctvom nášho servisného centra. Použitie cudzích dielov vedie k okamžitej strate nároku na záruku.
- Opravy nechajte vykonávať iba prostredníctvom nami splnomocnených zákazníckych miest.
- Dodržiavajte pokyny na čistenie a údržbu prístroja.
- Vyprázdňte a vyčistite vysávač po a pred vysávaním, aby sa vo vysávači zabránilo nahroma-

deniam materiálov, ktoré predstavujú požiarne zaťaženie.

- Prístroj uschovajte na suchom mieste a mimo dosahu detí.

Montáž



Pred všetkými prácami na prístroji vytiahnite sieťovú zástrčku. Nebezpečenstvo zásahu elektrickým prúdom!

Montáž koliesok

Sklopte tri kolieska (A 14) na spodnej strane telesa na príslušné vyklenutia. Vyklenutia sa nachádzajú na spodnej strane telesa.

B Montáž skladaného filtra



Pred prvým uvedením do prevádzky je skladaný filter (18) už predmontovaný.

1. Založte skladaný filter (18) na otočené veko nádoby (10).
2. Priskrutkujte skladaný filter (18) v smere otáčania hodinových ručičiek.

Skladaný filter (18) musí dosadať na veko nádoby (10) a spínač bezpečnostného vypínača (19) musí byť zatlačený nadol.

Šípka na skladanom filtri (18) musí ležať na tej istej výške ako šípka na štítku veka nádoby (10).

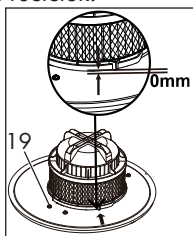

Ak bezpečnostný vypínač (19) nie je stlačený, zariadenie sa nedá spustiť.



Ak sa skladaný filter (18) otočí ďalej ako zadáva označenie šípky na štítku, môže sa skladaný filter na veku nádoby (10) pevne prisaf.



3. Založte veko nádoby (10) na kovovú nádobu (13) a uzavrite ju úchytkou (9).



Pri nasadzovaní veka nádoby (10) musíte dávať pozor na to, aby vypínač zap/vyp (8) a hadicová prípojka (11) zhruba lícovali, inak sa veko nádoby nedá správne nasadiť.



Montáž nasávacej hadice

1. Pripojte saciu hadicu (15). K tomu zastrčte plastový koncový kus s natlačným symbolom  do prípojky hadice (11) a pevne priskrutkujte v smere otáčania hodinových ručičiek (bajonetový uzáver).



Pri montáži resp. uvoľňovaní sacej hadice (15) chyťte čierny plastový koncový kus a nie saciu hadicu (15). Hadica by sa mohla poškodiť pretočením alebo ohnutím.

Nasávacia rúra:

Nasuňte saciu trubicu (16) na tuhý koncový kus sacej hadice (15).

Hubica na škáry:

Zastrčte hubicu na škáry (17) na tuhý koncový kus nasávacej hadice (15).

Nasávacia rúra a hubica na škáry:

Zastrčte hubicu na škáry (17) na nasávaciu rúru (16) a túto na tuhý koncový kus nasávacej hadice (15).

Zapínanie/Vypínanie



Zastrčte zástrčku do zásuvky.



Zariadenie je vybavené bezpečnostným vypínačom (B 19), ktorý umožňuje prevádzku iba so správnym zabudovaným skladaným filtrom (B 18).

Zapnutie:

Hlavný vypínač (pozri A 8) v polohe „I“

Vypnutie:

Hlavný vypínač (pozri A 8) v polohe „0“

A Pracovné pokyny



Nasávanie žeravého popola, ako aj horľavých, výbušných a zdravie ohrozujúcich látok je zakázané. Existuje nebezpečenstvo poranenia!

- Postavte prístroj na rovnú plochu necitlivú voči teplu.
- Na vysávanie používajte stále saciu trubicu (16). Pri menšom znečistení podržte saciu trubicu (16) vo vzdialenosti približne 1 cm nad popolom. Veľké množstvo popola môžete odstrániť, ak saciu trubicu (16) ponoríte priamo do popola.
- Vysávajte výlučne vychladený popol s teplotou menšou ako 40°C.
- Pri vysávaní kontrolujte neustále kovovú nádobu (13) a saciu hadicu (15) vzhľadom na zohriatie.
- V prípade zohriatia vypnite prístroj a vytiahnite sieťovú zástrčku. Prístroj nechajte vychladiť na voľnom priestranstve pod dohľadom.

- V prestávkach v práci môžete nasávač rúru (16) zastrčiť do držiaka (2) na veku nádoby (10) alebo do násuvného portu na jednom z koliesok (14).
- Na prepravu prístroja používajte stále držadlo (5).
- Kovová nádoba (13) sa smie naplniť maximálne až do polovice, aby skladaný filter (18) zostal vždy voľný.
- Nádobu vyprázdňte na voľnom priestranstve, aby ste zabránili znečisteniam (pozri „Čistenie/údržba“).
- Vyčistite prípadne skladaný filter (18) (pozri „Čistenie/údržba“):
 - pri zhoršujúcom sa výkone vysávania,
 - keď indikátor upchatia (7) na veku nádoby zmení farbu na červenú.

A Spínač čistenia filtra



Zastrčte sieťovú zástrčku zariadenia a zariadenie zapnite.

V prípade vynechávajúceho výkonu nasávania môžete dosiahnuť zlepšenie výkonu nasávania aktivovaním spínača čistenia filtra (3).

1. Zapnite prístroj.
2. Nasávací otvor sacia trubice / sacia hadice (16 / 15) uzatvorte rukou.
3. Na odblokovanie nadol podržte stlačený a otáčajte ho o 70° v smere otáčania hodinových ručičiek, až bude počuť kliknutie.
4. Teraz spínač pustite. Postup zopakujte trikrát.



Čistenie/údržba



Vytiahnite zástrčku zo zásuvky. Nebezpečenstvo zásahu elektrickým prúdom.



Nestriekajte veko nádoby (A 10) s vodou. Na čistenie prístroja nepoužívajte žiadne ostré čistiace prostriedky, resp. rozpúšťadlá. Prístroj by sa mohol poškodiť.

A Všeobecné čistiace práce

Prístroj vyčistíte po každom použití:

- Vykonajte čistenie na voľnom priestranstve, aby ste zabránili znečisteniam.
- Odoberte veko nádoby (10) a vyprázdňte kovovú nádobu (13). Vyčistite nádobu (13) na materiál s vodou a nechajte ju vysušiť.
- Po odstránení sacej hadice (15) vyčistite prípojky od častí prachu a sadze. To zabezpečí ľahký chod a opätovné nasadenie sacej hadice (15).
- Vyčistite skladaný filter (18) (pozri „Čistenie skladaného filtra“).

B Čistenie skladaného filtra



Vymeňte skladaný filter (A 18), keď je opotrebený, poškodený alebo silne znečistený. (pozri „Náhradné diely/Príslušenstvo“).

1. Odoberte veko nádoby (10).
2. Otáčajte skladaný filter (18) proti smeru otáčania hodinových ručičiek a odoberte ho.
3. Vyklepte skladaný filter (18) a vyčistite ho štetcom alebo metličkou. **Neumývajte vodou.**
4. Založte skladaný filter (18) na otočené veko nádoby (10).

5. Priskrutkujte skladaný filter (18) v smere otáčania hodinových ručičiek. Skladaný filter (18) musí dosadať na veko nádoby (10) a bezpečnostný spínač (19) musí byť zatlačený nadol. Šípka na skladanom filtri (18) musí ležať na tej istej výške ako šípka na štítku veka nádoby (10).

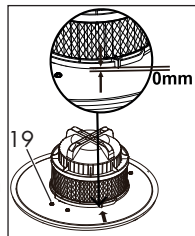

D Úschova

- Za účelom uskladnenia oviňte sieťový kábel (1) okolo pridržiavacieho strmeňa (6) na veko nádoby (10).
- Uschovajte prístroj na suchom mieste a mimo dosahu detí.

Na priestorovo úsporné skladovanie vysávača na popol môžete napríklad:

- nasunúť druhý koniec hadice na držiak (2);
- nasunúť nasávaciu rúru (16) a hubicu na škáry (17) na jedno z troch koliesok s násuvným portom (14).

Odstránenie/Ochrana životného prostredia

Prístroj, príslušenstvo a obal odovzdajte v súlade s požiadavkami na ochranu životného prostredia do recyklačnej zberne.



Elektrické prístroje nepatria do domového odpadu.

Prístroj odovzdajte do recyklačnej zberne. Použité umelohmotné a kovové časti sa môžu podľa druhu materiálu roztriediť a tak odovzdať do recyklačnej zberne. V prípade otázok sa obráťte na naše servisné

stredisko.

Likvidáciu vašich chybných zaslaných prístrojov uskutočníme bezplatne.

Záruka

Vážená zákaznička, vážený zákazník, Pre tento prístroj platí záruka 3 roky od dátumu zakúpenia.

Ak je prístroj poškodený, podľa zákona máte právo ho reklamovať u výrobcu produktu. Tieto práva vyplývajúce zo zákona nie sú našou následne opísanou zárukou obmedzené.

Záručné podmienky

Záručná lehota začína dňom zakúpenia. Pokladničný doklad ako originál prosím starostlivo uschovajte. Je potrebný ako dôkaz o zakúpení.

Ak sa počas troch rokov od dátumu zakúpenia tohto produktu vyskytne materiálna alebo výrobná chyba, produkt - podľa nášho rozhodnutia - bezplatne opravíme alebo nahradíme. Predpokladom záruky je, že v priebehu trojročnej lehoty bude predložený poškodený prístroj a pokladničný doklad a stručne opísaná chyba a kedy sa vyskytla.

Ak sa v rámci našej záruky chyba pokryje, obdržíte späť opravený alebo nový prístroj. S opravou alebo výmenou produktu sa nezačína nová záručná doba.

Záručná doba a nárok na odstránenie vady

Záručná doba sa poskytnutím záruky nepredlžuje. To platí aj pre nahradené a opravené diely. Prípadné škody a nedostatky vzniknuté už pri zakúpení sa musia ihneď po vybalení ohlásiť. Opravy vykonané po uplynutí záručnej doby sú spoplatnené.

Rozsah záruky

Prístroj bol vyrobený podľa prísnych smerníc kvality a pred dodaním bol svedomite kontrolovaný.

Záruka sa týka materiálových alebo výrobných chýb. Táto záruka sa nevzťahuje na diely produktu, ktoré sú vystavené normálnemu opotrebeniu a preto sa môžu považovať za opotrebované diely (napr. filter) alebo na poškodenia na krehkých dieloch (napr. vypínač).

Táto záruka zaniká, ak bol produkt používaný poškodený, neodborne alebo nebola vykonávaná údržba. Pre odborné používanie produktu je nutné presne dodržiavať všetky návody uvedené v návode na obsluhu. Bezpodmienečne sa vyhnite používaniu, ktoré sa v návode na obsluhu neodporúča alebo pred ktorým ste boli vystríhaní.

Produkt je určený len pre súkromné použitie a nie v oblasti podnikania. Záruka zaniká pri nesprávnom a neodbornom používaní, pri násilnom používaní a pri zásahoch, ktoré neboli vykonané v našej servisnej pobočke.

Postup v prípade reklamácie

Pre zabezpečenie rýchleho spracovania vašej žiadosti postupujte prosím podľa nasledujúcich pokynov:

- Pri všetkých požiadavkách predložte pokladničný doklad a identifikačné číslo (IAN 345813_2001) ako dôkaz o zakúpení.
- Číslo artiklu nájdete na typovom štítku.
- Ak sa vyskytnú chyby funkcie alebo iné nedostatky, kontaktujte najskôr následne uvedené servisné oddelenie **telefonicky** alebo **emailom**. Následne obdržíte ďalšie informácie o priebehu vašej reklamácie.
- Produkt evidovaný ako poškodený mô-



žete po dohode s našim zákaznickým servisom, s priloženým dokladom o zakúpení (pokladničný doklad) a s údajmi, v čom chyba spočíva a kedy vznikla, zaslať bez poštovného na adresu servisu, ktorá vám bude oznámená. Pre zabránenie dodatočných nákladov a problémov pri prevzatí použite len tú adresu, ktorá vám bude oznámená. Nezasielajte prístroj ako nadmerný tovar na náklady príjemcu, expresne alebo s iným špeciálnym nákladom. Prístroj zašlite so všetkými časťami príslušenstva dodanými pri zakúpení a zabezpečte dostatočne bezpečné prepravné balenie.

Servisná oprava

Opravy, ktoré nepodliehajú záruke, môžeme nechať vykonať v našej servisnej pobočke za úhradu. Radi vám poskytneme predbežnú kalkuláciu nákladov. Môžeme spracovať len prístroje, ktoré boli doručené dostatočne zabalené a so zaplateným poštovým.

Náhradné diely/Príslušenstvo

**Náhradné diely a príslušenstvo nájdete na strane
www.grizzly-service.eu**

Ak nemáte Internet, kontaktujte sa telefonicky na Service-Center (viď „Service-Center“ strana 86). Dodržiavajte nižšie uvedené objednávacie čísla.

Pol. Návod na obsluhu	Pol. Nákresy explózií	Označenie	Č. Artiklu
A 15	19	Sacia hadica	91102908
A 16+17	10+11	Sacia trubica + Hubica na škáry	91102909
A 18	13	Skladaný filter	91102910
A 13	18	Kovová nádoba	91102911

Pozor: Prístroj zašlite do našej servisnej pobočky vyčistený a s informáciami o chybe. Neprevezmeme prístroje zaslané ako nadmerný tovar na náklady príjemcu, expresne alebo s iným špeciálnym nákladom. Likvidáciu vašich poškodených zaslaných prístrojov vykonáme bezplatne.

Service-Center



Servis Slovensko

Tel.: 0850 232001

E-Mail: grizzly@lidl.sk

IAN 345813_2001

Dovozca

Nasledujúca adresa nie je adresa servisu. Najskôr kontaktujte hore uvedené servisné centrum.

Grizzly Tools GmbH & Co. KG

Stockstädter Straße 20

63762 Großostheim

Nemecko

www.grizzly-service.eu

A Zisťovanie závad

problém	možná príčina	odstránenie závady
prístroj nechce naštartovať	chýba sieťové napätie	skontrolovať zásuvku, kábel, vedenie, zástrčku a poistku, príp. oprava elektroodborníkom
	Prístroj nie je zapnutý	Zapnite prístroj (pozri „Zapnutie/vypnutie“)
	Bezpečnostné zastavenie kvôli chýbajúcemu alebo nesprávne nasadenému skladanému filtru (18)	Vložte správne skladaný filter (pozri „Čistenie/údržba“)
	porucha vypínača (8)	oprava servisnou službou
	porucha motora	
Malý alebo chýbajúci sací výkon	Sacia hadica (15) alebo sacia trubica (16) je upchaná	Odstráňte dôvody upchania a blokovania
	Kovová nádoba (13) nie je uzatvorená	Zatvorte kovovú nádobu
	Kovová nádoba (13) je plná	Vyprázdňte kovovú nádobu (pozri „Čistenie/údržba“)
	Skladaný filter (18) je upchaný	Vyčistite skladaný filter alebo ho vymeňte (pozri „Čistenie/údržba“)

DE

AT

CH

Original EG-Konformitätserklärung

Hiermit bestätigen wir, dass der
Aschesauger
Baureihe PAS 1200 E4

Seriennummer
202004000001 - 202009093614

folgenden einschlägigen EU-Richtlinien in ihrer jeweils gültigen Fassung entspricht:

2014/30/EU • 2014/35/EU • 2011/65/EU*

Um die Übereinstimmung zu gewährleisten, wurden folgende harmonisierte Normen sowie nationale Normen und Bestimmungen angewendet:

EN 60335-1:2012/A2:2019 • EN 60335-2-2:2010/A1:2013 • PPP 52341D:2015
EN 62233:2008 • EN 55014-1:2017 • EN 55014-2:2015
EN IEC 61000-3-2:2019 • EN 61000-3-3:2013/A1:2019 • EN 62321-1:2013

Die alleinige Verantwortung für die Ausstellung dieser Konformitätserklärung (20)** trägt der Hersteller:

CE Grizzly Tools GmbH & Co. KG
Stockstädter Straße 20
63762 Großostheim, GERMANY
30.09.2020



Christian Frank
Dokumentationsbevollmächtigter

* Der oben beschriebene Gegenstand der Erklärung erfüllt die Vorschriften der Richtlinie 2011/65/EU des Europäischen Parlaments und des Rates vom 8. Juni 2011 zur Beschränkung der Verwendung bestimmter gefährlicher Stoffe in Elektro- und Elektronikgeräten.

** Die beiden letzten Ziffern des Jahres, in dem die CE-Kennzeichnung angebracht wurde.

GB

IE

Translation of the original EC declaration of conformity

We hereby confirm that the

**Ash vacuum cleaner
model PAS 1200 E4**

Serial number

202004000001 - 202009093614

conforms with the following applicable relevant version of the EU guidelines:

2014/30/EU • 2014/35/EU • 2011/65/EU*

In order to guarantee consistency, the following harmonised standards as well as national standards and stipulations have been applied:

**EN 60335-1:2012/A2:2019 • EN 60335-2-2:2010/A1:2013 • PPP 52341D:2015
EN 62233:2008 • EN 55014-1:2017 • EN 55014-2:2015
EN IEC 61000-3-2:2019 • EN 61000-3-3:2013/A1:2019 • EN 62321-1:2013**

This declaration of conformity (20)** is issued under the sole responsibility of the manufacturer:



Grizzly Tools GmbH & Co. KG
Stockstädter Straße 20
D-63762 Großostheim,
Germany
30.09.2020

Christian Frank
(Documentation Representative)

* The object of the declaration described above satisfies the provisions of Directive 2011/65/EU of the European Parliament and the Council of 8 June 2011 on limiting the use of certain harmful substances in electrical and electronic appliances.

** The last two digits of the year in which the CE marking was affixed.

(FR)

(BE)

Traduction de la déclaration de conformité CE originale

Nous certifions par la présente que l'
**Aspirateur de cendres
de construction PAS 1200 E4**

Numéro de série
202004000001 - 202009093614

est conforme aux directives UE actuellement en vigueur :

2014/30/EU • 2014/35/EU • 2011/65/EU*

En vue de garantir la conformité les normes harmonisées ainsi que les normes et décisions nationales suivantes ont été appliquées :

**EN 60335-1:2012/A2:2019 • EN 60335-2-2:2010/A1:2013 • PPP 52341D:2015
EN 62233:2008 • EN 55014-1:2017 • EN 55014-2:2015
EN IEC 61000-3-2:2019 • EN 61000-3-3:2013/A1:2019 • EN 62321-1:2013**

Le fabricant assume seul la responsabilité d'établir la présente déclaration de conformité (20)** :



Grizzly Tools GmbH & Co. KG
Stockstädter Straße 20
D-63762 Grobostheim, GERMANY
30.09.2020

Christian Frank
(Chargé de documentation)

* L'objet de la déclaration décrit ci-dessus est conforme aux dispositions de la directive 2011/65/UE du Parlement Européen et du Conseil du 8 juin 2011 sur la limitation de l'utilisation de certaines substances dangereuses dans les équipements électriques et électroniques.

** Les deux derniers chiffres de l'année dans laquelle le marquage CE a été fixé.

NL

BE

Vertaling van de originele CE-conformiteitsverklaring

Hiermede bevestigen wij dat de

Aszuiger

bouwserie PAS 1200 E4

Serienummer

202004000001 - 202009093614

is overeenkomstig met de hierna volgende, van toepassing zijnde EU-richtlijnen:

2014/30/EU • 2014/35/EU • 2011/65/EU*

Om de overeenstemming te waarborgen, werden de hierna volgende, in overeenstemming gebrachte normen en nationale normen en bepalingen toegepast:

**EN 60335-1:2012/A2:2019 • EN 60335-2-2:2010/A1:2013 • PPP 52341D:2015
EN 62233:2008 • EN 55014-1:2017 • EN 55014-2:2015
EN IEC 61000-3-2:2019 • EN 61000-3-3:2013/A1:2019 • EN 62321-1:2013**

De exclusieve verantwoordelijkheid voor de uitgifte van deze conformiteitsverklaring (20)** wordt gedragen door de fabrikant:



Grizzly Tools GmbH & Co. KG
Stockstädter Straße 20
D-63762 Großostheim, GERMANY
30.09.2020

Christian Frank
(Documentatiegelastigde)

* Föremålet som beskrivs ovan överensstämmer med föreskrifterna i Europaparlamentet och rådets direktiv 2011/65/EU från 8 juni 2011 om begränsning av vissa farliga ämnen i elektrisk och elektronisk utrustning.

** De två sista siffrorna för det år som CE-märkningen gjordes.



Tłumaczenie oryginalnej deklaracji zgodności WE

Niniejszym oświadczamy, że:

**Odkurzacz kominkowy
typoszereg PAS 1200 E4**

numer seryjny
202004000001 - 202009093614

spełnia wymogi odpowiednich Dyrektyw UE w ich aktualnie obowiązującym brzmieniu:

2014/30/EU • 2014/35/EU • 2011/65/EU*

W celu zapewnienia zgodności z powyższymi dyrektywami zastosowano następujące normy harmonizujące oraz normy i przepisy krajowe:

**EN 60335-1:2012/A2:2019 • EN 60335-2-2:2010/A1:2013 • PPP 52341D:2015
EN 62233:2008 • EN 55014-1:2017 • EN 55014-2:2015
EN IEC 61000-3-2:2019 • EN 61000-3-3:2013/A1:2019 • EN 62321-1:2013**

Wyłącznie odpowiedzialność za wystawienie tej deklaracji zgodności (20)** ponosi producent:

 Grizzly Tools GmbH & Co. KG
Stockstädter Straße 20
D-63762 Großostheim, GERMANY
30.09.2020

Christian Frank
(Osoba upoważniona do sporządzania dokumentacji technicznej)

* Wyżej opisany przedmiot deklaracji spełnia wymogi dyrektywy 2011/65/UE Parlamentu Europejskiego i Rady z dnia 8 czerwca 2011 r. w sprawie ograniczenia stosowania niektórych niebezpiecznych substancji w sprzęcie elektrycznym i elektronicznym.

** Dwie ostatnie cyfry roku nadania znaku CE.



Překlad originálního prohlášení o shodě CE

Potvrzujeme tímto, že tento
Vysavač popela
konstrukční řady PAS 1200 E4

Pořadové číslo
202004000001 - 202009093614

odpovídá následujícím příslušným směrnici EÚ v jejich právě platném znění:

2014/30/EU • 2014/35/EU • 2011/65/EU*

Aby byl zaručen souhlas, byly použity následující harmonizované normy, národní normy a ustanovení:

EN 60335-1:2012/A2:2019 • EN 60335-2-2:2010/A1:2013 • PPP 52341D:2015
EN 62233:2008 • EN 55014-1:2017 • EN 55014-2:2015
EN IEC 61000-3-2:2019 • EN 61000-3-3:2013/A1:2019 • EN 62321-1:2013

Výhradní odpovědnost za vystavení tohoto prohlášení o shodě (20)** nese výrobce:



Grizzly Tools GmbH & Co. KG
Stockstädter Straße 20
D-63762 Großostheim, GERMANY
30.09.2020

Christian Frank
(Osoba zplnomocněná
k sestavení dokumentace)

* Výše popsany předmět prohlášení splňuje předpisy směrnice 2011/65/EU Evropského parlamentu a Rady z 8. června 2011 o omezení používání některých nebezpečných látek v elektrických a elektronických zařízeních.

** Obě poslední číslice roku, kdy bylo uvedeno označení CE.

SK

Preklad originálneho prehlásenia o zhode CE

Potvrdzujeme týmto, že tento
Vysávač popola
konštrukčnej série PAS 1200 E4

Poradové číslo
202004000001 - 202009093614

zodpovedá nasledujúcim príslušným smerniciam EÚ v ich práve platnom znení:

2014/30/EU • 2014/35/EU • 2011/65/EU*

Aby bola zaručená zhoda, boli použité nasledovné harmonizované normy ako i
národné normy a predpisy:

EN 60335-1:2012/A2:2019 • EN 60335-2-2:2010/A1:2013 • PPP 52341D:2015
EN 62233:2008 • EN 55014-1:2017 • EN 55014-2:2015
EN IEC 61000-3-2:2019 • EN 61000-3-3:2013/A1:2019 • EN 62321-1:2013

Jediný zodpovedný za vystavenie tohto vyhlásenia o zhode (20)** je výrobca:

CE Grizzly Tools GmbH & Co. KG
Stockstädter Straße 20
D-63762 Großostheim, GERMANY
30.09.2020



Christian Frank
(Osoba splnomocnená
na zostavenie dokumentácie)

* Vyššie popísaný predmet vyhlásenia spĺňa predpisy smernice 2011/65/EU Európskeho parlamentu a Rady z 8. júna 2011 pre obmedzenie používania určitých nebezpečných látok v elektrických a elektronických prístrojoch.

** Obe posledné číslice roka, v ktorom bolo pripojené označenie CE.

2020-05-15_rev02_ks

**Explosionszeichnung • Exploded Drawing
 Vue éclatée • Explosietekening
 Rysunek samorozwijający • Výkres sestavení
 Výkres náhradných dielov**

PAS 1200 E4

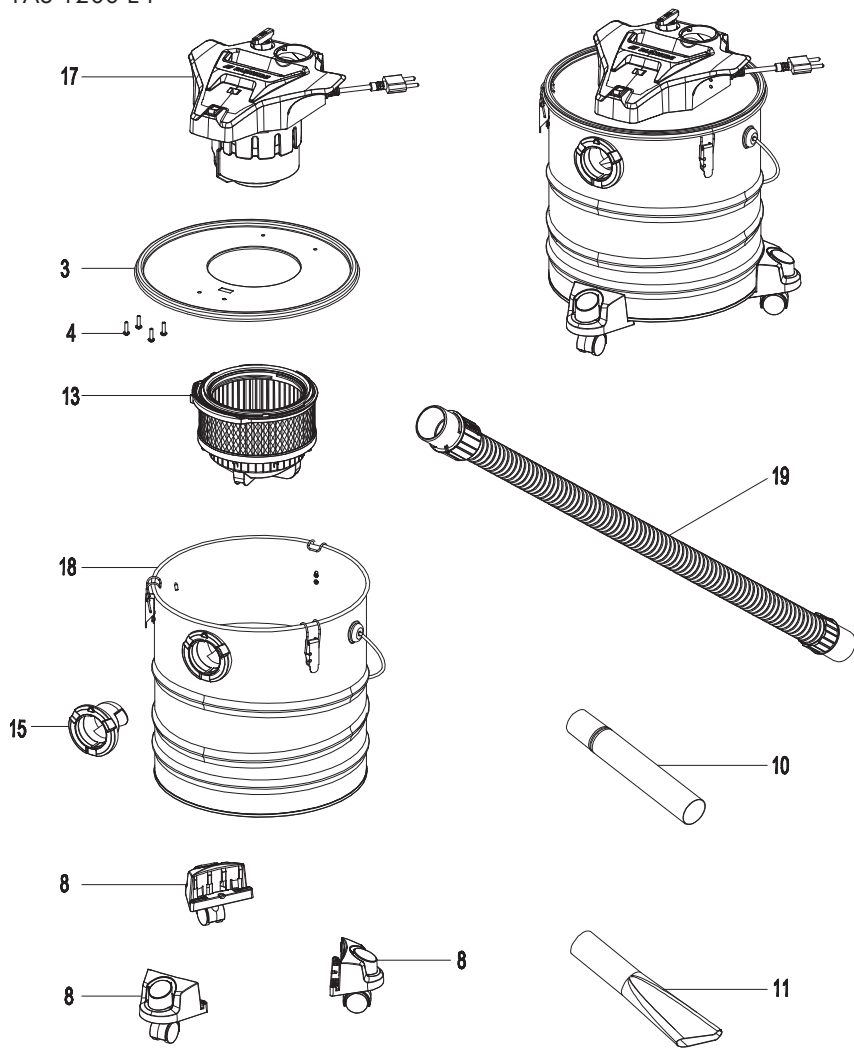

informativ, informative, informatif, informatief, pouczający, informační, informatívny

GRIZZLY TOOLS GMBH & CO. KG

Stockstädter Straße 20
DE-63762 Großostheim
GERMANY

Stand der Informationen · Last Information
Update · Version des informations ·
Stand van de informatie · Stan informacii ·
Stav informacii · Stav informácií: 05/2020
Ident.-No.: 72080665052020-8

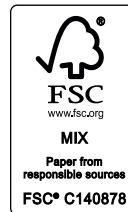

IAN 345813_2001



8