

# /// PARKSIDE®



## KREUZLINIENLASER MIT STATIV/CROSS LINE LASER WITH TRIPOD/NIVEAU LASER EN CROIX AVEC TRÉPIED PKLL 10 B4

(DE) (AT) (CH)

### KREUZLINIENLASER MIT STATIV

Originalbetriebsanleitung

(FR) (BE)

### NIVEAU LASER EN CROIX AVEC TRÉPIED

Traduction des instructions d'origine

(PL)

### LASER KRZYŻOWY ZE STATYWEM

Tłumaczenie oryginalnej instrukcji obsługi

(SK)

### KRÍŽOVÝ LÍNIOVÝ LASER SO STATÍVOM

Preklad originálneho návodu na obsluhu

(DK)

### KRYDSLINJELASER MED STATIV

Oversættelse af den originale brugsanvisning

(HU)

### KERESZTVONALAS LÉZER ÁLLVÁNNYAL

Az originál használati utasítás fordítása

(GB) (IE)

### CROSS LINE LASER WITH TRIPOD

Translation of the original instructions

(NL) (BE)

### KRUISLIJNLASER MET STATIEF

Vertaling van de originele gebruiksaanwijzing

(CZ)

### KŘÍŽOVÝ LÍNIOVÝ LASER SE STATIVEM

Překlad originálního provozního návodu

(ES)

### NIVEL LÁSER DE LÍNEAS CRUZADAS CON TRÍPODE

Traducción del manual original

(IT)

### LIVELLA LASER A CROCE CON TREPPIEDE

Traduzione delle istruzioni d'uso originali

IAN 465636\_2404

(DE) (FR) (BE) (NL)  
(PL) (CZ) (SK)

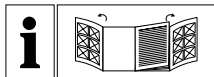

DE/AT/CH	Originalbetriebsanleitung	Seite	5
GB/IE	Translation of the original instructions	Page	22
FR/BE	Traduction des instructions d'origine	Page	37
NL/BE	Vertaling van de originele gebruiksaanwijzing	Pagina	54
PL	Tłumaczenie oryginalnej instrukcji obsługi	Strona	69
CZ	Překlad originálního provozního návodu	Strana	85
SK	Preklad originálneho návodu na obsluhu	Strana	99
ES	Traducción del manual original	Página	113
DK	Oversættelse af den originale brugsanvisning	Side	128
IT	Traduzione delle istruzioni d'uso originali	Pagina	142
HU	Az originál használati utasítás fordítása	Oldal	158



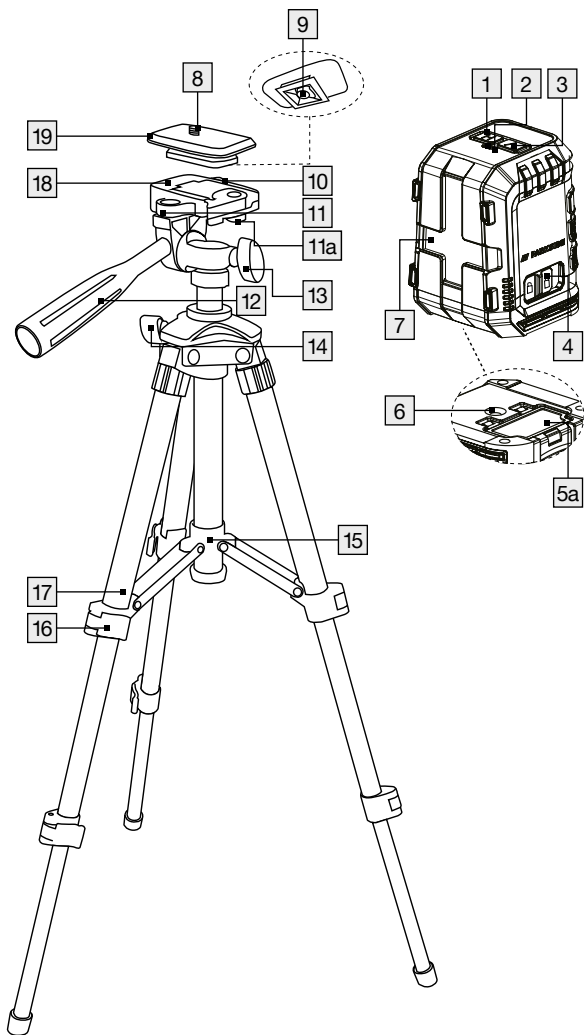

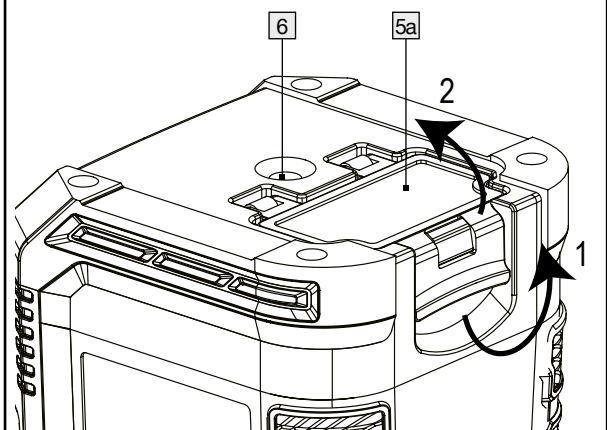
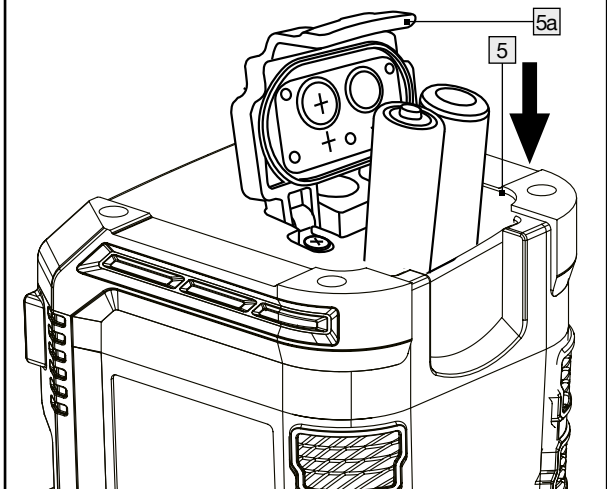

**A**









**B****C**

<b>Legende der verwendeten Piktogramme</b> .....	Seite	6
<b>Einleitung</b> .....	Seite	7
Bestimmungsgemäßer Gebrauch .....	Seite	7
Teilebeschreibung .....	Seite	8
Lieferumfang .....	Seite	8
Technische Daten.....	Seite	9
<b>Sicherheitshinweise</b> .....	Seite	9
Sicherheitshinweise für Batterien/Akkus.....	Seite	11
<b>Inbetriebnahme</b> .....	Seite	12
Batterien einsetzen/wechseln .....	Seite	12
Ein-/Ausschalten .....	Seite	13
Nivellierautomatik verwenden .....	Seite	13
Einzellinie und gekreuzte Linien verwenden .....	Seite	13
Ohne Nivellierautomatik arbeiten .....	Seite	14
Arbeitshinweise.....	Seite	15
Mit dem Stativ arbeiten.....	Seite	15
<b>Wartung und Reinigung</b> .....	Seite	16
<b>Lagerung</b> .....	Seite	17
<b>Entsorgung</b> .....	Seite	17
<b>Garantie</b> .....	Seite	19
Abwicklung im Garantiefall .....	Seite	20
Service .....	Seite	21

## Legende der verwendeten Piktogramme

	Lesen Sie die Bedienungsanleitung.
	Explosionsgefahr!
	Schutzhandschuhe tragen!
	Achtung!
	Schützen Sie sich vor Laserstrahlung!
	Nicht in den Laserstrahl blicken!
	Gleichstrom/-spannung
	Batterien inklusive
	Sicherheitshinweise Handlungsanweisungen
	Das CE-Zeichen bestätigt die Konformität mit den für das Produkt zutreffenden EU-Richtlinien.
	Halten Sie die Batterien außerhalb der Reichweite von Kindern.
	Werfen Sie Batterien nicht ins Feuer.
	Setzen Sie Batterien nicht entgegen der richtigen Polarität (+ und -) ein.
	Beschädigen/verformen Sie Batterien nicht.
	Öffnen/zerlegen Sie Batterien nicht.

## Legende der verwendeten Piktogramme

	Verwenden Sie nur Batterien des gleichen Typs/der gleichen Marke.
	Mischen Sie nicht gebrauchte Batterien mit neuen.
	Batterien sind nicht wiederaufladbar.
	Halten Sie Batterien von Wasser und übermäßiger Feuchtigkeit fern.
	Schließen Sie Batterien nicht kurz.
	Setzen Sie Batterien mit der richtigen Polarität (+ und -) ein.

## Kreuzlinienlaser mit Stativ

### ● **Einleitung**



Wir beglückwünschen Sie zum Kauf Ihres neuen Produkts. Sie haben sich damit für ein hochwertiges Produkt entschieden. Die Bedienungsanleitung ist Teil dieses Produkts. Sie enthält wichtige Hinweise für Sicherheit, Gebrauch und Entsorgung. Machen Sie sich vor der Benutzung des Produkts mit allen Bedien- und Sicherheitshinweisen vertraut. Benutzen Sie das Produkt nur wie beschrieben und für die angegebenen Einsatzbereiche. Händigen Sie alle Unterlagen bei Weitergabe des Produkts an Dritte mit aus.

### ● **Bestimmungsgemäßer Gebrauch**

Das Produkt eignet sich zum Ermitteln und Überprüfen von waagrechten und senkrechten Linien. Das Produkt ist ausschließlich für den Betrieb an geschlossenen Einsatzorten geeignet. Jede andere Verwendung oder Veränderung des Produkts gilt als nicht bestimmungsgemäß und birgt erhebliche Unfallgefahren. Für aus bestimmungswidriger Verwendung

entstandene Schäden übernimmt der Hersteller keine Haftung. Nicht für den gewerblichen Einsatz bestimmt.

## ● Teilebeschreibung

- 1 H-Taste (zum Ein-/Ausschalten der horizontalen Linie)
- 2 LED-Kontrollleuchte (rot: Nivellierung aus, grün: Nivellierung ein)
- 3 V-Taste (zum Ein-/Ausschalten der vertikalen Linie)
- 4 LOCK-Schalter
- 5 Batteriefach
- 5a Batteriefachdeckel
- 6 ¼"-Stativgewinde (Unterseite)
- 7 Laseraustrittsöffnung
- 8 ¼"-Befestigungsschraube (zum Ausrichten mit dem ¼"-Stativgewinde des Kreuzlinienlasers)
- 9 Metallhalterung (zum Einstellen der ¼"-Schraube an der Schnellwechselplatte)
- 10 Sicherungsschraube (zum Justieren des Winkels des Stativ-Flachkopfs auf bis zu 90 Grad)
- 11 Wasserwaage
- 11a Hebel (zum Befestigen der Schnellwechselplatte)
- 12 Langer Griff
- 13 Sicherungsschraube (zum Drehen des Stativ-Flachkopfs um bis zu 360 Grad horizontal)
- 14 Sicherungsschraube (zum Einstellen der Höhe der Mittelsäule)
- 15 Kunststoffring
- 16 Arretierhebel (zum Einstellen der Höhe der Beine)
- 17 Stativbeine
- 18 Stativ-Flachkopf
- 19 Schnellwechselplatte

## ● Lieferumfang

- 1 Kreuzlinienlaser
- 1 Stativ
- 2 1,5V-Batterien, Typ (LR6) AA
- 1 Bedienungsanleitung



## ● Technische Daten

Betriebsspannung:	3V $\equiv$
Arbeitsbereich mindestens <sup>1)</sup> :	10m
Nivelliergenauigkeit:	+/- 0,5mm/m
Selbstnivellierbereich typisch:	$\pm 4^\circ$
Nivellierzeit typisch:	ca. 4 Sekunden
Betriebstemperatur:	+5°C–35°C
Relative Luftfeuchte max.:	$\leq 90\%$
Laserklasse:	2
Wellenlänge ( $\lambda$ ):	620-690nm
Maximale Leistung P max:	1mW
Stativaufnahme:	6,35mm (1/4")
Batterien:	2 x 1,5V-Batterien, Typ (LR6) AA
Gewicht Produkt:	260g (ohne Batterien)
Gewicht Stativ:	320g
Maße Produkt:	ca. 70 x 61 x 90mm
Maße Stativ:	65cm

1) Der Arbeitsbereich kann durch ungünstige Umgebungsbedingungen (z. B. direkte Sonneneinstrahlung) verringert werden.



### Sicherheitshinweise

- **ERSTICKUNGSGEFAHR!** Verpackungsmaterialien (z. B. Folien oder Polystyrol) dürfen nicht zum Spielen verwendet werden. Halten Sie Kinder stets von Verpackungsmaterial fern. Das Verpackungsmaterial ist kein Spielzeug.
- Arbeiten Sie mit dem Messwerkzeug nicht in explosionsgefährdeter Umgebung, in der sich brennbare Flüssigkeiten, Gase oder Stäube befinden. Im Produkt können Funken erzeugt werden, die den Staub oder die Dämpfe entzünden.
- Dieses Produkt kann von Kindern ab 8 Jahren sowie von Personen mit reduzierten physischen, sensorischen oder mentalen Fähigkeiten oder Mangel an Erfahrung und/oder Wissen benutzt werden, wenn sie beaufsichtigt oder bezüglich des sicheren Gebrauchs des Produkts unterwiesen wurden und die daraus resultierenden Gefahren verstanden haben. Kinder dürfen nicht mit dem Produkt spielen. Reinigung und Benutzer-Wartung dürfen nicht durch Kinder durchgeführt werden, es sei denn, sie sind beaufsichtigt.
- Lassen Sie das eingeschaltete Produkt nicht unbeaufsichtigt und schalten Sie das Produkt nach Gebrauch

ab. Andere Personen könnten vom Laserstrahl geblendet werden. Gefahr von Augenverletzungen.

- Schützen Sie das Produkt vor Nässe und direkter Sonneneinstrahlung.
- Setzen Sie das Produkt keinen extremen Temperaturen oder Temperaturschwankungen aus. Lassen Sie es z. B. nicht längere Zeit im Auto liegen. Lassen Sie das Produkt bei größeren Temperaturschwankungen erst austemperieren, bevor Sie es in Betrieb nehmen. Bei extremen Temperaturen oder Temperaturschwankungen kann die Präzision des Produkts beeinträchtigt werden.
- Vermeiden Sie heftige Stöße oder Stürze des Messwerkzeuges. Durch Beschädigungen des Messwerkzeugs kann die Genauigkeit beeinträchtigt werden. Vergleichen Sie nach einem heftigen Stoß oder Sturz die Laserlinie zur Kontrolle mit einer bekannten waagrechten oder senkrechten Referenzlinie.
- Schalten Sie das Messwerkzeug aus, wenn Sie es transportieren. Beim Ausschalten wird die Pendeleinheit verriegelt, die sonst bei starken Bewegungen beschädigt werden kann.
- Bringen Sie das Messwerkzeug nicht in die Nähe von Herzschrittmachern. Durch den Magnet im Inneren des Messwerkzeugs wird ein Feld erzeugt, das die Funktion von Herzschrittmachern beeinträchtigen kann.
- Halten Sie das Messwerkzeug fern von magnetischen Datenträgern und magnetisch empfindlichen Geräten. Durch die Wirkung des Magnets kann es zu irreversiblen Datenverlusten kommen.



**⚠️ WARNUNG!** Schützen Sie sich vor Laserstrahlung!



- Schauen Sie nicht direkt in den Laserstrahl bzw. in die Laseraustrittsöffnung **7**.
- ⚠️ WARNUNG!** Das Betrachten des Laserstrahls mit optischen Instrumenten (z. B. Lupe, Vergrößerungsgläsern u. ä.) ist mit einer Augengefährdung verbunden.
- ⚠️ VORSICHT!** Wenn andere als die hier angegebenen Bedienungs- oder Justiereinrichtungen benutzt oder

andere Verfahrensweisen ausgeführt werden, kann dies zu gefährlicher Strahlungseinwirkung führen.

- Richten Sie den Laserstrahl niemals auf reflektierende Flächen, Personen oder Tiere. Bereits ein kurzer Sichtkontakt mit dem Laserstrahl kann zu Augenschäden führen.



## Sicherheitshinweise für Batterien/Akkus

- **LEBENSGEFAHR!** Halten Sie Batterien/Akkus außer Reichweite von Kindern. Suchen Sie im Falle eines Verschluckens sofort einen Arzt auf!
- Verschlucken kann zu Verbrennungen, Perforation von Weichgewebe und Tod führen. Schwere Verbrennungen können innerhalb von 2 Stunden nach dem Verschlucken auftreten.
-  **EXPLOSIONSGEFAHR!** Laden Sie nicht aufladbare Batterien niemals wieder auf. Schließen Sie Batterien/Akkus nicht kurz und/oder öffnen Sie diese nicht. Überhitzung, Brandgefahr oder Platzen können die Folge sein.
- Werfen Sie Batterien/Akkus niemals in Feuer oder Wasser.
- Setzen Sie Batterien/Akkus keiner mechanischen Belastung aus.

## Risiko des Auslaufens von Batterien/Akkus

- Vermeiden Sie extreme Bedingungen und Temperaturen, die auf Batterien/Akkus einwirken können, z. B. auf Heizkörpern/durch direkte Sonneneinstrahlung.
- Wenn Batterien/Akkus ausgelaufen sind, vermeiden Sie den Kontakt von Haut, Augen und Schleimhäuten mit den Chemikalien! Spülen Sie die betroffenen Stellen sofort mit klarem Wasser und suchen Sie einen Arzt auf!
-  **SCHUTZHANDSCHUHE TRAGEN!** Ausgelaufene oder beschädigte Batterien/Akkus können bei Berührung mit der Haut Verätzungen verursachen. Tragen Sie deshalb in diesem Fall geeignete Schutzhandschuhe.
- Im Falle eines Auslaufens der Batterien/Akkus entfernen Sie diese sofort aus dem Produkt, um Beschädigungen zu vermeiden.
- Verwenden Sie nur Batterien/Akkus des gleichen Typs. Mischen Sie nicht alte Batterien/Akkus mit neuen!

- Entfernen Sie die Batterien/Akkus, wenn das Produkt längere Zeit nicht verwendet wird.

### **Risiko der Beschädigung des Produkts**

- Verwenden Sie ausschließlich den angegebenen Batterietyp/Akkutyp!
- Setzen Sie Batterien/Akkus gemäß der Polaritätskennzeichnung (+) und (-) an Batterie/Akku und des Produkts ein.
- Reinigen Sie Kontakte an Batterie/Akku und im Batteriefach vor dem Einlegen mit einem trockenen, fusselreien Tuch oder Wattestäbchen!
- Entfernen Sie erschöpfte Batterien/Akkus umgehend aus dem Produkt.

## **● Inbetriebnahme**

- Prüfen Sie die Lieferung auf Vollständigkeit und auf sichtbare Schäden.
- Entfernen Sie das gesamte Verpackungsmaterial vom Produkt.

## **● Batterien einsetzen/wechseln**

- Öffnen Sie den Batteriefachdeckel **5a** (siehe Abb. B).
- Legen Sie die Batterien in das Batteriefach **5** ein (siehe Abb. C). Vergewissern Sie sich, dass die Batterien richtig herum eingelegt sind (siehe Abb. C), bevor Sie den Batteriefachdeckel **5a** wieder schließen.

**Hinweis:** Bei geringem Batteriezustand blinkt die LED-Kontrollleuchte **2**. Ersetzen Sie immer alle Batterien gleichzeitig. Verwenden Sie nur Batterien eines Herstellers und mit gleicher Kapazität.

- Nehmen Sie die Batterien aus dem Produkt, wenn Sie es längere Zeit nicht benutzen. Die Batterien können bei längerer Lagerung korrodieren und sich selbst entladen.

## ● Ein-/Ausschalten

- Zum Einschalten des Produkts schieben Sie den LOCK-Schalter **4** in die Position **☑**. Das Produkt sendet sofort nach dem Einschalten zwei Laserlinien aus der Laseraustrittsöffnung **7**.
- Zum Ausschalten des Produkts schieben Sie den LOCK-Schalter **4** in die Position **☒**. Beim Ausschalten wird die Pendeleinheit verriegelt.

## ● Nivellierautomatik verwenden

- Um mit der Nivellierautomatik zu arbeiten, stellen Sie das Produkt auf eine waagrechte, feste Unterlage, oder befestigen Sie es mit dem  $\frac{1}{4}$ "- Stativgewinde **6** auf dem Stativ.
- Nach dem Einschalten gleicht die Nivellierautomatik Unebenheiten innerhalb des Selbstnivellierbereiches von  $\pm 4^\circ$  automatisch aus. Die Nivellierung ist abgeschlossen, sobald sich die Laserlinien nicht mehr bewegen und die LED-Kontrollleuchte **2** grün leuchtet.
- Ist die automatische Nivellierung nicht möglich, z. B. weil die Unterseite des Messwerkzeugs mehr als  $4^\circ$  von der Waagrechten abweicht oder das Produkt frei in der Hand gehalten wird, dann leuchtet die LED-Kontrollleuchte **2** rot und die horizontalen und vertikalen Laserlinien werden ausgeschaltet.

**Hinweis:** Das Arbeiten ohne Nivellierautomatik wird immer durch die rote LED-Kontrollleuchte **2** angezeigt.

**Hinweis:** Bei Erschütterungen oder Lageänderungen während des Betriebs wird das Produkt automatisch wieder einnivelliert. Überprüfen Sie nach einer erneuten Nivellierung die Position der waagrechten bzw. senkrechten Laserlinie in Bezug auf Referenzpunkte, um Fehler zu vermeiden.

## ● Einzellinie und gekreuzte Linien verwenden

- Wenn sich das Produkt in der automatischen Nivellierung befindet und die Unterseite des Messwerkzeugs weniger als  $4^\circ$  von der Waagrechten abweicht (grüne LED ein), drücken Sie vorsichtig die H-Taste **1**, um die horizontale Linie ein- bzw. auszuschalten.

- Drücken Sie entsprechend die V-Taste **[3]**, um die vertikale Linie ein- bzw. auszuschalten.

### **Die gekreuzten Linien können bei diesem Produkt festgestellt werden:**

- Wenn sich das Produkt in der automatischen Nivellierung befindet und die Unterseite des Messwerkzeugs weniger als 4° von der Waagerechten abweicht (grüne LED ein), halten Sie die H-Taste **[1]** gedrückt, bis die LED-Kontrollleuchte **[2]** rot wird. Nun ist die automatische Nivellierung ausgeschaltet und die gekreuzten Linien sind permanent eingeschaltet – auch wenn die Unterseite des Messwerkzeugs mehr als 4° von der Waagerechten abweicht.
- Sie können diesen Modus wieder ausschalten, indem Sie die H-Taste **[1]** drücken und halten, bis die LED-Kontrollleuchte **[2]** wieder grün leuchtet. Die Nivellierungsautomatik ist wieder eingeschaltet.

Die gekreuzten Linien blinken, sobald die Unterseite des Messwerkzeugs mehr als 4° von der Waagerechten abweicht, die LED-Kontrollleuchte **[2]** leuchtet dann wieder rot.

### **● Ohne Nivellierautomatik arbeiten**

- Schieben Sie den LOCK-Schalter **[4]** in die Position **🔒**.
- Halten Sie die H-Taste **[1]** gedrückt, bis sich die rote LED-Kontrollleuchte **[2]** einschaltet. Nun sendet das Produkt zwei Laserlinien aus der Laseraustrittsöffnung **[7]**, die nicht nivelliert sind. Das Arbeiten ohne Nivellierautomatik wird immer durch die rote LED-Kontrollleuchte **[2]** angezeigt.
- Einzellinien können in diesem Modus auch aus- oder eingeschaltet werden. Drücken Sie kurz die H-Taste **[1]**, um die horizontale Linie aus- oder einzuschalten. Drücken Sie kurz die V-Taste **[3]**, um die vertikale Linie aus- oder einzuschalten.
- Um das Produkt in diesem Modus auszuschalten, halten Sie die H-Taste **[1]** gedrückt, bis die rote LED-Kontrollleuchte **[2]** erlischt.

## ● Arbeitshinweise

- Verwenden Sie immer nur die Mitte der Laserlinie zum Markieren. Die Breite der Laserlinie ändert sich mit der Entfernung.

## ● Mit dem Stativ arbeiten

### Aufbau und Ausrichtung

1. Ziehen Sie die drei Beine **[17]** des Stativs auseinander. Der Kunststoffring **[15]**, der alle drei Quergelenke verbindet, wird zum Ende der Mittelsäule bewegt.
2. Lösen Sie die Arretierhebel **[16]** und verlängern Sie die Beine, bis zu der gewünschten Höhe.
3. Klappen Sie dann alle diese Arretierhebel **[16]** zurück.
4. Überprüfen Sie die gerade Ausrichtung mithilfe der Wasserwaage **[11]**. Wenn das Stativ gerade steht, befindet sich die Luftblase in der Mitte des Kreises. Stellen Sie die Länge der Stativbeine **[17]** bei Bedarf neu ein.
5. Lösen Sie die Sicherungsschraube **[14]** und verlängern Sie die Mittelsäule nach Bedarf, wenn mehr Höhe benötigt wird. Ziehen Sie die Sicherungsschraube **[14]** fest, wenn die gewünschte Höhe erreicht ist.
6. Lösen Sie für eine horizontale Ausrichtung des Stativ-Flachkopfs **[18]** den langen Griff **[12]**, indem Sie ihn gegen den Uhrzeigersinn drehen und nach Bedarf nach oben oder unten bewegen. Wenn sich die Luftblase der Wasserwaage **[11]** genau in der Mitte des Kreises befindet, ist der Stativ-Flachkopf horizontal ausgerichtet. Ziehen Sie dann den langen Griff **[12]** fest, indem Sie ihn im Uhrzeigersinn drehen.
7. Lösen Sie bei Bedarf die Sicherungsschraube **[13]**, um den Stativ-Flachkopf **[18]** um bis zu 360 Grad horizontal zu drehen und die gewünschte Position zu erreichen. Wenn Sie die gewünschte Position erreicht haben, ziehen Sie die Sicherungsschraube **[13]** fest.
8. Lösen Sie bei Bedarf die Sicherungsschraube **[10]**, um den Winkel des Stativ-Flachkopfs **[18]** vertikal um bis zu 90 Grad einzustellen und den gewünschten Winkel zu erhalten. Wenn Sie den gewünschten Winkel erreicht haben, ziehen Sie die Sicherungsschraube **[10]** fest.

## Befestigen des Kreuzlinienlasers

Richten Sie das ¼"-Gewinde [6] des Kreuzlinienlasers an der ¼"- Befestigungsschraube [8] der Schnellwechselplatte aus und stellen Sie sicher, dass die Schraube festgezogen ist, indem Sie die Metallhalterung [9] im Uhrzeigersinn drehen. Die Metallhalterung [9] befindet sich auf der Unterseite der Schnellwechselplatte [19].

## Schnellwechselplatte vom Stativ entfernen

Sie können den Kreuzlinienlaser einfach zusammen mit der Schnellwechselplatte [19] vom Stativ durch die folgenden Schritte entfernen:

1. Ziehen Sie den Hebel [11a] des Stativ-Flachkopfs [18] zur Seite.
2. Entfernen Sie die Schnellwechselplatte [19].
3. Wenn Sie den Kreuzlinienlaser wieder am Stativ befestigen möchten, ziehen Sie am Hebel [11a] des Stativ-Flachkopfs [18] und befestigen Sie die Schnellwechselplatte [19] wieder auf dem Stativ-Flachkopf [18]. Lösen Sie dann den Hebel [11a], um diesen in die Ausgangsposition zu bringen und die Schnellwechselplatte [19] zu fixieren (Abb. A).
4. Überprüfen Sie, ob die Schnellwechselplatte [19] am Stativ-Flachkopf [18] ausreichend befestigt ist.

## ● Wartung und Reinigung

Das Produkt ist wartungsfrei.

- **ACHTUNG!** Tauchen Sie das Produkt niemals in Wasser oder andere Flüssigkeiten. Beim Reinigen darf keine Feuchtigkeit in das Produkt dringen.
- Halten Sie das Produkt sauber, um gut und sicher zu arbeiten.
- Verwenden Sie zum Reinigen des Gehäuses ein trockenes Tuch.
- Reinigen Sie die Laseraustrittsöffnung [7] mit einem sanften Luftstrahl. Bei stärkeren Verunreinigungen entfernen Sie den Schmutz mit einem leicht angefeuchteten Wattestäbchen. Üben Sie dabei keinen starken Druck aus!
- ▲ **WARNUNG!** Das Produkt darf zu Reparaturzwecken nur von einer Fachkraft geöffnet werden.
- Lassen Sie das Messwerkzeug von qualifiziertem Fachpersonal und nur mit Original-Ersatzteilen reparieren. Damit



wird sichergestellt, dass die Sicherheit des Messwerkzeuges erhalten bleibt.

## ● Lagerung

- Sollten Sie das Produkt längere Zeit nicht benutzen, entnehmen Sie die Batterien und lagern Sie es an einem sauberen, trockenen Ort ohne direkte Sonneneinstrahlung.

## ● Entsorgung

Die Verpackung besteht aus umweltfreundlichen Materialien, die Sie über die örtlichen Recyclingstellen entsorgen können.



Beachten Sie die Kennzeichnung der Verpackungsmaterialien bei der Abfalltrennung, diese sind gekennzeichnet mit Abkürzungen (a) und Nummern (b) mit folgender Bedeutung: 1–7: Kunststoffe/20–22: Papier und Pappe/80–98: Verbundstoffe.



Möglichkeiten zur Entsorgung des ausgedienten Produkts erfahren Sie bei Ihrer Gemeinde- oder Stadtverwaltung.



Das Symbol der durchgestrichenen Mülltonne bedeutet, dass dieses Gerät am Ende der Nutzungszeit nicht über den Hausmüll entsorgt werden darf. Das Gerät ist bei eingerichteten Sammelstellen, Wertstoffhöfen oder Entsorgungsbetrieben abzugeben. Zudem sind Vertreiber von Elektro- und Elektronikgeräten sowie Vertreiber von Lebensmitteln zur Rücknahme verpflichtet. LIDL bietet Ihnen Rückgabemöglichkeiten direkt in den Filialen und Märkten an. Rückgabe und Entsorgung sind für Sie kostenfrei. Beim Kauf eines Neugerätes haben Sie das Recht, ein entsprechendes Altgerät unentgeltlich zurückzugeben. Zusätzlich haben Sie die Möglichkeit, unabhängig vom Kauf eines Neugerätes, unentgeltlich (bis zu drei) Altgeräte abzugeben, die in keiner Abmessung größer als 25 cm sind. Bitte löschen Sie vor der Rückgabe alle personenbezogenen Daten. Bitte entnehmen Sie vor der Rückgabe Batterien oder Akkumulatoren, die nicht

vom Altgerät umschlossen sind, sowie Lampen, die zerstörungsfrei entnommen werden können und führen diese einer separaten Sammlung zu.

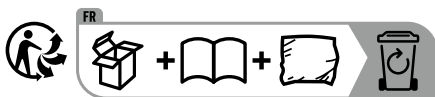

Points de collecte sur [www.quefairedemesdechets.fr](http://www.quefairedemesdechets.fr)  
Privilégiez la réparation ou le don de votre appareil

Das Produkt inkl. Zubehör und die Verpackungsmaterialien sind recyclebar und unterliegen einer erweiterten Herstellerverantwortung. Entsorgen Sie diese getrennt, den abgebildeten Info-tri (Sortierinformation) folgend, für eine bessere Abfallbehandlung. Das Triman-Logo gilt nur für Frankreich.

Defekte oder verbrauchte Batterien/Akkus müssen recycelt werden. Geben Sie Batterien/Akkus und/oder das Produkt über die angebotenen Sammeleinrichtungen zurück.



### **Umweltschäden durch falsche Entsorgung der Batterien/Akkus!**

Das Symbol der durchgestrichenen Mülltonne auf Batterien oder Akkus bedeutet, dass Sie Batterien und Akkus nicht im Hausmüll entsorgen dürfen.

Entnehmen Sie die Batterien/den Akku-Pack aus dem Produkt vor der Entsorgung.

Diese können giftige Schwermetalle enthalten und unterliegen der Sondermüllbehandlung.

Die chemischen Symbole der Schwermetalle sind wie folgt: Cd = Cadmium, Hg = Quecksilber, Pb = Blei.

Sie sind gesetzlich verpflichtet, alte Batterien und Akkus nach Gebrauch zurückzugeben. Geben Sie deshalb verbrauchte Batterien und Akkus kostenfrei im Handelsgeschäft z. B. in Ihrer LIDL Filiale oder bei einer kommunalen Sammelstelle ab.

Batterien und Akkus können Stoffe enthalten, die schädlich für die menschliche Gesundheit und Umwelt sind. Nur bei einer

getrennten Sammlung und Verwertung von alten Batterien und Akkus können die negativen Auswirkungen vermieden werden.

Seien Sie besonders vorsichtig beim Umgang mit lithiumhaltigen Batterien und Akkus, da bei unsachgemäßer Verwendung eine erhöhte Brandgefahr besteht. Kleben Sie dazu die Pole ab, um einen äußeren Kurzschluss zu vermeiden.

Nutzen Sie Batterien mit langer Lebensdauer oder Akkus, um die Entstehung von Abfällen aus Alt-Batterien zu verringern. Beachten Sie die Anweisungen zum Lagern, und vermeiden Sie das vollständige Ent- und Aufladen des Akkus, um die Lebensdauer zu verlängern.

Darüber hinaus sollten Sie Batterien oder Elektro- und Elektronikgeräte mit Batterien oder Akkus nicht im öffentlichen Raum zurücklassen, um eine Vermüllung zu vermeiden. Prüfen Sie Möglichkeiten, Batterien einer Wiederverwendung zuzuführen, anstatt diese zu entsorgen, beispielsweise durch Instandsetzung der Batterie.

## ● **Garantie**

Das Produkt wurde nach strengen Qualitätsrichtlinien hergestellt und vor der Auslieferung sorgfältig geprüft. Im Falle von Material- oder Herstellungsfehlern haben Sie gegenüber dem Verkäufer des Produkts gesetzliche Rechte. Ihre gesetzlichen Rechte werden in keiner Weise durch unsere unten aufgeführte Garantie eingeschränkt.

Die Garantie für dieses Produkt beträgt 3 Jahre ab Kaufdatum. Die Garantiezeit beginnt mit dem Kaufdatum. Bewahren Sie den Originalkaufbeleg an einem sicheren Ort auf, da dieses Dokument als Nachweis des Kaufs erforderlich ist.

Alle Schäden oder Mängel, die bereits zum Zeitpunkt des Kaufs vorhanden sind, müssen unverzüglich nach dem Auspacken des Produkts gemeldet werden.

Sollte das Produkt innerhalb von 3 Jahren ab Kaufdatum einen Material- oder Herstellungsfehler aufweisen, werden wir es – nach unserer Wahl – kostenlos für Sie reparieren oder ersetzen. Die Garantiezeit verlängert sich durch einen

stattgegebenen Gewährleistungsanspruch nicht. Dies gilt auch für ersetzte und reparierte Teile.

Diese Garantie erlischt, wenn das Produkt beschädigt oder unsachgemäß verwendet oder gewartet wurde.

Die Garantie deckt Material- und Herstellungsfehler ab. Diese Garantie erstreckt sich weder auf Produktteile, die normalem Verschleiß unterliegen, und somit als Verschleißteile gelten (z. B. Batterien, Akkus, Schläuche, Farbpatronen), noch auf Schäden an zerbrechlichen Teilen, z. B. Schalter oder Teile aus Glas.

## ● Abwicklung im Garantiefall

Um eine schnelle Bearbeitung Ihres Anliegens zu gewährleisten, folgen Sie bitte den folgenden Hinweisen:

- o Bitte halten Sie für alle Anfragen den Kassenschein und die Artikelnummer (IAN 465636\_2404) als Nachweis für den Kauf bereit.
- o Die Artikelnummer entnehmen Sie bitte dem Typenschild am Produkt, einer Gravur am Produkt, dem Titelblatt Ihrer Anleitung (unten links) oder dem Aufkleber auf der Rück- oder Unterseite des Produktes.
- o Sollten Funktionsfehler oder sonstige Mängel auftreten, kontaktieren Sie zunächst die nachfolgend benannte Serviceabteilung telefonisch oder per E-Mail.
- o Ein als defekt erfasstes Produkt können Sie dann unter Beifügung des Kaufbelegs (Kassenschein) und der Angabe, worin der Mangel besteht und wann er aufgetreten ist, für Sie portofrei an die Ihnen mitgeteilte Service-Anschrift übersenden.



Auf [parkside-diy.com](http://parkside-diy.com) können Sie diese und viele weitere Handbücher einsehen und herunterladen. Mit diesem QR-Code gelangen Sie direkt auf [parkside-diy.com](http://parkside-diy.com). Wählen Sie Ihr Land aus, und suchen Sie über die Suchmaske nach den Bedienungsanleitungen. Mittels Eingabe der Artikelnummer (IAN) 465636\_2404 gelangen Sie zur Bedienungsanleitung für Ihren Artikel.

## ● Service

DE

### **Service Deutschland**

Tel.: 0800 5435 111

E-Mail: [owim@lidl.de](mailto:owim@lidl.de)

AT

### **Service Österreich**

Tel.: 0800 292726

E-Mail: [owim@lidl.at](mailto:owim@lidl.at)

CH

### **Service Schweiz**















Tel.: 0800562153

E-Mail: [owim@lidl.ch](mailto:owim@lidl.ch)









<b>List of pictograms used</b> .....	Page 23
<b>Introduction</b> .....	Page 24
Intended use .....	Page 24
Description of parts .....	Page 25
Scope of delivery .....	Page 25
Technical data .....	Page 26
<b>Safety notes</b> .....	Page 26
Safety instructions for batteries/rechargeable batteries .....	Page 28
<b>Initial use</b> .....	Page 29
Inserting/Changing batteries.....	Page 29
Switching on/off .....	Page 29
Use automatic levelling system .....	Page 30
Using individual lines and crossed lines .....	Page 30
Working without the automatic levelling system...	Page 31
Practical guidance .....	Page 31
Working with the tripod.....	Page 31
<b>Maintenance and cleaning</b> .....	Page 32
<b>Storage</b> .....	Page 33
<b>Disposal</b> .....	Page 33
<b>Warranty</b> .....	Page 34
Warranty claim procedure.....	Page 35
Service .....	Page 36

## List of pictograms used

	Please read the instructions for use.
	Danger of explosion!
	Wear safety gloves!
	Attention!
	Protect yourself from laser radiation!
	Do not stare into the laser beam!
	Direct current/voltage
	Including batteries
 	Safety notes Instructions for use
	CE mark indicates conformity with relevant EU directives applicable for this product.
	Keep out of reach of children
	Do not throw into fire!
	Do not insert the wrong way round - note the polarity ( +/- )!
	Do not use force!

## List of pictograms used

	Do not disassemble/open!
	Do not mix different types or brands
	Never mix new and used batteries!
	Do not recharge
	Do not throw into water!
	Do not short-circuit! - Batteries may explode or leak.
	Insert correctly! - Note the polarity (+/-)

## Cross Line Laser with Tripod

### ● Introduction



We congratulate you on the purchase of your new product. You have chosen a high quality product. The instructions for use are part of the product.

They contain important information concerning safety, use and disposal. Before using the product, please familiarise yourself with all of the safety information and instructions for use. Only use the product as described and for the specified applications. If you pass the product on to anyone else, please ensure that you also pass on all the documentation with it.

### ● Intended use

The product is suitable for the the determination and verification of horizontal and vertical lines. The product is exclusively suitable for use in enclosed operating sites. Any other use or modification of the product shall be considered improper



use and may result in serious accidents. The manufacturer assumes no liability for damages due to improper use. Not intended for commercial purposes.

## ● Description of parts

- 1 H-button to switch on/off horizontal line
- 2 LED indicator (red: levelling off, green levelling on)
- 3 V-button to switch on/off vertical line
- 4 LOCK switch
- 5 Battery compartment
- 5a Battery compartment cover
- 6 ¼"- Tripod thread (underneath)
- 7 Laser beam opening
- 8 ¼"- quick-release fixing screw (to align with ¼" tripod thread of cross line laser)
- 9 Metal bracket (to adjust ¼" screw on the quick shoe)
- 10 Locking screw (to adjust the angle of tripod flat head to up to 90 degree)
- 11 Bubble level
- 11a Lever (to fix the quick shoe)
- 12 Long Handle
- 13 Locking screw (to rotate the tripod flat head up to 360 degree horizontally)
- 14 Locking screw (to adjust the height of the centre column)
- 15 Plastic ring
- 16 Blocking lever (to adjust the height of the legs)
- 17 Legs of the tripod
- 18 Tripod flat head
- 19 Quick shoe

## ● Scope of delivery

- 1 Cross line laser
- 1 Tripod
- 2 1.5V-Batteries, Type (LR6) AA
- 1 Set of instructions for use

## ● Technical data

Operating voltage:	3V===
Working area at least <sup>1)</sup> :	10m
Levelling accuracy:	+/- 0.5mm/m
Typical self-levelling range:	± 4°
Typical levelling time:	approx. 4 seconds
Operating temperature:	+5°C–35°C
Max. relative humidity:	≤ 90 %
Laser class:	2
Wave length (λ):	620-690nm
Maximum performance	
P max:	1 mW
Tripod mount:	6.35mm (¼")
Batteries:	2 x 1.5V-Batteries, Type (LR6) AA
Product weight:	260g (without batteries)
Tripod weight:	320g
Product dimensions:	approx. 70 x 61 x 90mm
Tripod dimensions:	65 cm

1) The operating range can be reduced by unfavourable environmental conditions (e.g. direct sunlight).



## Safety notes

- **DANGER OF SUFFOCATION!** Packaging materials (e.g. films or polystyrene) can not be used as toys. Always keep children away from the packaging material. The packaging material is not a toy.
- Do not work with the measuring tool in an environment where there is a danger of explosion, where there are flammable liquids, gasses or dusts. Sparks can be created in the product, which could ignite dust or fumes.
- This product may be used by children from the age of 8, by persons of reduced physical, sensory or mental abilities or a lack of experience and/or knowledge if they are supervised or instructed with regard to the safe use of the product and have understood the risks resulting from use. Do not allow children to play with the product. Cleaning and user maintenance may not be carried out by children unless they are supervised.
- Do not leave the switched-on product unattended and switch the product off after use. Others could be blinded by the laser beam. Risk of eye injury.
- Do not expose the product to moisture or direct sunlight.

- Do not expose the product to extremely high temperatures or temperature fluctuations. For example, do not leave it in your car for a long time. In the case of large temperature fluctuations, let the product acclimatise before using it. In extreme temperatures or temperature fluctuations, the precision of the product can be impaired.
- Avoid strong impacts against the measuring tool. Damage to the measuring tool can impair its accuracy. After a strong impact compare the laser line with a known vertical or horizontal reference line to check it.
- Turn the measuring tool off when you transport it. When it is switched off the pendulum unit is locked, which otherwise can be damaged in strong movements.
- Do not bring the measuring tool near to heart pacemakers. The magnet inside the measuring tool creates a field that can impair the function of pacemakers.
- Keep the measuring tool away from magnetic data carriers and devices that are sensitive to magnetic influences. The effects of the magnet can lead to irreversible data losses.



**⚠ WARNING!** Protect yourself from laser radiation!



- Do not look directly into the laser beam or the laser beam opening 7.
- ⚠ WARNING!** Viewing the laser beam with optical instruments (e.g. loupe, magnifying glass etc.) is associated with risk injury to the eyes.
- ⚠ CAUTION!** If operating or adjusting devices than other than those described here are used or other procedures are carried out, this can lead to dangerous radiation effects.
- Never direct the laser beam at people, animals or reflective surfaces. Even looking briefly into the laser beam can cause damage to the eyes.



## Safety instructions for batteries/ rechargeable batteries

- **DANGER TO LIFE!** Keep batteries/rechargeable batteries out of reach of children. If accidentally swallowed seek immediate medical attention.
- Swallowing may lead to burns, perforation of soft tissue, and death. Severe burns can occur within 2 hours of ingestion.
-  **DANGER OF EXPLOSION!** Never recharge non-rechargeable batteries. Do not short-circuit batteries/rechargeable batteries and/or open them. Overheating, fire or bursting can be the result.
- Never throw batteries/rechargeable batteries into fire or water.
- Do not exert mechanical loads to batteries/rechargeable batteries.

### Risk of leakage of batteries/rechargeable batteries

- Avoid extreme environmental conditions and temperatures, which could affect batteries/rechargeable batteries, e.g. radiators/direct sunlight.
- If batteries/rechargeable batteries have leaked, avoid contact with skin, eyes and mucous membranes with the chemicals! Flush immediately the affected areas with fresh water and seek medical attention!
-  **WEAR PROTECTIVE GLOVES!** Leaked or damaged batteries/rechargeable batteries can cause burns on contact with the skin. Wear suitable protective gloves at all times if such an event occurs.
- In the event of a leakage of batteries/rechargeable batteries, immediately remove them from the product to prevent damage.
- Only use the same type of batteries/rechargeable batteries. Do not mix used and new batteries/rechargeable batteries.
- Remove batteries/rechargeable batteries if the product will not be used for a longer period.

### Risk of damage of the product

- Only use the specified type of battery/rechargeable battery!

- Insert batteries/rechargeable batteries according to polarity marks (+) and (-) on the battery/rechargeable battery and the product.
- Use a dry lint-free cloth or cotton swab to clean the contacts on the battery/rechargeable battery and in the battery compartment before inserting!
- Remove exhausted batteries/rechargeable batteries from the product immediately.

## ● Initial use

- Check that the delivery is complete and that there is no visible damage.
- Remove the packaging material from the product.



## ● Inserting/Changing batteries

- Open the battery compartment cover **5a** (see fig. B).
- Insert batteries into the battery compartment **5** (see fig. C). Make sure that the batteries are inserted in a correct polarity (see fig. C) before closing back the battery compartment cover **5a**.

**Note:** When the battery is low, the LED indicator **2** blinks. Always replace all batteries at the same time. Only use batteries from the same manufacturer and with the same capacity.

- Remove the batteries from the product if it will not be in use for a prolonged period of time. In long periods of storage the batteries can corrode and can run themselves down.

## ● Switching on/off

- To switch the product on, push the LOCK switch **4** to the position . Immediately after being switched on, the product releases two laser lines from the laser beam opening **7**.
- To switch the product off, push the LOCK switch **4** to the position . When switched off, the pendulum unit is locked.

## ● Use automatic levelling system

- To work with automatic levelling, place the product on a level, firm surface, or fasten it with the ¼"- tripod thread **[6]** to the tripod.
- When it is switched on, the automatic levelling system automatically corrects irregularities of  $\pm 4^\circ$  within the self levelling area. The levelling is concluded when the laser lines stop moving and the LED indicator **[2]** goes green.
- If automatic levelling is not possible, e.g. because the base of the measuring tool deviates by more than  $4^\circ$  from the horizontal or because the product is being freely hand-held, the LED indicator **[2]** will go red and the horizontal and vertical laser lines will be switched off.

**Note:** operation without automatic levelling will always be indicated via the red LED indicator **[2]**.

**Note:** if the product is agitated or its position is changed during operation, the product will automatically re-level. After re-levelling check the positions of the horizontal and vertical laser lines against reference points to avoid errors.

## ● Using individual lines and crossed lines

- When the product is performing automatic levelling and the base of the measurement device deviates from the horizontal by less than  $4^\circ$  (green LED on), carefully press the H-button **[1]** to turn the horizontal line on or off.
- Or correspondingly press the V-button **[3]** to turn the vertical line on or off.

### **Crossed lines can be locked with this product:**

- When the product is performing automatic levelling and the base of the measurement device deviates from the horizontal by less than  $4^\circ$  (green LED on) hold down the H-button **[1]** until the LED indicator **[2]** goes red. Now automatic levelling is switched off and the crossed lines are permanently switched on - even if the base of the measurement device deviates from the horizontal by more than  $4^\circ$ .
- You can turn this mode off again by pressing and holding down the H-button **[1]** until the LED indicator **[2]** goes green again. The automatic levelling system has been switched on again.

The crossed lines will be flashing as soon as the base of the measuring tool deviates from the horizontal by more than 4°, and the LED indicator **2** will turn red again.

## ● Working without the automatic levelling system

- Put the LOCK switch **4** into the position **⏹**.
- Hold down the H-button **1** until the red LED indicator **2** comes on. Now the product will release two laser lines from the laser beam opening **7** that are not levelled. Operation without automatic levelling will always be indicated via the red LED indicator **2**.
- Individual lines can be turned off or on at this mode as well. Press H-button **1** briefly to turn off or on horizontal line. Similarly, press V-button **3** briefly to turn off or on vertical line.
- To switch-off the product at this mode, hold down the H-button **1** until the red LED indicator **2** is turned off.

## ● Practical guidance

- Always use only the middle of the laser line for markings. The width of the line depends on the distance.

## ● Working with the tripod

### Setup and alignment

1. Pull all the three legs **17** of the tripod apart. The plastic ring **15**, which is connecting all the three cross hinges will be moved to the end of the middle column.
2. Release the blocking levers **16** and extend the legs until you get your desired height.
3. Then, fold-back all those blocking levers **16**.
4. Check the straight positioning by using the bubble level **11**. If the tripod is straight, the air bubble will be positioned in the centre of the circle. If necessary, readjust the length of the legs **17**.
5. If additional height is necessary, loosen the locking screw **14** and extend the centre column to desired height. Once reached the desired height, tighten the locking screw **14**.

6. For a horizontal alignment of the tripod flat head [18], loosen the long handle [12] by turning anti-clockwise and move the handle up or down as desired. If the air bubble of the spirit level [11] is located exactly in the middle of the circle, the tripod flat head is aligned horizontally. Then, tighten the long handle [12] by turning it clockwise.
7. If necessary, loosen the locking screw [13] to rotate the tripod flat head [18] up to 360 degree horizontally to get desired side. Once reached the desired side, tighten the locking screw [13].
8. If necessary, loosen the locking screw [10] to adjust the angle of the tripod flat head [18] up to 90 degree vertically to get desired angle. Once reached the desired angle, tighten the locking screw [10].

### Securing the Cross Line Laser

Align ¼"-thread [6] of cross line laser with the ¼"-quick-release fixing screw [8] of the quick shoe and make sure to tighten the screw well by screwing the metal bracket [9] clockwise. The metal bracket [9] is on the bottom side of the quick shoe [19].

### Removing quick shoe from tripod:

User can just remove the cross line laser together with quick shoe [19] from tripod by following below steps:

1. Pull the lever [11a] on the tripod flat head [18] along the side.
2. Remove the quick shoe [19].
3. If want to put back the cross line laser on the tripod again, pull the lever [11a] on the tripod flat head [18] and place the quick shoe [19] back firmly on the tripod flat head [18]. Then, release the lever [11a] to bring back to original position and to firmly hold the quick shoe [19] (see fig. A).
4. Check the tight fitting of the quick shoe [19] within the tripod flat head [18].

## ● Maintenance and cleaning

The product requires no maintenance.

- **ATTENTION!** Never submerge the product in water or other liquids. Do not allow water to enter into the product during cleaning.
- Keep the product clean to ensure good, secure work.



- Use a dry cloth to clean the outside.
- Clean the laser beam opening  with a soft air jet. In cases of heavy contamination, remove the dirt with a slightly damp Q-tip. Do not exert any strong pressure!

**⚠ WARNING!** For repair purposes the product may only be opened by a professional.

- Have the measuring tool repaired by qualified professionals and only with original replacement parts. This ensures that the safety of the measuring tool is maintained.

## ● Storage

- If you will not be using the product for a prolonged period of time, remove the batteries and store it in a clean, dry place that is not exposed to direct sunlight.

## ● Disposal

The packaging is made entirely of recyclable materials, which you may dispose of at local recycling facilities.



Observe the marking of the packaging materials for waste separation, which are marked with abbreviations (a) and numbers (b) with following meaning: 1–7: plastics/20–22: paper and fibreboard/80–98: composite materials.



Contact your local refuse disposal authority for more details of how to dispose of your worn-out product.



To help protect the environment, please dispose of the product properly when it has reached the end of its useful life and not in the household waste. Information on collection points and their opening hours can be obtained from your local authority.

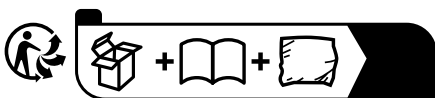

The product incl. accessories and packaging materials are recyclable and are subject to extended producer responsibility. Dispose them separately, following the illustrated Infotri (sorting information), for better waste treatment. The Triman logo is valid in France only.

Faulty or used batteries/rechargeable batteries must be recycled. Return the batteries/rechargeable batteries and the product to the available collection points.



### **Environmental damage through incorrect disposal of the batteries/rechargeable batteries!**

Batteries/rechargeable batteries may not be disposed of with the usual domestic waste. They may contain toxic heavy metals and are subject to hazardous waste treatment rules and regulations. The chemical symbols for heavy metals are as follows: Cd = cadmium, Hg = mercury, Pb = lead. That is why you should dispose of used batteries/rechargeable batteries at a local collection point.

## ● **Warranty**

The product has been manufactured to strict quality guidelines and meticulously examined before delivery. In the event of material or manufacturing defects you have legal rights against the retailer of this product. Your legal rights are not limited in any way by our warranty detailed below.

The warranty for this product is 3 years from the date of purchase. The warranty period begins on the date of purchase. Keep the original sales receipt in a safe location as this document is required as proof of purchase.

Any damage or defects already present at the time of purchase must be reported without delay after unpacking the product.

Should the product show any fault in materials or manufacture within 3 years from the date of purchase, we will repair or replace it – at our choice – free of charge to you. The warranty period is not extended as a result of a claim being granted. This also applies to replaced and repaired parts.

This warranty becomes void if the product has been damaged, or used or maintained improperly.

The warranty covers material or manufacturing defects. This warranty does not cover product parts subject to normal wear and tear, thus considered consumables (e.g. batteries, rechargeable batteries, tubes, cartridges), nor damage to fragile parts, e.g. switches or glass parts.

## ● Warranty claim procedure

So that your request can be processed quickly, please observe the following instructions:

- o For all inquiries, please have the receipt and item number (IAN 465636\_2404) ready as proof of purchase.
- o The article number can be taken from the identification label on the product, engraving on the product, the front cover of your manual (at the bottom left), or the sticker on the back or bottom of the product.
- o If malfunctions or other defects arise, first contact the service department indicated below by phone or email.
- o You can then send a product recorded as defective to the communicated service address postage-free, making sure to enclose proof of purchase (receipt) and information on the details of the defect and when it occurred.

o



You can download and view this and numerous other manuals at [parkside-diy.com](http://parkside-diy.com). This QR code takes you directly to [parkside-diy.com](http://parkside-diy.com). Choose your country and use the search screen to search for the operating instructions. Entering the item number (IAN) 465636\_2404 takes you to the operating instructions for your item.

## ● Service

GB

### **Service Great Britain**

Tel.: 0800 0569216

E-Mail: [owim@lidl.co.uk](mailto:owim@lidl.co.uk)

IE

### **Service Ireland**

















Tel.: 1800 200736

E-Mail: [owim@lidl.ie](mailto:owim@lidl.ie)









<b>Légende des pictogrammes utilisés</b> .....	Page 38
<b>Introduction</b> .....	Page 39
Utilisation conforme .....	Page 39
Descriptif des pièces .....	Page 40
Contenu de la livraison.....	Page 40
Caractéristiques techniques .....	Page 41
<b>Consignes de sécurité</b> .....	Page 41
Consignes de sécurité relatives aux piles/aux piles rechargeables .....	Page 43
<b>Mise en service</b> .....	Page 44
Insérer/remplacer les piles .....	Page 44
Mise en marche/arrêt .....	Page 45
Utilisation du nivellement automatique .....	Page 45
Utilisation de lignes uniques ou croisées.....	Page 45
Travailler sans nivellement automatique .....	Page 46
Instructions de travail.....	Page 47
Travailler avec le trépied.....	Page 47
<b>Entretien et nettoyage</b> .....	Page 48
<b>Rangement</b> .....	Page 49
<b>Mise au rebut</b> .....	Page 49
<b>Garantie</b> .....	Page 50
Faire valoir sa garantie .....	Page 52
Service après-vente .....	Page 53

## Légende des pictogrammes utilisés

	Veuillez lire le mode d'emploi.
	Risque d'explosion !
	Porter des gants de protection !
	Attention !
	Protégez-vous contre les rayons laser !
	Ne regardez pas le rayon laser !
	Courant continu/tension continue
	Piles fournies
	Consignes de sécurité
	Instructions de manipulation
	Le sigle CE confirme la conformité avec les directives UE applicables au produit.
	Gardez les piles hors de portée des enfants.
	Ne jetez pas de piles au feu.
	Ne pas insérer les piles en inversant la polarité (+ et -).
	Ne détériorez pas/ne déformez pas les piles.
	N'ouvrez pas/ne démontez pas les piles.

## Légende des pictogrammes utilisés

	Utilisez uniquement des piles de type/de marque identique.
	Ne mélangez pas des piles usagées avec des piles neuves.
	Les piles ne sont pas rechargeables.
	Tenez les piles éloignées de l'eau et d'une humidité excessive.
	Ne mettez pas les piles en court-circuit.
	Respectez la polarité lors de l'insertion des piles (+ et -).

## Niveau laser en croix avec trépied

### ● Introduction

 Nous vous félicitons pour l'achat de votre nouveau produit. Vous avez opté pour un produit de grande qualité. Le mode d'emploi fait partie intégrante de ce produit. Il contient des indications importantes pour la sécurité, l'utilisation et la mise au rebut. Veuillez lire consciencieusement toutes les indications d'utilisation et de sécurité du produit. Ce produit doit uniquement être utilisé conformément aux instructions et dans les domaines d'application spécifiés. Lors d'une cession à tiers, veuillez également remettre tous les documents.

### ● Utilisation conforme

Le produit est adapté pour déterminer et vérifier les lignes horizontales et verticales. Ce produit est exclusivement conçu pour un usage dans des locaux fermés. Toute autre utilisation ou modification du produit est considérée comme non conforme et peut être source de graves dangers. Le

fabricant décline toute responsabilité pour les dommages résultant d'une utilisation non conforme. Non conçu pour une utilisation commerciale.

## ● Descriptif des pièces

- 1 Bouton H (marche/arrêt de la ligne horizontale)
- 2 Voyant lumineux LED de contrôle (rouge : nivellement désactivé, vert : nivellement activé)
- 3 Touche V (pour allumer/éteindre la ligne verticale)
- 4 Bouton de verrouillage (LOCK)
- 5 Compartiment à piles
- 5a Couvercle du compartiment à piles
- 6 ¼"-Filetage pour trépied (partie inférieure)
- 7 Ouverture de sortie du laser
- 8 Vis de fixation ¼" (pour l'alignement avec le filetage de trépied ¼" du laser en croix)
- 9 Support métallique (pour le réglage de la vis ¼" sur la plaque à changement rapide)
- 10 Vis de fermeture (pour l'ajustement de l'angle de tête plate de trépied jusqu'à 90 degrés)
- 11 Niveau à bulle
- 11a Levier (pour la fixation de la plaque à changement rapide)
- 12 Longue poignée
- 13 Vis de fermeture (pour tourner la tête plate de trépied jusqu'à 360 degrés à l'horizontale)
- 14 Vis de fermeture (pour le réglage en hauteur de la colonne centrale)
- 15 Bague en plastique
- 16 Leviers de blocage (pour le réglage en hauteur des pieds)
- 17 Pieds du trépied
- 18 Tête plate de trépied
- 19 Plaque à changement rapide

## ● Contenu de la livraison

- 1 laser en croix
- 1 pied
- 2 piles 1,5V, de type (LR6) AA
- 1 mode d'emploi



## ● Caractéristiques techniques

Tension de service :	3V $\equiv$
Zone de travail au moins <sup>1)</sup> :	10m
Précision du nivellement :	+/- 0,5mm/m
Zone de nivellement autonome typique :	$\pm 4^\circ$
Temps de nivellement typique :	env. 4 secondes
Température de fonctionnement :	+5°C–35°C
Humidité de l'air relative max. :	$\leq 90\%$
Classe de laser :	2
Longueur d'ondes ( $\lambda$ ) :	620-690nm
Puissance P max. :	1mW
Prise avec trépied :	6,35mm ( $\frac{1}{4}$ " )
Piles :	2 x piles 1,5V, type (LR6) AA
Poids du produit :	260g (sans piles)
Poids du trépied :	320g
Dimensions du produit :	env. 70 x 61 x 90mm
Taille du pied :	65cm

1) La plage de fonctionnement peut être réduite en raison de conditions ambiantes défavorables (p. ex. exposition directe au soleil).



### Consignes de sécurité

- **RISQUE D'ASPHYXIE !** Les matériaux d'emballages (par.ex. plastiques ou en polystyrène) ne doivent pas être utilisés comme jouet. Ne laissez jamais les matériaux d'emballages à portée des enfants. Le matériel d'emballage n'est pas un jouet.
- N'utilisez pas l'outil de mesure dans des atmosphères explosives où il y a des liquides inflammables, des gaz ou des poussières. Des étincelles peuvent notamment survenir dans le produit et sont susceptibles d'enflammer les poussières ou la vapeur.
- Ce produit peut être utilisé par des enfants à partir de l'âge de 8 ans ainsi que par des personnes aux capacités physiques, sensorielles ou mentales réduites ou encore par toute personne manquant d'expérience et/ou de connaissances à condition d'être sous surveillance ou d'avoir été instruites quant à l'utilisation sûre de ce produit ainsi que des dangers qui en résultent. Ne laissez pas les enfants jouer avec le produit. Le nettoyage et

l'entretien ne doivent pas être effectués par les enfants à condition de les surveiller.

- Ne jamais laisser le produit sans surveillance et éteignez-le après l'avoir utilisé. D'autres personnes pourraient être aveuglées par le faisceau laser. Risque de lésion oculaire.
- Protégez le produit contre l'humidité et les rayons solaires directs.
- Ne pas exposer le produit à des variations de température ou températures extrêmes. Par exemple, ne le laissez pas dans la voiture en été pendant une longue durée. Avant d'utiliser le produit, laissez-le d'abord se remettre à température ambiante s'il a été exposé à de fortes variations de température. Lors de températures ou variations de température extrêmes, la précision du produit peut être altérée.
- Évitez les chocs violents ou la chute de l'outil de mesure. Des dommages causés sur l'outil pourraient en altérer sa précision. Comparez la ligne laser à une ligne de référence horizontale ou verticale connue après un choc ou une chute violente.
- Éteignez l'outil de mesure lorsque vous le transportez. Lorsque l'appareil est éteint, l'unité pendulaire est verrouillée, ce qui peut être endommagé en cas de mouvement brusque.
- Ne placez pas l'outil de mesure près de stimulateurs cardiaques. L'aimant à l'intérieur de l'outil de mesure produit un champ qui peut affecter le fonctionnement des stimulateurs cardiaques.
- Gardez l'outil de mesure à distance des supports de données magnétiques et des dispositifs magnétiques sensibles. L'effet de l'aimant peut entraîner une perte de données irréversible.



**⚠ AVERTISSEMENT !** Protégez-vous contre les rayons laser !



- Ne regardez pas directement dans le faisceau laser ou dans l'ouverture du laser [7].

**⚠ AVERTISSEMENT !** Regarder le faisceau laser à l'aide d'instruments optiques (par ex. loupe, loupe grossissante, etc.) peut représenter un risque pour les yeux.

**⚠ ATTENTION !** Si des commandes ou dispositifs de réglage autres que ceux spécifiés ici sont utilisés ou que d'autres procédures sont effectuées, cela peut entraîner une exposition dangereuse au rayonnement.

- N'orientez jamais le laser sur des surfaces réfléchissantes, des personnes ou des animaux. Un seul contact visuel bref avec le faisceau peut provoquer des lésions oculaires.



## Consignes de sécurité relatives aux piles/aux piles rechargeables

- **DANGER DE MORT !** Rangez les piles/piles rechargeables hors de la portée des enfants. En cas d'ingestion, consultez immédiatement un médecin !
- Une ingestion peut entraîner des brûlures, une perforation des tissus mous et la mort. Des brûlures graves peuvent apparaître dans les 2 heures suivant l'ingestion.



**RISQUE D'EXPLOSION !** Ne rechargez jamais des piles non rechargeables. Ne court-circuitiez pas les piles/piles rechargeables et/ou ne les ouvrez pas ! Autrement, vous risquez de provoquer une surchauffe, un incendie ou une explosion.

- Ne jetez jamais des piles/piles rechargeables au feu ou dans l'eau.
- Ne pas soumettre les piles/piles rechargeables à une charge mécanique.

## Risque de fuite des piles/piles rechargeables

- Évitez d'exposer les piles/piles rechargeables à des conditions et températures extrêmes susceptibles de les endommager, par ex. sur des radiateurs/exposition directe aux rayons du soleil.
- Lorsque les piles/piles rechargeables fuient, évitez tout contact du produit chimique avec la peau, les yeux ou les muqueuses ! Rincez les zones touchées à l'eau claire et consultez immédiatement un médecin !



**PORTER DES GANTS DE PROTECTION !** Les piles/piles rechargeables endommagées ou sujettes à des fuites peuvent provoquer des

brûlures au contact de la peau. Vous devez donc porter des gants adéquats pour les manipuler.

- En cas de fuite des piles/piles rechargeables, retirez-les aussitôt du produit pour éviter tout endommagement.
- Utilisez uniquement des piles/piles rechargeables du même type. Ne mélangez pas des piles/piles rechargeables usées et neuves !
- Retirez les piles/piles rechargeables, si vous ne comptez pas utiliser le produit pendant une période prolongée.

### **Risque d'endommagement du produit**

- Exclusivement utiliser le type de pile/pile rechargeable spécifié.
- Insérez les piles/piles rechargeables conformément à l'indication de polarité (+) et (-) indiquée sur la pile/pile rechargeable et sur le produit.
- Avant l'insertion de la pile, nettoyez les contacts de la pile/de la pile rechargeable ainsi que ceux présents dans le compartiment à piles en vous servant d'un chiffon sec et non pelucheux ou d'un coton-tige !
- Retirez immédiatement les piles/piles rechargeables usées du produit.

## **● Mise en service**

- Vérifiez que les éléments de la livraison sont au complet, et constatez si des dommages sont visibles.
- Veuillez retirer entièrement les matériaux composant l'emballage du produit.

## **● Insérer/remplacer les piles**



- Ouvrez le couvercle compartiment à piles **5a** (voir Fig. B).
- Placez les piles dans le compartiment à piles **5** (voir Fig. C). Assurez-vous de bien respecter la polarité (voir Fig. C) avant de refermer le couvercle du compartiment à piles **5a**.

**Remarque :** Lorsque l'état de la batterie est faible, le voyant lumineux LED de contrôle **2** clignote. Utilisez uniquement des piles provenant d'un même fabricant et de même capacité.

- Lorsque l'appareil reste longtemps sans être utilisé, retirer les piles du produit. Pendant une longue période de

stockage, les piles peuvent se corroder et se décharger elles-mêmes.

## ● Mise en marche/arrêt

- Pour allumer le produit, mettez le bouton de verrouillage LOCK [4] en position . Le produit envoie deux lignes laser à partir de l'ouverture de sortie laser [7] immédiatement après la mise en marche.
- Pour éteindre le produit, mettez le bouton de verrouillage LOCK [4] en position . Lorsque l'appareil est éteint, l'unité pendulaire est verrouillée.

## ● Utilisation du nivellement automatique

- Pour travailler avec le système de nivellement automatique, placez le produit sur un support horizontal et stable, ou attachez-le au trépied avec le fil du trépied ¼" [6].
- Une fois allumé, le système de nivellement automatique compense automatiquement les inégalités dans la plage autonivelante de  $\pm 4^\circ$ . Le nivellement s'effectue aussitôt que les lignes laser ne se déplacent plus et le voyant lumineux LED [2] vert est allumé.
- Si le nivellement automatique n'est pas possible, Par exemple, par exemple parce que la partie inférieure de l'outil de mesure dévie de plus de  $4^\circ$  de l'horizontale ou si le produit est tenu en main, le témoin lumineux LED [2] rouge s'allume et les lignes laser horizontales et verticales sont éteintes.

**Remarque :** Le travail sans nivellement automatique est toujours indiqué par le voyant LED rouge [2].

**Remarque :** En cas de chocs ou de changements de position pendant le fonctionnement, le nivellement du produit est automatiquement réinstallé. Après le nouveau nivellement, vérifiez la position de la ligne laser horizontale ou verticale avec des points de référence pour éviter les erreurs.

## ● Utilisation de lignes uniques ou croisées

- Si le produit est en nivellement automatique et que la partie inférieure de l'outil de mesure est inférieure à  $4^\circ$

de l'horizontale (LED verte allumé), appuyez sur le bouton H [1] pour activer ou désactiver la ligne horizontale.

- Appuyez sur la touche V [3] pour activer ou désactiver la ligne verticale.

### **Les lignes croisées peuvent être déterminées avec ce produit :**

- Si le produit est en nivellement automatique et que la partie inférieure de l'outil de mesure est inférieure à 4° de l'horizontale (LED verte allumé), maintenez le bouton H [1] prudemment jusqu'à ce que le voyant lumineux LED [2] rouge s'allume. Désormais, le nivellement automatique est désactivé et les lignes croisées sont allumées en permanence - même si la partie inférieure de l'outil de mesure dévie plus de 4° de l'horizontale.
- Vous pouvez désactiver ce mode en appuyant et en maintenant enfoncée le bouton H [1] jusqu'à ce que le voyant LED [2] soit à nouveau vert. Le nivellement automatique est à nouveau activé.

Les lignes croisées clignotent dès que la partie inférieure de l'outil de mesure diffère de plus de 4° par rapport à l'horizontale, et le voyant de contrôle LED [2] s'allume de nouveau en rouge.

### **● Travailler sans nivellement automatique**

- Basculez le commutateur LOCK [4] en position .
- Maintenez le bouton H [1] enfoncé jusqu'à ce que le voyant de contrôle LED [2] rouge s'allume. Maintenant, le produit émet deux lignes laser non nivelées à partir de l'ouverture de sortie laser [7]. Le travail sans nivellement automatique est toujours indiqué par le voyant de contrôle LED [2] rouge.
- Dans ce mode, des lignes individuelles peuvent également être éteintes ou allumées. Pressez brièvement le bouton H [1] pour éteindre voire allumer la ligne horizontale. Pressez brièvement le bouton V [3] pour éteindre voire allumer la ligne verticale.
- Afin d'éteindre le produit dans ce mode, maintenez le bouton H [1] enfoncé jusqu'à ce que le voyant de contrôle LED [2] rouge s'éteigne.

## ● Instructions de travail

- Utilisez uniquement le centre de la ligne laser pour le marquage. La largeur de la ligne laser change avec la distance.

## ● Travailler avec le trépied

### Montage et alignement

1. Dépliez les trois pieds [17] du trépied. La bague en plastique [15] reliant les trois articulations transversales est déplacée vers le centre de la colonne centrale.
2. Débloquez les leviers de blocage [16] et rallongez les pieds jusqu'à la hauteur souhaitée.
3. Repliez ensuite tous les leviers de blocage [16].
4. Vérifiez l'alignement droit au moyen du niveau à bulle [11]. Lorsque le trépied est bien droit, la bulle d'air se trouve au centre du cercle. Réajustez le cas échéant la longueur des pieds [17].
5. Desserrez la vis de fermeture [14] et rallongez le cas échéant la colonne centrale si une plus grande hauteur est souhaitée. Serrez la vis de fermeture [14] dès que la hauteur souhaitée est atteinte.
6. Pour un alignement horizontal de la tête plate de trépied [18], débloquez la poignée longue [12] en la tournant dans le sens antihoraire et en la déplaçant vers le haut ou le bas. La tête plate de trépied est alignée à l'horizontale lorsque la bulle d'air du niveau [11] se trouve exactement au centre du cercle. Serrez la poignée longue [12] en la tournant dans le sens horaire.
7. Desserrez le cas échéant la vis de fermeture [13] pour pouvoir tourner la tête plate de trépied [18] jusqu'à 360 degrés à l'horizontale et atteindre la position souhaitée. Serrez la vis de fermeture [13] dès que la position souhaitée est atteinte.
8. Desserrez le cas échéant la vis de fermeture [10] pour ajuster l'angle de tête plate de trépied [18] jusqu'à 90 degrés à la verticale et atteindre l'angle souhaité. Serrez la vis de fermeture [10] dès que l'angle souhaité est atteint.

### Fixation du laser en croix

Alignez le filetage  $\frac{1}{4}$ " [6] du laser en croix sur la vis de fixation  $\frac{1}{4}$ " [8] de la plaque à changement rapide et assurez-vous que la vis est bien serrée en tournant le support métallique

9 dans le sens horaire. Le support métallique 9 se trouve sur le côté inférieur de la plaque à changement rapide 19.

### Retirer la plaque à changement rapide du trépied

Vous pouvez retirer facilement du pied le niveau laser en croix ainsi que la plaque à changement rapide 19 en respectant les étapes suivantes :

1. Tirez le levier 11a de la tête plate de trépied 18 sur le côté.
2. Retirez la plaque à changement rapide 19.
3. Si vous souhaitez de nouveau fixer le laser en croix sur le trépied, tirez le levier 11a de tête plate de trépied 18 et fixez de nouveau la plaque à changement rapide 19 sur la tête plate de trépied 18. Débloquez ensuite le levier 11a pour le placer en position de départ et fixer la plaque à changement rapide 19 (Fig. A).
4. Vérifiez que la plaque à changement rapide 19 est suffisamment fixée sur la tête plate de trépied 18.

## ● Entretien et nettoyage

Le produit ne nécessite pas de maintenance.

- **ATTENTION !** Ne plongez jamais le produit dans de l'eau, ni dans d'autres liquides. L'humidité ne peut pas pénétrer à l'intérieur du produit lors du nettoyage.
- Veillez à ce que le produit soit toujours propre, pour travailler de manière correcte et sécurisée.
- Utilisez un chiffon sec pour le nettoyage du boîtier.
- Nettoyez l'ouverture de sortie du laser 7 avec un jet d'air doux. Pour les impuretés plus tenaces, enlevez la saleté avec un coton-tige légèrement humidifié. Ne pas exercer de fortes pressions lors de cette manipulation !

**▲ AVERTISSEMENT !** Le produit ne peut être ouvert que par un spécialiste.

- Faites uniquement appel à des spécialistes qualifiés utilisant uniquement des pièces de rechange d'origine. Cette mesure permet d'assurer le maintien de la sécurité de l'outil de mesure.



## ● Rangement

- Si vous n'utilisez plus le produit pendant une longue période, enlevez les piles et stockez-le dans un endroit propre, sec et protégé des rayons directs du soleil.

## ● Mise au rebut

L'emballage se compose de matières recyclables pouvant être mises au rebut dans les déchetteries locales.



Veillez respecter l'identification des matériaux d'emballage pour le tri sélectif, ils sont identifiés avec des abréviations (a) et des chiffres (b) ayant la signification suivante : 1-7 : plastiques/20-22 : papiers et cartons/80-98 : matériaux composite.



Votre mairie ou votre municipalité vous renseigneront sur les possibilités de mise au rebut des produits usagés.



Afin de contribuer à la protection de l'environnement, veuillez ne pas jeter votre produit usagé dans les ordures ménagères, mais éliminez-le de manière appropriée. Pour obtenir des renseignements concernant les points de collecte et leurs horaires d'ouverture, vous pouvez contacter votre municipalité.

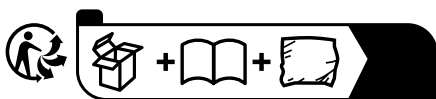

Points de collecte sur [www.quefairedemesdechets.fr](http://www.quefairedemesdechets.fr)  
Privilégiez la réparation ou le don de votre appareil

Le produit ainsi que les accessoires et les matériaux d'emballage sont recyclables et relèvent de la responsabilité élargie du producteur. Éliminez-les séparément, en suivant l'Info-tri illustrée, dans l'intérêt d'un meilleur traitement des déchets. Le logo Triman n'est valable qu'en France.

Les piles/piles rechargeables défectueuses ou usagées doivent être recyclées. Les piles et/ou piles rechargeables et/

ou le produit doivent être retournés dans les centres de collecte proposés.



### **Pollution de l'environnement par la mise au rebut incorrecte des piles/piles rechargeables !**

Les piles/piles rechargeables ne doivent pas être mises au rebut avec les ordures ménagères. Elles peuvent contenir des métaux lourds toxiques et doivent être considérées comme des déchets spéciaux. Les symboles chimiques des métaux lourds sont les suivants : Cd = cadmium, Hg = mercure, Pb = plomb. Pour cette raison, veuillez toujours déposer les piles/piles rechargeables usagées dans les conteneurs de recyclage communaux.

## **● Garantie**

### **Article L217-16 du Code de la consommation**

Lorsque l'acheteur demande au vendeur, pendant le cours de la garantie commerciale qui lui a été consentie lors de l'acquisition ou de la réparation d'un bien meuble, une remise en état couverte par la garantie, toute période d'immobilisation d'au moins sept jours vient s'ajouter à la durée de la garantie qui restait à courir. Cette période court à compter de la demande d'intervention de l'acheteur ou de la mise à disposition pour réparation du bien en cause, si cette mise à disposition est postérieure à la demande d'intervention.

Indépendamment de la garantie commerciale souscrite, le vendeur reste tenu des défauts de conformité du bien et des vices rédhibitoires dans les conditions prévues aux articles L217-4 à L217-13 du Code de la consommation et aux articles 1641 à 1648 et 2232 du Code Civil.

### **Article L217-4 du Code de la consommation**

Le vendeur livre un bien conforme au contrat et répond des défauts de conformité existant lors de la délivrance.

Il répond également des défauts de conformité résultant de l'emballage, des instructions de montage ou de l'installation lorsque celle-ci a été mise à sa charge par le contrat ou a été réalisée sous sa responsabilité.

### **Article L217-5 du Code de la consommation**

Le bien est conforme au contrat :

- 1° S'il est propre à l'usage habituellement attendu d'un bien semblable et, le cas échéant :
  - s'il correspond à la description donnée par le vendeur et possède les qualités que celui-ci a présentées à l'acheteur sous forme d'échantillon ou de modèle ;
  - s'il présente les qualités qu'un acheteur peut légitimement attendre eu égard aux déclarations publiques faites par le vendeur, par le producteur ou par son représentant, notamment dans la publicité ou l'étiquetage ;
- 2° Ou s'il présente les caractéristiques définies d'un commun accord par les parties ou être propre à tout usage spécial recherché par l'acheteur, porté à la connaissance du vendeur et que ce dernier a accepté.

### **Article L217-12 du Code de la consommation**

L'action résultant du défaut de conformité se prescrit par deux ans à compter de la délivrance du bien.

### **Article 1641 du Code civil**

Le vendeur est tenu de la garantie à raison des défauts cachés de la chose vendue qui la rendent impropre à l'usage auquel on la destine, ou qui diminuent tellement cet usage que l'acheteur ne l'aurait pas acquise, ou n'en aurait donné qu'un moindre prix, s'il les avait connus.

### **Article 1648 1er alinéa du Code civil**

L'action résultant des vices rédhibitoires doit être intentée par l'acquéreur dans un délai de deux ans à compter de la découverte du vice.

Les pièces détachées indispensables à l'utilisation du produit sont disponibles pendant la durée de la garantie du produit.

Le produit a été fabriqué selon des critères de qualité stricts, et contrôlé consciencieusement avant sa livraison. En cas de défaut de matériau ou de fabrication, vous avez des droits légaux vis-à-vis du vendeur du produit. Vos droits légaux ne sont en aucun cas limités par notre garantie mentionnée ci-dessous.

La garantie de ce produit est de 3 ans à partir de la date d'achat. La période de garantie commence à la date d'achat.

Conservez l'original de la preuve d'achat dans un endroit sûr car ce document est nécessaire pour prouver l'achat.

Tout dommage ou défaut déjà présent au moment de l'achat doit être signalé immédiatement après le déballage du produit.

Si le produit présente un défaut de matériau ou de fabrication dans les 3 ans qui suivent la date d'achat, nous le réparons ou le remplacerons - à notre choix - gratuitement pour vous. La période de garantie n'est pas prolongée par une demande de garantie acceptée. Cette mesure s'applique également pour les pièces remplacées et réparées.

Cette garantie est annulée si le produit a été endommagé ou utilisé ou entretenu de manière incorrecte.

La garantie couvre les défauts de matériels et de fabrication. Cette garantie ne couvre pas les pièces du produit soumises à une usure normale, et qui sont donc considérées comme des pièces d'usure (par exemple les piles, les piles rechargeables, tuyaux, les cartouches d'encre), ni les dommages aux pièces fragiles, par exemple les interrupteurs ou les pièces en verre.

## ● Faire valoir sa garantie

Pour garantir la rapidité d'exécution de la procédure de garantie, veuillez respecter les consignes suivantes :

- o Pour toute demande, veuillez conserver le ticket de caisse et le numéro d'article (IAN 465636\_2404) comme preuve d'achat.
- o Le numéro de référence de l'article est indiqué sur la plaque signalétique du produit ou sur une gravure du produit, sur la couverture de votre manuel (en bas à gauche) ou sur un autocollant placé sur la face arrière ou inférieure du produit.
- o En cas de dysfonctionnement ou de tout autre défaut de l'appareil, contactez d'abord le service après-vente par téléphone ou par e-mail aux coordonnées indiquées ci-dessous.
- o Tout produit considéré comme défectueux peut alors être envoyé sans frais de port supplémentaires au service clientèle indiqué, accompagné de la preuve d'achat

(ticket de caisse) et d'une description écrite du défaut et de sa date d'apparition.

o



Sur parkside-diy.com, vous pouvez visualiser et télécharger de nombreux autres manuels. Avec ce QR Code, vous accédez directement au site parkside-diy.com. Sélectionnez votre pays et recherchez le mode d'emploi dans le champ de recherche. En saisissant le numéro d'article (IAN) 465636\_2404, vous accédez au mode d'emploi de votre article.

## ● Service après-vente

### **FR** Service après-vente France

Tél. : 0800904879

E-Mail : owim@lidl.fr

### **BE** Service après-vente Belgique

Tél. : 080071011

Tél. : 80023970 (Luxembourg)

E-Mail : owim@lidl.be



<b>Legenda van de gebruikte pictogrammen</b> .....	Pagina	55
<b>Inleiding</b> .....	Pagina	56
Correct gebruik .....	Pagina	56
Beschrijving van de onderdelen.....	Pagina	57
Omvang van de levering .....	Pagina	57
Technische gegevens.....	Pagina	58
<b>Veiligheidsinstructies</b> .....	Pagina	58
Veiligheidsinstructies voor batterijen/accu's....	Pagina	60
<b>Ingebruikname</b> .....	Pagina	61
Batterijen plaatsen/vervangen .....	Pagina	61
In-/Uitschakelen .....	Pagina	61
Automatische nivelleerfunctie gebruiken .....	Pagina	62
Enkele lijn en gekruiste lijnen gebruiken .....	Pagina	62
Zonder automatische nivellering werken .....	Pagina	63
Werkinstructies .....	Pagina	63
Met het statief werken .....	Pagina	63
<b>Onderhoud en reiniging</b> .....	Pagina	65
<b>Opslag</b> .....	Pagina	65
<b>Afvoer</b> .....	Pagina	65
<b>Garantie</b> .....	Pagina	66
Afwikkeling in geval van garantie .....	Pagina	67
Service .....	Pagina	68

## Legenda van de gebruikte pictogrammen

	Lees a.u.b. de gebruiksaanwijzing.
	Explosiegevaar!
	Veiligheidshandschoenen dragen!
	Opgelet!
	Bescherm u tegen laserstraling!
	Niet in de laserstraal kijken!
	Gelijkstroom/-spanning
	Inclusief batterijen
 	Veiligheidsinstructies Instructies
	Het CE-keurmerk bevestigt de conformiteit met de voor het product van toepassing zijnde EU-richtlijnen.
 	Houd de batterijen buiten het bereik van kinderen.
	Gooi batterijen niet in het vuur.
	Plaats batterijen niet met de verkeerde polariteit (+ en -).
	Beschadig/vervorm batterijen niet.

## Legenda van de gebruikte pictogrammen

	Open/demonteer batterijen niet.
	Gebruik alleen batterijen van hetzelfde type/ hetzelfde merk.
	Gebruik nooit gebruikte en nieuwe batterijen tegelijk.
	Gewone batterijen kunnen niet weer worden opgeladen.
	Houd batterijen uit de buurt van water en overmatig vocht.
	Sluit batterijen niet kort.
	Plaats batterijen met de juiste polariteit (+ en -).

## Kruislijnlaser met statief

### ● Inleiding



Hartelijk gefeliciteerd met de aankoop van uw nieuwe product. U heeft voor een hoogwaardig product gekozen. De gebruiksaanwijzing is een deel van het product. Deze bevat belangrijke aanwijzingen voor veiligheid, gebruik en verwijdering. Maakt U zich voor de ingebruikname van het product met alle bedienings- en veiligheidsvoorschriften vertrouwd. Gebruik het product alleen zoals beschreven en voor de aangegeven toepassingsgebieden. Overhandig alle documenten bij doorgifte van het product aan derden.

### ● **Correct gebruik**

Het product is geschikt voor het bepalen en controleren van horizontale en verticale lijnen. Het product is uitsluitend



bedoeld voor gebruik in gesloten ruimtes. Elke wijziging of elk ander gebruik van het product is niet doelmatig en houdt een aanzienlijk ongevalsrisico in. De fabrikant is niet aansprakelijk voor schade die terug te voeren is op ondoelmatig gebruik. Niet bedoeld voor commercieel gebruik.

## ● Beschrijving van de onderdelen

- 1 H-knop (voor het in-/uitschakelen van de horizontale lijn)
- 2 Led-controlelampje (rood: nivellering uit, groen: nivellering aan)
- 3 V-knop (voor het in-/uitschakelen van de verticale lijn)
- 4 LOCK-schakelaar
- 5 Batterijvak
- 5a Batterijvak-deksel
- 6 ¼"-schroefdraad voor statief (onderkant)
- 7 Laser-opening
- 8 ¼"-bevestigingsschroef (voor het uitlijnen met de ¼"-statiefschroefdraad van de kruislijnlaser)
- 9 Metalen houder (voor het afstellen van de ¼"-schroef op de snelwisselplaat)
- 10 Borgschroef (voor het aanpassen van de hoek van de statief-kop tot max. 90 graden)
- 11 Waterpas
- 11a Hendel (voor het bevestigen van de snelwisselplaat)
- 12 Lange draaigreep
- 13 Borgschroef (voor het draaien van de statief-kop tot max. 360 graden horizontaal)
- 14 Borgschroef (voor het instellen van de hoogte van de middenkolom)
- 15 Kunststof ring
- 16 Vergrendeling (voor het instellen van de hoogte van de poten)
- 17 Statiefpoten
- 18 Statief-kop
- 19 Snelwisselplaat

## ● Omvang van de levering

- 1 kruislijnlaser
- 1 statief
- 2 1,5V-batterijen, type (LR6) AA
- 1 gebruiksaanwijzing

## ● Technische gegevens

Voedingsspanning:	3V $\equiv$
Werkbereik minstens <sup>1)</sup> :	10m
Nivellerings-nauwkeurigheid:	+/- 0,5 mm/m
Zelfnivelleringsbereik typisch:	$\pm 4^\circ$
Nivellerings-tijd typisch:	ca. 4 seconden
Bedrijfstemperatuur:	+5°C–35°C
Relatieve luchtvochtigheid max.:	$\leq 90\%$
Laserklasse:	2
Golflengte ( $\lambda$ ):	620-690 nm
Maximaal vermogen P max:	1 mW
Aansluiting statief:	6,35 mm (1/4")
Batterijen:	2 x 1,5V-batterijen, type (LR6) AA
Gewicht product:	260g (zonder batterijen)
Gewicht statief:	320g
Afmetingen product:	ca. 70 x 61 x 90 mm
Afmetingen statief:	65 cm

1) Het werkbereik kan door ongunstige omgevingsfactoren (bijv. direct zonlicht) verminderd worden.



### Veiligheidsinstructies

- **VERSTIKKINGSGEVAAR!** Verpakkingsmateriaal (bijv. folie of polystyreen) mag niet worden gebruikt om ermee te spelen. Houd kinderen altijd uit de buurt van het verpakkingsmateriaal. Het verpakkingsmateriaal is geen speelgoed.
- Gebruik het meetapparaat niet in een omgeving waar explosiegevaar bestaat of waarin zich brandbare vloeistoffen, gassen of stofwolken bevinden. In het product kunnen vonken ontstaan die het stof of de dampen kunnen ontsteken.
- Dit product kan door kinderen vanaf 8 jaar alsmede door personen met beperkte fysieke, sensorische of mentale vaardigheden of een gebrek aan ervaring en/of kennis worden gebruikt, als zij onder toezicht staan of geïnstrueerd werden met betrekking tot het veilige gebruik van het product en de hieruit voortvloeiende gevaren begrepen hebben. Kinderen mogen niet met het product spelen. Reiniging en onderhoud mogen niet door kinderen worden uitgevoerd, tenzij ze onder toezicht staan.

- Laat het ingeschakelde product niet onbeheerd achter en schakel het product na gebruik uit. Andere personen zouden door de laserstraal verblind kunnen worden. Gevaar voor oogletsel.
- Bescherm het product tegen vocht en directe zonnestraling.
- Stel het product niet bloot aan extreme temperaturen of temperatuurschommelingen. Laat het bijvoorbeeld niet voor lange tijd in de auto liggen. Laat het product bij grote temperatuurschommelingen eerst acclimatiseren alvorens het in bedrijf te nemen. Bij extreme temperaturen of temperatuurschommelingen kan de nauwkeurigheid van het product beïnvloed worden.
- Vermijd heftige schokken of het omvallen van het meetapparaat. Door beschadigingen aan het meetapparaat kan de nauwkeurigheid worden beïnvloed. Vergelijk na een heftige schok of val de laserlijn ter controle met een bekende horizontale of verticale referentie-lijn.
- Schakel het meetapparaat uit als het wordt vervoerd. Bij het uitschakelen wordt het pendelmechanisme vastgezet daar dit bij heftige bewegingen kan worden beschadigd.
- Breng het meetapparaat niet in de buurt van pacemakers. Door de magneet binnenin het meetapparaat wordt een magnetisch veld opgewekt dat de functie van pacemakers kan beïnvloeden.
- Houd het meetapparaat uit de buurt van magnetische dataopslag en apparatuur die gevoelig is voor magnetische straling. De werking van de magneet kan leiden tot het onomkeerbaar verlies van data.



**⚠ WAARSCHUWING!** Bescherm u tegen laserstraling!



- Kijk nooit direct in de laserstraal of in de opening van de laserstraal 7.

**⚠ WAARSCHUWING!** Het observeren van de laserstraal met optische instrumenten (bijv. loep, vergrootglas e. d.) is schadelijk voor de ogen.

**⚠ VOORZICHTIG!** Als er andere dan de hier genoemde bedienings- of afstelfuncties worden gebruikt of andere

handelingen worden uitgevoerd, kan dit tot gevaarlijke blootstelling aan straling leiden.

- Richt de laserstraal nooit op reflecterende oppervlakken, personen of dieren. Slechts een kort zichtcontact met de laserstraal kan al leiden tot oogletsel.



## Veiligheidsinstructies voor batterijen/accu's

- **LEVENSGEVAAR!** Houd batterijen/accu's buiten het bereik van kinderen. Raadpleeg bij inslikken onmiddellijk een arts!
- Inslikken kan leiden tot inwendige verbrandingen, perforatie van zacht weefsel en tot de dood. Ernstige inwendige verbrandingen kunnen binnen 2 uur na het inslikken optreden.
-  **EXPLOSIEGEVAAR!** Laad niet oplaadbare batterijen nooit op. Sluit de batterijen/accu's niet kort en/of open deze niet. Daardoor kan de batterij oververhit raken, in brand vliegen of exploderen.
- Gooi batterijen/accu's nooit in het vuur of water.
- Stel batterijen/accu's nooit bloot aan mechanische belastingen.

### Risico dat de batterijen/accu's lekken

- Vermijd extreme omstandigheden en temperaturen die invloed op de batterijen/accu's zouden kunnen hebben bijv. radiatoren/direct zonlicht.
- Bij lekkende batterijen/accu's het contact van de chemicaliën met de huid, ogen en slijmvliezen vermijden! Spoel de desbetreffende plekken direct af met schoon water en raadpleeg onmiddellijk een arts!
-  **DRAAG VEILIGHEIDSHANDSCHOENEN!** Lekkende of beschadigde batterijen/accu's kunnen in geval van huidcontact chemische brandwonden veroorzaken. Draag daarom in dit geval geschikte veiligheidshandschoenen.
- Als de batterijen/accu's lekken, dient u deze direct uit het product te halen om beschadigingen te vermijden.
- Gebruik alleen batterijen/accu's van hetzelfde type. Gebruik nooit nieuwe en oude batterijen/accu's door elkaar!
- Verwijder de batterijen/accu's, als u het product gedurende een langere periode niet gebruikt.

## Risico op beschadiging van het product

- Gebruik uitsluitend het aangegeven type batterij/accu!
- Plaats de batterijen/accu's volgens de weergegeven polariteit (+) en (-) op batterij/accu en op product.
- Reinig de contacten van de batterij/accu en in het batterijvak voor het plaatsen met een droge, pluisvrije doek of wattenstaafje!
- Verwijder verbruikte batterijen/accu's direct uit het product.

## ● Ingebruikname

- Controleer de levering op volledigheid en op zichtbare beschadigingen.
- Verwijder al het verpakkingsmateriaal van het product.

## ● Batterijen plaatsen/vervangen



- Open het batterijvak-deksel **5a** (zie afb. B).
- Plaats de batterijen in het batterijvak **5** (zie afb. C). Controleer of de batterijen goed zijn geplaatst (zie afb. C) voordat u het batterijvak-deksel **5a** weer sluit.

**Opmerking:** bij sterk ontladen batterijen knippert het led-controlelampje **2**.

Vervang altijd alle batterijen gelijktijdig. Gebruik alleen batterijen van dezelfde fabrikant en met gelijke capaciteit.

- Verwijder de batterijen uit het product als het gedurende een langere tijd niet wordt gebruikt. De batterijen kunnen bij langdurige opslag corroderen en zichzelf ontladen.

## ● In-/Uitschakelen

- Voor het inschakelen van het product schuift u de LOCK-schakelaar **4** in de positie . Het product projecteert meteen na het inschakelen twee laserlijnen uit de laseropening **7**.
- Voor het uitschakelen van het product schuift u de LOCK-schakelaar **4** in de positie . Bij het uitschakelen wordt het pendelmechanisme vastgezet.

## ● Automatische nivelleerfunctie gebruiken

- Om met de automatische nivelleerfunctie te werken, zet u het product op een horizontale, vaste ondergrond of bevestigt u het met de ¼"- schroefdraad **6** op het statief.
- Na het inschakelen compenseert de automatische nivelleerfunctie ongelijkheden binnen het zelfnivelleringsbereik van  $\pm 4^\circ$  automatisch. De nivellering is klaar zodra de laserlijnen niet meer bewegen en het led-controlelampje **2** groen oplicht.
- Als de automatische nivellering niet mogelijk is, bijv. omdat de onderkant van het meetapparaat niet waterpas staat en daar meer dan  $4^\circ$  van afwijkt of als het product los in de hand wordt gehouden, dan licht het led-controlelampje **2** rood op en de horizontale en verticale laserlijnen worden uitgeschakeld.

**Opmerking:** het werken zonder automatische nivellering wordt altijd door het rode led-controlelampje **2** aangegeven.

**Opmerking:** bij verstoringen of verplaatsingen tijdens het in bedrijf zijn stelt het product automatisch de nivellering opnieuw in. Controleer na een nieuwe nivellering de positie van de horizontale of verticale laserlijn ten opzichte van referentiepunten om fouten te voorkomen.

## ● Enkele lijn en gekruiste lijnen gebruiken

- Als het product zich in de automatische nivellering bevindt en de onderkant van het meetapparaat minder dan  $4^\circ$  van waterpas afwijkt (groene led aan), drukt u voorzichtig op de H-knop **1** om de horizontale lijn in- of uit te schakelen.
- Druk respectievelijk op de V-knop **3** om de verticale lijn in- of uit te schakelen.

### **De gekruiste lijnen kunnen bij dit product vastgezet worden:**

- Als het product zich in de automatische nivellering bevindt en de onderkant van het meetapparaat minder dan  $4^\circ$  van waterpas afwijkt (groene led aan), houdt u de H-knop **1** ingedrukt tot het led-controlelampje **2** rood wordt. De automatische nivellering is nu uitgeschakeld en de gekruiste lijnen zijn permanent ingeschakeld – ook als

de onderkant van het meetapparaat meer dan 4° van waterpas afwijkt.

- U kunt deze modus weer uitschakelen door de H-knop **1** in te drukken en deze ingedrukt te houden tot het led-controlelampje **2** weer groen is. De automatische nivellering is weer ingeschakeld.

De gekruiste lijnen knippen zodra de onderkant van het meetapparaat meer dan 4° van waterpas afwijkt, het led-controlelampje **2** wordt dan weer rood.

## ● Zonder automatische nivellering werken

- Schuif de LOCK-schakelaar **4** in de stand **Ⓐ**.
- Houd de H-knop **1** ingedrukt tot het rode led-controlelampje **2** gaat branden. Het product projecteert nu twee laserlijnen uit de laseropening **7** die niet genivelleerd zijn. Het werken zonder automatische nivellering wordt altijd door het rode led-controlelampje **2** aangegeven.
- Afzonderlijke lijnen kunnen in deze modus ook worden uit- of ingeschakeld. Druk kort op de H-knop **1** om de horizontale lijn uit of in te schakelen. Druk kort op de V-knop **3** om de verticale lijn uit of in te schakelen.
- Om het product in deze modus uit te schakelen, houdt u de H-knop **1** ingedrukt tot het rode led-controlelampje **2** dooft.

## ● Werkinstructies

- Gebruik altijd alleen het midden van de laserlijn voor het markeren. De breedte van de laserlijn verandert naar gelang de afstand.

## ● Met het statief werken

### Opbouw en afstelling

1. Klap de drie poten **17** van het statief uit elkaar. De kunststof ring **15** die de drie dwarsstangen verbindt, wordt naar het uiteinde van de middenkolom geschoven.
2. Maak de vergrendeling **16** los en verleng de poten tot op de gewenste hoogte.
3. Klap daarna al deze vergrendelingen **16** weer dicht.

4. Controleer of het geheel recht staat met behulp van de waterpas **11**. Als het statief recht staat, bevindt de luchtbel zich in het midden van de cirkel. Stel de lengte van de poten **17** eventueel opnieuw af.
5. Draai de borgschroef **14** los en verleng de middenkolom eventueel als er meer hoogte nodig is. Draai de borgschroef **14** weer vast als de gewenste hoogte is bereikt.
6. Draai voor een horizontale uitlijning van de statief-kop **18** de lange draaigreep **12** los door deze tegen de klok in te draaien en net zo ver naar boven of beneden te bewegen als nodig is. Als de luchtbel van de waterpas **11** zich precies in het midden van de cirkel bevindt, is de statief-kop horizontaal uitgelijnd. Zet dan de lange draaigreep **12** weer vast door deze met de klok mee te draaien.
7. Draai indien gewenst de borgschroef **13** los om de statief-kop **18** tot max. 360 graden horizontaal te draaien om zo de gewenste positie te bereiken. Als u de gewenste positie hebt bereikt, zet u de borgschroef **13** weer vast.
8. Draai indien gewenst de borgschroef **10** los om de hoek van de statief-kop **18** verticaal tot max. 90 graden in te stellen om zo de gewenste hoek te verkrijgen. Als u de gewenste hoek hebt bereikt, zet u de borgschroef **10** weer vast.

### Bevestigen van de kruislijnlaser

Breng de ¼"-schroefdraad **6** van de kruislijnlaser in lijn met de ¼"-bevestigingsschroef **8** van de snelwisselplaat en controleer of de schroef goed is vastgedraaid door de metalen houder **9** met de klok mee te draaien. De metalen houder **9** bevindt zich aan de onderkant van de snelwisselplaat **19**.

### Snelwisselplaat van het statief verwijderen

U kunt de kruislijnlaser eenvoudig samen met de snelwisselplaat **19** door de volgende stappen van het statief verwijderen:

1. Trek de hendel **11a** van de statief-kop **18** opzij.
2. Verwijder de snelwisselplaat **19**.
3. Als u de kruislijnlaser weer op het statief wilt bevestigen, trekt u aan de hendel **11a** van de statief-kop **18** en bevestigt u de snelwisselplaat **19** weer op de statief-kop **18**. Laat daarna de hendel **11a** los om deze weer in de uitgangspositie te brengen en de snelwisselplaat **19** te fixeren (afb. A).



4. Controleer of de snelwisselplaat **19** goed stevig vastzit aan de statief-kop **18**.

## ● Onderhoud en reiniging

Het product is onderhoudsvrij.

- **ATTENTIE!** Dompel het product nooit onder in water of andere vloeistoffen. Bij het reinigen mag er geen vocht in het product binnendringen.
- Houd het product schoon om goed en veilig te kunnen werken.
- Gebruik voor het reinigen van de behuizing een droge doek.
- Reinig de opening van de laserstraal **7** met een zachte luchtstroom. Bij sterkere verontreinigingen het vuil verwijderen met een licht vochtig gemaakt wattenstaafje. Oefen daarbij geen sterke druk uit!

**⚠ WAARSCHUWING!** Het product mag voor reparatiedoeleinden alleen door een vakman worden geopend.

- Laat het meetapparaat alleen door gekwalificeerde vaklieden en alleen met originele onderdelen repareren. Op deze wijze wordt gewaarborgd dat de veiligheid van het meetapparaat behouden blijft.

## ● Opslag

- Indien het product voor langere tijd niet wordt gebruikt, verwijder dan de batterijen en bewaar deze op een schone, droge plek zonder direct zonlicht.

## ● Afvoer

De verpakking bestaat uit milieuvriendelijke grondstoffen die u via de plaatselijke recyclingcontainers kunt afvoeren.



Neem de aanduiding van de verpakkingsmaterialen voor de afvalscheiding in acht. Deze zijn gemarkeerd met de afkortingen (a) en een cijfers (b) met de volgende betekenis: 1–7: kunststoffen/20–22: papier en vezelplaten/80–98: composietmaterialen.



Informatie over de mogelijkheden om het uitgediende product na gebruik te verwijderen, verstrekt uw gemeentelijke overheid.



Gooi het afgedankte product omwille van het milieu niet weg via het huisvuil, maar geef het af bij het daarvoor bestemde depot of het gemeentelijke milieupark. Over afgifteplaatsen en hun openingstijden kunt u zich bij uw aangewezen instantie informeren.

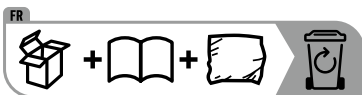

Points de collecte sur [www.quefairedemesdechets.fr](http://www.quefairedemesdechets.fr)  
Privilégiez la réparation ou le don de votre appareil

Het product, waaronder het toebehoren, en de verpakkingsmaterialen kunnen worden gerecycled en zijn onderhevig aan een uitgebreide verantwoordelijkheid van de fabrikant. Gooi ze apart weg, overeenkomstig de aangegeven Info-tri (informatie over afvalscheiding), voor een beter afvalbeheer. Het Triman-logo geldt alleen voor Frankrijk.

Defecte of verbruikte batterijen/accu's moeten worden gerecycled. Geef batterijen/accu's en/of het product af bij de daarvoor bestemde verzamelstations.



### Milieuschade door foutieve verwijdering van de batterijen/accu's!

Batterijen/accu's mogen niet via het huisvuil worden weggegooid. Ze kunnen giftige zware metalen bevatten en vallen onder het chemisch afval. De chemische symbolen van de zware metalen zijn: Cd = cadmium, Hg = kwik, Pb = lood. Geef verbruikte batterijen/accu's daarom af bij een gemeentelijk inzamelpunt.

## ● Garantie

Het product werd volgens strenge kwaliteitsrichtlijnen gemaakt en voor de uitlevering zorgvuldig gecontroleerd. In geval van materiaal- of fabricagefouten hebt u tegenover de verkoper van het product wettelijke rechten. Uw wettelijke rechten

worden op geen enkele manier door onze hieronder vermelde garantie beperkt.

De garantie voor dit product bedraagt 3 jaar vanaf aankoopdatum. De garantieperiode gaat in op de datum van aankoop. Bewaar het originele bewijs van aankoop op een veilige plek aangezien dit document nodig is als bewijs.

Alle beschadigingen of gebreken die reeds op het moment van aankoop aanwezig zijn, moeten meteen na het uitpakken van het product worden gemeld.

Mocht het product binnen 3 jaar na aankoopdatum een materiaal- of fabricagefout vertonen, zullen wij het – naar onze keuze – gratis voor u repareren of vervangen. De garantieperiode wordt door een plaatsgevonden garantieverlening niet verlengd. Dit geldt ook voor vervangen en gerepareerde onderdelen.

Deze garantie vervalt als het product werd beschadigd of onjuist is gebruikt of onderhouden.

De garantie dekt materiaal- en fabricagefouten af. Deze garantie dekt geen productonderdelen die aan normale slijtage onderhevig zijn en daarom als verbruiksartikelen worden beschouwd (bv. batterijen, oplaadbare batterijen, slangen, inktpatronen), noch dekt zij schade aan breekbare onderdelen, bv. schakelaars of onderdelen die van glas zijn gemaakt.

## ● Afwikkeling in geval van garantie

Om een snelle afhandeling van uw probleem te garanderen, dient u de volgende aanwijzingen in acht te nemen:

- o Houd bij alle vragen alstublieft de kassabon en het artikelnummer (IAN 465636\_2404) als bewijs van aankoop bij de hand.
- o Het artikelnummer vindt u op het typeplaatje op het product, een gravure op het product, het titelblad van uw handleiding (links onderaan) of de sticker op de achter- of onderkant van het product.
- o Wanneer er storingen in de werking of andere gebreken optreden, neem dan eerst contact op met de hierna genoemde service-afdeling per telefoon of e-mail.

- o Een als defect bestempeld product kunt u dan samen met het aankoopbewijs (kassabon) en een beschrijving van het gebrek en het moment waarop het is opgetreden franco opsturen naar het aan u doorgegeven service-adres.



Op parkside-diy.com kunt u deze en vele andere handleidingen bekijken en downloaden. Met deze QR-code gaat u direct naar parkside-diy.com. Kies uw land en gebruik het zoekmasker om de gebruiksaanwijzing te zoeken. Vul het artikelnummer (IAN) 465636\_2404 in om toegang te krijgen tot de gebruiksaanwijzing van uw artikel.

## ● Service

**NL Service Nederland**  
Tel.: 08000225537  
E-Mail: owim@lidl.nl

**BE Service België**  
Tel.: 080071011  
Tel.: 80023970 (Luxemburg)  
E-Mail: owim@lidl.be



<b>Legenda zastosowanych piktogramów</b> .....	Strona	70
<b>Wstęp</b> .....	Strona	71
Przeznaczenie produktu.....	Strona	71
Opis części.....	Strona	72
Zawartość .....	Strona	72
Dane techniczne .....	Strona	73
<b>Wskazówki bezpieczeństwa</b> .....	Strona	73
Wskazówki bezpieczeństwa dla baterii/ akumulatorów .....	Strona	75
<b>Uruchomienie</b> .....	Strona	76
Wkładanie/Wymiana baterii.....	Strona	76
Włączanie/Wyłączanie.....	Strona	76
Użycie niwelacji automatycznej .....	Strona	77
Używanie linii pojedynczej i linii skrzyżowanych ..	Strona	77
Praca bez niwelacji automatycznej .....	Strona	78
Wskazówki dotyczące pracy.....	Strona	78
Praca ze statywem.....	Strona	79
<b>Konserwacja i czyszczenie</b> .....	Strona	80
<b>Przechowywanie</b> .....	Strona	80
<b>Utylizacja</b> .....	Strona	81
<b>Gwarancja</b> .....	Strona	82
Sposób postępowania w przypadku naprawy gwarancyjnej .....	Strona	83
Serwis .....	Strona	84

## Legenda zastosowanych piktogramów

	Proszę przeczytać instrukcję obsługi.
	Niebezpieczeństwo wybuchu!
	Zakładać rękawice ochronne!
	Uwaga!
	Należy chronić się przed promieniowaniem laserowym!
	Nie wpatrywać się w promień lasera!
	Prąd stały/napięcie stałe
	Z bateriami w zestawie
	Wskazówki bezpieczeństwa Instrukcja postępowania
	Znak CE potwierdza zgodność z dyrektywami UE mającymi zastosowanie do tego produktu.
	Baterie trzymać poza zasięgiem dzieci.
	Nie wrzucać baterii do ognia.
	Nie wkładać baterii w kierunku przeciwnym do prawidłowej polaryzacji (+ i -).
	Nie uszkodzać/odkształcać baterii.

## Legenda zastosowanych piktogramów

	Nie otwierać/demontować baterii.
	Należy używać wyłącznie baterii tego samego typu/marki.
	Nie należy mieszać nowych baterii z zużytymi.
	Baterii nie można ponownie ładować.
	Baterie należy przechowywać z dala od wody i nadmiernej wilgoci.
	Nie zwierać baterii.
	Włożyć baterie z zachowaniem prawidłowej biegunowości (+ i -).

## Laser krzyżowy ze statywem

### ● Wstęp

 Gratulujemy Państwu zakupu nowego produktu. Tym samym zdecydowali się Państwo na zakup produktu wysokiej jakości. Instrukcja obsługi jest częścią tego produktu. Zawiera ona ważne wskazówki dotyczące bezpieczeństwa, użytkowania i utylizacji. Przed pierwszym użyciem produktu należy zapoznać się ze wszystkimi wskazówkami dotyczącymi obsługi i bezpieczeństwa. Używać produktu wyłącznie zgodnie z jego poniżej opisanym przeznaczeniem. W przypadku przekazania produktu innej osobie należy dołączyć do niego całą jego dokumentację.

### ● Przeznaczenie produktu

Produkt nadaje się do ustalania i sprawdzania poziomych i pionowych linii. Ten produkt jest przeznaczony wyłącznie do użytku w zamkniętych miejscach zastosowania.

Jakiegokolwiek inne użycie lub zmiany produktu uważane są za niezgodne z przeznaczeniem i kryją w sobie poważne niebezpieczeństwo wypadku. Producent nie ponosi odpowiedzialności za szkody powstałe wskutek użycia produktu niezgodnego z jego przeznaczeniem. Nie jest on przeznaczony do celów zarobkowych.

## ● Opis części

- 1 Przycisk H (do włączania/wyłączania linii poziomej)
- 2 Lampka kontrolna LED (czerwona: niwelacja wyłączona, zielona: niwelacja włączona)
- 3 Przycisk V (do włączania/wyłączania linii pionowej)
- 4 Przełącznik LOCK
- 5 Komora baterii
- 5a Pokrywa komory baterii
- 6 Gwint statywu ¼" (strona dolna)
- 7 Otwór wylotu lasera
- 8 Śruba mocująca ¼" (do ustawiania z gwintem statywu ¼" liniowego lasera krzyżowego)
- 9 Metalowy uchwyt (do ustawiania śruby ¼" na płycie szybkiej wymiany)
- 10 Śruba zabezpieczająca (do regulowania kąta płaskiej główki statywu aż do 90 stopni)
- 11 Poziomica
- 11a Dźwignia (do mocowania płytki szybkiej wymiany)
- 12 Długi uchwyt
- 13 Śruba zabezpieczająca (do przekręcania płaskiej główki statywu aż o 360 stopnie w poziomie)
- 14 Śruba zabezpieczająca (do ustawiania wysokości środkowej kolumny)
- 15 Pierścień z tworzywa sztucznego
- 16 Dźwignie blokujące (do ustawiania wysokości nóżek)
- 17 Nóżki statywu
- 18 Płaska główka statywu
- 19 Płytki szybkiej wymiany

## ● Zawartość

- 1 laser krzyżowy
- 1 statyw
- 2 baterie 1,5V, typu (LR6) AA
- 1 instrukcja obsługi



## ● Dane techniczne

Napięcie robocze:	3V===
Zakres pracy przynajmniej <sup>1)</sup> :	10m
Dokładność niwelacji:	+/- 0,5mm/m
Zakres samoniwelacji typowy:	± 4°
Czas niwelacji typowy:	ok. 4 sekundy
Temperatura robocza:	+5°C–35°C
Względna wilgotność powietrza maks.:	≤ 90 %
Klasa lasera:	2
Długość fal (λ):	620-690nm
Maksymalna moc P maks.:	1 mW
Uchwyt statywu:	6,35mm (¼")
Baterie:	2 x baterie 1,5V, typu (LR6) AA
Ciężar produktu:	260g (bez baterii)
Ciężar statywu:	320g
Wymiary produktu:	ok. 70 x 61 x 90mm
Wymiary statywu:	65cm

1) Zakres pracy może być ograniczony przez niekorzystne warunki otoczenia (np. bezpośrednie promienie słoneczne).



### Wskazówki bezpieczeństwa

- **NIEBEZPIECZEŃSTWO UDUSZENIA SIĘ!** Materiały opakowaniowe (np. folie lub polistyren) nie mogą być używane do zabawy. Trzymać materiał opakowaniowy poza zasięgiem dzieci. Materiał opakowaniowy nie jest zabawką.
- Nie używać urządzenia pomiarowego w środowisku zagrożonym eksplozją, w którym znajdują się palne ciecze, gazy lub pyły. W produkcji mogą wytworzyć się iskry, które zapalą pył lub opary.
- Niniejszy produkt może być używany przez dzieci od lat 8 oraz przez osoby z ograniczonymi zdolnościami fizycznymi, sensorycznymi lub mentalnymi lub brakiem doświadczenia i/lub wiedzy, jeśli pozostają pod nadzorem lub zostały pouczone w kwestii bezpiecznego użycia produktu i rozumieją wynikające z niego zagrożenia. Dzieciom nie wolno bawić się produktem. Czyszczenie i konserwacja użytkownika nie mogą być przeprowadzane przez dzieci, chyba że są nadzorowane.

- Nie pozostawiać włączonego produktu bez nadzoru, jeśli jest używany i wyłączyć produkt po użyciu. Inne osoby mogłyby zostać oślepienie promieniem lasera. Niebezpieczeństwo odniesienia obrażeń oczu.
- Chronić produkt przed wilgocią i bezpośrednim promieniowaniem słonecznym.
- Nie narażać produktu na działanie ekstremalnych temperatur lub wahań temperatury. Nie pozostawiać go leżącego np. przez dłuższy czas w aucie. W przypadku większych wahań temperatury najpierw odczekać, aż produkt się zaadaptuje, zanim zostanie użyty. W przypadku ekstremalnych temperatur lub wahań temperatury precyzja produktu może być ograniczona.
- Unikać mocnych uderzeń lub upadków urządzenia pomiarowego. Przez uszkodzenie urządzenia pomiarowego dokładność może zostać ograniczona. Po mocnym uderzeniu lub upadku należy porównać linię lasera ze znaną poziomą lub pionową linią referencyjną w celu kontroli.
- Podczas transportu wyłączyć urządzenie pomiarowe. Podczas wyłączenia blokowana jest jednostka wahadła, która w innym razie mogłaby zostać uszkodzona przy silnych ruchach.
- Nie przynosić urządzenia pomiarowego w pobliże rozruszników serca. Poprzez magnes wewnątrz urządzenia pomiarowego tworzone jest pole, które może ograniczyć funkcję rozruszników serca.
- Trzymać urządzenie pomiarowe z dala od magnetycznych nośników danych i magnetycznie czułych urządzeń. Poprzez działanie magnesu może dojść do nieodwracalnej utraty danych.



**⚠ OSTRZEŻENIE!** Należy chronić się przed promieniowaniem laserowym!



- Nigdy nie wpatrywać się bezpośrednio w promień lasera lub otwór wylotu lasera 7.

**⚠ OSTRZEŻENIE!** Oglądanie promienia laserowego instrumentami optycznymi (np. przez lupę, szkło powiększające itp.) łączy się z uszkodzeniem wzroku.

- ⚠ **OSTROŻNIE!** Jeśli używa się innych urządzeń manipulacyjnych lub regulacyjnych lub stosuje inne metody postępowania niż tutaj podane, może dojść do niebezpiecznego wpływu promieniowania.
- Nigdy nie należy kierować promienia lasera w stronę odbijających powierzchni, osób lub zwierząt. Już krótki kontakt wzrokowy z promieniem lasera może prowadzić do uszkodzenia wzroku.



## Wskazówki bezpieczeństwa dla baterii/akumulatorów

- **ZAGROŻENIE ŻYCIA!** Baterie/akumulatory należy trzymać poza zasięgiem dzieci. W przypadku połknięcia należy natychmiast udać się do lekarza!
- Połknięcie może prowadzić do oparzeń, perforacji tkanki miękkiej i śmierci. Ciężkie poparzenia mogą wystąpić w ciągu 2 godzin po połknięciu.
-  **NIEBEZPIECZEŃSTWO WYBUCHU!** Baterii jednorazowego użytku nie wolno ładować ponownie. Baterii/akumulatorów nie należy zwiierać i/lub otwierać. Może to doprowadzić do przegrzania, pożaru lub wybuchu.
- Nigdy nie należy wrzucać baterii/akumulatorów do ognia lub wody.
- Nigdy nie należy narażać baterii/akumulatorów na obciążenia mechaniczne.

## Ryzyko wycieku kwasu z baterii/akumulatorów

- Należy unikać ekstremalnych warunków i temperatur, które mogą oddziaływać na baterie/akumulatory, np. kaloryferów/bezpośredniego działania promieniowania słonecznego.
- Jeśli wyciekną baterie/akumulatory, należy unikać kontaktu skóry, oczu i błon śluzowych z chemikaliami! Dotknięte miejsca natychmiast przepłukać czystą wodą i udać się do lekarza!
-  **ZAKŁADAĆ RĘKAWICE OCHRONNE!** Wylane lub uszkodzone baterie/akumulatory po dotknięciu skóry mogą spowodować poparzenia chemiczne. Dlatego należy w takim przypadku nakładać odpowiednie rękawice ochronne.
- W przypadku wycieku baterii/akumulatorów natychmiast usunąć je z produktu, aby uniknąć uszkodzeń.

- Używać wyłącznie baterii/akumulatorów tego samego typu. Nie zakładać razem nowych oraz zużytych baterii/akumulatorów!
- Jeżeli produkt nie jest przez dłuższy czas używany, baterie/akumulatory należy wyjąć.

### Ryzyko uszkodzenia produktu

- Używać wyłącznie zalecanego rodzaju baterii/akumulatora!
- Włożyć baterie/akumulatory zgodnie z oznaczeniem biegunów (+) i (-) na baterii/akumulatorze i produkcie.
- Oczyszczyć styki baterii/akumulatora i w komorze baterii przed włożeniem suchą, niestrzępiącą się szmatką lub patyczkiem higienicznym!
- Zużyte baterie/akumulatory wyjąć jak najszybciej z produktu.

## ● Uruchomienie

- Sprawdzić zawartość pod kątem kompletności i widocznych uszkodzeń.
- Należy całkowicie usunąć materiał opakowania z produktu.

## ● Wkładanie/Wymiana baterii

- Otworzyć pokrywę komory na baterie [5a] (patrz rys. B).
- Włożyć baterie do komory baterii [5] (patrz rys. C). Upewnić się, że baterie są poprawnie włożone (patrz rys. C) przed ponownym zamknięciem pokrywy komory baterii [5a].

**Wskazówka:** przy niskim stanie baterii lampka kontrolna LED [2] miga. Wszystkie baterie należy zawsze wymieniać równocześnie. Używać wyłącznie baterii jednego producenta i o takiej samej pojemności.

- Wyjąć baterie z produktu, jeśli nie jest używany przez dłuższy czas. Przy dłuższym przechowywaniu baterie mogą korodować i ulec samoistnemu rozładowaniu.

## ● Włączanie/Wyłączanie

- W celu włączenia produktu przesunąć przełącznik LOCK [4] na pozycję . Produkt natychmiast po włączeniu wysyła dwie linie laserowe z otworu wylotu lasera [7].

- W celu wyłączenia produktu przesunąć przełącznik LOCK [4] na pozycję . Podczas wyłączenia blokowana jest jednostka wahadła.

## ● Użycie niwelacji automatycznej

- Aby pracować z niwelacją automatyczną, ustawić produkt na poziomym, stabilnym podłożu lub zamocować przy użyciu gwintu statywu 1/4" [6] na statywie.
- Po włączeniu niwelacja automatyczna wyrównuje nierówności w zakresie samoniwelacji  $\pm 4^\circ$  automatycznie. Niwelacja jest zakończona, jeśli linie lasera przestają się ruszać, a lampka kontrolna LED [2] świeci na zielono.
- Jeśli automatyczna niwelacja nie jest możliwa, np. ponieważ dolna strona urządzenia pomiarowego odbiega ponad  $4^\circ$  od poziomu lub produkt trzymany jest swobodnie w ręku, wówczas lampka kontrolna LED [2] świeci na czerwono, a poziome i pionowe linie lasera są wyłączone.

**Wskazówka:** Praca bez niwelacji automatycznej wskazywana jest zawsze przez czerwoną lampkę kontrolną LED [2].

**Wskazówka:** W przypadku wstrząsów lub zmian położenia podczas pracy produkt ponownie jest niwelowany automatycznie. Po ponownej niwelacji należy sprawdzić pozycję poziomej lub pionowej linii lasera w odniesieniu do punktów referencyjnych, aby uniknąć błędów.

## ● Używanie linii pojedynczej i linii skrzyżowanych

- Jeśli produkt znajduje się w trybie niwelacji automatycznej, a dolna strona urządzenia pomiarowego odbiega od poziomu mniej niż  $4^\circ$  (włączona zielona kontrolka LED), ostrożnie nacisnąć przycisk H [1], aby włączyć lub wyłączyć linię poziomą.
- Odpowiednio do tego nacisnąć przycisk V [3], aby włączyć lub wyłączyć linię pionową.

### **Skrzyżowane linie w przypadku tego produktu można ustalić:**

- Jeśli produkt znajduje się w trybie niwelacji automatycznej, a dolna strona urządzenia pomiarowego odbiega od poziomu mniej niż  $4^\circ$  (włączona zielona kontrolka LED),

przytrzymać wciśnięty przycisk H [1], aż lampka kontrolna LED [2] będzie świeciła na czerwono. Teraz niwelacja automatyczna jest wyłączona, a skrzyżowane linie są włączone na stałe – nawet jeśli dolna strona urządzenia pomiarowego odbiega ponad 4° od poziomu.

- Tryb ten można ponownie wyłączyć poprzez naciśnięcie i przytrzymanie przycisku H [1], aż lampka kontrolna LED [2] znów zacznie świecić na zielono. Niwelacja automatyczna jest znów włączona.

Krzyżujące się linie migają, gdy tylko spód narzędzia pomiarowego odchyli się o więcej niż 4° od poziomu, lampka kontrolna LED [2] zaświeci się ponownie na czerwono.

## ● Praca bez niwelacji automatycznej

- Ustawić przełącznik LOCK [4] w pozycji .
- Przytrzymać wciśnięty przycisk H [1], aż włączy się czerwona lampka kontrolna LED [2]. Teraz produkt wysyła dwie linie laserowe z otworu wylotu lasera [7], które nie są niwelowane. Praca bez niwelacji automatycznej wskazywana jest zawsze przez czerwoną lampkę kontrolną LED [2].
- W tym trybie można również wyłączyć lub włączyć poszczególne linie. Należy krótko nacisnąć przycisk H [1], aby wyłączyć lub włączyć poziomą linię. Należy krótko nacisnąć przycisk V [3], aby wyłączyć lub włączyć pionową linię.
- Aby wyłączyć produkt w tym trybie, należy nacisnąć i przytrzymać przycisk H [1], aż zgaśnie czerwona lampka kontrolna LED [2].

## ● Wskazówki dotyczące pracy

- Do zaznaczania należy zawsze używać tylko środka linii laserowej. Szerokość linii lasera zmienia się wraz z odległością.

## ● Praca ze statywem

### Montaż i ustawienie

1. Rozsunąć nóżki [17] statywu. Pierścień z tworzywa sztucznego [15], który łączy wszystkie trzy przeguby poprzeczne, zostanie przesunięty do końca środkowej kolumny.
2. Poluzować dźwignie blokujące [16] i przedłużyć nóżki, aż do żądanej wysokości.
3. Złożyć potem z powrotem wszystkie dźwignie blokujące [16].
4. Sprawdzić proste ułożenie przy pomocy poziomicy [11]. Jeśli statyw stoi prosto, to bąbelek powietrza znajduje się po środku koła. W razie konieczności na nowo ustawić długość nóżek [17].
5. Poluzować śrubę zabezpieczającą [14] i wydłużyć środkową kolumnę, jeśli potrzebna będzie większa wysokość. Dokręcić śrubę zabezpieczającą [14], jeśli osiągnęto się wybraną wysokość.
6. Aby płaską główkę statywu [18] ustawić w poziomie, należy poluzować długi uchwyt [12], w tym celu należy go przekręcić w kierunku przeciwnym do ruchu wskazówek zegara i w razie potrzeby poruszyć go do góry lub do dołu. Jeśli bąbelek powietrza poziomicy [11] znajduje się dokładnie po środku koła, to płaska główka statywu jest ustawiona poziomo. Dokręcić długi uchwyt [12], w tym celu należy go przekręcić w kierunku zgodnym z ruchem wskazówek zegara.
7. W razie potrzeby poluzować śrubę zabezpieczającą [13], aby płaską główkę statywu [18] przekręcić w poziomie aż do 360 stopni i osiągnąć wybraną pozycję. Dokręcić śrubę zabezpieczającą [13], jeśli osiągnęto się wybraną pozycję.
8. W razie potrzeby poluzować śrubę zabezpieczającą [10], aby ustawić płaską główkę statywu [18] w pionie o aż do 90 stopni i otrzymać wybrany kąt. Dokręcić śrubę zabezpieczającą [10], jeśli osiągnęto się wybrany kąt.

### Mocowanie liniowego lasera krzyżowego

Ustawić gwint  $\frac{1}{4}$ " [6] liniowego lasera krzyżowego na śrubie mocującej  $\frac{1}{4}$ " [8] płytki szybkiej wymiany i upewnić się, że śruba jest mocno dokręcona, w tym celu należy przekręcić metalowy uchwyt [9] w kierunku zgodny z ruchem wskazówek zegara. Metalowy uchwyt [9] znajduje się u dołu płytki szybkiej wymiany [19].

## Zdejmowanie ze statywu płytki szybkiej wymiany

Laser krzyżowy można łatwo zdjąć ze statywu z płytką szybkiej wymiany [19] wykonując następujące kroki:

1. Przesunąć w bok dźwignię [11a] płaskiej główki statywu [18].
2. Usunąć płytkę szybkiej wymiany [19].
3. Jeśli znów chce się przymocować laser do statywu, pociągnąć dźwignię [11a] płaskiej główki statywu [18] i przymocować płytkę szybkiej wymiany [19] znów do płaskiej główki statywu [18]. Następnie poluzować dźwignię [11a], aby umieścić ją w pozycji wyjściowej i zablokować płytkę szybkiej wymiany [19] (rys. A).
4. Sprawdzić, czy płytka szybkiej wymiany [19] jest wystarczająco przymocowana do płaskiej główki statywu [18].

## ● Konserwacja i czyszczenie

Niniejszy produkt nie wymaga konserwacji.

- **UWAGA!** Nigdy nie należy zanurzać produktu w wodzie lub innych cieczach. Przy czyszczeniu do produktu nie może wnikać wilgoć.
- Produkt należy utrzymywać w czystości w celu poprawnej i bezpiecznej pracy.
- Do czyszczenia obudowy należy używać suchej ściereczki.
- Otwór wylotu lasera [7] czyścić łagodnym strumieniem powietrza. W przypadku silniejszych zanieczyszczeń usunąć brud lekko zwilżonym patyczkiem kosmetycznym. Nie wywierać przy tym silnego nacisku!

**⚠ OSTRZEŻENIE!** Produkt może być otwierany do celów naprawy wyłącznie przez fachowca.

- Urządzenie pomiarowe oddawać do naprawy tylko wykwalifikowanym specjalistom i tylko przy użyciu oryginalnych części zamiennych. Zapewnia to utrzymanie urządzenia pomiarowego w bezpiecznym stanie.

## ● Przechowywanie

- Jeśli produkt nie jest używany przez dłuższy czas, należy wyjąć baterie i przechowywać go w czystym, suchym miejscu bez bezpośrednich promieni słonecznych.



## ● Utylizacja

Opakowanie wykonane jest z materiałów przyjaznych dla środowiska, które można przekazać do utylizacji w lokalnym punkcie przetwarzania surowców wtórnych.



Przy segregowaniu odpadów prosimy zwrócić uwagę na oznakowanie materiałów opakowaniowych, oznaczone są one skrótami (a) i numerami (b) o następującym znaczeniu: 1-7: Tworzywa sztuczne/20-22: Papier i tektura/80-98: Materiały kompozytowe.



Informacji na temat możliwości utylizacji wyeksploatowanego produktu udziela urząd gminy lub miasta.



Z uwagi na ochronę środowiska nie wyrzucać urządzenia po zakończeniu eksploatacji do odpadów domowych, lecz prawidłowo zutylizować. Informacji o punktach zbiorczych i ich godzinach otwarcia udziela odpowiedni urząd.

Elektroodpady nie mogą być wyrzucane do pojemników do selektywnej zbiórki odpadów komunalnych. Można je oddać w specjalnie wyznaczonych miejscach np. Punkt Selektywnej Zbiórki Odpadów Komunalnych lub/bądź w punktach handlowych oferujących w sprzedaży sprzęt elektroniczny.

Należy postępować zgodnie z obowiązującymi w Polsce przepisami dotyczącymi selektywnej zbiórki urządzeń elektrycznych i elektronicznych. Zużyty sprzęt może mieć szkodliwy wpływ na środowisko i zdrowie ludzi z uwagi na potencjalną zawartość niebezpiecznych substancji, mieszanin oraz części składowych. Gospodarstwo domowe spełnia ważną rolę w przyczynianiu się do ponownego użycia i odzysku surowców wtórnych, w tym recyklingu zużytego sprzętu. Na tym etapie kształtuje się postawy, które wpływają na zachowanie wspólnego dobra jakim jest czyste środowisko naturalne.

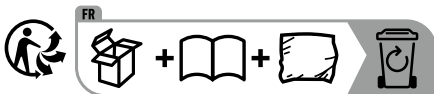

Points de collecte sur [www.quefairedemesdechets.fr](http://www.quefairedemesdechets.fr)  
Privilégiez la réparation ou le don de votre appareil

Produkt, w tym akcesoriai materiały opakowaniowe, nadają się do recyklingu i podlegają rozszerzonej odpowiedzialności producenta. Wyrzucić je osobno, zgodnie z ilustracją przedstawiającą informacje o sortowaniu, aby zapewnić lepszą utylizację odpadów. Logo Triman jest ważne tylko dla Francji.

Uszkodzone lub zużyte baterie/akumulatory muszą być poddane recyklingowi. Oddać baterie/akumulatory i/lub produkt w dostępnych punktach zbiórki.



### **Niewłaściwa utylizacja baterii/akumulatorów stwarza zagrożenie dla środowiska naturalnego!**

Baterii/akumulatorów nie należy wyrzucać razem z odpadami domowymi. Mogą one zawierać szkodliwe metale ciężkie i należy je traktować jak odpady specjalne. Symbole chemiczne metali ciężkich są następujące: Cd = kadm, Hg = rtęć, Pb = ołów. Dlatego też zużyte baterie/akumulatory należy przekazywać do komunalnych punktów gromadzenia odpadów niebezpiecznych.

## ● **Gwarancja**

Produkt został wyprodukowany zgodnie z surowymi wytycznymi dotyczącymi jakości i dokładnie przetestowane przed dostawą. W przypadku wad materiałowych lub produkcyjnych przysługują Państwu prawa ustawowe wobec sprzedawcy produktu. Państwa prawa ustawowe nie są w żaden sposób ograniczone przez naszą gwarancję przedstawioną poniżej.

Gwarancja na ten produkt wynosi 3 lata od daty zakupu. Okres gwarancji rozpoczyna się od daty zakupu. Proszę przechowywać oryginalny rachunek w bezpiecznym miejscu, ponieważ ten dokument jest wymagany jako dowód zakupu.

Wszelkie uszkodzenia lub wady obecne już w momencie zakupu należy zgłosić niezwłocznie po rozpakowaniu produktu.

Jeżeli w ciągu 3 lat od daty zakupu produkt wykáže wady materiałowe lub produkcyjne, to – według naszego uznania – bezpłatnie go naprawimy lub wymienimy. Okres gwarancji nie ulega przedłużeniu o przyznane roszczenie gwarancyjne. Dotyczy to również wymienionych i naprawionych części.

Niniejsza gwarancja traci ważność, jeśli produkt został uszkodzony, był niewłaściwie użytkowany lub konserwowany.

Gwarancja obejmuje wady materiałowe i produkcyjne. Niniejsza gwarancja nie obejmuje części produktu, które podlegają normalnemu zużyciu i dlatego są uważane za części zużywalne (np. baterie, akumulatory, węże, wkłady atramentowe), ani nie obejmuje uszkodzeń części delikatnych, np. przełączników lub części wykonanych ze szkła.

Zgodnie z Kodeksem Cywilnym art. 581 §1 wraz z wymianą urządzenia lub ważnej części czas gwarancji rozpoczyna się na nowo.

## ● Sposób postępowania w przypadku naprawy gwarancyjnej

Aby zapewnić szybkie rozpatrzenie Państwa wniosku, proszę stosować się do następujących wskazówek:

- o Przed skontaktowaniem się z działem serwisowym należy przygotować jako dowód zakupu paragon i numer artykułu (IAN 465636\_2404).
- o Numer artykułu znaleźć można na tabliczce znamionowej na produkcie, na grawerunku na produkcie, na stronie tytułowej instrukcji (u dołu po lewej stronie) lub na naklejce znajdującej się z tyłu lub na spodzie produktu.
- o W razie wystąpienia jakichkolwiek usterek w działaniu lub innych wad należy najpierw skontaktować się telefonicznie lub za pomocą poczty elektronicznej z wymienionym niżej działem serwisowym.
- o Produkt uważany za uszkodzony można następnie odesłać na podany adres działu serwisowego, dołączając dowód zakupu (paragon) oraz podając rodzaj usterek i datę jej wystąpienia. W takim przypadku nie ponoszą Państwo kosztów przesyłki.

o



Mogą Państwo przeglądać i pobierać te i wiele innych instrukcji na stronie parkside-diy.com. Ten kod QR przeniesie Państwa bezpośrednio na stronę parkside-diy.com. Proszę wybrać swój kraj i użyć maski wyszukiwania, aby wyszukać instrukcje obsługi. Proszę wprowadzić numer artykułu (IAN) 465636\_2404, aby uzyskać dostęp do instrukcji obsługi swojego artykułu.

## ● Serwis

PL

### **Serwis Polska**



Tel.: 008004911946

E-Mail: [owim@lidl.pl](mailto:owim@lidl.pl)









<b>Legenda použitých piktogramů</b> .....	Strana 86
<b>Úvod</b> .....	Strana 87
Použití ke stanovenému účelu .....	Strana 87
Popis dílů .....	Strana 88
Obsah dodávky.....	Strana 88
Technické údaje .....	Strana 89
<b>Bezpečnostní upozornění</b> .....	Strana 89
Bezpečnostní pokyny pro baterie a akumulátory .....	Strana 91
<b>Uvedení do provozu</b> .....	Strana 92
Vložení a výměna baterií .....	Strana 92
Zapínání a vypínání .....	Strana 92
Použití automatické nivelace .....	Strana 92
Použití jedné a křížených linií .....	Strana 93
Práce bez automatické nivelace .....	Strana 93
Pracovní pokyny.....	Strana 94
Práce se stativem.....	Strana 94
<b>Údržba a čištění</b> .....	Strana 95
<b>Skladování</b> .....	Strana 96
<b>Zlikvidování</b> .....	Strana 96
<b>Záruka</b> .....	Strana 97
Postup v případě uplatňování záruky.....	Strana 98
Servis .....	Strana 98

## Legenda použitých piktogramů

	Přečtěte si návod k obsluze.
	Nebezpečí výbuchu!
	Noste ochranné rukavice!
	Pozor!
	Chraňte se před laserovým zářením!
	Nedívat se do laserového paprsku!
	Stejnoseměrný proud / stejnosměrné napětí
	Včetně baterií
	Bezpečnostní pokyny Instrukce
	Symbol CE potvrzuje shodu se směrnicemi EU, příslušnými pro daný výrobek.
	Baterie uchovávejte mimo dosah dětí.
	Nevhazujte baterie do ohně.
	Nevkládejte baterie s opačnou polaritou (+ a -).
	Baterie nepoškozujte/nedeformujte.

## Legenda použitých piktogramů

	Baterie neotevírejte/nerozebírejte.
	Používejte jen baterie stejného typu/značky.
	Nekombinujte použité baterie s novými.
	Baterie nejsou dobíjecí.
	Chraňte baterie před vodou a nadměrnou vlhkostí.
	Baterie nezkratujte.
	Vkládejte baterie se správnou polaritou (+ a -).

## Křížový liniový laser se stativem

### ● Úvod



Blahopřejeme Vám ke koupi nového výrobku. Rozhodli jste se pro kvalitní produkt. Návod k obsluze je součástí tohoto výrobku. Obsahuje důležité pokyny pro bezpečnost, použití a likvidaci. Před použitím výrobku se seznamte se všemi pokyny k obsluze a bezpečnostními pokyny. Používejte výrobek jen popsáním způsobem a na uvedených místech. Při předání výrobku třetí osobě předejte i všechny podklady.

### ● Použití ke stanovenému účelu

Výrobek je vhodný na určení a kontrolu vodorovných a svislých linií. Výrobek je určen výhradně k použití v uzavřených místnostech. Jakékoli jiné použití nebo úprava výrobku je v rozporu s předpokládaným použitím a skrývá značné nebezpečí zranění. Výrobce neručí za škody vzniklé jiným

použitím než použitím k určenému účelu. Výrobek není určen k využití k výdělečné činnosti.

## ● Popis dílů

- 1 Tlačítko H (na zapnutí a vypnutí vodorovné linie)
- 2 LED kontrolka (červená: nivelace vypnutá, zelená: nivelace zapnutá)
- 3 Tlačítko V (k zapnutí a vypnutí svislé linie)
- 4 Spínač LOCK
- 5 Příhrádka na baterie
- 5a Víčko příhrádky na baterie
- 6 Stativový závit 1/4" (spodní strana)
- 7 Otvor pro výstup laserového paprsku
- 8 Upevňovací šroub 1/4" (k seřízení pomocí závitu 1/4" stativu křížového laseru)
- 9 Kovový držák (k nastavení šroubu 1/4" na rychlovýměnné desce)
- 10 Jistící šroub (na jištění nastaveného úhlu ploché hlavy stativu až do 90 stupňů)
- 11 Vodováha
- 11a Páka (na připevnění rychlovýměnné desky)
- 12 Dlouhá rukojeť
- 13 Jistící šroub (na jištění vodorovného natočení ploché hlavy stativu až o 360 stupňů)
- 14 Jistící šroub (na jištění nastavené výšky středního sloupku)
- 15 Umělohmotný kroužek
- 16 Aretační páka (na aretaci nastavené výšky nohou)
- 17 Nohy stativu
- 18 Plochá hlava stativu
- 19 Rychlovýměnná deska

## ● Obsah dodávky

- 1 křížový laser
- 1 stativ
- 2 baterie 1,5V, typ (LR6) AA
- 1 návod k obsluze



## ● Technické údaje

Provozní napětí:	3V===
Pracovní oblast nejméně <sup>1)</sup> :	10m
Přesnost nivelace:	+/- 0,5mm/m
Rozsah samočinné nivelace typický:	± 4°
Doba nivelace typická:	cca 4 vteřiny
Provozní teplota:	+5°C–35°C
Relativní vlhkost maximálně:	≤ 90 %
Třída laseru:	2
Vlnová délka (λ):	620-690nm
Maximální výkon P max.:	1 mW
Závit stavivu:	6,35mm (¼")
Baterie:	2 x baterie 1,5V, typ (LR6) AA
Váha výrobku:	260g (bez baterií)
Váha stavivu:	320g
Rozměry výrobku:	cca 70 x 61 x 90mm
Rozměry stavivu:	65cm

1) Pracovní dosah se může vlivem nepříznivých podmínek zmenšit (např. vlivem slunečního záření).



### Bezpečnostní upozornění

- **NEBEZPEČÍ UDUŠENÍ!** S obalovými materiály (např. s fóliemi nebo polystyrolem) si děti nesmí hrát. Držte neustále obalový materiál mimo dosah dětí. Obalový materiál není hračkou.
- Nepracujte s výrobkem ve výbušném prostředí, ve kterém se nacházejí vznětlivé kapaliny, plyny nebo prachy. Ve výrobku vzniklé jiskry mohou zapálit prach nebo páry.
- Tento výrobek mohou používat děti od 8 let, osoby se sníženými fyzickými, smyslovými nebo duševními schopnostmi nebo s nedostatečnými zkušenostmi a znalostmi, jestliže budou pod dohledem nebo byly poučeny o bezpečném používání výrobku a chápou nebezpečí, která z jeho používání vyplývají. Děti si nesmí s výrobkem hrát. Děti nesmí provádět bez dohledu čištění ani uživatelskou údržbu výrobku.
- Nenechávejte zapnutý výrobek nikdy bez dohledu, po použití ho vždy vypněte. Ostatní osoby mohou být laserovým paprskem oslněny. Nebezpečí zranění zraku.
- Chraňte výrobek před mokrem a přímým slunečním zářením.

- Nevystavujte výrobek extrémním teplotám nebo teplotním výkyvům. Nenechávejte výrobek např. ležet delší dobu v autě. Při větších výkyvech teploty nechte nejdříve vyrovnat teplotu výrobku než ho uvedete do provozu. Extrémní teplota nebo její kolísání mohou ovlivnit přesnost výrobku.
- Chraňte výrobek před silnými nárazy nebo pády. Poškození výrobku může negativně ovlivnit jeho přesnost. Po pádu výrobku zkontrolujte laserové linie s referenčními vodorovnými a svislými liniemi.
- Před transportem výrobek vypněte. Po vypnutí se zablokuje kyvadlová jednotka, která by se mohla pohyby při transportu poškodit.
- Nepřibližujte výrobek do blízkosti kardiostimulátorů. Magnet uvnitř výrobku vytváří magnetické pole, které může negativně ovlivnit funkci kardiostimulátorů.
- Držte výrobek v odstupu od magnetických nosičů dat a přístrojů citlivých na magnetické pole. Působením magnetu může dojít k nevratným ztrátám dat.



**⚠ VÝSTRAHA!** Chraňte se před laserovým zářením!



- Nedívejte se nikdy přímo do laserového paprsku resp. do výstupního otvoru **7**.
- ⚠ VÝSTRAHA!** Pozorování laserového paprsku optickými instrumenty ohrožuje zrak (např. lupou, zvětšovacím sklem, apod.).
- ⚠ POZOR!** V případě použití jiných než zde uvedených zařízení k obsluze, kalibraci nebo jiných pracovních postupů, může dojít k nebezpečnému účinku záření.
- Nemiřte laserovým paprskem na plochy, které ho odráží, osoby nebo zvířata. Již krátký pohled do laserového paprsku může vést ke zranění zraku.



## Bezpečnostní pokyny pro baterie a akumulátory

- **NEBEZPEČÍ OHROŽENÍ ŽIVOTA!** Uchovávejte baterie a akumulátory mimo dosah dětí. V případě spolknutí okamžitě vyhledejte lékařskou pomoc!
- Při požití může dojít k popáleninám, perforaci měkkých tkání a úmrtí. K závažným popáleninám může dojít do 2 hodin po požití.
-  **NEBEZPEČÍ VÝBUCHU!** Nenabíjecí baterie nikdy znovu nenabíjejte. Baterie nebo akumulátory nezkratujte ani je neotevírejte. Hrozí přehřátí, nebezpečí požáru nebo jejich prasknutí.
- Nikdy neházejte baterie nebo akumulátory do ohně ani do vody.
- Nevystavujte baterie nebo akumulátory mechanickému zatížení.

### Nebezpečí vytečení baterií/akumulátorů

- Zabraňte extrémním podmínkám a teplotám, např. na topení anebo na slunci, které mohou negativně ovlivnit funkci baterií nebo akumulátorů.
- V případě vytečení baterií/akumulátorů zabraňte kontaktu chemikálií s pokožkou, očima a sliznicemi! Omyjte ihned postižená místa dostatečným množstvím čisté vody a vyhledejte lékařskou pomoc!
-  **NOSTE OCHRANNÉ RUKAVICE!** Vyteklé i poškozené baterie nebo akumulátory mohou při kontaktu s pokožkou způsobit její poleptání. Noste proto vhodné rukavice.
- V případě vytečení ihned odstraňte baterie nebo akumulátory z výrobku, abyste zabránili jeho poškození!
- Používejte jen baterie nebo akumulátory stejného typu. Nekombinujte staré baterie nebo akumulátory s novými!
- Odstraňte baterie nebo akumulátory při delším nepoužívání z výrobku.

### Nebezpečí poškození výrobku

- Používejte jen udaný typ baterie nebo akumulátoru!
- Nasazujte baterie nebo akumulátory podle označení polarit ( + ) a ( - ) na bateriích nebo akumulátorech a na výrobku.

- Vyčistěte kontakty na baterii/akumulátoru a v přihrádce na baterie před jejich vložením suchou utěrkou, která nepouští vlákna, nebo vatovým tamponem!
- Vybité baterie nebo akumulátory ihned vyjměte z výrobku.

## ● Uvedení do provozu

- Zkontrolujte úplnost obsahu dodávky a jeho bezvadný stav.
- Odstraňte veškerý obalový materiál z výrobku.

## ● Vložení a výměna baterií



- Otevřete víčko přihrádky na baterie [5a] (viz obr. B).
- Vložte baterie do přihrádky na baterie [5] (viz obr. C). Zkontrolujte, zda jsou baterie správně vloženy (viz obr. C) dříve, než opět zavřete víčko přihrádky na baterie [5a].

**Poznámka:** Při nízkém stavu nabití baterie bliká LED kontrolka [2].

Vyměňujte vždy všechny baterie. Používejte baterie jen jednoho výrobce a se stejnou kapacitou.

- Při delším nepoužívání výrobku vyjměte baterie. Při delším skladování baterie korodují a vybíjí se.

## ● Zapínání a vypínání

- K zapnutí výrobku posuňte spínač LOCK [4] do polohy . Ihned po zapnutí vysílá výrobek z výstupního otvoru [7] dvě laserové linie.
- K vypnutí výrobku posuňte spínač LOCK [4] do polohy . Po vypnutí se zablokuje kyvadlová jednotka.

## ● Použití automatické nivelace

- Pro práci s nivelační automatikou postavte výrobek na pevný, vodorovný podklad a přišroubujte ho pomocí závitu 1/4" [6] na stativ.
- Po zapnutí vyrovná automatika nerovnosti v rozmezí samočinné nivelace  $\pm 4^\circ$ . Nivelace je ukončená jakmile se laserové linie nepohybují a LED kontrolka [2] svítí zeleně.

- Jestliže není automatická nivelace možná, např. když je spodní strana výrobku odkloněná od vodorovné polohy o více než 4° nebo jestliže je výrobek držení v ruce, pak svítí LED kontrolka [2] červeně a obě linie, vodorovná i svislá, se vypnou.

**Poznámka:** Používání bez automatické nivelace je vždy signalizováno červenou LED kontrolkou [2].

**Poznámka:** Po otřesech nebo změně polohy během provozu se výrobek zase automaticky niveluje. Po nové nivelaci zkontrolujte polohu vodorovné resp. svislé linie pomocí referenčních bodů, abyste vyloučili jejich chybné projekce.

## ● Použití jedné a křížených linií

- Jestliže se výrobek automaticky niveluje a jeho spodní strana je méně než 4° od vodorovné polohy (zelená LED svítí), stiskněte pro zapnutí resp. vypnutí opatrně tlačítko H [1].
- Pro zapnutí resp. vypnutí svislé linie stiskněte odpovídajícím způsobem tlačítko V [3].

### **Překřížené linie jsou u tohoto výrobku viditelné:**

- Jestliže se výrobek automaticky niveluje a jeho spodní strana se odchyluje o méně než 4° od vodorovné polohy (LED svítí zeleně), přidrže tlačítko H [1] až se LED [2] rozsvítí červeně. Nyní je automatická nivelace vypnutá, překřížené linie jsou trvale zapnuté - i když se spodní strana výrobku od vodorovné polohy odchyluje o více než 4°.
- Tento režim můžete zase vypnout stisknutím a přidržením tlačítka H [1] až se zase LED kontrolka [2] rozsvítí zeleně. Automatická nivelace je zase zapnutá.

Překřížené linie začnou blikat, pokud se spodní strana výrobku odchýlí od vodorovné polohy o více než 4°, LED kontrolka [2] potom opět svítí červeně.

## ● Práce bez automatické nivelace

- Přepněte spínač LOCK [4] do polohy .
- Přidrže tlačítko H [1] stisknuté, až se rozsvítí LED kontrolka [2] červeně. Nyní výrobek emituje z výstupního

otvoru [7] dvě laserové linie, které nejsou nivelované. Používání výrobku bez automatické nivelace je vždy signalizováno červenou LED kontrolkou [2].

- V tomto režimu můžete také jednotlivé linie vypnout nebo zapnout. Krátkým stisknutím tlačítka H [1] zapnete nebo vypnete horizontální linii. Krátkým stisknutím tlačítka V [3] zapnete nebo vypnete vertikální linii.
- Pro vypnutí výrobku v tomto režimu podržte stisknuté tlačítko H [1], dokud nezhasne červená LED kontrolka [2].

## ● Pracovní pokyny

- Na označení používejte vždy jen střed laserové linie. Šířka laserové linie se mění se vzdáleností.

## ● Práce se stativem

### Postavení a seřízení

1. Roztáhněte nohy stativu [17]. Umělohmotný kroužek [15], spojující všechny tři příčné klouby, se pohybuje směrem ke konci středního sloupku.
2. Povolte aretační páky [16] a prodlužte nohy na požadovanou výšku stativu.
3. Zaklapněte všechny aretační páky [16] zase zpátky.
4. Zkontrolujte vyrovnaní pomocí vodováhy [11]. Stativ stojí rovně když je vzduchová bublinka uprostřed kruhu. V případě potřeby nastavte znovu délku nohou [17].
5. V případě, že je zapotřebí větší výška, povolte jistící šroub [14] a prodlužte střední sloupek. Po nastavení požadované výšky utáhněte pevně jistící šroub [14].
6. Pro vodorovné vyrovnaní ploché hlavy stativu [18] povolte dlouhou rukojeť [12] otočením proti směru chodu hodinových ručiček a podle potřeby pohybujte nahoru nebo dolů. Plochá hlava stativu je vyrovnaná do vodorovné polohy, jestliže je vzduchová bublinka vodováhy [11] uprostřed kruhu. Potom utáhněte dlouhou rukojeť [12] otáčením ve směru chodu hodinových ručiček.
7. K vodorovnému otočení ploché hlavy stativu [18] až o 360 stupňů do požadované polohy povolte nejdříve jistící šroub [13]. Po nastavení požadované polohy jistící šroub [13] pevně utáhněte.
8. Ke svislému nastavení ploché hlavy stativu [18] až o 90 stupňů, k dosažení požadovaného úhlu povolte nejdříve

jistící šroub [10]. Po nastavení požadovaného úhlu utáhněte pevně jistící šroub [10].

### Přípevnění křížového laseru

Nasměrujte závit 1/4" [6] křížového laseru na upevňovací šroub 1/4" [8] rychlovýměnné desky a utáhněte pevně šroub otáčením kovového držáku [9] ve směru hodinových ručiček. Kovový držák [9] je na spodní straně rychlovýměnné desky [19].

### Sejmutí rychlovýměnné desky ze stativu

Křížový laser spolu s rychloupínací deskou [19] můžete následujícím způsobem snadno odmontovat ze stativu:

1. Zatáhněte za páku [11a] ploché hlavy stativu [18] do strany.
2. Sejměte rychlovýměnnou desku [19].
3. Jestliže chcete křížový laser zase na stativ připravit, zatáhněte za páku [11a] ploché hlavy stativu [18] a připravněte rychlovýměnnou desku [19] na plochou hlavu stativu [18]. K dosažení výchozí polohy a zafixování rychlovýměnné desky [19] povolte páku [11a] (obr. A).
4. Zkontrolujte, jestli je rychlovýměnná deska [19] dostatečně připravená na ploché hlavě stativu [18].

## ● Údržba a čištění

Výrobek nevyžaduje údržbu.

- **POZOR!** Neponořujte výrobek nikdy do vody nebo jiných tekutin. Při čištění nesmí vniknout do výrobku vlhkost.
- Udržujte výrobek v čistotě pro dobrou a bezpečnou práci.
- Na čištění tělesa používejte suchý hadr.
- Výstupní otvor pro laserový paprsek [7] čistěte mírným proudem vzduchu. Silná znečištění vyčistěte mírně navlhčenou vatovou tyčinkou. Na výrobek netlačte!

**▲ VÝSTRAHA!** Výrobek smí za účelem opravy otevřít jen odborník.

- Opravovat nechte výrobek jen kvalifikovaným personálem a jen s originálními náhradními díly. Tím zajistíte zachování bezpečnosti výrobku.

## ● Skladování

- V případě, že nebudete výrobek delší dobu používat, vyjměte baterie a skladujte ho na čistém, suchém, před prachem a přímým sluncem chráněném místě.

## ● Zlikvidování

Obal se skládá z ekologických materiálů, které můžete zlikvidovat prostřednictvím místních sběrů recyklovatelných materiálů.



Při třídění odpadu se řiďte podle označení obalových materiálů zkratkami (a) a čísly (b), s následujícím významem: 1–7: umělé hmoty/20–22: papír a lepenka/80–98: složené látky.



O možnostech likvidace vysloužilých zařízení se informujte u správy vaší obce nebo města.



V zájmu ochrany životního prostředí vysloužilý výrobek nevyhazujte do domovního odpadu, ale předejte k odborné likvidaci. O sběrnách a jejich otevíracích hodinách se můžete informovat u příslušné správy města nebo obce.

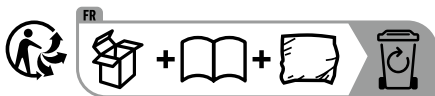

Points de collecte sur [www.quefairedemesdechets.fr](http://www.quefairedemesdechets.fr)  
Privilégiez la réparation ou le don de votre appareil

Výrobek vč. příslušenství a obalové materiály jsou recyklovatelné a podléhají rozšířené odpovědnosti výrobce. Likviduje je odděleně podle ilustrovaných Info-tri (informace o třídění), abyste mohli lépe nakládat s odpady. Logo Triman platí jen pro Francii.

Vadné nebo vybité baterie resp. akumulátory se musí recyklovat. Baterie, akumulátory i výrobek odevzdejte zpět do nabízených sběrů.





## Ekologické škody v důsledku chybné likvidace baterií/akumulátorů!

Baterie/akumulátory se nesmí zlikvidovat v domácím odpadu. Mohou obsahovat jedovaté těžké kovy a musí se zpracovávat jako zvláštní odpad. Chemické symboly těžkých kovů: Cd = kadmium, Hg = rtuť, Pb = olovo. Proto odevzdejte opotřebované baterie/akumulátory u komunální sběrně.

## ● Záruka

Výrobek byl vyroben podle přísných směrnic kvality a před dodáním pečlivě otestován. V případě materiálních nebo výrobních vad máte zákonná práva vůči prodejci výrobku. Vaše zákonná práva nejsou níže uvedenou zárukou nijak omezená.

Záruka na tento výrobek je 3 roky od data zakoupení. Záruční doba začíná dnem zakoupení. Originál dokladu o zakoupení si uschovejte na bezpečném místě, protože tento doklad je vyžadován jako doklad o koupi.

Jakékoli poškození nebo závady, které se vyskytly již v okamžiku nákupu, musí být nahlášeny ihned po vybalení výrobku.

Pokud se u výrobku během 3 let od data zakoupení projeví vada materiálu nebo výrobní vada, pak vám ho podle naší volby bezplatně opravíme nebo vyměníme. Záruční doba se po uznané reklamaci neprodlužuje. To platí také pro vyměněné a opravené díly.

Tato záruka je neplatná, pokud byl výrobek poškozený nebo nesprávně používán anebo udržovaný.

Záruka se kryje na materiálové a výrobní vady. Tato záruka se nevztahuje na díly výrobku, které jsou vystaveny běžnému opotřebení, a proto je lze považovat za spotřební díly (např. baterie, akumulátory, hadice, inkoustové patrony) nebo na poškození křehkých součástí, jako jsou např. spínače nebo díly, které jsou vyrobeny ze skla.

## ● Postup v případě uplatňování záruky

K zajištění rychlého zpracování vaší záležitosti se řiďte následujícími pokyny:

- o Pro všechny požadavky si připravte pokladní stvrzenku a číslo artiklu (IAN 465636\_2404) jako doklad o zakoupení.
- o Číslo artiklu naleznete na typovém štítku výrobku, na rytině na výrobku, na titulním stránce vašeho návodu (vlevo dole) nebo na nálepce na zadní nebo spodní straně výrobku.
- o Pokud se vyskytnou funkční vady nebo jiné závady, kontaktujte nejprve telefonicky nebo e-mailem níže uvedené servisní oddělení.
- o Výrobek, který byl evidován jako vadný, pak můžete bezplatně zaslat na adresu, kterou vám servisní oddělení poskytlo, přiložit k němu doklad o zakoupení (pokladní stvrzenku) a uvést o jakou vadu se jedná a kdy se vyskytla.



Tuto a mnoho dalších příruček si můžete prohlédnout a stáhnout na stránkách parkside-diy.com. Naskenováním QR kódu se dostanete přímo na stránky parkside-diy.com. Vyberte svou zemi a pomocí vyhledávací masky hledejte návody k použití. Zadáním čísla artiklu (IAN) 465636\_2404 získáte přístup k návodu k použití vašeho artiklu.

## ● Servis

**CZ Servis Česká republika**















Tel.: 800600632

E-Mail: owim@lidl.cz







<b>Legenda použitých piktogramov</b> .....	Strana 100
<b>Úvod</b> .....	Strana 101
Používanie v súlade s určeným účelom .....	Strana 101
Popis častí .....	Strana 102
Obsah dodávky.....	Strana 102
Technické údaje .....	Strana 103
<b>Bezpečnostné upozornenia</b> .....	Strana 103
Bezpečnostné upozornenia týkajúce sa batérií/akumulátorových batérií.....	Strana 105
<b>Uvedenie do prevádzky</b> .....	Strana 106
Výmena/vkladanie batérií .....	Strana 106
Za-/vypnutie.....	Strana 106
Používanie nivelačnej automatiky .....	Strana 106
Používanie jednotlivých línií a skrížených línií ...	Strana 107
Práca bez nivelačnej automatiky.....	Strana 108
Pracovné pokyny .....	Strana 108
Práca so statívom .....	Strana 108
<b>Údržba a čistenie</b> .....	Strana 109
<b>Skladovanie</b> .....	Strana 110
<b>Likvidácia</b> .....	Strana 110
<b>Záruka</b> .....	Strana 111
Postup v prípade poškodenia v záruke.....	Strana 112
Servis .....	Strana 112

## Legenda použitých piktogramov

	Prečítajte si návod na obsluhu.
	Nebezpečenstvo explózie!
	Noste ochranné rukavice!
	Pozor!
	Chráňte sa pred laserovým žiarením!
	Nepozerajte do laserového lúča!
	Jednosmerný prúd / napätie
	Vrátane batérií
	Bezpečnostné upozornenia Manipulačné pokyny
	Značka CE potvrdzuje zhodu so smernicami EÚ vzťahujúcimi sa na tento výrobok.
	Držte batérie mimo dosahu detí.
	Nehádzajte batérie do ohňa.
	Nevkladajte batérie s opačnou polaritou (+ a -).
	Nepoškodzte/nezdeformujte batérie.
	Batérie neotvárajte/nerozoberajte.

## Legenda použitých piktogramov

	Používajte iba batérie rovnakého typu/rovnamej značky.
	Nemiešajte staré batérie s novými.
	Batérie nie sú znovunabíjateľné.
	Batérie uchovávajte mimo dosahu vody a nadmernej vlhkosti.
	Batérie neskratujte.
	Vložte batérie s ohľadom na správnu polaritu (+ a -).

## Křížový líniový laser so statívom

### ● Úvod



Blahoželáme Vám ku kúpe Vášho nového výrobku. Rozhodli ste sa pre veľmi kvalitný výrobok. Návod na obsluhu je súčasťou tohto výrobku. Obsahuje dôležité upozornenia týkajúce sa bezpečnosti, používania a likvidácie. Skôr ako začnete výrobok používať, oboznámte sa so všetkými pokynmi k obsluhu a bezpečnosti. Výrobok používajte iba v súlade s popisom a v uvedených oblastiach používania. V prípade postúpenia výrobku ďalším osobám odovzdajte aj všetky dokumenty patriace k výrobku.

### ● Používanie v súlade s určeným účelom

Výrobok je vhodný na stanovenie a kontrolovanie vodorovných a zvislých línií. Výrobok je vhodný výlučne na prevádzku v uzatvorených miestach nasadenia. Akékoľvek iné použitie alebo zmena výrobku je v rozpore s určeným účelom a predstavuje značné nebezpečenstvo úrazu. Výrobca nezodpovedá

za škody vzniknuté používaním výrobku, ktoré je v rozpore s jeho určeným účelom. Nevhodné na priemyselné používanie.

## ● Popis častí

- 1 Tlačidlo H (pre za-/vypnutie horizontálnej línie)
- 2 LED-kontrolka (červená: nivelácia vypnutá, zelená: nivelácia zapnutá)
- 3 Tlačidlo V (pre za-/vypnutie vertikálnej línie)
- 4 Spínač LOCK
- 5 Priečinko pre batérie
- 5a Kryt priečinka pre batérie
- 6 ¼"-závit statívu (spodná strana)
- 7 Výstupný otvor pre laserový lúč
- 8 ¼"-Upevňovacia skrutka (pre nasmerovanie s ¼"-závitom statívu krížového lasera)
- 9 Kovový držiak (pre nastavenie ¼"-skrutky na rýchlovýmennnej platni)
- 10 Poistná skrutka (pre nastavenie uhla plochej hlavy statívu až do 90 stupňov)
- 11 Vodováha
- 11a Páka (pre upevnenie rýchlovýmennnej platne)
- 12 Dlhá rukoväť
- 13 Poistná skrutka (pre otočenie plochej hlavy statívu až o 360 stupňov horizontálne)
- 14 Poistná skrutka (pre nastavenie výšky stredného stĺpika)
- 15 Plastový krúžok
- 16 Aretačná páka (pre nastavenie výšky nôh)
- 17 Nohy statívu
- 18 Plochá hlava statívu
- 19 Rýchlovýmenná platňa

## ● Obsah dodávky

- 1 krížový laser
- 1 statív
- 2 1,5V-batérie, typ (LR6) AA
- 1 návod na používanie

## ● Technické údaje

Prevádzkové napätie:	3V $\equiv$
Pracovná oblasť minimálne <sup>1)</sup> :	10m
Presnosť nivelácie:	+/- 0,5mm/m
Samonivelačná oblasť typicky:	$\pm 4^\circ$
Čas nivelácie typicky:	cca. 4 sekundy
Prevádzková teplota:	+5°C–35°C
Relatívna vlhkosť vzduchu max.:	$\leq 90\%$
Laserová trieda:	2
Vlnová dĺžka ( $\lambda$ ):	620-690nm
Maximálny výkon P max:	1 mW
Upnutie statíva:	6,35mm (1/4")
Batérie:	2 x 1,5V batéria, typ (LR6) AA
Hmotnosť produktu:	260g (bez batérií)
Hmotnosť statívu:	320g
Rozmery produktu:	cca. 70 x 61 x 90mm
Rozmery statívu:	65cm

1) Pracovná oblasť môže byť v dôsledku nepriaznivých okolitých podmienok (napr. priame slnečné žiarenie) zmenšená.



## Bezpečnostné upozornenia

- **NEBEZPEČENSTVO ZADUSENIA!** Obalový materiál (napr. fólie alebo polystyrén) nesmie byť používaný na hranie. Obalový materiál držte vždy mimo dosahu detí. Obalový materiál nie je hračka.
- Nepoužívajte merací nástroj v okolí s nebezpečenstvom explózie, v ktorom sa nachádzajú horľavé kvapaliny, plyny alebo prachy. Vo výrobku môžu byť vytvárané iskry, ktoré môžu zapáliť prach alebo výpary.
- Tento výrobok môžu používať deti od 8 rokov, ako aj osoby so zníženými psychickými, senzorickými alebo duševnými schopnosťami alebo s nedostatkom skúseností a/alebo vedomostí, ak sú pod dozorom, alebo ak boli poučené ohľadom bezpečného používania výrobku, a ak porozumeli nebezpečenstvám spojeným s jeho používaním. Deti sa s výrobkom nesmú hrať. Čistenie a údržbu nesmú vykonávať deti, okrem prípadu, keď sú pod dozorom.
- Zapnutý výrobok nenechávajte bez dozoru a po použití ho vypnite. Iné osoby môžu byť oslepené laserovým lúčom. Nebezpečenstvo poranenia očí.

- Chránite výrobok pred vlhkosťou a priamym slnečným žiarením.
- Nevystavujte výrobok extrémnym teplotám alebo teplotným výkyvom. Nenechávajte ho napr. ležať dlhší čas v aute. Pri väčších teplotných výkyvoch nechajte výrobok pred uvedením do prevádzky prispôbiť sa teplote okolia. Pri extrémnych teplotách alebo teplotných výkyvoch môže byť ovplyvnená presnosť výrobku.
- Zabráňte silným nárazom alebo pádom meracieho nástroja. Poškodením meracieho nástroja sa môže narušiť jeho presnosť. Po silnom náraze alebo páde porovnajte laserovú líniu za účelom kontroly so známou vodorovnou alebo zvislou referenčnou líniou.
- Počas transportu merací nástroj vypnite. Pri vypnutí je kyvadlová jednotka zablokovaná, pretože by sa pri silných pohyboch mohla poškodiť.
- Merací nástroj držte v bezpečnej vzdialenosti od kardiostimulátorov. Magnet vo vnútri meracieho nástroja vytvára pole, ktoré môže ovplyvňovať funkciu kardiostimulátorov.
- Držte merací nástroj vzdialený od magnetických nosičov údajov a magneticky senzibilných prístrojov. V dôsledku účinku magnetu môže dôjsť k nezvratným stratám údajov.



**⚠ VAROVANIE!** Chránite sa pred laserovým žiarením!



- Nepozerajte sa priamo do laserového lúča resp. do výstupného otvoru pre laserový lúč [7].
- ⚠ VAROVANIE!** Pozorovanie laserového lúča optickými nástrojmi (napr. lupa, zväčšovacie sklá a pod.) je spojené s ohrozením očí.
- ⚠ POZOR!** Ak sú používané iné ovládacie alebo nastavovacie zariadenia alebo sú uskutočnené iné spôsoby postupu ako je tu uvedené, môže to viesť k nebezpečnému pôsobeniu žiarenia.
- Nikdy nenasmerujte laserový lúč na reflektujúce povrchy, osoby alebo zvieratá. I krátky vizuálny kontakt s laserovým lúčom môže viesť k poškodeniu očí.





## Bezpečnostné upozornenia týkajúce sa batérií/akumulátorových batérií

- **NEBEZPEČENSTVO OHROZENIA ŽIVOTA!** Batérie/akumulátorové batérie držte mimo dosahu detí. V prípade prehltnutia okamžite vyhľadajte lekára!
- Prehltnutie môže mať za následok popáleniny, perforáciu mäkkých tkanív a smrť. Ťažké popáleniny môžu nastať do 2 hodín po prehltnutí.
-  **NEBEZPEČENSTVO EXPLÓZIE!** Nenabíjateľné batérie nikdy znova nenabíjajte. Batérie/akumulátorové batérie neskratujte a/alebo neotvárajte. Následkom môže byť prehriatie, požiar alebo explózia.
- Batérie/akumulátorové batérie nikdy nehádzte do ohňa alebo vody.
- Nevystavujte batérie/akumulátorové batérie mechanickej záťaži.

### Riziko vytečenia batérií/akumulátorových batérií

- Batérie/akumulátorové batérie nikdy nevystavujte extrémnym podmienkam a teplotám, ktoré by na ne mohli pôsobiť, napr. na vykurovacích telesách/priamom slnečnom žiarení.
- Ak batérie/akumulátorové batérie vytiekli, zabráňte kontaktu pokožky, očí a slizníc s chemikáliami! Ihneď vypláchnite postihnuté miesta väčším množstvom čistej vody a okamžite vyhľadajte lekára!
-  **NOSTE OCHRANNÉ RUKAVICE!** Vytečené alebo poškodené batérie/akumulátorové batérie môžu pri kontakte s pokožkou spôsobiť poleptanie. V takom prípade preto noste vhodné ochranné rukavice.
- V prípade vytečenia batérií/akumulátorových batérií ich ihneď vyberte z výrobku, aby ste predišli vzniku škôd.
- Používajte iba batérie/akumulátorové batérie rovnakého typu. Nekombinujte staré batérie/akumulátorové batérie s novými!
- Ak produkt dlhší čas nepoužívate, vyberte z neho batérie/akumulátorové batérie.

### Riziko poškodenia produktu

- Používajte výhradne uvedený typ batérií/akumulátorových batérií!
- Vložte batérie/akumulátorové batérie podľa označenia polarít (+) a (-) na batérii/akumulátorovej batérii a výrobku.

- Pred vloženíím očistite kontakty na batérii/akumulátorovej batérii a v priečinku pre batériu suchou handričkou, ktorá nepúšťa vlákna, alebo vatovou tyčinkou!
- Vybité batérie/akumulátorové batérie ihneď vyberte z produktu.

## ● Uvedenie do prevádzky

- Skontrolujte obsah dodávky ohľadom úplnosti a viditeľných poškodení.
- Odstráňte celý obalový materiál z výrobku.

## ● Výmena/vkladanie batérií

- Otvorte kryt priečinka pre batérie [5a] (pozri obr. B).
- Do priečinka pre batérie [5] vložte batérie (pozri obr. C). Uistite sa, že sú batérie správne vložené (pozri obr. C) predtým, ako opäť zatvoríte priečinok pre batérie [5a].  
**Poznámka:** Pri nízkej nabitosti batérie bliká LED-kontrolka [2]. Vymeňte vždy všetky batérie naraz. Používajte iba batérie od rovnakého výrobcu a s rovnakou kapacitou.
- Ak výrobok dlhší čas nepoužívate, vyberte z neho batérie. Pri dlhšom uskladnení môžu batérie korodovať a samé sa vybiť.

## ● Za-/vypnutie

- Pre zapnutie výrobku posuňte spínač LOCK [4] do pozície ■. Ihneď po zapnutí vysiela produkt dve laserové línie z výstupného otvoru pre laserový lúč [7].
- Pre vypnutie výrobku posuňte spínač LOCK [4] do pozície ■. Pri vypnutí je kyvadlová jednotka zablokovaná.

## ● Používanie nivelačnej automatiky

- Pre používanie nivelačnej automatiky postavte výrobok na vodorovnú, pevnú podložku alebo ho upevnite pomocou ¼"- závitú statíva [6] na statíve.
- Nivelačná automatika po zapnutí automaticky vyrovná nerovnosti vrámci samonivelačnej oblasti  $\pm 4^\circ$ . Nivelácia

je ukončená, akonáhle sa už laserové línie nepohybujú a LED-kontrolka [2] svieti zeleno.

- Ak nie je možná automatická nivelácia, napr. pretože sa spodná strana meracieho nástroja odchyľuje o viac ako 4° od vodorovnej alebo držíte výrobok voľne v ruke, svieti LED-kontrolka [2] červeno a horizontálne a vertikálne laserové línie sú vypnuté.

**Poznámka:** Práca bez nivelačnej automatiky je vždy zobrazená prostredníctvom červenej LED-kontrolky [2].

**Poznámka:** Pri otrasoch alebo zmene polohy počas prevádzky je výrobok automaticky znovu vyrovnaný. Po novej nivelácii skontrolujte pozíciu vodorovných resp. zvislých laserových línií vzhľadom k referenčným bodom, aby ste predišli chybám.

## ● Používanie jednotlivých línií a skrížených línií

- Keď sa výrobok nachádza v automatickej nivelácii a spodná strana meracieho nástroja sa odchyľuje menej ako 4° od vodorovnej (zelená LED svieti), opatrne stlačte tlačidlo H [1], aby ste za- resp. vypli horizontálnu líniu.
- Zodpovedajúc tomu stlačte tlačidlo V [3], aby ste za- resp. vypli vertikálnu líniu.

### **Skrížené línie môžu byť u tohto výrobku zaistené:**

- Keď sa výrobok nachádza v automatickej nivelácii a spodná strana meracieho nástroja sa odchyľuje menej ako 4° od vodorovnej (zelená LED svieti), držte tlačidlo H [1] stlačené, až kým bude LED-kontrolka [2] červená. Teraz je automatická nivelácia vypnutá a skrížené línie sú permanentne zapnuté – aj keď sa spodná strana meracieho nástroja odchyľuje viac ako 4° od vodorovnej.
- Tento režim môžete znova vypnúť tak, že stlačíte tlačidlo H [1] a držíte ho, kým LED-kontrolka [2] opäť svieti zeleno. Nivelačná automatika je znova zapnutá.

Skrížené línie blikajú, akonáhle sa spodná strana meracieho prístroja odchyľuje viac ako 4° od vodorovnej, LED-kontrolka [2] potom svieti znova červeno.

## ● Práca bez nivelačnej automatiky

- Posuňte spínač LOCK [4] do polohy .
- Podržte stlačené tlačidlo H [1], kým sa nezapne červená LED-kontrolka [2]. Teraz produkt z výstupného otvoru pre laserový lúč [7] vysiela dve laserové línie, ktoré nie sú nivelované. Práca bez nivelačnej automatiky je vždy zobrazená prostredníctvom červenej LED-kontrolky [2].
- V tomto režime je možné vypnúť alebo zapnúť aj jednotlivé línie. Krátkym stlačením tlačidla H [1] vypnete alebo zapnete horizontálnu líniu. Krátkym stlačením tlačidla V [3] zapnete alebo vypnete vertikálnu líniu.
- Ak chcete výrobok v tomto režime vypnúť, stlačte a podržte tlačidlo H [1], kým nezhasne červená LED-kontrolka [2].

## ● Pracovné pokyny

- Na označenie vždy používajte iba stred laserovej línie. Šírka laserovej línie sa mení so vzdialenosťou.

## ● Práca so statívom

### Montáž a nastavenie

1. Rozložte tri nohy statívu [17] od seba. Plastový krúžok [15], ktorý spája všetky tri priečne kĺby, sa posunie na koniec strednej priečky.
2. Uvoľnite aretačné páky [16] a predĺžte nohy na želanú dĺžku.
3. Potom všetky tieto aretačné páky sklopte naspäť [16].
4. Skontrolujte rovné nastavenie pomocou vodováhy [11]. Keď statív stojí rovno, nachádza sa vzduchová bublina v strede kruhu. V prípade potreby nastavte dĺžku nôh znovu [17].
5. Uvoľnite poistnú skrutku [14] a predĺžte strednú priečku podľa potreby, ak je potrebná väčšia výška. Pevne zatiahnite poistnú skrutku [14], keď ste dosiahli želanú výšku.
6. Pre horizontálne nastavenie plochej hlavy statívu [18] uvoľnite dlhú rukoväť [12] tak, že ju zatočíte proti smeru hodinových ručičiek a podľa potreby hýbete smerom hore alebo dole. Keď sa vzduchová bublina vodováhy [11] nachádza presne v strede kruhu, je plochá hlava statívu

horizontálne nastavená. Potom pevne zatiahnite dlhú rukoväť [12] tak, že ju zatočíte v smere hodinových ručičiek.

7. V prípade potreby uvoľníte poistnú skrutku [13], aby ste plochú hlavu statívu [18] otočili až do 360 stupňov horizontálne a dosiahli želanú pozíciu. Keď dosiahnete želanú pozíciu, pevne zatiahnite poistnú skrutku [13].
8. V prípade potreby uvoľníte poistnú skrutku [10], aby ste uhol plochej hlavy statívu [18] nastavili vertikálne až do 90 stupňov a dosiahli želaný uhol. Keď dosiahnete želaný uhol, pevne zatiahnite poistnú skrutku [10].

### Upevnenie krížového lasera

Vyrovajte ¼"-závit [6] krížového lasera na ¼"-upevňovacej skrutke [8] rýchlovýmennej platne a uistite sa, že je skrutka pevne zatiahnutá tak, že kovový držiak [9] otáčate v smere hodinových ručičiek. Kovový držiak [9] sa nachádza na spodnej strane rýchlovýmennej platne [19].

### Odstránenie rýchlovýmennej platne zo statívu

Krížový laser môžete jednoducho odstrániť zo statívu spolu s rýchlovýmennou platňou [19] pomocou nasledujúcich krokov:

1. Potiahnite páku [11a] plochej hlavy statívu [18] nabok.
2. Odstráňte rýchlovýmennú platňu [19].
3. Ak chcete krížový laser opäť umiestniť na statív, potiahnite páku [11a] plochej hlavy statívu [18] a opäť umiestnite rýchlovýmennú platňu [19] na plochú hlavu statívu [18]. Potom uvoľníte páku [11a], aby ste ju dostali do východiskovej pozície a upevnili rýchlovýmennú platňu [19] (obr. A).
4. Skontrolujte, či je rýchlovýmenná platňa [19] dostatočne upevnená na plochej hlave statívu [18].

## ● Údržba a čistenie

Výrobok si nevyžaduje údržbu.

- **POZOR!** Výrobok nikdy neponárajte do vody alebo iných kvapalín. Pri čistení do výrobku nesmie preniknúť vlhkosť.
- Udržiavajte výrobok čistý, aby ste mohli dobre a bezpečne pracovať.
- Na čistenie schránky používajte suchú handričku.
- Výstupný otvor pre laserový lúč čistíte [7] pomocou jemného laserového lúča. Pri silnejších znečisteniach odstráňte nečistotu jemne navlhčenou vatovou tyčinkou. Nevyvíjajte pritom silný tlak!

**⚠ VAROVANIE!** Za účelom opravy smie výrobok otvárať iba kvalifikovaný odborník.

- Opravu meracieho nástroja smie vykonávať iba kvalifikovaný odborný personál a možno pritom používať iba originálne náhradné diely. Tým sa zabezpečí zachovanie bezpečnosti meracieho náradia.

## ● Skladovanie

- Ak výrobok dlhší čas nepoužívate, vyberte z neho batérie a uskladnite ich na suchom, čistom mieste bez priameho slnečného žiarenia.

## ● Likvidácia

Obal pozostáva z ekologických materiálov, ktoré môžete odovzdať na miestnych recyklačných zberných miestach.



Všímajte si prosím označenie obalových materiálov pre triedenie odpadu, sú označené skratkami (a) a číslami (b) s nasledujúcim významom: 1–7: Plasty/ 20–22: Papier a kartón/80–98: Spojené látky.



O možnostiach likvidácie opotrebovaného výrobku sa môžete informovať na Vašej obecnej alebo mestskej správe.



Ak výrobok doslúžil, v záujme ochrany životného prostredia ho neodhodte do domového odpadu, ale odovzdajte na odbornú likvidáciu. Informácie o zberných miestach a ich otváracích hodinách získate na Vašej príslušnej správe.

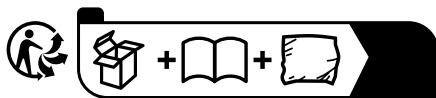

FR  
Cet appareil, ses accessoires et piles se recyclent

À DÉPOSER EN MAGASIN

À DÉPOSER EN DÉCHÈTERIE

OU

Points de collecte sur [www.quefairedemesdechets.fr](http://www.quefairedemesdechets.fr)  
Privilégiez la réparation ou le don de votre appareil

Výrobok vr. príslušenstva a obalové materiály sú recyklovateľné a podliehajú rozšírenej zodpovednosti výrobcu. Pre lepšie spracovanie odpadu ich zlikvidujte oddelene podľa

obrázkov Info-tri (informácie o triedení). Triman-Logo platí iba pre Francúzsko.

Defektné alebo použité batérie/akumulátorové batérie sa musia recyklovať. Batérie/akumulátorové batérie a/alebo výrobok odovzdajte prostredníctvom dostupných zberných stredísk.



### **Nesprávna likvidácia batérií/akumulátorových batérií ničí životné prostredie!**

Batérie/akumulátorové batérie sa nesmú likvidovať spolu s domovým odpadom. Môžu obsahovať jedovaté ťažké kovy a je potrebné zaobchádzať s nimi ako s nebezpečným odpadom. Chemické značky ťažkých kovov sú nasledovné: Cd = kadmium, Hg = ortuť, Pb = olovo. Opotrebované batérie/akumulátorové batérie preto odovzdajte v komunálnej zberni.

## ● Záruka

Výrobok bol starostlivo vyrobený v súlade s prísnyimi smernicami kvality a pred dodaním dôkladne otestovaný. V prípade materiálových alebo výrobných chýb máte zákonné práva voči predajcovi výrobku. Vaše zákonné práva nie sú žiadnym spôsobom obmedzené našou zárukou uvedenou nižšie.

Záruka na tento výrobok je 3 roky od dátumu nákupu. Záručná doba začína plynúť dátumom kúpy. Originál dokladu o kúpe si uschovajte na bezpečnom mieste, pretože tento doklad je potrebný ako dôkaz o kúpe.

Akékoľvek poškodenie alebo nedostatky prítomné už v čase nákupu je potrebné nahlásiť ihneď po vybalení výrobku.

Ak sa v priebehu 3 rokov od dátumu zakúpenia preukáže, že výrobok vykazuje chyby materiálu alebo spracovania, podľa vlastného uváženia Vám ho bezplatne opravíme alebo vymeníme. Záručná doba sa na základe poskytnutej záručnej reklamácie nepredlžuje. To platí aj pre vymenené alebo opravené diely.

Táto záruka je neplatná, ak bol výrobok poškodený alebo nesprávne používaný alebo udržiavaný.

Záruka sa vzťahuje na chyby materiálu a výrobné chyby. Táto záruka sa nevzťahuje na časti výrobku, ktoré podliehajú bežnému opotrebovaniu, a preto sa považujú za opotrebovateľné diely (napr. batérie, nabíjateľné batérie, hadice, atramentové kazety), ani na poškodenie krehkých častí, napr. spínačov alebo častí zo skla.

## ● Postup v prípade poškodenia v záruke

Na zaručenie rýchleho spracovania vašej požiadavky dodržte nasledujúce pokyny:

- o Pre všetky otázky majte pripravený pokladničný lístok a číslo výrobku (IAN 465636\_2404) ako potvrdenie o kúpe.
- o Číslo výrobku nájdete na typovom štítku, gravúre, na prednej strane návodu (dole vľavo) alebo na nálepke na zadnej alebo spodnej strane výrobku.
- o Pri výskyte funkčných porúch alebo iných nedostatkov sa najprv telefonicky alebo e-mailom obráťte na ďalej uvedené servisné oddelenie.
- o Výrobok označený ako chybný následne môžete s priloženým dokladom o kúpe (pokladničným blokom) a uvedením, o aký druh nedostatku ide a kedy sa vyskytol, bezplatne zasláť na poskytnutú servisnú adresu.



Na stránke parksides-diy.com si môžete prezrieť a stiahnuť túto a mnohé ďalšie príručky. S týmto QR kódom prejdete priamo na stránku parksides-diy.com. Vyberte si svoju krajinu a pomocou masky vyhľadávania vyhľadávajte návody na obsluhu. Zadaním čísla výrobku (IAN) 465636\_2404 prejdete na návod na obsluhu svojho výrobku.

## ● Servis

















**SK Servis Slovensko**  
Tel.: 0800 008158  
E-pošta: owim@lidl.sk











<b>Leyenda de pictogramas utilizados</b> .....	Página 114
<b>Introducción</b> .....	Página 115
Uso adecuado.....	Página 115
Descripción de los componentes .....	Página 116
Volumen de suministro .....	Página 116
Características técnicas.....	Página 117
<b>Aviso sobre seguridad</b> .....	Página 117
Indicaciones de seguridad sobre las pilas/ baterías .....	Página 119
<b>Puesta en funcionamiento</b> .....	Página 120
Colocar/cambiar las pilas .....	Página 120
Encendido/apagado.....	Página 120
Utilizar nivelación automática .....	Página 121
Utilización de una línea única y de líneas cruzadas .....	Página 121
Trabajar sin nivelación automática.....	Página 122
Indicaciones de trabajo.....	Página 122
Trabajar con el trípode .....	Página 123
<b>Mantenimiento y limpieza</b> .....	Página 124
<b>Almacenamiento</b> .....	Página 124
<b>Eliminación</b> .....	Página 125
<b>Garantía</b> .....	Página 126
Tramitación de la garantía.....	Página 127
Asistencia.....	Página 127

## Legenda de pictogramas utilizados

	Lea las instrucciones de uso.
	¡Peligro de explosión!
	¡Use guantes de seguridad!
	¡Atención!
	¡Protéjase de la radiación láser!
	¡No mire directamente al láser!
	Corriente / tensión continua
	Pilas incluidas
 	Indicaciones de seguridad Instrucciones de uso
	El marcado CE confirma la conformidad con las normativas de la UE aplicables al producto.
	Mantenga las pilas fuera del alcance de los niños.
	No arroje las pilas al fuego.
	No introduzca las pilas en sentido contrario a la polaridad correcta (+ y -).
	No dañe/deforme las pilas.
	No abra/desmonte las pilas.

## Legenda de pictogramas utilizados

	Utilice únicamente pilas del mismo tipo/de la misma marca.
	No mezcle pilas gastadas con pilas nuevas.
	Las pilas no son recargables.
	Mantenga las pilas lejos del agua y de la humedad excesiva.
	No cortocircuite las pilas.
	Coloque las pilas con la polaridad correcta (+ y -).

## Nivel láser de líneas cruzadas con trípode

### ● Introducción



Enhorabuena por la adquisición de su nuevo producto. Ha optado por un producto de alta calidad.

El manual de instrucciones forma parte de este producto. Contiene importantes indicaciones sobre seguridad, uso y eliminación. Antes de usar el producto, familiarícese con todas las indicaciones de manejo y de seguridad. Utilice el producto únicamente como se describe a continuación y para las aplicaciones indicadas. Adjunte igualmente toda la documentación en caso de entregar el producto a terceros.

### ● Uso adecuado

El producto sirve para emitir y revisar líneas horizontales y verticales. El producto es apto exclusivamente para su uso en espacios cerrados. Cualquier otro uso o modificación del producto se considerará inadecuado y conllevará considerables peligros de accidente. El fabricante no se hace

responsable de los daños que puedan derivarse de un uso indebido del producto. No apto para uso industrial.

## ● Descripción de los componentes

- 1 Botón H (para encender/apagar la línea horizontal)
- 2 LED de control (rojo: nivelación desactivada, verde: nivelación activada)
- 3 Botón V (para encender/apagar la línea vertical)
- 4 Interruptor LOCK
- 5 Compartimento de las pilas
- 5a Tapa del compartimento de las pilas
- 6 Rosca para trípode ¼" (parte inferior)
- 7 Orificio de salida del láser
- 8 Tornillo de fijación de ¼" (para orientar con la rosca del trípode de ¼" del láser de líneas cruzadas)
- 9 Soporte de metal (para ajustar el tornillo de ¼" en la zapata rápida)
- 10 Tornillo de seguridad (para ajustar el ángulo del cabezal plano del trípode hasta en 90 grados)
- 11 Nivel de burbuja
- 11a Palanca (para fijar la zapata rápida)
- 12 Mango largo
- 13 Tornillo de seguridad (para girar el cabezal plano del trípode hasta 360 grados en horizontal)
- 14 Tornillo de seguridad (para ajustar la altura de la columna central)
- 15 Anillo de plástico
- 16 Palanca de bloqueo (para ajustar la altura de las patas)
- 17 Patas del trípode
- 18 Cabezal plano del trípode
- 19 Zapata rápida

## ● Volumen de suministro

- 1 láser de líneas cruzadas
- 1 trípode
- 2 pilas 1,5V, tipo (LR6) AA
- 1 manual de instrucciones

## ● Características técnicas

Tensión de servicio:	3V $\equiv$
Área de trabajo mínima <sup>1)</sup> :	10m
Precisión de nivelado:	+/- 0,5mm/m
Rango de nivelación automática típico:	$\pm 4^\circ$
Tiempo de nivelado típico:	aprox. 4 segundos
Temperatura de funcionamiento:	+5°C–35°C
Humedad relativa máx.:	$\leq 90\%$
Clase de láser:	2
Longitud de onda ( $\lambda$ ):	620–690 nm
Potencia máxima P máx:	1 mW
Sujeción de trípode:	6,35mm (1/4")
Pilas:	2 x pilas 1,5V, tipo (LR6) AA
Peso del producto:	260g (sin pilas)
Peso del trípode:	320g
Dimensiones del producto:	aprox. 70 x 61 x 90mm
Dimensiones del trípode:	65cm

1) El área de trabajo puede disminuir si las condiciones ambientales no son favorables (por ej. bajo la acción directa del sol).



### Aviso sobre seguridad

- **¡PELIGRO DE ASFIXIA!** El material de embalaje (por ej. láminas o poliestireno) no debe utilizarse para jugar. Mantenga el material del embalaje fuera del alcance de los niños. El material de embalaje no es un juguete.
- No utilice la herramienta de medición en zonas potencialmente explosivas en las que haya líquidos, gases o polvos inflamables. En el producto pueden formarse chispas que podrían encender el polvo o los vapores.
- Este producto puede ser utilizado por niños mayores de 8 años, así como por personas con capacidades físicas, sensoriales o mentales reducidas o que cuenten con poca experiencia y/o falta de conocimientos, siempre y cuando se les haya enseñado cómo utilizar el producto de forma segura y hayan comprendido los peligros que pueden resultar de un mal uso del mismo. No permita que los niños jueguen con el producto. Los niños no deben llevar a cabo la limpieza o el mantenimiento del aparato, excepto en caso de que estén supervisados por un adulto.

- No deje el producto encendido sin supervisión y el producto después de su uso. Es posible que otras personas queden deslumbradas por el láser. Riesgo de lesiones en los ojos.
- Proteja el producto de la humedad y la exposición directa a la radiación solar.
- No exponga el producto a temperaturas ni cambios de temperatura extremos. No lo deje, por ejemplo, en el coche durante mucho tiempo. En caso de grandes cambios de temperatura, deje atemperar el producto antes de utilizarlo. En caso de temperaturas y cambios de temperatura extremos puede verse afectada la precisión del producto.
- Prevenga golpes y caídas fuertes en la herramienta de medición. Si la herramienta de medición se daña, podría verse afectada su precisión. En caso de recibir un golpe fuerte o una caída, compare la línea del láser con una línea de referencia horizontal o vertical.
- Apague la herramienta de medición antes de transportarla. Al apagarla queda bloqueada la unidad pendular, que de lo contrario puede dañarse con los movimientos bruscos.
- No coloque la herramienta de medición cerca de marcapasos. El imán del interior de la herramienta de medición genera un campo magnético que puede dañar el funcionamiento del marcapasos.
- Mantenga la herramienta de medición alejada de soportes magnéticos y de dispositivos sensibles a los campos magnéticos. La acción del imán pueden producir pérdidas de datos irreversibles.



**⚠ ¡ADVERTENCIA!** ¡Protéjase de la radiación láser!



- No mire directamente al haz de láser ni al orificio de salida de este **7**.
- **⚠ ¡ADVERTENCIA!** Observar el láser con instrumentos ópticos (por ej. lupas, lentes de aumento, etc.) va relacionado con riesgos para los ojos.

- ⚠ **¡CUIDADO!** Si se utilizan dispositivos de manejo y ajuste o se emplean métodos distintos a los aquí dispuestos, podría producirse una peligrosa exposición a la radiación.
- Nunca dirija el láser hacia superficies reflectantes, personas o animales. Tan solo un breve contacto visual podría provocar daños permanentes de visión.



## Indicaciones de seguridad sobre las pilas/baterías

- **¡PELIGRO DE MUERTE!** Mantenga las pilas/baterías fuera del alcance de los niños. ¡En caso de ingestión, acuda inmediatamente a un médico!
- La ingestión puede provocar quemaduras, perforaciones de tejidos blandos y la muerte. Las quemaduras graves pueden aparecer pasadas 2 horas tras la ingestión.
-  **¡PELIGRO DE EXPLOSIÓN!** No recargue nunca pilas no recargables. No ponga las pilas/baterías en cortocircuito ni tampoco las abra. Estas podrían recalentarse, explotar o provocar un incendio.
- Nunca arroje pilas/baterías al fuego o al agua.
- No aplique cargas mecánicas sobre las pilas/baterías.

## Riesgo de sulfatación de las pilas/baterías

- Evite condiciones y temperaturas extremas que puedan influir en el funcionamiento de las pilas/baterías, por ejemplo, acercarlas a un radiador o exponerlas directamente a la luz solar.
- ¡Si las pilas/baterías se sulfatan, evite el contacto de la piel, los ojos y las mucosas con los productos químicos! ¡En caso de entrar en contacto con el ácido, lave inmediatamente la zona afectada con abundante agua y busque atención médica!
-  **¡UTILICE GUANTES DE SEGURIDAD!** Las pilas/baterías sulfatadas o dañadas pueden provocar abrasiones al entrar en contacto con la piel. Por tanto, es imprescindible el uso de guantes de protección en estos casos.
- En caso de sulfatación de las pilas/baterías, retírelas inmediatamente del producto para evitar daños.
- Utilice únicamente pilas/baterías del mismo tipo. ¡No mezcle pilas/baterías usadas con nuevas!

- Retire las pilas/baterías del producto si no va a utilizarlo durante un período de tiempo prolongado.

### **Riesgo de daño del producto**

- ¡Utilice exclusivamente el tipo de pila/batería indicado!
- Introduzca las pilas/baterías teniendo en cuenta la polaridad marcada con (+) y (-) tanto en las pilas/baterías como en el producto.
- ¡Limpie los contactos de la pila/batería y en el compartimento de las pilas antes de la inserción con un paño seco y libre de pelusas o un bastoncillo de algodón!
- Retire inmediatamente las pilas/baterías agotadas del producto.

## **● Puesta en funcionamiento**

- Compruebe que la entrega esté completa y busque posibles daños visibles.
- Retire completamente el material de embalaje del producto.

## **● Colocar/cambiar las pilas**

- Abra la tapa del compartimento de las pilas [5a] (ver fig. B).
- Coloque las pilas en el compartimento de las pilas [5] (ver fig. C). Asegúrese de que las pilas están bien colocadas (ver fig. C), antes de cerrar de nuevo la tapa del compartimento de las pilas [5a].

**Nota:** si la batería está baja el LED de control [2] parpadeará. Sustituya siempre todas las pilas a la vez. Utilice únicamente pilas de un mismo fabricante y de idéntica capacidad.

- Retire las pilas del producto si no lo va a utilizar durante un período de tiempo prolongado. Si almacena las pilas durante mucho tiempo pueden corroerse y descargarse.

## **● Encendido/apagado**

- Para encender el producto ponga el interruptor LOCK [4] en posición . Al encenderse, el producto emitirá inmediatamente dos líneas láser desde el orificio de salida del láser [7].



- Para apagar el producto ponga el interruptor LOCK [4] en posición . Al apagarlo queda bloqueada la unidad pendular.

## ● Utilizar nivelación automática

- Para trabajar con la nivelación automática coloque el producto sobre una superficie horizontal y firme, o fíjelo mediante la rosca 1/4" [6] a un trípode.
- Una vez encendida, la nivelación automática iguala todas las irregularidades dentro del rango de  $\pm 4^\circ$  de forma automática. La nivelación concluye en cuanto las líneas láser dejen de moverse y el LED de control [2] se ilumina en verde.
- Si no es posible realizar la nivelación automática, por ej. porque la parte inferior de la herramienta de medición difiere en más de  $4^\circ$  de la línea horizontal o porque el producto se sostiene libre con una mano, el LED de control [2] se ilumina en rojo y las líneas láser horizontales y verticales se apagan.

**Nota:** el trabajo sin nivelación automática se muestra siempre mediante el LED de control [2] rojo.

**Nota:** si el producto recibe sacudidas o cambia de posición mientras está en funcionamiento, volverá a nivelarse de forma automática. Para evitar fallos, compruebe con la nueva nivelación la posición de la línea láser horizontal o vertical en comparación con un punto de referencia.

## ● Utilización de una línea única y de líneas cruzadas

- Cuando el producto se encuentre en modo de nivelación automática y la parte inferior de la herramienta de medición difiera de la horizontal menos de  $4^\circ$  (LED verde encendido), presione ligeramente el botón H [1] para encender o apagar la línea horizontal.
- Pulse el botón V [3] para encender/apagar la línea vertical.

### **Las líneas cruzadas pueden fijarse con este producto:**

- Si el producto se encuentra en modo de nivelación automática y la parte inferior de la herramienta de medición difiera de la horizontal menos de  $4^\circ$  (LED verde encendido), mantenga pulsado el botón H [1] hasta que el

LED de control [2] se ilumine en rojo. Entonces se apagará la nivelación automática y las líneas cruzadas se activarán de forma permanente, incluso si la parte inferior de la herramienta de medición difiere en más de 4° de la horizontal.

- Puede volver a desactivar este modo manteniendo pulsado el botón H [1] hasta que el LED de control [2] vuelva a iluminarse en verde. La nivelación automática volverá a activarse.

Las líneas cruzadas parpadean en cuanto la parte inferior de la herramienta de medición difiera en más de 4° de la horizontal, el LED de control [2] vuelve a iluminarse en rojo.

## ● Trabajar sin nivelación automática

- Ponga el interruptor LOCK [4] en la posición .
- Mantenga el botón H [1] pulsado hasta que se encienda el LED de control [2] rojo. Entonces el producto emitirá dos líneas láser no niveladas del orificio de salida del láser [7]. El trabajo sin nivelación automática se muestra siempre mediante el LED de control [2] rojo.
- Las líneas individuales también pueden apagarse o encenderse en este modo. Pulse brevemente el botón H [1] para apagar o encender la línea horizontal. Pulse brevemente el botón V [3] para apagar o encender la línea vertical.
- Para apagar el producto en este modo, mantenga pulsado el botón H [1] hasta que el LED de control [2] se apague.

## ● Indicaciones de trabajo

- Utilice siempre únicamente el centro de la línea láser para marcar. La anchura de la línea láser cambia con la distancia.

## ● Trabajar con el trípode

### Montaje y ajuste

1. Despliegue las patas [17] del trípode. El anillo de plástico [15], que une las tres articulaciones, se desplaza hasta el final de la columna central.
2. Abra las palancas de bloqueo [16] y alargue las patas hasta la altura deseada.
3. A continuación cierre todas las palancas de bloqueo [16].
4. Compruebe con un nivel de burbuja [11] que ha quedado en posición recta. Si el trípode está recto, la burbuja quedará en el centro del círculo. Si es necesario, vuelva a ajustar el largo de las patas [17].
5. Suelte el tornillo de seguridad [14] y alargue la columna central según sea necesario, si requiere una altura mayor. Apriete el tornillo de seguridad [14] cuando alcance la altura deseada.
6. Para colocar el cabezal plano del trípode [18] en horizontal, suelte el mango largo [12] girándolo en sentido contrario a las agujas del reloj y moviéndolo hacia arriba o abajo según sea necesario. Cuando la burbuja del nivel [11] se encuentre justo en el centro del círculo, el cabezal plano del trípode ya estará horizontal. A continuación apriete el mango largo [12] girándolo en el sentido de las agujas del reloj.
7. Suelte el tornillo de seguridad [13] todo lo necesario para girar hasta 360 grados en horizontal el cabezal plano del trípode [18] y alcanzar la posición deseada. Una vez alcanzada la posición deseada, apriete bien el tornillo de seguridad [13].
8. Suelte el tornillo de seguridad [10] todo lo necesario para ajustar el ángulo del cabezal plano del trípode [18] hasta 90 grados en vertical y alcanzar el ángulo deseado. Una vez alcanzado el ángulo deseado, apriete bien el tornillo de seguridad [10].

### Fijación del láser de líneas cruzadas

Ajuste la rosca de  $\frac{1}{4}$ " [6] del láser de líneas cruzadas al tornillo de fijación de  $\frac{1}{4}$ " [8] de la zapata rápida y asegúrese de que el tornillo esté bien apretado girando el soporte de metal [9] en el sentido de las agujas del reloj. El soporte de metal [9] se encuentra en la zona inferior de la zapata rápida [19].

## Separar la zapata rápida del trípode

Puede retirar el láser de líneas cruzadas del trípode junto con el sistema de acoplamiento rápido [19] fácilmente mediante los siguientes pasos:

1. Tire hacia un lado de la palanca [11a] del cabezal plano del trípode [18].
2. Separe la zapata rápida [19].
3. Si desea volver a fijar el láser de líneas cruzadas al trípode, levante la palanca [11a] del cabezal plano del trípode [18] y vuelva a fijar la zapata rápida [19] al cabezal plano del trípode [18]. Suelte la palanca [11a] para colocarla en la posición inicial y fijar la zapata rápida [19] (fig. A).
4. Compruebe si la zapata rápida [19] queda suficientemente fijada al cabezal plano del trípode [18].

## ● Mantenimiento y limpieza

El producto no requiere mantenimiento.

- **¡ATENCIÓN!** Nunca sumerja el producto en agua o en otros líquidos. Al limpiar el producto no debe caer ningún líquido en su interior.
- Mantenga el producto siempre limpio para trabajar adecuadamente y de forma segura.
- Para limpiar la carcasa, utilice un paño seco.
- Limpie el orificio de salida del láser [7] con un chorro de aire suave. En caso de suciedad incrustada, retírela con un bastoncillo ligeramente humedecido. ¡No ejerza demasiada presión!

**⚠ ¡ADVERTENCIA!** El producto solo puede ser abierto por personal cualificado para su reparación.

- La herramienta de medición solamente puede ser reparada por personal cualificado y con piezas de repuesto originales. De esta forma se garantiza la seguridad de la herramienta de medición.

## ● Almacenamiento

- Si no va a utilizar el producto durante mucho tiempo, saque las pilas y guárdelo en un lugar limpio y seco, en el que no reciba radiación solar directa.

## ● Eliminación

El embalaje está compuesto por materiales no contaminantes que pueden ser desechados en el centro de reciclaje local.



Tenga en cuenta el distintivo del embalaje para la separación de residuos. Está compuesto por abreviaturas (a) y números (b) que significan lo siguiente: 1-7: plásticos/20-22: papel y cartón/80-98: materiales compuestos.



Para obtener información sobre las posibilidades de desecho del producto al final de su vida útil, acuda a la administración de su comunidad o ciudad.



Para proteger el medio ambiente no tire el producto junto con la basura doméstica cuando ya no le sea útil. Deséchelo en un contenedor de reciclaje. Diríjase a la administración competente para obtener información sobre los puntos de recogida de residuos y sus horarios.



Points de collecte sur [www.quefairedemesdechets.fr](http://www.quefairedemesdechets.fr)  
Privilégiez la réparation ou le don de votre appareil

El producto, incluidos los accesorios, y el material de embalaje son reciclables y están sujetos a la responsabilidad extendida del fabricante. Deséchelos por separado siguiendo la información ilustrada de recogida selectiva para un mejor tratamiento de los residuos. El logotipo Triman se aplica solo para Francia.

Las pilas/baterías defectuosas o usadas deben ser recicladas. Recicle las pilas/baterías y/o el producto en los puntos de recogida adecuados.



**¡Daños en el medio ambiente por un reciclaje indebido de las pilas/baterías!**

Las pilas/baterías no deben eliminarse junto con los residuos domésticos. Estas pueden contener metales pesados tóxicos

que deben tratarse conforme a la normativa aplicable a los residuos especiales. Los símbolos químicos de los metales pesados son: Cd = cadmio, Hg = mercurio, Pb = plomo. Las pilas/baterías deben reciclarse en un punto de recolección específico para ello.

## ● **Garantía**

El producto ha sido fabricado según normas de calidad exigentes y ha sido probado minuciosamente antes de la entrega. En caso de fallos de material o de fabricación, dispone de derechos legales frente al vendedor del producto. Nuestra garantía mencionada a continuación no restringe sus derechos legales de ningún modo.

La garantía para este producto es de 3 años a partir de la fecha de compra. La garantía empieza el día de la fecha de compra. Conserve el justificante de compra original en un lugar seguro, ya que este documento es necesario para demostrar la compra.

Todos los daños o defectos ya presente en el momento de la compra deben informarse inmediatamente tras desembalar el producto.

Si el producto presenta defectos de material o fabricación en los 3 años a partir de la fecha de compra, lo repararemos o sustituiremos, según nuestra elección, gratuitamente para usted. El período de garantía no se extiende por una reclamación de garantía aprobada. Esto también es aplicable a las piezas sustituidas y reparadas.

La garantía pierde su validez si el producto se daña o se utiliza o mantiene de forma inadecuada.

La garantía cubre defectos de material y fabricación. Esta garantía no cubre las piezas del producto sujetas a un uso y desgaste normal y, por lo tanto, consideradas piezas de desgaste (por ej. pilas, baterías, mangueras, cartuchos de tinta) ni los daños a las piezas frágiles, por ej. interruptores o piezas de cristal.

## ● Tramitación de la garantía

Para garantizar una rápida tramitación de su consulta, tenga en cuenta las siguientes indicaciones:

- o Para efectuar cualquier consulta, tenga a mano el tique de compra y el número del artículo (IAN 465636\_2404) como justificante de compra.
- o El número de artículo figura en la placa de características del producto, en un grabado en el producto, en la portada de su manual (abajo a la izquierda) o en el adhesivo de la parte posterior o inferior del producto.
- o Si se producen fallos de funcionamiento o si se dan otras carencias, póngase primero en contacto telefónico o por correo electrónico con el departamento de atención al cliente indicado más abajo.
- o Los productos defectuosos se pueden enviar libres de franqueo a la dirección suministrada, adjuntando el comprobante de caja (ticket) e indicando el tipo de fallo, así como el momento en que se produjo.



En parkside-diy.com están disponibles para su lectura y descarga este y otros manuales. Este código QR le llevará directamente a parkside-diy.com. Seleccione su país y utilice la búsqueda para encontrar el manual de instrucciones. Introduzca el número de artículo (IAN) 465636\_2404 para acceder a las instrucciones de uso de su artículo.

## ● Asistencia

### ES Asistencia en España

Tel.: 900984948

E-Mail: owim@lidl.es



<b>Legende af de anvendte piktogrammer</b> .....	Side 129
<b>Indledning</b> .....	Side 130
Formålsbestemt anvendelse .....	Side 130
Beskrivelse af de enkelte dele .....	Side 131
Leverede dele .....	Side 131
Tekniske data .....	Side 132
<b>Sikkerhedshenvisninger</b> .....	Side 132
Sikkerhedshenvisninger for batterier/akkuer .....	Side 134
<b>Ibrugtagning</b> .....	Side 135
Isættelse/skift af batterier .....	Side 135
Tænding/slukning .....	Side 135
Anvende nivelleringsautomatik .....	Side 135
Anvendelse af en enkelt linje og krydsede linjer ..	Side 136
Arbejde uden nivelleringsautomatik .....	Side 136
Arbejdshenvisninger .....	Side 137
Arbejde med stativet .....	Side 137
<b>Vedligeholdelse og rengøring</b> .....	Side 138
<b>Opbevaring</b> .....	Side 139
<b>Bortskaffelse</b> .....	Side 139
<b>Garanti</b> .....	Side 140
Afvikling af garantisager .....	Side 141
Service .....	Side 141



## Legende af de anvendte piktogrammer

	Læs betjeningsvejledningen.
	Eksplosionsfare!
	Bær beskyttelseshandsker!
	Advarsel!
	Sørg for at beskytte dig mod laserstråling!
	Se ikke ind i laserstrålen!
	Jævnstrøm/-spænding
	Med batterier
	Sikkerhedsanvisninger Handlingsanvisninger
	CE-mærket bekræfter overensstemmelsen med de pågældende EU-retningslinjer for dette produkt.
	Hold batterierne uden for børns rækkevidde.
	Smid ikke batterier ind i åben ild.
	Isæt ikke batterier omvendt i forhold til den rigtige polaritet (+ og -).
	Batterier må ikke beskadiges/deformeres.

## Legende af de anvendte piktogrammer

	Batterier må ikke åbnes/skilles ad.
	Brug kun batterier af samme type/mærke.
	Bland ikke brugte batterier med nye.
	Batterierne er ikke genopladelige.
	Hold batterier på afstand af vand og for meget fugt.
	Batterier må ikke kortsluttes.
	Isæt batterier iht. den rigtige polaritet (+ og -).

## Krydslinjelaser med stativ

### ● Indledning

 Hjerteligt tillykke med købet af dit nye produkt. Med købet har du besluttet dig for et førsteklasses produkt. Betjeningsvejledningen er del af dette produkt. Den indeholder vigtige henvisninger til sikkerhed, brug og bortskaffelse. Gør dig inden brugen fortrolig med alle betjenings- og sikkerhedshenvisninger af produktet. Brug kun produktet som beskrevet og til de angivne anvendelsesområder. Udlevér alle dokumenter ved videregivelse af produktet til tredjemand.

### ● Formålsbestemt anvendelse

Dette produkt er egnet til at bestemme og kontrollere vandrette og lodrette linjer. Produktet er udelukkende egnet til brug i lukkede områder. Enhver anden anvendelse eller

ændring af produktet er ikke bestemmelsesmæssigt korrekt og kan forårsage alvorlige skader. For skader der er opstået på grund af uheldig anvendelse påtager producenten sig ikke noget ansvar. Ikke beregnet til den erhvervsmæssige anvendelse.

## ● Beskrivelse af de enkelte dele

- 1 H-tast (for at tænde/slukke den horisontale linje)
- 2 LED-Kontrollampe (rød: nivellering slukket, grøn: nivellering tændt)
- 3 V-tast (for at tænde/slukke den vertikale linje)
- 4 LOCK-kontakt
- 5 Batterirum
- 5a Batterirumslåg
- 6 ¼"-stativgevind (underside)
- 7 Laserudgangsåbning
- 8 ¼" -Fastgørelsesskrue (til justering med ¼"-krydslinjelaserens stativgevind)
- 9 Metalholder (til indstilling af ¼"-skruen ved hurtigudløsningspladen)
- 10 Sikringsskrue (til justering af vinklen af det flade hovede på stativet på op til 90 grader)
- 11 Vaterpas
- 11a Håndtag (til fastgørelse af hurtigudløsningspladen)
- 12 Langt greb
- 13 Sikringsskrue (til drejning af det flade hovede på stativet på op til 360 grader i vandret position)
- 14 Sikringsskrue (til indstilling af højden af midtersøjlen)
- 15 Kunststofring
- 16 Fastgørelshåndtag (til indstilling af benenes højde)
- 17 Stativben
- 18 Det flade hovede af stativet
- 19 Hurtigudløsningsplade

## ● Leverede dele

- 1 krydslinjelaser
- 1 stativ
- 2 1,5V-batterier, type (LR6) AA
- 1 betjeningsvejledning

## ● Tekniske data

Driftspænding:	3V <sub>===</sub>
Arbejdsområde mindst <sup>1)</sup> :	10m
Nivelleringsnøjagtighed:	+/- 0,5mm/m
Selvnivelleringsområde typisk:	± 4°
Nivelleringsstid typisk:	ca. 4 sekunder
Driftstemperatur:	+5°C–35°C
Relativ luftfugtighed max.:	≤ 90 %
Laserklasse:	2
Bølgelængde (λ):	620-690nm
Maksimal effekt P maks.:	1 mW
Stativoptagelse:	6,35mm (¼")
Batterier:	2 x 1,5V-batterier, type (LR6) AA
Vægt produkt:	260g (uden batterier)
Vægt stativ:	320g
Mål produkt:	ca. 70 x 61 x 90mm
Mål stativ:	65cm

1) Arbejdsområdet kan pga. ugunstige omgivelsesbetingelser (fx direkte sollys) blive forringet.



## Sikkerhedshenvisninger

- **KVÆLNINGSFARE!** Emballagematerialer (fx folier eller polystyrol) må ikke anvendes til leg. Hold altid emballagematerialet uden for børns rækkevidde. Emballagen er ikke noget legetøj.
- Anvend ikke måleværktøjet i eksplosionsfarlige omgivelser, hvor der befinder sig brændbare væsker, gasser eller støv. I produktet kan der opstå gnister, der kan antænde støv eller dampe.
- Dette produkt kan benyttes af børn fra 8 år og op, samt af personer med forringede fysiske, følelsesmæssige eller mentale evner eller mangel på erfaring og viden, når de er under opsyn eller er blevet vejledt med hensyn til produktet og forstår de deraf resulterende farer. Børn må ikke lege med produktet. Rengøring og brugervedligeholdelse må ikke gennemføres af børn, medmindre de er under opsyn.
- Lad det tændte produkt ikke være uden opsyn og sluk produktet efter brug. Andre personer kan blive blændet af laserstrålen. Risiko for øjenskader.
- Beskyt produktet mod fugt og direkte sollys.

- Udsæt ikke produktet for ekstreme temperaturer eller temperaturudsvingninger. Lad fx ikke produktet ligge længere tid i bilen. Produktet bør tempereres ved større temperaturudsvingninger inden du tager produktet i brug. Ved ekstreme temperaturer eller temperaturudsvingninger kan produktets præcision blive påvirket.
- Undgå voldsomme stød eller fald af måleværktøjet. Ved beskadigelser af måleværktøjet kan nøjagtigheden blive påvirket. Sammenlign til kontrol efter hårde stød eller fald laserlinjen med en kendt vandret eller lodret referencelinje.
- Sluk måleværktøjet når du transporter det. Ved slukning bliver pendulenheden låst, som ellers kan blive beskadiget ved heftige bevægelser.
- Anbring ikke måleværktøjet i nærheden af pacemakere. Igennem en magnet inden i måleværktøjet bliver der frembragt et felt, som kan have en negativ indvirkning på pacemakere.
- Hold måleværktøjet væk fra magnetiske databærere og apparater der er følsomme over for magnetisme. Igennem magnetens virkning kan der ske uoprettelige datatab.



**⚠ ADVARSEL!** Sørg for beskyttelse mod laserstråling!



- Se ikke direkte ind i laserstrålen, henholdsvis ind i laserudgangsåbningen 7.
- ⚠ **ADVARSEL!** Observation af laserstrålen med optiske instrumenter (fx lup, forstørrelsesglas eller lign.) er forbundet med fare for øjenskader.
- ⚠ **FORSIGTIG!** Hvis der anvendes andre end de her angivne betjenings- eller justeringsanordninger eller der bruges andre fremgangsmåder, kan dette føre til farlig stråling.
- Ret aldrig laserstrålen mod reflekterende overflader, personer eller dyr. Allerede en kort visuel kontakt kan føre til øjenskader.



## Sikkerhedshenvisninger for batterier/akkuer

- **LIVSFARE!** Hold batterier/akkuer udenfor børns rækkevidde. Opsøg i tilfælde af slugning straks lægehjælp!
- Indtagelse kan forårsage forbrændinger, perforering af blødt væv og døden. Alvorlige forbrændinger kan forekomme inden for 2 timer efter indtagelse.
-  **EKSPLOSIONSFARE!** Genoplad aldrig ikkeopladelige batterier igen. Kortslut ikke batterier/akkuer og/eller åben disse ikke. Der kan opstå overophedning, brandfare eller eksplosion.
- Smid batterier/akkuer aldrig i ild eller vand.
- Udsæt batterier/akkuer ikke for mekanisk belastning.

### Risiko for udsivning fra batteriene/akkuerne

- Undgå ekstreme betingelser og temperaturer, som kan påvirke batterier/akkuer, f.eks. varmelegemer/direkte sollys.
- Hvis batterier/akkuer er lækket, skal du undgå at få kemikalierne på huden, i øjnene og i slimhinderne! Skyl de berørte steder med det samme med klart vand og opsøg en læge!
-  **BÆR BESKYTTESHANDSKER!** Udløbne eller beskadigede batterier/akkuer kan forårsage ætsninger ved berøring med huden. Bær i dette tilfælde derfor egnede beskytteshandsker.
- I tilfælde af en lækage hos batterierne/akkuerne, skal De fjerne disse med det samme fra produktet for at undgå beskadigelser.
- Anvend kun batterier/akkuer af samme type. Bland ikke gamle batterier/akkuer med nye!
- Fjern batterierne/akkuerne, når produktet ikke anvendes i en længere periode.

### Risiko for beskadigelse af produktet

- Anvend udelukkende den angivne batteri-/akkutype!
- Indsæt batterier/akkuer iht. polaritetsmærkningen (+) og (-) til batteri/akku og produktet.
- Rengør kontakter ved batteriet/det genopladelige batteri og i batterirummet før ilægningen med en tør, fnugfri klud eller en vatpind!
- Fjern brugte batterier/akkuer omgående fra produktet.



## ● Ibrugtagning

- Kontrollér leveringen for fuldstændighed og for synlige skader.
- Fjern det samlede emballagemateriale fra produktet.

## ● Isættelse/skift af batterier

- Åben batterirumslåget [5a] (se afbildning B).
- Læg batterierne ind i batterirummet [5] (se afbildning C). Vær opmærksom på, at batterierne er isat korrekt (se afbildning C) inden du lukker batterirumslåget [5a].  
**Bemærk:** ved lav batteritilstand blinker LED-kontrollampen [2]. Skift altid alle batterier samtidigt. Anvend kun batterier fra samme producent og med samme kapacitet.
- Fjern batterierne fra produktet, hvis du ikke bruger det i længere tid. Batterierne kan ved længere tids opbevaring korrodere og aflade sig selv.

## ● Tænding/slukning

- For at tænde produktet, skub LOCK-kontakten [4] i position . Produktet udsender umiddelbart efter tænding to laserlinjer ud af laserudgangsåbningen [7].
- For at slukke produktet, skub LOCK-kontakten [4] i position . Ved slukning bliver pendulenheden låst.

## ● Anvende nivelleringsautomatik

- For at arbejde med nivelleringsautomatikken, opstil produktet på et vandret, fast underlag eller fastgør produktet med 1/4"-stativgevindet [6] på stativet.
- Efter ibrugtagningen udjævner nivelleringsautomatikken automatisk ujævnheder inden for selvnivelleringsniveauet med  $\pm 4^\circ$ . Nivelleringen er afsluttet, så snart laserlinjen ikke bevæger sig mere og LED-kontrollampen [2] lyser grønt.
- Hvis automatisk nivellering ikke er muligt, fx fordi måleværktøjets underside afviger mere end  $4^\circ$  fra vater eller produktet holdes i hånden, lyser LED-kontrollampen [2] rød og de horisontale og vertikale laserlinjer slukkes.

**Bemærk:** arbejde uden nivelleringsautomatik bliver altid vist med en rød LED-kontrollampe [2].

**Bemærk:** ved rystelser eller forandret placering ved brug bliver produktet nivelleret automatisk. Kontrollér efter en ny nivellering, positionen af den vandrette henholdsvis den lodrette laserlinje i forhold til referencepunkter for at undgå fejl.

## ● Anvendelse af en enkelt linje og krydsede linjer

- Hvis produktet befinder sig i den automatiske nivellering og måleværktøjets underside afviger mindre end 4° fra vater (grøn LED lyser), tryk forsigtigt på H-tasten [1] for at tænde eller slukke den horisontale linje.
- Tryk tilsvarende på V-tasten [3], for at tænde eller slukke den vertikale linje.

### **De krydsede linjer kan fastsættes ved dette produkt:**

- Hvis produktet befinder sig i den automatiske nivellering og måleværktøjets underside afviger mindre end 4° fra vater (grøn LED lyser), tryk vedvarende på H-tasten [1] indtil LED-kontrollampen [2] lyser rødt. Nu er den automatiske nivellering slukket og de krydsede linjer er tændt permanent - også hvis undersiden af måleværktøjet afviger mere end 4° fra vater.
- Du kan slukke denne tilstand, idet du trykker på H-tasten [1] og holder den trykket indtil LED-kontrollampen [2] igen lyser grønt. Nivelleringsautomatikken er atter tændt.

De krydsede linjer blinker, så snart undersiden af måleværktøjet afviger mere end 4° fra vater. LED-kontrollampen [2] lyser igen rødt.

## ● Arbejde uden nivelleringsautomatik

- Skub LOCK-kontakten [4] i position .
- Tryk vedvarende på H-knappen [1], indtil den røde LED-kontrollampe [2] lyser op. Nu udsender produktet to laserlinjer ud af laserudgangsåbningen [7], som ikke er nivelleret. Arbejdet uden nivelleringsautomatik indikeres altid med en rød LED-kontrollampe [2].



- Enkeltlinjer kan også slås til og fra i denne modus. Tryk kort på H-knappen [1] for at slå den vandrette linje fra og til. Tryk kort på V-knappen [3] for at slå den lodrette linje fra og til.
- For at slukke produktet i denne modus skal du trykke vedvarende på H-knappen [1], indtil den røde LED-kontrollampe [2] går ud.

## ● Arbejdshenvisninger

- Anvend altid kun midten af laserlinjen til markering. Bredden af laserlinjen ændres med afstanden.

## ● Arbejde med stativet

### Opsætning og justering

1. Træk de tre ben [17] af stativet fra hinanden. Kunststofringen [15] som forbinder alle tre tværgående led, bevæges til enden af midtersøjlen.
2. Løsn fastgørelseshåndtaget [16] og forlæng benene indtil den ønskede højde.
3. Klap derefter fastgørelseshåndtaget [16] tilbage.
4. Kontrollér den lige justering ved hjælp af vaterpasset [11]. Når stativet står lige, befinder der sig en luftboble i midten af cirklen. Indstil længden af benene [17] ved behov påny.
5. Løsn sikringsskruen [14] og forlæng midtersøjlen efter behov, hvis du har brug for at øge højden. Spænd sikringsskruen [14] fast, hvis den ønskede højde er nået.
6. Løsn til den horisontale justering af det flade hovede på stativet [18], det lange greb [12], idet du drejer det mod urets retning og ved behov bevæger den op og ned. Hvis luftboblen af vaterpasset [11] befinder sig præcis i midten af cirklen er det flade hovede på stativet justeret horisontalt. Spænd det lange greb [12] fast, idet du drejer det med urets retning.
7. Løsn ved behov sikringsskruen [13], for at dreje det flade hovede på stativet [18] horisontalt med op til 360 grader og opnå den ønskede position. Hvis du har opnået den ønskede position, spænd sikringsskruen [13] fast.
8. Løsn ved behov sikringsskruen [10], for at indstille vinklen af det flade hoved på stativet [18] vertikalt med op til 90

grader og opnå den ønskede vinkel. Hvis du har opnået den ønskede vinkel, spænd sikringskruen [10] fast.

### Fastgørelse af krydslinjelaseren

Juster 1/4" -krydslinjelaserens gevind [6] ved 1/4" - hurtigudløsningspladens fastgørelsesskrue [8] og sørg for, at skruen er spændt fast ved at dreje metalholderen [9] med uret. Metalholderen [9] befinder sig på undersiden af hurtigudløsningspladen [19].

### Fjerne hurtigudløsningsplade fra stativet

Du kan også fjerne krydslinjelaseren sammen med lynkoblingspladen [19] fra stativet ved at gennemføre følgende trin:

1. Træk håndtaget [11a] af det flade hovede på stativet [18] til side.
2. Fjern hurtigudløsningspladen [19].
3. Hvis du igen vil fastgøre krydslinjelaseren til stativet, træk i håndtaget [11a] af det flade hovede på stativet [18] og fastgør hurtigudløsningspladen [19] igen på det flade hovede på stativet [18]. Løsn håndtaget [11a] derefter, for at bringe den i udgangspositionen og for at fiksure hurtigudløsningspladen [19] (afbildning A).
4. Kontrollér om hurtigudløsningspladen [19] er gjort tilstrækkeligt fast ved det flade hovede på stativet [18].

## ● Vedligeholdelse og rengøring

Produktet er vedligeholdelsesfrit.

- **OBS!** Sænk produktet aldrig i vand eller andre væsker. Ved rengøring må der ikke trænge fugt ind i produktet.
- Hold produktet rent for at arbejde godt og sikkert.
- Anvend til rengøring af kabinettet en tør klud.
- Rengør laserudgangsåbningen [7] med en blid luftstrøm. Ved stærk forurening, fjern snavs med en let fugtig vatpind. Udsæt derved ikke produktet for tryk!

**⚠ ADVARSEL!** Produktet må i forbindelse med reparation kun åbnes af en fagkyndig person.

- Lad måleværktøjet kun blive repareret af kvalificerede fagpersoner og kun med originale reservedele. Dermed sikres, at måleværktøjets sikkerhed bibeholdes.

## ● Opbevaring

- Skulle produktet ikke blive brugt i længere tid, fjernes batterierne, hvorefter produktet opbevares tørt og rent uden direkte sollys.

## ● Bortskaffelse

Indpakningen består af miljøvenlige materialer, som De kan bortskaffe over de lokale genbrugssteder.



Bemærk forpakkingsmaterialernes mærkning til affaldssorteringen, disse er mærket med forkortelser (a) og numre (b) med følgende betydning: 1–7: kunststoffer/20–22: papir og pap/80–98: kompositmaterialer.



De får oplyst muligheder til bortskaffelse af det udtjente produkt hos deres lokale myndigheder eller bystyre.



For miljøets skyld, så må produktet aldrig smides ud sammen med husholdningsaffaldet, når det er udtjent, men skal afleveres til en fagmæssig korrekt bortskaffelse. De kan informere Dem vedrørende opsamlingssteder og deres åbningstider hos deres ansvarlige forvaltning.

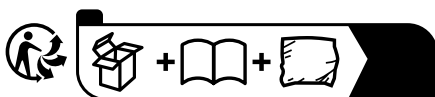

Points de collecte sur [www.quefairedemesdechets.fr](http://www.quefairedemesdechets.fr)  
Privilégiez la réparation ou le don de votre appareil

Produktet og tilbehøret og emballagematerialer kan genbruges og er underlagt udvidet producentansvar. De skal bortskaffes separat. Følg de viste mærkater med sorteringsoplysninger, så de bortskaffes på en bedre måde. Triman-logoet gælder kun for Frankrig.

Defekte eller brugte batterier/genopladelige batterier skal genanvendes. Aflever batterier/akkuer og/eller produktet via et af de tilbudte indsamlingssteder.



## Miljøskader gennem forkert bortskaffelse af batterierne/akkuerne!

Batterier/akkuer må ikke bortskaffes via husholdningsaffaldet. De kan indeholde giftige tungmetaller og er underlagt behandlingen for særaffald. De kemiske symboler for tungmetaller er følgende: Cd = kadmium, Hg = kviksølv, Pb = bly. Aflever derfor brugte batterier/akkuer hos en kommunal genbrugsstation.

## ● Garanti

Produktet er blevet fremstillet efter strenge kvalitetsstandarder og kontrolleret nøje før udlevering. I tilfælde af materiale- eller produktionsfejl kan du i medfør af loven gøre krav gældende over for sælgeren af produktet. Dine lovmæssige rettigheder begrænses på ingen måde af den af os nedennævnte garanti.

Garantien på dette produkt gælder i 3 år regnet fra købsdatoen. Garantien gælder fra købsdatoen. Opbevar den originale kvittering et sikkert sted, da dette dokument forlanges forlagt som dokumentation for købet.

Alle skader eller mangler, der allerede forefindes på tidspunktet for købet, skal straks meddeles efter udpakningen af produktet.

Hvis der inden for 3 år regnet fra købsdatoen viser sig en materiale- eller produktionsfejl på produktet, reparerer eller udskifter vi det – efter vores valg – gratis for dig. Garantiperioden forlænges ikke som følge af et imødekommet krav om garanti. Dette gælder også for udskiftede og reparerede dele.

Denne garanti bortfalder, hvis produktet er blevet beskadiget eller anvendt og vedligeholdt forkert.

Garantien dækker materiale- og produktionsfejl. Denne garanti dækker hverken produktdele, der er udsat for normal slidage og derfor er at betragte som sliddele (f.eks. batterier, akkumulatorer, slanger, farvepatroner), eller skader på skrøbelige dele, f.eks. kontakter eller dele af glas.

## ● Afvikling af garantisager

For at kunne garantere en hurtig sagsbehandling af din forespørgsel, bedes du følge følgende anvisninger:

- Hav venligst kassebonen og varenummeret (IAN 465636\_2404) klar ved alle henvendelser som dokumentation for købet.
- Varenummeret er angivet på typeskiltet, en indgravering, på forsiden af vejledningen (nederst til venstre) eller på et mærkat på bag- eller undersiden af produktet.
- Hvis der er funktionsfejl eller andre mangler, skal du først kontakte nedenstående serviceafdeling telefonisk eller via e-mail.
- Et produkt, der registreres som defekt, kan derefter gratis sendes til den oplyste serviceadresse med vedlæggelse af købsbeviset (kassebonen) og angivelse af, hvori manglen består, og hvornår den er opstået.



På parksidediy.com kan du se og downloade denne og mange andre manualer. Med denne QR-kode kommer du direkte på parksidediy.com. Vælg dit land og søg efter betjeningsvejledningen ved hjælp af søgefunktionen. Ved at indtaste varenummeret (IAN) 465636\_2404 kommer du til betjeningsvejledningen af dit produkt.







## ● Service

**DK Service Danmark**  
Tel.: 80253972  
E-Mail: owim@lidl.dk





<b>Legenda dei pittogrammi utilizzati</b> .....	Pagina 143
<b>Introduzione</b> .....	Pagina 144
Utilizzo conforme .....	Pagina 144
Descrizione dei componenti .....	Pagina 145
Contenuto della confezione .....	Pagina 145
Dati tecnici .....	Pagina 146
<b>Avvertenze in materia di sicurezza</b> .....	Pagina 146
Avvertenze di sicurezza per batterie/ accumulatori .....	Pagina 148
<b>Messa in funzione</b> .....	Pagina 149
Inserimento/sostituzione delle batterie .....	Pagina 149
Accensione/Spengimento .....	Pagina 150
Utilizzo del livellamento automatico.....	Pagina 150
Utilizzo dei raggi singoli e incrociati .....	Pagina 150
Lavorare senza livellamento automatico.....	Pagina 151
Indicazioni di lavoro .....	Pagina 152
Lavorare con l'asta telescopica .....	Pagina 152
<b>Manutenzione e pulizia</b> .....	Pagina 153
<b>Conservazione</b> .....	Pagina 154
<b>Smaltimento</b> .....	Pagina 154
<b>Garanzia</b> .....	Pagina 155
Gestione dei casi in garanzia .....	Pagina 156
Assistenza .....	Pagina 157

## Legenda dei pittogrammi utilizzati

	Leggere il manuale di istruzioni.
	Pericolo di esplosione!
	Indossare guanti protettivi!
	Attenzione!
	Protegersi dall'irraggiamento laser!
	Non guardare nella luce emessa dal laser!
	Tensione / corrente continua
	Batterie incluse
	Avvertenze di sicurezza Istruzioni per l'uso
	Il marchio CE garantisce la conformità con le Direttive UE specifiche per il prodotto.
	Tenere le batterie lontano dalla portata dei bambini.
	Non gettare le batterie nel fuoco.
	Inserire le batterie rispettando la polarità corretta (+ e -).
	Non danneggiare/deformare le batterie.
	Non aprire/rompere le batterie.

## Legenda dei pittogrammi utilizzati

	Utilizzare soltanto batterie dello stesso tipo/ della stessa marca.
	Non mescolare batterie vecchie e nuove.
	Le batterie non sono ricaricabili.
	Tenere il prodotto lontano da acqua e umidità eccessiva.
	Non cortocircuitare le batterie.
	Inserire le batterie con la polarità corretta (+ e -).

## Livella laser a croce con treppiede

### ● Introduzione



Congratulazioni per l'acquisto del vostro nuovo prodotto. Avete optato per un prodotto di alta qualità. Le istruzioni d'uso sono parte integrante di questo prodotto. Esse contengono importanti avvertenze sulla sicurezza, l'impiego e lo smaltimento. Prima dell'utilizzo del prodotto, prendere conoscenza di tutte le istruzioni d'uso e delle avvertenze di sicurezza. Utilizzare il prodotto solo come descritto e per i campi di applicazione indicati. Consegnare tutte le documentazioni su questo prodotto quando viene ceduto a terzi.

### ● Utilizzo conforme

Il prodotto è adatto all'individuazione e al controllo di linee orizzontali e verticali. Il prodotto è adatto esclusivamente all'uso in ambienti chiusi. Ogni altro utilizzo o modifica al prodotto è da considerarsi non conforme alla destinazione d'uso e può essere un'elevata fonte di pericolo. Il produttore



non risponde dei danni causati da un utilizzo improprio del prodotto. Non adatto all'uso commerciale.

## ● Descrizione dei componenti

- 1 Tasto H (per l'accensione/lo spegnimento della linea orizzontale)
- 2 Spia luminosa LED di controllo (rossa: livellamento spento, verde: livellamento acceso)
- 3 Tasto V (per l'accensione/lo spegnimento della linea verticale)
- 4 Interruttore LOCK
- 5 Vano batterie
- 5a Coperchio del vano batterie
- 6 Filettatura ¼" asta telescopica (lato inferiore)
- 7 Apertura di fuoriuscita laser
- 8 Vite di fissaggio ¼" (per allineare con il treppiede ¼" del laser a linee incrociate)
- 9 Supporto metallico (per regolare la vite ¼" della piastra a cambio rapido)
- 10 Vite di sicurezza (per regolare l'angolo della testa piatta del treppiedi fino a 90 gradi)
- 11 Livella
- 11a Leva (per fissare la piastra a cambio rapido)
- 12 Impugnatura lunga
- 13 Vite di sicurezza (per girare la testa piatta del treppiedi fino a 360 gradi in orizzontale)
- 14 Vite di sicurezza (per impostare l'altezza della colonna centrale)
- 15 Anello in plastica
- 16 Leva di arresto (per impostare l'altezza delle gambe)
- 17 Gambe del treppiedi
- 18 Testa piatta del treppiedi
- 19 Piastra a cambio rapido

## ● Contenuto della confezione

- 1 livella laser a raggio incrociato
- 1 asta telescopica
- 2 batterie da 1,5V, tipo (LR6) AA
- 1 manuale di istruzioni per l'uso

## ● Dati tecnici

Tensione di esercizio:	3V===
Area di lavoro minima <sup>1)</sup> :	10m
Precisione di livellamento:	+/- 0,5mm/m
Normale area di autolivellamento:	± 4°
Normale durata del livellamento:	ca. 4 secondi
Temperatura di esercizio:	+5°C–35°C
Umidità relativa dell'aria max.:	≤ 90 %
Classe laser:	2
Lunghezza onde (λ):	620-690nm
Potenza massima P max.:	1 mW
Montatura asta telescopica:	6,35mm (¼")
Batterie:	2 x batterie da 1,5V, tipo (LR6) AA
Peso prodotto:	260g (senza batterie)
Peso asta telescopica:	320g
Dimensioni prodotto:	ca. 70 x 61 x 90mm
Dimensioni asta telescopica:	65cm

1) L'area di lavoro può essere ridotta da condizioni ambientali sfavorevoli (ad es. irraggiamento solare diretto).



### Avvertenze in materia di sicurezza

- **PERICOLO DI SOFFOCAMENTO!** I materiali di imballaggio (come pellicole plastificate o polistirolo) non devono essere utilizzati per giocare. Tenere il materiale dell'imballaggio sempre fuori della portata dei bambini. Il materiale dell'imballaggio non è un giocattolo.
- Non utilizzare lo strumento di misura in ambienti a rischio d'esplosione dove si trovino liquidi, gas o polveri infiammabili. Nel prodotto possono generarsi scintille che possono infiammare la polvere o i gas.
- Questo prodotto può essere utilizzato da bambini di età superiore agli 8 anni, da persone con capacità fisiche, sensoriali o mentali ridotte o da persone inesperte solo se supervisionate o preventivamente istruite sull'utilizzo in sicurezza del prodotto e solo se informate dei pericoli legati al prodotto stesso. I bambini non possono giocare con il prodotto. La pulizia e la manutenzione non devono essere effettuate da bambini, a meno che non siano supervisionati.

- Non lasciare il prodotto acceso inosservato e spegnere il prodotto dopo l'uso. Altre persone possono essere accecate dal raggio laser. Rischio di lesioni agli occhi.
- Proteggere il prodotto da umidità e irraggiamento solare diretto.
- Non esporre il prodotto a temperature estreme o oscillazioni di temperatura. Non lasciarlo ad esempio per un tempo prolungato in auto. Far equilibrare innanzitutto il prodotto in caso di forti oscillazioni di temperatura prima di metterlo in funzione. In caso di temperature estreme o oscillazioni di temperatura, la precisione del prodotto potrebbe essere compromessa.
- Evitare forti urti o cadute dello strumento di misura. Danneggiando lo strumento di misura è possibile compromettere la precisione. Dopo un forte urto o una caduta, comparare come controllo il raggio laser con una linea di riferimento orizzontale o verticale nota.
- Spegnere lo strumento di misura quando lo si trasporta. Durante lo spegnimento, l'unità a pendolo viene bloccata poiché può essere danneggiata in caso di movimenti bruschi.
- Non avvicinare lo strumento di misura in prossimità di pacemaker. Il magnete presente all'interno dello strumento di misura genera un campo che può compromettere il funzionamento del pacemaker.
- Tenere lo strumento di misura lontano dai supporti dati magnetici e da apparecchi sensibili dal punto di vista magnetico. A causa del magnete è possibile perdere irreversibilmente i dati.



**⚠ ATTENZIONE!** Proteggersi dall'irraggiamento laser!



- Non guardare direttamente nel raggio laser né nell'apertura di fuoriuscita del laser 7.

**⚠ ATTENZIONE!** Osservare il raggio laser con strumenti ottici (ad es. lente d'ingrandimento, laser di ingrandimento o simili) comporta una possibile lesione agli occhi.

**⚠ ATTENZIONE!** Un utilizzo di dispositivi d'uso o di regolazione diversi da quelli ivi indicati o un'esecuzione di

altre procedure possono condurre a un irraggiamento pericoloso.

- Non indirizzare mai il raggio laser verso superfici, persone o animali. Un breve contatto visivo con il raggio laser sarebbe sufficiente a provocare danni alla vista.



## Avvertenze di sicurezza per batterie/accumulatori

- **PERICOLO DI MORTE!** Tenere le batterie/gli accumulatori fuori dalla portata dei bambini. In caso di ingerimento consultare subito un medico!
- L'ingerimento può provocare ustioni, perforazione di tessuti molli e la morte. Eventuali ustioni gravi possono comparire anche nel corso delle 2 ore successive all'ingerimento.
-  **PERICOLO DI ESPLOSIONE!** Non ricaricare mai batterie non ricaricabili. Non cortocircuitare e/o aprire le batterie o gli accumulatori. Ne conseguirebbe un rischio di incendio, surriscaldamento o scoppio.
- Non gettare mai le batterie/gli accumulatori nel fuoco o in acqua.
- Non esercitare alcuna pressione meccanica sulle batterie/ sugli accumulatori.

## Rischio di perdita di liquido dalle batterie/dagli accumulatori

- Evitare condizioni e temperature estreme che possano ripercuotersi sulle batterie/sugli accumulatori, quali ad esempio la vicinanza a termosifoni o l'irraggiamento solare diretto.
- Evitare il contatto delle sostanze chimiche con la pelle, gli occhi e le mucose in caso di fuoriuscita del liquido dalle batterie/dagli accumulatori! Sciacquare subito le aree colpite con acqua pulita e consultare immediatamente un medico!
-  **INDOSSARE GUANTI PROTETTIVI!** Batterie e accumulatori danneggiati o che presentano perdite possono corrodere la pelle in caso di contatto. Pertanto, in questo caso indossare sempre guanti di protezione adatti.

- Nel caso di perdita di liquido delle batterie/degli accumulatori, rimuoverli subito dal prodotto per evitare danneggiamenti.
- Utilizzare solamente batterie/gli accumulatori dello stesso tipo. Non mischiare le batterie/gli accumulatori vecchi con quelli nuovi!
- Rimuovere le batterie/gli accumulatori, quando il prodotto non viene utilizzato a lungo.

### **Rischio di danneggiamento del prodotto**

- Utilizzare esclusivamente il tipo di batterie/di accumulatori indicato!
- Inserire le batterie/gli accumulatori secondo il contrassegno della polarità (+) e (-) sulla batteria/sull'accumulatore del prodotto.
- Pulire i contatti della batteria/dell'accumulatore e quelli presenti nel vano portabatterie con un panno asciutto e privo di lanugine o un bastoncino cotonato prima dell'inserimento!
- Rimuovere immediatamente le batterie/gli accumulatori esausti dal prodotto.

## **● Messa in funzione**

- Verificare la completezza della fornitura e l'assenza di danni visibili.
- Rimuovere dal prodotto l'intero materiale di imballaggio.



## **● Inserimento/sostituzione delle batterie**

- Aprire il coperchio **5a** del vano batterie (vedi Fig. B).
- Inserire le batterie nel vano batterie **5** (vedi Fig. C). Prima di richiudere il coperchio **5a** del vano batterie (vedi Fig. C), accertarsi che le batterie siano correttamente installate.

**Nota:** in caso di batteria quasi scarica, la spia LED di controllo **2** lampeggia. Sostituire sempre tutte le batterie contemporaneamente. Utilizzare esclusivamente le batterie di un unico produttore ed aventi la stessa capacità.

- Estrarre le batterie dal prodotto se non si utilizza per un tempo prolungato. Le batterie possono corrodersi o scaricarsi in caso di uno stoccaggio prolungato.

## ● Accensione/Spegnimento

- Spingere l'interruttore LOCK [4] in posizione  per l'accensione del prodotto. Il prodotto emette immediatamente dopo l'accensione due raggi laser dall'apertura di fuoriuscita del laser [7].
- Spingere l'interruttore LOCK [4] in posizione  per lo spegnimento del prodotto. Durante lo spegnimento l'unità a pendolo si blocca.

## ● Utilizzo del livellamento automatico

- Per lavorare con il livellamento automatico collocare il prodotto su una superficie orizzontale e solida oppure fissarlo con una filettatura 1/4" per asta telescopica [6] sull'asta telescopica stessa.
- Dopo l'accensione, il livellamento automatico pareggia automaticamente le disuguaglianze all'interno dell'intervallo di autolivellamento  $\pm 4^\circ$ . Il livellamento è concluso quando i raggi laser non si muovono più e la spia luminosa LED di controllo [2] si illumina di verde.
- Nel caso in cui il livellamento automatico non fosse più possibile, ad esempio perché il lato inferiore dello strumento di misura si discosta di più di  $4^\circ$  dall'orizzontale oppure il prodotto viene sostenuto liberamente in mano, la spia luminosa LED di controllo [2] si illumina di rosso e i raggi laser orizzontali e verticali si spengono.

**Nota:** la spia luminosa LED di controllo [2] rossa mostra sempre il lavoro senza livellamento automatico.

**Nota:** in caso di scosse o modifiche della posizione durante l'uso, il prodotto viene livellato di nuovo automaticamente. Dopo un nuovo livellamento verificare la posizione dei raggi laser orizzontali o verticali in base ai punti di riferimenti per evitare errori.

## ● Utilizzo dei raggi singoli e incrociati

- Se il prodotto si trova nella modalità di livellamento automatico e il lato inferiore dello strumento di misura si discosta meno di  $4^\circ$  dall'orizzontale (LED verde acceso), premere con cautela il tasto H [1] per accendere e spegnere il raggio orizzontale.

- Premere il tasto V [3] per accendere o spegnere il raggio verticale.

### **I raggi incrociati possono essere rilevati in questo prodotto come segue:**

- Se il prodotto si trova nella modalità di livellamento automatico e il lato inferiore dello strumento di misura si discosta meno di 4° dall'orizzontale (LED verde acceso), tenere premuto il tasto H [1] fino a quando la spia luminosa LED di controllo [2] rossa non si accenda. Il livellamento automatico è ora spento e i raggi incrociati sono accesi permanentemente, anche se il lato inferiore dello strumento di misura ha uno scostamento superiore a 4° dalle orizzontali.
- È possibile spegnere di nuovo questa modalità premendo il tasto H [1] e tenendolo premuto fino a quando la spia luminosa LED di controllo [2] non si illumina di nuovo di verde. Il livellamento automatico è di nuovo acceso.

I raggi incrociati lampeggiano non appena il lato inferiore dello strumento di misurazione presenta uno scostamento superiore a 4° dal piano orizzontale; la spia di controllo LED [2] si illumina quindi di rosso.

### **● Lavorare senza livellamento automatico**

- Spostare l'interruttore LOCK [4] in posizione .
- Tenere premuto il tasto H [1] fino a quando la spia di controllo LED rossa [2] si illumina. Il prodotto emette ora due raggi laser dal foro di uscita del laser [7] che non sono livellati. La spia di controllo LED rossa [2] indica sempre il lavoro senza livellamento automatico.
- I raggi singoli in questa modalità possono essere anche attivati o disattivati. Premere brevemente il tasto H [1] per attivare o disattivare il raggio orizzontale. Premere brevemente il tasto V [3] per attivare o disattivare il raggio verticale.
- Per spegnere il prodotto in questa modalità, tenere premuto il tasto H [1] fino a quando la spia di controllo LED rossa [2] si illumina.

## ● Indicazioni di lavoro

- Utilizzare sempre solamente il centro del raggio laser per la marcatura. La larghezza del raggio laser si modifica con la distanza.

## ● Lavorare con l'asta telescopica

### Montaggio e allineamento

1. Aprire le tre gambe [17] del treppiede. L'anello in plastica [15] che collega tutte e tre i raccordi obliqui si muove fino alla fine della colonna centrale.
2. Allentare la leva di arresto [16] e prolungare le gambe fino a raggiungere l'altezza desiderata.
3. Richiudere quindi tutte le leve di arresto [16].
4. Verificare che l'allineamento sia dritto con l'ausilio della livella [11]. Se il treppiede è dritto, la bolla ad aria si trova nel centro del cerchio. Regolare nuovamente la lunghezza delle gambe in caso di necessità [17].
5. Allentare la vite di sicurezza [14] e allungare la colonna centrale se si necessita un'altezza maggiore. Avvitare saldamente la vite di sicurezza [14] quando si raggiunge l'altezza desiderata.
6. Allentare l'impugnatura lunga [12] per allineare orizzontalmente la testa piatta del treppiede [18] ruotandola in senso antiorario e muovendola in alto e in basso in caso di necessità. Se la bolla ad aria della livella [11] si trova esattamente nel centro del cerchio, la testa piatta del treppiede è allineata orizzontalmente. Avvitare saldamente l'impugnatura lunga [12] ruotandola in senso orario.
7. In caso di necessità, allentare la vite di sicurezza [13] per ruotare la testa piatta del treppiede [18] fino a 360 gradi orizzontalmente e a raggiungere la posizione desiderata. Avvitare saldamente la vite di sicurezza [13] quando si raggiunge la posizione desiderata.
8. Allentare in caso di necessità la vite di sicurezza [10] per impostare verticalmente l'angolo della testa piatta del treppiede [18] fino a 90 gradi e di raggiungere l'angolo desiderato. Avvitare saldamente la vite di sicurezza [10] quando si raggiunge l'angolo desiderato.



## Fissaggio del laser a linee incrociate

Allineare la filettatura  $\frac{1}{4}$ " [6] del laser a linee incrociate con la vite di fissaggio  $\frac{1}{4}$ " [8] della piastra a cambio rapido e assicurarsi di aver avvitato saldamente la vite ruotando il supporto metallico [9] in senso orario. Il supporto metallico [9] si trova sul lato inferiore della piastra a cambio rapido [19].

## Rimozione della piastra a cambio rapido dal treppiede

È possibile staccare il laser a linee incrociate insieme alla piastra di sostituzione rapida [19] dallo stativo seguendo i passi di seguito indicati:

1. Tirare a lato la leva [11a] della testa piatta del treppiede [18].
2. Rimuovere la piastra a cambio rapido [19].
3. Se si desidera fissare nuovamente il laser a linee incrociate al treppiede, tirare la leva [11a] della testa piatta del treppiede [18] e rifissare la piastra a cambio rapida [19] sulla testa piatta del treppiede [18]. Allentare quindi la leva [11a] per portarla nella posizione di partenza e fissare la piastra a cambio rapido [19] (fig. A).
4. Verificare che la piastra a cambio rapido [19] situata sulla testa piatta del treppiedi [18] sia sufficientemente fissata.

## ● Manutenzione e pulizia

Il prodotto non necessita di manutenzione.

- **ATTENZIONE!** Non immergere mai il prodotto in acqua o in altri liquidi. Durante la pulizia non deve penetrare umidità nel prodotto.
- Tenere pulito il prodotto per lavorare bene e in modo sicuro.
- Utilizzare un panno asciutto per pulire l'alloggiamento.
- Pulire l'apertura di fuoriuscita del laser [7] con un getto d'aria delicato. In caso di sporco ostinato, rimuovere le impurità con un cotton fioc leggermente inumidito. Non esercitare molta pressione nel farlo!

**⚠ ATTENZIONE!** Il prodotto può essere aperto esclusivamente da personale specializzato.

- Fare riparare lo strumento di misura soltanto da personale tecnico qualificato e soltanto con pezzi di ricambio originali. In questo modo, si garantirà il funzionamento corretto e sicuro dello strumento di misura.

## ● Conservazione

- In caso di un inutilizzo prolungato del prodotto, rimuovere le batterie e conservare il prodotto in un luogo asciutto, pulito e privo di polvere, lontano dall'irraggiamento solare diretto.

## ● Smaltimento

L'imballaggio è composto da materiali ecologici che possono essere smaltiti presso i siti di raccolta locali per il riciclo.



Osservare l'identificazione dei materiali di imballaggio per lo smaltimento differenziato, i quali sono contrassegnati da abbreviazioni (a) e da numeri (b) con il seguente significato: 1-7: plastiche/20-22: carta e cartone/80-98: materiali compositi.



E' possibile informarsi circa le possibilità di smaltimento del prodotto usato presso l'amministrazione comunale o cittadina.



Per questioni di tutela ambientale non gettare il prodotto usato tra i rifiuti domestici, ma provvedere invece al suo corretto smaltimento. Presso l'amministrazione competente è possibile ricevere informazioni circa i siti di raccolta e i relativi orari di apertura.

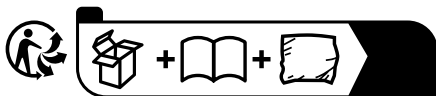

Points de collecte sur [www.quefairedemesdechets.fr](http://www.quefairedemesdechets.fr)  
Privilégiez la réparation ou le don de votre appareil

Il prodotto, i suoi accessori e i materiali di imballaggio sono riciclabili e soggetti alla responsabilità estesa del produttore. Per un migliore trattamento dei rifiuti, smaltirli separatamente seguendo i diversi simboli della raccolta differenziata. Il logo Triman è valido solamente per la Francia.

Le batterie/gli accumulatori difettosi o usati devono essere riciclati. Smaltire le batterie/gli accumulatori e/o il prodotto presso i punti di raccolta indicati.



### **Uno smaltimento scorretto delle batterie/gli accumulatori procura danni all'ambiente!**

È vietato smaltire le batterie/gli accumulatori con i rifiuti domestici. Possono contenere metalli pesanti nocivi e sono soggetti a smaltimento come rifiuti speciali. I simboli chimici dei metalli pesanti sono i seguenti: Cd = cadmio, Hg = mercurio, Pb = piombo. Consegnare, pertanto, le batterie/gli accumulatori esausti presso un punto di raccolta comunale.

## ● Garanzia

Il prodotto è stato fabbricato accuratamente secondo severe direttive di qualità ed è stato controllato meticolosamente prima della consegna. In caso di difetti di materiale o fabbricazione l'acquirente può far valere diritti legali nei confronti del venditore. La nostra garanzia sotto riportata non costituisce alcun limite ai diritti legali dell'acquirente.

Questo prodotto è garantito per 3 anni con decorrenza dalla data di acquisto. La garanzia decorre dalla data d'acquisto. Conservare lo scontrino originale in un posto sicuro perché questo documento viene richiesto come prova dell'avvenuto acquisto.

Tutti i danni o difetti presenti già al momento dell'acquisto devono essere comunicati subito dopo l'apertura della confezione.

Se entro 3 anni dalla data di acquisto di questo prodotto si rileva un difetto di materiale o di fabbricazione, noi procederemo, a nostra discrezione, alla riparazione o sostituzione gratuita del prodotto o al rimborso del prezzo di acquisto. Un eventuale intervento in garanzia non prolunga né rinnova il periodo di garanzia stesso. Ciò vale anche per le parti sostituite e riparate.

Questa garanzia decade in caso di danneggiamento oppure uso o manutenzione impropri del prodotto.

La prestazione in garanzia vale per difetti del materiale o di fabbricazione. Questa garanzia non si estende a componenti del prodotto esposti a normale logorio, che possono pertanto essere considerati come componenti soggetti a usura (esempio capacità della batteria, calcificazione, lampade, pneumatici, filtri, spazzole...). La garanzia non si estende altresì a danni che si verificano su componenti delicati (esempio interruttori, batterie, parti realizzate in vetro, schermi, accessori vari) nonché danni derivanti dal trasporto o altri incidenti.

## ● Gestione dei casi in garanzia

Per garantire un rapido disbrigo della vostra richiesta, attenersi alle istruzioni di seguito riportate:

- o per qualunque richiesta conservare lo scontrino e il codice dell'articolo (IAN 465636\_2404) come prova di acquisto.
- o il codice dell'articolo è riportato sulla targhetta identificativa presente sul prodotto, inciso su di esso, riportato sulla copertina delle istruzioni (in basso a sinistra) o sull'adesivo posizionato sul lato posteriore o inferiore del prodotto.
- o se si dovessero presentare errori di funzionamento o altri difetti, contattare dapprima il reparto di assistenza di seguito riportato, telefonicamente, o per e-mail.
- o è possibile inviare gratuitamente il prodotto difettoso all'indirizzo dell'assistenza clienti comunicato, allegando la ricevuta d'acquisto (scontrino) e indicando il tipo di difetto e il momento in cui tale difetto è comparso.



su [parkside-diy.com](http://parkside-diy.com) potete visionare e scaricare queste istruzioni e molti altri manuali. Facendo la scansione del codice QR si accede direttamente a [parkside-diy.com](http://parkside-diy.com). Scegliere il proprio paese e attraverso il motore di ricerca cercare le istruzioni per l'uso. Inserendo il codice dell'articolo (IAN) 465636\_2404 si accede alle istruzioni per l'uso del proprio articolo.

## ● Assistenza

### **Assistenza Italia**















Tel.: 800790789

E-Mail: [owim@lidl.it](mailto:owim@lidl.it)









<b>Az alkalmazott piktogramok jelmagyarázata</b> .....	Oldal 159
<b>Bevezető</b> .....	Oldal 160
Rendeltetésszerű használat .....	Oldal 160
Alkatrészleírás .....	Oldal 161
A csomag tartalma.....	Oldal 161
Műszaki adatok.....	Oldal 162
<b>Biztonsági utasítások</b> .....	Oldal 162
Az elemekre/akkukra vonatkozó biztonsági tudnivalók.....	Oldal 164
<b>Üzembehelyezés</b> .....	Oldal 165
Az elemek behelyezése/cseréje .....	Oldal 165
Be-/kikapcsolás .....	Oldal 165
A kiegyenlítő-automatika használata .....	Oldal 165
Az egyes és a keresztezett vonalak használata ..	Oldal 166
A kiegyenlítő-automatika nélküli munkavégzés ..	Oldal 167
A munkára vonatkozó tudnivalók.....	Oldal 167
Állvánnyal történő munkavégzés .....	Oldal 167
<b>Karbantartás és tisztítás</b> .....	Oldal 168
<b>Tárolás</b> .....	Oldal 169
<b>Mentesítés</b> .....	Oldal 169
<b>Garancia</b> .....	Oldal 170
Garanciális ügyek lebonyolítása.....	Oldal 171
Szerviz.....	Oldal 172

## Az alkalmazott piktogramok jelmagyarázata

	Olvassa el a Használati utasítást.
	Robbanásveszély!
	Viseljen védőkesztyűt!
	Figyelem!
	Védje magát a lézersugárzástól!
	Ne nézzen a lézerefénybe!
	Egyenáram / -feszültség
	Elemek mellékelve
	Biztonsági tudnivalók Kezelési utasítások
	A CE-jelölés a termékre vonatkozó EU-irányelveknek való megfelelést tanúsítja.
	Az elemeket gyermekektől távol tárolja.
	Soha ne dobja tűzbe az elemeket.
	Ne helyezze be az elemeket a megfelelő polaritással (+ és -) ellentétesen.
	Ne rongálja meg/deformálja az elemeket.
	Ne nyissa fel/szerelje szét az elemeket.

## Az alkalmazott piktogramok jelmagyarázata

	Csak azonos típusú/márkájú elemeket használjon.
	Ne használjon egyszerre használt és új elemeket.
	Az elemek nem újratölthetők.
	Tartsa távol az elemeket víztől és túlzott nedvességtől.
	Ne zárja rövidre az elemeket.
	A helyes polaritással (+ és -) helyezze be az elemeket.

## Keresztvonalas lézer állvánnyal

### ● Bevezető



Gratulálunk új termékének vásárlása alkalmából. Ezzel a döntésével vállalatunk értékes terméke mellett döntött. A használati utasítás ezen termék része. A biztonságra, a használatára és a megsemmisítésre vonatkozó fontos tudnivalókat tartalmazza. A termék használata előtt ismerje meg az összes használati és biztonsági tudnivalót. A terméket csak a leírtak szerint és a megadott felhasználási területeken alkalmazza. A termék harmadik személy számára való továbbadása esetén kézbesítse vele annak a teljes dokumentációját is.

### ● Rendeltetészerű használat

A termék a vízszintes és függőleges vonalak kiszámítására és ellenőrzésére alkalmas. A termék kizárólag zárt helyiségekben üzemeltethető. Minden más jellegű használat vagy a termék megváltoztatása nem rendeltetészerűnek minősül és rendkívül balesetveszélyes. A nem rendeltetészerű



használatból fakadó károkért a gyártó nem vállal felelősséget.  
Nem ipari felhasználásra való.

## ● Alkatrészleírás

- 1 H-gomb (a vízszintes vonal be-/kikapcsolásához)
- 2 LED-ellenőrzőlámpa (piros: szintezés ki, zöld: szintezés be)
- 3 V-gomb (a függőleges vonal be-/kikapcsolásához)
- 4 LOCK-kapcsoló
- 5 Elemrekesz
- 5a Elemrekeszfedél
- 6 ¼"-os Állvány-menet (alsó oldal)
- 7 Lézer kimeneti nyílás
- 8 ¼"-rögzítőcsavar (a keresztvonalas lézer ¼"statív-csavarmentével történő beállításához)
- 9 Fém tartórész (a cserélhető lemez ¼" csavarjának beállítására)
- 10 Biztosítócsavar (a statív lapos feje szögének jusztírozásához 90 fokig)
- 11 Vízszintmérő
- 11a Kar (a cserélhető lemez rögzítésére)
- 12 Hosszú markolat
- 13 Biztosítócsavar (a statív lapos fején elforgatására vízszintesen 360 fokig)
- 14 Biztosítócsavar (a középső oszlop magasságának beállítására)
- 15 Műanyag gyűrű
- 16 Beállító kar (a lábak magasságának beállítására)
- 17 Statívlábak
- 18 Statív lapos fej
- 19 Cserélhető lemez

## ● A csomag tartalma

- 1 körvonalas lézer
- 1 állvány
- 2 1,5V-os elem, (LR6) AA típus
- 1 használati útmutató

## ● Műszaki adatok

Üzemi feszültség:	3V===
Mukaterület legalább <sup>1)</sup> :	10m
Kiegyenlítési pontosság:	+/- 0,5mm/m
Tipikus önkiegyenlítő pontosság:	± 4°
Tipikus kiegyenlítési idő:	kb. 4 másodperc
Üzemi hőmérséklet:	+5°C–35°C
A levegő relatív páratartalma max.:	≤ 90 %
Lézerosztály:	2
Hullámhossz (λ):	620-690nm
Maximális teljesítmény P max:	1mW
Állványfoglat:	6,35mm (¼")
Elemek:	2x 1,5 V-os elem, (LR6) AA típus
A termék súlya:	260g (elem nélkül)
Az állvány súlya:	320g
A termék mérete:	kb. 70 x 61 x 90mm
Az állvány mérete:	65cm

1) A munkaterületet a kedvezőtlen környezeti körülmények (pl. közvetlen napsütés) lecsökkenthetik.



### Biztonsági utasítások

- **FULLADÁSVESZÉLY!** A csomagolóanyaggal (pl. fóliák, vagy polisztirol) nem szabad játszani. Tartsa távol a csomagolóanyagot a gyerekektől. A csomagolóanyag nem játékszer.
- Ne dolgozzon a mérőkészülékkel robbanásveszélyes környezetben, ahol gyúlékony folyadék, gőz, gáz vagy por található. A termékben szikrák képződhetnek, amelyek a port, vagy a gőzöket meggyújthatják.
- A terméket 8 éves kor feletti gyermekek, valamint korlátozott fizikai, érzékszervi vagy szellemi képességgel élő vagy nem megfelelő tapasztalattal és tudással rendelkező személyek csak felügyelet mellett, illetve a termék biztonságos használatára vonatkozó felvilágosítás és/vagy a lehetséges veszélyek megértése után használhatják. Ne hagyja a gyerekeket a termékkel játszani. A tisztítást és karbantartást gyermek csak felügyelet mellett végezheti.
- A bekapcsolt terméket ne hagyja felügyelet nélkül és a használat végétével kapcsolja ki azt. A lézersugár más személyeket megvakíthat. Szemsérülés veszélye.

- Óvja a terméket nedvességtől és a közvetlen napsugárzástól.
- Ne tegye ki a terméket szélsőséges hőmérsékletnek, vagy hőingadozásnak. Ne hagyja azt pl. hosszabb időre az autóban. Nagyobb hőingadozást követően hagyja, hogy a termék alkalmazkodjon a hőmérséklethez, mielőtt üzembe veszi azt. Extrém hőmérsékleten, vagy hőingadozás esetén a termék pontossága csökkenhet.
- Kerülje az erős ütések, vagy a mérőeszköz leesését. A mérőeszköz sérülése miatt a pontosság csökkenhet. Erős ütközést, vagy leesést követően a lézervonalat hasonlítsa össze egy ismert vízszintes, vagy függőleges referenciavonallal.
- Kapcsolja ki a mérőeszközt, ha szállítja azt. Kikapcsoláskor az ingaegységet rögzítjük, különben az erős mozgás károsíthatná.
- Ne tegye a mérőeszközt szívritmusszabályozó közelébe. A mérőeszköz belsejében lévő mágnes olyan mezőt képez, amely a szívritmusszabályozó működését ronthatja.
- Tartsa a mérőeszközt mágneses adattárolóktól és a mágnesességre kényes készülékektől távol. A mágnes hatására visszafordíthatatlan adatvesztésre kerülhet sor.



**▲ FIGYELMEZTETÉS!** Védje magát a lézersugárzástól!



- Ne nézzen közvetlenül a lézersugárba, ill. a lézernyílásba 7.

**▲ FIGYELMEZTETÉS!** A lézersugár optikai eszközökkel (pl. mikroszkóppal, nagyítóval, stb.) történő megfigyelése veszélyezteti a szemet.

- ▲ **VIGYÁZAT!** Ha az itt megadott kezelő-, vagy kalibrálóeszközöket használ, vagy a leírtaktól eltérő módon jár el, úgy az veszélyes sugárzási hatásokat okozhat.
- Soha ne irányítsa a lézersugarat fényvisszaverő felületekre, személyekre, vagy állatokra. Már rövid bepillantás a lézersugárba is szemkárosodást okozhat.



## Az elemekre/akkukra vonatkozó biztonsági tudnivalók

- **ÉLETVESZÉLY!** Tartsa távol az elemeket/akkumulátorokat a gyermekektől. Lenyelés esetén azonnal forduljon orvoshoz!
- A lenyelés égési sérülésekhez, puha szövetek perforációjához és halálhoz vezethet. 2 órán belül a lenyelés után súlyos égési sérülések léphetnek fel.
-  **ROBBANÁSVESZÉLY!** Soha ne töltsse a nem feltölthető elemeket. Az elemeket/akkukat tilos rövidre zárni és/vagy felnyitni. Annak következménye túlhevülés, tűzveszély vagy a kihalásuk lehet.
- Soha ne dobja az elemeket/akkukat tűzbe vagy vízbe.
- Ne tegye ki az elemeket/akkukat mechanikai terhelésnek!

### Az elemek/akkuk kifolyásának kockázata

- Kerülje a szélsőséges körülményeket és hőmérsékleteket, mint pl. fűtőtestek/közvetlen napsugárzás, amelyek hatással lehetnek az elemekre/akkukra.
- Ha az elemek/akkumulátorok kifolytak, kerülje el bőr, a szemek és a nyálkahártyák vegyszerekkel való érintkezését! Azonnal mossa le az érintett helyet tiszta vízzel és forduljon orvoshoz!
-  **VISELJEN VÉDŐKESZTYŰT!** A kifutott, vagy sérült elemek/akkuk a bőrrel érintkezve felmarhatják azt. Ezért ilyen esetben mindenképpen húzzon megfelelő védőkesztyűt.
- Az elem/akku kifolyása esetén távolítsa el azt azonnal a termékből a sérülések elkerülése érdekében.
- Csak azonos típusú elemeket/akkukat használjon! Ne használjon együtt régi és új elemeket/akkukat!
- Távolítsa el az elemeket/akkukat, ha hosszabb ideig nem használja a terméket.

### A termék sérülésének veszélye

- Kizárólag a megadott típusú elemeket/akkukat használja.
- Az elemeket/akkut a termék és az elem/akku (+) és (-) polaritás-jelzésének megfelelően helyezze be.
- Behelyezés előtt tisztítsa meg az elem/akkumulátor és az elemrekesz érintkezőit egy száraz, szőszmentes kendővel vagy fültisztító pálcikával!
- A lemerült elemeket/akkukat haladéktalanul távolítsa el a készülékből.

## ● Üzembehelyezés

- Ellenőrizze a szállítmányt a teljesség és a látható cérok vonatkozásában.
- Távolítsa el teljesen a csomagolóanyagot a termékről.

## ● Az elemek behelyezése/cseréje

- Nyissa ki az elemrekeszfedelet [5a] (lásd B ábra).
- Helyezze az elemeket az elemrekeszbe [5] (lásd C ábra). Győződjön meg róla, hogy az elemek körben helyesen lettek berakva (lásd C ábra), mielőtt újra bezárná az elemrekeszfedelet [5a].

**Tudnivaló:** Gyenge elem esetén a LED-ellenőzőlámpa [2] villog. Mindig egyszerre cserélje az összes elemet. Csak egyazon gyártó azonos teljesítményű elemét használja.

- Ha a terméket hosszabb ideig nem használja, távolítsa el az elemeket a készülékből. Az elemek hosszabb használaton kívüli idő esetén rozsdásodhatnak és maguktól lemerülhetnek.

## ● Be-/kikapcsolás

- A termék bekapcsolásához tolja a LOCK-kapcsolót [4] ■-helyzetbe. A termék a bekapcsolást követően azonnal két lézervonalat bocsát ki a lézernyílásból [7].
- A termék kikapcsolásához tolja a LOCK-kapcsolót [4] ■-helyzetbe. Kikapcsoláskor az ingaegységet rögzítjük.

## ● A kiegyenlítő-automatika használata

- A kiegyenlítőautomatikával történő munkavégzéshez tegye a terméket egy vízszintes, szilárd alapra, vagy rögzítse azt az ¼"-os állványfoglalattal [6] az állványra.
- A bekapcsolást követően a kiegyenlítőautomatika a  $\pm 4^\circ$ -os kiegyenlítő tartományon belül kiegyenlíti az egyenetlenségeket. A kiegyenlítés kizárt, ha a lézervonalak nem mozognak és ha a LED-ellenőzőlámpa [2] zölden világít.
- Ha az automatikus kiegyenlítés nem lehetséges, mert p. a mérőeszköz alja több mint  $4^\circ$ -ban eltér a vízszintestől, vagy ha a terméket szabadkézzel tartjuk, akkor a

LED-ellenőrzőlámpa [2] pirosan világít és a vízszintes és fűhőleges lézervonalak kikapcsolnak.

**Tudnivaló:** A kiegyenlítőautomatika nélküli munkavégzést a piros LED-ellenőrzőlámpa [2] jelzi.

**Tudnivaló:** Rázkodás, vagy a üzemelés alatti szintváltás esetén a termék automatikusan újra kiegyenlítődik. Az ismételt kiegyenlítést követően ellenőrizzé a vízszintes ill. a függőleges lézervonal referenciapontokhoz viszonyított helyzetét a hibák elkerülése érdekében.

## ● Az egyes és a keresztezett vonalak használata

- Ha a termék az automatikus kiegyenlítő módban található és ha a mérőeszköz alsó oldala kevesebb mint 4°-ban tér el a vízszintestől (zöld LED bekapcsol), óvatosan nyomja meg a H-gombot [1] a vízszintes vonal be- ill. kikapcsolásához.
- Nyomja meg a V-gombot [3], a függőleges vonal be- ill. kikapcsolásához.

### **Keresztezett vonalak esetén ennél a termékénél megállapítható:**

- Ha a termék az automatikus kiegyenlítő módban található és ha a mérőeszköz alsó oldala kevesebb mint 4°-ban tér el a vízszintestől (zöld LED bekapcsol), tartsa lenyomva a H-gombot [1] amíg a LED-ellenőrzőlámpa [2] piros nem lesz. Ekkor az automatikus kiegyenlítés kikapcsol és a keresztezett vonalak folyamatosan bekapcsolva maradnak - akkor is, ha a mérőeszköz alsó oldala 4°-nál nagyobb mértékben eltér a vízszintestől.
- Ezta amódot újra kikapcsolhatja, ha lenyomva tartja a H-gombot [1], amíg a LED-ellenőrzőlámpa [2] ismét zölden nem világít. A kiegyenlítőautomatika újra bekapcsolva.

A keresztezett vonalak villognak, amint azonban a mérőeszköz alsó oldala 4°-nál nagyobb mértékben eltér a vízszintestől, a LED-es ellenőrző lámpa [2] ismét pirosan világít.

## ● A kiegyenlítő-automatika nélküli munkavégzés

- Tolja a LOCK-kapcsolót [4] az  állásba.
- Tartsa lenyomva a H-gombot [1], amíg a piros LED-es ellenőrző lámpa [2] bekapcsol. A termék ekkor két lézervonalat bocsát ki a lézer kimeneti nyílásán [7], amelyek nincsenek színtezve. A színtező automatika nélküli munkavégzést mindig a piros LED-es ellenőrző lámpa [2] jelzi.
- Az egyes vonalak ebben az üzemmódban ki- és bekapcsolhatók. A vízszintes vonal ki- vagy bekapcsolásához nyomja meg röviden a H-gombot [1]. A függőleges vonal ki- vagy bekapcsolásához nyomja meg röviden a V-gombot [3].
- A termék kikapcsolásához ebben az üzemmódban tartsa lenyomva a H-gombot [1], amíg a LED-es ellenőrző lámpa [2] kikapcsol.

## ● A munkára vonatkozó tudnivalók

- Mindig csak a lézervonal közepét használja a jelöléshez. A lézervonal szélessége a távolsággal változik.

## ● Állvánnyal történő munkavégzés

### Összeszerelés és beállítás

1. Húzza szét a statív három lábát [17]. A három átlós csuklót összekötő műanyag gyűrű [15] a középső oszlop közepé felé mozog.
2. Lazítsa meg a rögzítő kart [16] és hosszabbítsa meg a lábakat a kívánt magasságra.
3. Hajtsa vissza a rögzítő kart [16].
4. A vízmérték [11] segítségével ellenőrizze az egyenes beállítást. A légbuborék a kör közepén van, ha a statív egyenesen áll. Szükség esetén állítsa be újra a lábak [17] hosszúságát.
5. Lazítsa meg a biztosítócsavart [14] és hosszabbítsa meg a középső oszlopot, ha nagyobb magasság szükséges. Húzza meg a biztosítócsavart [14], ha elérte a kívánt magasságot.
6. A statív lapos fejének [18] vízszintes beállításához lazítsa meg a hosszú markolatot [12] oly módon, hogy elforgatja az óramutató járásával ellentétes irányban és szükség

szerint felfelé vagy lefelé mozgatja. Ha a vízmérték légbuboréka [11] pontosan a kör közepén van, akkor a statív lapos feje be van állítva. Ekkor húzza meg a hosszú marokolatot [12] oly módon, hogy az óramutató járásával meg egyező irányban elforgatja.

7. Szükség esetén lazítsa meg a biztosítócsavart [13] a statív lapos fejének [18] legfeljebb 360 fokban történő vízszintes elforgatásához és a kívánt pozíció eléréséhez. Ha elérte a kívánt pozíciót, húzza meg a biztosítócsavart [13].
8. Szükség esetén lazítsa meg a biztosítócsavart [10] a statív lapos fejének [18] legfeljebb 90 fokban történő függőleges beállításához és a kívánt szög eléréséhez. Ha elérte a kívánt pozíciót, húzza meg a biztosítócsavart [10].

### A keresztvonalas lézer rögzítése

Állítsa be a keresztvonalas lézer  $\frac{1}{4}$ " csavarmentét [6] a cserélhető lemez  $\frac{1}{4}$ " rögzítőcsavarján [8] és győződjön meg arról, hogy szorosan meg legyen húzva a csavar, úgy hogy elforgatja a fém tartórészt [9] az óramutató járásával meg egyező irányban. A fém tartórész [9] a cserélhető lemez alsó oldalán található [19].

### A cserélhető lemez eltávolítása a statívról

A keresztvonalas lézert a gyorscserelelő lemezzel [19] együtt egyszerűen eltávolíthatja az állványról a következő lépésekkel:

1. Húzza oldalra a statív lapos fejének [18] karját [11a].
2. Távolítsa el a cserélhető lemezt [19].
3. Ha ismét a statívról szeretné rögzíteni a keresztvonalas lézert, húzza meg a statív lapos fejének [18] karját [11a], és rögzítse a cserélhető lemezt [19] ismét a statív lapos fejére [18]. Ezután lazítsa meg a kart [11a] a kiindulási helyzetbe történő visszaállításához és a cserélhető lemez [19] rögzítéséhez (A ábra).
4. Ellenőrizze, hogy a cserélhető lemez [19] megfelelően rögzítve legyen a statív lapos fején [18].

## ● Karbantartás és tisztítás

A termék nem igényel karbantartást.

- **FIGYELEM!** Soha ne merítse a terméket vízbe vagy más folyadékba. A tisztítás során nem kerülhet folyadék a termékbe.



- Tartsa a terméket tisztán, hogy jól és biztosan dolgozhasson.
- A burkolat tisztításához egy száraz kendőt használjon.
- Enyhe légárammal tisztítsa a lézernyílást **7**. Erős szennyeződés esetén távolítsa el a szennyeződést egy enyhén benedvesített fülpiszkáló rúddal. Ezalatt ne fejtse ki erős nyomást!

**▲ FIGYELMEZTETÉS!** A terméket javítás céljából csak szakember nyithatja fel.

- A mérőeszközt csak képzett szakemberrel és csak eredeti tartozékokkal javíttassa. Ezzel garantálja, hogy mérőeszköze biztonságos maradjon.

## ● Tárolás

- Ha hosszabb ideig nem használja a terméket, vegye ki az elemeket, majd egy tiszta, száraz, napfénytől mentes helyen tárolja a terméket.

## ● Mentesítés

A csomagolás környezetbarát anyagokból készült, amelyeket a helyi újrahasznosító helyeken adhat le ártalmatlanítás céljából.



A hulladék elkülönítéséhez vegye figyelembe a csomagolóanyagon található jelzéseket. Ezek rövidítéseket (a) és számokat (b) tartalmaznak a következő jelentéssel: 1–7: műanyagok/20–22: papír és karton/80–98: kötőanyagok.



A kiszolgált termék megsemmisítési lehetőségeiről lakóhelye illetékes önkormányzatánál tájékozódhat.



A környezete érdekében, ne dobja a kiszolgált terméket a háztartási szemétkbe, hanem adja le szakszerű ártalmatlanításra. A gyűjtőhelyekről és azok nyitvatartási idejéről az illetékes önkormányzatnál tájékozódhat.

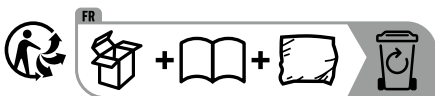

Points de collecte sur [www.quefairedemesdechets.fr](http://www.quefairedemesdechets.fr)  
Privilégiez la réparation ou le don de votre appareil

A termék, beleértve a tartozékokat és a csomagolóanyagokat is, újrahasznosítható, és a gyártó kiterjesztett felelőssége alá tartozik. A jobb hulladékkezelés érdekében az ábrán látható információk (szortírozási információk) alapján külön ártalmatlanítsa őket. A Triman-logó csak Franciaországra vonatkozik.

A hibás vagy elhasznált elemeket/akkukat újra kell hasznosítani. Szolgáltassa vissza az elemeket/akkukat és/vagy a terméket az ajánlott gyűjtőállomásokon keresztül.



### **Környezeti károk az elemek/akkuk hibás megsemmisítése következtében!**

Az elemeket/akkukat nem szabad a háziszemétbe dobni. Mérgező hatású nehézfémeket tartalmazhatnak és ezért különleges kezelést igénylő hulladéknak számítanak. A nehézfémek vegyjelei a következők: Cd = kadmium, Hg = higany, Pb = ólom. Ezért az elhasznált elemeket/akkukat egy közösségi gyűjtőhelyen adja le.

## **● Garancia**

A terméket gondosan, szigorú minőségi előírások betartásával gyártottuk, és a szállítás előtt gondosan ellenőriztük. Anyag- vagy gyártási hibák esetén a termék eladójával szemben törvényes jogok illetik meg. Az Ön törvényes jogait az általunk alább meghatározott garancia semmilyen módon nem korlátozza.

Erre a termékre 3 év garanciát adunk a vásárlás dátumától számítva. A garancia idő a vásárlás dátumával kezdődik. Biztonságos helyen őrizze meg az eredeti vásárlói bizonylatot, mert ez a dokumentum szükséges a vásárlás bizonyításhoz.

A vásárláskor fennálló károkat és hiányosságokat a termék kicsomagolása után haladéktalanul jelezze.

Ha ezen a terméken a vásárlástól számított 3 éven belül anyag- vagy gyártási hibát észlel, választásunk szerint ingyenesen megjavítjuk vagy kicseréljük a terméket. A garancia idő nem hosszabbodik meg a helyette nyújtott szavatossági igény által. Ez a kicserélt vagy javított alkatrészekre is érvényes.

A garancia megszűnik, ha a terméket megrongálták, ill. nem szakszerűen kezelték vagy végezték a karbantartást.

A garancia az anyag- és gyártási hibákra vonatkozik. Ez a garancia nem terjed ki azokra a termékalkatrészekre, amelyek normál kopásnak vannak kitéve, és ezért gyorsan kopó alkatrésznek minősülnek (pl. elemekre, akkumulátorokra, tömlőkre, tintapatronokra), illetve a törékeny alkatrészek sérülésére, pl. kapcsolókra vagy üveg alkatrészekre.

## ● Garanciális ügyek lebonyolítása

Ügyének gyors elintézése céljából kérjük, kövesse az alábbi útmutatásokat:

- o Kérjük, kérdések esetére őrizze meg a pénztárblokkot és a cikkszámot (IAN 465636\_2404) a vásárlás tényének igazolására.
- o A cikkszámot leolvashatja a termék típus táblájáról, a terméken található gravírozásból, az útmutató címlapjáról (balra lent), vagy a termék hátoldalán vagy az alsó oldalon lévő címkéről.
- o Ha működési hiba vagy egyéb hiányosság lépne fel, akkor először telefonon vegye fel a kapcsolatot a következőkben megnevezett szervizosztállyal vagy küldjön e-mailt.
- o Ha a szóban forgó termék meghibásodott, akkor a vásárlási bizonylat (pénztári blokk) mellékelésével, a hiba leírásával és a hiba keletkezési idejének a megadásával, portómentesen elküldheti az Önnek megadott szerviz címére.

o



Ezeket és számos más kézikönyvet megtekinthet és letölthet a parkside-diy.com oldalon. Ez a QR-kód közvetlenül a parkside-diy.com oldalra irányítja. Válassza ki az országot, és a keresési felület segítségével keresse ki a használati utasítást. Adja meg a cikkszámot (IAN) 465636\_2404, hogy megtekinthesse a cikkhez tartozó használati utasítást.

## ● Szerviz

**(HU) Szerviz Magyarország**

Tel.: 0680021536

E-mail: owim@lidl.hu



**OWIM GmbH & Co. KG**

Stiftsbergstraße 1  
74167 Neckarsulm  
GERMANY

Model-No.: HG10192  
Version: 11/2024

Stand der Informationen · Last Information  
Update · Version des informations · Stand  
van de informatie · Stan informacji · Stav  
informací · Stav informácií · Estado de las  
informaciones · Tilstand af information  
Versione delle informazioni · Információk  
állása: 07/2024 · Ident.-No.: HG10192072024-8

---

