

SILVERCREST®



RYCHLOVARNÁ KONVICE WI-FI SMART SWS 3000 A1

CZ

RYCHLOVARNÁ KONVICE WI-FI SMART

Pokyny pro obsluhu a bezpečnostní pokyny















IAN 379256_2201

CZ

Použitá výstražná upozornění a symboly	Strana	4
Úvod	Strana	5
Použití ke stanovenému účelu	Strana	5
Rozsah dodávky	Strana	5
Potřebujete	Strana	5
Popis dílů	Strana	6
Technické údaje	Strana	7
Bezpečnostní pokyny	Strana	8
Před prvním použitím	Strana	10
Instalace aplikace	Strana	11
Párování výrobku a mobilního zařízení	Strana	12
Odpojte výrobek od mobilního zařízení	Strana	13
Uživatelské rozhraní aplikace	Strana	15
Obsluha	Strana	16
Rozšířené funkce	Strana	27
Směrnice o ochraně osobních údajů	Strana	28
Čištění a péče	Strana	28
Skladování	Strana	30
Odstraňování poruch	Strana	30
Zlikvidování	Strana	31
Záruka	Strana	31
Postup v případě uplatňování záruky	Strana	31
Servis	Strana	32
Zjednodušené prohlášení EU o shodě	Strana	32

Použitá výstražná upozornění a symboly

V tomto návodu na obsluhu, krátkém návodu a na obalu jsou používána následující výstražná upozornění:

 <p>NEBEZPEČÍ! Tento symbol se signální slovem „Nebezpečí“ označuje ohrožení s vysokým stupněm rizika, které má, pokud se mu nezabrání, za následek těžké zranění nebo smrt.</p>	 Střídavý proud/napětí
	Hz Hertz (síťová frekvence)
	W Watt
 <p>VAROVÁNÍ! Tento symbol se signální slovem „Varování“ označuje ohrožení se středním stupněm rizika, které může mít, pokud se mu nezabrání, za následek těžké zranění nebo smrt.</p>	 UPOZORNĚNÍ! Tento symbol se signálním slovem „Upozornění“ poskytuje další užitečné informace.
	 Bezpečnostní pokyny Pokyny pro činnost
 <p>OPATRNĚ! Tento symbol se signální slovem „Opatrně“ označuje ohrožení s nízkým stupněm rizika, které může mít, pokud se mu nezabrání, za následek malé nebo lehké zranění.</p>	 Bezpečné pro potraviny Tento výrobek nemá žádný negativní vliv na chuť a vůni použitých potravin.
 Symbol ochranného uzemnění	 Nebezpečí popálenin! Tento symbol upozorňuje horký povrch.
 Výrobek neponořujte do vody nebo jiných kapalin.	 Používejte výrobek jen v suchých vnitřních prostorách.
 Vypínač	 Tlačítko připojení Wi-Fi
 Značka CE potvrzuje shodu se směrnicemi EU, které se na výrobek vztahují.	

RYCHLOVARNÁ KONVICE WI-FI SMART

● **Úvod**

Blahopřejeme Vám ke koupi nového výrobku. Rozhodli jste se pro kvalitní produkt. Návod k obsluze je součástí tohoto výrobku. Obsahuje důležité pokyny pro bezpečnost, použití a likvidaci. Před použitím výrobku se seznámte se všemi pokyny k obsluze a bezpečnostními pokyny. Používejte výrobek jen popsáním způsobem a na uvedených místech. Při předání výrobku třetí osobě předejte i všechny podklady.

● **Použití ke stanovenému účelu**

- Tento výrobek slouží pouze pro vaření pitné vody. Můžete použít čajové sítko, na přípravu čaje ve výrobku.
- Tento výrobek byl koncipován pro použití v domácnosti a pro podobné aplikace, jako jsou:
 - Kuchyňky v maloobchodě, v kancelářích a v podobném pracovním prostředí;
 - Selská stavení;
 - Hotely, motely a jiné ubytovny;
 - Penziony se snídaní.
- Výrobek není vhodný pro komerční použití.
- Jakékoli jiné použití neuvedené v tomto návodu použití může vést k poškození výrobku nebo k těžkým zraněním.
- Výrobce nepřebírá žádnou odpovědnost za škody způsobené neodborným použitím.



Ovládání a nastavování výrobku probíhá prostřednictvím aplikace **Lidl Home**.

● **Rozsah dodávky**

Po vybalení výrobku zkontrolujte, zda je dodávka kompletní a všechny díly jsou v řádném stavu. Před použitím odstraňte veškeré obalové materiály.

Kontaktujte zákaznický servis, pokud nějaké díly chybí nebo jsou poškozeny.

- 1 Rychlovarná konvice
- 1 Víko s plnicí klapkou
- 1 Základna
- 1 Čajové sítko
- 1 Krátký návod

● **Potřebujete**



Wi-Fi router
2,4 GHz, IEEE 802.11b/g/n



Mobilní zařízení:
iOS 9.0 nebo vyšší
Android 5.0 nebo vyšší

● Popis dílů

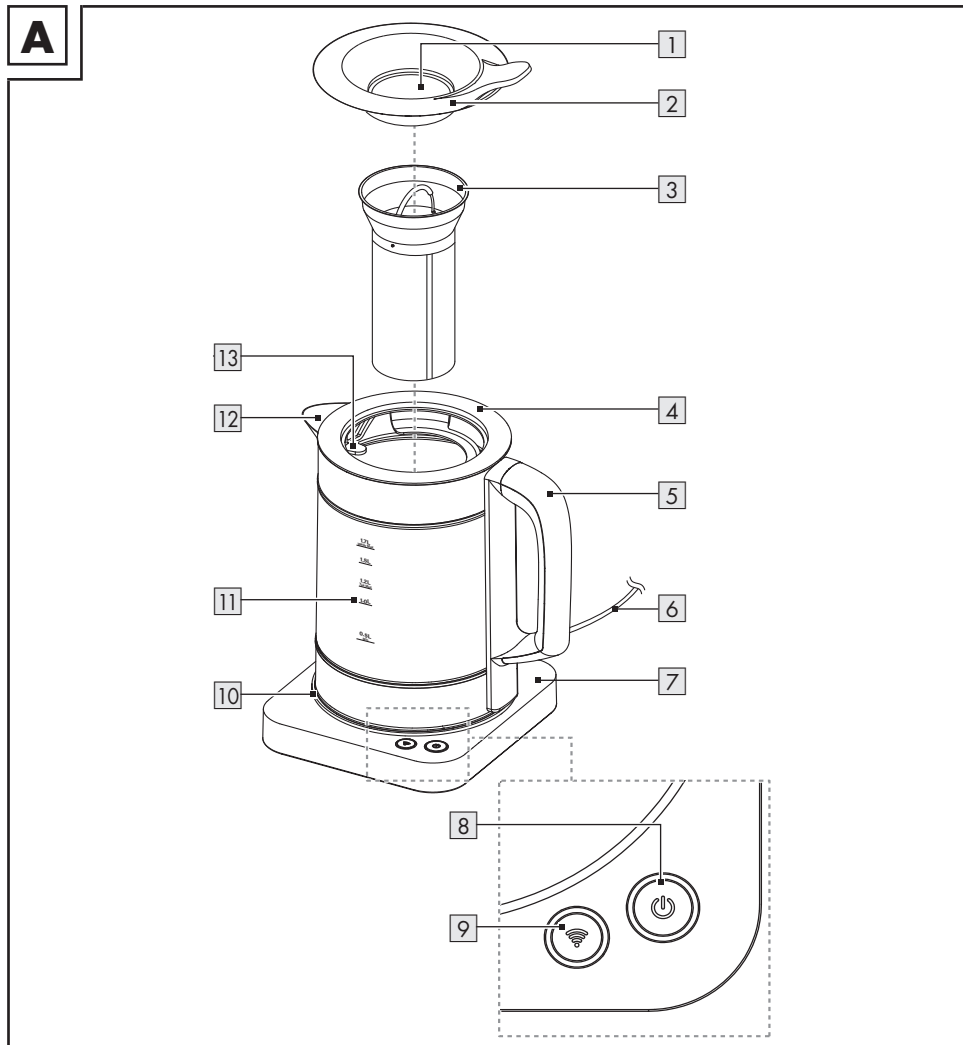

1 Plnicí klapka

2 Víko

3 Čajové sítko s rukojetí

4 Rychlovarná konvice

5 Rukojeť

6 Přípojné vedení a síťová zástrčka

7 Základna (s vedením síťového kabelu a návínem kabelu)

8 Tlačítko  (tlačítko zap/vyp s kontrolkou)

9 Tlačítko  (tlačítko Wi-Fi s kontrolkou)

10 LED kroužek

11 Ukazatel hladiny vody

12 Výlevka

13 Sítko (uvnitř výrobku)

● Technické údaje

Vstupní napětí:	220–240 V~, 50–60 Hz
Příkon:	
HG09434:	2520–3000 W
HG09434-BS:	2520–3000 W
HG09434-CH:	1850–2200 W
Ochranná třída:	I
Kapacita rychlovarné konvice:	
Voda:	1,7 L
Čaj:	1,2 L
Certifikace:	
HG09434:	GS (TÜV SÜD)
HG09434-CH:	-
HG09434-BS:	-
Frekvenční rozsah Wi-Fi:	2,400–2,4835 GHz
RF výkon:	≤20 dBm (EIRP)
Frekvenční rozsah BLE:	2,400–2,4835 GHz
RF výkon:	≤20 dBm (EIRP)
Verze Bluetooth:	4.2
Wi-Fi:	2,4 GHz

● Pokyny k ochranným značkám

- iOS a Apple jsou registrované značky společnosti Apple Inc. v USA a dalších zemích. App Store je registrovaná obchodní značka společnosti Apple Inc.
 - Android, Gmail, Google Play a Google Assistant * jsou registrované obchodní značky společnosti Google Inc.
 - Slovní značka a logo Bluetooth® jsou registrované ochranné známky společnosti Bluetooth® SIG Inc., jakékoli použití ochranné známky společnosti OWIM GmbH probíhá v rámci licence.
 - Obchodní značka a název Silvercrest jsou majetkem příslušných vlastníků.
 - Všechny ostatní názvy a výrobky mohou být ochrannými známkami nebo registrovanými ochrannými známkami příslušných vlastníků.
- * Google Assistant není k dispozici v některých jazycích a zemích.



Bezpečnostní pokyny

PŘED PRVNÍM POUŽITÍM VÝROBKU SE SEZNAMTE SE VŠEMI BEZPEČNOSTNÍMI A OBSLUŽNÝMI POKYNY! PŘI PŘEDÁNÍ VÝROBKU TŘETÍM OSOBÁM PŘEDEJTE ROVNĚŽ VEŠKERÉ PODKLADY!

U škod způsobených nedodržením tohoto návodu na obsluhu zaniká záruční nárok! Za následné škody se nepřebírá žádná odpovědnost! Nepřebírá se žádná odpovědnost za škody na majetku nebo zranění způsobené neodbornou manipulací nebo nedodržením bezpečnostních pokynů!

Děti a osoby se zdravotním omezením



VAROVÁNÍ! NEBEZPEČÍ SMRTI A NEHOD PRO BATOLATA A DĚTI!

- Nikdy nenechejte děti bez dozoru s obalovým materiálem. Existuje nebezpečí udušení obalovým materiálem. Děti často podcení nebezpečí. Vždy udržujte děti daleko od balicích materiálů.

- Tento výrobek může být používán dětmi od 8 let, když jsou pod dozorem nebo jsou poučeni o bezpečném používání výrobku a porozuměly nebezpečím, které z toho plynou.
 - Tento výrobek může být používán osobami se sníženými fyzickými, smyslovými nebo mentálními schopnostmi nebo nedostatkem zkušeností a/ nebo znalostí, když jsou pod dozorem nebo jsou poučeny o bezpečném používání výrobku a porozuměly nebezpečím, které z toho plynou.
 - Čištění a uživatelská údržba nesmí být prováděny dětmi, ledaže by byly staré 8 let nebo starší a byly pod dozorem.
 - Chraňte výrobek a jeho přípojné vedení před dětmi mladšími než 8 let.
 - Děti si nesmí s výrobkem hrát.
- VAROVÁNÍ!** Riziko zranění v důsledku nesprávného použití.

Elektrická bezpečnost

- VAROVÁNÍ! NEBEZPEČÍ! Nebezpečí úrazu elektrickým proudem!** Nepokoušejte se výrobek sami opravovat.

V případě poruchy smí opravy provádět výhradně kvalifikovaný personál.

⚠ VAROVÁNÍ! Nebezpečí úrazu elektrickým proudem! Zabraňte tomu, aby voda stříkala na síťovou zástrčku nebo základnu.

⚠ VAROVÁNÍ! Nebezpečí úrazu elektrickým proudem! Výrobek nesmí být ponořován do vody nebo jiných kapalin.
Nedržte výrobek pod tekoucí vodou.

⚠ VAROVÁNÍ! Nebezpečí úrazu elektrickým proudem! Poškozený výrobek nepoužívejte. Když je výrobek možná poškozen odpojte ho od elektrické sítě a obraťte se na svého prodejce.

⚠ VAROVÁNÍ! Nebezpečí úrazu elektrickým proudem! Nestavte výrobek do blízkosti umyvadel nebo na vlhká místa.

■ Před připojením k napájení se ujistěte, zda jsou napětí a proud v souladu s informacemi na typovém štítku výrobku.

- Spojte výrobek výhradně s uzemněnou zásuvkou. Ujistěte se, že je síťová zástrčka řádně připojená.
- Aby nedošlo k poškození přípojného vedení, nemačkejte ho nebo ho neohýbejte a nevedte jej přes ostré hrany. Chraňte ho rovněž před horkými povrchy a otevřenými plameny.
- Když je síťové přípojné vedení tohoto výrobku poškozeno, musí být nahrazeno výrobcem, jeho zákaznickou službou nebo podobně kvalifikovanou osobou, aby se zabránilo ohrožení.
- Když odpojíte výrobek od elektrické sítě, tahejte za síťovou zástrčku, ne za přípojné vedení.
- Připojte výrobek na jednu vždy snadno přístupnou zásuvku, abyste mohli výrobek v případě nouze okamžitě odpojit od sítě.
- Výrobek nesmí nainstalován bezprostředně pod zásuvkou.
- Výrobek není vhodný k provozu s pomocí externího časovače nebo samostatného dálkového ovládání.
- Nepoužívejte výrobek a nedotýkejte se ho mokřýma rukama.

- ⚠ VAROVÁNÍ!** Nepoužívejte výrobek, pokud má rychlovarná konvice praskliny nebo jiná poškození.
- Výrobek smí být používán pouze s dodaným základnou.
 - Pokud se objeví kouř nebo neobvyklý hluk, oddělte výrobek okamžitě od zásuvky. Nechte výrobek před dalším použitím zkontrolovat specialistou.
 - Provozujte výrobek vždy na rovné, stabilní, čisté, tepelně odolné a suché ploše.

Riziko požáru/popálení a teplo!

-  **VAROVÁNÍ!**
HORKÝ POVRCH!

Udržujte děti a zvířata mimo dosah výrobku, když je v provozu, nebo když se chladí. Přístupné části jsou horké.

- ⚠ VAROVÁNÍ! Riziko popálení!** Povrch výrobku zůstane po určitou dobu po použití výrobku stále horký.

- ⚠ VAROVÁNÍ! Riziko popálení!** Nikdy otevírejte víko, když se voda vaří. Víko výrobku musí být během provozu bezpečně uzavřeno.

- ⚠ OPATRNĚ!** Povrchy a rukojeť čajového sítka se mohou během používání zahřát.

- Výrobek nepřepĺnujte. Je-li výrobek je přeplněn, mohla by uniknout vroucí voda. Výrobek neprovozujte bez vody. Stupeň plnění výrobku musí být mezi značkami **Min** a **Water Max** na stupnici.
- Výrobek nesmí být vystaven kapající nebo stříkající vodě.
- Oddělte výrobek od sítě po dobu jeho nepoužívání a před jeho čištěním.
- Nedotýkejte se horkých povrchů výrobku. Dávejte pozor na unikající horkou páru. Držte výrobek jen za rukojeť.

Čištění

- Pokyny k čištění výrobku: viz „Čištění a péče“.

● Před prvním použitím

1. Vyjměte výrobek z obalu. Odstraňte veškerý obalový materiál a ochranné fólie.
2. Zkontrolujte, zda jsou přítomny všechny díly a zda je rozsah dodávky kompletní (viz „Rozsah dodávky“).
3. Zkontrolujte, zda je výrobek a všechny součásti v dobrém stavu. Pokud zjistíte jakékoli poškození nebo závadu, postupujte jako v kapitole „Záruka“.

4. Vařte maximální objem vody 1,7 litru (viz „Vaření vody (Provoz bez sítě Wi-Fi)“). Vodu po vaření vylijte, abyste odstranili všechny případné zbytky z výroby a dopravy.

UPOZORNĚNÍ:

- Když nejste doma, odpojte výrobek od sítě. Zabráníte tak náhodnému zapnutí produktu.
- Výrobek můžete ovládat přes domácí síť Wi-Fi nebo ručně bez sítě Wi-Fi.
- Aplikace **Lidl Home** je nutná k ovládnání a nastavení produktu prostřednictvím vaší domácí sítě Wi-Fi.
- Aplikace **Lidl Home** podporuje operační systémy iOS 9.0, Android 5.0 nebo novější.
- Aplikace **Lidl Home** je k dispozici ve více jazycích. Jazyk se automaticky přizpůsobí nastavení jazyka vašeho mobilního přístroje. Pokud váš jazyk není k dispozici, bude použita angličtina.
- Tento výrobek je kompatibilní s ostatními produkty řady **Lidl Smart Home**.

Instalace aplikace

UPOZORNĚNÍ:

- Všechny fotografie obrazovky jsou z verze systému iOS 13.3 aplikace (pokud není uvedeno jinak). Starší verze iOS mohou podléhat funkčním omezením.
- Androidová verze aplikace se řídí stejnými zásadami jako verze iOS; mohou existovat rozdíly mezi oběma platformami, jako např. mírně odlišné příkazy obrazovky nebo symboly.
- Aktualizace firmwaru může vést ke změnám funkčnosti aplikace.
- Při instalaci a párování dodržujte pokyny v aplikaci.
- Aktualizovaný návod na obsluhu najdete zde:

Karta  **Já**:

Poté klepněte na **Návod na obsluhu**.

1. Stáhněte z Apple App Store nebo Google Play Store aplikaci **Lidl Home** a nainstalujte si ji.
2. Otevřete aplikaci **Lidl Home**.
3. **Lidl Home** případně žádá o povolení k odesílání zpráv (**i**): Volitelné, v závislosti na nastavení mobilního přístroje).
4. Klepněte na **Registrace**.
5. Souhlaste se Směrnicí o ochraně osobních údajů.

REGISTER

United Kingdom >

Email

I Agree [Service Agreement](#) and [Privacy Policy](#)

GET VERIFICATION CODE

6. Klepněte na **Registrace**.
- UPOZORNĚNÍ:** Pokud přednastavená země není země vašeho bydliště, klepněte na . Zobrazí se seznam zemí. Přejděte dolů v seznamu a klepněte na název země, ve které žijete. Chcete-li se k nabídce dostat rychleji, zadejte do vyhledávacího pole jméno své země nebo klepněte na počáteční písmeno na pravé straně obrazovky.
7. Zadejte svou e-mailovou adresu.
8. Potvrďte souhlas se smlouvou o službách a zásadami ochrany osobních údajů (klepněte na políčko).

UPOZORNĚNÍ: Aplikace a výrobek mohou být používány pouze tehdy, pokud plně rozumíte Dohodě o poskytování služeb a Směrnici o ochraně osobních údajů a udělíte svůj souhlas s nimi.

9. Klepněte na **Zjistit potvrzovací kód**. Poté obdržíte e-mail s potvrzovacím kódem.
10. Zadejte svůj e-mailový potvrzovací kód.

11. Chcete-li chránit své soukromí a informace, vyberte heslo pro svůj účet. Vaše heslo musí splňovat následující požadavky:

- 10 až 20 znaků
- min. 1 velké písmeno
- min. 1 malé písmeno
- min. 1 číslici
- min. 1 zvláštní znak

UPOZORNĚNÍ: Pokud budete heslo v budoucnu potřebovat, uchovejte je na bezpečném místě.

12. Klepněte na **Hotovo**.
13. **Lidl Home** při používání aplikace žádá případně o povolení k přístupu na stanoviště.

UPOZORNĚNÍ: Volitelné, v závislosti na nastavení mobilního přístroje. Pro zobrazení informací o počasí v aplikaci je nutné povolení.

14. Instalace je dokončena.

Problémy s instalací?



K selhání instalace mohou vést různé důvody:

- Nastavení na mobilním přístroji
- Funkční omezení starších verzí aplikací

Nápovědu najdete v části „Odstraňování poruch“.

Párování výrobku a mobilního zařízení

UPOZORNĚNÍ: Ujistěte se, že je Bluetooth na Vašem mobilním přístroji aktivován.

1. Spojte síťovou zástrčku  se zásuvkou.
2. Podržte tlačítko  , až začne blikat.
3. Otevřete aplikaci **Lidl Home**.

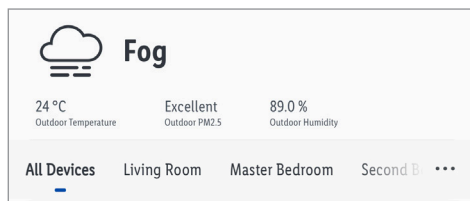

4. Karta  **Doma** :
Klepněte na  (přidat další přístroje).

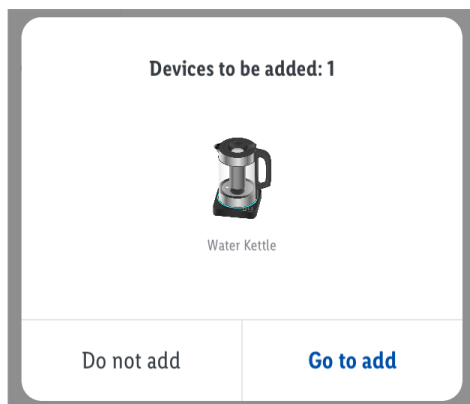

5. Výrobek byl nalezen.
6. Klepněte na **Přejděte na možnost přidat**.

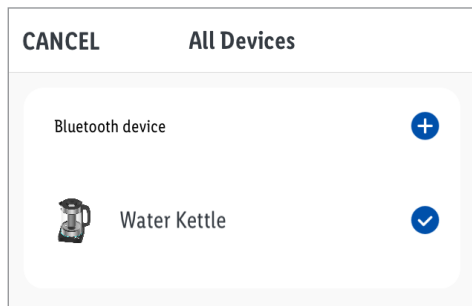

7. Ujistěte se, že je označena možnost

Rychlovarná konvice (✓).

8. Klepněte na +.

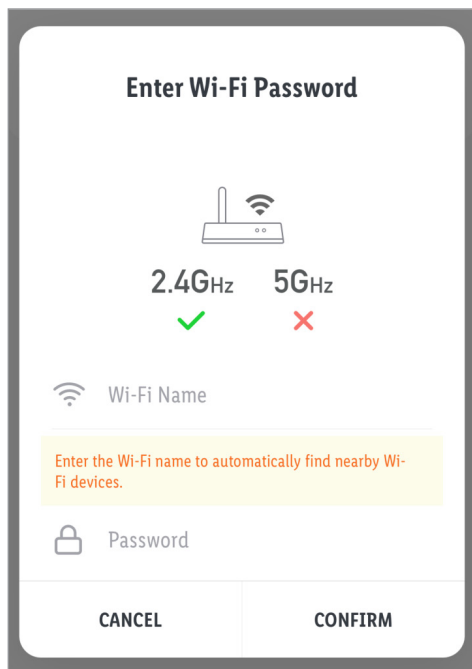

9. Vyberte síť Wi-Fi (SSID - identifikační číslo Wi-Fi routeru).

10. Volitelné - klepnutím na ikonu ⇌ změňte síť Wi-Fi.

Zadejte heslo pro Vaši Wi-Fi.

Klepněte na **Potvrdit**.

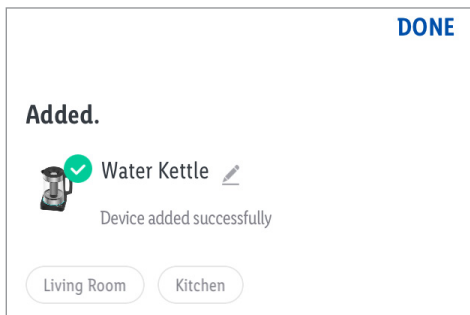

11. Volitelné - pojmenujte výrobek:

Klepněte na ikonu Editoru ✎. Zadejte požadované jméno.

12. Klepněte na prostor, pro určení stanoviště výrobku (vybraný prostor je zvýrazněn šedou barvou).

13. Volitelné - pokud by měl být připojen více než jeden výrobek: Můžete výrobek přejmenovat a definovat jeho stanoviště (např. v kuchyni).

14. Klepněte na **ULOŽIT**.

15. Spojování je dokončeno.

16. Přejděte na domovskou obrazovku:

Klepněte na možnost ⬅ (zpět na domovskou obrazovku).

17. Svítí tlačítko 📶 📍.

● Odpojte výrobek od mobilního zařízení

1. Otevřete aplikaci **Lidl Home**.

2. Karta 🏠 **Doma** :

Klepněte na možnost **Rychlovarná konvice** (nebo na dříve vybraný název zařízení).

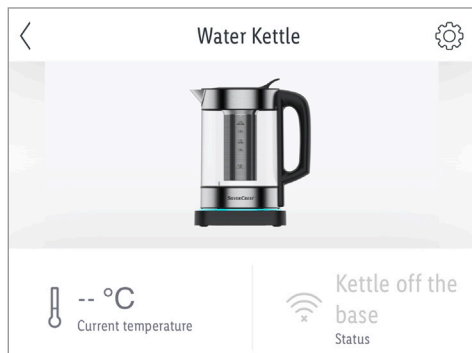

3. Klepněte na ikonu pro Nastavení  (vpravo nahoře).
4. Klepněte na **Odstranit přístroj**.
Možnosti výběru:
 - **Oddělení**
 - **Oddělte a vymažte všechna data**
(→ viz „Rozšířené funkce“ v úplném návodu na obsluhu)
 - **Přerušit**
5. Klepněte na **Potvrdit**.

● Uživatelské rozhraní aplikace

❗ **UPOZORNĚNÍ:** Po spárování výrobku s aplikací se v aplikaci zobrazí domovská obrazovka:

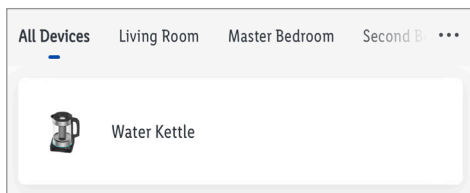

□ Klepnutím na ikonu výrobku získáte přístup k uživatelskému rozhraní výrobku:

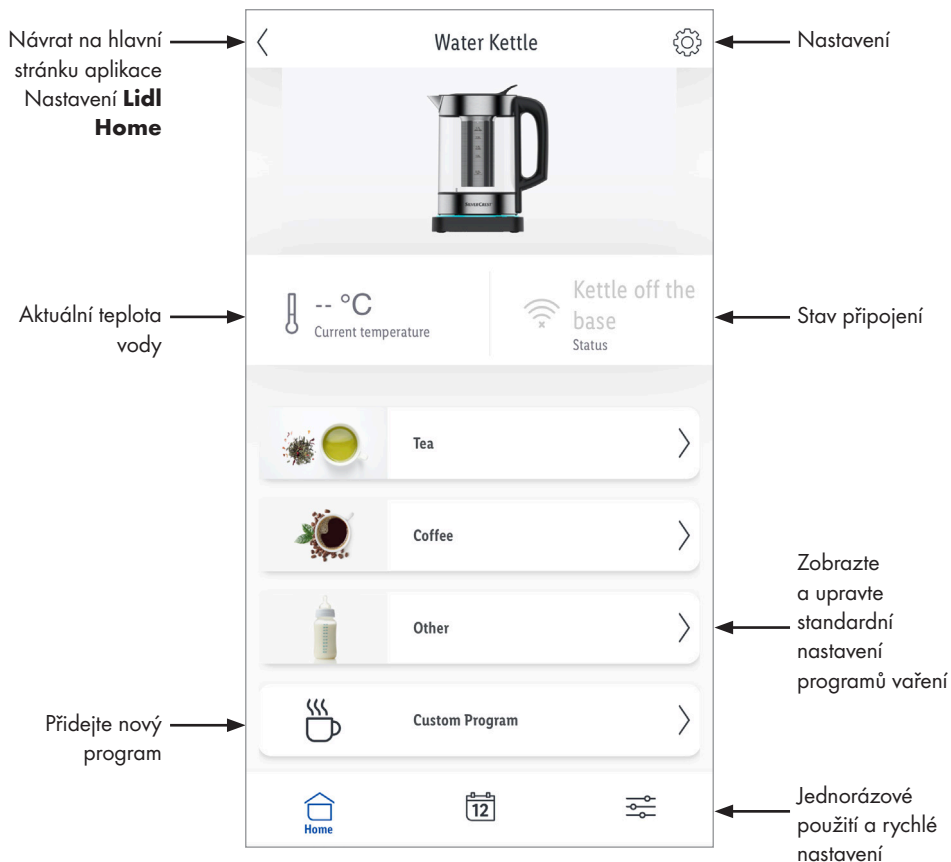

● **Obsluha**

⚠ VÁROVÁNÍ! Riziko popálení! Víko [2] musí být při vylévání horké vody uzavřeno. Jinak by mohla horká voda nebo pára vytéci přes okraj a způsobit popáleniny.

● **Instalace výrobku**

- Zachovejte přípojné vedení [6] co nejkratší.
- Udržujte bezpečnou vzdálenost od stěn a skříní, aby nedošlo k poškození prostřednictvím vystupující páry.

1. Přebytečné přípojné vedení navíňte na návin kabelu (v dolní části základny [7]).
2. Veďte přípojné vedení kabelovým vedením.
3. Základnu postavte na rovný, stabilní povrch.

● **Plnicí množství**

- Sledujte ukazatel hladiny vody [11] ohledně minimálního/maximálního množství vody a čaje.

	Min.	Max.
Vody	0,5 L	1,7 L
Čaj	0,5 L	1,2 L

● **Vaření vody (provoz bez sítě Wi-Fi)**



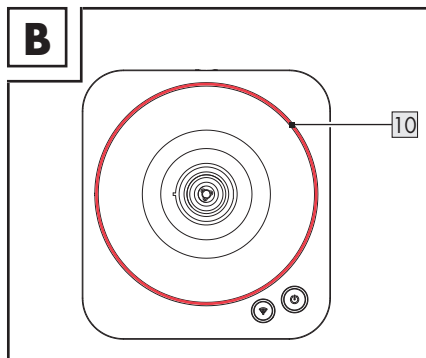

1. Naplňte rychlovarnou konvici [4] vodou přes plnicí klapku [1].
2. Postavte rychlovarnou konvici na základnu [7].
3. Spojte síťovou zástrčku [6] se zásuvkou.
 - Tlačítko [8] a tlačítko [9] bliknou každé 1×.
 - Výrobek vydá 1 signální tón.
 - LED kroužek [10] se krátce rozsvítí.
4. Zapněte výrobek: Stiskněte tlačítko [5].
 - Svítí tlačítko [5].
 - Výrobek vydá 1 signální tón.

- LED kroužek se krátce rozsvítí.

5. Výrobek začne vařit vodu.



6. Barva LED kroužku se mění s rostoucí teplotou vody (obr. B).

Barva	Teplota *
 Fialová	≤ 50 °C
 Tmavě modrá	51-70 °C
 Světle modrá	71-80 °C
 Zelená	81-90 °C
 Červená	> 91 °C

* přibližná teplota

7. Výrobek se automaticky vypne, když se začne vařit voda.
 - Tlačítko [5] blikne 2× a potom zhasne.
 - Výrobek vydá 2 signální tóny.
 - LED kroužek zhasne.

Ručně přerušete vaření

ⓘ UPOZORNĚNÍ: Proces vaření lze kdykoli ručně přerušit 2 různými způsoby:

1 a. Stiskněte tlačítko  **8**.

- Tlačítko  blikne 3× a potom zhasne.
- Výrobek vydá 3 signální tóny.
- LED kroužek **10** zhasne.

2a. Výrobek přejde do pohotovostního režimu.

nebo

1 b. Zdvihněte rychlovarnou konvici **4** ze základny **7**.

- Tlačítko  blikne 3× a svítí potom dále.
- Výrobek vydá 3 signální tóny.
- LED kroužek zhasne.

2b. Pokud do 3 minut neproběhne žádná další operace:

- Tlačítko  blikne 2× a potom zhasne.
- Výrobek vydá 2 signální tóny.
- Výrobek se vypne.

Použijte čajové sítko

⚠ VÁROVÁNÍ! Riziko popálení! Při demontáži víka **2** dávejte pozor na unikající páru. Čajové sítko se zahřívá! Ke vkládání a vyjímání čajového sítka **3** použijte hadřík. Při demontáži buďte opatrní. Čajové sítko kape!

i UPOZORNĚNÍ: Čajové sítko by se nemělo ponořovat do vody, dokud není dosaženo požadované teploty vaření.

1. Přiveďte k varu maximálně 1,2 litru vody.
2. Vložte čaj do čajového sítka.

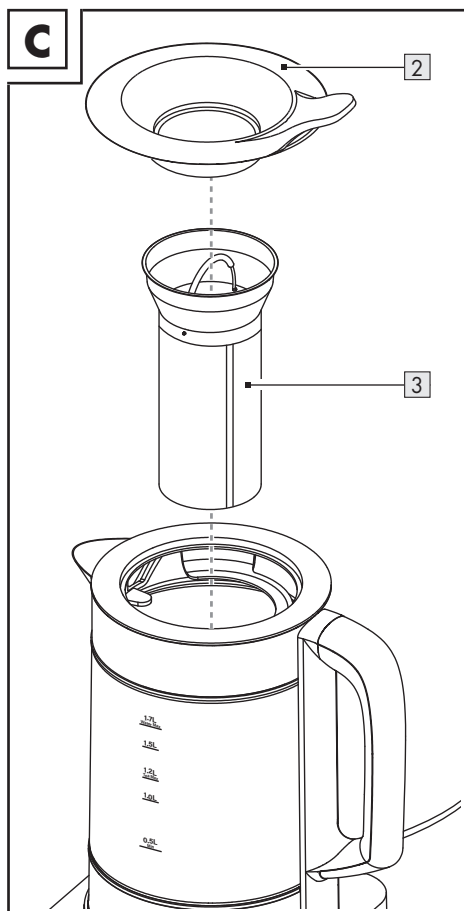



3. Sejměte víko z výrobku (obr. C).
4. Vložte čajové sítko do rychlovarné konvice **4**.
5. Nasadte víko zase na výrobek dokud slyšitelně nezapadne.

● Vaření vody (provoz přes síť Wi-Fi)

Příprava

1. Výrobek spárujte se svým mobilním zařízením (viz „Párování výrobku a mobilního zařízení“).

2. Naplňte rychlovarnou konvici [4] vodou přes plnicí klapku [1].
3. Postavte rychlovarnou konvici na základnu [7].
4. Spojte sířovou zástrčku [6] se zásuvkou.
 - Tlačítko  [8] a tlačítko  [9] bliknou každé 1×.
 - Výrobek vydá 1 signální tón.
 - LED kroužek [10] se krátce rozsvítí.



Obnovené spojení výrobku k aplikaci

- Výrobek se pokusí automaticky spárovat s aplikací po předchozím použití, jakmile je připojen k elektrické síti.

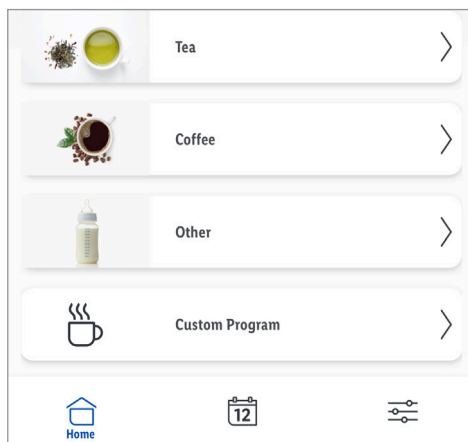

● Program vaření – přehled

ⓘ UPOZORNĚNÍ: Aplikace má 16 standardních programů vaření a ruční režim:



Stav	Zpětná vazba
Párování proběhlo úspěšně	<input type="checkbox"/> Svítí tlačítko  [9]. <input type="checkbox"/> Výrobek vydá 1 signální tón.
Párování se nezdařilo	<input type="checkbox"/> Tlačítko  blikne 3×. <input type="checkbox"/> Výrobek vydá 3 signální tóny.

Ručně spárujte výrobek s aplikací

Stav	Zpětná vazba
Podržte tlačítko  [9] 3 sekundy stlačené.	<input type="checkbox"/> Tlačítko  rychle bliká. <input type="checkbox"/> Výrobek vydá 1 signální tón.

Výchozí nastavení pro programy vaření*

Kategorie	Programy vaření	Přísady	Teplota*	Funkce udržování teploty	
				Teplota*	Čas*
Čaj	Černý čaj	1-2 lžičky černého čaje, 500 ml vody	98 °C	70 °C	0 min
	Zelený čaj	1-2 lžičky zeleného čaje, 500 ml vody	80 °C	70 °C	0 min
	Ovocný čaj	1-2 lžičky ovocného čaje, 500 ml vody	96 °C	70 °C	0 min
	Bylinný čaj	3-4 lžičky bylinného čaje, 500 ml vody	90 °C	70 °C	0 min
	Žlutý čaj	1-2 lžičky žlutého čaje, 500 ml vody	75 °C	70 °C	0 min
	Čaj Oolong	2-3 lžičky čaje Oolong, 500 ml vody	90 °C	70 °C	0 min
	Čaj Pu-Erh	1-2 lžičky čaje Pu-Erh, 500 ml vody	90 °C	70 °C	0 min
	Bílý čaj	3-4 lžičky bílého čaje, 500 ml vody	80 °C	70 °C	0 min
	Čaj Roibos	1-2 lžičky čaje Roibos, 500 ml vody	95 °C	70 °C	0 min
Káva	Aeropress káva	32 g kávy na 500 ml vody	80 °C	80 °C	0 min
	French-press káva	32 g kávy na 500 ml vody	90 °C	90 °C	0 min
	Manuálně překapávaná káva	32 g kávy na 500 ml vody	95 °C	95 °C	0 min

* Přednastavené hodnoty

Kategorie	Programy vaření	Přísady	Teplota *	Funkce udržování teploty	
				Teplota *	Čas *
Jiné	Dětská strava	Postupujte podle pokynů výrobce mléka a nalijte do lahve požadované množství vody. Vždy používejte předvařenou nebo čištěnou vodu vhodnou pro kojence.	45 °C	45 °C	0 min
	Instantní polévka	1 balení instantní polévky. Voda podle potřeby	100 °C	95 °C	0 min
	Horká čokoláda	2 polévkové lžičce kakaového prášku, 500 ml vody	75 °C	75 °C	0 min
	Instantní ovesné vločky	1 balení instantních ovesných vloček, 500 ml vody	100 °C	95 °C	0 min
Uživatелеm definovaný program	Uživatелеm definovaný program	Voda: Min. 500 ml Max. 1,7 L	80 °C	80 °C	0 min
Ruční režim	Ruční režim	Voda: Min. 500 ml Max. 1,7 L	100 °C	95 °C	0 min

* Přednastavené hodnoty

* Doporučujeme dodržovat místní předpisy pro teplotu ohřevu, teplotu udržování teploty a dobu udržování teploty.

● Spusťte program vaření

1. Vyberte požadovaný program vaření (Příklad: **Zelený čaj**).



Green Tea

🕒 1-2 mins

Ingredients

1-2 teaspoons Green tea

500 ml water

Temperature

— +
80°C

Keep Warm

— +
0min

START

2. Nastavte požadovanou teplotu pomocí posuvného regulátoru.

Můžete si vybrat z tohoto teplotního rozsahu:

Programy vaření	Teplota
Složení kojeneckého mléka	40–70 °C
Další programy	40–100 °C

3. Nastavte požadovanou dobu udržovanou teplotu pomocí posuvného regulátoru.

4. Klepněte na **Start**.

- Svítí tlačítko **8**.
- Výrobek vydá 1 signální tón.
- Svítí LED kroužek **10**.

5. Výrobek začne vařit vodu.

6. Při zahřívání vody mění LED kroužek barvu s rostoucí teplotou vody (obr. B).

i UPOZORNĚNÍ: Pokud je teplota vody vyšší než nastavená teplota, výrobek se přepne do režimu udržování teploty.

7. Aplikace nyní zobrazí následující informace:

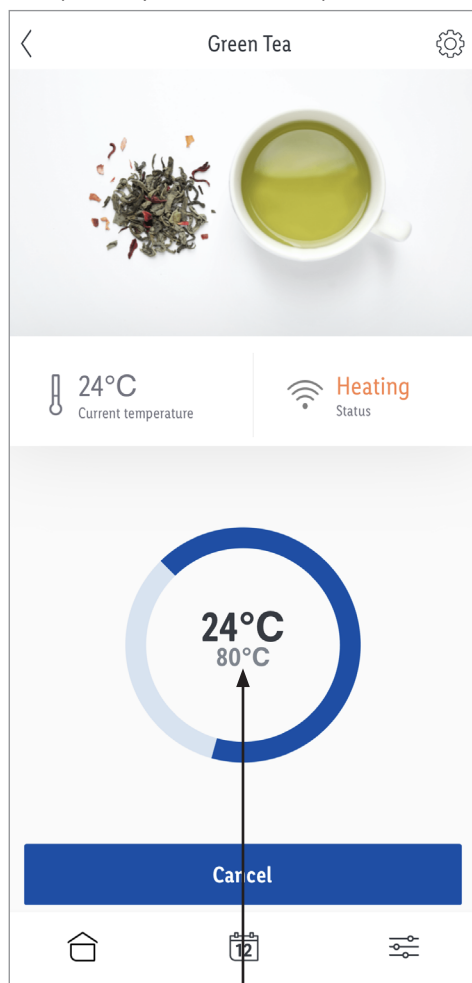

Ohřev na teplotu: 80 °C

8. Výrobek se po vaření automaticky přepne do funkce udržování teploty.

- Tlačítko pomalu pulzuje.
- Tlačítko svítí dále.
- Výrobek vydá 2 signální tóny.
- LED kroužek zhasne.

9. Aplikace nyní zobrazí následující informace:

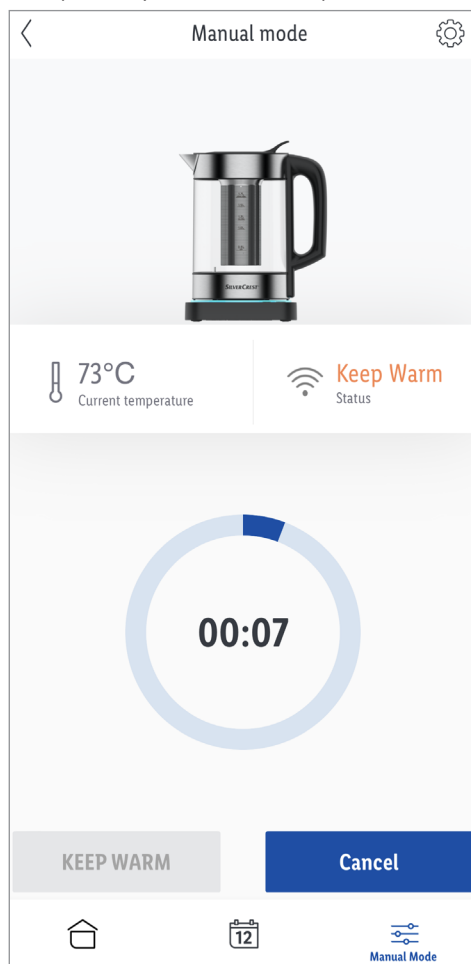

10. Pokud je doba udržování teploty 0 minut, výrobek se po vaření automaticky vypne.

Ručně přerušete vaření

i **UPOZORNĚNÍ:** Proces vaření lze kdykoli ručně přerušit 2 různými způsoby:

1a. Klepněte na **Přerušit**.

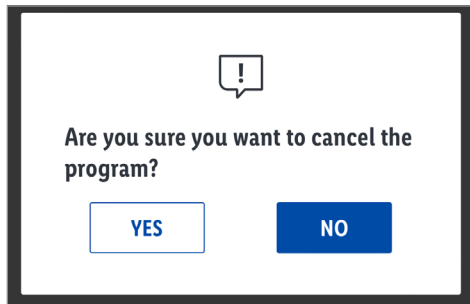

- Klikněte na **Ne**:
 - Proces vaření pokračuje.
- Klepněte na **Ano**.
 - Proces vaření se zastaví.
 - Tlačítko **8** blikne 3×.
 - Výrobek vydá 3 signální tóny.

nebo

- 1b. Zdvihněte rychlovarnou konvici **4** ze základny **7**.

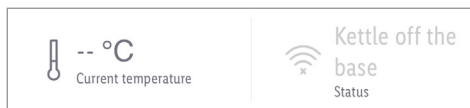

- 2b. Aplikace zobrazí **Rychlovarná konvice není na základně**.

- Výrobek vydá 3 signální tóny.
- Tlačítko blikne 3× a poté se trvale rozsvítí.

- 3b. Vložte rychlovarnou konvici na základnu a pokračujte v vaření.

Během doby udržování teploty rychlovarnou konvici odeberte

- Pokud rychlovarnou konvici **4** odeberete ze základny **7**, zatímco je funkce udržování teploty v provozu:
 - Rychlovarná konvice je odebrána do 3 minut:

Funkce udržování teploty zůstává v provozu.

Tlačítko **8** pomalu pulzuje.

Tlačítko **9** svítí dále.

- Rychlovarná konvice je odebrána po více než 3 minutách:

Výrobek se přepne do pohotovostního režimu.

Tlačítko svítí dále.

Tlačítko blikne 2×.

Výrobek vydá 2 signální tóny.

- Po uplynutí zvolené doby udržování teploty přepne výrobek do pohotovostního režimu.
 - Tlačítko zhasne.

● Programy vaření – ruční režim

- i UPOZORNĚNÍ:** Ruční režim umožňuje naprogramovat individuální postup vaření. Nastavení nemohou být uložena.



1. Klepněte na **Ruční režim**.

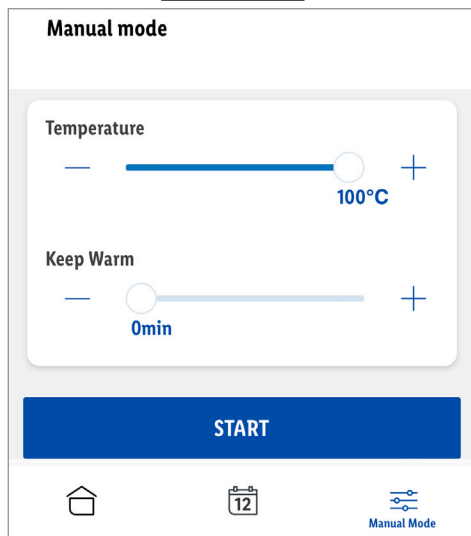

2. Nastavte požadovanou **Teplota** a dobu pro **Udržování v teplém stavu**.
3. Klepněte na **Start**.
4. Výrobek začne vařit vodu.

● Programy vaření – uživatelem definovaný program

- ❗ **UPOZORNĚNÍ:** Uživatelem definovaný program umožňuje naprogramovat další programy vaření. Nastavení se uloží.

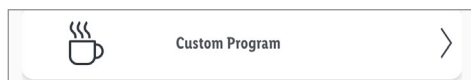

1. Klepněte na **+ Přidat uživatelem definovaný program**.

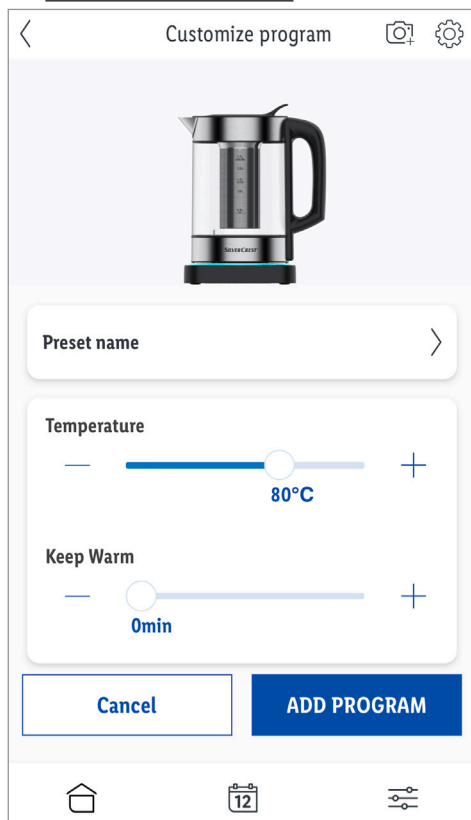

2. **Předvolený název**:
Pojmenujte uživatelem definovaný program.
3. Nastavte požadovanou **Teplota** a dobu pro **Udržování v teplém stavu**.
4. Klepněte na **PŘIDAT PROGRAM**.
5. Nastavení se uloží.

Uživatelem definovaný program – začněte postup vaření

- ❗ **UPOZORNĚNÍ:** Uživatelem definované programy lze vyvolat na stránce programu vaření.

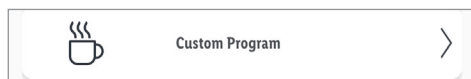

1. Dotkněte se libovolného místa v oblasti uživatelem definovaného programu.
2. Program se otevře.
3. Volitelné - nastavte **Teplota** a dobu **Udržování v teplém stavu** na požadovaná nastavení.
4. Klepněte na **Start**.
5. Výrobek začne vařit vodu.

Smazat uživatelem definovaný program

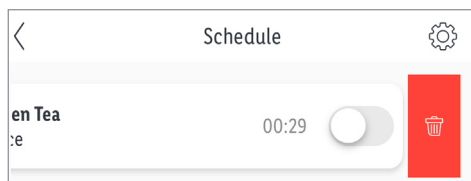

1. Přejeďte prstem doleva v oblasti uživatelem definovaného programu.

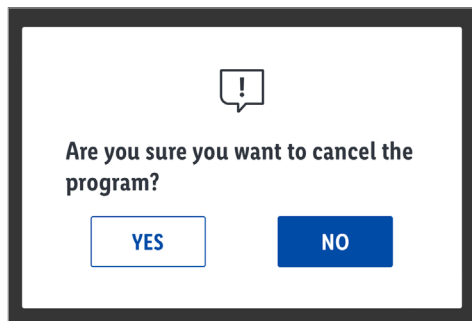

2. Potvrdit výběr:

Klepněte na **Ano**.

● Harmonogram

UPOZORNĚNÍ: Aplikaci lze naprogramovat tak, aby vodu vařila v určitých časech.

- Příprava: Nalijte požadované množství vody do rychlovarné konvice [4]. V případě potřeby požadovaný program vaření změňte.



1. Klepněte na .

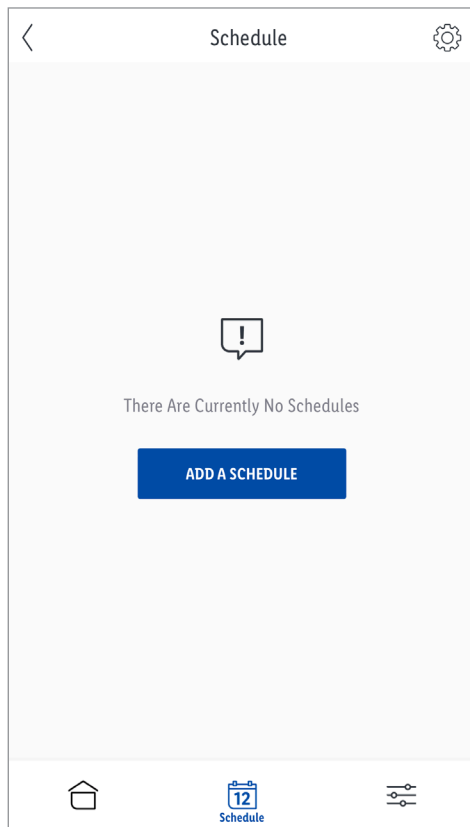

2. Klepněte na **PŘIDAT PROGRAM**.

● Časový plán – přehled

- Otevře se stránka časového plánu:

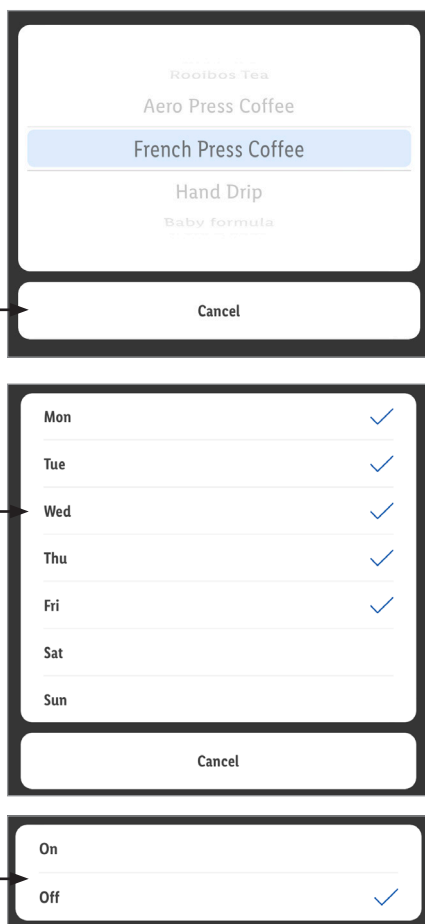
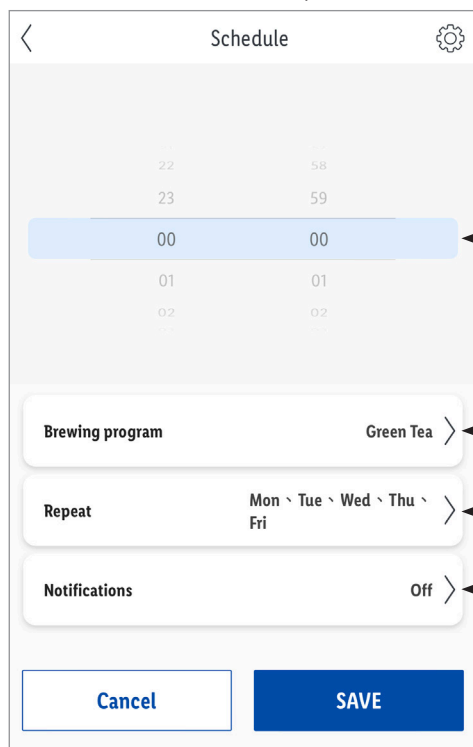

1. Nastavte požadovaný počáteční čas pro časový plán.
2. Zvolte jeden ze standardních programů vaření.
3. Vyberte, zda chcete časový plán spustit jednou nebo pravidelně v předdefinovaných dnech.
4. Vyberte, zda chcete, aby vás aplikace upozornila na začátek časového plánu.

- 5a. Klepněte na **ULOŽIT**.

Časový plán se uloží.

nebo

- 5b. Chcete-li opustit stránku bez uložení časového plánu, klepněte na možnost  (doma)

Správa časových plánů

- ❗ **UPOZORNĚNÍ:** Stránka časových plánů zobrazuje přehled všech naprogramovaných časových plánů:

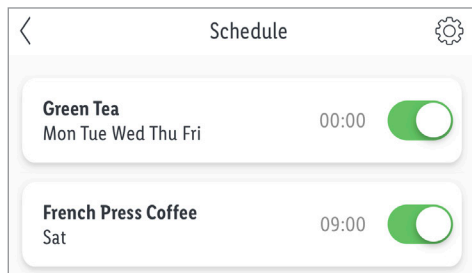

- Aktivujte časový plán:
Klepněte na
- Deaktivujte časový plán:
Klepněte na

Vymažte časové plány

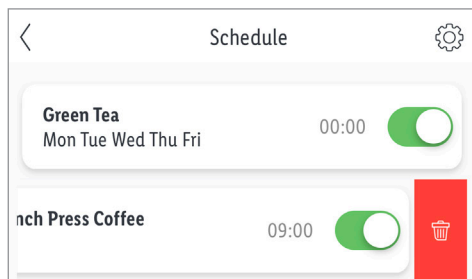

1. Posuňte nežádoucí časový plán doleva.

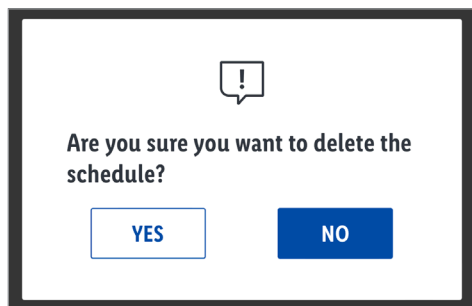

2. Potvrdit výběr: Klepněte na **Ano**.

● Rozšířené funkce

1. Klepněte na ikonu pro Upravení > (vpravo nahoře).

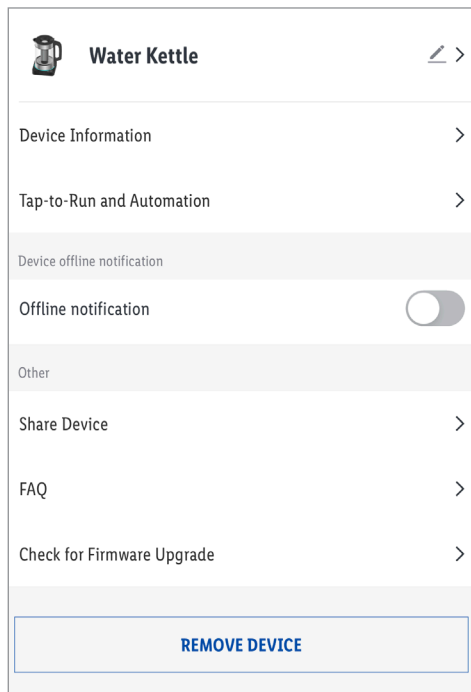

- Klepněte na ikonu pro editaci >.

Možnosti výběru:

- **Symbol** :

Změna ikony výrobku.

- * **Vyfotografovat**

nebo

- * **Vybrat z alba**

- **Jméno** :

Přejmenovat výrobek.

- **Stanoviště** :

Přiřadit výrobku místnost.

- * Požaduje se povolení pro přístup aplikace do fotoaparátu a do archivu fotografií.

- Informace o přístroji** :

Určení virtuálního ID a časového pásma výrobku.

❑ **Scénáře a automatizace :**

Vzít do úvahy smart funkce/automatizaci výrobku.

❑ **Hlášení offline :**

Bude odesláno vyrozumění, pokud je výrobek déle než 30 minut v režimu offline.

– Aktivovat vyrozumění offline:
Klepněte na .

– Deaktivovat vyrozumění offline:
Klepněte na .

❑ **Uvolnit přístroj :**

Sdílet přístup k výrobku s ostatními členy rodiny.

❑ **FAQ** (odstraňování poruch):

Zde naleznete často kladené dotazy týkající se výrobku.

❑ **Zkontrolujte aktualizaci firmwaru :**

Ukazuje verzi firmwaru modulu ZigBee.

❑ **Odstranit přístroj :**

Možnosti výběru:

– **Oddělení :**

Odstranit výrobek z aplikace. Data zůstanou uložena v paměti výrobku.

Tento postup uvádí výrobek zpět do režimu offline a spustí režim párování.

Chcete-li odstranit všechna data z výrobku a oblaku, přečtěte si následující bod.

– **Oddělte a vymažte všechna data :**

Reset na tovární nastavení.

Touto funkcí se vymažou všechna data z výrobku a v cloudu.

❗ Použijte tuto funkci při předání výrobku někomu dalšímu, při likvidaci nebo při vrácení výrobci.

Zajistěte, aby byla odstraněna všechna data z přístroje a z cloudu.

Řiďte se pokyny v aplikaci.

nebo

– **Přerušit**

Přerušit odstraňování přístroje.

● **Směrnice o ochraně osobních údajů**

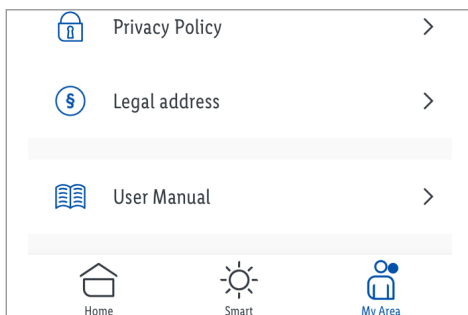

❑ Karta **Já :**

Směrnice o ochraně osobních údajů :

Naše kompletní směrnice o ochraně osobních údajů je zde k nahlédnutí.

● **Čištění a péče**

⚠ **VAROVÁNÍ!** Výrobek nesmí být ponořován do vody nebo jiných kapalin. Výrobek nedržte pod tekoucí vodou.

- Vždy oddělte výrobek před čištěním od sítě.
- Před každým použitím výrobek zkontrolujte na viditelná poškození.

● **Čištění**

- K čištění výrobku a jeho příslušenství nepoužívejte žádné abrazivní prostředky, agresivní roztoky nebo tvrdé kartáče.

- Čistěte výrobek lehce navlhčeným hadříkem. V případě potřeby použijte jemný saponát.
- Vyčistěte všechny díly suchým hadříkem dosucha.

● Péče

Odstranění kalcifikace

❗ UPOZORNĚNÍ: Usazeniny vápníku snižují účinnost výrobku a zvyšují spotřebu energie. Výrobek pravidelně kontrolujte na usazeniny vodního kamene.

1. Rychlovarnou konvici **4** naplňte octovým roztokem (5 až 15 %).
2. Stiskněte tlačítko **8**. Počkejte, až se výrobek automaticky vypne.
3. Nechte roztok octa působit přes noc v rychlovarné konvici. Roztok další den vylijte.
4. Naplňte rychlovarnou konvici čistou vodou až po značku **Water Max** na ukazateli hladiny vody **11**. Vodu svařte.
5. Po vaření: Vodu vylijte, abyste odstranili případně existující usazeniny vodního kamene nebo zbytky octa.
6. Vnitřek rychlovarné konvice důkladně opláchněte vodou z vodovodu.

Očistěte sítko

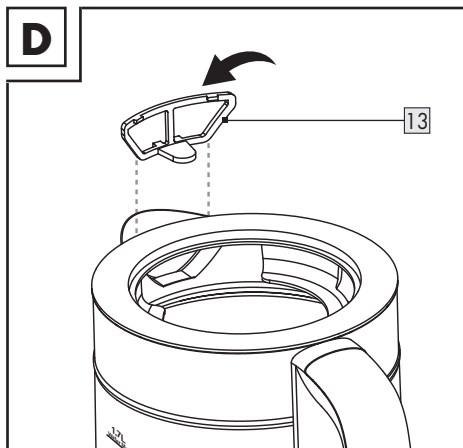

1. Sejměte víko **2**.
 2. Jemným zatažením za sponu sítka **13** uvolněte sítko (obr. D).
 3. Sítko opláchněte čistou vodou.
- ❗ UPOZORNĚNÍ:** Pokud se na sítku nahromadí usazeniny vodního kamene, namočte jej na několik hodin do vodního roztoku octa (5 až 15 %).
4. Sítko opláchněte čistou vodou.
 5. Vložte sítko horním okrajem do horní hrany rychlovarné konvice **4**.

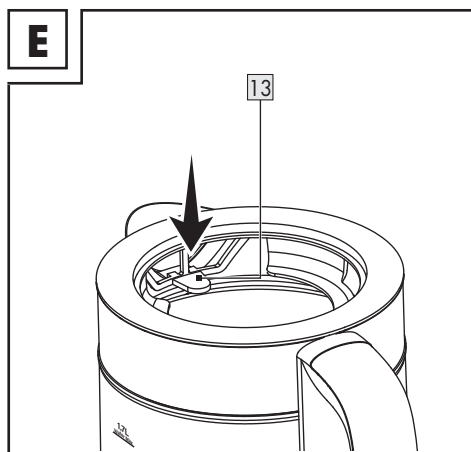

6. Zatlačte sítko pevně do jeho polohy (obr. E).

Vyčistěte čajové sítko



1. Sejměte víko **2**.
2. Vyjměte čajové sítko **3**.
3. Čajové sítko opláchněte čistou vodou.
4. Pokud se na čajovém sítku vytvořily usazeniny vodního kamene, namočte je na několik hodin do roztoku vody a octa (5 až 15 %).
5. Čajové sítko opláchněte čistou vodou.
6. Osušte čajové sítko hadříkem.

● Skladování

- Výrobek skladujte, když není používán, v původním obalu.

- Uchovávejte výrobek na suchém, pro děti nedostupném místě.

● Odstraňování poruch

Problém	Možná příčina	Řešení
□ Výrobek nefunguje.	□ Napájení je přerušeno.	<ul style="list-style-type: none">□ Zkontrolujte zásuvku tak, že k ní připojíte jiný elektrický přístroj.□ Správně připojte síťovou zástrčku 6.□ Zkontrolujte hlavní vypínač.
	□ Výrobek je vadný.	□ Obraťte se na naše servisní středisko nebo na odborníka.
□ Tlačítko  8 a tlačítko  9 blikají.	□ Výrobek se po provozu přehřál bez nebo s příliš malým množstvím vody.	<ul style="list-style-type: none">□ Výrobek oddělte od sítě.□ Odeberte rychlovarnou konvici 4 ze základny 7.□ Rychlovarnou konvici propláchněte studenou vodou.□ Nechte výrobek cca 15 minut chladnout.
□ Výrobek se vypne před tím, než se voda začne vařit.	□ Vnitřek rychlovarné konvice je silně zvápenatělý.	□ Očistěte výrobek (viz „Čištění a péče“).
	□ Elektrický obvod zásuvky je přetížený.	□ Zkontrolujte síťovou přípojku.
□ Aplikace nefunguje podle popisu.	□ Starší verze softwaru mohou mít funkční omezení. Novější verze softwaru mohou poskytnout vylepšení.	<ul style="list-style-type: none">□ Navštivte Centrum nápovědy aplikace: Karta  Já : Středisko pomoci
□ Produkt nelze nainstalovat prostřednictvím aplikace.	□ Verze operačního systému mobilního přístroje je příliš stará.	□ Nainstalujte výrobek přes mobilní přístroj s vhodným operačním systémem (viz část „Instalace aplikace“).
	□ Zdroje rušení mezi výrobkem a Wi-Fi routerem.	□ Při párování výrobku zapněte funkci Wi-Fi a Bluetooth.

Problém	Možná příčina	Řešení
<ul style="list-style-type: none"> □ Displej ovládacího panelu/aplikace funguje jako obvykle, ale topné těleso nefunguje/voda se nezahřívá. 	<ul style="list-style-type: none"> □ Monitor teploty byl aktivován přehřátím nebo provozem bez vody. 	<ul style="list-style-type: none"> □ Výrobek oddělte od sítě. □ Odeberte rychlovarnou konvici [4] ze základny [7]. □ Rychlovarnou konvici propláchněte studenou vodou. □ Nechte výrobek cca 15 minut chladnout.

● Zlikvidování

- i** Před předáním výrobku někomu dalšímu, před likvidací nebo před vrácením výrobcí zajistěte, aby byla z výrobku a z cloudu odstraněna všechna data.

Postupujte podle následující kapitoly:

„Rozšířené funkce“, položka nabídky:

Oddělte a vymažte všechna data

Obal se skládá z ekologických materiálů, které můžete zlikvidovat prostřednictvím místních sběrů recyklovatelných materiálů.



Při třídění odpadu se řiďte podle označení obalových materiálů zkratkami (a) a čísly (b), s následujícím významem: 1-7: umělé hmoty/20-22: papír a lepenka/80-98: složené látky.

Výrobek:



O možnostech likvidace vysloužilých zařízení se informujte u správy vaší obce nebo města.



V zájmu ochrany životního prostředí vysloužilý výrobek nevyhazujte do domovního odpadu, ale předejte k odborné likvidaci. O sběrách a jejich otevíracích hodinách se můžete informovat u příslušné správy města nebo obce.

● Záruka

Výrobek byl vyroben s nejvyšší pečlivostí podle přísných kvalitativních směrnic a před odesláním prošel výstupní kontrolou. V případě závad máte možnost uplatnění zákonných práv vůči prodejci. Vaše práva ze zákona nejsou omezena naší níže uvedenou zárukou.

Na tento artikl platí 3 záruka od data zakoupení. Záruční lhůta začíná od data zakoupení. Uchovejte si dobře originál pokladní stvrzenky. Tuto stvrzenku budete potřebovat jako doklad o zakoupení.

Pokud se do 3 let od data zakoupení tohoto výrobku vyskytne vada materiálu nebo výrobní vada, výrobek Vám – dle našeho rozhodnutí – bezplatně opravíme nebo vyměníme. Tato záruka zaniká, jestliže se výrobek poškodí, neodborně použil nebo neobdržel pravidelnou údržbu.

Záruka platí na vady materiálu a výrobní vady. Tato záruka se nevztahuje na díly výrobku podléhající opotřebení (např. na baterie), dále na poškození křehkých, choulostivých dílů, např. vypínačů, akumulátorů nebo dílů zhotovených ze skla.

● Postup v případě uplatňování záruky

Pro zajištění rychlého zpracování Vašeho případu se řiďte následujícími pokyny:

Pro všechny požadavky si připravte pokladní stvrzenku a číslo artiklu (IAN 379256_2201) jako doklad o zakoupení.

Číslo artiklu najdete na typovém štítku, gravuře, titulní stránce návodu (vlevo dole) nebo na nálepce na zadní nebo spodní straně.

V případě poruch funkce nebo jiných závad nejdříve kontaktujte, telefonicky nebo e-mailem, v následujícím textu uvedené servisní oddělení.

Výrobek registrovaný jako vadný potom můžete s příloženým dokladem o zakoupení (pokladní stvrzenkou) a údaji k závadě a kdy k ní došlo, bezplatně zaslat na adresu servisu, která Vám byla sdělena.

● **Servis**

 **Servis Česká republika**

Tel.: 800600632

E-Mail: owim@lidl.cz

● **Zjednodušené prohlášení EU** **o shodě**

Společnost OWIM GmbH & Co. KG,
Stiftsbergstraße 1, 74167 Neckarsulm,
NĚMECKO tímto prohlašuje, že výrobek
RYCHLOVARNÁ KONVICE WI-FI SMART,
HG09434 odpovídá směrnicím 2014/53/EU a
2011/65/EU.

Úplný text prohlášení EU o shodě je dostupný na internetu na adrese: www.owim.com



OWIM GmbH & Co. KG

Stiftsbergstraße 1
74167 Neckarsulm
GERMANY

Model No.: HG09434

Version: 09/2022

IAN 379256_2201

