



LED-BAND MIT AUDIOSENSOR / LED-BAND MIT BEWEGUNGSMELDER

DE AT CH

LED-BAND MIT AUDIOSENSOR / LED-BAND MIT BEWEGUNGSMELDER

Montage-, Bedienungs- und Sicherheitshinweise

FR CH

RUBAN LED AVEC CAPTEUR AUDIO / RUBAN LED AVEC DÉTECTEUR DE MOUVEMENTS

Instructions de montage, d'utilisation et
consignes de sécurité

IT CH

STRISCIA LED CON SENSORE ACUSTICO / STRISCIA LED CON SENSORE DI MOVIMENTO

Istruzioni di montaggio, d'uso e di sicurezza

IAN 366331_2101

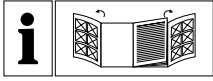

DE AT CH

Klappen Sie vor dem Lesen die beiden Seiten mit den Abbildungen aus und machen Sie sich anschließend mit allen Funktionen des Gerätes vertraut.

FR CH

Avant de lire le mode d'emploi, ouvrez les deux pages contenant les illustrations et familiarisez-vous ensuite avec toutes les fonctions de l'appareil.

IT CH

Prima di leggere aprire le due pagine con le immagini e prendere confidenza con le diverse funzioni dell'apparecchio.



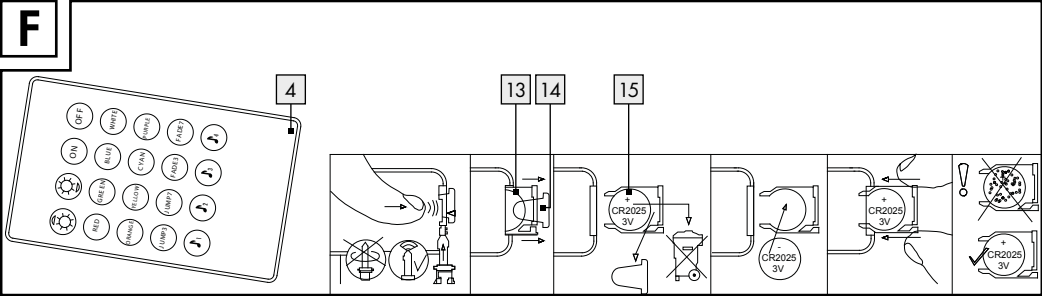
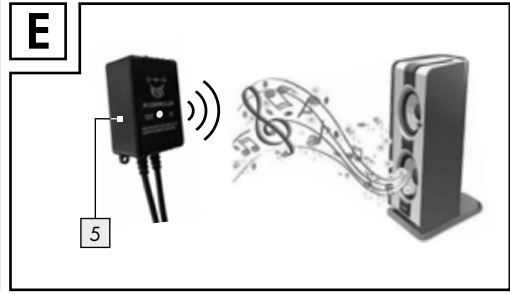
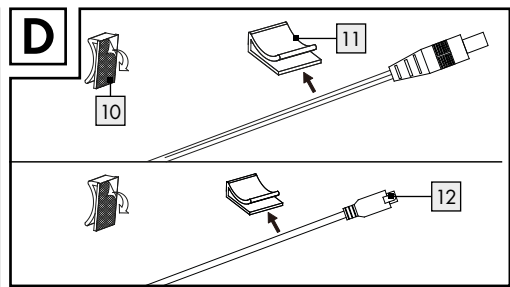
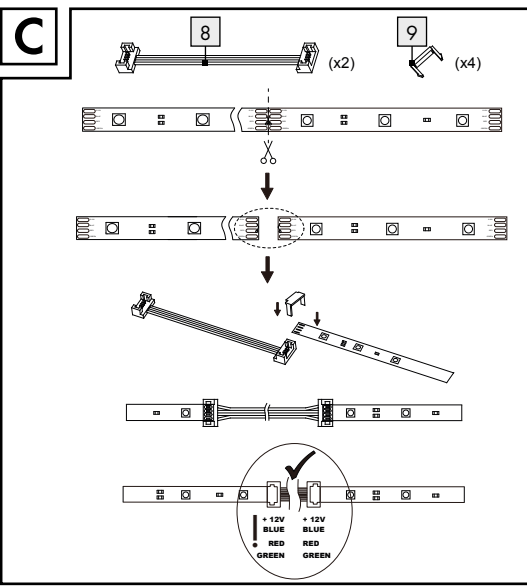
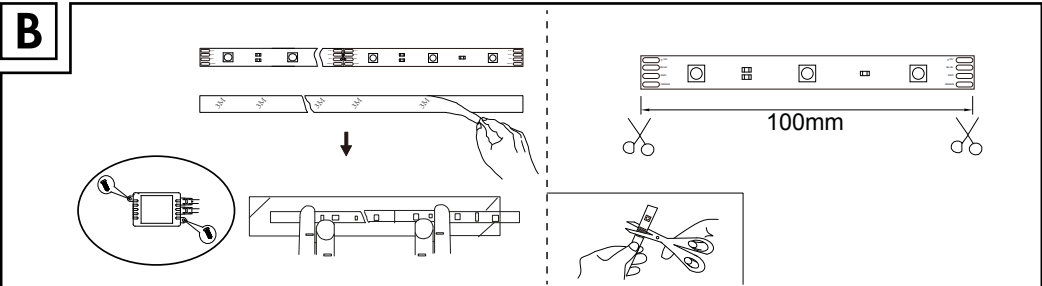
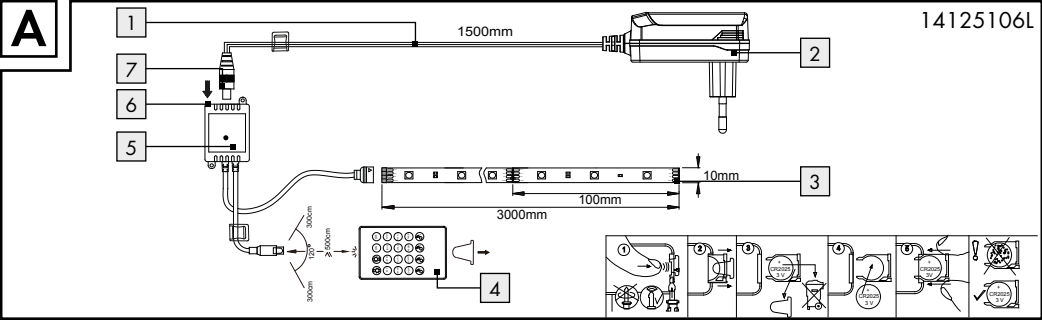

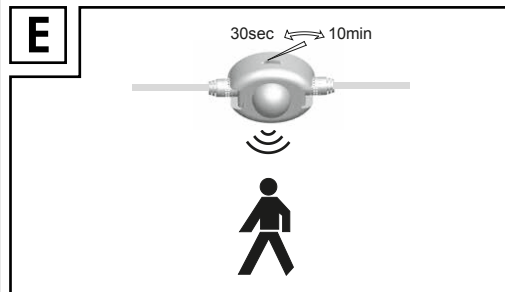
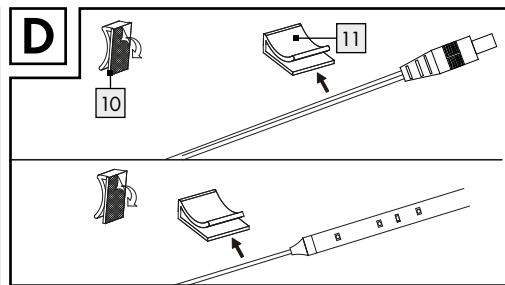
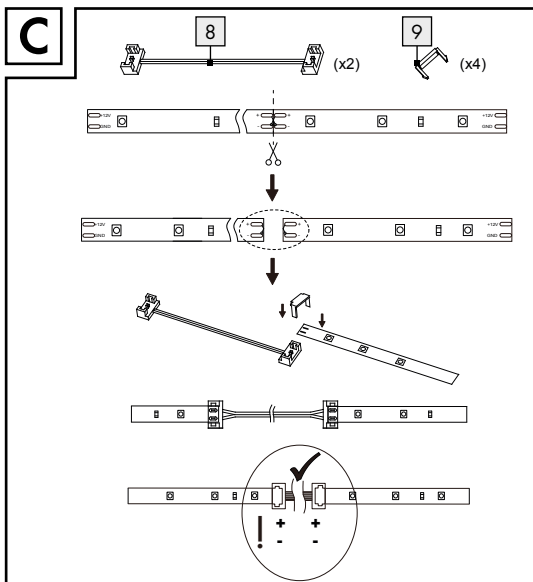
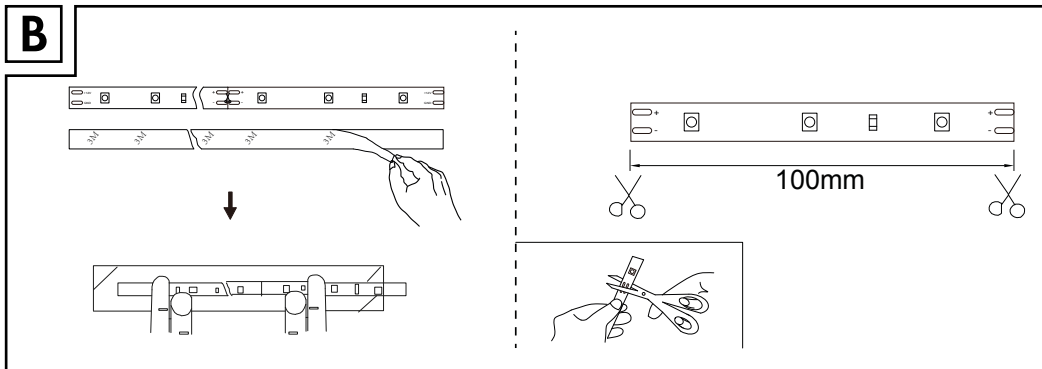
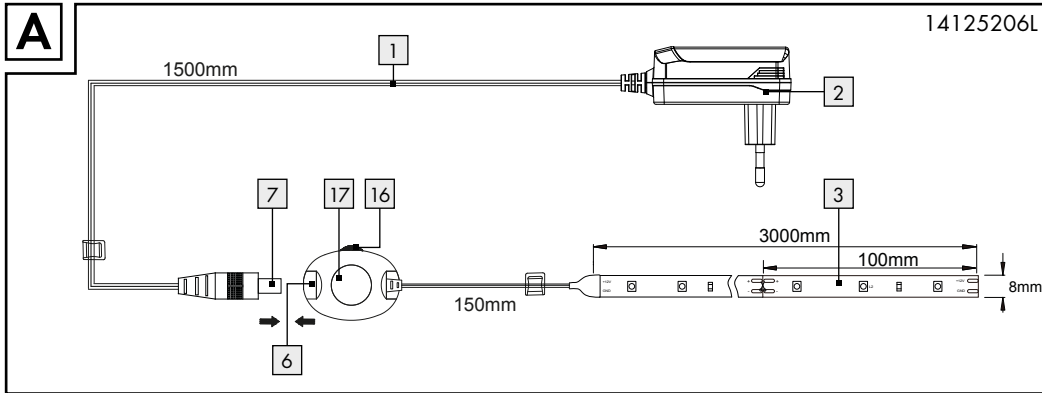

















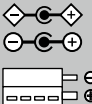

DE / AT / CH	Montage-, Bedienungs- und Sicherheitshinweise	Seite	5
FR / CH	Instructions de montage, d'utilisation et consignes de sécurité	Page	15
IT / CH	Istruzioni di montaggio, d'uso e di sicurezza	Pagina	25





Legende der verwendeten Piktogramme	Seite 6
Einleitung	Seite 7
Bestimmungsgemäße Verwendung.....	Seite 7
Lieferumfang.....	Seite 7
Teilebeschreibung.....	Seite 7
Technische Daten.....	Seite 8
Sicherheit	Seite 8
Sicherheitshinweise.....	Seite 8
Sicherheitshinweise für Batterien/Akkus.....	Seite 10
Inbetriebnahme	Seite 10
Batterien einlegen/wechseln.....	Seite 10
LED-Band kürzen/verbinden.....	Seite 11
LED-Band montieren	Seite 11
LED-Band ein-/ausschalten.....	Seite 12
Leuchteffekte mit Hilfe der Fernbedienung steuern.....	Seite 12
Wartung und Reinigung	Seite 13
Entsorgung	Seite 13
Garantie und Service	Seite 13
Garantieerklärung.....	Seite 13
Serviceadresse.....	Seite 13
Konformitätserklärung.....	Seite 14
Hersteller.....	Seite 14

Legende der verwendeten Piktogramme

Legende der verwendeten Piktogramme			
	Bedienungsanleitung lesen!		Die verwendeten Leuchtmittel sind nicht dimmbar (14125206L).
	Diese Leuchte ist ausschließlich für den Betrieb im Innenbereich, in trockenen und geschlossenen Räumen geeignet.		Explosionsgefahr!
	Nur 14125106L: Bei diesem Artikel handelt es sich um eine Leuchtdekoration. Verwenden Sie diese Leuchte nicht zur Raumbeleuchtung oder als Nachtlcht. Es handelt sich um ein Spezialprodukt, da die Farbwertanteile außerhalb der in Klammern aufgeführten Bereiche sind. Farbwertanteil: ($x < 0,270$ oder $x > 0,530$); ($y < 2,172 x^2$ oder $y > 2,3172 x^2 + 2,3653 x - 0,1595$).		Schutzhandschuhe tragen!
			So verhalten Sie sich richtig
			Kurzschlussfester Sicherheitstransformator
			Unabhängiges Betriebsgerät
	Abstrahlwinkel		Reichweite
 A.C. a.c.	Wechselspannung (Strom- und Spannungsart)		Polarität des Netzanschlusses
V	Volt		Gleichstrom/-spannung
Hz	Hertz (Frequenz)		Entsorgen Sie Verpackung und Gerät umweltgerecht!
W	Watt (Wirkleistung)		Lebensdauer
	Schutzklasse II		Schaltzyklen
	Das Betriebsgerät ist austauschbar (14125106L/ 14125206L).	ta	Umgebungstemperatur
IP20	Nur für den Innenbereich	tc	Gehäusetemperatur am angegebenen Punkt
	Warn- und Sicherheitshinweise beachten!		Warnung! Gefahr von elektrischem Schlag
	Lebens- und Unfallgefahr für Kleinkinder und Kinder!		Batterien außerhalb der Reichweite von Kindern aufbewahren!
	Umweltschäden durch falsche Entsorgung der Batterien / Akkus!		Die Verpackung besteht aus 100% recyceltem Papier.

Legende der verwendeten Piktogramme

	Die Lichtquelle dieses Produkts ist austauschbar (14125106L/14125206L).	SELV	Schutzkleinspannung
--	---	-------------	---------------------

LED-Band mit Audiosensor / LED-Band mit Bewegungsmelder

● Einleitung



Bitte lesen Sie diese Bedienungsanleitung vollständig und sorgfältig durch. Diese Anleitung gehört zu diesem Produkt und enthält wichtige Hinweise zur Inbetriebnahme und Handhabung. Beachten Sie immer alle Sicherheitshinweise. Prüfen Sie vor der Inbetriebnahme, ob die korrekte Spannung vorhanden ist und ob alle Teile richtig montiert sind. Sollten Sie Fragen haben oder unsicher in Bezug auf die Handhabung des Gerätes sein, setzen Sie sich bitte mit Ihrem Händler oder der Servicestelle in Verbindung. Bewahren Sie diese Anleitung bitte sorgfältig auf und geben Sie sie ggf. an Dritte weiter.

● Bestimmungsgemäße Verwendung



Diese Leuchte ist ausschließlich für den Betrieb im Innenbereich, in trockenen und geschlossenen Räumen geeignet.

Dieses Gerät ist nur für den Einsatz in privaten Haushalten und nicht für den kommerziellen Gebrauch vorgesehen. Eine andere Verwendung als zuvor beschrieben ist nicht zulässig und führt zur Beschädigung dieses Produktes. Darüber hinaus ist dies mit Gefahren, wie z. B. Kurzschluss, Brand, elektrischem Schlag etc. verbunden.

Dieses Produkt ist vorgesehen für den normalen Betrieb.

Nur für 14125106L:



Bei diesem Artikel handelt es sich um eine Leuchtdécoration. Verwenden Sie diese Leuchte nicht zur Raumbéleuchtung oder als Nachtlécht. Es handelt sich um ein Spezialprodukt,

da die Farbwertanteile außerhalb der in Klammern aufgeführten Bereiche sind.

Farbwertanteil: ($x < 0,270$ oder $x > 0,530$);
 ($y < 2,172 x^2$ oder $y > 2,3172 x^2 + 2,3653 x - 0,1595$).

● Lieferumfang

Kontrollieren Sie unmittelbar nach dem Auspacken immer den Lieferumfang auf Vollständigkeit sowie den einwandfreien Zustand des Gerätes.

- 1 LED-Band, Modell 14125106L/14125206L
- 1 Netzadapter
- 1 Musiksensor (14125106L)
- 2 Verbinder
- 4 Abschlusskappen
- 2 Kabelhalterungen
- 1 Klebestreifen
- 2 Schrauben für Sensoreinheit (14125106L)
- 1 Fernbedienung (14125106L)
- 1 Bedienungsanleitung

● Teilebeschreibung

- 1 Netzanschlussleitung
- 2 Netzadapter
- 3 LED-Band
- 4 Fernbedienung (14125106L)
- 5 Musiksensor (14125106L)
- 6 Buchse
- 7 Stecker
- 8 Verbinder
- 9 Abschlusskappe
- 10 Schutzfolie
- 11 Kabelhalterung
- 12 Empfänger (14125106L)
- 13 Batteriefach (14125106L)
- 14 Isolierstreifen (14125106L)
- 15 Batterie (14125106L)

- 16 Regler (14125206L)
- 17 Sensor (14125206L)
- 18 Klebestreifen

● Technische Daten

Art.-Nr.: 14125106L
Betriebsspannung: 100–240V~ 50/60Hz
Gesamtleistung: LED / max. 17W

LED-Band:
Betriebsspannung: 12V===
Leistung (LED-Band): 14W
Schutzklasse: II/□
Schutzgrad: IP20

Netzteil:
Art-Nr.: HS1201500V
Betriebsspannung: 100–240V~ 50/60Hz
Ausgangsstrom: 1,5A
Schutzklasse: II/□
Schutzgrad: IP20

Batterie für Fernbedienung:
Typ: CR 2025

Art.-Nr.: 14125206L
Betriebsspannung: 100–240V~ 50/60Hz
Gesamtleistung: LED / max. 6W

LED-Band:
Betriebsspannung: 12V===
Leistung (LED-Band): 4,5W
Schutzklasse: II/□
Schutzgrad: IP20

Netzteil:
Art-Nr.: HS12001500V
Betriebsspannung: 100–240V~ 50/60Hz
Ausgangsstrom: 0,5A
Schutzklasse: II/□
Schutzgrad: IP20

Dieses Produkt enthält Lichtquellen der Energieeffizienzklasse „F“ (entsprechend der Verordnung (EU) 2019/2015) (14125206L).

● Sicherheit



Sicherheitshinweise

Bei Schäden, die durch Nichtbeachtung dieser Bedienungsanleitung verursacht werden, erlischt der Garantieanspruch! Für Folgeschäden wird keine Haftung übernommen! Bei Sach- oder Personenschäden, die durch unsachgemäße Handhabung oder Nichtbeachtung der Sicherheitshinweise verursacht werden, wird keine Haftung übernommen!

-  **WARNUNG! LEBENS- UND UNFALLGEFAHR FÜR KLEINKINDER UND KINDER!**
Lassen Sie Kinder niemals unbeaufsichtigt mit dem Verpackungsmaterial. Es besteht Erstickungsgefahr durch Verpackungsmaterial. Kinder unterschätzen häufig die Gefahren. Halten Sie Kinder stets vom Produkt fern.
- Dieses Gerät kann von Kindern ab 8 Jahren und darüber sowie von Personen mit verringerten physischen, sensorischen oder mentalen Fähigkeiten oder Mangel an Erfahrung und Wissen benutzt werden, wenn sie beaufsichtigt oder bezüglich des sicheren Gebrauchs des Gerätes unterwiesen wurden und die daraus resultierenden Gefahren verstehen. Kinder dürfen nicht mit dem Gerät spielen. Reinigung und Benutzerwartung dürfen nicht von Kindern ohne Beaufsichtigung durchgeführt werden.



Vermeiden Sie Lebensgefahr durch elektrischen Schlag

- Überprüfen Sie vor jedem Gebrauch das LED-Band auf etwaige Beschädigungen. Benutzen Sie Ihr LED-Band niemals, wenn Sie irgendwelche Beschädigungen feststellen.

⚠️ WARNUNG!

Eine beschädigte Netzanschlussleitung bedeutet Lebensgefahr durch elektrischen Schlag. Wenden Sie sich bei Beschädigungen, Reparaturen oder anderen Problemen an die Servicestelle oder eine Elektrofachkraft. Die Netzanschlussleitung dieses Gerätes kann nicht ersetzt werden. Bei Beschädigung der Leitung ist das Gerät zu verschrotten. Das Gerät enthält keine Teile, welche vom Verbraucher gewartet werden können.

- Vergewissern Sie sich vor der Benutzung, dass die vorhandene Netzspannung mit der benötigten Betriebsspannung des Artikels übereinstimmt (siehe „Technische Daten“).
- Vermeiden Sie unbedingt die Berührung der netzspannungsführenden Leitungen und Kontakte mit Wasser oder anderen Flüssigkeiten.
- Öffnen Sie niemals eines der elektrischen Betriebsmittel oder stecken irgendwelche Gegenstände in dieselben. Derartige Eingriffe bedeuten Lebensgefahr durch elektrischen Schlag.
- Benutzen Sie das LED-Band nicht, wenn es mit Gegenständen abgedeckt oder in eine Oberfläche eingelegt ist.
- Montieren Sie die Leuchte nicht auf feuchten oder leitenden Untergründen.
- Dieses LED-Band darf mit einem anderen LED-Band nicht elektrisch verbunden werden.
- Nicht mit scharfen Klammern oder Nägeln befestigen.
- Ziehen Sie immer den Netzstecker vor der Montage, Demontage oder Reinigung aus der Steckdose.
- Fassen Sie niemals den Netzstecker oder das LED-Band mit nassen Händen an.
- Verwenden Sie ausschließlich die mitgelieferten Einzelteile, ansonsten erlöschen alle Gewährleistungsansprüche.
- Verbinden Sie dieses LED-Band nicht mit dem Produkt eines anderen Herstellers.
- Eine Zwischenverbindung darf nur mit Hilfe der mitgelieferten Verbinder hergestellt werden. Alle offenliegenden Enden müssen vor der Verwendung isoliert werden.
- Verwenden Sie das LED-Band nicht, wenn es durch etwas anderes abgedeckt ist.

- Das LED-Band darf nicht mit dem Stromnetz verbunden werden, während es in der Verpackung ist. Legen Sie den Artikel vollständig aus, bevor Sie ihn an das Stromnetz anschließen.

Modell 14125106L

- Bei manchen Personen kann es zu epileptischen Anfällen oder Bewusstseinsstörungen kommen, wenn Sie bestimmten Blitzlichtern oder Lichteffekten ausgesetzt werden. Suchen Sie bei epileptischen Symptomen umgehend einen Arzt auf.

**Vermeiden Sie Brand- und Verletzungsgefahr**

- Dieser Artikel enthält keine Teile, die vom Verbraucher gewartet werden können.
-  Die verbauten LEDs sind nicht geeignet für externe Dimmer und elektronische Schalter (14125206L).
- Bei Betrieb nicht aus kurzem Abstand in die LED schauen.
- Die LED nicht mit einem optischen Instrument (z. B. Lupe) betrachten.

**So verhalten Sie sich richtig**

- Montieren Sie das LED-Band so, dass es vor Verschmutzung und zu starker Erwärmung geschützt ist.
- Seien Sie stets aufmerksam! Achten Sie immer darauf, was Sie tun und gehen Sie stets mit Vernunft vor. Verwenden Sie das LED-Band in keinem Fall, wenn Sie unkonzentriert sind oder sich unwohl fühlen.
- Machen Sie sich vor der Verwendung mit allen Anweisungen und Abbildungen in dieser Anleitung sowie mit dem LED-Band selbst vertraut.
- Um das LED-Band vollständig von der Stromversorgung zu trennen, muss der Netzadapter aus der Steckdose gezogen werden.



Sicherheitshinweise für Batterien / Akkus

-  **BATTERIEN AUSSERHALB DER REICHWEITE VON KINDERN AUFBEWAHREN!**

Das Verschlucken kann chemische Verbrennungen, Perforation von Weichteilgewebe und den Tod verursachen. Schwere Verbrennungen können innerhalb von 2 Stunden nach dem Verschlucken auftreten. Sofort einen Arzt aufsuchen.

- **LEBENSGEFAHR!**

Halten Sie Batterien / Akkus außer Reichweite von Kindern. Suchen Sie im Falle eines Verschluckens sofort einen Arzt auf!

-  **EXPLOSIONSGEFAHR!**

Laden Sie nicht aufladbare Batterien niemals wieder auf. Schließen Sie Batterien / Akkus nicht kurz und / oder öffnen Sie diese nicht. Überhitzung, Brandgefahr oder Platzen können die Folge sein.

- Werfen Sie Batterien / Akkus niemals in Feuer oder Wasser.
- Setzen Sie Batterien / Akkus keiner mechanischen Belastung aus.

Risiko des Auslaufens von Batterien / Akkus

- Vermeiden Sie extreme Bedingungen und Temperaturen, die auf Batterien / Akkus einwirken können, z. B. auf Heizkörpern / direkte Sonneneinstrahlung.
- Wenn Batterien / Akkus ausgelaufen sind, vermeiden Sie den Kontakt von Haut, Augen und Schleimhäuten mit den Chemikalien! Spülen Sie die betroffenen Stellen sofort mit klarem Wasser und suchen Sie einen Arzt auf!

-  **SCHUTZHANDSCHUHE TRAGEN!**

Ausgelaufene oder beschädigte Batterien / Akkus können bei Berührung mit der Haut Verätzungen verursachen. Tragen Sie deshalb in diesem Fall geeignete Schutzhandschuhe.

- Im Falle eines Auslaufens der Batterien / Akkus entfernen Sie diese sofort aus dem Produkt, um Beschädigungen zu vermeiden.

- Verwenden Sie nur Batterien / Akkus des gleichen Typs. Mischen Sie nicht alte Batterien / Akkus mit neuen!
- Entfernen Sie die Batterien / Akkus, wenn das Produkt längere Zeit nicht verwendet wird.

Risiko der Beschädigung des Produkts

- Verwenden Sie ausschließlich den angegebenen Batterietyp / Akkutyp!
- Setzen Sie Batterien / Akkus gemäß der Polaritätskennzeichnung (+) und (-) an Batterie / Akku und des Produkts ein.
- Reinigen Sie Kontakte an Batterie / Akku und im Batteriefach vor dem Einlegen mit einem trockenen, fusselfreien Tuch oder Wattestäbchen!
- Entfernen Sie erschöpfte Batterien / Akkus umgehend aus dem Produkt.

● Inbetriebnahme

- Entfernen Sie alle Verpackungsmaterialien vor dem ersten Gebrauch.
- Das LED-Band darf nicht mit dem Versorgungsnetz verbunden werden, während es sich in der Verpackung befindet und aufgerollt ist.
Hinweis: Achten Sie darauf, dass sich in unmittelbarer Nähe zur Montagefläche eine Steckdose befindet.

● Batterien einlegen / wechseln (14125106L)

- **Hinweis:** Ziehen Sie vor dem ersten Gebrauch den Isolierstreifen **14** aus dem Batteriefach **13**.
- Wenn die Reichweite der Fernbedienung **4** nachlässt, müssen Sie die Batterie **15** auswechseln. Ziehen Sie dazu das Batteriefach aus der Fernbedienung **4**. Entnehmen Sie die Batterie **15** und legen Sie die neue Batterie ein.
Hinweis: Die richtige Polarität wird auf der Rückseite der Fernbedienung **4** angezeigt.
- Schieben Sie das Batteriefach **13** wieder in die Fernbedienung **4**.

● LED-Band kürzen/verbinden

Sie haben die Möglichkeit, das LED-Band individuell zu kürzen und zu verbinden.

⚠️ WARNUNG! LEBENSGEFAHR DURCH ELEKTRISCHEN SCHLAG!

Trennen Sie die Leuchte vor sämtlichen Arbeiten am LED-Band **3** vom Stromnetz. Ziehen Sie dazu den Netzadapter **2** aus der Steckdose.

- Wählen Sie die gewünschte Länge des LED-Bandes aus.
- Hinweis:** Achten Sie darauf, dass Sie das LED-Band an der richtigen Stelle kürzen. Die Schnittstelle liegt genau in der Mitte der Pole und ist mit einer schwarzen Linie gekennzeichnet (14125106L: + 12 V, Blue, Red, Green - ♂♂; 14125206L: +, -) (siehe Abb. C).
- Kürzen Sie das LED-Band **3** mittels einer Schere.

- Drücken Sie anschließend die beiden Enden des LED-Bandes **3** auf die Schneidkontakte des Verbinders **8** (siehe Abb. C). Achten Sie beim Anschluss des LED-Bandes **3** auf die korrekte Polung der Verbindung (14125106L: +12V, Blue, Red, Green <> +12V, Blue, Red, Green; 14125206L: +, - <-> +, -) (siehe Abb. C).
- Drücken Sie anschließend jeweils eine Abschlusskappe **9** auf die Enden des Verbinders **8** (siehe Abb. C).
- Überprüfen Sie den richtigen Sitz.
- Achten Sie darauf, dass Sie vor der Benutzung das offene Ende des LED-Bandes **3** mit dem Klebestreifen **18** abkleben, falls Sie nach einer Kürzung des Bandes keine Verbindung herstellen möchten (siehe unten Abb. 1-4).

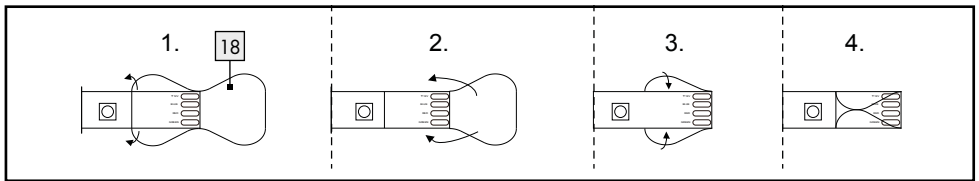

● LED-Band montieren

Hinweis: Achten Sie darauf, dass die Montagefläche sauber, fettfrei und trocken ist. Andernfalls können die Haft Eigenschaften des Klebebands beeinträchtigt sein.

Hinweis: Achten Sie darauf, dass sich in unmittelbarer Nähe zur Montagefläche eine Steckdose befindet.

Hinweis: Lichteinfall beeinflusst die Sensoreinheit **17** (14125206L).

Modell 14125106L (siehe Abb. A):

- Verbinden Sie die Netzanschlussleitung **1** mit dem Musiksensor **5**, indem Sie den Stecker **7** direkt in die Buchse **6** des Musiksensors **5** stecken, sofern diese noch nicht vormontiert sind. Verbinden Sie nun den Musiksensor **5** mit dem LED-Band **3**. Achten Sie beim Anschluss des LED-Bandes **3** auf die korrekte Polung der Verbindung (siehe unten, ➡ <> + 12 V, Blue, Red, Green).

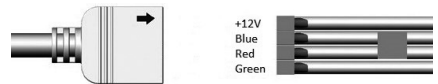

14125206L (siehe Abb. A):

- Verbinden Sie die Netzanschlussleitung **1** mit Hilfe des Steckers **7** direkt mit der Buchse **6** des Sensors **17** und dem LED-Band **3**.
 - Wählen Sie eine geeignete Montagefläche aus.
- Hinweis (14125206L):** Fremdlichtquellen, z. B. Straßenlaternen, beeinflussen den Dämmerungssensor.

Beide Modelle:

- Entfernen Sie die Schutzfolie von der Rückseite des LED-Bandes **3** (siehe Abb. B).
- Kleben Sie das LED-Band **3** mit dem Klebeband auf die Montagefläche und drücken Sie es fest an (siehe Abb. B).
- Entfernen Sie die Schutzfolie **10** (siehe Abb. D) von der Rückseite der Kabelhalterung **11**.

LED-Band montieren

- Kleben Sie die Kabelhalterung **11** an die gewünschte Stelle (siehe Abb. D).
- Entfernen Sie die Schutzfolie von der Rückseite des Musiksenors **5** / Sensors **17**.
- Kleben Sie den Sensor **17** (14125206L) / den Musiksensor **5** (14125106L) an die gewünschte Stelle.
- Verschrauben Sie den Musiksensor **5** mit Hilfe der Schrauben (14125106L).
- Klemmen Sie die Netzanschlussleitung **1** in die Kabelhalterung **11** (siehe Abb. D).
- Stecken Sie den Netzadapter **2** in die Steckdose.

Ihre Leuchte ist nun betriebsbereit.

● LED-Band ein- / ausschalten

14125106L:

- Drücken Sie die ON-Taste der Fernbedienung **4**, um das LED-Band **3** einzuschalten. Drücken Sie die OFF-Taste der Fernbedienung **4**, um das LED-Band **3** auszuschalten.
- Hinweis:** Die OFF-Taste der Fernbedienung **4** ist nur für kurzfristiges Ausschalten des LED-Bands **3** geeignet. Ziehen Sie den Netzadapter **2** aus der Steckdose, um das LED-Band **3** dauerhaft auszuschalten.

14125206L (siehe Abb. E):

















- Das LED-Band besitzt einen Tageslichtsensor / Bewegungssensor **17**. Die Reichweite des Bewegungssensors beträgt max. 5 m.
- Während der Dunkelheit wird das LED-Band durch Bewegung innerhalb des Erfassungsgebietes automatisch eingeschaltet. Das Licht schaltet sich für ca. 30 Sekunden bis 10 Minuten ein. Die Leuchtdauer ist mit dem Regler **16** stufenlos einstellbar.



● Leuchteffekte mit Hilfe der Fernbedienung steuern (14125106L)

Hinweis: Der Sender der Fernbedienung **4** befindet sich auf der entgegengesetzten Seite des Batteriefachs **13**.

Sorgen Sie dafür, dass sich zwischen Fernbedienung **4** und Empfänger **12** keine Hindernisse befinden. Die Reichweite der Fernbedienung **4** beträgt ca. 5 m.



Folgende Funktionen stehen Ihnen zur Verfügung:

- : Lichtstärke erhöhen / Geschwindigkeit Farbwechsel erhöhen / Empfindlichkeit Musiksensor steigern
- : Lichtstärke verringern / Geschwindigkeit Farbwechsel verringern / Empfindlichkeit Musiksensor verringern
- : LED-Band einschalten
- : LED-Band ausschalten
- : rotes Licht einstellen
- : grünes Licht einstellen
- : blaues Licht einstellen
- : weißes Licht einstellen
- : oranges Licht einstellen
- : gelbes Licht einstellen
- : türkises Licht einstellen
- : lilanes Licht einstellen
- : Farbwechsel (3 Farben)
- : Farbwechsel (7 Farben)
- : fließender Farbwechsel (3 Farben)
- : fließender Farbwechsel (7 Farben)
- : Musikprogramm 1 = langsamer fließender Farbwechsel mit Lichtreflex bei Geräuschen

-  Musikprogramm 2 = fließender Farbwechsel mit Lichtreflex bei Geräuschen
-  Musikprogramm 3 = Farbwechsel nur bei Geräuschen
-  Musikprogramm 4 = LED-Band wird nur bei Geräuschen aktiv.

● Wartung und Reinigung

WARNUNG! LEBENSGEFAHR DURCH ELEKTRISCHEN SCHLAG!

Trennen Sie die Leuchte vor sämtlichen Arbeiten am LED-Band  vom Stromnetz. Ziehen Sie dazu den Netzadapter  aus der Steckdose.

- Benutzen Sie keine Lösungsmittel, Benzin o. Ä. Die Leuchte würde hierbei Schaden nehmen.
- Verwenden Sie zur Reinigung des LED-Bandes  ein trockenes, fusselloses Tuch.

● Entsorgung

Die Verpackung besteht aus umweltfreundlichen Materialien, die Sie über die örtlichen Recyclingstellen entsorgen können.



Beachten Sie die Kennzeichnung der Verpackungsmaterialien bei der Abfalltrennung, diese sind gekennzeichnet mit Abkürzungen (a) und Nummern (b) mit folgender Bedeutung: 1–7: Kunststoffe / 20–22: Papier und Pappe / 80–98: Verbundstoffe.



Werfen Sie Ihr Produkt, wenn es ausgeht, im Interesse des Umweltschutzes nicht in den Hausmüll, sondern führen Sie es einer fachgerechten Entsorgung zu. Über Sammelstellen und deren Öffnungszeiten können Sie sich bei Ihrer zuständigen Verwaltung informieren.

Defekte oder verbrauchte Batterien/Akkus müssen gemäß Richtlinie 2006/66/EG und deren Änderungen recycelt werden. Geben Sie Batterien/Akkus und/

oder das Produkt über die angebotenen Sammel-einrichtungen zurück.



Umweltschäden durch falsche Entsorgung der Batterien / Akkus!

Batterien/Akkus dürfen nicht über den Hausmüll entsorgt werden. Sie können giftige Schwermetalle enthalten und unterliegen der Sondermüllbehandlung. Die chemischen Symbole der Schwermetalle sind wie folgt: Cd = Cadmium, Hg = Quecksilber, Pb = Blei. Geben Sie deshalb verbrauchte Batterien/Akkus bei einer kommunalen Sammelstelle ab.

● Garantie und Service

● Garantieerklärung

Sie erhalten zum Zeitpunkt des Kaufs auf dieses Gerät 36 Monate Garantie. Das Gerät wurde sorgfältig produziert und einer genauen Qualitätskontrolle unterzogen. Innerhalb der Garantiezeit beheben wir kostenlos alle Material- oder Herstellerfehler. Sollten sich dennoch während der Garantiezeit Mängel herausstellen, senden Sie das Gerät bitte an die aufgeführte Service-Adresse unter Angabe folgender Artikel-Nummer: 14125106L/ 14125206L.

Von der Garantie ausgeschlossen sind Schäden durch nicht sachgemäße Handhabung, Nichtbeachtung der Bedienungsanleitung oder Eingriff durch nicht autorisierte Personen sowie Verschleißteile (wie z. B. Leuchtmittel).

Durch die Garantieleistung wird die Garantiezeit weder verlängert noch erneuert.

● Serviceadresse

Briloner Leuchten GmbH & Co. KG
Im Kissen 2
59929 Brilon
DEUTSCHLAND
Tel.: +49 29 61 / 97 12-800
Fax: +49 29 61 / 97 12-199
E-Mail: kundenservice@briloner.com
www.briloner.com

IAN 366331_2101

Bitte halten Sie für alle Anfragen den Kassenbon und die Artikelnummer (z. B. IAN 123456_7890) als Nachweis für den Kauf bereit.

● **Konformitätserklärung**



























Dieses Produkt erfüllt die Anforderungen der geltenden europäischen und nationalen Richtlinien. Die Konformität wurde nachgewiesen. Entsprechende Erklärungen und Unterlagen sind beim Hersteller hinterlegt.

● **Hersteller**

Briloner Leuchten GmbH & Co. KG
Im Kissen 2
59929 Brilon
DEUTSCHLAND

Légende des pictogrammes utilisés	Page 16
Introduction	Page 17
Utilisation conforme.....	Page 17
Contenu de la livraison.....	Page 17
Descriptif des pièces.....	Page 17
Caractéristiques techniques.....	Page 18
Sécurité	Page 18
Indications de sécurité.....	Page 18
Consignes de sécurité relatives aux piles /aux piles rechargeables.....	Page 20
Mise en service	Page 20
Insérer /remplacer les piles.....	Page 21
Raccourcir /connecter la bande LED.....	Page 21
Montage de la bande à LED	Page 21
Mise en marche / Arrêt du ruban LED.....	Page 22
Contrôler les effets de lumière avec la télécommande.....	Page 22
Entretien et nettoyage	Page 23
Mise au rebut	Page 23
Garantie et service après-vente	Page 23
Garantie.....	Page 23
Adresse du service après-vente.....	Page 24
Déclaration de conformité.....	Page 24
Fabricant.....	Page 24

Légende des pictogrammes utilisés

Légende des pictogrammes utilisés			
	Lire le mode d'emploi !		Les ampoules utilisées ne sont pas variables (14125206L).
	Cette lampe est exclusivement conçue pour un usage intérieur, dans des locaux secs et fermés.		Risque d'explosion !
	<p>Seulement pour 14125106L : Ce produit est une décoration lumineuse. N'utilisez pas cette lampe comme éclairage de pièce ou comme veilleuse. Il s'agit d'un produit spécial, car les coordonnées chromatiques se situent au-delà des plages mentionnées entre parenthèses. Coordonnées chromatiques : ($x < 0,270$ ou $x > 0,530$); ($y < -2,172 x^2$ ou $y > -2,3172 x^2 + 2,3653 x - 0,1595$).</p>		Porter des gants de protection !
			Conduite à tenir
			Transformateur de sécurité anti-court-circuit
			Appareil de fonctionnement indépendant
	Angle de rayonnement		Portée
 A.C. a.c.	Tension alternative (type de courant et de tension)	  	Polarité de l'alimentation électrique
V	Volt		Courant continu / Tension continue
Hz	Hertz (fréquence)		Mettez l'emballage et l'appareil au rebut dans le respect de l'environnement !
W	Watt (puissance active)		Durée de vie
	Classe de protection II		Cycles de commutation
	L'appareil de commande est remplaçable (14125106L / 14125206L).	ta	Température ambiante
IP20	Uniquement pour un usage en intérieur	tc	Température du logement à l'endroit indiqué
	Respecter les avertissements et consignes de sécurité !		Avertissement ! Attention, risque d'électrocution
	Danger de mort et risque d'accident pour les enfants en bas âge et les enfants !		Conserver les piles hors de portée des enfants !
	Pollution de l'environnement par la mise au rebut incorrecte des piles / piles rechargeables !		L'emballage est composé à 100% de papier recyclé.

Légende des pictogrammes utilisés



La source lumineuse de ce produit est remplaçable (14125106L/14125206L).

SELV

Très basse tension de sécurité

Ruban LED avec capteur audio / Ruban LED avec détecteur de mouvements

● Introduction



Veuillez lire ce mode d'emploi intégralement et attentivement. Ce mode d'emploi fait partie du produit et contient des instructions essentielles pour sa mise en service et sa manipulation. Respectez toujours toutes les consignes de sécurité. Avant la mise en service, vérifiez si la tension est correcte et si toutes les pièces sont correctement montées. Si vous avez des questions ou des doutes concernant la manipulation de l'appareil, veuillez contacter votre revendeur ou le service après-vente. Veuillez conserver soigneusement ce mode d'emploi et remettez-le aux autres utilisateurs.

● Utilisation conforme



Cette lampe est exclusivement conçue pour un usage intérieur, dans des locaux secs et fermés. Cet appareil est uniquement conçu pour un usage domestique privé et non pas pour un usage commercial. Toute utilisation autre que celle décrite ci-dessus est interdite et entraîne l'endommagement du produit. De plus, ceci comporte des risques tels que par ex. un court-circuit, un incendie, un choc électrique etc. Ce produit est conçu pour une utilisation normale.

Seulement pour 14125106L :



Ce produit est une décoration lumineuse. N'utilisez pas cette lampe comme éclairage de pièce ou comme veilleuse.

Il s'agit d'un produit spécial, car les coordonnées chromatiques se situent au-delà des plages mentionnées entre parenthèses.

Coordonnées chromatiques : $(x < 0,270 \text{ ou } x > 0,530)$; $(y < 2,172 \times x^2 \text{ oder } y > 2,3172 \times x^2 + 2,3653 \times x - 0,1595)$.

● Contenu de la livraison

Après le déballage du produit, contrôlez toujours et immédiatement que le contenu de la livraison est complet et que l'appareil se trouve en parfait état.

- 1 ruban LED, modèle 14125106L/14125206L
- 1 adaptateur secteur
- 1 capteur de musique (14125106L)
- 2 connecteurs
- 4 bouchons de fermeture
- 2 supports de câble
- 1 bande adhésive
- 2 vis pour dispositif détecteur (14125106L)
- 1 télécommande (14125106L)
- 1 mode d'emploi

● Descriptif des pièces

- 1 Câble de raccordement
- 2 Adaptateur secteur
- 3 Ruban LED
- 4 Télécommande (14125106L)
- 5 Capteur de musique (14125106L)
- 6 Prise
- 7 Fiche
- 8 Connecteur
- 9 Cache
- 10 Film de protection
- 11 Support de câble
- 12 Récepteur (14125106L)
- 13 Compartiment à pile (14125106L)
- 14 Bande isolante (14125106L)
- 15 Pile (14125106L)
- 16 Régulateur (14125206L)

17 Capteur (14125206L)

18 Bande adhésive

● Caractéristiques techniques

Réf. d'art. : 14125106L
Tension de service : 100-240V~ 50/60Hz
Puissance totale : LED/max. 17W

Ruban LED :
Tension de service : 12V===
Puissance (ruban LED) : 14W
Classe de protection : II/□
Indice de protection : IP20

Alimentation électrique :

Réf. d'art. : HS1201500V
Tension de service : 100-240V~ 50/60Hz
Courant de sortie : 1,5A
Classe de protection : II/□
Indice de protection : IP20

Pile pour la télécommande :

Type : CR 2025

Réf. d'art. : 14125206L
Tension de service : 100-240V~ 50/60Hz
Puissance totale : LED/max 6W

Ruban LED :
Tension de service : 12V===
Puissance (ruban LED) : 4,5W
Classe de protection : II/□
Indice de protection : IP20

Alimentation électrique :

Réf. d'art. : HS12001500V
Tension de service : 100-240V~ 50/60Hz
Courant de sortie : 0,5A
Classe de protection : II/□
Indice de protection : IP20

Ce produit contient des sources lumineuses de classe d'efficacité énergétique « F » (selon la directive (UE) 2019/2015) (14125206L).

● Sécurité



Indications de sécurité

Les droits de recours en garantie sont annulés en cas de dommages résultant du non-respect du présent mode d'emploi ! Le fabricant décline toute responsabilité pour les dommages consécutifs ! Toute responsabilité est déclinée pour les dommages matériels ou corporels causés par une manipulation incorrecte du produit ou par le non-respect des consignes de sécurité !



AVERTISSEMENT ! **DANGER DE MORT ET RISQUE** **D'ACCIDENT POUR LES EN-** **FANTS EN BAS ÂGE ET LES ENFANTS !**

- Ne jamais laisser les enfants manipuler sans surveillance le matériel d'emballage. L'emballage présente un risque d'étouffement. Les enfants sous-estiment souvent les dangers. Toujours tenir le produit à l'écart des enfants.
- Ce produit peut être utilisé par des enfants âgés de 8 ans et plus ainsi que par des personnes ayant des capacités physiques, sensorielles ou mentales réduites ou manquant d'expérience ou de connaissances, s'ils sont surveillés ou s'ils ont été informés de l'utilisation sûre du produit et comprennent les risques liés à son utilisation. Les enfants ne doivent pas jouer avec ce produit. Le nettoyage et l'entretien du produit ne doivent pas être effectués par des enfants laissés sans surveillance.



Prévention de risques mortels par électrocution

- Avant chaque utilisation, contrôlez le bon état de la bande à LED afin de détecter la présence d'éventuels dommages. N'utilisez jamais votre bande à LED si vous détectez le moindre endommagement.

⚠️ AVERTISSEMENT !

Un branchement électrique endommagé implique un danger de mort par électrocution. En cas d'endommagements, pour toutes réparations ou tout autre problème, adressez-vous au S.A.V. ou à un électricien. Le branchement électrique de cet appareil ne peut être remplacé. Si le câble est endommagé, l'appareil doit être mis au rebut. Cet appareil ne comporte pas de pièces pouvant être soumises à une maintenance par le consommateur.

- Assurez-vous avant l'utilisation que la tension secteur fournie correspond à la tension de service nécessaire pour l'article (voir «Caractéristiques techniques»).
- Évitez impérativement tout contact entre les câbles et contacts conducteurs de tension électrique et l'eau ou d'autres liquides.
- N'ouvrez jamais les composants électriques, et n'insérez jamais d'objets quelconques dans ceux-ci. De telles interventions impliquent un danger de mort par électrocution.
- Ne pas utiliser le ruban à LED lorsqu'il est recouvert par des objets ou lorsqu'il est inséré dans une surface.
- Ne montez pas la lampe sur des surfaces support humides ou conductrices.
- Cette bande à LED ne doit pas être raccordée électriquement à une autre bande à LED.
- Ne pas fixer le produit avec des agrafes pointues, ni des clous.
- Débranchez toujours la fiche secteur de la prise de courant avant le montage, le démontage ou le nettoyage du produit.
- Ne jamais toucher la fiche secteur ou la bande à LED avec des mains mouillées.
- Utilisez exclusivement les éléments fournis, sans quoi toute réclamation de garantie sera nulle et non advenue.
- Ne connectez pas ce ruban à LED avec le produit d'un autre fabricant.
- Une connexion intermédiaire ne peut être réalisée qu'en utilisant les connecteurs fournis. Toutes les extrémités exposées doivent être isolées avant l'utilisation.
- N'utilisez pas le ruban à LED s'il est recouvert par autre chose.

- Le ruban LED ne doit pas être raccordé au réseau d'alimentation lorsqu'il se trouve dans l'emballage. Déballiez complètement l'article avant de le relier au réseau électrique. Interprétez cet article avant de le brancher sur secteur.

Modèle 14125106L

Certaines personnes peuvent être sujettes à l'épilepsie ou à des pertes de conscience lorsqu'elles sont soumises à des flash de lumière ou à des effets lumineux. En cas de symptômes épileptiques, veuillez immédiatement appeler un médecin.

**Prévention de risque d'incendies et de blessures**

- Cet article ne contient aucune pièce nécessitant une maintenance de la part de l'utilisateur.
-  Les LED incorporées ne conviennent pas aux variateurs externes et aux commutateurs électroniques (14125206L).
- Lorsque les LED sont allumées, évitez de les regarder de trop près.
- Ne pas observer les LED à l'aide d'un instrument optique (par exemple une loupe).

**Conduite à tenir**

- Montez la bande à LED de manière à le protéger de la poussière et d'un niveau de chaleur trop élevé.
- Soyez toujours vigilant ! Faites toujours attention à ce que vous faites et agissez raisonnablement. N'utilisez en aucun cas la bande à LED si vous n'êtes pas concentré ou si vous ne vous sentez pas bien.
- Avant l'utilisation du produit, prenez bien connaissance de toutes les consignes et figures indiquées dans le présent manuel et familiarisez-vous avec la bande à LED.
- Pour mettre la bande à LED complètement hors-tension, le bloc d'alimentation doit être débranché de la prise.



Consignes de sécurité relatives aux piles / aux piles rechargeables

■ **CONSERVER LES PILES HORS DE LA PORTÉE DES ENFANTS !**

L'ingestion des piles peut provoquer des brûlures chimiques, une perforation du tissu mou et entraîner la mort. Des blessures lourdes peuvent apparaître en l'espace de 2 heures après l'ingestion des piles. Consulter immédiatement un médecin.

■ **DANGER DE MORT !**

Rangez les piles / piles rechargeables hors de la portée des enfants. En cas d'ingestion, consultez immédiatement un médecin !

■ **RISQUE D'EXPLOSION !**

Ne rechargez jamais des piles non rechargeables. Ne court-circuitez pas les piles / piles rechargeables et / ou ne les ouvrez pas ! Autrement, vous risquez de provoquer une surchauffe, un incendie ou une explosion.

- Ne jetez jamais des piles / piles rechargeables au feu ou dans l'eau.
- Ne pas soumettre les piles / piles rechargeables à une charge mécanique.

Risque de fuite des piles / piles rechargeables

- Évitez d'exposer les piles / piles rechargeables à des conditions et températures extrêmes susceptibles de les endommager, par ex. sur des radiateurs / exposition directe aux rayons du soleil.
- Lorsque les piles / piles rechargeables fuient, évitez tout contact du produit chimique avec la peau, les yeux ou les muqueuses ! Rincez les zones touchées à l'eau claire et consultez immédiatement un médecin !



■ **PORTER DES GANTS DE PROTECTION !**

Les piles / piles rechargeables endommagées ou sujettes à des fuites peuvent provoquer des brûlures au contact de la peau. Vous devez donc porter des gants adéquats pour les manipuler.

- En cas de fuite des piles / piles rechargeables, retirez-les aussitôt du produit pour éviter tout endommagement.
- Utilisez uniquement des piles / piles rechargeables du même type. Ne mélangez pas des piles / piles rechargeables usées et neuves !
- Retirez les piles / piles rechargeables, si vous ne comptez pas utiliser le produit pendant une période prolongée.

Risque d'endommagement du produit

- Exclusivement utiliser le type de pile / pile rechargeable spécifié.
- Insérez les piles / piles rechargeables conformément à l'indication de polarité (+) et (-) indiquée sur la pile / pile rechargeable et sur le produit.
- Avant l'insertion de la pile, nettoyez les contacts de la pile / de la pile rechargeable ainsi que ceux présents dans le compartiment à piles en vous servant d'un chiffon sec et non pelucheux ou d'un coton-tige !
- Retirez immédiatement les piles / piles rechargeables usées du produit.

● **Mise en service**

- Retirez tous les matériaux d'emballage avant la première utilisation.
- Le ruban LED ne doit pas être raccordé au réseau d'alimentation lorsqu'il se trouve dans l'emballage et enroulé.

Remarque : Veillez à ce qu'une prise de courant se trouve à proximité immédiate de la surface de montage.

● Insérer / remplacer les piles (14125106L)

Remarque : Avant la première utilisation, retirez la bande isolante [14] du compartiment à pile [13].

- Lorsque la portée de la télécommande [4] diminue, vous devez changer la pile [15]. Pour ce faire, retirez le compartiment à pile de la télécommande [4]. Retirez la pile [15], et insérez la pile neuve.

Remarque : La polarité correcte est indiquée sur l'arrière de la télécommande [4].

- Glissez à nouveau le compartiment à pile [13] dans la télécommande [4].

● Raccourcir / connecter la bande LED

Vous avez la possibilité de raccourcir et de connecter individuellement la bande LED.

⚠ AVERTISSEMENT ! DANGER DE MORT PAR ÉLECTROCUTION !

Débranchez la lampe du secteur avant tous travaux sur la bande à LED [3]. Débranchez à cet effet l'adaptateur secteur [2] de la prise de courant.

- Choisissez la longueur de la bande à LED souhaitée.

Remarque : Veillez à raccourcir la bande à LED au bon endroit. L'interface se trouve exactement au milieu du pôle et est identifiée par une ligne noire (14125106L : + 12V, bleu, rouge, vert - <> ; 14125206L : +, -) (voir ill. C).

- Raccourcissez la bande à LED [3] avec un ciseau.
- Pressez ensuite les deux extrémités du ruban à LED [3] sur les contacts de sectionnement du connecteur [8] (voir fig. C). Lors du raccordement du ruban à LED [3], veuillez respecter la polarité (14125106L : +12 V, bleu, rouge, vert <> +12 V, bleu, rouge, vert ; 14125206L : +, - <> +, -) (voir fig. C).
- Enfoncez ensuite les capuchons [9] sur les extrémités du connecteur [8] (voir fig. C).
- Contrôlez la position de montage.
- Avant utilisation, veillez à ce que l'extrémité ouverte de la bande LED [3] soit collée avec la bande adhésive [18], si vous ne souhaitez pas connecter cette extrémité après avoir raccourci la bande (voir ill. 1 à 4 ci-dessous).

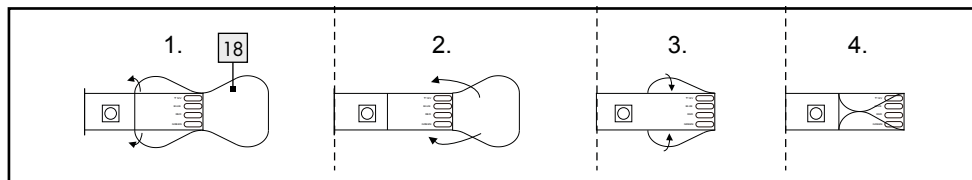

● Montage de la bande à LED

Remarque : Veillez à ce que la surface de montage soit propre, exempte de graisse et sèche. Sinon, l'adhérence de la bande adhésive peut être réduite.

Remarque : Veillez à ce qu'une prise de courant se trouve à proximité immédiate de la surface de montage.

Remarque : La lumière incidente influence le dispositif de détection [17] (14125206L).

14125106L (voir ill. A) :

- Reliez le câble de raccordement [1] au capteur de musique [5] en branchant la fiche [7] directement dans la prise [6] du capteur de musique [5], à moins que le montage n'ait été effectué au préalable. Connectez ensuite le capteur de musique [5] avec le ruban LED [3]. Lors du raccordement du ruban LED [3], veuillez respecter la polarité (voir ci-dessous, ➡ <> + 12 V, bleu, rouge, vert).



14125206L (voir ill. A) :

- Connectez le câble de raccordement [1] à l'aide de la fiche [7] directement à la prise [6] du capteur [17] et du ruban LED [3].

- Choisissez une surface de montage adaptée.

Remarque (14125206L) : Les sources de lumière extérieures, p. ex. l'éclairage public, influencent le capteur crépusculaire.

Pour les deux modèles :

- Retirez le film de protection de la face arrière du ruban LED [3] (voir Fig. B).
- Collez la bande à LED [3] avec du ruban adhésif sur la surface de montage et appuyez fort pour fixer (voir ill. B).
- Retirez le film de protection [10] (voir ill. D) de l'arrière du support de câble [11].
- Collez le support de câble [11] à l'emplacement souhaité (voir ill. D).
- Retirez le film de protection de la face arrière du capteur de musique [5]/du capteur [17].
- Collez le capteur [17] (14125206L)/le capteur musique [5] (14125106L) à l'endroit voulu.
- Vissez le capteur musique [5] à l'aide des vis (14125106L).
- Fixez le câble de raccordement [1] dans le support de câble [11] (voir Fig. D).
- Branchez l'adaptateur secteur [2] dans la prise.

Votre lampe est alors prête à l'emploi.

● Mise en marche / Arrêt du ruban LED

14125106L :

- Appuyez sur la touche ON de la télécommande [4] pour allumer le ruban LED [3]. Appuyez sur la touche OFF de la télécommande [4] pour éteindre le ruban LED [3].

Remarque : La touche OFF de la télécommande [4] sert à éteindre le ruban LED [3] lors d'une non utilisation à court terme. Débranchez l'adaptateur secteur [2] de la prise de courant pour éteindre durablement le ruban LED [3].

14125206L (voir ill. E) :

- Le ruban LED possède un capteur de lumière du jour/détecteur de mouvement [17]. La portée du détecteur de mouvement est de maximum 5 m.
- Dans l'obscurité, le ruban LED est automatiquement allumé en cas de mouvement dans la zone de détection. La lumière s'allume durant env. 30 secondes, jusqu'à 10 minutes. La durée d'éclairage est réglable en continu à l'aide du boîtier de commande [16].

● Contrôler les effets de lumière avec la télécommande (14125106L)

Remarque : L'émetteur de la télécommande [4] se trouve sur le côté opposé du compartiment à pile [13]. Assurez-vous qu'aucun obstacle ne perturbe la liaison entre la télécommande [4] et le récepteur [12]. La portée de la télécommande [4] est d'env. 5 m.

Les fonctions suivantes sont disponibles :

 : Augmenter l'intensité lumineuse / Augmenter la vitesse de la variation de couleur / Augmenter la sensibilité du capteur de musique

 : Réduire l'intensité lumineuse / Réduire la vitesse de la variation de couleur / Réduire la sensibilité du capteur de musique

 : allumer le ruban LED

 : éteindre le ruban LED

 : régler la lumière rouge











 : régler la lumière verte

 : régler la lumière bleue

 : régler la lumière blanche



 : régler la lumière orange

 : régler la lumière jaune

-  : régler la lumière turquoise
-  : régler la lumière lilas
-  : variation de couleur (3 couleurs)
-  : variation de couleur (7 couleurs)
-  : variation de couleur en dégradé (3 couleurs)
-  : variation de couleur en dégradé (7 couleurs)
-  : Programme musical 1 = changement de couleur lent et dégradé avec reflets de lumière en cas de bruit
-  : Programme musical 2 = changement de couleur dégradé avec reflets de lumière en cas de bruit
-  : Programme musical 3 = changement de couleur uniquement en cas de bruit
-  : Programme musical 4 = ruban LED actif uniquement en cas de bruit.

● Entretien et nettoyage

AVERTISSEMENT ! DANGER DE MORT PAR ÉLECTROCUTION !

Débranchez la lampe du secteur avant tous travaux sur la bande à LED . Débranchez à cet effet l'adaptateur secteur  de la prise de courant.

- N'utilisez ni solvants, ni benzine, ni autres produits similaires. Ceci endommagerait la lampe.
- Utilisez uniquement un chiffon sec et non pelucheux pour nettoyer la bande à LED .

● Mise au rebut

L'emballage se compose de matières recyclables pouvant être mises au rebut dans les déchetteries locales.



Veillez respecter l'identification des matériaux d'emballage pour le tri sélectif, ils sont identifiés avec des abbréviations (a) et des chiffres (b) ayant la signification suivante : 1-7 : plastiques / 20-22 : papiers et cartons / 80-98 : matériaux composites.



Afin de contribuer à la protection de l'environnement, veuillez ne pas jeter votre produit usagé dans les ordures ménagères, mais éliminez-le de manière appropriée.

Pour obtenir des renseignements concernant les points de collecte et leurs horaires d'ouverture, vous pouvez contacter votre municipalité.

Les piles / piles rechargeables défectueuses ou usagées doivent être recyclées conformément à la directive 2006/66/CE et ses modifications. Les piles et / ou piles rechargeables et / ou le produit doivent être retournés dans les centres de collecte proposés.



Pollution de l'environnement par la mise au rebut incorrecte des piles / piles rechargeables !

Les piles / piles rechargeables ne doivent pas être mises au rebut avec les ordures ménagères. Elles peuvent contenir des métaux lourds toxiques et doivent être considérées comme des déchets spéciaux. Les symboles chimiques des métaux lourds sont les suivants : Cd = cadmium, Hg = mercure, Pb = plomb. Pour cette raison, veuillez toujours déposer les piles / piles rechargeables usagées dans les conteneurs de recyclage communaux.

● Garantie et service après-vente

● Garantie

Vous bénéficiez d'une garantie de 36 mois à partir de la date d'achat de l'appareil. Cet appareil a été fabriqué avec soin et soumis à un contrôle qualité minutieux. Pendant la durée de la garantie, nous

réparons gratuitement tous les défauts de matériaux ou de fabrication. Si vous deviez constater des défauts pendant la période de garantie, envoyez-nous l'appareil à l'adresse du SAV mentionnée ci-dessous en mentionnant le numéro d'article : 14125106L/14125206L.

La garantie exclut les dommages dus à une manipulation incorrecte, au non-respect des instructions du mode d'emploi ou à une intervention par une personne non autorisée, ainsi que les pièces d'usure (p. ex. les ampoules).

La durée de garantie n'est aucunement prolongée ou renouvelée par une prestation de garantie.

● Fabricant

Briloner Leuchten GmbH & Co. KG
Im Kissen 2
59929 Brilon
ALLEMAGNE

● Adresse du service après-vente

Briloner Leuchten GmbH & Co. KG
Im Kissen 2
59929 Brilon
ALLEMAGNE
Tél. : +49 29 61 / 97 12-800
Fax : +49 29 61 / 97 12-199
Courriel : kundenservice@briloner.com
www.briloner.com

IAN 366331_2101























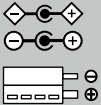

Veillez conserver le ticket de caisse et le numéro de référence de l'article (par ex. IAN 123456_7890) afin de les produire à titre de preuves d'achat pour toute demande.

● Déclaration de conformité CE

Ce produit est conforme aux exigences des directives européennes et nationales applicables. La conformité a été attestée. Les déclarations et documents respectifs sont en possession du fabricant.

Legenda dei pittogrammi utilizzati	Pagina 26
Introduzione	Pagina 27
Utilizzo conforme alla destinazione d'uso	Pagina 27
Contenuto della confezione	Pagina 27
Descrizione dei componenti	Pagina 27
Specifiche tecniche	Pagina 28
Sicurezza	Pagina 28
Avvertenze per la sicurezza	Pagina 28
Avvertenze di sicurezza per batterie / accumulatori	Pagina 30
Messa in funzione	Pagina 30
Inserimento / sostituzione delle batterie.....	Pagina 30
Accorciare / collegare la striscia LED	Pagina 31
Montaggio della striscia LED	Pagina 31
Accensione / spegnimento della striscia LED	Pagina 32
Regolazione degli effetti luminosi tramite il telecomando	Pagina 32
Manutenzione e pulizia	Pagina 33
Smaltimento	Pagina 33
Garanzia e assistenza	Pagina 33
Dichiarazione di garanzia	Pagina 33
Indirizzo del servizio di assistenza	Pagina 33
Dichiarazione di conformità	Pagina 34
Produttore	Pagina 34

Legenda dei pittogrammi utilizzati

Legenda dei pittogrammi utilizzati			
	Leggere le istruzioni per l'uso!		Non è possibile regolare la luminosità delle lampadine utilizzate (14125206L).
	Questa lampada è destinata esclusivamente all'uso in ambienti interni, asciutti e chiusi.		Pericolo di esplosione!
	Solo 14125106L: questo articolo è un oggetto decorativo luminoso. Non utilizzare la lampada per l'illuminazione degli ambienti o come luce notturna. Si tratta di un prodotto speciale in quanto le coordinate cromatiche sono al di fuori delle aree riportate tra parentesi. Coordinate cromatiche: $(x < 0,270 \text{ o } x > 0,530); (y < -2,172 x^2 \text{ o } y > -2,3172 x^2 + 2,3653 x - 0,1595)$.		Indossare guanti protettivi!
			Questa è la procedura corretta
			Trasformatore di sicurezza anti-cortocircuito
			Dispositivo a funzionamento indipendente
	Angolo d'irradiazione		Portata
 A.C. a.c.	Tensione alternata (tipo di corrente e di tensione)		Polarità della connessione di rete
V	Volt		Tensione / corrente continua
Hz	Hertz (frequenza)		Smaltire l'imballaggio e l'apparecchio in modo ecocompatibile!
W	Watt (potenza attiva)		Durata utile
	Classe di protezione II		Cicli d'accensione
	Il dispositivo di funzionamento è sostituibile (14125106L / 14125206L).	ta	Temperatura ambiente
IP20	Solo per ambienti interni	tc	Temperatura dell'alloggiamento nel punto indicato
	Rispettare le avvertenze e le indicazioni per la sicurezza!		Avvertenza! Rischio di folgorazione
	Pericolo di morte e incidente per neonati e bambini!		Conservare le batterie lontano dalla portata dei bambini!
	Uno smaltimento scorretto delle batterie / degli accumulatori provoca danni all'ambiente!		La confezione è realizzata al 100% in carta riciclata.

Legenda dei pittogrammi utilizzati



La fonte luminosa di questo prodotto è sostituibile (14125106L/14125206L).

SELV

Bassissima tensione di sicurezza

Striscia LED con sensore acustico / Striscia LED con sensore di movimento

● Introduzione



Leggere interamente e attentamente queste istruzioni per l'uso. Queste istruzioni sono parte integrante di questo prodotto e contengono importanti indicazioni per la sua messa in funzione e il suo utilizzo. Rispettare sempre tutte le avvertenze in materia di sicurezza. Prima della messa in funzione, controllare che la tensione elettrica presente sia quella corretta e che tutti i componenti siano stati montati correttamente. In caso di domande o dubbi circa l'utilizzo dell'apparecchio, contattare il proprio rivenditore oppure il servizio di assistenza. Conservare con cura queste istruzioni e consegnarle eventualmente a terzi in caso di cessione del prodotto.

● Utilizzo conforme alla destinazione d'uso



Questa lampada è idonea esclusivamente all'uso in ambienti interni, asciutti e chiusi. Questo apparecchio è destinato esclusivamente all'uso domestico privato e non all'uso commerciale. Non è consentito un utilizzo del prodotto diverso da quello descritto in precedenza, in quanto potrebbe danneggiare il prodotto. Potrebbe inoltre esporre a pericoli quali cortocircuito, incendio, folgorazione, ecc. Questo prodotto è destinato al normale funzionamento.

Solo per 14125106L:



Questo articolo è un oggetto decorativo luminoso. Non utilizzare la lampada per l'illuminazione degli ambienti o come luce notturna. Si tratta di un prodotto speciale in quanto

le coordinate cromatiche sono al di fuori delle aree riportate tra parentesi.

Coordinate cromatiche: $\{x < 0,270 \text{ oppure } x > 0,530\}$; $\{y < -2,172 x^2 \text{ oppure } y > -2,3172 x^2 + 2,3653 x - 0,1595\}$.

● Contenuto della confezione

Dopo aver aperto l'imballaggio, controllare immediatamente che la fornitura sia completa e l'apparecchio sia in perfette condizioni.

- 1 striscia LED, modello 14125106L/14125206L
- 1 adattatore di rete
- 1 sensore musica (14125106L)
- 2 connettori
- 4 cappucci terminali
- 2 supporti cavo
- 1 striscia adesiva
- 2 viti per l'unità sensore (14125106L)
- 1 telecomando (14125106L)
- 1 manuale di istruzioni per l'uso

● Descrizione dei componenti

- 1 Cavo di collegamento elettrico
- 2 Adattatore di rete
- 3 Striscia LED
- 4 Telecomando (14125106L)
- 5 Sensore musica (14125106L)
- 6 Presa
- 7 Spina
- 8 Connettore
- 9 Cappuccio terminale
- 10 Pellicola protettiva
- 11 Supporto cavo
- 12 Ricevitore (14125106L)
- 13 Vano batterie (14125106L)
- 14 Strisce isolanti (14125106L)
- 15 Batteria (14125106L)

16 Manopola (14125206L)

17 Sensore (14125206L)

18 Striscia adesiva

● Specifiche tecniche

Codice articolo: 14125106L
Tensione di esercizio: 100-240V~ 50/60Hz
Potenza complessiva: LED/max. 17W

Striscia LED:
Tensione di esercizio: 12V===
Potenza (striscia LED): 14W
Classe di protezione: II/□
Grado di protezione: IP20

Alimentatore:
Codice articolo: HS1201500V
Tensione di esercizio: 100-240V~ 50/60Hz
Corrente in uscita: 1,5A
Classe di protezione: II/□
Grado di protezione: IP20

Batterie per telecomando:
Tipo: CR 2025

Codice articolo: 14125206L
Tensione di esercizio: 100-240V~ 50/60Hz
Potenza complessiva: LED/max. 6W

Striscia LED:
Tensione di esercizio: 12V===
Potenza (striscia LED): 4,5W
Classe di protezione: II/□
Grado di protezione: IP20

Alimentatore:
Codice articolo: HS12001500V
Tensione di esercizio: 100-240V~ 50/60Hz
Corrente in uscita: 0,5A
Classe di protezione: II/□
Grado di protezione: IP20

Questo prodotto include fonti luminose con classe di efficienza energetica F (corrispondente alla Direttiva (UE) 2019/2015) (14125206L).

● Sicurezza



Avvertenze per la sicurezza

Il diritto di garanzia decade in caso di danni provocati dal mancato rispetto delle indicazioni contenute in questo manuale di istruzioni per l'uso! Si declina ogni responsabilità per danni indiretti! Si declina ogni responsabilità per lesioni personali o danni materiali causati da un uso improprio o dal mancato rispetto delle avvertenze per la sicurezza!

■  **ATTENZIONE! PERICOLO DI MORTE E DI INCIDENTE PER NEONATI E BAMBINI!**

Evitare di lasciare i bambini incustoditi in presenza del materiale di imballaggio. Il materiale di imballaggio potrebbe provocarne il soffocamento. I bambini sottovalutano spesso i pericoli. Tenere sempre il prodotto lontano dalla portata dei bambini.

- Questo apparecchio può essere utilizzato dai bambini dagli 8 anni in su, da persone con capacità fisiche, sensoriali o mentali ridotte o da persone inesperte solo se supervisionate o preventivamente istruite sull'utilizzo in sicurezza dell'apparecchio e solo se informate dei pericoli legati all'apparecchio stesso. I bambini non devono giocare con questo apparecchio. La pulizia e la manutenzione eseguibile dall'utente non devono essere effettuate da bambini senza la supervisione di un adulto.



Evitare situazioni che espongono al pericolo di morte per folgorazione

- Prima di ogni uso, verificare che la striscia LED non presenti danni. Non utilizzare mai la striscia LED se questa presenta dei danneggiamenti.

⚠ ATTENZIONE!

Un cavo di collegamento elettrico danneggiato può esporre a pericolo di morte per folgorazione. In caso di danni, necessità di riparazioni o altri problemi, rivolgersi al centro di assistenza o a un elettricista. Il cavo di collegamento elettrico di questo apparecchio non può essere sostituito. In caso di cavo danneggiato sarà necessario smaltire l'intero apparecchio. Questo apparecchio non contiene componenti la cui manutenzione può essere eseguita dall'utente.

- Prima dell'uso accertarsi che la tensione di rete presente sia conforme alla tensione di esercizio necessaria dell'articolo (vedi "Specifiche tecniche").
- Evitare tassativamente che i cavi elettrici e i contatti entrino in contatto con acqua o altri liquidi.
- Non aprire mai nessuno dei componenti elettrici e non inserirvi alcun oggetto. Interventi di questo tipo provocano rischio di morte per folgorazione.
- Non utilizzare la striscia LED se coperta da oggetti o inserita in una superficie.
- Non montare la lampada su superfici umide o conduttrici di elettricità.
- Questa striscia LED non può essere collegata elettricamente con un'altra.
- Non fissare con gancetti affilati o chiodi.
- Scollegare sempre la spina elettrica prima di procedere con montaggio, smontaggio o pulizia.
- Non toccare mai la spina elettrica o la striscia LED con le mani bagnate.
- Utilizzare soltanto i componenti in dotazione; in caso contrario decade ogni diritto di garanzia.
- Non collegare la striscia LED con il prodotto di un altro produttore.
- Un collegamento intermedio può essere effettuato solo per mezzo del connettore fornito. Tutte le estremità libere devono essere isolate prima dell'uso.
- Non utilizzare la striscia LED se questa si trova coperta da qualcos'altro.
- La striscia LED non deve essere collegata all'alimentazione di rete quando è alloggiata nell'imballaggio. Liberare completamente l'articolo prima di collegarlo alla rete elettrica.

Modello 14125106L

- In alcune persone potrebbero manifestarsi attacchi epilettici o alterazioni della coscienza dovute a effetti luminosi o lampeggianti. In caso di sintomi epilettici contattare immediatamente un medico.

**Evitare situazioni di pericolo che possono causare incendi o lesioni**

- Questo articolo non contiene componenti la cui manutenzione può essere eseguita dall'utente.
-  I LED integrati non sono compatibili con dimmer esterni o interruttori elettronici (14125206L).
- Non guardare il LED a una distanza ravvicinata quando è in funzione.
- Non esaminare i LED con strumenti ottici (ad es. con una lente di ingrandimento).

**Questa è la procedura corretta**

- Montare la striscia LED in modo tale che essa sia protetta da umidità, sporczia e surriscaldamento.
- Prestare sempre la massima attenzione! Prestare sempre attenzione a ciò che si sta facendo e agire con la dovuta cautela. Non utilizzare mai la striscia LED in caso di bassa concentrazione o in presenza di malessere.
- Prima dell'uso, leggere attentamente tutte le istruzioni e osservare bene tutte le illustrazioni, al fine di familiarizzare con la striscia LED.
- Per scollegare completamente la striscia LED dall'alimentazione elettrica, l'adattatore di rete deve essere staccato dalla presa.



Avvertenze di sicurezza per batterie / accumulatori

■ **CONSERVARE LE BATTERIE LONTANO DALLA PORTATA DEI BAMBINI!**



L'ingerimento può provocare ustioni chimiche, perforazione di tessuti molli o la morte. Eventuali ustioni gravi possono comparire entro 2 ore dall'ingerimento. Consultare immediatamente un medico.

■ **PERICOLO DI MORTE!**

Tenere le batterie / gli accumulatori fuori dalla portata dei bambini. In caso di ingerimento consultare subito un medico!

■ **PERICOLO DI ESPLOSIONE!**



Non ricaricare mai batterie non ricaricabili. Non cortocircuitare e / o aprire le batterie o gli accumulatori. Ne conseguirebbe un rischio di incendio, surriscaldamento o scoppio.

- Non gettare mai le batterie / gli accumulatori nel fuoco o in acqua.
- Non esercitare alcuna pressione meccanica sulle batterie / sugli accumulatori.

Rischio di perdita di liquido dalle batterie / dagli accumulatori

- Evitare condizioni e temperature estreme che possano ripercuotersi sulle batterie / sugli accumulatori, quali ad esempio la vicinanza a termosifoni o l'irraggiamento solare diretto.
- Evitare il contatto delle sostanze chimiche con la pelle, gli occhi e le mucose in caso di fuoriuscita del liquido dalle batterie / dagli accumulatori! Sciacquare subito le aree colpite con acqua pulita e consultare immediatamente un medico!

■ **INDOSSARE GUANTI PROTETTIVI!**



Batterie e accumulatori danneggiati o che presentano perdite possono corrodere la pelle in caso di contatto. Pertanto, in questo caso indossare sempre guanti di protezione adatti.

- Nel caso di perdita di liquido delle batterie / degli accumulatori, rimuoverli subito dal prodotto per evitare danneggiamenti.
- Utilizzare solamente batterie / gli accumulatori dello stesso tipo. Non mischiare le batterie / gli accumulatori vecchi con quelli nuovi!
- Rimuovere le batterie / gli accumulatori, quando il prodotto non viene utilizzato a lungo.

Rischio di danneggiamento del prodotto

- Utilizzare esclusivamente il tipo di batterie / di accumulatori indicato!
- Inserire le batterie / gli accumulatori secondo il contrassegno della polarità (+) e (-) sulla batteria / sull'accumulatore del prodotto.
- Pulire i contatti della batteria / dell'accumulatore e quelli presenti nel vano portabatterie con un panno asciutto e privo di lanugine o un bastoncino cotonato prima dell'inserimento!
- Rimuovere immediatamente le batterie / gli accumulatori esausti dal prodotto.

● **Messa in funzione**

- Prima dell'utilizzo rimuovere tutto il materiale d'imballaggio.
- La striscia LED non deve essere collegata all'alimentazione di rete quando è alloggiata nell'imballaggio.

Nota: assicurarsi che nelle dirette vicinanze della superficie di montaggio sia presente una presa elettrica.

● **Inserimento / sostituzione delle batterie (14125106L)**

- **Nota:** prima del primo utilizzo rimuovere la striscia isolante **14** dal vano batterie **13**.
- Se diminuisce la portata del telecomando **4**, è necessario sostituire la batteria **15**. Rimuovere a tal fine il vano batterie dal telecomando **4**. Rimuovere la vecchia batteria **15** e inserirne una nuova.
- **Nota:** la polarità corretta è indicata sul lato posteriore del telecomando **4**.
- Richiudere il vano batterie **13** del telecomando **4**.

● Accorciare / collegare la striscia LED

Esiste la possibilità di accorciare a piacere la striscia LED.

⚠ **ATTENZIONE! PERICOLO DI MORTE PER FOLGORAZIONE!**

Prima di qualsiasi operazione sulla striscia LED [3] scollegare la lampada dalla rete elettrica. A tal fine, estrarre l'adattatore di rete [2] dalla presa elettrica.

- Scegliere la lunghezza desiderata della striscia LED.

Nota: assicurarsi di tagliare la striscia LED nel punto giusto. Il punto di taglio si trova esattamente al centro del polo ed è contrassegnato con una linea nera (14125106L: + 12V, blu, rosso, verde - ⚡; 14125206L: +, -) (vedi Fig. C).

- Accorciare la striscia LED [3] con delle forbici.
- Premere infine le due estremità della striscia LED [3] sui contatti tagliati del connettore [8] (vedi Fig. C).

Quando si collega la striscia LED [3] fare attenzione alla corretta polarità del collegamento (14125106L: +12V, blu, rosso, verde <> +12V, blu, rosso, verde; 14125206L: +, - <> +, -) (vedi Fig. C).

- Premere poi un cappuccio terminale [9] su ogni estremità del connettore [8] (vedi Fig. C).
- Controllare che sia correttamente in sede.
- Prima dell'uso, assicurarsi di incollare l'estremità aperta della striscia LED [3] con la striscia adesiva [18], qualora non si desiderasse creare un collegamento dopo aver accorciato la striscia (vedi Fig. 1-4).

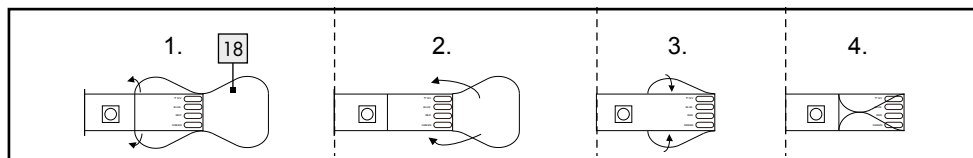

● Montaggio della striscia LED

Nota: assicurarsi che la superficie di montaggio sia pulita, non oleosa e asciutta. In caso contrario, l'aderenza del nastro adesivo potrebbe venire compromessa.

Nota: assicurarsi che nelle dirette vicinanze della superficie di montaggio sia presente una presa elettrica.

Nota: la luce incidente condiziona l'unità sensore [17] (14125206L).

Modello 14125106L (vedi Fig. A):

- Collegare il cavo di collegamento elettrico [1] con il sensore musica [5] inserendo la spina [7] direttamente nella presa [6] del sensore musica [5], se questi non sono premontati. Collegare il sensore musica [5] alla striscia LED [3]. Quando si collega la striscia LED [3] fare attenzione alla corretta polarità (vedi sotto, ➡ <> + 12 V, blu, rosso, verde).

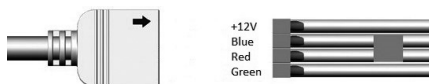

14125206L (vedi Fig. A):

- Collegare il cavo di collegamento elettrico [1] con la spina [7] direttamente alla presa [6] del sensore [17] e alla striscia LED [3].
 - Scegliere una superficie di montaggio idonea.
- Nota (14125206L):** le fonti di luce estranee, ad es. i lampioni, condizionano il sensore crepuscolare.

Entrambi i modelli:

- Rimuovere la pellicola protettiva dal retro della striscia LED [3] (vedi Fig. B).
- Incollare la striscia LED [3] con il nastro adesivo sulla superficie di montaggio premendo con una certa forza (vedi Fig. B).
- Rimuovere la pellicola protettiva [10] (vedi Fig. D) dal retro del supporto per il cavo [11].
- Incollare il supporto per il cavo [11] nel punto desiderato (vedi Fig. D).
- Rimuovere la pellicola protettiva dal retro del sensore musica [5] / sensore [17].
- Incollare il sensore [17] (14125206L) / il sensore musica [5] (14125106L) nel punto desiderato.

Montaggio della striscia LED

- Avvitare il sensore musica **5** con le viti (14125106L).
- Inserire il cavo di collegamento elettrico **1** nel supporto per il cavo **11** (vedi Fig. D).
- Inserire l'adattatore di rete **2** nella presa.

La lampada è ora pronta per l'uso.

● Accensione / spegnimento della striscia LED

14125106L:

- Premere il tasto ON del telecomando **4** per accendere la striscia LED **3**. Premere il tasto OFF del telecomando **4** per spegnere la striscia LED **3**.

Nota: il tasto OFF del telecomando **4** è adatto solo per uno spegnimento breve della striscia LED **3**. Staccare l'alimentatore **2** dalla presa per spegnere completamente la striscia LED **3**.

14125206L (vedi Fig E):

- La striscia LED ha un sensore di luce diurna / sensore movimento **17**. La portata del sensore di movimento è di max. 5 m.
- Quando è buio la striscia LED si accende automaticamente in caso di movimento nell'area di rilevazione. La luce si accende per ca. 30 secondi fino a 10 minuti. La durata di illuminazione è regolabile con la manopola **16**.



















● Regolazione degli effetti luminosi tramite il telecomando (14125106L)

Nota: il trasmettitore del telecomando **4** si trova sul lato opposto del vano batterie **13**.

Assicurarsi che non ci siano ostacoli tra il telecomando **4** e il ricevitore **12**.

Il telecomando **4** ha una portata di ca. 5 m.



Sono disponibili le seguenti funzioni:

- : Aumentare l'intensità luminosa / aumentare la velocità del cambio del colore / la sensibilità del sensore musica
- : Ridurre l'intensità luminosa / ridurre la velocità del cambio del colore / ridurre la sensibilità del sensore musica
- : Accensione striscia LED
- : Spegnimento striscia LED
- : impostazione luce rossa
- : impostazione luce verde
- : impostazione luce blu
- : impostazione luce bianca
- : impostazione luce arancione
- : impostazione luce gialla
- : impostazione luce turchese
- : impostazione luce lilla
- : cambio colore (3 colori)
- : cambio colore (7 colori)
- : cambio colore continuo (3 colori)
- : cambio colore continuo (7 colori)
- : Programma musica 1 = cambio colore continuo lento con riflesso luminoso in caso di rumori
- : Programma musica 2 = cambio colore continuo con riflesso luminoso in caso di rumori
- : Programma musica 3 = cambio colore solo in caso di rumori

-  Programma musica 4 = striscia LED attiva solo in caso di rumori.

● Manutenzione e pulizia

ATTENZIONE! PERICOLO DI MORTE PER FOLGORAZIONE!

Prima di qualsiasi operazione sulla striscia LED  3 scollegare la lampada dalla rete elettrica. A tal fine, estrarre l'adattatore di rete  2 dalla presa elettrica.

- Non usare solventi, benzina o simili. Queste sostanze potrebbero danneggiare la lampada.
- Per la pulizia della striscia LED  3 utilizzare un panno asciutto e privo di pelucchi.

● Smaltimento

L'imballaggio è composto da materiali ecologici che possono essere smaltiti presso i siti di raccolta locali per il riciclo.



Osservare l'identificazione dei materiali di imballaggio per lo smaltimento differenziato, i quali sono contrassegnati da abbreviazioni (a) e da numeri (b) con il seguente significato: 1-7: plastiche/ 20-22: carta e cartone/ 80-98: materiali composti.



Per questioni di tutela ambientale non gettare il prodotto usato tra i rifiuti domestici, ma provvedere invece al suo corretto smaltimento. Presso l'amministrazione competente è possibile ricevere informazioni circa i siti di raccolta e i relativi orari di apertura.

Le batterie/gli accumulatori difettosi o usati devono essere riciclati secondo la direttiva 2006/66/CE e relative modifiche. Smaltire le batterie/gli accumulatori e/o il prodotto presso i punti di raccolta indicati.



Uno smaltimento scorretto delle batterie/gli accumulatori procura danni all'ambiente!

È vietato smaltire le batterie/gli accumulatori con i rifiuti domestici. Possono contenere metalli pesanti nocivi e sono soggetti a smaltimento come rifiuti speciali. I simboli chimici dei metalli pesanti sono i seguenti: Cd = cadmio, Hg = mercurio, Pb = piombo. Consegnare, pertanto, le batterie/gli accumulatori esausti presso un punto di raccolta comunale.

● Garanzia e assistenza

● Dichiarazione di garanzia

L'apparecchio è provvisto di una garanzia di 36 mesi a decorrere dalla data di acquisto. L'apparecchio è stato prodotto con estrema cura ed è stato sottoposto a rigorosi controlli di qualità. Per la durata del periodo di garanzia risolviamo gratuitamente qualunque problema legato a difetti di materiale o di produzione. Pertanto, se durante il periodo di garanzia dovessero manifestarsi dei difetti, inviare l'apparecchio all'indirizzo del centro di assistenza indicato, specificando il seguente codice articolo: 14125106L/ 14125206L.

Sono esclusi dalla garanzia danni causati da uso improprio, mancato rispetto delle istruzioni per l'uso o interventi da parte di persone non autorizzate, così come i componenti usurabili (ad es. le lampadine). Un eventuale intervento in garanzia non prolunga né rinnova il periodo di garanzia stesso.

● Indirizzo del servizio di assistenza

Briloner Leuchten GmbH & Co. KG
 Im Kissen 2
 59929 Brilon
 GERMANIA
 Tel.: +49 29 61/97 12-800
 Fax: +49 29 61/97 12-199
 E-mail: kundenservice@briloner.com
 www.briloner.com

IAN 366331_2101

Per qualsiasi richiesta conservare lo scontrino e il codice dell'articolo (ad es. IAN 123456_7890) come prova d'acquisto.

● **Dichiarazione di conformità CE**

Questo prodotto è conforme ai requisiti stabiliti dalle direttive europee e nazionali vigenti. La conformità è stata comprovata. Le relative dichiarazioni e la documentazione pertinente sono depositate presso il produttore.

● **Produttore**

Briloner Leuchten GmbH & Co. KG
Im Kissen 2
59929 Brilon
GERMANIA

BRILONER LEUCHTEN GMBH & CO. KG

Im Kissen 2
59929 Brilon
DEUTSCHLAND

Stand der Informationen · Version des informations
Versione delle informazioni: 05 / 2021
Ident.-No.: 14125106L / 14125206L052021-1



IAN 366331_2101

