

# SILVERCREST®



## MIKROWELLE SMW 700 D1

DE AT CH

### MIKROWELLE

Bedienungs- und Sicherheitshinweise

IAN 326735\_1904





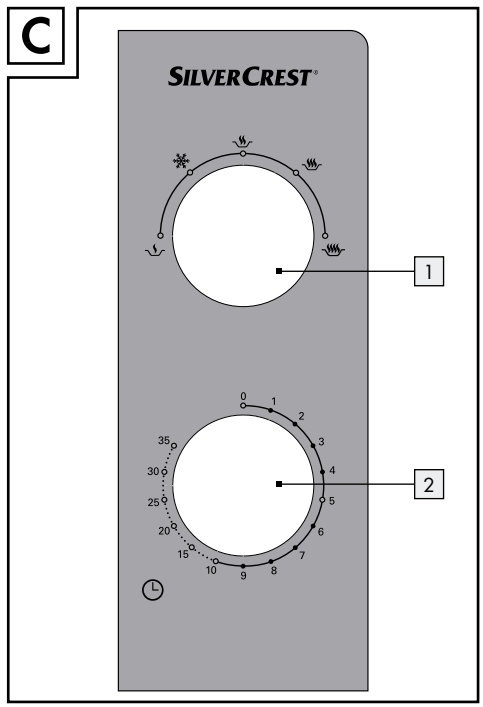
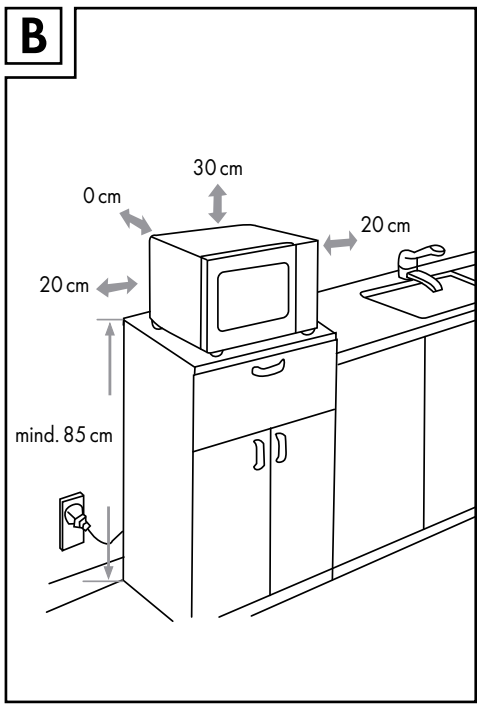
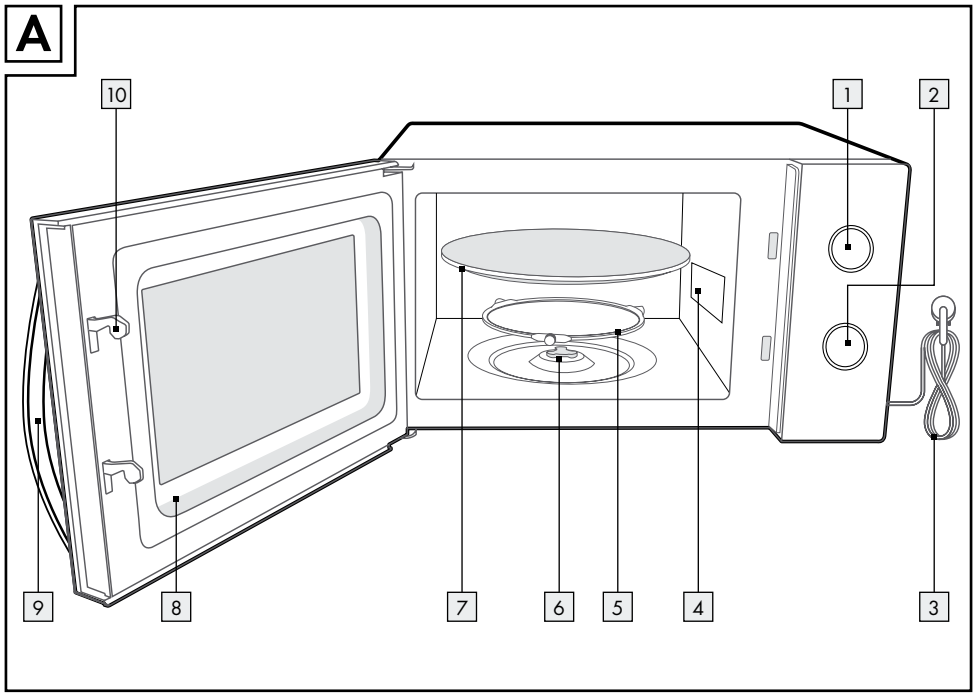









DE AT







<b>Legende der verwendeten Piktogramme</b> .....	Seite 6
<b>Einleitung</b> .....	Seite 6
Bestimmungsgemäße Verwendung.....	Seite 6
Teilebeschreibung.....	Seite 7
Lieferumfang.....	Seite 7
Technische Daten.....	Seite 7
<b>Sicherheitshinweise</b> .....	Seite 7
<b>Inbetriebnahme</b> .....	Seite 11
Aufstellort auswählen.....	Seite 11
Produkt vorbereiten.....	Seite 11
<b>Bedienung</b> .....	Seite 12
Aufaufunktion.....	Seite 12
<b>Reinigung, Pflege und Lagerung</b> .....	Seite 12
<b>Fehlerbehebung</b> .....	Seite 13
<b>Entsorgung</b> .....	Seite 13
<b>Garantie</b> .....	Seite 13
Garantiebedingungen.....	Seite 14
Garanzzeit und gesetzliche Mängelansprüche.....	Seite 14
Garantieumfang.....	Seite 14
Abwicklung im Garantiefall.....	Seite 14
<b>Service</b> .....	Seite 14
Lieferant / Produzent / Importeur.....	Seite 15
<b>Konformitätsinformation</b> .....	Seite 15

Legende der verwendeten Piktogramme			
	Anweisungen lesen!		So verhalten Sie sich richtig
	Warn- und Sicherheitshinweise beachten!		Warnhinweise Handlungsanweisungen
	Warnung! Stromschlaggefahr!		Lassen Sie Kinder niemals unbeaufsichtigt mit Verpackungsmaterial und Produkt.
	Vorsicht! Verbrennungsgefahr durch heiße Oberflächen!		Das Produkt ist ausschließlich für den Betrieb im Innenbereich, in trockenen und geschlossenen Räumen geeignet.
	Brandgefahr!		Geschirrspülmaschinengeeignet
	Wechselspannung		Topflappen oder Handschuhe benutzen!
	<b>LEBENSMITTELECHT!</b> Geschmacks- und Geruchseigenschaften werden durch dieses Produkt nicht beeinträchtigt.		Entsorgen Sie Verpackung und Produkt umweltgerecht.

## Mikrowelle SMW 700 D1

### ● Einleitung



Wir beglückwünschen Sie zum Kauf Ihres neuen Produkts. Sie haben sich damit für ein hochwertiges Produkt entschieden.

Die Bedienungsanleitung ist Teil dieses Produkts. Sie enthält wichtige Hinweise für Sicherheit, Gebrauch und Entsorgung. Machen Sie sich vor der Benutzung des Produkts mit allen Bedien- und Sicherheitshinweisen vertraut. Benutzen Sie das Produkt nur wie beschrieben und für die angegebenen Einsatzbereiche. Händigen Sie alle Unterlagen bei Weitergabe des Produkts an Dritte mit aus.

### ● Bestimmungsgemäße Verwendung

Dieses Produkt ist zum Auftauen, Erhitzen und Zubereiten von Lebensmitteln geeignet und nur für den Betrieb im Innenbereich vorgesehen. Das Produkt ist ausschließlich für den privaten und nicht für den gewerblichen Gebrauch bestimmt. Verwenden Sie das Produkt ausschließlich für den vorgesehenen Zweck. Eine andere Verwendung als zuvor beschrieben oder eine Veränderung des Produkts ist nicht zulässig und kann zu Verletzungen und/oder Beschädigungen führen. Für Schäden, deren Ursachen in bestimmungswidrigen Anwendungen liegt, übernimmt der Hersteller keine Haftung.



Dieses Produkt ist ausschließlich für den Betrieb im Innenbereich, in trockenen und geschlossenen Räumen geeignet.

## ● Teilebeschreibung

- 1 Garstufenregler
- 2 Garzeitregler
- 3 Netzkabel
- 4 Mica-Abdeckung
- 5 Drehtellerring
- 6 Drehtellerspindel
- 7 Glasteller
- 8 Tür
- 9 Türgriff
- 10 Türverriegelung

## ● Lieferumfang

Überprüfen Sie unmittelbar nach dem Auspacken den Lieferumfang auf Vollständigkeit sowie den einwandfreien Zustand des Produkts.

- 1 Mikrowelle
- 1 Glasteller
- 1 Drehtellerring
- 1 Bedienungsanleitung

## ● Technische Daten

Modellnr.:	SMW 700 D1
Nennspannung:	230V~, 50Hz
Leistungsaufnahme:	1050W
Leistungsabgabe:	700W
Mikrowellen-Frequenz:	2450 MHz
Fassungsvermögen:	ca. 17 Liter
Durchmesser Glasteller:	Ø 255 mm
Abmessungen Mikrowelle:	ca. 44 x 25,7 x 34 cm (B x H x T)



## Sicherheitshinweise

**VOR GEBRAUCH BITTE DIE BEDIENUNGSANLEITUNG LESEN! BEDIENUNGSANLEITUNG SORGFÄLTIG AUFBEWAHREN! HÄNDIGEN SIE ALLE UNTERLAGEN BEI WEITERGABE DES PRODUKTES AN DRITTE EBENFALLS MIT AUS!**



### **! WARNUNG!**

**LEBENS- UND UNFALLGEFAHR FÜR KLEINKINDER UND KINDER!** Lassen Sie Kinder niemals unbeaufsichtigt mit dem Verpackungsmaterial. Es besteht Erstickungsgefahr. Halten Sie Kinder vom Produkt fern.

■ Dieses Produkt kann von Kindern ab 8 Jahren und darüber sowie von Personen mit verringerten physischen, sensorischen oder mentalen Fähigkeiten oder Mangel an Erfahrung und Wissen benutzt werden, wenn sie beaufsichtigt oder bezüglich des sicheren Gebrauchs des Produkts unterwiesen wurden und die daraus resultierenden Gefahren verstehen. Kinder dürfen nicht mit dem Produkt spielen. Reinigung und Benutzer-Wartung dürfen nicht von Kindern ohne Beaufsichtigung durchgeführt werden.

- Überprüfen Sie vor jedem Gebrauch das Produkt auf etwaige Beschädigungen. Benutzen Sie das Produkt niemals, wenn Sie irgendwelche Beschädigungen feststellen.
- Reparaturen am Produkt dürfen nur vom Hersteller oder von einem von ihm beauftragtem Techniker oder einer vergleichbar qualifizierten Person durchgeführt werden.
- Das Produkt ist nicht dazu bestimmt, mit einer externen Zeitschaltuhr oder einem separaten Fernwirsystem betrieben zu werden.
- Betreiben Sie das Produkt nie im Leerzustand!
- Das Produkt kann nicht mit geöffneter Tür **8** in Betrieb genommen werden.

**⚠️ WARNUNG!** Wenn die Tür **8**, die Türdichtungen oder die Türverriegelung **10** beschädigt sind, darf das Produkt nicht betrieben werden, bevor es von einer dafür ausgebildeten Person repariert worden ist.

- Entfernen Sie niemals die hellbeige Mica-Abdeckung **4**, die zum Schutz des Magnetrons im Garraum des Produkts angebracht ist.

**⚠️ WARNUNG!** Es ist gefährlich für alle anderen, außer für eine

dafür ausgebildete Person, irgendwelche Wartungs- oder Reparaturarbeit auszuführen, die die Entfernung einer Abdeckung erfordert, die den Schutz gegen Strahlenbelastung durch Mikrowellenenergie sicherstellt.

- Lassen Sie das Leuchtmittel im Inneren des Produkts nur von qualifiziertem Fachpersonal austauschen.
- **⚠️ WARNUNG!** Flüssigkeiten oder andere Nahrungsmittel dürfen nicht in verschlossenen Behältern erwärmt werden, da sie leicht explodieren können.
- Das Erhitzen von Getränken kann zu einem verzögerten Überkochen führen. Gehen Sie daher immer mit Vorsicht vor.
- Der Inhalt von Babyflaschen und Gläsern mit Kindernahrung muss umgerührt oder geschüttelt werden. Prüfen Sie vor dem Verzehr die Temperatur, um Verbrennungen zu vermeiden.
- Eier mit Schale oder ganze, hart gekochte Eier dürfen nicht im Produkt erwärmt werden, da sie explodieren können, selbst wenn die Erwärmung durch Mikrowellen beendet ist.
- Stellen Sie sich beim Öffnen der Tür **8** nicht direkt vor das Produkt.



Entweichende Dämpfe können zu Verbrennungen führen.

- Dieses Produkt ist dazu bestimmt, im Haushalt und in ähnlichen Anwendungen verwendet zu werden, wie beispielsweise:
  - in Küchen für Mitarbeiter in Läden, Büros und anderen gewerblichen Bereichen;
  - in landwirtschaftlichen Anwesen;
  - von Kunden in Hotels, Motels und anderen Wohneinrichtungen;
  - in Frühstückspensionen.
- Das Produkt sollte regelmäßig gereinigt und Nahrungsmittelreste sollten entfernt werden.
- Wenn das Produkt nicht sauber gehalten wird, kann dies zum Verschleiß führen, die Lebensdauer des Produkts beeinträchtigen und zu gefährlichen Situationen führen.
- Säubern Sie die Tür **8** sowie die Türverriegelung **10** regelmäßig.
- Das Produkt darf nicht mit einem Dampfreiniger gereinigt werden.



### **Vorsicht! Vermeiden Sie Lebensgefahr durch elektrischen Schlag!**

- Schließen Sie das Produkt nur an eine vorschriftsmäßig installierte Netzsteckdose an. Achten Sie darauf, dass die Netzspannung

mit der des Produkts übereinstimmt (siehe „Technische Daten“).

- Wenn das Netzkabel **3** dieses Produkts beschädigt wird, muss es durch den Hersteller oder seinen Kundendienst oder eine ähnlich qualifizierte Person ersetzt werden, um Gefährdungen zu vermeiden.
- Stellen Sie sicher, dass das Netzkabel **3** nicht durch scharfe Kanten oder heiße Stellen beschädigt werden kann.
- Das Produkt und das Netzkabel **3** dürfen niemals in Wasser oder andere Flüssigkeiten getaucht werden.
- Ziehen Sie immer den Netzstecker vor der Reinigung oder, wenn Sie das Produkt eine lange Zeit nicht verwenden, aus der Steckdose.



### **Vermeiden Sie Brandgefahr!**



- Betreiben Sie das Produkt nicht in der Nähe von Geräten, die selbst Hitze abgeben, zum Beispiel Backofen oder Kochfeld.
- Verwenden Sie das Produkt nur freistehend.
- Bauen Sie das Produkt nicht in einen Schrank ein.
- Die minimale Aufstellhöhe beträgt 85 cm.

- Platzieren Sie die Rückseite des Produkts an einer Wand.
- Beachten Sie den benötigten Mindestabstand des Produkts (in cm) zu anderen Gegenständen (siehe Abb. B).
- Decken Sie die Lüftungsöffnungen des Produkts niemals ab.
- Schalten Sie beim Auftreten von Rauch das Produkt sofort aus und ziehen Sie den Netzstecker. Halten Sie die Tür  geschlossen, um die Flammen zu ersticken.
- Lassen Sie das Produkt niemals unbeaufsichtigt, wenn Sie Lebensmittel in Plastik oder Papierverpackungen erhitzen.
- Verwenden Sie nur Utensilien, die für die Verwendung in Mikrowellengeräten geeignet sind.
- Entfernen Sie metallische Verpackungsteile von Lebensmitteln, bevor Sie diese erhitzen.
- Verwenden Sie niemals Metallbehälter für Lebensmittel oder Getränke.
- Erhitzen Sie kein Fett und Öl.
- Das Produkt ist für die Erwärmung von Speisen und Getränken bestimmt. Trocknen von Speisen oder Kleidung und Erwärmung von Heizkissen, Hausschuhen, Schwämmen, feuchten Putzlappen und

Ähnlichem kann zu Verletzungen, Entzündungen oder Feuer führen.



## **VORSICHT! VERBRENNUNGSGEFAHR DURCH HEISSE OBERFLÄCHEN!**

-  Bitte beachten Sie, dass die Tür  und die äußeren Oberflächen während des Betriebs heiß werden können. Lassen Sie diese abkühlen oder benutzen Sie Topflappen oder Kochhandschuhe.
- Die verwendeten Utensilien können durch das Erhitzen von Speisen sehr heiß werden. Benutzen Sie Topflappen oder Kochhandschuhe.



## **So verhalten Sie sich richtig**

- Es empfiehlt sich eher rundes / ovales Geschirr statt eckiges / längliches, da Speisen im Eckbereich leicht verkochen.
- Verwenden Sie zum Erhitzen folgende Utensilien:
  - Bräunungsgeschirr
  - Essgeschirr
  - Glasgefäße ohne Deckel
  - Ofen-Glaswaren
  - Ofen-Kochbeutel

- Papierteller und -becher (nur zum kurzzeitigen Aufwärmen)
- Papiertücher (nur zum Abdecken von Lebensmitteln und zum Aufsaugen von Fett)
- Mikrowellengeeignete Kunststoffbehälter
- Mikrowellengeeignete Kunststoffverpackung
- Mikrowellengeeignetes Thermometer
- Wachspapier (nur zum Abdecken von Lebensmitteln)

Beachten Sie dabei immer die Anweisungen des Herstellers.

- Ordnen Sie die Speisen vor der Zubereitung wohlbedacht an. Die dicksten Stellen kommen in Randnähe.
- Verwenden Sie wenn möglich einen geeigneten Deckel. Dieser verhindert ein Spritzen und sorgt dafür, dass die Lebensmittel gleichmäßig gar werden.
- Achten Sie auf die Garzeit. Wählen Sie die kürzeste angegebene Garzeit und verlängern diese bei Bedarf. Zu lange erhitzte Lebensmittel können sich entzünden.



### **LEBENSMITTELECHT!**

Geschmacks- und Geruchseigenschaften werden durch dieses Produkt nicht beeinträchtigt.

## ● **Inbetriebnahme**

Entfernen Sie alle Verpackungsmaterialien sowie Schutzfolien und überprüfen Sie, ob alle Teile vollständig und unbeschädigt sind. Entfernen Sie niemals die hellbeige Mica-Abdeckung **4** im Garraum des Produkts. Diese ist kein Verpackungsmaterial, sondern dient zum Schutz des Magnetrons. Im Falle einer unvollständigen oder beschädigten Lieferung, wenden Sie sich bitte an den Hersteller.

## ● **Aufstellort auswählen**

- Wählen Sie eine ebene Oberfläche, die ausreichend Freiraum für die Be- und Entlüftung des Produkts gewährleistet (siehe Abb. B).
- Sorgen Sie dafür, dass der Netzstecker problemlos zugänglich ist, damit er im Gefahrenfall mühelos erreicht und herausgezogen werden kann.
- Stellen Sie das Produkt möglichst weit entfernt von Radio- und Fernsehgeräten auf. Der Betrieb des Produkts kann Störungen beim Radio- oder Fernsehempfang verursachen.

## ● **Produkt vorbereiten**

- Öffnen Sie die Tür **8**, indem Sie am Türgriff **9** ziehen.
- Säubern Sie den Garraum des Produkts vor der ersten Benutzung mit lauwarmem Wasser. Achten Sie darauf, dass beim Entfernen sämtlicher Schutz- und Klebefolien keine Rückstände zurückbleiben.
- Legen Sie den Drehtellerring **5** in die Vertiefung innerhalb des Garraums.
- Platzieren Sie den Gesteller **7** auf dem Drehtellerring **5** und der Drehtellerspindel **6**. Die drei Glasnasen an der Unterseite des Gestellers **7** müssen dabei in die Aussparungen an der Drehtellerspindel **6** greifen.
- Schließen Sie die Tür **8**, indem Sie diese zudrücken. Achten Sie dabei darauf, dass die Türverriegelung **10** einrastet.
- Stecken Sie den Netzstecker in eine vorschriftsmäßig installierte Netzsteckdose. Achten Sie darauf, dass die Netzspannung mit der des Produkts übereinstimmt (siehe „Technische Daten“).

## ● Bedienung

- ⚠️ WARNUNG!** Betreiben Sie das Produkt nie im Leerzustand!
- Öffnen Sie die Tür [8], indem Sie am Türgriff [9] ziehen.
  - Platzieren Sie die zu erhitzenden Lebensmittel in einem geeigneten Gefäß in der Mitte des Gestellers [7].
  - Schließen Sie die Tür [8], indem Sie diese zudrücken. Achten Sie dabei darauf, dass die Türverriegelung [10] einrastet.
  - Stellen Sie am Garstufenregler [1] die gewünschte Garstufe ein (siehe Abb. C).

In der folgenden Tabelle finden Sie die Garstufen für beispielhafte Lebensmittel:

Funktion / Leistung	Garleistung (Watt, ca.)	Anwendung
 Niedrig	17% (120 W)	Antauen von Speiseeis
 Mittel-Niedrig (Auftauen)	33% (230 W)	Suppen, Erweichen von Butter oder Auftauen
 Mittel	55% (385 W)	Eintopf, Fisch
 Mittel-Hoch	77% (540 W)	Reis, Fisch, Hähnchen, Hackfleischgerichte
 Hoch	100% (700 W)	Aufwärmen, Milch, Wasser kochen, Gemüse, Getränke

- Stellen Sie am Garzeitregler [2] die gewünschte Garzeit ein. Richten Sie sich dabei nach dem Lebensmittelgewicht oder nach den Angaben des Herstellers.  
Das Produkt beginnt nach dem Einstellen der Garzeit automatisch mit dem Erhitzen.  
Nach Ablauf der eingestellten Garzeit stoppt der Garvorgang automatisch und es ertönt ein Signalton.

- Wenn Sie den Garvorgang vorzeitig beenden möchten, drehen Sie den Garzeitregler [2] manuell auf „0“ und lösen somit den Signalton aus.
- Öffnen Sie die Tür [8], indem Sie am Türgriff [9] ziehen.
- Stellen Sie den Garzeitregler [2] immer auf „0“, wenn das Produkt nicht in Betrieb ist.

## ● Auftaufunktion

In der folgenden Auflistung finden Sie die ungefähr benötigte Auftauzeit für verschiedene Gewichtsmengen. Nutzen Sie dafür die Garstufe „Mittel-Niedrig (Auftauen)“ . Verlängern Sie gegebenenfalls die Auftauzeit, falls die gewünschte Menge noch nicht aufgetaut ist.

Gewichtsmenge	Zeit
200 g	ca. 5:30 Minuten
400 g	ca. 10:30 Minuten
600 g	ca. 15:30 Minuten
800 g	ca. 20:30 Minuten
1000 g	ca. 25:30 Minuten

Zum Auftauen von 500 g Hackfleisch verwenden Sie folgende Einstellungen:

- Wählen Sie die Garstufe „Mittel-Niedrig (Auftauen)“ .
- Stellen Sie den Garzeitregler auf 11 Minuten.
- Für ein gleichmäßiges Auftauen öffnen Sie nach 7 Minuten die Tür [8] und wenden Sie das Hackfleisch.
- Schließen Sie die Tür [8] und setzen Sie den Auftauvorgang fort.
- Nach Beendigung des Auftauvorgangs das Hackfleisch weitere 5 Minuten ruhen lassen.

## ● Reinigung, Pflege und Lagerung

- Wenn das Produkt nicht sauber gehalten wird, kann dies zum Verschleiß führen, die Lebensdauer des Produkts beeinträchtigen und zu gefährlichen Situationen führen.

- Säubern Sie die Tür **[8]** sowie die Türverriegelung **[10]** regelmäßig.
  - Das Produkt darf nicht mit einem Dampfreiniger gereinigt werden.
  - Entfernen Sie regelmäßig Lebensmittelrückstände.
  - Verwenden Sie keine scharfen Reinigungs- und Scheuermittel.
  - Ziehen Sie den Netzstecker aus der Steckdose, wenn Sie das Produkt längere Zeit nicht nutzen.
- Achten Sie darauf, dass alle Teile vollständig trocken sind, bevor Sie das Produkt benutzen.
  - Reinigen Sie das Produkt mit einem weichen Schwamm und etwas Seifenwasser.
  -  Der Glasteller **[7]** ist spülmaschinengeeignet.

## ● Fehlerbehebung

Problem	Ursache	Lösung
Das Produkt startet nicht.	Der Netzstecker ist nicht fest eingesteckt.	Netzstecker ziehen und nach 10 Sekunden wieder einstecken.
	Sicherung durchgebrannt oder Lasttrennschalter ausgelöst.	Wenden Sie sich an den Service.
	Probleme mit der Steckdose.	Überprüfen Sie die Steckdose mit anderen Elektrogeräten.
Das Produkt startet den Garvorgang nicht.	Tür <b>[8]</b> ist nicht richtig geschlossen.	Schließen Sie die Tür <b>[8]</b> .

## ● Entsorgung

### Verpackung:

Die Verpackung besteht aus umweltfreundlichen Materialien, die Sie über die örtlichen Recyclingstellen entsorgen können.

### Produkt:

Möglichkeiten zur Entsorgung des ausgedienten Produkts erfahren Sie bei Ihrer Gemeinde oder Stadtverwaltung.



Das nebenstehende Symbol einer durchgestrichenen Mülltonne auf Rädern zeigt an, dass dieses Produkt der Richtlinie 2012/19/EU unterliegt. Diese Richtlinie besagt, dass Sie dieses Produkt am Ende seiner Nutzungszeit nicht mit dem normalen Haushaltsmüll entsorgen dürfen, sondern in speziell eingerichteten Sammelstellen, Wertstoffhöfen oder Entsorgungsbetrieben abgeben müssen.

### Diese Entsorgung ist für Sie kostenfrei.

Schonen Sie die Umwelt und entsorgen Sie fachgerecht.

Das Produkt ist recycelbar, unterliegt einer erweiterten Herstellerverantwortung und wird getrennt gesammelt.

## ● Garantie

Sehr geehrte Kundin, sehr geehrter Kunde, Sie erhalten auf dieses Gerät 3 Jahre Garantie ab Kaufdatum. Im Falle von Mängeln dieses Produkts stehen Ihnen gegen den Verkäufer des Produkts gesetzliche Rechte zu. Diese gesetzlichen Rechte werden durch unsere im Folgenden dargestellte Garantie nicht eingeschränkt.

## ● Garantiebedingungen

Die Garantifrist beginnt mit dem Kaufdatum. Bitte bewahren Sie den Original-Kassenbon gut auf. Diese Unterlage wird als Nachweis für den Kauf benötigt. Tritt innerhalb von drei Jahren ab dem Kaufdatum dieses Produkts ein Material- oder Fabrikationsfehler auf, wird das Produkt von uns – nach unserer Wahl – für Sie kostenlos repariert oder ersetzt. Diese Garantieleistung setzt voraus, dass innerhalb der Drei-Jahres-Frist das defekte Gerät und der Kaufbeleg (Kassenbon) vorgelegt und schriftlich kurz beschrieben wird, worin der Mangel besteht und wann er aufgetreten ist.

Wenn der Defekt von unserer Garantie gedeckt ist, erhalten Sie das reparierte oder ein neues Produkt zurück. Mit Reparatur oder Austausch des Produkts beginnt kein neuer Garantiezeitraum.

## ● Garantiezeit und gesetzliche Mängelansprüche

Die Garantiezeit wird durch die Gewährleistung nicht verlängert. Dies gilt auch für ersetzte und reparierte Teile. Eventuell schon beim Kauf vorhandene Schäden und Mängel müssen sofort nach dem Auspacken gemeldet werden. Nach Ablauf der Garantiezeit anfallende Reparaturen sind kostenpflichtig.

## ● Garantieumfang

Das Gerät wurde nach strengen Qualitätsrichtlinien sorgfältig produziert und vor Anlieferung gewissenhaft geprüft.

Die Garantieleistung gilt für Material- oder Fabrikationsfehler. Diese Garantie erstreckt sich nicht auf Produktteile, die normaler Abnutzung ausgesetzt sind und daher als Verschleißteile angesehen werden können oder für Beschädigungen an zerbrechlichen Teilen, z. B. Schalter, Akkus oder die aus Glas gefertigt sind.

Diese Garantie verfällt, wenn das Produkt beschädigt, nicht sachgemäß benutzt oder gewartet wurde. Für eine sachgemäße Benutzung des Produkts sind alle in der Bedienungsanleitung aufgeführten Anweisungen genau einzuhalten. Verwendungszwecke und

Handlungen, von denen in der Bedienungsanleitung abgeraten oder vor denen gewarnt wird, sind unbedingt zu vermeiden.

Das Produkt ist lediglich für den privaten und nicht für den gewerblichen Gebrauch bestimmt. Bei missbräuchlicher und unsachgemäßer Behandlung, Gewaltanwendung und bei Eingriffen, die nicht von unserer autorisierten Service-Niederlassung vorgenommen wurden, erlischt die Garantie.

## ● Abwicklung im Garantiefall

**Um eine schnelle Bearbeitung ihres Anliegens zu gewährleisten, folgen Sie bitte den folgenden Hinweisen:**

Bitte halten Sie für alle Anfragen den Kassenbon und die Artikelnummer (IAN 326735\_1904) als Nachweis für den Kauf bereit.

Die Artikelnummer entnehmen Sie bitte dem Typenschild, einer Gravur, auf dem Titelblatt ihrer Anleitung (unten links) oder als Aufkleber auf der Rück- oder Unterseite.

Sollten Funktionsfehler oder sonstige Mängel auftreten kontaktieren Sie zunächst die nachfolgend benannte Serviceabteilung telefonisch oder über unser Kontaktformular.

## ● Service



Auf [www.lidl-service.com](http://www.lidl-service.com) können Sie diese und viele weitere Handbücher, Produktvideos und Software herunterladen.

## Service Deutschland

Hotline

Tel.: +49 201 56579031

Mo.-Fr.: 09:00-17:00

Bitte benutzen Sie das Kontaktformular unter:

[www.mlap.info/contact](http://www.mlap.info/contact)



## Service Österreich

Hotline

Tel.: +43 1 2531798

Mo.-Fr.: 09:00-17:00

Bitte benutzen Sie das Kontaktformular unter:

[www.mlap.info/contact](http://www.mlap.info/contact)

## Service Schweiz

Hotline

Tel.: +41 44 2006089

Mo.-Fr.: 09:00-17:00

Bitte benutzen Sie das Kontaktformular unter:

[www.mlap.info/contact](http://www.mlap.info/contact)

**IAN 326735\_1904**

## ● Lieferant / Produzent / Importeur

Bitte beachten Sie, dass die folgende Anschrift keine Retourenanschrift ist. Kontaktieren Sie zunächst die oben benannte Servicestelle.

MLAP GmbH  
Meitnerstr. 9  
70563 Stuttgart  
DEUTSCHLAND

## ● Konformitätsinformation

Hiermit erklärt die MLAP GmbH, dass die „Mikrowelle SMW 700 D1“ mit den folgenden europäischen Anforderungen übereinstimmt:

EMV-Richtlinie 2014/30/EU  
Niederspannungsrichtlinie 2014/35/EU  
Öko-Design Richtlinie 2009/125/EG  
RoHS-Richtlinie 2011/65/EU

**MLAP GmbH**

Meitnerstr. 9  
70563 Stuttgart  
DEUTSCHLAND

Stand der Informationen: 08/2019  
Ident.-No.: 50063532-16945-082019-DE/AT



IAN 326735\_1904