

Legenda použitých piktogramů	
	Respektujte výstražné a bezpečnostní pokyny!
	Nebezpečí ohrožení života a nehody malých i velkých dětí!
	Potřebný počet osob k montáži: 1
	Maximální nosnost každé police: 175 kg
	Vždy používejte pracovní rukavice.
	Doba montáže: cca 15 minut
	Správně
	Chybně
	Směr montáže
	Zatlačit
	Ohněte prvek o 180°.
	Bezpečnostní upozornění
	Instrukce

Rohový vysokozátěžový regál

● Úvod

Blahopřejeme Vám ke koupi nového výrobku. Rozhodli jste se pro kvalitní výrobek. Před prvním uvedením do provozu se seznamte s výrobkem. K tomu si pozorně přečtěte následující návod k obsluze a bezpečnostní pokyny. Používejte výrobek jen popsaným způsobem a pouze pro uvedené oblasti použití. Ušchovejte si tento návod na bezpečném místě. Všechny podklady vydejte při předání výrobku i třetí osobě.

● Použití ke stanovenému účelu

Výrobek je určen ke skladování předmětů. Výrobek je určen k použití pouze k soukromým účelům, není vhodný pro komerční účely. Jiné než zde popsané použití anebo změna výrobku nejsou přípustné a mohou vést ke zraněním a poškození výrobku. Za škody způsobené nesprávným použitím výrobce neručí.

● Technická data

Rozměry: cca 70 x 70 x 40 x 180 cm (š x h x v)
 Nosnost jedné police: maximálně 175 kg
 Počet polic: 4
 Materiál: žárově pozinkovaná ocel; police HDF

⚠ Bezpečnostní upozornění

- ⚠ VÝSTRAHA! NEBEZPEČÍ OHROŽENÍ ŽIVOTA A NEHODY PRO MALÉ I VELKÉ DĚTI!** Nikdy nenechávejte děti bez dohledu s výrobkem a obalovým materiálem. Hrozí nebezpečí udušení. Uchovávejte výrobek mimo dosah dětí.
- Uchovávejte obalový materiál a obsažené malé díly mimo dosah dětí. V opačném případě hrozí nebezpečí udušení!
- Výrobek není prolézačka!
- ⚠ POZOR! NEBEZPEČÍ ZRANĚNÍ!** Zkontrolujte, jestli jsou všechny díly nepoškozené a správně namontované. Při nesprávné montáži hrozí nebezpečí zranění. Poškozené díly mohou ovlivnit bezpečnost a funkci výrobku.
- Nezatěžujte police větší hmotností než 175 kg. Uvedená maximální nosnost každé police se vztahuje na rovnoměrné zatížení celé plochy.
- Výrobek zatěžujte rovnoměrně, aby se nemohl převrátit.
- Doporučujeme montáž výrobku odborníkem.
- Nestavte se ani si nesedejte na výrobek.
- Výrobek postavte pouze na stabilním a rovném podkladu.
- Před použitím zkontrolujte stabilitu výrobku.
- Vždy používejte pracovní rukavice a buďte opatrní při manipulaci s ostrými nebo špičatými díly.
- Netlučte do výrobku tupými předměty.
- Pravidelně kontrolujte stabilitu a bezpečnost výrobku.
- Výrobek není vhodný ke skladování hořlavých nebo korozivních látek.
- Ve výrobku nikdy neskladujte horké předměty (např. před chvílí použité grily, pájky, žehličky apod.).
- Výrobek není vhodný k uchovávání potravin.
- Výrobek musí být z důvodu bezpečnosti připevněn ke stěně (viz obr. D). K tomu potřebný montážní materiál není v obsahu dodávky. Před montáží zkontrolujte, jaký montážní materiál je vhodný pro vaši stěnu.
- ⚠ VÝSTRAHA! NEBEZPEČÍ OHROŽENÍ ŽIVOTA!** Ujistěte se, že při vrtání do stěny nezasáhnete elektrické vedení anebo plynové nebo vodovodní potrubí. Před vrtáním do stěny případně proveďte kontrolu detektorem.
- Ušchovejte si návod k montáži k pozdějšímu nahlédnutí.

● Před montáží

- V případě chybějících nebo poškozených součástí kontaktujte svého místního prodejce a předložte mu doklad o nákupu zboží. Uveďte přitom kód IAN.
- Výrobek může obsahovat ostré součásti. Noste proto vždy vhodné pracovní rukavice.
- Z důvodu odlišností se může skutečná konstrukční velikost mírně lišit od uvedených rozměrů.

● Montáž

- Dávejte pozor, abyste výrobek nepoškodili, když otevíráte balení nožem nebo jiným špičatým předmětem.
- Vyjměte jednotlivé díly výrobku z obalu.
- Zkontrolujte, jestli jsou přiloženy všechny díly.
- Montujte výrobek podle obrázků A až C.
- Nasadte příčné vzpěry [6] na příslušná místa podle obrázku A. Ohněte svorky nejdříve o 90° tak, abyste upevnili příčnou vzpěru [6] do traverzy [2]. Ohněte svorky k upevnění o 180° tak, abyste je zafixovali. Použijte k tomu plochý šroubovák.

- Po montáži musíte výrobek upevnit ke stěně (viz obr. D). K tomu vyvrtejte otvory na příslušných místech a použijte vhodný upevňovací materiál k upevnění výrobku. Nejdříve se informujte, které šrouby jsou vhodné pro Vaši stěnu.
- **POZOR! NEBEZPEČÍ ZRANĚNÍ!** Dodržujte návod k obsluze vrtačky.

● Čistění a ošetřování

Upozornění: Po provedení správné montáže včetně upevnění ke stěně nevyžaduje zátěžový regál žádnou údržbu.

- Nepoužívejte oleje nebo čisticí prostředky na bázi acetonu.
- Nepoužívejte žádné tvrdé kartáče nebo čisticí písky.
- Čistěte vodou a zředěným mýdlovým roztokem, abyste zabránili poškození povrchu.

● Zlikvidování

Obal se skládá z ekologických materiálů, které můžete zlikvidovat prostřednictvím místních sběrů recyklovatelných materiálů.

O možnostech likvidace vysloužilých zařízení se informujte u správy vaší obce nebo města.

● Záruka

Výrobek byl vyroben podle přísných směrnic kvality a před dodáním pečlivě otestován. V případě materiálních nebo výrobních vad máte zákonná práva vůči prodejci výrobku. Vaše zákonná práva nejsou níže uvedenou zárukou nijak omezená.

Záruka na tento výrobek je 3 roky od data zakoupení. Záruční doba začíná dnem zakoupení. Originál dokladu o zakoupení si uschovejte na bezpečném místě, protože tento doklad je vyžadován jako doklad o koupi.

Jakékoli poškození nebo závady, které se vyskytly již v okamžiku nákupu, musí být nahlášeny ihned po vybalení výrobku.

Pokud se u výrobku během 3 let od data zakoupení projeví vada materiálu nebo výrobní vada, pak vám ho podle naší volby bezplatně opravíme nebo vyměníme. Záruční doba se po uznané reklamaci neprodlužuje. To platí také pro vyměněné a opravené díly.

Tato záruka je neplatná, pokud byl výrobek poškozený nebo nesprávně používán anebo udržovaný.

Záruka se kryje na materiálové a výrobní vady. Tato záruka se nevztahuje na díly výrobku, které jsou vystaveny běžnému opotřebení, a proto je lze považovat za spotřební díly (např. baterie, akumulátory, hadice, inkoustové patrony) nebo na poškození křehkých součástí, jako jsou např. spínače nebo díly, které jsou vyrobeny ze skla.

● Servis

Telefon: +48 523207772

E-mail: customerservice@metalkas.com.pl

IAN 446838_2307

Pro všechny požadavky si připravte pokladní stvrzenku a číslo výrobku (IAN 446838_2307) jako doklad o zakoupení.

Legenda použitých piktogramov	
	Rešpektujte výstražné a bezpečnostné upozornenia!
	Nebezpečenstvo ohrozenia života a nebezpečenstvo nehody pre malé a staršie deti!
	Osoby potrebné pre montáž: 1
	Maximálne zaťaženie každej police: 175 kg
	Vždy noste pracovné rukavice.
	Doba montáže: cca. 15 minút
	Správne
	Nesprávne
	Smer montáže
	Stlačiť
	Element ohnite o 180°.
	Bezpečnostné upozornenia
	Manipulačné pokyny

Rohový regál

● Úvod

Blahoželáme Vám ku kúpe Vášho nového výrobku. Kúpou ste sa rozhodli pre vysoko kvalitný produkt. Pred prvým uvedením do prevádzky sa oboznámte s výrobkom. Za týmto účelom si pozorne prečítajte nasledujúci návod na obsluhu a bezpečnostné pokyny. Výrobok používajte iba v súlade s popisom a v uvedených oblastiach používania. Tento návod uschovajte na bezpečnom mieste. Ak výrobok odovzdáte ďalšej osobe, priložte k nemu aj všetky podklady.

● Používanie v súlade s určeným účelom

Výrobok je určený na skladovanie predmetov. Výrobok je určený iba na súkromné používanie a nie pre komerčné účely. Iné využitie ako je uvedené alebo zmena výrobku sú neprípustné a môžu viesť k zraneniam a poškodeniu výrobku. Výrobca nepreberá ručenie za škody vzniknuté neodborným používaním výrobku.

● Technické údaje

Rozmery: cca. 70 x 70 x 40 x 180 cm (Š x H x V)
 Zaťaženie každej police: max. 175 kg
 Počet polic: 4
 Materiál: oceľ pozinkovaná v ohni, police z HDF

Bezpečnostné upozornenia

- VAROVANIE! NEBEZPEČENSTVO OHROZENIA ŽIVOTA A NEBEZPEČENSTVO NEHODY PRE MALÉ A STARŠIE DETI!** Nikdy nenechávajte deti bez dozoru s obalovým materiálom a výrobkom. Hrozí nebezpečenstvo zadusenía. Držte výrobok v bezpečnej vzdialenosti od detí.
- Obalový materiál a v ňom obsiahnuté drobné diely držte vždy mimo dosahu detí. Inak hrozí nebezpečenstvo zadusenía!
- Výrobok nie je určený na lezenie!
- OPATRNĚ! NEBEZPEČENSTVO PORANENIA!** Zabezpečte, aby boli všetky diely nepoškodené a odborné namontované. Pri nesprávnej montáži vzniká nebezpečenstvo poranenia. Poškodené časti môžu ovplyvniť bezpečnosť a funkčnosť.
- Nikdy nezaťažujte police hmotnosťou nad 175 kg. Uvedené maximálne zaťaženie na policu sa vzťahuje na rovnomerné zaťaženie celého povrchu.
- Výrobok zaťažujte rovnomerne tak, aby sa nemohol prevrátiť.
- Montáž výrobku odporúčame prenechať odborníkovi.
- Na výrobok si nesadajte ani nestavajte.
- Výrobok umiestnite iba na bezpečnom, rovnom povrchu.
- Pred použitím skontrolujte stabilitu výrobku.
- Vždy používajte pracovné rukavice a buďte opatrný pri manipulácii s ostrými alebo špicatými časťami.
- Neudierajte tupými predmetmi na výrobok.
- Pravidelne kontrolujte stabilnú a bezpečnú polohu výrobku.
- Nie je vhodný na skladovanie horľavých alebo korózných látok.
- Vo výrobku nikdy neskladujte horúce predmety (napr. nedávno použité grily, spájkovacie lampy, žehličky atď.).
- Nevhodné na uschovávanie potravín.
- Kvôli bezpečnosti je potrebné výrobok upevniť o stenu (p. obr. D). Potrebný montážny materiál nie je súčasťou dodávky. Pred montážou na stenu sa informujte, ktorý upevňovací materiál je vhodný pre Vašu stenu.
- VAROVANIE! NEBEZPEČENSTVO OHROZENIA ŽIVOTA!** Uistite sa, že pri vŕtaní do steny nenarazíte na rozvody elektrického prúdu, plynu alebo vody. V prípade potreby vykonajte pred vŕtaním do steny kontrolu pomocou detektora rozvodov.
- Uschovajte si montážny návod pre neskoršie nahliadnutie.

● Pred montážou

- Ak niektoré časti chýbajú alebo sú poškodené, obráťte sa prosím s dokladom o kúpe na Vášho miestneho predajcu. Vždy zadajte IAN.
- Výrobok môže obsahovať ostré diely. Preto vždy noste pracovné rukavice.
- V dôsledku odchýlok sa skutočná veľkosť môže mierne líšiť od uvedených rozmerov.

● Montáž

- Dajte pozor, aby ste nepoškodili výrobok, ak obal otvárate nožom alebo iným špicatým predmetom.
- Vyberte jednotlivé časti výrobku z balenia.
- Skontrolujte, či balenie obsahuje všetky časti.
- Výrobok zmontujte podľa obrázkov A až C.
- Vložte priečne vzpery na určené miesta, ako je znázornené na obrázku A. Najprv ohnite svorku o 90°, aby ste pripevnili priečnu vzperu k priečniku . Potom ohnite svorky o 180° a upevnite ich podľa obrázka. Použite na to plochý skrutkovač.
- Po montáži musí byť výrobok upevnený o stenu (p. obr. D). Za týmto účelom vyvŕtajte otvory na príslušných miestach a pripevnite výrobok pomocou vhodného upevňovacieho materiálu. Vopred sa informujte, ktoré skrutky sú vhodné pre Vašu stenu.

- **OPATRNE! NEBEZPEČENSTVO PORANENIA!** Prečítajte si návod na obsluhu vŕtačky.

● Čistenie a údržba

Poznámka: Po správnej montáži vrátane montáže na stenu si policový regál nevyžaduje údržbu.

- Zabráňte používaniu oleja alebo čistíčov na báze acetónu.
- Nepoužívajte tvrdé kefy alebo drsné čistiace prostriedky.
- Čistíte vodou a jemným mydlovým roztokom, aby ste nepoškodili povrch.

● Likvidácia

Obal pozostáva z ekologických materiálov, ktoré môžete odovzdať na miestnych recyklačných zberných miestach.

O možnostiach likvidácie opotrebovaného výrobku sa môžete informovať na Vašej obecnej alebo mestskej správe.

● Záruka

Výrobok bol starostlivo vyrobený v súlade s prísnyimi smernicami kvality a pred dodaním dôkladne otestovaný. V prípade materiálových alebo výrobných chýb máte zákonné práva voči predajcovi výrobku. Vaše zákonné práva nie sú žiadnym spôsobom obmedzené našou zárukou uvedenou nižšie.

Záruka na tento výrobok je 3 roky od dátumu nákupu. Záručná doba začína plynúť dátumom kúpy. Originál dokladu o kúpe si uschovajte na bezpečnom mieste, pretože tento doklad je potrebný ako dôkaz o kúpe.

Akékoľvek poškodenie alebo nedostatky prítomné už v čase nákupu je potrebné nahlásiť ihneď po vybalení výrobku.

Ak sa v priebehu 3 rokov od dátumu zakúpenia preukáže, že výrobok vykazuje chyby materiálu alebo spracovania, podľa vlastného uváženia Vám ho bezplatne opravíme alebo vymeníme. Záručná doba sa na základe poskytnutej záručnej reklamácie nepredlžuje. To platí aj pre vymenené alebo opravené diely.

Táto záruka je neplatná, ak bol výrobok poškodený alebo nesprávne používaný alebo udržiavaný.

Záruka sa vzťahuje na chyby materiálu a výrobné chyby. Táto záruka sa nevzťahuje na časti výrobku, ktoré podliehajú bežnému opotrebovaniu, a preto sa považujú za opotrebovateľné diely (napr. batérie, nabíjateľné batérie, hadice, atramentové kazety), ani na poškodenie krehkých častí, napr. spínačov alebo častí zo skla.

● Servis

Telefón: +48 523207772

E-mailová

adresa: customerservice@metalkas.com.pl

IAN 446838_2307

Pre všetky otázky majte pripravený pokladničný lístok a číslo výrobku (IAN 446838_2307) ako potvrdenie o kúpe.

Legende der verwendeten Piktogramme	
	Warn- und Sicherheitshinweise beachten!
	Lebens- und Unfallgefahr für Kleinkinder und Kinder!
	Zum Aufbau benötigte Personen: 1
	Maximale Belastung je Regalboden: 175 kg
	Tragen Sie immer Arbeitshandschuhe.
	Aufbauzeit: ca. 15 Minuten
	Richtig
	Falsch
	Richtung der Montage
	Drücken
	Das Element um 180° biegen.
	Sicherheitshinweise
	Handlungsanweisungen

Eck-Schwerlastregal

● Einleitung

Wir beglückwünschen Sie zum Kauf Ihres neuen Produkts. Sie haben sich damit für ein hochwertiges Produkt entschieden. Machen Sie sich vor der ersten Inbetriebnahme mit dem Produkt vertraut. Lesen Sie hierzu aufmerksam die nachfolgende Bedienungsanleitung und die Sicherheitshinweise. Benutzen Sie das Produkt nur wie beschrieben und für die angegebenen Einsatzbereiche. Bewahren Sie diese Anleitung an einem sicheren Ort auf. Händigen Sie alle Unterlagen bei Weitergabe des Produktes an Dritte mit aus.

● Bestimmungsgemäße Verwendung

Das Produkt ist zur Lagerung von Gegenständen bestimmt. Das Produkt ist nur für die private Verwendung vorgesehen und nicht für den gewerblichen Gebrauch bestimmt. Eine andere Verwendung als zuvor beschrieben oder eine Veränderung des Produktes ist nicht zulässig und kann zu Verletzungen und Beschädigungen des Produktes führen. Für aus unsachgemäßer Verwendung entstandene Schäden übernimmt der Hersteller keine Haftung.

● Technische Daten

Maße: ca. 70 x 70 x 40 x 180 cm (B x B x T x H)
 Belastung je Regalboden: max. 175 kg
 Anzahl der Böden: 4
 Material: feuerverzinkter Stahl; HDF-Böden

Sicherheitshinweise

- **⚠️ WARNUNG! LEBENS- UND UNFALLGEFAHR FÜR KLEINKINDER UND KINDER!** Lassen Sie Kinder niemals unbeaufsichtigt mit dem Verpackungsmaterial und dem Produkt. Es besteht Erstickungsgefahr. Halten Sie Kinder vom Produkt fern.
- Halten Sie das Verpackungsmaterial und enthaltene Kleinteile von Kindern fern. Ansonsten besteht Erstickungsgefahr!
- Das Produkt ist kein Klettergerät!
- **⚠️ VORSICHT! VERLETZUNGSGEFAHR!** Stellen Sie sicher, dass alle Teile unbeschädigt und sachgerecht montiert sind. Bei unsachgemäßer Montage besteht Verletzungsgefahr. Beschädigte Teile können die Sicherheit und Funktion beeinflussen.
- Belasten Sie die Regalböden mit nicht mehr als jeweils 175 kg. Die angegebene maximale Belastung je Boden bezieht sich auf eine gleichmäßige Belastung der gesamten Fläche.
- Das Produkt ist gleichmäßig so zu belasten, dass es nicht umkippen kann.
- Es ist empfehlenswert, den Aufbau des Produkts von einer fachkundigen Person durchführen zu lassen.
- Setzen oder stellen Sie sich nicht auf das Produkt.
- Produkt nur auf sicherem, ebenem Untergrund aufstellen.
- Überprüfen Sie vor der Benutzung die Stabilität des Produkts.
- Tragen Sie immer Arbeitshandschuhe und seien Sie vorsichtig beim Umgang mit scharfen oder spitzen Teilen.
- Schlagen Sie nicht mit stumpfen Gegenständen auf das Produkt.
- Überprüfen Sie regelmäßig den stabilen und sicheren Stand des Produkts.
- Nicht geeignet für die Lagerung von brennbaren oder korrosiven Stoffen.
- Lagern Sie niemals heiße Gegenstände im Produkt (z. B. kürzlich benutzte Grills, Lötlampen, Bügeleisen etc.).
- Nicht zur Aufbewahrung von Lebensmitteln geeignet.
- Das Produkt muss zur Sicherheit an einer Wand befestigt werden (s. Abb. D). Das dafür benötigte Montagematerial ist nicht im Lieferumfang enthalten. Prüfen Sie vor der Wandmontage, welches Befestigungsmaterial für Ihre Wand geeignet ist.
- **⚠️ WARNUNG! LEBENSGEFAHR!** Vergewissern Sie sich, dass Sie nicht auf Strom-, Gas- oder Wasserleitungen stoßen, wenn Sie in die Wand bohren. Prüfen Sie ggf. mit einem Leitungssucher, bevor Sie in eine Wand bohren.
- Bewahren Sie die Montageanleitung zum späteren Nachschlagen auf.

● Vor der Montage

- Wenn Teile fehlen oder beschädigt sind, wenden Sie sich bitte zusammen mit dem Kaufbeleg an Ihren Händler vor Ort. Geben Sie dabei immer die IAN an.
- Das Produkt kann einige scharfe Teile enthalten. Tragen Sie daher immer Arbeitshandschuhe.
- Aufgrund von Abweichungen kann die tatsächliche Baugröße leicht von den angegebenen Abmessungen abweichen.

● Montage

- Achten Sie darauf, das Produkt nicht zu beschädigen, wenn Sie die Verpackung mit einem Messer oder einem anderen spitzen Gegenstand öffnen.
- Nehmen Sie die einzelnen Teile des Produkts aus der Verpackung.
- Überprüfen Sie, ob alle Teile enthalten sind.
- Montieren Sie das Produkt wie in den Abbildungen A bis C dargestellt.
- Setzen Sie die Querstreben **6** wie in Abbildung A dargestellt an den dafür vorgesehenen Stellen ein. Biegen Sie die Klammer zunächst um 90° um, um die Querstrebe **6** an der Traverse **2** zu befestigen. Biegen Sie die Klammern dann zur Fixierung wie dargestellt um 180° um. Verwenden Sie hierfür einen Schlitzschraubendreher.

- Nach der Montage muss das Produkt an einer Wand befestigt werden (s. Abb. D). Bohren Sie dazu Löcher an den entsprechenden Stellen und benutzen Sie geeignetes Befestigungsmaterial, um das Produkt zu befestigen. Informieren Sie sich vorher, welche Schrauben für Ihre Wand geeignet sind.
- **VORSICHT! VERLETZUNGSGEFAHR!** Ziehen Sie die Bedienungsanleitung Ihrer Bohrmaschine hinzu.

IAN 446838_2307

Bitte halten Sie für alle Anfragen den Kassenbon und die Artikelnummer (IAN 446838_2307) als Nachweis für den Kauf bereit.

● **Reinigung und Pflege**

Hinweis: Nach der korrekten Montage inklusive Wandbefestigung ist das Schwerlastregal wartungsfrei.

- Vermeiden Sie die Verwendung von Öl oder Reiniger auf Acetonbasis.
- Verwenden Sie keine harten Bürsten oder Scheuermittel.
- Mit Wasser und milder Seifenlauge reinigen, um Schäden an der Oberfläche zu vermeiden.

● **Entsorgung**

Die Verpackung besteht aus umweltfreundlichen Materialien, die Sie über die örtlichen Recyclingstellen entsorgen können.

Möglichkeiten zur Entsorgung des ausgedienten Produktes erfahren Sie bei Ihrer Gemeinde- oder Stadtverwaltung.

● **Garantie**

Das Produkt wurde nach strengen Qualitätsrichtlinien hergestellt und vor der Auslieferung sorgfältig geprüft. Im Falle von Material- oder Herstellungsfehlern haben Sie gegenüber dem Verkäufer des Produkts gesetzliche Rechte. Ihre gesetzlichen Rechte werden in keiner Weise durch unsere unten aufgeführte Garantie eingeschränkt.

Die Garantie für dieses Produkt beträgt 3 Jahre ab Kaufdatum. Die Garantiezeit beginnt mit dem Kaufdatum. Bewahren Sie den Originalkaufbeleg an einem sicheren Ort auf, da dieses Dokument als Nachweis des Kaufs erforderlich ist.

Alle Schäden oder Mängel, die bereits zum Zeitpunkt des Kaufs vorhanden sind, müssen unverzüglich nach dem Auspacken des Produkts gemeldet werden.

Sollte das Produkt innerhalb von 3 Jahren ab Kaufdatum einen Material- oder Herstellungsfehler aufweisen, werden wir es – nach unserer Wahl – kostenlos für Sie reparieren oder ersetzen. Die Garantiezeit verlängert sich durch einen stattgegebenen Gewährleistungsanspruch nicht. Dies gilt auch für ersetzte und reparierte Teile.

Diese Garantie erlischt, wenn das Produkt beschädigt oder unsachgemäß verwendet oder gewartet wurde.

Die Garantie deckt Material- und Herstellungsfehler ab. Diese Garantie erstreckt sich weder auf Produktteile, die normalem Verschleiß unterliegen, und somit als Verschleißteile gelten (z. B. Batterien, Akkus, Schläuche, Farbpatronen), noch auf Schäden an zerbrechlichen Teilen, z. B. Schalter oder Teile aus Glas.

● **Service**

Telefon: +48 523207772
E-Mail-Adresse: customerservice@metalkas.com.pl



Potřebujete - Potrebujete
Sie benötigen:

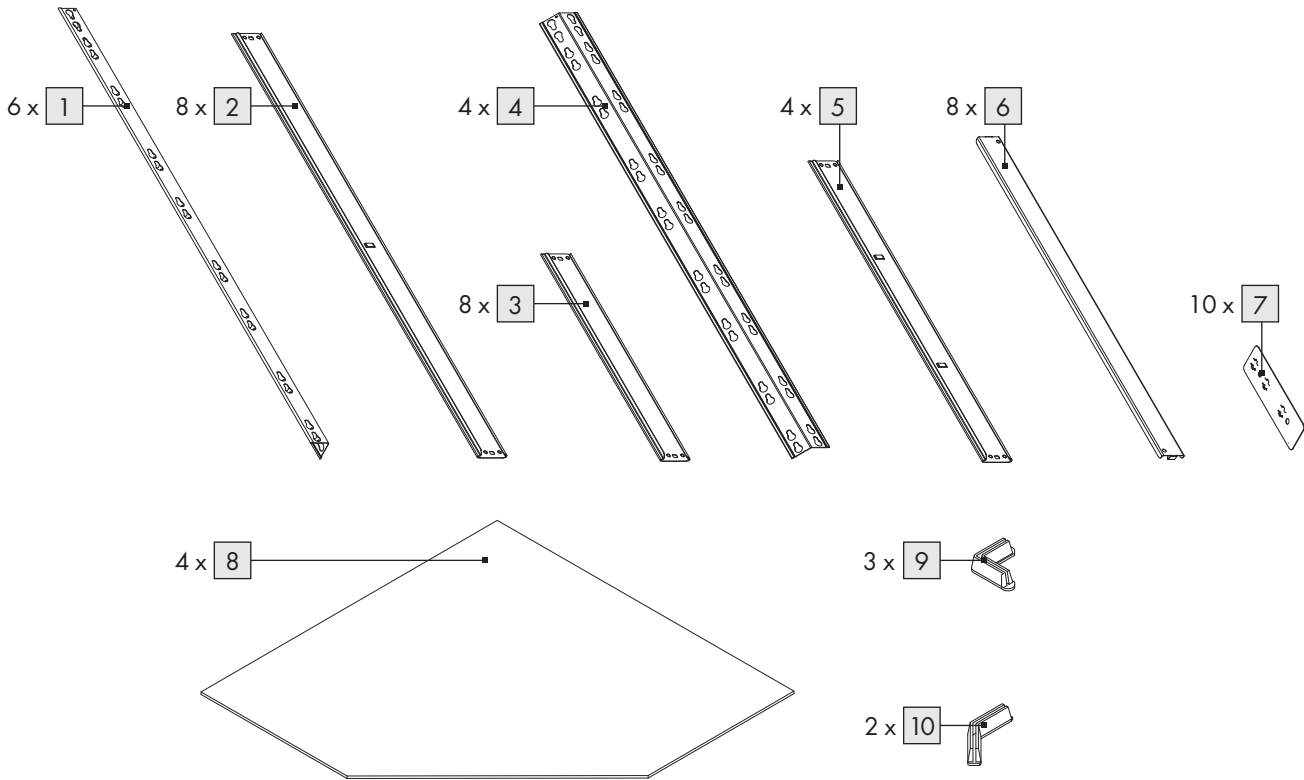
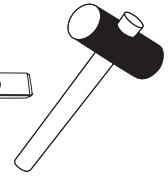
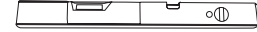
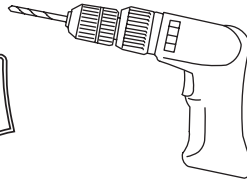
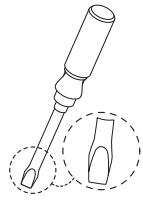
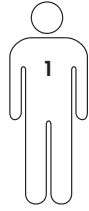

A

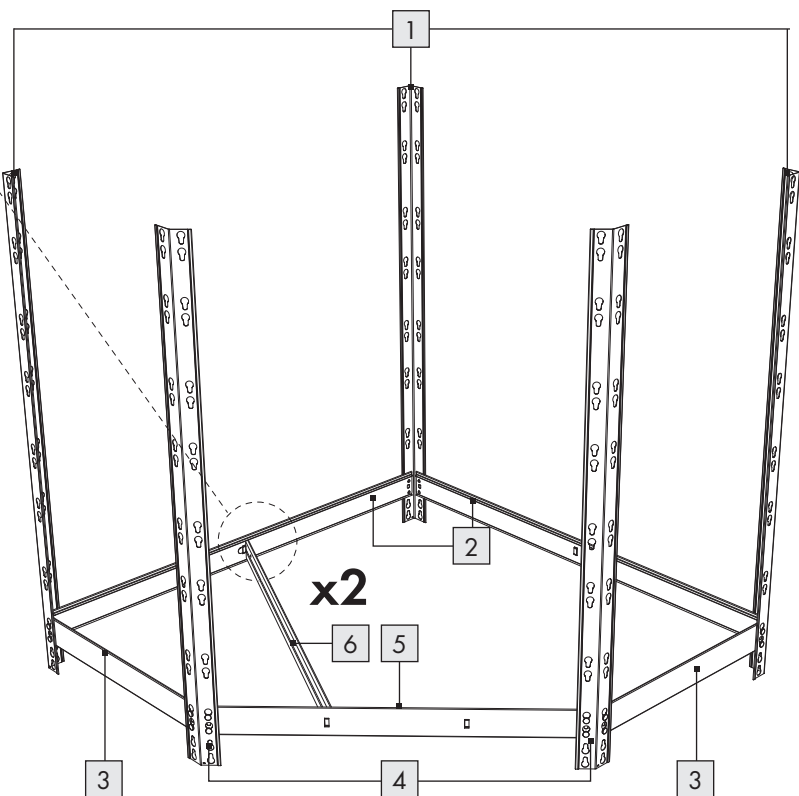
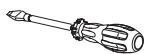
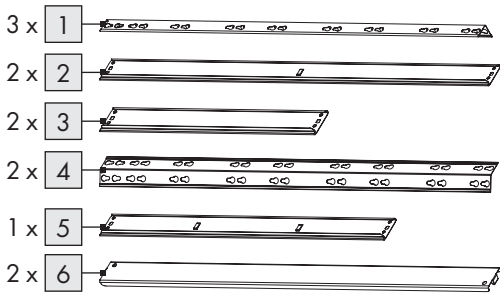
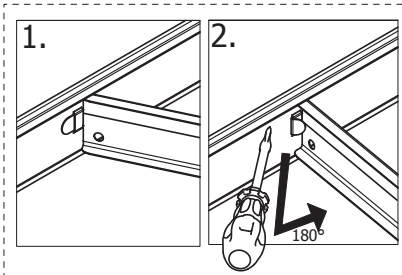



B

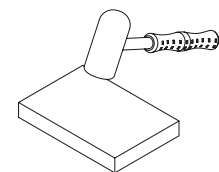
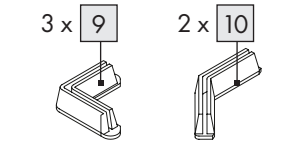
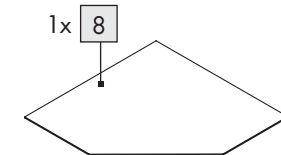
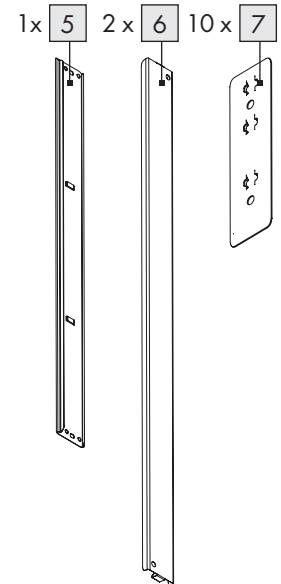
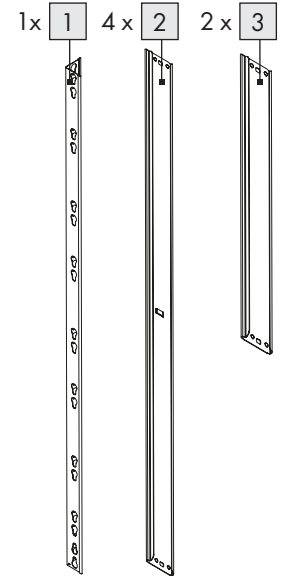
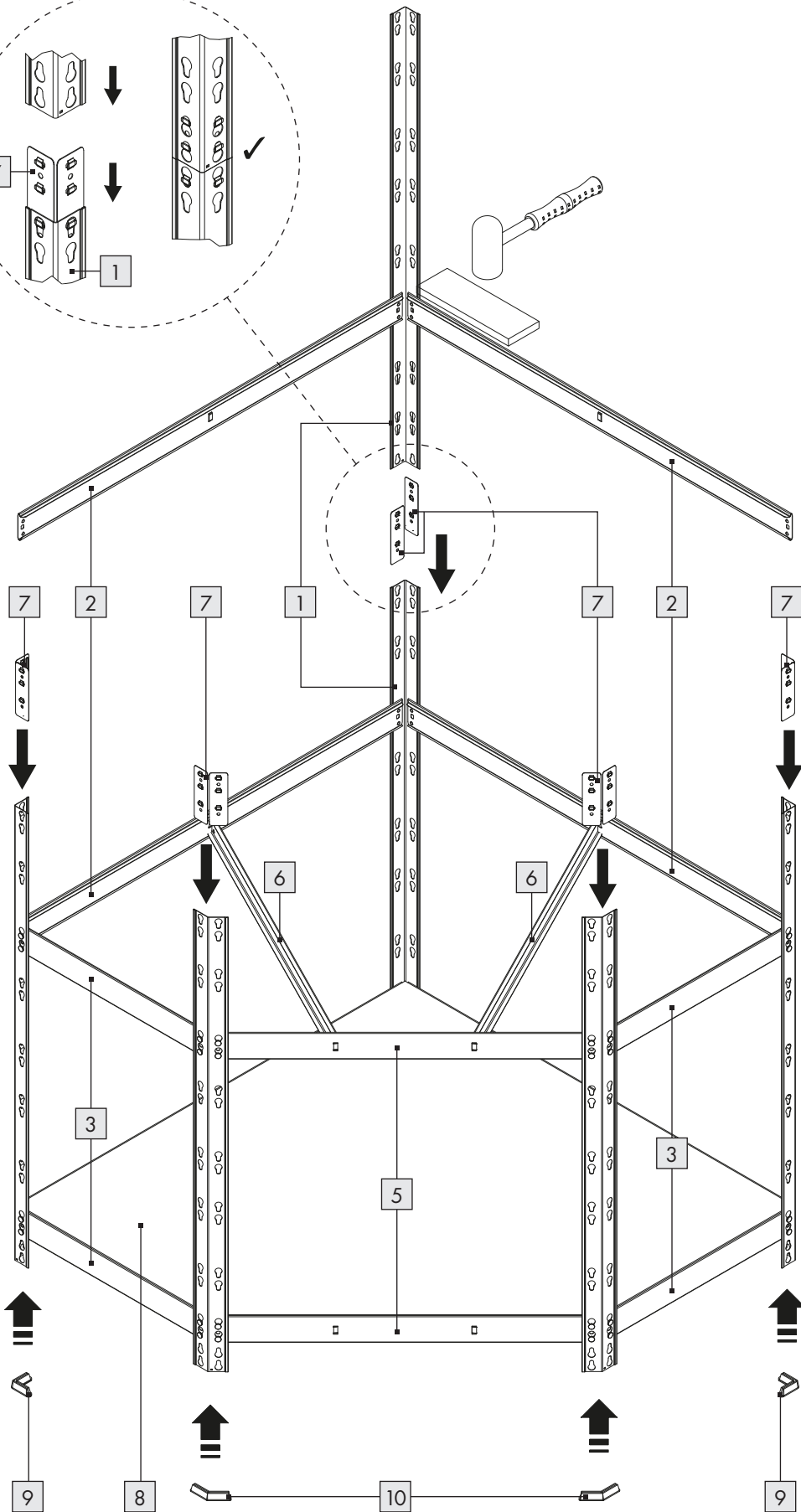
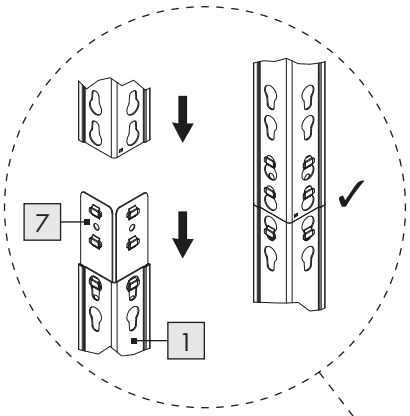



C

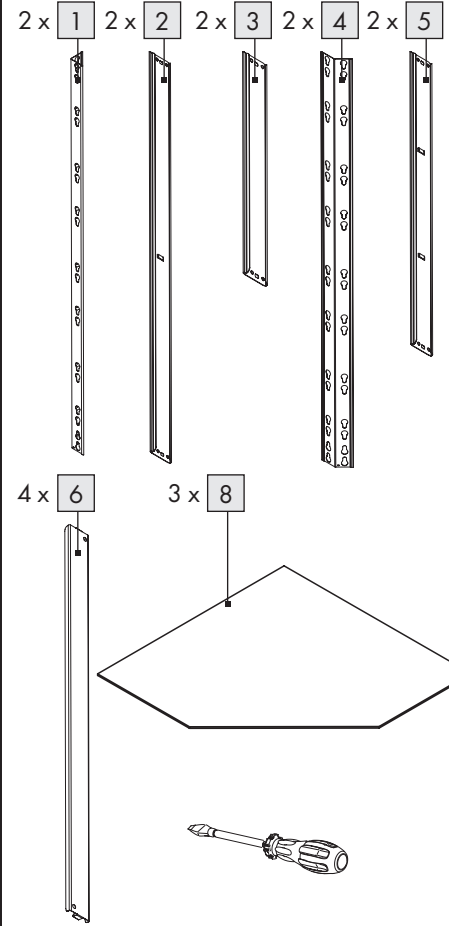
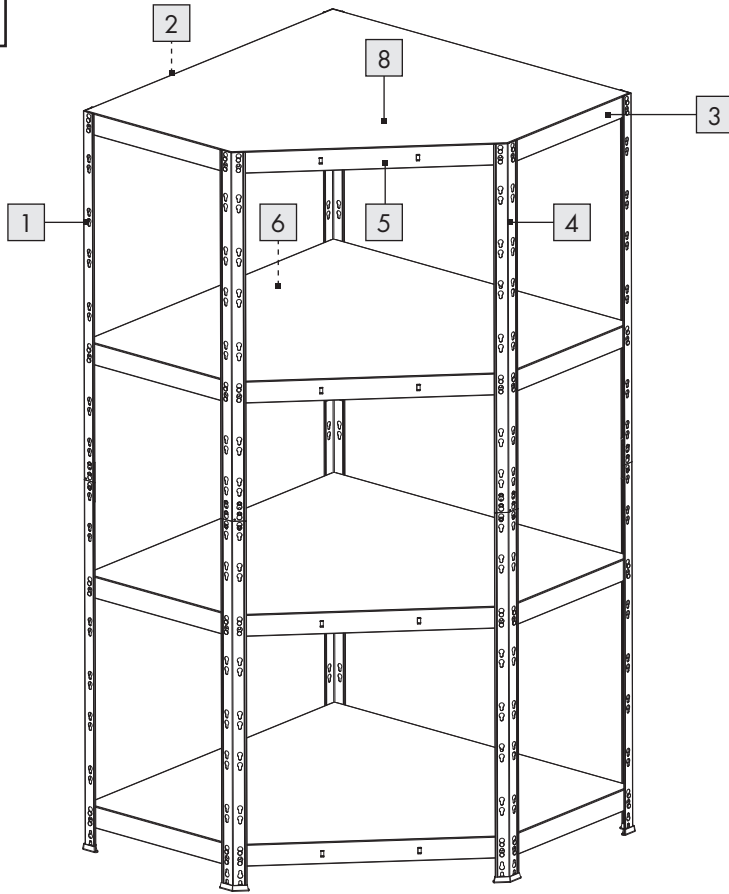

D

