



## Akku-Winkelschleifer 20 V / Cordless Angle Grinder 20V / Meuleuse d'angle sans fil 20 V PWSAM 20-Li A1

(DE) (AT) (CH)

### Akku-Winkelschleifer 20 V

Originalbetriebsanleitung

(FR) (BE)

### Meuleuse d'angle sans fil 20 V

Traduction des instructions d'origine

(PL)

### Akumulatorowa szlifierka kątowna 20 V

Tłumaczenie oryginalnej instrukcji obsługi

(DK)

### Batteridreven vinkelsliber 20 V

Oversættelse af den originale driftsvejledning

(CZ)

### Aku úhlová bruska 20 V

Příklad originálního provozního návodu

(HU)

### Akkus sarokcsiszoló 20 V

Az originál használati utasítás fordítása

(HR)

### Aku kutna brusilica 20 V

Prijevod originalnih uputa za uporabu

(BG)

### Акумулаторен ъглошлайф 20 V

Превод на оригиналното ръководство за експлоатация

(GB) (MT)

### Cordless Angle Grinder 20V

Translation of the original instructions

(NL) (BE)

### Accu-haakse slijpmachine 20 V

Vertaling van de originele gebruiksaanwijzing

(ES)

### Amoladora angular recargable 20 V

Traducción del manual de instrucciones original

(IT) (MT)

### Smerigliatrice angolare ricaricabile 20 V

Traduzione delle istruzioni d'uso originali

(SK)

### Aku uhlová brúska 20 V

Příklad originálneho návodu na obsluhu

(SI)

### Akumulatorski kotni brusilnik 20 V

Prevod originalnega navodila za uporabo

(RO)

### Polizor unghiular 20 V

Traducerea instructiunilor de utilizare originale

(GR)

### Επαναφορτιζόμενος γωνιακός τροχός 20 V

Μετάφραση των αυθεντικών οδηγιών λειτουργίας

IAN 439335\_2210

(DE) (FR) (BE)  
(NL) (CZ) (PL) (SK)

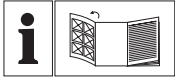

(DE) (AT) (CH)

Clappen Sie vor dem Lesen die Seite mit den Abbildungen aus und machen Sie sich anschließend mit allen Funktionen des Gerätes vertraut.

---

(GB) (MT)

Before reading, unfold the page containing the illustrations and familiarise yourself with all functions of the device.

---

(FR) (BE)

Avant de lire le mode d'emploi, ouvrez la page contenant les illustrations et familiarisez-vous ensuite avec toutes les fonctions de l'appareil.

---

(NL) (BE)

Vouw vóór het lezen de pagina met de afbeeldingen open en maak u vertrouwd met alle functies van het apparaat.

---

(PL)

Przed przeczytaniem proszę rozłożyć stronę z ilustracjami, a następnie proszę zapoznać się z wszystkimi funkcjami urządzenia.

---

(ES)

Antes de empezar a leer abra la página que contiene las imágenes y, en seguida, familiarícese con todas las funciones del dispositivo.

---

(DK)

Før du læser, vend siden med billeder frem og bliv bekendt med alle apparatets funktioner.

---

(IT) (MT)

Prima di leggere aprire la pagina con le immagini e prendere confidenza con le diverse funzioni dell'apparecchio.

---

(CZ)

Před čtením si otevřete stranu s obrázky a potom se seznámte se všemi funkcemi přístroje.

---

(SK)

Pred čítaním si odklopte stranu s obrázkami a potom sa oboznámte so všetkými funkciami prístroja.

---

(HU)

Olvasás előtt kattintson az ábrát tartalmazó oldalra és végezetül ismerje meg a készülék mindegyik funkcióját.

---

(SI)

Pred branjem odprite stran s slikami in se nato seznanite z vsemi funkcijami naprave.

---

(HR)

Prije nego što pročitate tekst, otvorite stranicu sa slikama i upoznajte se na osnovu toga sa svim funkcijama uređaja.

---

(RO)

Înainte de a citi instrucțiunile, priviți imaginile și familiarizați-vă cu toate funcțiile aparatului.

---

(BG)

Преди да прочетете отворете страницата с фигурите и след това се запознайте с всички функции на уреда.

---

(GR)

Πριν ξεκινήσετε την ανάγνωση, ανοίξτε τη σελίδα με τις εικόνες και εξοικειωθείτε με όλες τις λειτουργίες της συσκευής.

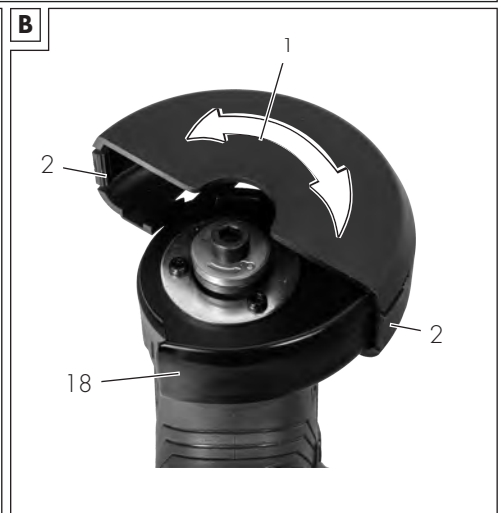
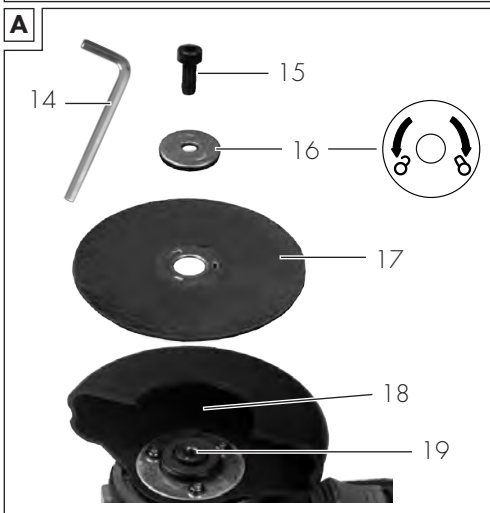

DE / AT / CH	Originalbetriebsanleitung	Seite	5
GB / MT	Translation of the original instructions	Page	28
FR / BE	Traduction des instructions d'origine	Page	48
NL / BE	Vertaling van de originele gebruiksaanwijzing	Pagina	73
PL	Tłumaczenie oryginalnej instrukcji obsługi	Strona	95
ES	Traducción del manual de instrucciones original	Página	118
DK	Oversættelse af den originale driftsvejledning	Side	140
IT/MT	Traduzione delle istruzioni d'uso originali	Pagina	160
CZ	Překlad originálního provozního návodu	Strana	182
SK	Preklad originálneho návodu na obsluhu	Strana	202
HU	Az originál használati utasítás fordítása	Oldal	223
SI	Prevod originalnega navodila za uporabo	Stran	245
HR	Prijevod originalnih uputa za uporabu	Stranica	266
RO	Traducerea instrucțiunilor de utilizare originale	Pagina	286
BG	Превод на оригиналното ръководство за експлоатация	Страница	308
GR	Μετάφραση των αυθεντικών οδηγιών λειτουργίας	Σελίδα	332

# Inhaltsverzeichnis

**Einleitung.....5**  
 Bestimmungsgemäße Verwendung..... 5  
 Lieferumfang/Zubehör.....6  
 Übersicht.....6  
 Funktionsbeschreibung..... 6  
 Technische Daten..... 6

**Sicherheitshinweise..... 8**  
 Bedeutung der Sicherheitshinweise..... 8  
 Bildzeichen und Symbole..... 9  
 Allgemeine Sicherheitshinweise für Elektrowerkzeuge.....9  
 Sicherheitshinweise für Winkelschleifer..... 13  
 Restrisiken.....17

**Vorbereitung..... 18**  
 Bedienteile..... 18  
 Einsatzwerkzeug montieren und demontieren..... 18  
 Aufsatz auf Schutzhaube montieren und demontieren.....19  
 Ladezustand des Akkus prüfen..... 19  
 Akku aufladen.....19

**Betrieb.....19**  
 Arbeitshinweise..... 19  
 Akku einsetzen und entnehmen.....20  
 Schutzhaube einstellen.....21  
 Ein- und Ausschalten.....21

**Transport.....21**

**Reinigung, Wartung und Lagerung..... 21**  
 Reinigung..... 22  
 Wartung.....22  
 Lagerung..... 22

**Fehlersuche.....22**

**Entsorgung/Umweltschutz..... 23**  
 Zusätzliche Entsorgungshinweise für Deutschland..... 23  
 Entsorgungshinweise für Akkus..... 24

**Service..... 24**  
 Garantie..... 24  
 Reparatur-Service..... 25  
 Service-Center..... 25  
 Importeur.....26

**Ersatzteile und Zubehör..... 26**

**Original-EG-Konformitätserklärung..... 27**

**Explosionszeichnung.....357**

## Einleitung

Herzlichen Glückwunsch zum Kauf Ihres neuen Akku-Winkelschleifers (nachfolgend Gerät oder Elektrowerkzeug genannt). Sie haben sich damit für ein hochwertiges Gerät entschieden. Dieses Gerät wurde während der Produktion auf Qualität geprüft und einer Endkontrolle unterzogen. Die Funktionsfähigkeit Ihres Gerätes ist somit sichergestellt.



Die Betriebsanleitung ist Bestandteil dieses Geräts. Sie enthält wichtige Hinweise für Sicherheit, Gebrauch und Entsorgung. Lesen Sie die Betriebsanleitung sorgfältig. Machen Sie sich mit den Bedienteilen und dem richtigen Gebrauch des Gerätes vertraut. Benutzen Sie das Gerät nur wie beschrieben und für die angegebenen Einsatzbereiche. Bewahren Sie die Betriebsanleitung gut auf und händigen Sie alle Unterlagen bei Weitergabe des Geräts an Dritte mit aus.

## Bestimmungsgemäße Verwendung

Dieses Elektrowerkzeug ist zu verwenden als Schleifer oder Trennschleifmaschine. Dieses Elektrowerkzeug ist nicht geeignet zum Sandpapierschleifen, Arbeiten mit Drahtbürsten, Polieren und Lochschneiden.

Verwenden Sie keine flüssigen Kühlmittel wie Wasser. Bearbeiten Sie keine Materialien, die gesundheitsgefährliche Stoffe enthalten, z. B. Asbest oder Blei.

Betrieb ausschließlich in trockenen Räumen.

Das Gerät ist zum Gebrauch durch Erwachsene bestimmt. Jugendliche über 16 Jahre dürfen das Gerät nur unter Aufsicht benutzen.

Jede andere Verwendung, die in dieser Betriebsanleitung nicht ausdrücklich zugelassen wird, kann eine ernsthafte Gefahr für den Benutzer darstellen und zu Schäden am Gerät führen. Der Bediener oder Nutzer des Geräts ist für Unfälle oder Schäden an anderen Menschen oder deren Eigentum verantwortlich. Das Gerät ist für den Einsatz im Heimwerkerbereich bestimmt. Es wurde nicht für den gewerblichen Dauereinsatz konzipiert. Bei gewerblichem Einsatz erlischt die Garantie. Der Hersteller haftet nicht für Schäden, die durch bestimmungswidrige Verwendung oder falsche Bedienung verursacht wurden.

Das Gerät ist Teil der Serie

**X 20 V TEAM** und kann mit Akkus der **X 20 V TEAM** Serie betrieben werden. Akkus der Serie **X 20 V TEAM** dürfen nur mit Ladegeräten der Serie **X 20 V TEAM** geladen werden.

## Lieferumfang/Zubehör

Packen Sie das Gerät aus und überprüfen Sie den Lieferumfang.

Entsorgen Sie das Verpackungsmaterial ordnungsgemäß.

- Akku-Winkelschleifer 20 V
- Trennscheibe PTS 76 (Metall, Ø 76 mm × 1 mm)
- Schutzhaube, Aufsatz
- Innensechskantschlüssel (4 mm)
- Aufbewahrungskoffer

- Originalbetriebsanleitung
- Akku und Ladegerät sind nicht im Lieferumfang enthalten.**

## Übersicht



Die Abbildungen des Geräts finden Sie auf der vorderen Ausklappseite.

- 1 Aufsatz
- 2 Verriegelung (Aufsatz)
- 3 Drehrichtungspfeil
- 4 Spindelarretierung
- 5 Ein-/Ausschalter
- 6 Handgriff (isolierte Grifffläche)
- 7 Taste (Ladezustandsanzeige)
- 8 Ladezustandsanzeige
- 9 Akku
- 10 Akku-Entriegelung
- 11 Akku-Halter
- 12 Akku-Ladegerät
- 13 Aufbewahrungskoffer

### Abb. A

- 14 Innensechskantschlüssel
- 15 Spannschraube
- 16 Spannflansch
- 17 Trennscheibe
- 18 Schutzhaube
- 19 Aufnahme­flansch

## Funktionsbeschreibung

Das sehr schnell drehende Einsatzwerkzeug ermöglicht sauberes Schleifen und Trennen von Metall.

Die Funktion der Bedienteile entnehmen Sie bitte den nachfolgenden Beschreibungen.

## Technische Daten

### Akku-Winkelschleifer 20 V

..... **PWSAM 20-Li A1**

Bemessungsspannung  $U$  .....20 V ==

Gewicht mit Akku (20 V, 2 Ah) ..... 1,14 kg  
 Leerlaufdrehzahl  $n_0$  ..... 19.500 min<sup>-1</sup>  
 Zulässiges Einsatzwerkzeug  
 - Durchmesser ..... ≤ 76 mm  
 - Bohrung ..... Ø 10 mm  
 - Dicke ..... ≤ 4 mm  
 Gewinde ..... M6  
 Schalleistungspegel  $L_{WA}$   
 ..... 86,6 dB;  $K_{WA}=3$  dB  
 Schalldruckpegel  $L_{pA}$  .. 78,6 dB;  $K_{pA}=3$  dB  
 Vibration  $a_h$  ..... ≤ 2,5 m/s<sup>2</sup>;  $K=1,5$  m/s<sup>2</sup>  
 Akku ..... Li-Ion  
 Temperatur ..... ≤ 50 °C  
 - Ladevorgang ..... 5 - 45 °C  
 - Betrieb ..... 0 - 50 °C  
 - Lagerung ..... 0 - 45 °C  
 PARKSIDE Performance Smart Akku  
 Smart PAPS 204 A1/Smart PAPS 208 A1  
 - Frequenz  $f$  ..... 2400 - 2483,5 MHz  
 - Sendeleistung ..... ≤ 20 dBm

**Trennscheibe ..... PTS 76**

Scheibendrehzahl  $n_{max}$  ..... ≤ 20100 min<sup>-1</sup>  
 Scheibengeschwindigkeit  $v_0$  ..... ≤ 80 m/s  
 Durchmesser ..... Ø 76 mm  
 Bohrung ..... Ø 10 mm  
 Dicke ..... 1 mm

Lärm- und Vibrationswerte wurden entsprechend den in der Konformitätserklärung genannten Normen und Bestimmungen ermittelt.

Der angegebene Schwingungsgesamtwert und der angegebene Geräuschemmissionswert sind nach einem genormten Prüfverfahren gemessen worden und können zum Vergleich eines Elektrowerkzeugs mit einem anderen verwendet werden. Der angegebene Schwingungsgesamtwert und der angegebene Geräuschemmissionswert können auch zu einer vorläufigen Einschätzung der Belastung verwendet werden.

**▲ WARNUNG!** Die Schwingungs- und Geräuschemissionen können während der tatsächlichen Benutzung des Elektrowerkzeugs von dem Angabewert abweichen, abhängig von der Art und Weise, in der das Elektrowerkzeug verwendet wird. Es ist notwendig, Sicherheitsmaßnahmen zum Schutz des Bedieners festzulegen, die auf einer Abschätzung der Schwingungsbelastung während der tatsächlichen Benutzungsbedingungen beruhen (hierbei sind alle Anteile des Betriebszyklus zu berücksichtigen, beispielsweise Zeiten, in denen das Elektrowerkzeug abgeschaltet ist, und solche, in denen es zwar eingeschaltet ist, aber ohne Belastung läuft).

**▲ WARNUNG!** Das Schleifen von dünnem Metallblech oder anderen gut schwingenden Strukturen mit großer Oberfläche kann zu einer erhöhten Geräuschbelastung und zu einer viel (bis zu 15 dB) höheren Gesamtgeräuschemission als die angegebenen Geräuschemissionswerte führen. Verwenden Sie beispielsweise schwere flexible Dämpfungsmatten, um die Schallabstrahlung solcher Werkstücke zu vermeiden. Berücksichtigen Sie die erhöhte Geräuschemission und tragen Sie einen angemessenen Gehörschutz.

**Ladezeiten**

Das Gerät ist Teil der Serie **X 20 V TEAM** und kann mit Akkus der **X 20 V TEAM** Serie betrieben werden. Akkus der Serie **X 20 V TEAM** dürfen nur mit Ladegeräten der Serie **X 20 V TEAM** geladen werden. Wir empfehlen Ihnen, dieses Gerät ausschließlich mit folgenden Akkus zu betreiben: PAP 20 B1, PAP 20 B3, Smart PAPS 204 A1, Smart PAPS 208 A1. Wir empfehlen Ihnen, diese Akkus mit folgenden Ladegeräten zu laden: PLG 20 A3, PLG 20 A4, PLG 20 C1,

PLG 20 C3, PLG 201 A1, PDSLIG 20 A1, PDSLIG 20 B1, Smart PLGS 2012 A1  
 Technische Daten von Akku und Ladegerät: Siehe separate Anleitung.

Die Ladezeit wird u.a. durch Faktoren wie Temperatur der Umgebung und des Akkus, sowie der anliegenden Netzspannung beeinflusst und kann ggf. von den angegebenen Werten abweichen.

Ladezeit (Min.)	PAP 20 A1 PAP 20 A2 PAP 20 B1	PAP 20 A3 PAP 20 B3 Smart PAPS 204 A1	Smart PAPS 208 A1
PLG 20 A1 PLG 20 A4 PLG 20 C1	60	120	240
PLG 20 A2 PLG 20 A3 PLG 20 C3 PDSLIG 20 A1 PDSLIG 20 B1	45	60	150
PLG 201 A1	135	250	500
Smart PLGS 2012 A1	35	45	50

## Sicherheitshinweise

Dieser Abschnitt behandelt die grundlegenden Sicherheitshinweise beim Gebrauch des Geräts.

**⚠️ WARNUNG!** Personen- und Sachschäden durch unsachgemäßen Umgang mit dem Akku. Beachten Sie die Sicherheitshinweise und Hinweise zum Aufladen und der korrekten Verwendung in der Betriebsanleitung Ihres Akkus und Ladegeräts der Serie **X 20 V TEAM**. Eine detaillierte Beschreibung zum Ladevorgang und weitere Informationen finden Sie in dieser separaten Bedienungsanleitung.

### Bedeutung der Sicherheitshinweise

**⚠️ GEFAHR!** Wenn Sie diesen Sicherheitshinweis nicht befolgen, tritt ein Unfall ein. Die Folge ist schwere Körperverletzung oder Tod.

**⚠️ WARNUNG!** Wenn Sie diesen Sicherheitshinweis nicht befolgen, tritt möglicherweise ein Unfall ein. Die Folge ist möglicherweise schwere Körperverletzung oder Tod.

**⚠️ VORSICHT!** Wenn Sie diesen Sicherheitshinweis nicht befolgen, tritt ein Unfall ein. Die Folge ist möglicherweise leichte oder mittelschwere Körperverletzung.

**HINWEIS!** Wenn Sie diesen Sicherheitshinweis nicht befolgen, tritt ein Unfall ein. Die Folge ist möglicherweise ein Sachschaden.













## Bildzeichen und Symbole



### Bildzeichen auf dem Gerät









Das Gerät ist Teil der Serie **X 20 V TEAM** und kann mit Akkus der **X 20 V TEAM** Serie betrieben werden. Akkus der Serie **X 20 V TEAM** dürfen nur mit Ladegeräten der Serie **X 20 V TEAM** geladen werden.

-  Achtung!
-  Betriebsanleitung lesen
-  Verletzungsgefahr durch sich drehendes Werkzeug! Halten Sie Ihre Hände fern.
-  Entfernen Sie den Akku vor Wartungsarbeiten!
-  Augenschutz benutzen
-  Gehörschutz benutzen
-  Schutzhandschuhe benutzen
-  Atemschutz benutzen
-  Drehrichtung (Spannschraube)
-  Drehrichtung (Trennscheibe)
-  Elektrogeräte gehören nicht in den Hausmüll.

### Bildzeichen auf dem Zubehör

-  Betriebsanleitung lesen
-  Augenschutz benutzen
-  Gehörschutz benutzen

-  Schutzhandschuhe benutzen
-  Atemschutz benutzen
-  Fußschutz benutzen
-  Nicht zulässig für Seitenschleifen
-  Metall
-  Nicht zulässig für Nassschleifen
-  Keine defekten Scheiben verwenden.

## Allgemeine Sicherheits- hinweise für Elektro- werkzeuge

**⚠ WARNUNG! Lesen Sie alle Sicherheitshinweise, Anweisungen, Bilderungen und technischen Daten, mit denen dieses Elektrowerkzeug versehen ist.** Versäumnisse bei der Einhaltung der nachfolgenden Anweisungen können elektrischen Schlag, Brand und/oder schwere Verletzungen verursachen. **Bewahren Sie alle Sicherheitshinweise und Anweisungen für die Zukunft auf.**

Der in den Sicherheitshinweisen verwendete Begriff „Elektrowerkzeug“ bezieht sich auf netzbetriebene Elektrowerkzeuge (mit Netzleitung) oder auf akkubetriebene Elektrowerkzeuge (ohne Netzleitung).

1. **Arbeitsplatzsicherheit**
  - a) **Halten Sie Ihren Arbeitsbereich sauber und gut beleuchtet.** Unordnung oder unbeleuchtete Arbeitsbereiche können zu Unfällen führen.
  - b) **Arbeiten Sie mit dem Elektrowerkzeug nicht in explosionsgefährdeter Umgebung, in der sich brennbare Flüssigkeiten,**

**Gase oder Stäube befinden.**

Elektrowerkzeuge erzeugen Funken, die den Staub oder die Dämpfe entzünden können.

- c) **Halten Sie Kinder und andere Personen während der Benutzung des Elektrowerkzeuges fern.** Bei Ablenkung können Sie die Kontrolle über das Elektrowerkzeug verlieren.

**2. Elektrische Sicherheit**

- a) **Der Anschlussstecker des Elektrowerkzeugs muss in die Steckdose passen. Der Stecker darf in keiner Weise verändert werden. Verwenden Sie keine Adapterstecker gemeinsam mit schutzgeerdeten Elektrowerkzeugen.** Unveränderte Stecker und passende Steckdosen verringern das Risiko eines elektrischen Schlages.
- b) **Vermeiden Sie Körperkontakt mit geerdeten Oberflächen wie von Rohren, Heizungen, Herden und Kühlschränken.** Es besteht ein erhöhtes Risiko durch elektrischen Schlag, wenn Ihr Körper geerdet ist.
- c) **Halten Sie das Elektrowerkzeug von Regen oder Nässe fern.** Das Eindringen von Wasser in ein Elektrowerkzeug erhöht das Risiko eines elektrischen Schlages.
- d) **Zweckentfremden Sie die Anschlussleitung nicht, um das Elektrowerkzeug zu tragen, aufzuhängen oder um den Stecker aus der Steckdose zu ziehen. Halten Sie die Anschlussleitung fern von Hitze, Öl, scharfen Kanten oder sich bewegenden Geräteteilen.** Beschädigte oder verwickelte Anschlussleitun-

gen erhöhen das Risiko eines elektrischen Schlages.

- e) **Wenn Sie mit dem Elektrowerkzeug im Freien arbeiten, verwenden Sie nur Verlängerungsleitungen, die auch für den Außenbereich geeignet sind.** Die Anwendung einer für den Außenbereich geeigneten Verlängerungsleitung verringert das Risiko eines elektrischen Schlages.
- f) **Wenn der Betrieb des Elektrowerkzeuges in feuchter Umgebung nicht vermeidbar ist, verwenden Sie einen Fehlerstromschutzschalter.** Der Einsatz eines Fehlerstromschutzschalters vermindert das Risiko eines elektrischen Schlages.
- 3. Sicherheit von Personen**
- a) **Seien Sie aufmerksam, achten Sie darauf, was Sie tun, und gehen Sie mit Vernunft an die Arbeit mit einem Elektrowerkzeug. Benutzen Sie kein Elektrowerkzeug, wenn Sie müde sind oder unter Einfluss von Drogen, Alkohol oder Medikamenten stehen.** Ein Moment der Unachtsamkeit beim Gebrauch des Elektrowerkzeugs kann zu ernsthaften Verletzungen führen.
- b) **Tragen Sie persönliche Schutzausrüstung und immer eine Schutzbrille.** Das Tragen persönlicher Schutzausrüstung, wie Staubmaske, rutschfeste Sicherheitsschuhe, Schutzhelm oder Gehörschutz, je nach Art und Einsatz des Elektrowerkzeugs, verringert das Risiko von Verletzungen.
- c) **Vermeiden Sie eine unbeabsichtigte Inbetriebnahme. Vergewissern Sie sich, dass das Elektrowerkzeug ausgeschaltet ist, bevor Sie es an die Strom-**

- versorgung und/oder den Akku anschließen, es aufnehmen oder tragen.** Wenn Sie beim Tragen des Elektrowerkzeugs den Finger am Schalter haben oder das Elektrowerkzeug eingeschaltet an die Stromversorgung anschließen, kann dies zu Unfällen führen.
- d) **Entfernen Sie Einstellwerkzeuge oder Schraubenschlüssel, bevor Sie das Elektrowerkzeug einschalten.** Ein Werkzeug oder Schlüssel, der sich in einem drehenden Teil des Elektrowerkzeugs befindet, kann zu Verletzungen führen.
- e) **Vermeiden Sie eine abnormale Körperhaltung. Sorgen Sie für einen sicheren Stand und halten Sie jederzeit das Gleichgewicht.** Dadurch können Sie das Elektrowerkzeug in unerwarteten Situationen besser kontrollieren.
- f) **Tragen Sie geeignete Kleidung. Tragen Sie keine weite Kleidung oder Schmuck. Halten Sie Haare und Kleidung fern von sich bewegenden Teilen.** Lockere Kleidung, Schmuck oder lange Haare können von sich bewegenden Teilen erfasst werden.
- g) **Wenn Staubabsaug- und -auffangeinrichtungen montiert werden können, sind diese anzuschließen und richtig zu verwenden.** Verwendung einer Staubabsaugung kann Gefährdungen durch Staub verringern.
- h) **Wiegen Sie sich nicht in falscher Sicherheit und setzen Sie sich nicht über die Sicherheitsregeln für Elektrowerkzeuge hinweg, auch wenn Sie nach vielfachem Gebrauch mit dem Elektrowerkzeug vertraut sind.**
- Achtloses Handeln kann binnen Sekundenbruchteilen zu schweren Verletzungen führen.
4. **Verwendung und Behandlung des Elektrowerkzeugs**
- a) **Überlasten Sie das Elektrowerkzeug nicht. Verwenden Sie für Ihre Arbeit das dafür bestimmte Elektrowerkzeug.** Mit dem passenden Elektrowerkzeug arbeiten Sie besser und sicherer im angegebenen Leistungsbereich.
- b) **Benutzen Sie kein Elektrowerkzeug, dessen Schalter defekt ist.** Ein Elektrowerkzeug, das sich nicht mehr ein- oder ausschalten lässt, ist gefährlich und muss repariert werden.
- c) **Ziehen Sie den Stecker aus der Steckdose und/oder entfernen Sie einen abnehmbaren Akku, bevor Sie Geräteeinstellungen vornehmen, Einsatzwerkzeuge wechseln oder das Elektrowerkzeug weglegen.** Diese Vorsichtsmaßnahme verhindert den unbeabsichtigten Start des Elektrowerkzeugs.
- d) **Bewahren Sie unbenutzte Elektrowerkzeuge außerhalb der Reichweite von Kindern auf. Lassen Sie keine Personen das Elektrowerkzeug benutzen, die mit diesem nicht vertraut sind oder diese Anweisungen nicht gelesen haben.** Elektrowerkzeuge sind gefährlich, wenn sie von unerfahrenen Personen benutzt werden.
- e) **Pflegen Sie das Elektrowerkzeug und Einsatzwerkzeug mit Sorgfalt. Kontrollieren Sie, ob bewegliche Teile einwandfrei funktionieren und nicht klemmen, ob Teile gebrochen oder so beschädigt sind, dass die**

- Funktion des Elektrowerkzeugs beeinträchtigt ist. Lassen Sie beschädigte Teile vor dem Einsatz des Elektrowerkzeugs reparieren.** Viele Unfälle haben ihre Ursache in schlecht gewarteten Elektrowerkzeugen.
- f) **Halten Sie Schneidwerkzeuge scharf und sauber.** Sorgfältig gepflegte Schneidwerkzeuge mit scharfen Schneidkanten verkleben sich weniger und sind leichter zu führen.
- g) **Verwenden Sie Elektrowerkzeug, Zubehör, Einsatzwerkzeuge usw. entsprechend diesen Anweisungen. Berücksichtigen Sie dabei die Arbeitsbedingungen und die auszuführende Tätigkeit.** Der Gebrauch von Elektrowerkzeugen für andere als die vorgesehenen Anwendungen kann zu gefährlichen Situationen führen.
- h) **Halten Sie Griffe und Griffflächen trocken, sauber und frei von Öl und Fett.** Rutschige Griffe und Griffflächen erlauben keine sichere Bedienung und Kontrolle des Elektrowerkzeugs in unvorhergesehenen Situationen.
5. **Verwendung und Behandlung des Akkuwerkzeugs**
- a) **Laden Sie die Akkus nur mit Ladegeräten auf, die vom Hersteller empfohlen werden.** Durch ein Ladegerät, das für eine bestimmte Art von Akkus geeignet ist, besteht Brandgefahr, wenn es mit anderen Akkus verwendet wird.
- b) **Verwenden Sie nur die dafür vorgesehenen Akkus in den Elektrowerkzeugen.** Der Gebrauch von anderen Akkus kann zu Verletzungen und Brandgefahr führen.
- c) **Halten Sie den nicht benutzten Akku fern von Büroklammern, Münzen, Schlüsseln, Nägeln, Schrauben oder anderen kleinen Metallgegenständen, die eine Überbrückung der Kontakte verursachen könnten.** Ein Kurzschluss zwischen den Akkukontakten kann Verbrennungen oder Feuer zur Folge haben.
- d) **Bei falscher Anwendung kann Flüssigkeit aus dem Akku austreten. Vermeiden Sie den Kontakt damit. Bei zufälligem Kontakt mit Wasser abspülen. Wenn die Flüssigkeit in die Augen kommt, nehmen Sie zusätzlich ärztliche Hilfe in Anspruch.** Austretende Akkufflüssigkeit kann zu Hautreizungen oder Verbrennungen führen.
- e) **Benutzen Sie keinen beschädigten oder veränderten Akku.** Beschädigte oder veränderte Akkus können sich unvorhersehbar verhalten und zu Feuer, Explosion oder Verletzungsgefahr führen.
- f) **Setzen Sie einen Akku keinem Feuer oder zu hohen Temperaturen aus.** Feuer oder Temperaturen über 130 °C können eine Explosion hervorrufen.
- g) **Befolgen Sie alle Anweisungen zum Laden und laden Sie den Akku oder das Akkuwerkzeug niemals außerhalb des in der Betriebsanleitung angegebenen Temperaturbereichs.** Falsches Laden oder Laden außerhalb des zugelassenen Temperaturbereichs kann den Akku zerstören und die Brandgefahr erhöhen.

## 6. Service

- a) **Lassen Sie Ihr Elektrowerkzeug nur von qualifiziertem Fachpersonal und nur mit Original-Ersatzteilen reparieren.** Damit wird sichergestellt, dass die Sicherheit des Elektrowerkzeugs erhalten bleibt.
- b) **Warten Sie niemals beschädigte Akkus.** Sämtliche Wartung von Akkus sollte nur durch den Hersteller oder bevollmächtigte Kundendienststellen erfolgen.

## Sicherheitshinweise für Winkelschleifer

### Gemeinsame Sicherheitshinweise zum Schleifen und Trennschleifen

- **Dieses Elektrowerkzeug ist zu verwenden als Schleifer oder Trennschleifmaschine. Lesen Sie alle Sicherheitshinweise, Anweisungen, Darstellungen und Daten, die Sie mit dem Gerät erhalten.** Wenn Sie nicht alle folgenden Anweisungen beachten, kann es zu elektrischem Schlag, Feuer und/oder schweren Verletzungen kommen.
- **Dieses Elektrowerkzeug ist nicht geeignet zum Sandpapier-schleifen, Arbeiten mit Drahtbürsten, Polieren und Lochschneiden.** Verwendungen, für die das Elektrowerkzeug nicht vorgesehen ist, können Gefährdungen und Verletzungen verursachen.
- **Verwenden Sie das Elektrowerkzeug nicht für eine Funktion, für die es nicht ausdrücklich konstruiert und von seinem Hersteller vorgesehen ist.** Solch ein Umbau kann zu einem Verlust der Kontrolle und ernsthaften Körperverletzungen führen.
- **Verwenden Sie kein Einsatzwerkzeug, das vom Hersteller nicht speziell für dieses Elektrowerkzeug vorgesehen und empfohlen wurde.** Nur weil Sie das Zubehör an Ihrem Elektrowerkzeug befestigen können, garantiert das keine sichere Verwendung.
- **Die zulässige Drehzahl des Einsatzwerkzeugs muss mindestens so hoch sein wie die auf dem Elektrowerkzeug angegebene Höchstdrehzahl.** Ein Einsatzwerkzeug, das sich schneller als zulässig dreht, kann zerbrechen und umherfliegen.
- **Außendurchmesser und Dicke des Einsatzwerkzeugs müssen den Maßangaben Ihres Elektrowerkzeugs entsprechen.** Falsch bemessene Einsatzwerkzeuge können nicht ausreichend abgeschirmt oder kontrolliert werden.
- **Die Maße zur Befestigung des Einsatzwerkzeugs müssen zu den Maßen der Befestigungsmittel des Elektrowerkzeugs passen.** Einsatzwerkzeuge, die nicht passgenau am Elektrowerkzeug befestigt werden, drehen sich ungleichmäßig, vibrieren sehr stark und können zum Verlust der Kontrolle führen.
- **Verwenden Sie keine beschädigten Einsatzwerkzeuge. Kontrollieren Sie vor jeder Verwendung Einsatzwerkzeuge wie Schleifscheiben auf Absplitterungen und Risse, Schleifteller auf Risse, Verschleiß oder starke Abnutzung, Drahtbürsten auf lose oder gebrochene Drähte. Wenn das Elektrowerkzeug oder das Einsatzwerkzeug heruntermfällt, überprüfen Sie, ob**

- es beschädigt ist, oder verwenden Sie ein unbeschädigtes Einsatzwerkzeug. Wenn Sie das Einsatzwerkzeug kontrolliert und eingesetzt haben, halten Sie und in der Nähe befindliche Personen sich außerhalb der Ebene des rotierenden Einsatzwerkzeugs auf und lassen Sie das Gerät eine Minute lang mit Höchstdrehzahl laufen.** Beschädigte Einsatzwerkzeuge brechen normalerweise in dieser Testzeit.
- **Tragen Sie persönliche Schutzausrüstung. Verwenden Sie je nach Anwendung Vollgesichtsschutz, Augenschutz oder Schutzbrille. Soweit angemessen, tragen Sie Staubmaske, Gehörschutz, Schutzhandschuhe oder Spezialschürze, die kleine Schleif- und Materialpartikel von Ihnen fernhält.** Die Augen müssen vor herumfliegenden Fremdkörpern geschützt werden, die bei verschiedenen Anwendungen entstehen. Staub- oder Atemschutzmaske müssen den bei der jeweiligen Anwendung entstehenden Staub filtern. Wenn Sie lange lautem Lärm ausgesetzt sind, können Sie einen Hörverlust erleiden.
  - **Achten Sie bei anderen Personen auf sicheren Abstand zu Ihrem Arbeitsbereich. Jeder, der den Arbeitsbereich betritt, muss persönliche Schutzausrüstung tragen.** Bruchstücke des Werkstücks oder gebrochener Einsatzwerkzeuge können wegfliegen und Verletzungen auch außerhalb des direkten Arbeitsbereichs verursachen.
  - **Halten Sie das Elektrowerkzeug an den isolierten Griffflächen, wenn Sie Arbeiten ausführen, bei denen das Einsatzwerkzeug oder die Schraube verborgene Stromleitungen treffen kann.** Der Kontakt mit einer spannungsführenden Leitung kann auch metallene Geräteteile unter Spannung setzen und zu einem elektrischen Schlag führen.
  - **Halten Sie das Netzkabel von sich drehenden Einsatzwerkzeugen fern.** Wenn Sie die Kontrolle über das Gerät verlieren, kann das Netzkabel durchtrennt oder erfasst werden und Ihre Hand oder Ihr Arm in das sich drehende Einsatzwerkzeug geraten.
  - **Legen Sie das Elektrowerkzeug niemals ab, bevor das Einsatzwerkzeug völlig zum Stillstand gekommen ist.** Das sich drehende Einsatzwerkzeug kann in Kontakt mit der Ablagefläche geraten, wodurch Sie die Kontrolle über das Elektrowerkzeug verlieren können.
  - **Lassen Sie das Elektrowerkzeug nicht laufen, während Sie es tragen.** Ihre Kleidung kann durch zufälligen Kontakt mit dem sich drehenden Einsatzwerkzeug erfasst werden und das Einsatzwerkzeug sich in Ihren Körper bohren.
  - **Reinigen Sie regelmäßig die Lüftungsschlitze Ihres Elektrowerkzeugs.** Das Motorgebläse zieht Staub in das Gehäuse, und eine starke Ansammlung von Metallstaub kann elektrische Gefahren verursachen.
  - **Verwenden Sie das Elektrowerkzeug nicht in der Nähe brennbarer Materialien.** Funken könnten diese Materialien entzünden.
  - **Verwenden Sie keine Einsatzwerkzeuge, die flüssige Kühlmittel erfordern.** Die Verwendung

von Wasser oder anderen flüssigen Kühlmitteln kann zu einem elektrischen Schlag führen.

### **Rückschlag und entsprechende Sicherheitshinweise**

Rückschlag ist die plötzliche Reaktion infolge eines blockierten oder hakenden drehenden Einsatzwerkzeugs wie Schleifscheibe, Schleifteller, Drahtbürste usw. Verhaken oder Blockieren führt zu einem abrupten Stopp des rotierenden Einsatzwerkzeugs. Dadurch wird ein unkontrolliertes Elektrowerkzeug gegen die Drehrichtung des Einsatzwerkzeugs an der Blockierstelle beschleunigt.

Wenn z. B. eine Schleifscheibe im Werkstück hakt oder blockiert, kann sich die Kante der Schleifscheibe, die in das Werkstück eintaucht, verfangen und dadurch die Schleifscheibe ausbrechen oder einen Rückschlag verursachen. Die Schleifscheibe bewegt sich dann auf die Bedienperson zu oder von ihr weg, je nach Drehrichtung der Scheibe an der Blockierstelle. Hierbei können Schleifscheiben auch brechen.

Ein Rückschlag ist die Folge einer falschen Verwendung des Elektrowerkzeugs und/oder fehlerhaften Arbeitsbedingungen. Er kann durch geeignete Vorsichtsmaßnahmen, wie nachfolgend beschrieben, verhindert werden.

- **Halten Sie das Elektrowerkzeug gut fest und bringen Sie Ihren Körper und Ihre Arme in eine Position, in der Sie die Rückschlagkräfte abfangen können. Verwenden Sie immer den Zusatzgriff, falls vorhanden, um die größtmögliche Kontrolle über Rückschlagkräfte oder Reaktionsmomente beim Hochlauf zu haben.** Die Bedienperson kann durch geeignete Vorsichts-

maßnahmen die Rückschlag- und Reaktionskräfte beherrschen.

- **Bringen Sie Ihre Hand nie in die Nähe sich drehender Einsatzwerkzeuge.** Das Einsatzwerkzeug kann sich beim Rückschlag über Ihre Hand bewegen.
- **Meiden Sie mit Ihrem Körper den Bereich, in den das Elektrowerkzeug bei einem Rückschlag bewegt wird.** Der Rückschlag treibt das Elektrowerkzeug in die Richtung entgegengesetzt zur Bewegung der Schleifscheibe an der Blockierstelle.
- **Arbeiten Sie besonders vorsichtig im Bereich von Ecken, scharfen Kanten usw. Verhindern Sie, dass Einsatzwerkzeuge gegen das Werkstück prallen und verhaken.** Das rotierende Einsatzwerkzeug neigt bei Ecken, scharfen Kanten oder wenn es abprallt dazu, sich zu verhaken. Dies verursacht einen Kontrollverlust oder Rückschlag.
- **Verwenden Sie kein Kettensägeblatt zum Holzschneiden, keine segmentierte Diamanttrennscheibe mit einem Segmentabstand über 10 mm und kein gezähntes Sägeblatt.** Solche Einsatzwerkzeuge verursachen häufig einen Rückschlag und den Verlust der Kontrolle.

### **Besondere Sicherheitshinweise zum Schleifen und Trennschleifen**

- **Verwenden Sie ausschließlich die für Ihr Elektrowerkzeug zugelassenen Schleifkörper und die für diese Schleifkörper vorgesehene Schutzhaube.** Schleifkörper, die nicht für das Elektrowerkzeug vorgesehen sind, können nicht

ausreichend abgeschirmt werden und sind unsicher.

- **Gekröpfte Schleifscheiben müssen so montiert werden, dass ihre Schleiffläche nicht über der Ebene des Schutzhaubenrandes hervorsteht.** Eine unsachgemäß montierte Schleifscheibe, die über die Ebene des Schutzhaubenrandes hinausragt, kann nicht ausreichend abgeschirmt werden.
- **Die Schutzhaube muss sicher am Elektrowerkzeug angebracht und für ein Höchstmaß an Sicherheit so eingestellt sein, dass der kleinstmögliche Teil des Schleifkörpers offen zum Bediener zeigt.** Die Schutzhaube hilft, die Bedienperson vor Bruchstücken, zufälligem Kontakt mit dem Schleifkörper sowie Funken, die Kleidung entzünden könnten, zu schützen.
- **Schleifkörper dürfen nur für die empfohlenen Einsatzmöglichkeiten verwendet werden. Zum Beispiel: Schleifen Sie nie mit der Seitenfläche einer Trennscheibe.** Trennscheiben sind zum Materialabtrag mit der Kante der Scheibe bestimmt. Seitliche Krafteinwirkung auf diese Schleifkörper kann sie zerbrechen.
- **Verwenden Sie immer unbeschädigte Spannflansche in der richtigen Größe und Form für die von Ihnen gewählte Schleifscheibe.** Geeignete Flansche stützen die Schleifscheibe und verringern so die Gefahr eines Schleifscheibenbruchs. Flansche für Trennscheiben können sich von den Flanschen für andere Schleifscheiben unterscheiden.
- **Verwenden Sie keine abgenutzten Schleifscheiben von größe-**

**ren Elektrowerkzeugen.** Eine Schleifscheibe für größere Elektrowerkzeuge ist nicht für die höheren Drehzahlen von kleineren Elektrowerkzeugen ausgelegt und kann brechen.

- **Verwenden Sie beim Einsatz von Scheiben für einen doppelten Zweck immer die geeignete Schutzhaube für die durchgeführte Anwendung.** Nichtverwendung der richtigen Schutzhaube kann die erwünschte Abschirmung verfehlen und zu schweren Verletzungen führen.

#### **Weitere besondere Sicherheitshinweise zum Trennschleifen**

- **Vermeiden Sie ein Blockieren der Trennscheibe oder zu hohen Anpressdruck. Führen Sie keine übermäßig tiefen Schnitte aus.** Eine Überlastung der Trennscheibe erhöht deren Beanspruchung und die Anfälligkeit zum Verkanten oder Blockieren und damit die Möglichkeit eines Rückschlags oder Schleifkörperbruchs.
- **Meiden Sie den Bereich vor und hinter der rotierenden Trennscheibe.** Wenn Sie die Trennscheibe im Werkstück von sich wegbewegen, kann im Falle eines Rückschlags das Elektrowerkzeug mit der sich drehenden Scheibe direkt auf Sie zugeschleudert werden.
- **Falls die Trennscheibe verklemmt oder Sie die Arbeit unterbrechen, schalten Sie das Elektrowerkzeug aus und halten Sie es ruhig, bis die Scheibe zum Stillstand gekommen ist. Versuchen Sie nie, die noch laufende Trennscheibe aus dem Schnitt zu ziehen, sonst kann ein Rückschlag erfolgen.** Ermitteln und beheben Sie die Ursache für das Verklemmen.



- **Schalten Sie das Elektrowerkzeug nicht wieder ein, solange es sich im Werkstück befindet. Lassen Sie die Trennscheibe erst ihre volle Drehzahl erreichen, bevor Sie den Schnitt vorsichtig fortsetzen.** Anderenfalls kann die Scheibe verhaken, aus dem Werkstück springen oder einen Rückschlag verursachen.
- **Stützen Sie Platten oder große Werkstücke ab, um das Risiko eines Rückschlags durch eine eingeklemmte Trennscheibe zu vermindern.** Große Werkstücke können sich unter ihrem eigenen Gewicht durchbiegen. Das Werkstück muss auf beiden Seiten der Scheibe abgestützt werden, und zwar sowohl in der Nähe der Schnittlinie als auch an der Kante.
- **Seien Sie besonders vorsichtig bei „Tauschnitten“ in bestehende Wände oder andere nicht einsehbare Bereiche.** Die eintauchende Trennscheibe kann beim Schneiden in Gas- oder Wasserleitungen, elektrische Leitungen oder andere Objekte einen Rückschlag verursachen.
- **Führen Sie keine Kurvenschnitte aus.** Eine Überlastung der Trennscheibe erhöht deren Beanspruchung und die Anfälligkeit zum Verkanten oder Blockieren und damit die Möglichkeit eines Rückschlags oder Schleifkörperbruchs, was zu schweren Verletzungen führen kann.

### Weiterführende Sicherheitshinweise

- Halten Sie nie die Finger zwischen Schleifscheibe und Funkenschutz oder in die Nähe der Schutzhauben. Es besteht Gefahr durch Quetschen.
- Die rotierenden Teile des Gerätes können aus funktionellen Gründen nicht

abgedeckt werden. Gehen Sie daher mit Bedacht vor und sichern Sie das Werkstück gut, um ein Verrutschen zu vermeiden, wodurch Ihre Hände mit der Schleifscheibe in Berührung kommen könnten.

- Das Werkstück wird beim Schleifen heiß. Nicht an der bearbeiteten Stelle anfassen, lassen Sie es abkühlen. Es besteht Verbrennungsgefahr. Verwenden Sie kein Kühlmittel oder ähnliches.
- Arbeiten Sie mit dem Gerät nicht, wenn Sie müde sind oder nach der Einnahme von Alkohol oder Tabletten. Legen Sie immer rechtzeitig eine Arbeitspause ein.
- Schalten Sie das Gerät aus und entfernen Sie den Akku (9). Vergewissern Sie sich, dass alle sich bewegenden Teile zum vollständigen Stillstand gekommen sind:
  - zum Lösen eines blockierten Einsatzwerkzeuges
  - bei ungewöhnlichen Geräuschen
  - bevor Sie das Gerät überprüfen, reinigen oder Arbeiten an ihm durchführen
- **Verwenden Sie ausschließlich Zubehör, welches von PARKSIDE empfohlen wurde.** Ungeeignetes Zubehör kann zu elektrischem Schlag oder Feuer führen.

### Restrisiken

Auch wenn Sie dieses Elektrowerkzeug vorschriftsmäßig bedienen, bleiben immer Restrisiken bestehen. Folgende Gefahren können im Zusammenhang mit der Bauweise und Ausführung dieses Elektrowerkzeugs auftreten:

- Lungenschäden, falls kein geeigneter Atemschutz getragen wird.
- Gehörschäden, falls kein geeigneter Gehörschutz getragen wird.

- Gesundheitsschäden, die aus Hand-Arm-Schwingungen resultieren, falls das Gerät über einen längeren Zeitraum verwendet wird oder nicht ordnungsgemäß geführt und gewartet wird.
- Gesundheitsschäden durch:
  - Berührung der Schleifwerkzeuge im nicht abgedeckten Bereich;
  - Herausschleudern von Teilen aus Werkstücken oder beschädigten Schleifscheiben.

**▲ WARNUNG!** Gefahr durch elektromagnetisches Feld, das während das Gerät im Betrieb ist, erzeugt wird. Das Feld kann unter bestimmten Umständen aktive oder passive medizinische Implantate beeinträchtigen. Um die Gefahr von ernsthaften oder tödlichen Verletzungen zu verringern, empfehlen wir Personen mit medizinischen Implantaten ihren Arzt und den Hersteller des medizinischen Implantats zu konsultieren, bevor das Gerät bedient wird.

## Vorbereitung

**▲ WARNUNG!** Verletzungsgefahr durch ungewollt anlaufendes Gerät. Setzen Sie den Akku erst dann in das Gerät ein, wenn das Gerät vollständig für den Einsatz vorbereitet ist.

### Bedienteile

Lernen Sie vor dem ersten Betrieb des Geräts die Bedienteile kennen.

- **Spindelarreterung (4)**
  - Arretiert die Spindel beim Montieren/Demontieren des Einsatzwerkzeugs.
- **Ein-/Ausschalter (5)**
  - Einschalten: Nach unten drücken und nach vorne schieben
  - Arretieren: Vorne nach unten kippen

- Ausschalten: Loslassen; wenn arretiert: hinten drücken

## Einsatzwerkzeug montieren und demontieren

### Hinweise

- **▲ GEFAHR!** Verletzungsgefahr! Verwenden Sie nur vom Hersteller empfohlene Einsatzwerkzeuge.
- Trenn- und Schleifscheiben
  - Durchmesser:  $\leq 76$  mm
  - Dicke:  $\leq 4$  mm
- Verwenden Sie ausschließlich unbeschädigte Einsatzwerkzeuge.

### Notwendige Werkzeuge

- Innensechskantschlüssel (14)

### Vorgehen (Abb. A)

1. Drücken und halten Sie die Spindelarreterung (4).
2. Lösen Sie die Spannschraube (15) mit dem Innensechskantschlüssel (14). Sie können die Spindelarreterung (4) loslassen.
3. **Demontieren:** Entnehmen Sie das Einsatzwerkzeug vom Aufnahme- flansch (19).  
**Montieren:** Legen Sie das Einsatzwerkzeug auf den Aufnahme flansch (19). Die Beschriftung der Trenn-/Schleif- scheibe zeigt grundsätzlich zum Gerät. Die Laufrichtung der Scheibe muss mit dem Drehrichtungspfeil (3) übereinstimmen.
4. Setzen Sie den Spannflansch (16) auf. Die Seite mit der Markierung auf dem Spannflansch muss sichtbar sein.
5. Drücken und halten Sie die Spindelarreterung (4).
6. Ziehen Sie die Spannschraube (15) mit dem Innensechskantschlüssel (14) fest.

Sie können die Spindelarreterierung (4) loslassen.

## Aufsatz auf Schutzhaube montieren und demontieren

### Aufsatz (1) montieren (Abb. B)

1. Nehmen Sie den Akku (9) aus dem Gerät.
2. Demontieren Sie das Einsatzwerkzeug.
3. Setzen Sie den Aufsatz (1) an der Schutzhaube (18) an und drehen den Aufsatz (1) bis der Aufsatz hörbar einrastet.

### Aufsatz (1) demontieren (Abb. B)

1. Nehmen Sie den Akku (9) aus dem Gerät.
2. Demontieren Sie das Einsatzwerkzeug.
3. Lösen sie eine der beiden Verriegelungen (2) am Aufsatz (1), indem Sie die Verriegelung nach außen drücken.
4. Schieben Sie die gelöste Verriegelung (2) über die Schutzhaube (18), bis der Aufsatz nach einer halben Umdrehung demontiert ist.

## Ladezustand des Akkus prüfen

1. Drücken Sie die Taste (7) neben der Ladezustandsanzeige (8) am Akku (9). Die LEDs der Ladezustandsanzeige zeigen den Ladezustand des Akkus.

LEDs	Bedeutung
rot, orange, grün	Akku geladen
rot, orange	Akku teilweise geladen
rot	Akku muss geladen werden

2. Laden Sie den Akku (9) auf, wenn nur noch die rote LED der Ladezustandsanzeige (8) leuchtet.

## Akku aufladen

Siehe auch Betriebsanleitung des Ladegeräts.

### Hinweise

- Lassen Sie einen erwärmten Akku vor dem Laden abkühlen.
- Setzen Sie den Akku nicht über längere Zeit starker Sonneneinstrahlung aus und legen Sie ihn nicht auf Heizkörpern ab (max. 50 °C).

### Akku aufladen

1. Nehmen Sie den Akku (9) aus dem Gerät.
2. Schieben Sie den Akku (9) in den Ladeschacht des Akku-Ladegeräts (12).
3. Schließen Sie das Akku-Ladegerät (12) an eine Steckdose an.
4. Nach erfolgtem Ladevorgang trennen Sie das Akku-Ladegerät (12) vom Netz.
5. Ziehen Sie den Akku (9) aus dem Akku-Ladegerät (12).

### Kontroll-LEDs auf dem Ladegerät (12)

grün	rot	Bedeutung
leuchtet	–	<ul style="list-style-type: none"> <li>• Akku ist vollständig aufgeladen</li> <li>• bereit (kein Akku eingelegt)</li> </ul>
–	leuchtet	Akku wird aufgeladen
–	blinkt	Akku ist überhitzt
blinkt	blinkt	Akku ist defekt

## Betrieb

### Arbeitshinweise

- **▲ WARNUNG!** Verletzungsgefahr! Wenn möglich, verwenden Sie Zwingen, um das Werkstück zu fixieren. Halten Sie niemals ein kleines Werkstück in der einen Hand und das Gerät

in der anderen, während Sie das Gerät benutzen.

- **▲ GEFAHR!** Verletzungsgefahr! Achten Sie darauf, zum Arbeiten genügend Platz zu haben und andere Personen nicht zu gefährden.
- Stellen Sie die Schutzhaube so ein, dass ein Funkenflug oder abgelöste Teile weder den Anwender noch umstehende Personen treffen können. Die Stellung der Schutzhaube hat eben falls so zu erfolgen, dass der Funkenflug brennbare Teile, auch umliegend, nicht entzündet.
- Das Einsatzwerkzeug darf nicht mit einem Trennschleifständer verwendet werden.
- Schalten Sie das Gerät nur dann ein, wenn das Einsatzwerkzeug das Werkstück nicht berührt.
- Zu starker Druck verringert die Leistungsfähigkeit des Elektrowerkzeuges und führt zu schnellerem Verschleiß des Einsatzwerkzeuges.
- Arbeiten Sie stets im Gegenlauf. So wird das Gerät nicht unkontrolliert aus dem Schnitt gedrückt. Der Drehrichtungspfeil (3) symbolisiert die Laufrichtung des Einsatzwerkzeuges.
- Lassen Sie das Gerät nach starker Belastung noch einige Minuten im Leerlauf laufen, um das Einsatzwerkzeug abzukühlen.
- Fassen Sie das Einsatzwerkzeug nicht an, bevor es abgekühlt ist.

## Schruppschleifen

### Notwendige Werkzeuge und Hilfsmittel

- Schruppscheiben (Durchmesser  $\leq 76$  mm)
- Schutzhaube (18)

**▲ GEFAHR!** Verletzungsgefahr durch Kontrollverlust. Den Aufsatz (1) der Schutzhaube (18) entfernen, um ein Anstoßen an das Werkstück zu vermeiden. **HINWEIS!** Sachschaden. Verwenden Sie niemals Trennscheiben zum Schruppen! Arbeiten Sie grundsätzlich mit geringem Vorschub. Üben Sie nur mäßigen Druck auf das Werkstück aus.

Bei einem Arbeitswinkel von  $30^\circ$  bis  $40^\circ$  erzielen Sie beim Schruppschleifen das beste Ergebnis.

## Trennschleifen

### Voraussetzungen

- Trennscheibe (Durchmesser  $\leq 76$  mm)
  - Aufsatz (1) für Schutzhaube (18)
- HINWEIS!** Sachschaden. Verwenden Sie niemals Schruppscheiben zum Trennen! Montieren Sie zum Trennschleifen den Aufsatz (1) an die Schutzhaube (18), *Aufsatz auf Schutzhaube montieren und demontieren*, S. 19.

Arbeiten Sie grundsätzlich mit geringem Vorschub. Üben Sie nur mäßigen Druck auf das Werkstück aus.

### Hinweise zur Statik

Schlitzte in tragenden Wänden unterliegen der länderspezifischen Festlegungen. Diese Vorschriften sind unbedingt einzuhalten. Ziehen Sie vor Arbeitsbeginn den verantwortlichen Statiker, Architekten oder die zuständige Bauleitung zu Rate.

## Akku einsetzen und entnehmen

**▲ WARNUNG!** Verletzungsgefahr durch ungewollt anlaufendes Gerät. Setzen Sie den Akku erst dann in das Gerät ein, wenn das Gerät vollständig für den Einsatz vorbereitet ist. **HINWEIS!** Beschädigungsgefahr! Falscher Akku kann Gerät und Akku beschädigen.

## Akku einsetzen

1. Schieben Sie den Akku (9) entlang der Führungsschiene in den Akku-Halter (11).  
Der Akku verriegelt hörbar.

## Akku entnehmen

1. Drücken und halten Sie die Akku-Entriegelung (10) am Akku (9).
2. Ziehen Sie den Akku aus dem Akku-Halter (11).

## Schutzhaube einstellen

1. Entnehmen Sie den Akku (9).
2. Halten Sie das Gerät mit einer Hand am Handgriff (6) während Sie mit der anderen die Schutzhaube (18) auf die Arbeitsposition drehen.

Stellen Sie die Schutzhaube (18) so ein, dass der Funkenflug oder abgelöste Teile weder den Anwender noch umstehende Personen treffen können.

Stellen Sie die Schutzhaube (18) so ein, dass der Funkenflug keine brennbaren Teile, auch umliegend, entzündet.

## Ein- und Ausschalten

### Einschalten

1. **▲ GEFAHR!** Verletzungsgefahr! Das Gerät darf nur mit montierter Schutzhaube (18) betrieben werden.  
Stellen Sie die Schutzhaube (18) so ein, dass der Funkenflug oder abgelöste Teile weder den Anwender noch umstehende Personen treffen können.
2. Drücken Sie den Ein-/Ausschalter (5) nach unten und schieben den Ein-/Ausschalter (5) nach vorne.
3. Ein-/Ausschalter (5) feststellen: Kippen Sie den Ein-/Ausschalter (5) nach oben.
4. Prüfen Sie dabei, ob das Einsatzwerkzeug einwandfrei rund läuft. Wenn

nicht: Tauschen Sie das Einsatzwerkzeug.

5. Warten Sie, bis das Gerät seine volle Drehzahl erreicht hat.  
Aufgrund des intelligenten Energiemanagements läuft der Motor verzögert an (Sanftanlauf/Softstart).
6. Führen Sie das Einsatzwerkzeug gegen das Werkstück.

### Ausschalten

1. Entfernen Sie das Einsatzwerkzeug vom Werkstück.
2. Schieben Sie den Ein-/Ausschalter (5) nach hinten.
3. Warten Sie, bis das Elektrowerkzeug zum Stillstand gekommen ist, bevor Sie es ablegen.
4. Entnehmen Sie den Akku (9) aus dem Gerät, wenn Sie das Gerät unbeaufsichtigt lassen oder mit der Arbeit fertig sind.

## Transport

Hinweise zum Transport des Geräts:

- Schalten Sie das Gerät aus und entfernen Sie den Akku (9). Vergewissern Sie sich, dass alle sich bewegenden Teile zum vollständigen Stillstand gekommen sind.
- Entfernen Sie das Einsatzwerkzeug.
- Tragen Sie das Gerät immer am Handgriff (6).

## Reinigung, Wartung und Lagerung

**▲ WARNUNG!** Verletzungsgefahr durch ungewollt anlaufendes Gerät. Schützen Sie sich bei Wartungs- und Reinigungsarbeiten. Schalten Sie das Gerät aus und entfernen Sie den Akku (9).

Lassen Sie Instandsetzungsarbeiten und Wartungsarbeiten, die nicht in dieser Anleitung beschrieben sind, von unserem Service-Center durchführen. Verwenden Sie nur Original-Ersatzteile.

## Reinigung

### Reinigung

**▲ WARNUNG!** Elektrischer Schlag!  
Spritzen Sie das Gerät niemals mit Wasser ab.

**HINWEIS!** Beschädigungsgefahr. Chemische Substanzen können die Kunststoffteile des Gerätes angreifen. Verwenden Sie keine Reinigungs- bzw. Lösungsmittel.

- Halten Sie Lüftungsschlitze, Motorgehäuse und Griffe des Gerätes sauber. Verwenden Sie dazu ein feuchtes Tuch oder eine Bürste.

## Wartung

Das Gerät ist wartungsfrei.

## Fehlersuche

Die folgende Tabelle hilft Ihnen kleine Störungen zu beseitigen:

Problem	Mögliche Ursache	Fehlerbehebung
Gerät startet nicht	Akku (9) nicht eingesetzt	<i>Akku einsetzen</i> , S. 21
	Ein-/Ausschalter (5) defekt	Wenden Sie sich an das Service-Center.
	Akku (9) entladen	<i>Akku aufladen</i> , S. 19
	Motor defekt	Wenden Sie sich an das Service-Center.
Einsatzwerkzeug bewegt sich nicht, obwohl Motor läuft	Spannschraube (15) locker	Spannschraube (15) anziehen, <i>Einsatzwerkzeug montieren und demontieren</i> , S. 18
	Werkstück, Werkstückreste oder Reste der Einsatzwerkzeuge blockieren Antrieb	Blockaden entfernen

## Lagerung

Lagern Sie Gerät und Zubehör stets:

- sauber
  - trocken
  - staubgeschützt
  - außerhalb der Reichweite von Kindern
- Die Lagertemperatur für den Akku und das Gerät beträgt zwischen 0 °C und 45 °C. Vermeiden Sie während der Lagerung extreme Kälte oder Hitze, damit der Akku nicht an Leistung verliert.

Nehmen Sie den Akku vor einer längeren Lagerung (z. B. Überwinterung) aus dem Gerät (separate Bedienungsanleitung für Akku und Ladegerät beachten).

### Trenn-/Schleifscheibe lagern

- trocken
- hochkant
- ungestapelt

Problem	Mögliche Ursache	Fehlerbehebung
Motor wird langsamer und bleibt stehen	Gerät wird durch Werkstück überlastet	Druck auf Einsatzwerkzeug verringern Werkstück ungeeignet
Einsatzwerkzeug läuft un- rund, abnorme Geräusche sind zu hören	Spannschraube (15) locker	Spannschraube (15) anziehen, <i>Einsatzwerkzeug montieren und demontieren</i> , S. 18
	Einsatzwerkzeug defekt	Schleifscheibe wechseln
Gerät arbeitet mit Unterbrechungen	Interner Wackelkontakt	Wenden Sie sich an das Service-Center.
	Ein-/Ausschalter (5) defekt	

## Entsorgung/ Umweltschutz

Nehmen Sie den Akku aus dem Gerät und führen Sie Gerät, Akku, Zubehör und Verpackung einer umweltgerechten Wiederverwertung zu.



Elektrogeräte gehören nicht in den Hausmüll.

Das Symbol der durchgestrichenen Mülltonne bedeutet, dass dieses Elektro- bzw. Elektronikgerät am Ende seiner Lebensdauer nicht im Hausmüll entsorgt werden darf, sondern vom Endnutzer einer getrennten Sammlung zugeführt werden muss.

### Richtlinie 2012/19/EU über Elektro- und Elektronik-Altgeräte:

Verbraucher sind gesetzlich dazu verpflichtet, Elektro- und Elektronikgeräte am Ende ihrer Lebensdauer einer umweltgerechten Wiederverwertung zuzuführen. Auf diese Weise wird eine umwelt- und ressourcenschonende Verwertung sichergestellt.

Je nach Umsetzung in nationales Recht können Sie folgende Möglichkeiten haben:

- an einer Verkaufsstelle zurückgeben,
- an einer offiziellen Sammelstelle abgeben,
- an den Hersteller/Inverkehrbringer zurücksenden.

Nicht betroffen sind den Altgeräten beigefügte Zubehörteile und Hilfsmittel ohne Elektrobestandteile.

### Zusätzliche Entsorgungshinweise für Deutschland

Das Gerät ist bei eingerichteten Sammelstellen, Wertstoffhöfen oder Entsorgungsbetrieben abzugeben. Zudem sind Vertreter von Elektro- und Elektronikgeräten sowie Vertreter von Lebensmitteln zur Rücknahme verpflichtet. LIDL bietet Ihnen Rückgabemöglichkeiten direkt in den Filialen und Märkten an. Rückgabe und Entsorgung sind für Sie kostenfrei.

Beim Kauf eines Neugerätes haben Sie das Recht, ein entsprechendes Altgerät unentgeltlich zurückzugeben.

Zusätzlich haben Sie die Möglichkeit, unabhängig vom Kauf eines Neugerätes, unentgeltlich (bis zu drei) Altgeräte abzuge-

ben, die in keiner Abmessung größer als 25 cm sind.

Bitte entnehmen Sie vor der Rückgabe Batterien oder Akkumulatoren, die nicht vom Altgerät umschlossen sind, sowie Lampen, die zerstörungsfrei entnommen werden können und führen diese einer separaten Sammlung zu.

## Entsorgungshinweise für Akkus



Der Akku darf am Ende der Nutzungszeit nicht über den Hausmüll entsorgt werden. Werfen Sie den Akku nicht ins Feuer (Explosionsgefahr) oder ins Wasser. Beschädigte Akkus können der Umwelt und ihrer Gesundheit schaden, wenn giftige Dämpfe oder Flüssigkeiten austreten.

Entsorgen Sie Akkus nach den lokalen Vorschriften. Defekte oder verbrauchte Akkus müssen gemäß Richtlinie 2006/66/EG recycelt werden. Geben Sie Akkus an einer Altbatteriesammelstelle ab, wo sie einer umweltgerechten Wiederverwertung zugeführt werden. Fragen Sie hierzu Ihren lokalen Müllentsorger oder unser Service-Center. Entsorgen Sie Akkus im entladenen Zustand. Wir empfehlen die Pole mit einem Klebestreifen zum Schutz vor einem Kurzschluss abzudecken. Öffnen Sie den Akku nicht.

## Service

### Garantie

Sehr geehrte Kundin, sehr geehrter Kunde, Sie erhalten auf dieses Produkt 3 Jahre Garantie ab Kaufdatum.

Im Falle von Mängeln dieses Produkts stehen Ihnen gegen den Verkäufer des Produkts gesetzliche Rechte zu. Diese gesetzlichen Rechte werden durch unsere im Fol-

genden dargestellte Garantie nicht eingeschränkt.

### Garantiebedingungen

Die Garantiefrist beginnt mit dem Kaufdatum. Bitte bewahren Sie den Original-Kassenbon gut auf. Diese Unterlage wird als Nachweis für den Kauf benötigt.

Tritt innerhalb von drei Jahren ab dem Kaufdatum dieses Produkts ein Material- oder Fabrikationsfehler auf, wird das Produkt von uns – nach unserer Wahl – für Sie kostenlos repariert oder ersetzt. Diese Garantieleistung setzt voraus, dass innerhalb der Drei-Jahres-Frist das defekte Produkt und der Kaufbeleg (Kassenbon) vorgelegt und schriftlich kurz beschrieben wird, worin der Mangel besteht und wann er aufgetreten ist.

Wenn der Defekt von unserer Garantie gedeckt ist, erhalten Sie das reparierte oder ein neues Produkt zurück. Mit Reparatur oder Austausch des Produkts beginnt kein neuer Garantiezeitraum.

### Garantiezeit und gesetzliche Mängelansprüche

Die Garantiezeit wird durch die Gewährleistung nicht verlängert. Dies gilt auch für ersetzte und reparierte Teile. Eventuell schon beim Kauf vorhandene Schäden und Mängel müssen sofort nach dem Auspacken gemeldet werden. Nach Ablauf der Garantiezeit anfallende Reparaturen sind kostenpflichtig.

### Garantieumfang

Das Produkt wurde nach strengen Qualitätsrichtlinien sorgfältig produziert und vor Anlieferung gewissenhaft geprüft.

Die Garantieleistung gilt für Material- oder Fabrikationsfehler. Diese Garantie erstreckt sich nicht auf Produktteile, die normaler Abnutzung ausgesetzt sind und daher als Verschleißteile angesehen werden



können (z. B. Trennscheibe) oder für Beschädigungen an zerbrechlichen Teilen. Diese Garantie verfällt, wenn das Produkt beschädigt, nicht sachgemäß benutzt oder nicht gewartet wurde. Für eine sachgemäße Benutzung des Produkts sind alle in der Betriebsanleitung aufgeführten Anweisungen genau einzuhalten. Verwendungszwecke und Handlungen, von denen in der Betriebsanleitung abgeraten oder vor denen gewarnt wird, sind unbedingt zu vermeiden.

Das Produkt ist lediglich für den privaten und nicht für den gewerblichen Gebrauch bestimmt. Bei missbräuchlicher und unsachgemäßer Behandlung, Gewaltanwendung und bei Eingriffen, die nicht von unserer autorisierten Service-Niederlassung vorgenommen wurden, erlischt die Garantie.

### Abwicklung im Garantiefall

Um eine schnelle Bearbeitung Ihres Anliegen zu gewährleisten, folgen Sie bitte den folgenden Hinweisen:

- Bitte halten Sie für alle Anfragen den Kassenbon und die Artikelnummer (IAN 439335\_2210) als Nachweis für den Kauf bereit.
- Die Artikelnummer entnehmen Sie bitte dem Typenschild.
- Sollten Funktionsfehler oder sonstige Mängel auftreten, kontaktieren Sie zunächst das nachfolgend benannte Service-Center **telefonisch** oder per **E-Mail**. Sie erhalten dann weitere Informationen über die Abwicklung Ihrer Reklamation.
- Ein als defekt erfasstes Produkt können Sie, nach Rücksprache mit unserem Service-Center unter Beifügung des Kaufbelegs (Kassenbons) und der Angabe, worin der Mangel besteht und wann er aufgetreten ist, für Sie portofrei an die Ihnen mitgeteilte Service-Anschrift

übersenden. Um Annahmeprobleme und Zusatzkosten zu vermeiden, benutzen Sie unbedingt nur die Adresse, die Ihnen mitgeteilt wird. Stellen Sie sicher, dass der Versand nicht unfrei, per Sperrgut, Express oder sonstiger Sonderfracht erfolgt. Senden Sie das Produkt bitte inkl. aller beim Kauf mitgelieferten Zubehörteile ein und sorgen Sie für eine ausreichend sichere Transportverpackung.

### Reparatur-Service

Für Reparaturen, **die nicht der Garantie unterliegen**, wenden Sie sich an das Service-Center. Dort erhalten Sie gerne einen Kostenvoranschlag.

- Wir können nur Geräte bearbeiten, die ausreichend verpackt und frankiert eingeschickt wurden.

**Hinweis:** Bitte senden Sie Ihr Gerät gereinigt und mit Hinweis auf den Defekt an die vom Service-Center genannte Adresse.

- Nicht angenommen werden unfrei eingeschickte Geräte sowie Geräte, die per Sperrgut, Express oder mit sonstiger Sonderfracht versendet wurden.
- Wir entsorgen Ihre eingesendeten, defekten Geräte kostenlos.

### Service-Center

**DE Service Deutschland**  
Tel.: 0800 54 35 111  
E-Mail: [grizzly@lidl.de](mailto:grizzly@lidl.de)  
**IAN 439335\_2210**

**AT Service Österreich**  
Tel.: 0800 447744  
E-Mail: [grizzly@lidl.at](mailto:grizzly@lidl.at)  
**IAN 439335\_2210**

**CH Service Schweiz**  
Tel.: 0800 56 44 33  
E-Mail: [grizzly@lidl.ch](mailto:grizzly@lidl.ch)  
**IAN 439335\_2210**

## Importeur

Bitte beachten Sie, dass die folgende Anschrift keine Serviceanschrift ist. Kontaktieren Sie zunächst das oben genannte Service-Center.

Grizzly Tools GmbH & Co. KG  
 Stockstädter Str. 20  
 63762 Großostheim  
 DEUTSCHLAND  
[www.grizzlytools.de](http://www.grizzlytools.de)

## Ersatzteile und Zubehör

**Ersatzteile und Zubehör erhalten Sie unter [www.grizzlytools.shop](http://www.grizzlytools.shop).**

Sollten bei Ihrem Bestellvorgang Probleme auftreten, kontaktieren Sie uns über unseren Online-Shop. Bei weiteren Fragen wenden Sie sich an das Service-Center, S. 25.

Pos.-Nr.	S. 357*	Bezeichnung	Best.-Nr.
15, 16	1, 2	Spannschraube + Spannflansch	91110347
17	3	Trennscheibe (Metall)	91110348

\*Explosionszeichnung

# Original-EG-Konformitätserklärung

Produkt: **Akku-Winkelschleifer 20 V**

Modell: **PWSAM 20-Li A1**

Seriennummer: 000001 - 100000

Der oben beschriebene Gegenstand der Erklärung erfüllt die einschlägigen Harmonisierungsrechtsvorschriften der Union:

**2006/42/EG • 2014/30/EU • 2011/65/EU & (EU) 2015/863  
Produkt mit Akku Smart PAPS 204 A1/Smart PAPS 208 A1: 2014/53/EU**

Der oben beschriebene Gegenstand der Erklärung erfüllt die Vorschriften der Richtlinie 2011/65/EU des Europäischen Parlaments und des Rates vom 8. Juni 2011 zur Beschränkung der Verwendung bestimmter gefährlicher Stoffe in Elektro- und Elektronikgeräten.

Um die Konformität zu gewährleisten, wurden folgende harmonisierte Normen sowie nationale Normen und Bestimmungen angewendet:

**EN 62841-1:2015 • EN IEC 62841-2-3:2021/A11:2021  
EN IEC 55014-1:2021 • EN IEC 55014-2:2021 • EN IEC 63000:2018  
Produkt mit Akku Smart PAPS 204 A1/Smart PAPS 208 A1:  
EN 301 489-1 V2.2.3:2019 • Draft EN 301 489-17 V3.2.5:2022  
EN 300 328 V2.2.2:2019 • EN 50663:2017**

Die alleinige Verantwortung für die Ausstellung dieser Konformitätserklärung trägt der Hersteller:



Grizzly Tools GmbH & Co. KG  
Stockstädter Str. 20  
63762 Großostheim  
DEUTSCHLAND  
14.05.2023

Christian Frank  
Dokumentationsbevollmächtigter

# Table of Contents

<b>Introduction.....</b>	<b>28</b>
Proper use.....	28
Scope of delivery/accessories.....	29
Overview.....	29
Description of functions.....	29
Technical data.....	29
<b>Safety information.....</b>	<b>31</b>
Meaning of the safety information.....	31
Pictograms and symbols.....	31
General Power Tool Safety Warnings.....	32
Safety information for angle grinders.....	35
Residual risks.....	39
<b>Preparation.....</b>	<b>39</b>
Control elements.....	39
Attaching and removing the attachment tool.....	39
Fitting and removing the attachment on the guard cover.....	40
Checking the battery charge level.....	40
Charging the battery.....	40
<b>Operation.....</b>	<b>41</b>
Working instructions.....	41
Inserting and removing the battery.....	41
Adjusting the guard cover.....	42
Switching on and off.....	42
<b>Transport.....</b>	<b>42</b>
<b>Cleaning, maintenance and storage.....</b>	<b>42</b>
Cleaning.....	43
Maintenance.....	43
Storage.....	43
<b>Troubleshooting.....</b>	<b>43</b>
<b>Disposal/environmental protection.....</b>	<b>44</b>

Disposal instructions for rechargeable batteries..... 44

<b>Service.....</b>	<b>45</b>
Guarantee.....	45
Repair service.....	46
Service Centre.....	46
Importer.....	46
<b>Spare parts and accessories.....</b>	<b>46</b>
<b>Translation of the original EC declaration of conformity.....</b>	<b>47</b>
<b>Exploded view.....</b>	<b>357</b>

## Introduction

Congratulations on purchasing your new cordless angle grinder (hereafter referred to as device or power tool).

You have chosen a high-quality device. This device was quality-tested and subjected to a final inspection during production, therefore ensuring proper functioning of your device.



The instruction manual forms part of this device. It contains important information on safety, use and disposal. Read the instruction manual carefully. Familiarise yourself with the controls and how to use the device correctly. Use the device only as described and for the stated fields of application. Store the instruction manual carefully and ensure that all documents are handed over in the event that the device is passed on to another user.

## Proper use

This power tool is intended to function as a grinder and or cut-off tool. Operations such as sanding, wire brushing, polishing or hole cutting are not to be performed with this power tool. Do not use liquid coolants such as water. Do not work

with materials that contain hazardous substances, e.g. asbestos or lead.

Only operate in dry areas.

The device is intended for use by adults. Children under the age of 16 may not use the device, except under supervision.

Any other use that is not expressly permitted in this instruction manual may pose a serious hazard to the user and result in damage to the device. The operator or user of the machine is responsible for any accidents or personal injury and/or material damage to third parties or their property. The machine is intended to be used by do-it-yourselfers. It was not designed for heavy commercial use. The warranty is void in the case of commercial use. The manufacturer is not liable for damage caused by improper use or incorrect operation.

The device is part of the **X 20 V TEAM** series and can be operated with batteries of the **X 20 V TEAM** series. Batteries of the **X 20 V TEAM** series may only be charged using chargers of the **X 20 V TEAM** series.

### Scope of delivery/ accessories

Unpack the device and check that everything is present.

Dispose of the packaging material properly.

- Cordless Angle Grinder 20V
- Cutting disc PTS 76 (metal, Ø 76 mm × 1 mm)
- Guard cover, Attachment
- Allen key (4 mm)
- Storage case
- Translation of the original instructions

**The rechargeable battery and charger are not included in delivery.**

### Overview



The illustrations for the device can be found on the front fold-out page.

- 1 Attachment
- 2 Lock (Attachment)
- 3 Direction of rotation arrow
- 4 Spindle lock
- 5 On/Off switch
- 6 Handle (Insulated gripping surface)
- 7 Button (Charge level indicator)
- 8 Charge level indicator
- 9 Battery
- 10 Battery release
- 11 Battery holder
- 12 Battery charger
- 13 Storage case

#### Fig. A

- 14 Allen key
- 15 Clamping screw
- 16 Clamping flange
- 17 Cutting disc
- 18 Guard cover
- 19 Mounting flange

### Description of functions

The very fast rotating attachment tool enables clean grinding and cutting of metal. Please refer to the descriptions below for information on how the operating elements work.

### Technical data

#### Cordless Angle Grinder 20V

..... **PWSAM 20-Li A1**

Rated voltage  $U$  ..... 20 V  $\equiv$

Weight with battery (20 V, 2 Ah) . 1.14 kg

No-load rotation speed  $n_0$  .. 19.500  $\text{min}^{-1}$

Permissible attachment tool

- diameter .....  $\leq 76$  mm

- Borehole ..... Ø 10 mm
- Thickness ..... ≤ 4 mm
- thread ..... M6
- Sound power level ( $L_{WA}$ )  
..... 86.6 dB;  $K_{WA}=3$  dB
- Sound pressure level ( $L_{pA}$ )  
..... 78.6 dB;  $K_{pA}=3$  dB
- Vibration ( $a_h$ ) ..... ≤2.5 m/s<sup>2</sup>;  $K=1.5$  m/s<sup>2</sup>
- Battery ..... Li-Ion
- Temperature ..... ≤50 °C
- Charging ..... 5 - 45 °C
- Operation ..... 0 - 50 °C
- Storage ..... 0 - 45 °C
- PARKSIDE Performance Smart battery
- Smart PAPS 204 A1/Smart PAPS 208 A1
- Frequency  $f$  ..... 2400 - 2483.5 MHz
- transmitted power ..... ≤ 20 dBm

**Cutting disc ..... PTS 76**

- Disc rotational speed  $n_{max}$  ≤ 20100 min<sup>-1</sup>
- Disc speed  $v_0$  ..... ≤ 80 m/s
- diameter ..... Ø 76 mm
- Borehole ..... Ø 10 mm
- Thickness ..... 1 mm

Levels of noise and vibration were determined according to the standards and regulations in the declaration of conformity. The specified total vibration value and the stated noise emission value have been measured according to a standardised test method and can be used to compare one power tool with another. The specified total vibration value and the stated specified noise emission value can also be used for a provisional assessment of the load.

**▲ WARNING!** The vibration and noise emissions may deviate from the specified values during actual use of the power tool, depending on how the power tool is being used. Try to keep the exposure to vi-

brations as low as possible. An example of a measure to reduce vibration exposure is limiting the working hours. All parts of the operating cycle have to be considered while doing so (for example, times when the power tool is switched off and times when it is switched on but running without any load).

**▲ WARNING!** Grinding thin metal sheet or other well vibrating structures with a large surface area can result in increased noise exposure and a much (up to 15 dB) higher overall noise emission than the specified noise emission values. Use heavy flexible damping mats or similar to prevent sound radiation from such workpieces. Take into account the increased noise emission and wear appropriate hearing protection.

**Charging time**

The device is part of the **X 20 V TEAM** series and can be operated with batteries of the **X 20 V TEAM** series. Batteries of the **X 20 V TEAM** series may only be charged using chargers of the **X 20 V TEAM** series.

We recommend that you operate this appliance with the following batteries only: PAP 20 B1, PAP 20 B3, Smart PAPS 204 A1, Smart PAPS 208 A1

We recommend charging these batteries with the following chargers: PLG 20 A3, PLG 20 A4, PLG 20 C1, PLG 20 C3, PLG 201 A1, PDSL G 20 A1, PDSL G 20 B1, Smart PLGS 2012 A1

Rechargeable battery and charger technical data: See separate manual.

The charging time is influenced by factors such as the temperature of the environment and the battery, as well as the mains voltage applied, and may therefore deviate from the specified values.

Charging time (min.)	PAP 20 A1 PAP 20 A2 PAP 20 B1	PAP 20 A3 PAP 20 B3 Smart PAPS 204 A1	Smart PAPS 208 A1
PLG 20 A1 PLG 20 A4 PLG 20 C1	60	120	240
PLG 20 A2 PLG 20 A3 PLG 20 C3 PDSLГ 20 A1 PDSLГ 20 B1	45	60	150
PLG 201 A1	135	250	500
Smart PLGS 2012 A1	35	45	50

## Safety information

This section deals with the basic safety instructions for using the device.

**▲ WARNING!** Injury and property damage due to improper handling of battery. Observe the safety information and notes on charging and proper use as shown in the instruction manual for your battery and charger from the series **X 20 V TEAM**. A detailed description of the charging process and further information can be found in these separate operating instructions.

### Meaning of the safety information

**▲ DANGER!** If you do not observe this safety instruction, an accident will occur. The result of which is severe bodily injury or death.

**▲ WARNING!** If you do not observe this safety instruction, an accident may occur. The result of which is likely severe bodily injury or death.

**▲ CAUTION!** If you do not observe this safety instruction, an accident will occur.

The result of which is likely minor or moderate bodily injury.

**NOTICE!** If you do not observe this safety instruction, an accident will occur. The result of which is possible damage to property.

## Pictograms and symbols

### Symbols on the device



The device is part of the **X 20 V TEAM** series and can be operated with batteries of the **X 20 V TEAM** series. Batteries of the **X 20 V TEAM** series may only be charged using chargers of the **X 20 V TEAM** series.



Caution!



Observe the operating instructions









Injury hazard caused by rotating tool! Keep hands away.



Remove the battery before maintenance work.



Use eye protection

-  Use hearing protection
-  Use hand protection
-  Use respiratory protection
-  Direction of rotation (Clamping screw)
-  Direction of rotation (Cutting disc)
-  Electrical devices must not be disposed of with domestic waste.

### Symbols on the accessories

-  Observe the operating instructions
-  Use eye protection
-  Use hearing protection
-  Use hand protection
-  Use respiratory protection
-  Use foot protection
-  Do not use for side grinding
-  metal
-  Do not use for wet grinding
-  Do not use defective discs.

## General Power Tool Safety Warnings

**▲ WARNING! Read all safety warnings, instructions, illustrations and specifications provided with this power tool.** Failure to follow

all instructions listed below may result in electric shock, fire and/or serious injury. **Save all warnings and instructions for future reference.**

The term "power tool" in the warnings refers to your mains-operated (corded) power tool or battery-operated (cordless) power tool.

1. **WORK AREA SAFETY**
  - a) **Keep work area clean and well lit.** Cluttered or dark areas invite accidents.
  - b) **Do not operate power tools in explosive atmospheres, such as in the presence of flammable liquids, gases or dust.** Power tools create sparks which may ignite the dust or fumes.
  - c) **Keep children and bystanders away while operating a power tool.** Distractions can cause you to lose control.
2. **ELECTRICAL SAFETY**
  - a) **Power tool plugs must match the outlet. Never modify the plug in any way. Do not use any adapter plugs with earthed (grounded) power tools.** Unmodified plugs and matching outlets will reduce risk of electric shock.
  - b) **Avoid body contact with earthed or grounded surfaces, such as pipes, radiators, ranges and refrigerators.** There is an increased risk of electric shock if your body is earthed or grounded.
  - c) **Do not expose power tools to rain or wet conditions.** Water entering a power tool will increase the risk of electric shock.
  - d) **Do not abuse the cord. Never use the cord for carrying,**



**pulling or unplugging the power tool. Keep cord away from heat, oil, sharp edges or moving parts.** Damaged or entangled cords increase the risk of electric shock.

- e) **When operating a power tool outdoors, use an extension cord suitable for outdoor use.** Use of a cord suitable for outdoor use reduces the risk of electric shock.
- f) **If operating a power tool in a damp location is unavoidable, use a residual current device (RCD) protected supply.** Use of an RCD reduces the risk of electric shock.

### 3. PERSONAL SAFETY

- a) **Stay alert, watch what you are doing and use common sense when operating a power tool. Do not use a power tool while you are tired or under the influence of drugs, alcohol or medication.** A moment of inattention while operating power tools may result in serious personal injury.
- b) **Use personal protective equipment. Always wear eye protection.** Protective equipment such as a dust mask, non-skid safety shoes, hard hat or hearing protection used for appropriate conditions will reduce personal injuries.
- c) **Prevent unintentional starting. Ensure the switch is in the off-position before connecting to power source and/or battery pack, picking up or carrying the tool.** Carrying power tools with your finger on the switch or energising power tools that have the switch on invites accidents.

d) **Remove any adjusting key or wrench before turning the power tool on.** A wrench or a key left attached to a rotating part of the power tool may result in personal injury.

- e) **Do not overreach. Keep proper footing and balance at all times.** This enables better control of the power tool in unexpected situations.
- f) **Dress properly. Do not wear loose clothing or jewellery. Keep your hair and clothing away from moving parts.** Loose clothes, jewellery or long hair can be caught in moving parts.
- g) **If devices are provided for the connection of dust extraction and collection facilities, ensure these are connected and properly used.** Use of dust collection can reduce dust-related hazards.
- h) **Do not let familiarity gained from frequent use of tools allow you to become complacent and ignore tool safety principles.** A careless action can cause severe injury within a fraction of a second.

### 4. POWER TOOL USE AND CARE

- a) **Do not force the power tool. Use the correct power tool for your application.** The correct power tool will do the job better and safer at the rate for which it was designed.
- b) **Do not use the power tool if the switch does not turn it on and off.** Any power tool that cannot be controlled with the switch is dangerous and must be repaired.
- c) **Disconnect the plug from the power source and/or remove**

- the battery pack, if detachable, from the power tool before making any adjustments, changing accessories, or storing power tools.** Such preventive safety measures reduce the risk of starting the power tool accidentally.
- d) **Store idle power tools out of the reach of children and do not allow persons unfamiliar with the power tool or these instructions to operate the power tool.** Power tools are dangerous in the hands of untrained users.
- e) **Maintain power tools and accessories. Check for misalignment or binding of moving parts, breakage of parts and any other condition that may affect the power tool's operation. If damaged, have the power tool repaired before use.** Many accidents are caused by poorly maintained power tools.
- f) **Keep cutting tools sharp and clean.** Properly maintained cutting tools with sharp cutting edges are less likely to bind and are easier to control.
- g) **Use the power tool, accessories and tool bits etc. in accordance with these instructions, taking into account the working conditions and the work to be performed.** Use of the power tool for operations different from those intended could result in a hazardous situation.
- h) **Keep handles and grasping surfaces dry, clean and free from oil and grease.** Slippery handles and grasping surfaces do not allow for safe handling and control of the tool in unexpected situations.
5. **BATTERY TOOL USE AND CARE**
- a) **Recharge only with the charger specified by the manufacturer.** A charger that is suitable for one type of battery pack may create a risk of fire when used with another battery pack.
- b) **Use power tools only with specifically designated battery packs.** Use of any other battery packs may create a risk of injury and fire.
- c) **When battery pack is not in use, keep it away from other metal objects, like paper clips, coins, keys, nails, screws or other small metal objects, that can make a connection from one terminal to another.** Shorting the battery terminals together may cause burns or a fire.
- d) **Under abusive conditions, liquid may be ejected from the battery; avoid contact. If contact accidentally occurs, flush with water. If liquid contacts eyes, additionally seek medical help.** Liquid ejected from the battery may cause irritation or burns.
- e) **Do not use a battery pack or tool that is damaged or modified.** Damaged or modified batteries may exhibit unpredictable behaviour resulting in fire, explosion or risk of injury.
- f) **Do not expose a battery pack or tool to fire or excessive temperature.** Exposure to fire or temperature above 130 °C may cause explosion.
- g) **Follow all charging instructions and do not charge the battery pack or tool outside the temperature range specified in the**

**instructions.** Charging improperly or at temperatures outside the specified range may damage the battery and increase the risk of fire.

6. **SERVICE**

- a) **Have your power tool serviced by a qualified repair person using only identical replacement parts.** This will ensure that the safety of the power tool is maintained.
- b) **Never service damaged battery packs.** Service of battery packs should only be performed by the manufacturer or authorized service providers.

## Safety information for angle grinders

### Safety warnings common for grinding and cutting-off operations

- **This power tool is intended to function as a grinder and or cut-off tool. Read all safety warnings, instructions, illustrations and specifications provided with this power tool.** Failure to follow all instructions listed below may result in electric shock, fire and/or serious injury.
- **Operations such as sanding, wire brushing, polishing or hole cutting are not to be performed with this power tool.** Operations for which the power tool was not designed may create a hazard and cause personal injury.
- **Do not convert this power tool to operate in a way which is not specifically designed and specified by the tool manufacturer.** Such a conversion may result in a loss of control and cause serious personal injury.
- **Do not use accessories which are not specifically designed and specified by the tool manufacturer.** Just because the accessory can be attached to your power tool, it does not assure safe operation.
- **The rated speed of the accessory must be at least equal to the maximum speed marked on the power tool.** Accessories running faster than their rated speed can break and fly apart.
- **The outside diameter and the thickness of your accessory must be within the capacity rating of your power tool.** Incorrectly sized accessories cannot be adequately guarded or controlled.
- **The dimensions of the accessory mounting must fit the dimensions of the mounting hardware of the power tool.** Accessories that do not match the mounting hardware of the power tool will run out of balance, vibrate excessively and may cause loss of control.
- **Do not use a damaged accessory. Before each use inspect the accessory such as abrasive wheels for chips and cracks, backing pad for cracks, tear or excess wear, wire brush for loose or cracked wires. If power tool or accessory is dropped, inspect for damage or install an undamaged accessory. After inspecting and installing an accessory, position yourself and bystanders away from the plane of the rotating accessory and run the power tool at maximum no-load speed for one minute.** Damaged accessor-

ies will normally break apart during this test time.

- **Wear personal protective equipment. Depending on application, use face shield, safety goggles or safety glasses. As appropriate, wear dust mask, hearing protectors, gloves and workshop apron capable of stopping small abrasive or workpiece fragments.** The eye protection must be capable of stopping flying debris generated by various applications. The dust mask or respirator must be capable of filtrating particles generated by the particular application. Prolonged exposure to high intensity noise may cause hearing loss.
- **Keep bystanders a safe distance away from work area. Anyone entering the work area must wear personal protective equipment.** Fragments of workpiece or of a broken accessory may fly away and cause injury beyond immediate area of operation.
- **Hold the power tool by insulated gripping surfaces, when performing an operation where the cutting accessory or fasteners may contact hidden wiring.** Cutting accessories or fasteners contacting a "live" wire may make exposed metal parts of the power tool "live" and could give the operator an electric shock.
- **Position the cord clear of the spinning accessory.** If you lose control, the cord may be cut or snagged and your hand or arm may be pulled into the spinning accessory.
- **Never lay the power tool down until the accessory has come to a complete stop.** The spinning ac-

cessory may grab the surface and pull the power tool out of your control.

- **Do not run the power tool while carrying it at your side.** Accidental contact with the spinning accessory could snag your clothing, pulling the accessory into your body.
- **Regularly clean the power tool's air vents.** The motor's fan will draw the dust inside the housing and excessive accumulation of powdered metal may cause electrical hazards.
- **Do not operate the power tool near flammable materials.** Sparks could ignite these materials.
- **Do not use accessories that require liquid coolants.** Using water or other liquid coolants may result in electrocution or shock.

### Kickback and related warnings

Kickback is a sudden reaction to a pinched or snagged rotating wheel, backing pad, brush or any other accessory. Pinching or snagging causes rapid stalling of the rotating accessory which in turn causes the uncontrolled power tool to be forced in the direction opposite of the accessory's rotation at the point of the binding.

For example, if an abrasive wheel is snagged or pinched by the workpiece, the edge of the wheel that is entering into the pinch point can dig into the surface of the material causing the wheel to climb out or kick out. The wheel may either jump toward or away from the operator, depending on direction of the wheel's movement at the point of pinching. Abrasive wheels may also break under these conditions. Kickback is the result of power tool misuse and/or incorrect operating procedures or conditions and can be avoided by taking proper precautions as given below.

- **Maintain a firm grip with both hands on the power tool and position your body and arms to allow you to resist kickback forces. Always use auxiliary handle, if provided, for maximum control over kickback or torque reaction during start-up.**

The operator can control torque reactions or kickback forces, if proper precautions are taken.

- **Never place your hand near the rotating accessory.** Accessory may kickback over your hand.
- **Do not position your body in the area where power tool will move if kickback occurs.** Kickback will propel the tool in direction opposite to the wheel's movement at the point of snagging.
- **Use special care when working corners, sharp edges, etc. Avoid bouncing and snagging the accessory.** Corners, sharp edges or bouncing have a tendency to snag the rotating accessory and cause loss of control or kickback.
- **Do not attach a saw chain woodcarving blade, segmented diamond wheel with a peripheral gap greater than 10 mm or toothed saw blade.** Such blades create frequent kickback and loss of control.

### **Safety warnings specific for grinding and cutting-off operations**

- **Use only wheel types that are specified for your power tool and the specific guard designed for the selected wheel.** Wheels for which the power tool was not designed cannot be adequately guarded and are unsafe.

- **The grinding surface of centre depressed wheels must be mounted below the plane of the guard lip.** An improperly mounted wheel that projects through the plane of the guard lip cannot be adequately protected.
- **The guard must be securely attached to the power tool and positioned for maximum safety, so the least amount of wheel is exposed towards the operator.** The guard helps to protect the operator from broken wheel fragments, accidental contact with wheel and sparks that could ignite clothing.
- **Wheels must be used only for specified applications. For example: do not grind with the side of cut-off wheel.** Abrasive cut-off wheels are intended for peripheral grinding, side forces applied to these wheels may cause them to shatter.
- **Always use undamaged wheel flanges that are of correct size and shape for your selected wheel.** Proper wheel flanges support the wheel thus reducing the possibility of wheel breakage. Flanges for cut-off wheels may be different from grinding wheel flanges.
- **Do not use worn down wheels from larger power tools.** A wheel intended for larger power tool is not suitable for the higher speed of a smaller tool and may burst.
- **When using dual purpose wheels always use the correct guard for the application being performed.** Failure to use the correct guard may not provide the desired level of guarding, which could lead to serious injury.

### Additional safety warnings specific for cutting-off operations

- **Do not “jam” the cut-off wheel or apply excessive pressure. Do not attempt to make an excessive depth of cut.** Overstressing the wheel increases the loading and susceptibility to twisting or binding of the wheel in the cut and the possibility of kickback or wheel breakage.
- **Do not position your body in line with and behind the rotating wheel.** When the wheel, at the point of operation, is moving away from your body, the possible kickback may propel the spinning wheel and the power tool directly at you.
- **When the wheel is binding or when interrupting a cut for any reason, switch off the power tool and hold it motionless until the wheel comes to a complete stop. Never attempt to remove the cut-off wheel from the cut while the wheel is in motion otherwise kickback may occur.** Investigate and take corrective action to eliminate the cause of wheel binding.
- **Do not restart the cutting operation in the workpiece. Let the wheel reach full speed and carefully re-enter the cut.** The wheel may bind, walk up or kickback if the power tool is restarted in the workpiece.
- **Support panels or any oversized workpiece to minimize the risk of wheel pinching and kickback.** Large workpieces tend to sag under their own weight. Supports must be placed under the workpiece near the line of cut and near the edge

of the workpiece on both sides of the wheel.

- **Use extra caution when making a “pocket cut” into existing walls or other blind areas.** The protruding wheel may cut gas or water pipes, electrical wiring or objects that can cause kickback.
- **Do not attempt to do curved cutting.** Overstressing the wheel increases the loading and susceptibility to twisting or binding of the wheel in the cut and the possibility of kickback or wheel breakage, which can lead to serious injury.

### Additional safety instructions

- Never keep the fingers between the grinding disc and spark protection or in close proximity to the guard covers. There is a risk of crushing.
- The rotating parts of the device cannot be covered due to functional reasons. Therefore, proceed cautiously and secure the workpiece in order to avoid slipping which could cause your hands to come into contact with the grinding disc.
- The workpiece becomes hot during grinding. Do not touch the machined area, allow it to cool down. There is a risk of burns. Do not use coolants or the like.
- Do not work with the device if you are tired or have consumed alcohol or tablets. Always have a break on time.
- Switch off the device and remove the rechargeable battery. Make sure that all moving parts have come to a complete stop:
  - to loosen a blocked insertion tool
  - in case of unusual sounds

- before checking the device, cleaning it or performing maintenance work on it
- **Only use accessories recommended by PARKSIDE.** Unsuitable accessories may cause electric shock or fire.

## Residual risks

There will always be residual risks even if you operate this power tool according to the instructions. The following hazards may occur in connection with the type and design of this power tool:

- Lung damage if suitable respiratory protection is not worn.
- Hearing damage if suitable ear protection is not worn.
- Health injuries resulting from the effect of vibration on the hands and arms in the event that the device is used over a longer period of time or is not used and maintained properly.
- Damage to health as a result of:
  - touching the area of the grinding tool which is not covered;
  - ejection of parts of workpieces or damaged grinding discs.

**▲ WARNING!** Danger due to electromagnetic field generated while the machine is in operation. Under certain circumstances, this field may negatively affect active or passive medical implants. In order to reduce the danger of serious or fatal injuries, we recommend that individuals who wear medical implants should consult their doctor and the manufacturer of the implant before operating the machine.

## Preparation

**▲ WARNING!** Risk of injury due to unintentional start-up. Only insert the

chargeable battery into the device once the device is fully prepared for use.

## Control elements

Familiarise yourself with the operating elements before using the device for the first time.

- **Spindle lock (4)**
  - Locks the spindle when attaching/removing the attachment tool.
- **On/Off switch (5)**
  - Switching on: Press down and push forward
  - Lock: Tilt down in front
  - Switching off: Release; if locked: press at the back

## Attaching and removing the attachment tool

### Notes

- **▲ DANGER!** Risk of injury! Only use attachment tools recommended by the manufacturer.
- Cutting and grinding discs
  - diameter:  $\leq 76$  mm
  - Thickness:  $\leq 4$  mm
- Only use undamaged attachment tools.

### Tools required

- Allen key (14)

### Procedure (Fig. A)

1. Press and hold the spindle lock (4).
2. Loosen the clamping screw (15) with the hex key (14). You can release the spindle lock (4).
3. **Removing attachments:** Remove the attachment tool from the mounting flange (19).

**Fitting attachments:** Place the attachment tool on the mounting flange (19).

The label on the cutting/grinding disc should always face the tool. The run-

- ning direction of the disc must match the direction of rotation arrow (3).
- Position the clamping flange (16). The side with the marking on the clamping flange must be visible.
  - Press and hold the spindle lock (4).
  - Tighten the clamping screw (15) with the hex key (14). You can release the spindle lock (4).

## Fitting and removing the attachment on the guard cover

### Fitting the attachment (1) (Fig. B)

- Remove the battery (9) from the device.
- Disassemble the attachment tool.
- Place the attachment (1) on the guard cover (18) and turn the attachment (1) until the attachment audibly clicks into place.

### Removing the attachment (1) (Fig. B)

- Remove the battery (9) from the device.
- Disassemble the attachment tool.
- Release one of the two locks (2) on the attachment (1) by pushing the lock outwards.
- Slide the released lock (2) over the guard cover (18) until the attachment is removed after half a turn.

## Checking the battery charge level

- Press the button (7) next to the charge level indicator button (8) on the battery (9).  
The LEDs of the charge level indicator show how much charge remains in the battery.

LEDs	Meaning
red, orange, green	Battery charged
red, orange	Battery partially charged
red	Battery needs to be charged

- Charge the battery (9) when only the red LED on the charge level indicator (8) is illuminated.

## Charging the battery

See also the charger instruction manual.

### Notes

- If warm, allow the battery to cool before charging.
- Do not expose the battery to direct sunlight for long periods and do not place it on a radiator (max. 50°C).

### Charging the battery

- Remove the battery (9) from the device.
- Push the battery (9) into the charging slot of the battery charger (12).
- Connect the battery charger (12) to a power outlet.
- After charging, disconnect the battery charger (12) from the mains.
- Pull the battery (9) out of the battery charger (12).

### Control LEDs on the charger (12):

green	red	Meaning
lights up	—	<ul style="list-style-type: none"> <li>Battery is fully charged</li> <li>stand-by (No battery inserted)</li> </ul>
—	lights up	Battery is charging
—	flashes	Battery is over-heated
flashes	flashes	Battery is defective



# Operation

## Working instructions

- **▲ WARNING!** Risk of injury! If possible, use clamps to hold the workpiece in place. Never hold a small workpiece in one hand and the device in the other while using the device.
- **▲ DANGER!** Risk of injury! Ensure that you have sufficient space in which to work, and that you do not endanger other people.
- Adjust the guard cover such that any sparks or detached parts cannot hit either the user or any bystanders. The guard cover must also be positioned such that the sparks cannot ignite combustible parts, including those in the surroundings.
- The attachment tool must not be used with a cutting stand.
- Only switch on the device when the attachment tool is not touching the workpiece.
- Excessive pressure reduces the performance of the power tool and leads to faster wear of the attachment tool.
- Always work in the counter-direction. This ensures that the device is not pushed out of the cut through lack of control. The direction of rotation arrow (3) symbolises the running direction of the attachment tool.
- After a heavy load, let the device idle for a few minutes to cool down the attachment tool.
- Do not touch the attachment tool until it has cooled down.

## Roughing

### Tools and aids required

- Roughing discs (diameter  $\leq 76$  mm)

- Guard cover (18)

**▲ DANGER!** Risk of injury due to loss of control. Remove the attachment (1) of the guard cover (18) to avoid bumping the workpiece.

**NOTICE!** Property damage. Never use a cutting disc for roughing!

In general, work with small scrubs. Exert only moderate pressure on the workpiece. A working angle of 30° to 40° achieves the best results for scrub grinding.

## Cutting

### Requirements

- Cutting disc (diameter  $\leq 76$  mm)
- Attachment (1) for guard cover (18)

**NOTICE!** Property damage. Never use a roughing disc for cutting!

For cutting, fit the attachment (1) on the guard cover (18), *Fitting and removing the attachment on the guard cover*, p. 40.

In general, work with small scrubs. Exert only moderate pressure on the workpiece.

### Information on building statics

Slits in structural walls are subject to the country-specific regulations. These regulations must be observed without fail.

Before beginning work you should ask the structural engineer, architect or relevant construction supervisor for advice.

## Inserting and removing the battery

**▲ WARNING!** Risk of injury due to unintentional start-up. Only insert the rechargeable battery into the device once the device is fully prepared for use.

**NOTICE!** Risk of damage! An incorrect battery can damage the device and battery.

## Inserting the battery

1. Push the battery (9) along the guide into the battery holder (11).  
You will hear the battery click into place.

## Removing the battery

1. Press and hold the battery release (10) on the battery (9).
2. Pull the battery out of the battery holder (11).

## Adjusting the guard cover

1. Remove the battery (9).
2. Hold the unit by the handle (6) with one hand while turning the guard cover (18) to the working position with the other.

Adjust the guard cover (18) so that any sparks or detached parts cannot hit either the user or any bystanders. Position the guard cover (18) so that the sparks do not ignite any combustible parts, including those in the surroundings.

## Switching on and off

### Switching on

1. **▲ DANGER!** Risk of injury! The device must only be operated with the guard cover (18) fitted.  
Adjust the guard cover (18) so that any sparks or detached parts cannot hit either the user or any bystanders.
2. Press the on/off switch (5) down and slide the on/off switch (5) forward.
3. Lock the on/off switch (5): Tilt the on/off switch (5) upwards.
4. Check that the attachment tool is running smoothly. If not: Replace the attachment tool.
5. Wait until the device has reached full rotational speed.

Due to the intelligent energy management system, the motor starts after a delay (soft start/Softstart).

6. Guide the attachment tool against the workpiece.

### Switching off

1. Remove the attachment tool from the workpiece.
2. Slide the on/off switch (5) to the rear.
3. Wait until the power tool has stopped before placing it down.
4. Remove the rechargeable battery (9) from the device if you are leaving the device unattended or if you have finished working.

## Transport

Information on transporting the device:

- Switch off the device and remove the rechargeable battery. Make sure that all moving parts have come to a complete stop.
- Remove the attachment tool.
- Always carry the device by the handle (6).

## Cleaning, maintenance and storage

**▲ WARNING!** Risk of injury due to unintentional start-up. Protect yourself when performing maintenance or cleaning work. Switch off the device and remove the battery (9).

You should have any repair and maintenance work that is not described in these instructions carried out by our Service Centre. Only use original replacement parts.

## Cleaning

### Cleaning

**▲ WARNING!** Electric shock! Never spray down the device with water.

**NOTICE!** Risk of damage. Chemical substances may attack the plastic parts of the machine. Do not use any cleaning agents or solvents.

- Keep the ventilation slits, motor housing and handles of the machine clean. Use a damp cloth or brush to do this.

### Maintenance

The device is maintenance free.

### Storage

Always store the device and accessories:

- clean

- dry
- protected against dust
- out of the reach of children

The storage temperature for the rechargeable battery and the device is between 0°C and 45°C. Avoid extreme cold or heat during storage to ensure the battery output is not adversely affected.

Remove the rechargeable battery from the device before storing the device (see the separate operating instructions for the battery and charger).

### Storing cutting/grinding discs

- dry
- upright
- unstacked

## Troubleshooting

The following table will assist you in fixing faults:

Problem	Possible cause	Error correction
Device does not start	Rechargeable battery (9) not inserted	<i>Inserting the battery</i> , p. 42
	On/Off switch (5) is broken	contact the service centre.
	Rechargeable battery (9) discharged	<i>Charging the battery</i> , p. 40
	Defective motor	contact the service centre.
Attachment tool does not move although motor is running	Clamping screw (15) loose	Tighten the clamping screw (15), <i>Attaching and removing the attachment tool</i> , p. 39
	Workpiece, workpiece remnants or remnants of attachment tools blocking the drive	Remove blockages
Engine is slowing down and stops	Device is overloaded through workpiece	Reduce pressure on attachment tool
		Workpiece unsuitable

Problem	Possible cause	Error correction
Attachment tool does not rotate smoothly, abnormal noises can be heard	Clamping screw (15) loose	Tighten the clamping screw (15), <i>Attaching and removing the attachment tool</i> , p. 39
	Attachment tool defective	Change grinding disc
Device works with interruptions	Internal loose contact	contact the service centre.
	On/Off switch (5) is broken	

## Disposal/ environmental protection

Remove the battery from the device and recycle the device, battery, accessories and packaging in an environmentally-friendly manner.



Electrical devices must not be disposed of with domestic waste.

The symbol of the crossed-out wheeled bin means that this product must not be disposed of as unsorted municipal waste at the end of its useful life.

### Directive 2012/19/EU on waste electrical and electronic equipment:

Consumers are legally obliged to recycle electrical and electronic equipment in an environmentally sound manner at the end of its life. In this way, environmentally friendly and resource-saving recycling is ensured.

Depending on the implementation in national law, you may have the following options:

- Return to a shop,
- Hand over to an official collection point,

- Return to the manufacturer/distributor. This does not affect accessories enclosed with the old devices or tools without any electrical components.

### Disposal instructions for rechargeable batteries



Do not throw batteries into domestic waste, fire (risk of explosion) or water. Damaged batteries can harm the environment and your health if poisonous fumes or liquids escape.

Dispose of the batteries according to local standards. Defective or used batteries must be recycled in accordance with Directive 2006/66/EC. Hand in the batteries at a used battery collection point where they are recycled in an environmentally friendly manner. For more information, please contact your local waste management provider or our service centre. Dispose of batteries in a discharged state. We recommend covering the contacts with an adhesive strip to protect against short circuits. Do not open the battery.

## Service

### Guarantee

Dear Customer,

This product is provided with a 3 year guarantee from the date of purchase.

In case of defects, you have statutory rights against the seller of the product.

These statutory rights are not restricted by our guarantee presented below.

### Terms of Guarantee

The guarantee period begins on the date of purchase. Please retain the original receipt. This document is required as proof of purchase.

If a material or manufacturing defect occurs within three years of the date of purchase of this product, we will repair or replace – at our choice – the product for you free of charge. This guarantee requires the defective product and proof of purchase to be presented within the three-year period with a brief written description of what constitutes the defect and when it occurred.

If the defect is covered by our guarantee, you will receive either the repaired product or a new product. No new guarantee period begins on repair or replacement of the product.

### Guarantee Period and Statutory Claims for Defects

The guarantee period is not extended by the guarantee service. This also applies for replaced or repaired parts. Any damages and defects already present at the time of purchase must be reported immediately after unpacking. Repairs arising after expiry of the guarantee period are chargeable.

### Guarantee Cover

The product has been carefully produced in accordance with strict quality guidelines

and conscientiously checked prior to delivery.

The guarantee applies for all material and manufacturing defects. This guarantee does not extend to cover product parts that are subject to normal wear and may therefore be considered as wearing parts (e.g. Cutting disc) or to cover damage to breakable parts.

This guarantee shall be invalid if the product has been damaged, used incorrectly or not maintained. Precise adherence to all of the instructions specified in the operating manual is required for proper use of the product. Intended uses and actions against which the operating manual advises or warns must be categorically avoided.

The product is designed only for private and not commercial use. The guarantee will be invalidated in case of misuse or improper handling, use of force, or interventions not undertaken by our authorised service branch.

### Processing in Case of Guarantee

To ensure efficient handling of your query, please follow the directions below:

- Please have the receipt and identification number (IAN 439335\_2210) ready as proof of purchase for all enquiries.
- Please find the item number on the rating plate.
- Should functional errors or other defects occur, please initially contact the service department specified below by **telephone** or by **e-mail**. You will then receive further information on the processing of your complaint.
- After consultation with our customer service, a product recorded as defective can be sent postage paid to the service address communicated to you, with the proof of purchase (receipt)

and specification of what constitutes the defect and when it occurred. In order to avoid acceptance problems and additional costs, please be sure to use only the address communicated to you. Ensure that the consignment is not sent carriage forward or by bulky goods, express or other special freight. Please send the appliance inc. all accessories supplied at the time of purchase and ensure adequate, safe transport packaging.

### Repair service

For repairs **that are not covered by warranty**, contact the service centre. They will gladly create a cost estimate for you.

- We can only work on devices which are sent in properly packed and with postage paid.

**Note:** Please send your device cleaned and with an indication of the defect to the address named for the service centre.

- The following are not accepted: devices sent in without prepaid postage, sent as bulky goods, sent as an Express shipment, or devices sent as any other form of special freight.
- We will dispose of defective devices you ship to us free of charge.

### Service Centre

**GB Service Great Britain**  
 Tel.: 0800 404 7657  
 E-mail: [grizzly@lidl.co.uk](mailto:grizzly@lidl.co.uk)  
**IAN 439335\_2210**

**MT Service Malta**  
 Tel.: 80062230  
 E-mail: [grizzly@lidl.com.mt](mailto:grizzly@lidl.com.mt)  
**IAN 439335\_2210**

### Importer

Please note that the address below is not a service address. Contact the service centre named above first.

Grizzly Tools GmbH & Co. KG  
 Stockstädter Str. 20  
 63762 Großostheim  
 GERMANY  
[www.grizzlytools.de](http://www.grizzlytools.de)

## Spare parts and accessories

**You can get spare parts and accessories from [www.grizzlytools.shop](http://www.grizzlytools.shop).** If you have any problems with your order, contact us via our online shop. If you have any other questions, contact the *Service Centre*, p. 46

Pos. nr.	p. 357*	Name	Order No.
15, 16	1, 2	Clamping screw + Clamping flange	91110347
17	3	Cutting disc (metal)	91110348

\*Exploded view

# Translation of the original EC declaration of conformity

Product: **Cordless Angle Grinder 20V**

Model: **PWSAM 20-Li A1**

Serial number: 000001 - 100000

The object of the declaration described above is in conformity with the relevant Union harmonisation legislation:

**2006/42/EC • 2014/30/EU • 2011/65/EU & (EU) 2015/863  
Product with battery Smart PAPS 204 A1/  
Smart PAPS 208 A1: 2014/53/EU**

The object of the declaration described above is in conformity with Directive 2011/65/EU of the European Parliament and of the Council of 8 June 2011 on the restriction of the use of certain hazardous substances in electrical and electronic equipment.

To ensure conformity, the following harmonised standards and national standards and regulations have been applied:

**EN 62841-1:2015 • EN IEC 62841-2-3:2021/A11:2021  
EN IEC 55014-1:2021 • EN IEC 55014-2:2021 • EN IEC 63000:2018  
Product with battery Smart PAPS 204 A1/Smart PAPS 208 A1:  
EN 301 489-1 V2.2.3:2019 • Draft EN 301 489-17 V3.2.5:2022  
EN 300 328 V2.2.2:2019 • EN 50663:2017**

This declaration of conformity is issued under the sole responsibility of the manufacturer:



Grizzly Tools GmbH & Co. KG  
Stockstädter Str. 20  
63762 Großostheim  
GERMANY  
14.05.2023

Christian Frank  
Authorised representative of documentation

# Sommaire

## Introduction..... 48

Utilisation conforme.....	49
Matériel livré/Accessoires.....	49
Aperçu.....	49
Description fonctionnelle.....	50
Caractéristiques techniques.....	50

## Consignes de sécurité..... 51

Signification des consignes de sécurité.....	51
Pictogrammes et symboles.....	52
Avertissements de sécurité généraux pour l'outil électrique.....	52
Informations de sécurité pour les meuleuses d'angle.....	56
Risques résiduels.....	60

## Préparation..... 61

Éléments de commande.....	61
Monter et démonter l'outil à insérer.....	61
Monter et démonter le recouvrement sur le capot de protection.....	62
Contrôlez l'état de charge de la batterie.....	62
Recharger la batterie.....	62

## Fonctionnement..... 63

Consignes de travail.....	63
Insérer et retirer la batterie.....	64
Régler le capot de protection.....	64
Mise en marche et arrêt.....	64

## Transport..... 65

## Nettoyage, entretien et stockage..... 65

Nettoyage.....	65
Maintenance.....	65
Stockage.....	65

## Diagnostic de pannes..... 66

## Recyclage/protection de l'environnement..... 66

Instructions pour le recyclage des batteries.....	67
---	----

## Service..... 67

Garantie (Belgique).....	67
Garantie (France).....	69
Service de réparation.....	71
Service-Center.....	71
Importateur.....	71

## Pièces de rechange et accessoires..... 71

## Traduction de la déclaration CE de conformité originale..... 72

## Vue éclatée..... 357

# Introduction

Nous vous félicitons pour l'achat de votre nouvelle meuleuse d'angle sans fil (ci-après dénommé appareil ou outil électrique).

Vous avez ainsi opté pour un produit de grande qualité. La qualité de cet appareil a été contrôlée au cours de la production, et il a été soumis à un contrôle final. Le bon fonctionnement de votre appareil est ainsi garanti.



Le mode d'emploi fait partie intégrante de cet appareil. Il contient des informations importantes sur la sécurité, l'utilisation et le recyclage. Lisez attentivement le mode d'emploi. Familiarisez-vous avec les éléments de commande et l'utilisation correcte de l'appareil. Utilisez l'appareil uniquement de la façon décrite et pour les domaines d'applications indiqués. Veillez à bien conserver le mode d'emploi et à remettre l'ensemble des documents en cas de cession de l'appareil à des tierces personnes.



## Utilisation conforme

Cet outil électrique est prévu pour fonctionner comme une meuleuse ou comme un outil de tronçonnage.

Il ne doit pas être utilisé pour des opérations telles que le ponçage, le broyage métallique, le polissage ou le découpage de trous. N'utilisez pas de liquide de refroidissement, de l'eau par exemple. N'usinez pas de matériaux contenant des substances nocives, par ex. de l'amiante ou du plomb.

Utilisation uniquement dans des endroits secs.

L'appareil est destiné à être utilisé par des adultes. Les jeunes de plus de 16 ans ne doivent utiliser cet appareil que sous la surveillance d'un adulte.

Toute autre utilisation qui n'est pas expressément préconisée dans ce mode d'emploi peut constituer un sérieux danger pour l'utilisateur et entraîner des dommages à l'appareil. L'opérateur ou l'utilisateur de l'appareil est responsable des accidents ou des dommages causés aux autres personnes ou à leurs biens. L'appareil est destiné à être utilisé dans le domaine du bricolage. Il n'a pas été conçu pour une utilisation professionnelle constante. Une utilisation commerciale annule la garantie.

Le fabricant ne peut être tenu pour responsable des dommages causés par une utilisation inappropriée ou par une manipulation incorrecte.

L'appareil fait partie de la gamme

**X 20 V TEAM** et peut être utilisé avec les batteries de la gamme **X 20 V TEAM**.

Les batteries de la gamme **X 20 V TEAM** doivent être chargées uniquement avec des chargeurs appartenant à la gamme **X 20 V TEAM**.

## Matériel livré/Accessoires

Déballiez l'appareil et vérifiez le matériel livré.

Éliminez correctement les matériaux d'emballage.

- Meuleuse d'angle sans fil 20 V
- Disque de tronçonnage PTS 76 (métal, Ø 76 mm × 1 mm)
- Capot de protection, Recouvrement
- Clé six pans (4 mm)
- Mallette de rangement
- Traduction de la notice originale

## Batterie et chargeur non fournis.

## Aperçu



Vous trouverez les représentations de l'appareil sur le volet rabattable avant.

- 1 Recouvrement
- 2 Verrouillage (Recouvrement)
- 3 Flèche du sens de rotation
- 4 Blocage de broche
- 5 Interrupteur Marche/Arrêt
- 6 Poignée (Surface de préhension isolée)
- 7 Touche (Indicateur de charge)
- 8 Indicateur de charge
- 9 Batterie
- 10 Déverrouillage de batterie
- 11 Support batterie
- 12 Chargeur de batterie
- 13 Mallette de rangement

## Fig. A

- 14 Clé six pans
- 15 Vis de serrage
- 16 Flasque de serrage
- 17 Disque de tronçonnage
- 18 Capot de protection
- 19 Bride support

## Description fonctionnelle

L'outil à insérer à rotation très rapide permet un meulage et un tronçonnage nets du métal.

Pour savoir quelles fonctions remplissent les éléments de commande, veuillez vous reporter aux descriptions suivantes.

## Caractéristiques techniques

### Meuleuse d'angle sans fil 20 V

..... **PWSAM 20-Li A1**

Tension assignée  $U$  ..... 20 V ==

Poids avec batterie (20 V, 2 Ah) .. 1,14 kg

Vitesse à vide  $n_0$  ..... 19.500 min<sup>-1</sup>

Outil à insérer autorisé

- diamètre ..... ≤ 76 mm

- Perçage ..... Ø 10 mm

- Épaisseur ..... ≤ 4 mm

filetage ..... M6

Niveau de puissance acoustique ( $L_{WA}$ )

..... 86,6 dB;  $K_{WA}=3$  dB

Niveau de pression acoustique ( $L_{pA}$ )

..... 78,6 dB;  $K_{pA}=3$  dB

Vibration ( $a_h$ ) ..... ≤ 2,5 m/s<sup>2</sup>;  $K=1,5$  m/s<sup>2</sup>

Batterie ..... Li-Ion

Température ..... ≤ 50 °C

- Procédure de charge ..... 5 - 45 °C

- Fonctionnement ..... 0 - 50 °C

- Stockage ..... 0 - 45 °C

Batterie PARKSIDE Performance Smart

Smart PAPS 204 A1/Smart PAPS 208 A1

- Fréquence  $f$  ..... 2400 - 2483,5 MHz

- puissance émise ..... ≤ 20 dBm

### Disque de tronçonnage .....PTS 76

Vitesse de rotation du disque  $n_{max}$

..... ≤ 20100 min<sup>-1</sup>

Vitesse du disque  $v_0$  ..... ≤ 80 m/s

diamètre ..... Ø 76 mm

Perçage ..... Ø 10 mm

Épaisseur ..... 1 mm

Les valeurs sonores et de vibration ont été déterminées selon les normes et réglementations citées dans la déclaration de conformité.

La valeur totale de vibrations et la valeur d'émissions sonores indiquées ont été calculées selon une méthode d'essai standardisée et peuvent être utilisées comme moyen de comparaison entre un outil électrique et un autre. La valeur totale de vibrations et la valeur d'émissions sonores indiquées peuvent également être utilisées pour une évaluation préliminaire de la pollution sonore.

**⚠ AVERTISSEMENT !** Les émissions de vibrations et les émissions sonores pendant l'utilisation réelle de l'outil électrique peuvent différer des valeurs indiquées, en fonction de la manière dont l'outil électrique est utilisé. Essayez de maintenir aussi faible que possible la contrainte que constituent les vibrations. Mesures à titre d'exemple pour réduire la contrainte que constituent les vibrations : limiter le temps de travail. Il faut à ce titre tenir compte de toutes les parties du cycle d'exploitation (par exemple les temps au cours desquels l'outil électrique est éteint, et ceux au cours desquels il est certes allumé, mais fonctionne hors charge).

**⚠ AVERTISSEMENT !** Le meulage de tôles de métal fines ou d'autres structures de grande surface qui vibrent facilement peut avoir pour conséquence une plus grande exposition au bruit et une valeur d'émission sonore globale beaucoup plus élevée (jusqu'à 15 dB) que les valeurs d'émission indiquées. Utilisez par exemple des tapis antivibrations épais et souples afin d'éviter le rayonnement sonore de telles pièces à usiner. Tenez compte de l'émission sonore plus élevée et portez une protection auditive adaptée.

## Temps de charge

L'appareil fait partie de la gamme **X 20 V TEAM** et peut être utilisé avec les batteries de la gamme **X 20 V TEAM**. Les batteries de la gamme **X 20 V TEAM** doivent être chargées uniquement avec des chargeurs appartenant à la gamme **X 20 V TEAM**.

Nous vous recommandons de faire fonctionner cet appareil exclusivement avec les batteries suivantes : PAP 20 B1, PAP 20 B3, Smart PAPS 204 A1, Smart PAPS 208 A1

Nous vous recommandons de recharger ces batteries avec les chargeurs suivants : PLG 20 A3, PLG 20 A4, PLG 20 C1, PLG 20 C3, PLG 201 A1, PDSLГ 20 A1, PDSLГ 20 B1, Smart PLGS 2012 A1

Caractéristiques techniques de la batterie et du chargeur : voir notice séparée.

Le temps de charge est influencé entre autres par des facteurs tels que la température ambiante et celle de la batterie, ainsi que par la tension d'alimentation présente et peut par conséquent ne pas correspondre le cas échéant aux valeurs indiquées.

Temps de charge (en min)	PAP 20 A1 PAP 20 A2 PAP 20 B1	PAP 20 A3 PAP 20 B3 Smart PAPS 204 A1	Smart PAPS 208 A1
PLG 20 A1 PLG 20 A4 PLG 20 C1	60	120	240
PLG 20 A2 PLG 20 A3 PLG 20 C3 PDSLГ 20 A1 PDSLГ 20 B1	45	60	150
PLG 201 A1	135	250	500
Smart PLGS 2012 A1	35	45	50

## Consignes de sécurité

Cette section couvre les consignes de sécurité de base relatives à l'utilisation de l'appareil.

**▲ AVERTISSEMENT !** Dommages corporels et dégâts matériels liés à une manipulation inadaptée de la batterie. Respectez les consignes de sécurité et informations relatives au chargement et à l'utilisation correcte qui sont indiquées dans le mode d'emploi de votre batterie et chargeur de la gamme **X 20 V TEAM**.

Vous trouverez une description détaillée du processus de charge et de plus amples informations dans ce mode d'emploi séparé.

### Signification des consignes de sécurité

**▲ DANGER !** Si vous ne suivez pas cette consigne de sécurité, un accident se produira. Cela entraînera des blessures graves, voire la mort.

**▲ AVERTISSEMENT !** Si vous ne suivez pas cette consigne de sécurité, un ac-

cident peut se produire. Cela peut entraîner des blessures graves, voire la mort.

**▲ PRUDENCE !** Si vous ne suivez pas cette consigne de sécurité, un accident se produira. Cela peut entraîner des blessures physiques mineures ou modérées. **REMARQUE !** Si vous ne suivez pas cette consigne de sécurité, un accident se produira. Cela peut entraîner des dommages matériels.

## Pictogrammes et symboles

### Pictogrammes sur l'appareil



L'appareil fait partie de la gamme **X 20 V TEAM** et peut être utilisé avec les batteries de la gamme **X 20 V TEAM**. Les batteries de la gamme **X 20 V TEAM** doivent être chargées uniquement avec des chargeurs appartenant à la gamme **X 20 V TEAM**.

-  Attention !
-  Respecter la notice d'utilisation
-  Risque de blessures par un outil en rotation ! Gardez vos mains éloignées.
-  Retirez la batterie avant des travaux d'entretien.
-  Utiliser une protection oculaire
-  Utiliser une protection auditive
-  Utiliser des gants
-  Utiliser une protection respiratoire
-  Sens de rotation (Vis de serrage)

 Sens de rotation (Disque de tronçonnage)

 Les appareils électriques ne doivent pas être jetés avec les déchets ménagers.

### Symboles sur l'accessoire

-  Respecter la notice d'utilisation
-  Utiliser une protection oculaire
-  Utiliser une protection auditive
-  Utiliser des gants
-  Utiliser une protection respiratoire
-  Utiliser des chaussures de protection
-  Interdit pour le meulage latéral
-  métal
-  Interdit pour le meulage humide
-  Ne pas utiliser de disques endommagés.

## Avertissements de sécurité généraux pour l'outil électrique

**▲ AVERTISSEMENT ! Lire tous les avertissements de sécurité, les instructions, les illustrations et les spécifications fournis avec cet outil électrique.** Ne pas suivre les instructions énumérées ci-dessous peut provoquer un choc électrique, un incendie et/ou une blessure sérieuse. **Conserver tous les avertissements et toutes les instructions pour pouvoir s'y reporter ultérieurement.**

Le terme « outil électrique » dans les avertissements fait référence à votre outil électrique alimenté par le secteur (avec cordon d'alimentation) ou votre outil électrique fonctionnant sur batterie (sans cordon d'alimentation).

## 1. SECURITE DE LA ZONE DE TRAVAIL

- a) **Conserver la zone de travail propre et bien éclairée.** Les zones en désordre ou sombres sont propices aux accidents.
- b) **Ne pas faire fonctionner les outils électriques en atmosphère explosive, par exemple en présence de liquides inflammables, de gaz ou de poussières.** Les outils électriques produisent des étincelles qui peuvent enflammer les poussières ou les fumées.
- c) **Maintenir les enfants et les personnes présentes à l'écart pendant l'utilisation de l'outil électrique.** Les distractions peuvent vous faire perdre le contrôle de l'outil.

## 2. SECURITE ELECTRIQUE

- a) **Il faut que les fiches de l'outil électrique soient adaptées au socle. Ne jamais modifier la fiche de quelque façon que ce soit. Ne pas utiliser d'adaptateurs avec des outils électriques à branchement de terre.** Des fiches non modifiées et des socles adaptés réduisent le risque de choc électrique.
- b) **Éviter tout contact du corps avec des surfaces reliées à la terre telles que les tuyaux, les radiateurs, les cuisinières et les réfrigérateurs.** Il existe un risque accru de choc électrique si votre corps est relié à la terre.

- c) **Ne pas exposer les outils électriques à la pluie ou à des conditions humides.** La pénétration d'eau à l'intérieur d'un outil électrique augmente le risque de choc électrique.
  - d) **Ne pas maltraiter le cordon. Ne jamais utiliser le cordon pour porter, tirer ou débrancher l'outil électrique. Maintenir le cordon à l'écart de la chaleur, du lubrifiant, des arêtes vives ou des parties en mouvement.** Des cordons endommagés ou emmêlés augmentent le risque de choc électrique.
  - e) **Lorsqu'on utilise un outil électrique à l'extérieur, utiliser un prolongateur adapté à l'utilisation extérieure.** L'utilisation d'un cordon adapté à l'utilisation extérieure réduit le risque de choc électrique.
  - f) **Si l'usage d'un outil électrique dans un emplacement humide est inévitable, utiliser une alimentation protégée par un dispositif à courant différentiel résiduel (RCD).** L'usage d'un RCD réduit le risque de choc électrique.
- ## 3. SECURITE DES PERSONNES
- a) **Rester vigilant, regarder ce que vous êtes en train de faire et faire preuve de bon sens dans votre utilisation de l'outil électrique. Ne pas utiliser un outil électrique lorsque vous êtes fatigué ou sous l'emprise de drogues, de l'alcool ou de médicaments.** Un moment d'inattention en cours d'utilisation d'un outil électrique peut entraîner des blessures graves.

- b) **Utiliser un équipement de protection individuelle. Toujours porter une protection pour les yeux.** Les équipements de protection individuelle tels que les masques contre les poussières, les chaussures de sécurité antidérapantes, les casques ou les protections auditives utilisés pour les conditions appropriées réduisent les blessures.
- c) **Éviter tout démarrage intempestif. S'assurer que l'interrupteur est en position arrêt avant de brancher l'outil au secteur et/ou au bloc de batteries, de le ramasser ou de le porter.** Porter les outils électriques en ayant le doigt sur l'interrupteur ou brancher des outils électriques dont l'interrupteur est en position marche est source d'accidents.
- d) **Retirer toute clé de réglage avant de mettre l'outil électrique en marche.** Une clé laissée fixée sur une partie tournante de l'outil électrique peut donner lieu à des blessures.
- e) **Ne pas se précipiter. Garder une position et un équilibre adaptés à tout moment.** Cela permet un meilleur contrôle de l'outil électrique dans des situations inattendues.
- f) **S'habiller de manière adaptée. Ne pas porter de vêtements amples ou de bijoux. Garder les cheveux et les vêtements à distance des parties en mouvement.** Des vêtements amples, des bijoux ou les cheveux longs peuvent être pris dans des parties en mouvement.
- g) **Si des dispositifs sont fournis pour le raccordement d'équipements pour l'extraction et la récupération des poussières, s'assurer qu'ils sont connectés et correctement utilisés.** Utiliser des collecteurs de poussière peut réduire les risques dus aux poussières.
- h) **Rester vigilant et ne pas négliger les principes de sécurité de l'outil sous prétexte que vous avez l'habitude de l'utiliser.** Une fraction de seconde d'inattention peut provoquer une blessure grave.
4. **UTILISATION ET ENTRETIEN DE L'OUTIL ELECTRIQUE**
- a) **Ne pas forcer l'outil électrique. Utiliser l'outil électrique adapté à votre application.** L'outil électrique adapté réalise mieux le travail et de manière plus sûre au régime pour lequel il a été construit.
- b) **Ne pas utiliser l'outil électrique si l'interrupteur ne permet pas de passer de l'état de marche à arrêt et inversement.** Tout outil électrique qui ne peut pas être commandé par l'interrupteur est dangereux et il faut le réparer.
- c) **Débrancher la fiche de la source d'alimentation et/ou enlever le bloc de batteries, s'il est amovible, avant tout réglage, changement d'accessoires ou avant de ranger l'outil électrique.** De telles mesures de sécurité préventives réduisent le risque de démarrage accidentel de l'outil électrique.
- d) **Conserver les outils électriques à l'arrêt hors de la portée des enfants et ne pas permettre à des personnes ne connaissant pas l'outil électrique ou les présentes instructions de le faire fonctionner.** Les outils élec-

triques sont dangereux entre les mains d'utilisateurs novices.

- e) **Observer la maintenance des outils électriques et des accessoires. Vérifier qu'il n'y a pas de mauvais alignement ou de blocage des parties mobiles, des pièces cassées ou toute autre condition pouvant affecter le fonctionnement de l'outil électrique. En cas de dommages, faire réparer l'outil électrique avant de l'utiliser.** De nombreux accidents sont dus à des outils électriques mal entretenus.
- f) **Garder affûtés et propres les outils permettant de couper.** Des outils destinés à couper correctement entretenus avec des pièces coupantes tranchantes sont moins susceptibles de bloquer et sont plus faciles à contrôler.
- g) **Utiliser l'outil électrique, les accessoires et les lames etc., conformément à ces instructions, en tenant compte des conditions de travail et du travail à réaliser.** L'utilisation de l'outil électrique pour des opérations différentes de celles prévues peut donner lieu à des situations dangereuses.
- h) **Il faut que les poignées et les surfaces de préhension restent sèches, propres et dépourvues d'huiles et de graisses.** Des poignées et des surfaces de préhension glissantes rendent impossibles la manipulation et le contrôle en toute sécurité de l'outil dans les situations inattendues.

## 5. UTILISATION DES OUTILS FONCTIONNANT SUR BATTERIES ET PRECAUTIONS D'EMPLOI

- a) **Ne recharger qu'avec le chargeur spécifié par le fabricant.** Un chargeur qui est adapté à un type de bloc de batteries peut créer un risque de feu lorsqu'il est utilisé avec un autre type de bloc de batteries.
- b) **N'utiliser les outils électriques qu'avec des blocs de batteries spécifiquement désignés.** L'utilisation de tout autre bloc de batteries peut créer un risque de blessure et de feu.
- c) **Lorsqu'un bloc de batteries n'est pas utilisé, le maintenir à l'écart de tout autre objet métallique, par exemple trombones, pièces de monnaie, clés, clous, vis ou autres objets de petite taille qui peuvent donner lieu à une connexion d'une borne à une autre.** Le court-circuitage des bornes d'une batterie entre elles peut causer des brûlures ou un feu.
- d) **Dans de mauvaises conditions, du liquide peut être éjecté de la batterie; éviter tout contact. En cas de contact accidentel, nettoyer à l'eau. Si le liquide entre en contact avec les yeux, rechercher en plus une aide médicale.** Le liquide éjecté des batteries peut causer des irritations ou des brûlures.
- e) **Ne pas utiliser un bloc de batteries ou un outil fonctionnant sur batteries qui a été endommagé ou modifié.** Les batteries endommagées ou modifiées peuvent avoir un comportement imprévisible provoquant

un feu, une explosion ou un risque de blessure.

f) **Ne pas exposer un bloc de batteries ou un outil fonctionnant sur batteries au feu ou à une température excessive.** Une exposition au feu ou à une température supérieure à 130 °C peut provoquer une explosion.

g) **Suivre toutes les instructions de charge et ne pas charger le bloc de batteries ou l'outil fonctionnant sur batteries hors de la plage de températures spécifiée dans les instructions.** Un chargement incorrect ou à des températures hors de la plage spécifiée de températures peut endommager la batterie et augmenter le risque de feu.

## 6. MAINTENANCE ET ENTRETIEN

a) **Faire entretenir l'outil électrique par un réparateur qualifié utilisant uniquement des pièces de rechange identiques.** Cela assure le maintien de la sécurité de l'outil électrique.

b) **Ne jamais effectuer d'opération d'entretien sur des blocs de batteries endommagés.** Il convient que l'entretien des blocs de batteries ne soit effectué que par le fabricant ou les fournisseurs de service autorisés.

## Informations de sécurité pour les meuleuses d'angle

### Avertissements de sécurité communs aux opérations de meulage et de tronçonnage

- **Cet outil électrique est prévu pour fonctionner comme une meuleuse ou comme un outil de tronçonnage. Lisez tous les avertissements de sécurité, les**

### **instructions, les illustrations et les spécifications fournis avec cet outil électrique.**

Le non-respect des instructions énumérées ci-dessous peut entraîner un choc électrique, un incendie et/ou des blessures graves.

- **Il ne doit pas être utilisé pour des opérations telles que le ponçage, le brossage métallique, le polissage ou le découpage de trous.** La réalisation d'opérations pour lesquelles l'outil électrique n'a pas été conçu peut constituer un danger et entraîner des blessures.
- **N'apportez pas de modifications à cet outil électrique pour qu'il fonctionne d'une manière qui n'a pas été spécifiquement conçue et spécifiée par le fabricant de l'outil.** De telles modifications ou transformations peuvent entraîner une perte de contrôle et des blessures graves.
- **N'utilisez pas d'accessoires qui ne sont pas spécifiquement conçus et spécifiés par le fabricant de l'outil.** Le fait que l'accessoire puisse être fixé à votre outil électrique ne garantit pas un fonctionnement sûr.
- **La vitesse nominale de l'accessoire doit être au moins égale à la vitesse maximale indiquée sur l'outil électrique.** Les accessoires fonctionnant à une vitesse supérieure à leur vitesse nominale peuvent se briser et voler en éclats.
- **Le diamètre extérieur et l'épaisseur de votre accessoire doivent correspondre à la capacité nominale de votre outil électrique.** Des accessoires mal dimensionnés ne peuvent pas être protégés ou contrôlés de manière adéquate.



- **Les dimensions de la fixation de l'accessoire doivent correspondre aux dimensions du support de fixation de l'outil électrique.** Des accessoires qui ne sont pas adaptés au support de montage de l'outil électrique seront en déséquilibre, vibreront de manière excessive et pourront entraîner une perte de contrôle.
- **N'utilisez pas d'accessoire endommagé. Avant chaque utilisation, inspectez l'accessoire, notamment les disques abrasifs pour vérifier qu'ils ne s'effritent pas ou qu'ils ne sont pas fissurés, le patin-support pour vérifier qu'il n'est pas fissuré, déchiré ou qu'il ne présente pas une usure excessive, et la brosse métallique pour vérifier que les fils ne sont pas lâches ou craquelés. Si l'outil électrique ou l'accessoire tombe, vérifiez qu'il n'est pas endommagé ou installez un accessoire non endommagé. Après avoir inspecté et installé un accessoire, éloignez-vous, ainsi que les personnes présentes, du plan de l'accessoire en rotation et faites tourner l'outil électrique à la vitesse maximale à vide pendant une minute.** Normalement, les accessoires endommagés se casseront au cours de cette période d'essai.
- **Portez un équipement de protection individuelle. Selon l'application, utilisez un masque facial, des lunettes de protection ou des lunettes de sécurité. Le cas échéant, portez un masque anti-poussière, des protections auditives, des gants et un tablier d'atelier capables d'arrêter les petits fragments abrasifs ou fragments de pièces.** La protection oculaire doit être capable d'arrêter les projections de débris générés par les différentes applications. Le masque anti-poussière ou le respirateur doit être capable de filtrer les particules générées par l'application en question. Une exposition prolongée à des bruits d'intensité élevée peut entraîner une perte d'audition.
- **Tenez les personnes présentes à distance de la zone de travail. Toute personne pénétrant dans la zone de travail doit porter un équipement de protection individuelle.** Les fragments d'une pièce ou d'un accessoire cassé peuvent être projetés et causer des blessures au-delà de la zone de travail immédiate.
- **Tenir l'outil électrique par les surfaces de préhension isolées, au cours des opérations pendant lesquelles l'accessoire de coupe ou les fixations peut être en contact avec un câblage caché.** Un accessoire de coupe ou les fixations en contact avec un fil «sous tension» peut mettre «sous tension» les parties métalliques exposées de l'outil électrique et provoquer un choc électrique chez l'opérateur.
- **Maintenez le cordon à l'écart de l'accessoire en rotation.** En cas de perte de contrôle, le cordon peut être sectionné ou s'accrocher et votre main ou votre bras peut être happé par l'accessoire en rotation.
- **Ne reposez jamais l'outil électrique avant que l'accessoire ne soit complètement arrêté.** L'accessoire en rotation peut

s'accrocher à la surface et vous faire perdre le contrôle de l'outil électrique.

- **Ne faites pas fonctionner l'outil électrique quand vous le portez contre vous.** Un contact accidentel avec l'accessoire en rotation pourrait faire que l'accessoire s'accroche à vos vêtements et vous blesse.
- **Nettoyez régulièrement les orifices d'aération de l'outil électrique.** Le ventilateur du moteur aspire de la poussière à l'intérieur du carter et une accumulation excessive de poussières métalliques peut entraîner des risques électriques.
- **N'utilisez pas l'outil électrique à proximité de matériaux inflammables.** Des étincelles pourraient enflammer ces matériaux.
- **N'utilisez pas d'accessoires nécessitant des liquides de refroidissement.** L'utilisation d'eau ou d'autres liquides de refroidissement peut entraîner une électrocution ou un choc électrique.

### Rebond et avertissements liés

Le rebond est une réaction soudaine au pincement ou au grippage d'un disque en rotation, d'un porte-patin, d'une brosse ou de tout autre accessoire. Le pincement ou le grippage provoque le blocage rapide de l'accessoire en rotation entraînant alors l'outil électrique non contrôlé dans la direction opposée au sens de rotation de l'accessoire au niveau du point de blocage.

Par exemple, si un disque abrasif reste grippé ou pincé dans la pièce, le bord du disque engagé au point de grippage peut creuser la surface du matériau et provoquer le soulèvement ou le rebond du disque. Le disque peut être projeté vers l'utilisateur ou à l'opposé, selon le sens du mouvement du disque au point de pince-

ment. Dans ces conditions, il peut aussi arriver que les disques abrasifs se brisent.

Les rebonds résultent d'une mauvaise utilisation de l'outil électrique et/ou de conditions ou procédures d'exécution incorrectes, et peuvent être évités en prenant les précautions adéquates énoncées ci-dessous.

- **Maintenez fermement les deux mains sur l'outil électrique et positionnez votre corps et vos bras de manière à pouvoir résister aux effets de rebond. Utilisez toujours la poignée auxiliaire, si elle est fournie, pour un contrôle maximum en cas de rebond ou de retour de couple au démarrage.** L'opérateur peut contrôler les retours de couple ou les forces de rebond s'il prend les précautions nécessaires.
- **Ne mettez jamais votre main à proximité de l'accessoire en rotation.** L'accessoire pourrait rebondir sur votre main.
- **Ne vous positionnez pas sur la trajectoire de l'outil en cas de rebond.** Le rebond projettera l'outil dans la direction opposée au mouvement du disque au niveau du point de grippage.
- **Faites particulièrement attention lorsque vous travaillez sur des coins, des arêtes vives, etc. Évitez de faire rebondir et de faire accrocher l'accessoire.** Les coins, les arêtes vives ou les rebonds ont tendance à retenir l'accessoire en rotation et à provoquer une perte de contrôle ou un rebond.
- **Ne fixez pas une chaîne de scie, une lame de sculpture sur bois, une meule diamantée segmentée avec un espace périphé-**

rique supérieur à 10 mm ou une lame de scie dentée. Ces lames engendrent des rebonds fréquents et une perte de contrôle.

### **Avertissements de sécurité spécifiques aux opérations de meulage et de tronçonnage**

- **Utilisez uniquement les types de disques spécifiés pour votre outil électrique et le carter de protection spécifique conçu pour le disque sélectionné.** Les disques pour lesquels l'outil électrique n'a pas été conçu ne peuvent pas être protégés de façon adéquate et constituent un danger.
- **La surface de meulage des disques creux au centre doit être montée sous le plat de la lèvre de protection.** Un disque mal monté qui dépasse du plat de la lèvre de protection ne peut pas être correctement protégé.
- **Le carter de protection doit être solidement fixé à l'outil électrique et positionné pour une sécurité maximale, en réduisant au maximum l'exposition du disque en direction de l'opérateur.** Le carter de protection contribue à protéger l'opérateur des fragments de disque cassé, du contact accidentel avec le disque et des étincelles qui pourraient enflammer les vêtements.
- **Les disques ne doivent être utilisés que pour les applications spécifiées. Par exemple : ne pas meuler avec le côté du disque à tronçonner.** Les disques à tronçonner abrasifs sont destinés au meulage périphérique, des forces latérales appliquées sur ces disques pourraient les faire voler en éclats.

- **Utilisez toujours des brides de disque non endommagées dont la taille et la forme sont adaptées au disque que vous avez choisi.** Les brides de disque soutiennent le disque et réduisent ainsi le risque de rupture du disque. Les brides des disques à tronçonner peuvent différer des brides des disques à meuler.
- **N'utilisez pas de disques usés provenant d'outils électriques de plus grande taille.** Un disque conçu pour un outil plus gros n'est pas adapté à la vitesse plus élevée d'un outil plus petit et risque de voler en éclats.
- **Lorsque vous utilisez des disques à double usage, utilisez toujours le dispositif de protection adapté à l'application en cours.** Dans le cas contraire, vous risquez de ne pas obtenir le niveau de protection souhaité, ce qui pourrait entraîner des blessures graves.

### **Avertissements de sécurité supplémentaires spécifiques aux opérations de tronçonnage**

- **Ne « bloquez » pas le disque à tronçonner et n'exercez pas une trop forte pression dessus. Ne tentez pas de réaliser des coupes de trop grande profondeur.** Une pression excessive sur le disque augmente la charge et le risque de torsion ou de blocage du disque dans la coupe, et par conséquent les risques de rebond ou de rupture du disque.
- **Ne vous positionnez pas dans l'alignement ou derrière le disque en rotation.** Lorsque le disque, au point d'exécution, s'éloigne de votre corps, le rebond éventuel peut projeter le disque en rotation et l'outil électrique directement vers vous.

- **Lorsque le disque se bloque ou lorsque vous interrompez une coupe pour quelque raison que ce soit, éteignez l'outil et maintenez-le immobile jusqu'à ce que le disque s'arrête complètement. N'essayez jamais de retirer le disque à tronçonner de la coupe pendant que le disque est en mouvement, sous peine de provoquer un rebond.** Cherchez la cause du blocage du disque et prenez des mesures correctives pour y remédier.
- **Ne redémarrez pas l'opération de tronçonnage dans la pièce à tronçonner. Laissez le disque atteindre sa vitesse maximale et réintroduisez-le avec précaution dans la coupe.** Le disque peut se bloquer, remonter ou faire un rebond si l'outil électrique est redémarré dans la pièce à tronçonner.
- **Soutenez les panneaux ou les grandes pièces pour minimiser le risque de grippage et de rebond du disque.** Les grandes pièces ont tendance à s'affaisser sous leur propre poids. Des supports doivent être placés sous la pièce, près de la ligne de coupe et près du bord de la pièce, des deux côtés du disque.
- **Faites très attention lorsque vous effectuez des « découpes » dans des murs existants ou que vous procédez à des découpes à l'aveugle.** Le disque en saillie peut sectionner des conduites de gaz ou d'eau, des câbles électriques ou des objets susceptibles de provoquer un rebond.
- **Ne tentez pas d'effectuer des coupes courbes.** Une pression excessive sur le disque augmente la

charge et le risque de torsion ou de blocage du disque dans la coupe, et par conséquent les risques de rebond ou de rupture du disque, ce qui peut entraîner des blessures graves.

### Autres consignes de sécurité

- Ne jamais mettre vos doigts entre le disque de meulage et le pare-étincelles ou près des capots de protection. Il y a un risque d'écrasement.
- Pour des raisons fonctionnelles, les parties en rotation de l'appareil ne peuvent pas être recouvertes. Travaillez donc avec prudence et fixez bien la pièce à usiner, afin d'éviter qu'elle glisse, ce qui pourrait provoquer un contact de vos mains avec le disque de meulage.
- La pièce à usiner chauffe pendant le meulage. Ne touchez pas l'endroit usiné, laissez-le refroidir. Il existe un risque de brûlures. Ne pas utiliser de produit de refroidissement ou assimilés.
- Ne pas utiliser cet appareil si vous êtes fatigué, ou après avoir ingéré de l'alcool ou des médicaments. Prenez toujours des pauses en temps utile.
- Éteignez l'appareil et retirez la batterie. Assurez-vous que toutes les pièces en mouvement sont à l'arrêt complet :
  - pour libérer un outil à insérer bloqué
  - en cas de bruits inhabituels
  - avant de vérifier l'appareil, de le nettoyer ou de travailler dessus
- **Utiliser uniquement les accessoires recommandés par PARKSIDE.** Des accessoires inadaptes peuvent provoquer un choc électrique ou un incendie.

### Risques résiduels

Même si cet outil électrique est utilisé d'une manière conforme, il reste toujours des risques résiduels. Les risques suivants peuvent exister dans le cadre de la

construction et l'exécution de cet outil électrique :

- Dégâts pulmonaires, si aucune protection respiratoire appropriée n'est portée.
- Dégâts auditifs, si aucune protection auditive appropriée n'est portée.
- Dommages à la santé, résultant des oscillations main-bras, lorsque l'appareil est utilisé trop longtemps ou qu'il n'est pas utilisé ou entretenu correctement.
- Atteintes à la santé par :
  - contact avec une partie non couverte de l'outil de ponçage ;
  - éjection de parties des pièces à usiner ou de disques de meulage endommagés.

**▲ AVERTISSEMENT !** Risque lié au champ électromagnétique généré pendant le fonctionnement de l'appareil. Le champ peut dans certaines circonstances nuire aux implants médicaux actifs ou passifs. Pour réduire les risques de blessures graves voire mortelles, nous recommandons aux personnes porteuses d'implants médicaux de consulter leur médecin, ainsi que le fabricant de leur implant médical avant d'utiliser l'appareil.

## Préparation

**▲ AVERTISSEMENT !** Risque de blessures lié au démarrage involontaire de l'appareil. Insérez la batterie dans l'appareil uniquement lorsque celui-ci est entièrement prêt à être utilisé.

## Éléments de commande

Avant la première mise en service de l'appareil, familiarisez-vous avec les éléments de commande.

- **Blocage de broche (4)**
  - Bloquez la broche lorsque vous montez/démontez l'outil à insérer.

## • Interrupteur Marche/Arrêt (5)

- Mise en marche : Pousser vers le bas et glisser vers l'avant
- Blocage : Basculer vers l'avant et le bas
- Arrêt : Relâcher ; si bloqué : pousser vers l'arrière

## Monter et démonter l'outil à insérer

### Remarques

- **▲ DANGER !** Risque de blessures ! Utilisez uniquement des outils à insérer recommandés par le fabricant.
- Disques de tronçonnage et de meulage
  - diamètre : ≤ 76 mm
  - Épaisseur : ≤ 4 mm
- Utilisez exclusivement des outils à insérer intacts.

### Outils nécessaires

- Clé six pans (14)

### Procédure (Fig. A)

1. Appuyez sur le blocage de broche et maintenez-le enfoncé (4).
2. Desserrez la vis de serrage (15) avec la clé six pans (14). Vous pouvez relâcher le blocage de broche (4).
3. **Démontage** : Retirez l'outil à insérer de la bride support (19).

**Montage** : Placez l'outil à insérer sur la bride support (19).

L'inscription du disque de tronçonnage/meulage est généralement tournée vers l'appareil. Le sens de marche du disque doit correspondre à la flèche du sens de rotation (3).

4. Placez la flasque de serrage (16). Le côté avec le repère sur la bride de serrage doit être visible.
5. Appuyez sur le blocage de broche et maintenez-le enfoncé (4).

- Vissez fermement la vis de serrage (15) avec la clé six pans (14). Vous pouvez relâcher le blocage de broche (4).

## Monter et démonter le recouvrement sur le capot de protection

### Monter le recouvrement (1) (Fig. B)

- Retirez la batterie (9) de l'appareil.
- Démontez l'outil à insérer.
- Placez le recouvrement (1) sur le capot de protection (18) jusqu'à ce que le recouvrement (1) s'enclenche de manière audible.

### Démonter le recouvrement (1) (Fig. B)

- Retirez la batterie (9) de l'appareil.
- Démontez l'outil à insérer.
- Détachez l'un des deux verrouillages (2) sur le recouvrement (1) en poussant le verrouillage vers l'extérieur.
- Glissez le verrouillage détaché (2) au-dessus du capot de protection (18), jusqu'à ce que le recouvrement soit démonté après une demi-rotation.

## Contrôlez l'état de charge de la batterie

- Appuyez sur la touche (7) à côté de l'indicateur de charge (8) sur la batterie (9).

Les LED de l'indicateur de charge affichent l'état de charge de la batterie.

LED	Signification
rouge, orange, vert	batterie chargée
rouge, orange	batterie partiellement chargée
rouge	la batterie doit être chargée

- Rechargez la batterie (9) lorsqu'il ne reste plus que la LED rouge allumée sur l'indicateur de charge (8).

## Recharger la batterie

Voir également le mode d'emploi du chargeur.

### Remarques

- Lorsqu'une batterie est chaude, laissez-la refroidir avant de la charger.
- La batterie ne doit pas être exposée pendant une longue durée à un ensoleillement important ni être posée sur des radiateurs (max. 50 °C).

### Recharger la batterie

- Retirez la batterie (9) de l'appareil.
- Faites glisser la batterie (9) dans le compartiment de charge du chargeur de batterie (12).
- Branchez le chargeur de batterie (12) sur une prise de courant.
- À la fin de la charge complète, retirez le chargeur de batterie (12) de la prise électrique.
- Retirez la batterie (9) du chargeur de batterie (12).

### LED de contrôle sur le chargeur (12):

vert	rouge	Signification
s'allume	—	<ul style="list-style-type: none"> <li>batterie entièrement chargée</li> <li>prêt (pas de batterie insérée)</li> </ul>
—	s'allume	batterie en charge
—	clignote	La batterie est en surchauffe
clignote	clignote	La batterie est défectueuse

# Fonctionnement

## Consignes de travail

- **▲ AVERTISSEMENT !** Risque de blessures ! Si possible, utilisez des serre-joints pour fixer la pièce à usiner. Ne tenez jamais une petite pièce à usiner dans une main et dans l'autre main l'appareil pendant que vous utilisez l'appareil.
- **▲ DANGER !** Risque de blessures ! Veillez à disposer de suffisamment de place pour travailler et à ce qu'aucune autre personne ne soit mise en danger.
- Réglez le capot de protection de sorte que les étincelles éjectées ou les fragments détachés ne puissent percuter ni l'utilisateur ni les personnes présentes. Il faut également positionner le capot de protection de sorte que les étincelles éjectées ne puissent pas enflammer des objets combustibles, y compris ceux épars.
- L'outil à insérer ne doit pas être utilisé avec un support de tronçonnage.
- Ne mettez l'appareil en marche que lorsque l'outil à insérer ne touche pas la pièce à usiner.
- Une pression trop forte réduit l'efficacité de l'outil électrique et provoque une usure plus rapide de l'outil électrique.
- Travaillez uniquement en sens inverse. Ainsi, l'appareil ne sera pas poussé hors de la découpe de manière incontrôlée. La flèche du sens de rotation (3) symbolise le sens de marche de l'outil à insérer.
- Après une forte sollicitation, laissez tourner l'appareil encore quelques minutes au ralenti afin de refroidir l'outil à insérer.

- Ne touchez pas à l'outil à insérer avant qu'il ait refroidi.

## Ébarbage

### Outils et moyens auxiliaires nécessaires

- Disque d'ébarbage (diamètre  $\leq 76$  mm)
- Capot de protection (18)

**▲ DANGER !** Risque de blessures par perte de contrôle. Retirer le recouvrement (1) du capot de protection (18) afin d'éviter une collision contre la pièce à usiner.

*REMARQUE !* Dégâts matériels. N'utilisez jamais de disques de tronçonnage pour l'ébarbage !

En général, travaillez avec l'alimentation minimum. Exercez uniquement une pression modérée sur la pièce à usiner.

Pour l'ébarbage, vous obtiendrez le meilleur résultat en utilisant un angle de travail de 30° à 40°.

## Tronçonnage

### Conditions préalables

- Disque de tronçonnage (diamètre  $\leq 76$  mm)
- Recouvrement (1) pour le capot de protection (18)

*REMARQUE !* Dégâts matériels. N'utilisez jamais de disques d'ébarbage pour le tronçonnage !

Pour le tronçonnage, montez le recouvrement (1) sur le capot de protection (18), *Monter et démonter le recouvrement sur le capot de protection, p. 62.*

En général, travaillez avec l'alimentation minimum. Exercez uniquement une pression modérée sur la pièce à usiner.

### Remarques concernant les calculs statiques

Les fentes ménagées dans des murs porteurs sont régies par des règlements appli-

cables dans le pays respectif. Ces textes normatifs réglementaires doivent être impérativement respectés.

Avant d'entamer les travaux, faites-vous conseiller par l'ingénieur de structure, l'architecte ou la direction de chantier responsable.

## Insérer et retirer la batterie

**▲ AVERTISSEMENT !** Risque de blessures lié au démarrage involontaire de l'appareil. Insérez la batterie dans l'appareil uniquement lorsque celui-ci est entièrement prêt à être utilisé.

**REMARQUE !** Risque de dommages ! Une batterie de type inadapté peut endommager l'appareil et la batterie.

### Insérer la batterie

1. Glissez la batterie (9) le long du rail de guidage dans le support de batterie (11).  
La batterie se bloque avec un déclic.

### Retirer la batterie

1. Appuyez sur le déverrouillage de la batterie (10) situé sur la batterie et maintenez-le enfoncé (9).
2. Retirez la batterie du support de batterie (11).

## Régler le capot de protection

1. Retirez la batterie (9).
2. D'une main, tenez l'appareil par la poignée (6) et de l'autre faites pivoter le capot de protection (18) sur la position de travail.

Réglez le capot de protection (18) de sorte que les étincelles éjectées ou les fragments détachés ne puissent percuter ni l'utilisateur ni les personnes présentes.

Réglez le capot de protection (18) de sorte que les étincelles éjectées ne puissent enflammer des pièces

inflammables, également dans l'environnement proche.

## Mise en marche et arrêt

### Mise en marche

1. **▲ DANGER !** Risque de blessures ! L'appareil ne doit être utilisé qu'équipé du capot de protection (18).  
Réglez le capot de protection (18) de sorte que les étincelles éjectées ou les fragments détachés ne puissent percuter ni l'utilisateur ni les personnes présentes.
2. Poussez l'interrupteur Marche/Arrêt (5) vers le bas et glissez l'interrupteur Marche/Arrêt (5) vers l'avant.
3. Bloquer l'interrupteur Marche/Arrêt (5) : basculez l'interrupteur Marche/Arrêt (5) vers le haut.
4. Vérifiez également si l'outil à insérer tourne parfaitement de manière circulaire. Si ce n'est pas le cas : Remplacez l'outil à insérer.
5. Attendez que l'appareil ait atteint sa vitesse de rotation maximale.  
Le moteur fonctionne en décalé en raison de la gestion intelligente de l'énergie (démarrage progressif/Softstart).
6. Amenez l'outil à insérer contre la pièce à usiner.

### Arrêt

1. Retirez l'outil à insérer de la pièce à usiner.
2. Poussez l'interrupteur Marche/Arrêt (5) vers l'arrière.
3. Attendez que l'outil électrique soit complètement arrêté avant de le ranger.
4. Si vous laissez l'appareil sans surveillance ou si vous avez terminé votre travail, retirez la batterie (9) de l'appareil.



## Transport

Consignes relatives au transport de l'appareil :

- Éteignez l'appareil et retirez la batterie. Assurez-vous que toutes les pièces en mouvement sont à l'arrêt complet.
- Retirez l'outil inséré.
- Portez toujours l'appareil par la poignée (6).

## Nettoyage, entretien et stockage

**▲ AVERTISSEMENT !** Risque de blessures lié au démarrage involontaire de l'appareil. Protégez-vous lors des travaux de maintenance et de nettoyage. Éteignez l'appareil et retirez la batterie (9). Faites effectuer les travaux de réparation et de maintenance qui ne sont pas mentionnés dans cette notice par notre Centre de service après-vente. Utilisez exclusivement des pièces de rechange d'origine.

### Nettoyage

#### Nettoyage

**▲ AVERTISSEMENT !** Électrocution ! Ne nettoyez jamais l'appareil au jet d'eau.

**REMARQUE !** Risque de dommages. Les substances chimiques peuvent atta-

quer les pièces en plastique de l'appareil. N'utilisez aucun produit de nettoyage ou solvants.

- Maintenez propre la fente d'aération, le carter du moteur et les poignées de l'appareil. Utilisez pour cela un chiffon humide ou une brosse.

### Maintenance

L'appareil ne demande aucune maintenance.

### Stockage

Rangez toujours l'appareil et les accessoires dans un état :

- propre
- sec
- à l'abri de la poussière
- hors de portée des enfants

La température de stockage de la batterie et de l'appareil est comprise entre 0 °C et 45 °C. Évitez une chaleur ou un froid extrême pendant le stockage afin que la batterie ne perde pas en performance.

Retirez la batterie de l'appareil avant un stockage prolongé (p. ex. hivernage) (respecter la notice d'utilisation de la batterie et du chargeur).

### Ranger le disque de tronçonnage/meulage

- au sec
- debout
- sans l'empiler

## Diagnostic de pannes

Le tableau suivant vous aide à éliminer les petites pannes :

Problème	Cause possible	Dépannage
L'appareil ne démarre pas	Batterie (9) non insérée	<i>Insérer la batterie , p. 64</i>
	Interrupteur Marche/Arrêt (5) défectueux	Adressez-vous au Centre de SAV.
	Batterie (9) déchargée	<i>Recharger la batterie, p. 62</i>
	Défaut du moteur	Adressez-vous au Centre de SAV.
L'outil à insérer ne bouge pas, alors que le moteur est allumé	Vis de serrage (15) desserrée	Resserrer la vis de serrage (15) <i>Monter et démonter l'outil à insérer, p. 61</i>
	La pièce à usiner, les restes de la pièce à usiner ou des outils à insérer bloquent le mécanisme	Enlever ce qui bloque
Le moteur ralentit et s'arrête	L'appareil est surchargé par la pièce à usiner	Réduisez la pression sur l'outil à insérer
		La pièce à usiner est inappropriée
L'outil à insérer ne tourne pas rond, on entend des bruits inhabituels	Vis de serrage (15) desserrée	Resserrer la vis de serrage (15) <i>Monter et démonter l'outil à insérer, p. 61</i>
	Outil à insérer défectueux	Changez le disque de meulage
L'outil fonctionne avec des interruptions	Mauvais contact interne	Adressez-vous au Centre de SAV.
	Interrupteur Marche/Arrêt (5) défectueux	

## Recyclage/protection de l'environnement

Enlevez la batterie de l'appareil et veuillez recycler l'appareil, la batterie, les accessoires et l'emballage dans le respect de l'environnement.



Les appareils électriques ne doivent pas être jetés avec les déchets ménagers.

Le symbole de la poubelle sur roues barrée d'une croix signifie que ce produit ne

doit pas être éliminé comme déchet municipal non trié à la fin de sa vie utile.

### Directive 2012/19/UE sur les déchets d'équipements électriques et électroniques :

les consommateurs sont légalement tenus de recycler, dans le respect de l'environnement, les équipements électriques et électroniques arrivés en fin de vie. Cela permet de garantir une valorisation écologique et respectueuse des ressources.

Suivant la transposition en droit national, vous pouvez disposer des possibilités suivantes :

- Restitution à un point de vente,
- Restitution à un point de collecte officiel,
- Renvoi au fabricant / au distributeur.

Ne sont pas concernés les accessoires qui accompagnent les appareils usagés et les moyens auxiliaires sans composants électriques.

### Instructions pour le recyclage des batteries



La batterie ne doit pas être jetée avec les déchets ménagers, dans le feu (risque d'explosion) ou dans l'eau. Les batteries endommagées présentent un risque pour l'environnement et pour votre santé en cas de fuites de vapeurs ou de liquides toxiques.

Éliminez les batteries selon les prescriptions locales. Des batteries défectueuses ou usées doivent être recyclées conformément à la directive 2006/66/CE. Veuillez déposer les batteries à un point de collecte pour batteries usagées, où elles seront recyclées écologiquement. Pour cela, veuillez vous adresser à la société de gestion des déchets de votre ville ou à notre centre de SAV. Jetez les batteries lorsqu'elles sont déchargées.

Nous recommandons de recouvrir les bornes avec un adhésif afin d'éviter un court-circuit. N'ouvrez pas la batterie.



Le produit est recyclable, est soumis à une responsabilité élargie du fabricant et est collecté dans le cadre du tri sélectif.



Portez le carton à un point de recyclage.

## Service

### Garantie (Belgique)

Chère cliente, cher client, ce produit bénéficie d'une garantie de 3 ans, valable à compter de la date d'achat.

En cas de manques constatés sur ce produit, vous disposez des droits légaux contre le vendeur du produit. Ces droits légaux ne sont pas limités par notre garantie présentée par la suite.

### Conditions de garantie

Le délai de garantie débute avec la date d'achat. Veuillez conserver soigneusement le ticket de caisse original. En effet, ce document vous sera réclamé comme preuve d'achat.

Si un défaut de matériel ou un défaut de fabrication se présente au cours des trois ans suivant la date d'achat de ce produit, nous réparons gratuitement ou remplaçons ce produit - selon notre choix. Cette garantie suppose que l'appareil défectueux et le justificatif d'achat (ticket de caisse) nous soient présentés durant cette période de trois ans et que la nature du manque et la manière dont celui-ci est apparu soient explicités par écrit dans un bref courrier.

Si le défaut est couvert par notre garantie, le produit vous sera retourné, réparé ou remplacé par un neuf. Aucune nouvelle période de garantie ne débute à la date de la réparation ou de l'échange du produit.

### **Durée de garantie et demande légale en dommages-intérêts**

La durée de garantie n'est pas prolongée par la garantie. Ce point s'applique aussi aux pièces remplacées et réparées. Les dommages et les manques éventuellement constatés dès l'achat doivent immédiatement être signalés après le déballage. A l'expiration du délai de garantie les réparations occasionnelles sont à la charge de l'acheteur.

### **Volume de la garantie**

L'appareil a été fabriqué avec soin, selon de sévères directives de qualité et il a été entièrement contrôlé avant la livraison.

La garantie s'applique aux défauts de matériel ou aux défauts de fabrication. Cette garantie ne s'étend pas aux parties du produit qui sont exposées à une usure normale et peuvent être donc considérées comme des pièces d'usure (par ex. Disque de tronçonnage) ou pour des dommages affectant les parties fragiles.

Cette garantie est nulle si l'appareil a été endommagé, mal utilisé ou non entretenu. Pour une utilisation appropriée du produit, il faut impérativement respecter toutes les instructions citées dans le manuel de l'opérateur. Les actions et les domaines d'utilisation déconseillés dans la notice d'utilisation ou vis-à-vis desquels une mise en garde est émise, doivent absolument être évités.

L'appareil est destiné à un usage privé uniquement et non à un usage commercial. La garantie est nulle en cas de mauvaise utilisation et de manipulation inappropriée, d'usage de la force et

d'interventions qui n'ont pas été effectuées par notre centre de service agréé.

### **Marche à suivre dans le cas de garantie**

Pour garantir un traitement rapide de votre demande, veuillez suivre les instructions suivantes :

- Tenez vous prêt à présenter, sur demande, le ticket de caisse et le numéro d'identification (IAN 439335\_2210) comme preuve d'achat.
- Vous trouverez le numéro d'article sur la plaque signalétique.
- Si des pannes de fonctionnement ou d'autres manques apparaissent, prenez d'abord contact, par **téléphone** ou par **e-Mail**, avec le service après-vente dont les coordonnées sont indiquées ci-dessous. Vous recevrez alors des renseignements supplémentaires sur le déroulement de votre réclamation.
- En cas de produit défectueux vous pouvez, après contact avec notre service clients, envoyer le produit, franco de port à l'adresse de service après-vente indiquée, accompagné du justificatif d'achat (ticket de caisse) et en indiquant quelle est la nature du défaut et quand celui-ci s'est produit. Pour éviter des problèmes d'acceptation et des frais supplémentaires, utilisez absolument seulement l'adresse qui vous est donnée. Assurez-vous que l'expédition ne se fait pas en port dû, comme marchandises encombrantes, envoi express ou autre taxe spéciale. Veuillez renvoyer l'appareil, y compris tous les accessoires livrés lors de l'achat et prenez toute mesure pour avoir un emballage de transport suffisamment sûr.

## Garantie (France)

Chère cliente, cher client,  
ce produit bénéficie d'une garantie de 3 ans, valable à compter de la date d'achat.

En cas de manques constatés sur ce produit, vous disposez des droits légaux contre le vendeur du produit. Ces droits légaux ne sont pas limités par notre garantie présentée par la suite.

### Article L217-4 du Code de la consommation

Le vendeur livre un bien conforme au contrat et répond des défauts de conformité existant lors de la délivrance.

Il répond également des défauts de conformité résultant de l'emballage, des instructions de montage ou de l'installation lorsque celle-ci a été mise à sa charge par le contrat ou a été réalisée sous sa responsabilité.

### Article L217-5 du Code de la consommation

Le bien est conforme au contrat :

1. S'il est propre à l'usage habituellement attendu d'un bien semblable et, le cas échéant' :
  - s'il correspond à la description donnée par le vendeur et posséder les qualités que celui-ci a présentées à l'acheteur sous forme d'échantillon ou de modèle ;
  - s'il présente les qualités qu'un acheteur peut légitimement attendre eu égard aux déclarations publiques faites par le vendeur, par le producteur ou par son représentant, notamment dans la publicité ou l'étiquetage ;
2. Ou s'il présente les caractéristiques définies d'un commun accord par les parties ou être propre à tout usage spécial recherché par l'acheteur, porté à

la connaissance du vendeur et que ce dernier a accepté.

### Article L217-16 du Code de la consommation

Lorsque l'acheteur demande au vendeur, pendant le cours de la garantie commerciale qui lui a été consentie lors de l'acquisition ou de la réparation d'un bien meuble, une remise en état couverte par la garantie, toute période d'immobilisation d'au moins sept jours vient s'ajouter à la durée de la garantie qui restait à courir. Cette période court à compter de la demande d'intervention de l'acheteur ou de la mise à disposition pour réparation du bien en cause, si cette mise à disposition est postérieure à la demande d'intervention.

Indépendamment de la garantie commerciale souscrite, le vendeur reste tenu des défauts de conformité du bien et des vices rédhibitoires dans les conditions prévues aux articles L217-4 à L217-13 du Code de la consommation et aux articles 1641 à 1648 et 2232 du Code Civil.

### Article L217-12 du Code de la consommation

L'action résultant du défaut de conformité se prescrit par deux ans à compter de la délivrance du bien.

### Conditions de garantie

Le délai de garantie débute avec la date d'achat. Veuillez conserver soigneusement le ticket de caisse original. En effet, ce document vous sera réclamé comme preuve d'achat.

Si un défaut de matériel ou un défaut de fabrication se présente au cours des trois ans suivant la date d'achat de ce produit, nous réparons gratuitement ou remplaçons ce produit - selon notre choix. Cette garantie suppose que l'appareil défectueux et le justificatif d'achat (ticket de caisse) nous soient présentés durant cette période

de trois ans et que la nature du manque et la manière dont celui-ci est apparu soient explicités par écrit dans un bref courrier. Si le défaut est couvert par notre garantie, le produit vous sera retourné, réparé ou remplacé par un neuf. Aucune nouvelle période de garantie ne débute à la date de la réparation ou de l'échange du produit.

### **Durée de garantie et demande légale en dommages-intérêts**

La durée de garantie n'est pas prolongée par la garantie. Ce point s'applique aussi aux pièces remplacées et réparées. Les dommages et les manques éventuellement constatés dès l'achat doivent immédiatement être signalés après le déballage. A l'expiration du délai de garantie les réparations occasionnelles sont à la charge de l'acheteur.

### **Volume de la garantie**

L'appareil a été fabriqué avec soin, selon de sévères directives de qualité et il a été entièrement contrôlé avant la livraison. La garantie s'applique aux défauts de matériel ou aux défauts de fabrication. Cette garantie ne s'étend pas aux parties du produit qui sont exposées à une usure normale et peuvent être donc considérées comme des pièces d'usure (par ex. Disque de tronçonnage) ou pour des dommages affectant les parties fragiles. Cette garantie est nulle si l'appareil a été endommagé, mal utilisé ou non entretenu. Pour une utilisation appropriée du produit, il faut impérativement respecter toutes les instructions citées dans le manuel de l'opérateur. Les actions et les domaines d'utilisation déconseillés dans la notice d'utilisation ou vis-à-vis desquels une mise en garde est émise, doivent absolument être évités. L'appareil est destiné à un usage privé uniquement et non à un usage com-

mercial. La garantie est nulle en cas de mauvaise utilisation et de manipulation inappropriée, d'usage de la force et d'interventions qui n'ont pas été effectuées par notre centre de service agréé.

Les pièces détachées indispensables à l'utilisation du produit sont disponibles pendant la durée de la garantie du produit.

### **Article 1641 du Code civil**

Le vendeur est tenu de la garantie à raison des défauts cachés de la chose vendue qui la rendent impropre à l'usage auquel on la destine, ou qui diminuent tellement cet usage que l'acheteur ne l'aurait pas acquise, ou n'en aurait donné qu'un moindre prix, s'il les avait connus.

### **Article 1648 1er alinéa du Code civil**

L'action résultant des vices rédhibitoires doit être intentée par l'acquéreur dans un délai de deux ans à compter de la découverte du vice.

### **Marche à suivre dans le cas de garantie**

Pour garantir un traitement rapide de votre demande, veuillez suivre les instructions suivantes :

- Tenez vous prêt à présenter, sur demande, le ticket de caisse et le numéro d'identification (IAN 439335\_2210) comme preuve d'achat.
- Die Vous trouverez le numéro d'article sur la plaque signalétique.
- Si des pannes de fonctionnement ou d'autres manques apparaissent, prenez d'abord contact, par **téléphone** ou par **e-Mail**, avec le service après-vente dont les coordonnées sont indiquées ci-dessous. Vous recevrez alors des renseignements supplémentaires sur le déroulement de votre réclamation.

- En cas de produit défectueux vous pouvez, après contact avec notre service clients, envoyer le produit, franco de port à l'adresse de service après-vente indiquée, accompagné du justificatif d'achat (ticket de caisse) et en indiquant quelle est la nature du défaut et quand celui-ci s'est produit. Pour éviter des problèmes d'acceptation et des frais supplémentaires, utilisez absolument seulement l'adresse qui vous est donnée. Assurez-vous que l'expédition ne se fait pas en port dû, comme marchandises encombrantes, envoi express ou autre taxe spéciale. Veuillez renvoyer l'appareil, y compris tous les accessoires livrés lors de l'achat et prenez toute mesure pour avoir un emballage de transport suffisamment sûr.

### Service de réparation

Pour les réparations **ne relevant pas de la garantie**, adressez-vous au Centre de SAV. Il vous établira volontiers un devis.

- Nous pouvons traiter uniquement les appareils qui ont été expédiés avec un emballage et un affranchissement suffisants.

**Remarque :** Veuillez envoyer votre appareil nettoyé en indiquant le défaut à l'adresse connue du Centre de SAV.

- Ne seront pas acceptés les appareils envoyés en port dû ainsi que les appareils envoyés comme produits encombrants, en express ou par tout autre mode de transport spécial.
- Nous recyclons gratuitement vos appareils défectueux que vous nous renvoyez.

### Service-Center

**FR Service France**  
Tel.: 0800 919270  
E-mail: [grizzly@lidl.fr](mailto:grizzly@lidl.fr)  
**IAN 439335\_2210**

**BE Service Belgique**  
Tel.: 0800 12089  
E-mail: [grizzly@lidl.be](mailto:grizzly@lidl.be)  
**IAN 439335\_2210**

### Importateur

Veuillez noter que l'adresse suivante n'est pas une adresse de service après-vente. Contactez d'abord le Centre de SAV cité ci-dessus.

Grizzly Tools GmbH & Co. KG  
Stockstädter Str. 20  
63762 Großostheim  
ALLEMAGNE  
[www.grizzlytools.de](http://www.grizzlytools.de)

## Pièces de rechange et accessoires

**Vous obtiendrez des pièces de rechange et accessoires à l'adresse [www.grizzlytools.shop](http://www.grizzlytools.shop).**

Les pièces détachées indispensables à l'utilisation du produit sont disponibles pendant la durée de la garantie du produit.

En cas de problèmes lors de la passation de votre commande, contactez-nous via notre boutique en ligne. Pour toute autre question, adressez-vous au Service-Center, p. 71.

Pos. n°	p. 357*	Désignation	N° de commande
15, 16	1, 2	Vis de serrage + Flasque de serrage	91110347
17	3	Disque de tronçonnage (métal)	91110348

\*Vue éclatée

## Traduction de la déclaration CE de conformité originale

Produit: **Meuleuse d'angle sans fil 20 V**

Modèle: **PWSAM 20-Li A1**

Número de serie: 000001 - 100000

L'objet de la déclaration décrit ci-dessus est conforme à la législation d'harmonisation de l'Union applicable:

**2006/42/EC • 2014/30/EU • 2011/65/EU & (EU) 2015/863**  
**Produit avec batterie Smart PAPS 204 A1/**  
**Smart PAPS 208 A1: 2014/53/EU**

L'objet de la déclaration décrit ci-dessus est conforme à la directive 2011/65/EU du Parlement européen et du Conseil du 8 juin 2011 relative à la limitation de l'utilisation de certaines substances dangereuses dans les équipements électriques et électroniques.

Pour assurer la conformité, les normes harmonisées et les normes et réglementations nationales suivantes ont été appliquées :

**EN 62841-1:2015 • EN IEC 62841-2-3:2021/A11:2021**  
**EN IEC 55014-1:2021 • EN IEC 55014-2:2021 • EN IEC 63000:2018**  
**Produit avec batterie Smart PAPS 204 A1/Smart PAPS 208 A1:**  
**EN 301 489-1 V2.2.3:2019 • Draft EN 301 489-17 V3.2.5:2022**  
**EN 300 328 V2.2.2:2019 • EN 50663:2017**

La présente déclaration de conformité est établie sous la seule responsabilité du fabricant:



Grizzly Tools GmbH & Co. KG  
 Stockstädter Str. 20  
 63762 Großostheim  
 ALLEMAGNE  
 14.05.2023

Christian Frank  
 Mandataire de documentation



# Inhoudsopgave

<b>Inleiding.....</b>	<b>73</b>
Reglementair gebruik.....	73
Inhoud van het pakket/ accessoires.....	74
Overzicht.....	74
Functiebeschrijving.....	74
Technische gegevens.....	75
<b>Veiligheidsaanwijzingen.....</b>	<b>76</b>
Betekenis van de veiligheidsaanwijzingen.....	76
Pictogrammen en symbolen.....	77
Algemene veiligheidswaarschuwingen voor elektrisch gereedschap.....	77
Veiligheidsinformatie voor hoekslijpmachines.....	81
Restrisico's.....	85
<b>Voorbereiding.....</b>	<b>86</b>
Bedieningselementen.....	86
Inzetgereedschap monteren en demonteren.....	86
Montage en demontage van het hulpstuk op de beschermkap.....	86
Laadstatus van de accu controleren.....	87
Accu opladen.....	87
<b>Bedrijf.....</b>	<b>87</b>
Werkinstructies.....	87
accu plaatsen en verwijderen.....	88
Beschermkap instellen.....	88
In- en uitschakelen.....	89
<b>Transport.....</b>	<b>89</b>
<b>Reiniging, onderhoud en opslag.....</b>	<b>89</b>
Reiniging.....	89
Onderhoud.....	89
Opslag.....	90
<b>Probleemopsporing.....</b>	<b>90</b>
<b>Afvoeren/ milieubescherming.....</b>	<b>91</b>

Afvoerinstructies voor accu's.....	91
<b>Service.....</b>	<b>91</b>
Garantie.....	91
Reparatie-service.....	93
Service-Center.....	93
Importeur.....	93
<b>Reserveonderdelen en accessoires.....</b>	<b>94</b>
<b>Vertaling van de originele EG-conformiteits-verklaring.....</b>	<b>94</b>
<b>Explostatetekening.....</b>	<b>357</b>

## Inleiding

Hartelijk gefeliciteerd met de aankoop van uw nieuwe accu haakse slijpmachine (hierna "apparaat" of "elektrisch gereedschap" genoemd).

U hebt voor een hoogwaardig product gekozen. Dit apparaat werd tijdens de productie op kwaliteit gecontroleerd en aan een eindcontrole onderworpen. Een goede werking van uw apparaat is daarom gegarandeerd.



Deze gebruiksaanwijzing maakt deel uit van dit apparaat. Ze bevat belangrijke instructies over de veiligheid, het gebruik en de afvoer van het apparaat. Lees zorgvuldig de gebruiksaanwijzing. Maak u vertrouwd met de bedieningselementen en het juiste gebruik van het apparaat. Gebruik het apparaat alleen zoals beschreven en alleen voor de vermelde doeleinden. Bewaar de gebruiksaanwijzing zorgvuldig en geef alle documentatie mee wanneer u het apparaat aan derden doorgeeft.

## Reglementair gebruik

Dit elektrisch gereedschap is bedoeld als slijp- en doorslijpmachine.

Bewerkingen zoals schuren, draadborstelen, polijsten of gaten snijden mogen niet worden uitgevoerd met dit elektrische gereedschap. Gebruik geen vloeibare koelmiddelen zoals water. Werk niet aan materialen die gevaarlijke stoffen bevatten, bijv. asbest of lood.

Bedrijf alleen in droge ruimten.

Het apparaat is bedoeld voor gebruik door volwassenen. Jongeren ouder dan 16 jaar mogen het apparaat alleen onder toezicht gebruiken.

Elk ander gebruik dat in deze handleiding niet expliciet wordt toegestaan, kan leiden tot schade aan het apparaat en kan een ernstig risico voor de gebruiker inhouden. De bediener of gebruiker van het apparaat is verantwoordelijk voor letsel- of materiële schade aan derde partijen of hun eigendom. Het apparaat is bedoeld voor huishoudelijk gebruik. Het is niet ontworpen voor continu commercieel gebruik. Bij commercieel gebruik vervalt de garantie. De fabrikant is niet aansprakelijk voor schade die voortvloeit uit oneigenlijk gebruik of uit een foute bediening.

Het apparaat maakt deel uit van de reeks **X 20 V TEAM** en kan met accu's van de reeks **X 20 V TEAM** worden gebruikt.

Accu's van de reeks **X 20 V TEAM** mogen alleen met originele laders van de reeks **X 20 V TEAM** worden geladen.

## Inhoud van het pakket/ accessoires

Pak het apparaat uit en controleer de inhoud van het pakket.

Voer het verpakkingsmateriaal af zoals relementair voorgeschreven.

- Accu-haakse slijpmachine 20 V
- Snijschijf PTS 76 (metaal, Ø 76 mm × 1 mm)
- Beschermkap, Opzetstuk
- Inbussleutel (4 mm)

- Opbergkoffer
- vertaling van de oorspronkelijke gebruiksaanwijzing

**De accu en de lader zijn niet meegeleverd.**

## Overzicht

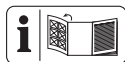

De afbeeldingen van het apparaat bevinden zich op de uitvouwpagina vooraan.

- 1 Opzetstuk
  - 2 Vergrendeling (Opzetstuk)
  - 3 Draairichtingspijl
  - 4 Asvergrendeling
  - 5 Aan-/uitknop
  - 6 Handgreep (geïsoleerd greepvlak)
  - 7 Toets (Laadstatusindicator)
  - 8 Laadstatusindicator
  - 9 Accu
  - 10 Accu-ontgrendeling
  - 11 Accuhouder
  - 12 Accu-lader
  - 13 Opbergkoffer
- Fig. A**
- 14 Inbussleutel
  - 15 Spanschroef
  - 16 Spanflens
  - 17 Snijschijf
  - 18 Beschermkap
  - 19 Montageflens

## Functiebeschrijving

Het zeer snel roterende inzetgereedschap maakt schoon slijpen en snijden van metaal mogelijk.

De werking van de verschillende bedieningselementen is hieronder beschreven.

## Technische gegevens

### Accu-haakse slijpmachine 20 V

#### ..... PWSAM 20-Li A1

Nominale spanning  $U$  ..... 20 V =

Gewicht met accu (20 V, 2 Ah) .... 1,14 kg

Stationair toerental  $n_0$  ..... 19.500 min<sup>-1</sup>

Toegestaan inzetgereedschap

- diameter ..... ≤ 76 mm

- Gat ..... Ø 10 mm

- Dikte ..... ≤ 4 mm

schroefdraad ..... M6

Geluidsvermogeniveau ( $L_{WA}$ )

..... 86,6 dB;  $K_{WA}=3$  dB

Geluidsdrukniveau ( $L_{pA}$ )

..... 78,6 dB;  $K_{pA}=3$  dB

Trilling ( $a_h$ ) ..... ≤ 2,5 m/s<sup>2</sup>;  $K=1,5$  m/s<sup>2</sup>

Accu ..... Li-Ion

Temperatuur ..... ≤ 50 °C

- Laadproces ..... 5 - 45 °C

- Bedrijf ..... 0 - 50 °C

- Opslag ..... 0 - 45 °C

PARKSIDE Performance Smart accu

Smart PAPS 204 A1/Smart PAPS 208 A1

- Frequentie  $f$  ..... 2400 - 2483,5 MHz

- zendvermogen ..... ≤ 20 dBm

### Snijschijf ..... PTS 76

Toerental schijf  $n_{max}$  ..... ≤ 20100 min<sup>-1</sup>

Schijfsnelheid  $v_0$  ..... ≤ 80 m/s

diameter ..... Ø 76 mm

Gat ..... Ø 10 mm

Dikte ..... 1 mm

De geluids- en trilwaarden zijn vastgesteld in overeenstemming met de normen en bepalingen die in de conformiteitsverklaring zijn vermeld.

De vermelde totale trillingswaarden en geluidsemissiewaarden zijn gemeten volgens een genormeerde testprocedure en kunnen worden gebruikt om een elektrisch gereedschap met een ander gereedschap

te vergelijken. De vermelde totale trillingswaarden en geluidsemissiewaarden kunnen ook worden gebruikt voor een voorlopige inschatting van de belasting.

**▲ WAARSCHUWING!** Trillingen en geluidsemissies tijdens het feitelijke gebruik van het elektrische apparaat kunnen afwijken van de opgegeven waarde, afhankelijk van de manier waarop het apparaat wordt gebruikt. Probeer de belasting door trillingen zo gering mogelijk te houden. Voorbeeld van maatregelen om de trillingsbelasting te verminderen, is de beperking van de werkuren. Houd daarbij rekening met alle fasen van de bedrijfs-cyclus (bijvoorbeeld ook periodes wanneer het elektrische gereedschap is uitgeschakeld en periodes wanneer het weliswaar is ingeschakeld maar zonder belasting draait).

**▲ WAARSCHUWING!** Het slijpen van dunne metalen platen of andere goed trillende structuren met een groot oppervlak kan leiden tot een grotere geluidsoverlast en tot een veel (tot 15 dB) hogere totale geluidsemissie dan de opgegeven geluidsemissiewaarden. Gebruik bijvoorbeeld zware flexibele dempingsmatten om geluidsuitstraling van dergelijke werkstukken te voorkomen. Houd rekening met de verhoogde geluidsemissie en draag passende gehoorbescherming.

### Laadtijden

Het apparaat maakt deel uit van de reeks **X 20 V TEAM** en kan met accu's van de reeks **X 20 V TEAM** worden gebruikt. Accu's van de reeks **X 20 V TEAM** mogen alleen met originele laders van de reeks **X 20 V TEAM** worden geladen. We bevelen u aan dit apparaat uitsluitend met volgende accu's: PAP 20 B1, PAP 20 B3, Smart PAPS 204 A1, Smart PAPS 208 A1

We bevelen u aan deze accu's met volgende laders te laden: PLG 20 A3, PLG 20 A4, PLG 20 C1, PLG 20 C3, PLG 201 A1, PDSLGL 20 A1, PDSLGL 20 B1, Smart PLGS 2012 A1

Technische specificaties van accu en lader: zie afzonderlijke gebruiksaanwijzing.

De laadtijd wordt beïnvloed door factoren als de temperatuur van de omgeving en de accu, alsmede de toegepaste netspanning, en kan daarom afwijken van de opgegeven waarden.

Laadtijd (min.)	PAP 20 A1 PAP 20 A2 PAP 20 B1	PAP 20 A3 PAP 20 B3 Smart PAPS 204 A1	Smart PAPS 208 A1
PLG 20 A1 PLG 20 A4 PLG 20 C1	60	120	240
PLG 20 A2 PLG 20 A3 PLG 20 C3 PDSLGL 20 A1 PDSLGL 20 B1	45	60	150
PLG 201 A1	135	250	500
Smart PLGS 2012 A1	35	45	50

## Veiligheidsaanwijzingen

Dit gedeelte behandelt de basisveiligheidsmaatregelen bij het gebruik van het apparaat.

**⚠ WAARSCHUWING!** Persoonlijk letsel en materiële schade door ondeskundige omgang met de accu. Neem de veiligheidsinstructies en informatie over opladen en correct gebruik in de gebruiksaanwijzing van uw accu en oplader van de serie in acht **X 20 V TEAM**. Een gedetailleerde beschrijving van het laadproces en andere informatie vindt u in de aparte gebruiksaanwijzing ervan.

## Betekenis van de veiligheidsaanwijzingen

**⚠ GEVAAR!** Als u deze veiligheidsaanwijzing niet volgt, gebeurt er een ongeval. Het gevolg is ernstig lichamelijk letsel of de dood.

**⚠ WAARSCHUWING!** Als u deze veiligheidsaanwijzing niet volgt, gebeurt er eventueel een ongeval. Het gevolg is eventueel ernstig lichamelijk letsel of de dood.

**⚠ VOORZICHTIG!** Als u deze veiligheidsaanwijzing niet volgt, gebeurt er een ongeval. Het gevolg is eventueel lichte of matig lichamelijk letsel.

**AANWIJZING!** Als u deze veiligheidsaanwijzing niet volgt, gebeurt er een ongeval. Het gevolg is eventueel materiële schade.

## Pictogrammen en symbolen



### Pictogrammen op het apparaat



Het apparaat maakt deel uit van de reeks **X 20 V TEAM** en kan met accu's van de reeks **X 20 V TEAM** worden gebruikt. Accu's van de reeks **X 20 V TEAM** mogen alleen met originele laders van de reeks **X 20 V TEAM** worden geladen.

-  Let op!
-  Neem de gebruiksaanwijzing in acht
-  Verwondingsgevaar door roterend werktuig! Houd de handen uit de buurt van het apparaat.
-  Verwijder de accu voor onderhoudswerkzaamheden.
-  Gebruik oogbescherming
-  Gebruik gehoorbescherming
-  Handbeschermer gebruiken
-  Gebruik adembescherming
-  Draairichting (Spanschroef)
-  Draairichting (Snijschijf)
-  Elektrische apparaten horen niet bij het huisvuil.

### Pictogrammen op het toebehoren

-  Neem de gebruiksaanwijzing in acht
-  Gebruik oogbescherming
-  Gebruik gehoorbescherming

-  Handbeschermer gebruiken
-  Gebruik adembescherming
-  Gebruik voetbescherming
-  Niet toegelaten voor het zijwaarts slijpen
-  metaal
-  Niet toegelaten voor het nat slijpen
-  Geen defecte schijven gebruiken.

## Algemene veiligheidsaanschuivingen voor elektrisch gereedschap

**⚠ WAARSCHUWING! Lees alle veiligheidsaanschuivingen, instructies, illustraties en specificaties bij dit elektrische gereedschap.** Volg u niet alle onderstaande instructies, dan kan dit leiden tot elektrische schok, brand en/of ernstig letsel. **Bewaar alle waarschuwingen en instructies voor toekomstige naslag.**

De term „elektrisch gereedschap” in de waarschuwingen verwijst naar uw op netstroom aangedreven elektrische gereedschap (met netsnoer) of uw accu-aangedreven elektrische gereedschap (zonder netsnoer).

1. **VEILIGE WERKPLEK**
  - a) **Houd uw werkplek schoon en goed verlicht.** Rommelige of donkere werkplekken leiden tot ongevallen.
  - b) **Gebruik geen elektrische gereedschappen in omgevingen met ontploffingsgevaar, bijvoorbeeld als ontvlambare vloeistoffen, gassen of stof**

**aanwezig is.** Elektrische gereedschappen produceren vonken, die het stof of de dampen kunnen doen ontbranden.

- c) **Houd kinderen en omstanders op een afstand terwijl u met een elektrisch gereedschap werkt.** Wordt u afgeleid, dan zou u de controle over het gereedschap kunnen verliezen.

## 2. ELEKTRISCHE VEILIGHEID

- a) **De stekker van het elektrische gereedschap moet overeenkomen met het stopcontact. Breng nooit modificaties aan de stekker aan. Gebruik bij gearde (geïsoleerde) elektrische gereedschappen nooit een adapterstekker.** Ongewijzigde stekkers en passende stopcontacten reduceren het risico op elektrische schok.
- b) **Voorkom lichamelijk contact met gearde of geïsoleerde oppervlakken zoals leidingen, radiatoren, fornuizen en koelkasten.** Er bestaat een verhoogd risico op elektrische schok als uw lichaam gearde of geïsoleerd is.
- c) **Stel elektrische gereedschappen niet bloot aan regen of natte omgevingen.** Indringend water in een elektrisch gereedschap verhoogt het risico op elektrische schok.
- d) **Gebruik het netsnoer niet voor oneigenlijke doelen. Gebruik het netsnoer niet om het elektrische gereedschap te dragen of te trekken of om de stekker uit het stopcontact te halen. Houd het netsnoer uit de buurt van warmte, olie, scherpe randen of bewegende delen.** Beschadigde of warrige netsnoeren verhogen het risico op elektrische schok.

- e) **Werkt u buitenshuis met het elektrische gereedschap, gebruik dan een verlengkabel die geschikt is voor gebruik buitenshuis.** Het gebruik van een verlengkabel voor buitenshuis reduceert het risico op elektrische schok.

- f) **Als u alsnog een elektrisch gereedschap op een vochtige locatie moet gebruiken, gebruik dan een stroomvoorziening met aardlekschakelaar.** Het gebruik van een aardlekschakelaar reduceert het risico op elektrische schok.

## 3. PERSOONLIJKE VEILIGHEID

- a) **Blijf alert, kijk uit wat u doet en gebruik uw gezond verstand bij het bedienen van een elektrisch gereedschap. Gebruik een elektrisch gereedschap niet als u moe bent of onder de invloed bent van drugs, alcohol of medicijnen.** Eén moment van onoplettendheid kan bij het gebruik van elektrisch gereedschap leiden tot ernstig letsel.
- b) **Gebruik persoonlijke beschermingsmiddelen. Draag altijd oogbescherming.** Het gebruik van voor de omstandigheden passende beschermingsmiddelen zoals stofmaskers, antislipschoenen, veiligheidshelmen of oorbeschermers reduceert het risico op letsels.
- c) **Voorkom onbedoelde inschakeling. Zorg ervoor dat de schakelaar op de uitstand staat voordat u het gereedschap aansluit op de netstroom en/of op het accupack en voordat u het oppakt of wegdraagt.** Het dragen van elektrisch gereedschap met uw vinger op de schakelaar of het onder stroom zetten

van elektrisch gereedschap waarvan de schakelaar aanstaat, is vragen om ongelukken.

- d) **Verwijder eventuele stel- of moersleutels voordat u het elektrische gereedschap inschakelt.** Een achtergelaten moer- of stelsleutel op een draaiend onderdeel van het elektrische gereedschap kan leiden tot letsel.
  - e) **Strek u niet te ver uit. Blijf op elk moment stevig staan en bewaar uw evenwicht.** Zo hebt u in onverwachte situaties betere controle over het elektrische gereedschap.
  - f) **Draag gepaste kleding. Draag geen losse kleding of sieraden. Houd uw haren en kleding uit de buurt van bewegende delen.** Losse kleding, losse juwelen of lange haren kunnen verstrikt raken in bewegende delen.
  - g) **Als het gereedschap is voorzien voor de aansluiting van stofafzuig- en stofopvangsystemen, zorg er dan voor dat die aangesloten zijn en correct worden gebruikt.** Het gebruik van stofopvangsystemen kan stofgerelateerde risico's reduceren.
  - h) **Ook al hebt u reeds veel ervaring met het gereedschap, laat nooit uw waakzaamheid zakken en negeer nooit de veiligheidsprincipes van het gereedschap.** Eén onachtzame beweging kan in een fractie van een seconde leiden tot ernstig letsel.
4. **GEBRUIK EN ONDERHOUD VAN ELEKTRISCH GEREEDSCHAP**
- a) **Forceer het elektrische gereedschap niet. Gebruik het correcte elektrische gereedschap voor uw toepassing.** Het juiste

elektrische gereedschap zal het werk beter en veiliger uitvoeren tegen de snelheid waarvoor het was bedoeld.

- b) **Gebruik het elektrische gereedschap niet als de aan-/uitknop niet vlot schakelt.** Een elektrisch gereedschap dat niet met de schakelaar kan worden beheerst, is gevaarlijk en moet worden vervangen.
- c) **Haal de stekker uit het stopcontact en/of haal het accupack, indien verwijderbaar, uit het elektrische gereedschap voordat u enige aanpassingen aan het gereedschap uitvoert, toebehoren verwisselt of het elektrische gereedschap opbergt.** Dergelijke preventieve veiligheidsmaatregelen reduceren het risico op onbedoelde inschakeling van het elektrische gereedschap.
- d) **Berg niet-gebruikte elektrische gereedschappen op buiten het bereik van kinderen, en laat personen die niet bekend zijn met het elektrische gereedschap of met deze instructies, niet werken met het elektrische gereedschap.** In de handen van onopgeleide gebruikers kunnen elektrische gereedschappen erg gevaarlijk zijn.
- e) **Onderhoud elektrische gereedschappen en de toebehoren ervan. Controleer ze op verkeerde uitgelijnde of vastklemmende bewegende delen, kapotte onderdelen en andere omstandigheden die de werking van het elektrische gereedschap kunnen aantasten. Laat in geval van schade het elektrische gereedschap repareren voordat u het gebruikt.** Veel ongeval-

len worden veroorzaakt door slecht onderhouden elektrische gereedschappen.

- f) **Houd alle snijgereedschap scherp en schoon.** Goed onderhouden snijgereedschappen met scherpe snijkanten blijven minder vaak geklemd zitten en zijn vlotter te beheersen.
  - g) **Gebruik de elektrische gereedschappen, toebehoren, bits en dergelijke overeenkomstig de instructies en houd rekening met de werkomstandigheden en de uit te voeren taak.** Het gebruik van elektrische gereedschappen voor andere taken dat de bedoelde taken, kan leiden tot een gevaarlijke situatie.
  - h) **Houd de handgrepen en grijpvlakken droog, schoon en olieën vetvrij.** Gladde handgrepen en grijpvlakken hinderen de veilige omgang en de controle over het gereedschap in onverwachte situaties.
5. **GEBRUIK EN ONDERHOUD VAN ACCU-GEREEDSCHAP**
- a) **Laad het gereedschap uitsluitend op met de door de fabrikant gespecificeerde lader.** Een lader die geschikt is voor het ene type accupack kan een brandrisico inhouden als hij voor een ander type accupack wordt gebruikt.
  - b) **Gebruik elektrische gereedschappen alleen met de specifiek vermelde accupacks.** Het gebruik van andere accupacks kan leiden tot risico op letsel en brand.
  - c) **Berg een ongebruikt accupack op uit de buurt van andere metalen voorwerpen zoals papierclips, munten, sleutels, spijkers, schroeven of andere kleine me-**

**talen voorwerpen die een verbinding kunnen maken van het ene contact naar het andere.**

Een kortsluiting van de accucontacten kan leiden tot brandwonden of brand.

- d) **Bij verkeerd gebruik kan er een vloeistof uit de accu vloeien; voorkom aanraking. Komt u onbedoeld met de vloeistof in aanraking, spoel dan met water. Raakt de vloeistof in de ogen, raadpleeg dan onmiddellijk een arts.** De lekkende vloeistof van de accu kan irritatie of brandwonden veroorzaken.
  - e) **Gebruik geen accupack of gereedschap dat beschadigd of gemodificeerd is.** Beschadigde of gemodificeerde accu's kunnen onvoorspelbaar gedrag vertonen, met als gevolg brand, ontploffing of letselrisico.
  - f) **Stel een accupack of gereedschap niet bloot aan vuur of te hoge temperaturen.** Blootstelling aan vuur of temperaturen boven 130 °C kunnen leiden tot ontploffing.
  - g) **Volg alle laadinstructies en laad het accupack of het gereedschap niet op buiten het in de instructies vermelde temperatuurbereik.** Het verkeerd laden of laden bij temperaturen buiten het gespecificeerde bereik kan leiden tot schade aan de accu en hoger brandrisico.
6. **REPARATIES**
- a) **Laat uw elektrische gereedschap alleen repareren door een erkend technicus met behulp van identieke vervangingsdelen.** Dit verzekert dat de veiligheid van het elektrische gereedschap wordt behouden.



- b) **Repareer beschadigde accu-packs nooit zelf.** De reparatie van accupacks mag uitsluitend worden uitgevoerd door de fabrikant of door erkende reparatiediensten.

## Veiligheidsinformatie voor hoekslijpmachines

### Veiligheidswaarschuwingen voor slijp- en doorslijpwerkzaamheden

- **Dit elektrisch gereedschap is bedoeld als slijp- en doorslijpmachine. Lees alle veiligheidswaarschuwingen, instructies, illustraties en specificaties bij dit elektrische gereedschap.** Volgt u niet alle onderstaande instructies, dan kan dit leiden tot elektrische schok, brand en/of ernstig letsel.
- **Bewerkingen zoals schuren, draadborstelen, polijsten of gaten snijden mogen niet worden uitgevoerd met dit elektrische gereedschap.** Handelingen waarvoor het elektrische apparaat niet is ontworpen, kunnen gevaar opleveren en persoonlijk letsel veroorzaken.
- **Dit elektrische apparaat niet zodanig ombouwen dat het werkt op een manier waarvoor het niet specifiek is ontworpen en die niet is gespecificeerd door de fabrikant van het apparaat.** Een dergelijke omzetting kan leiden tot verlies van controle en ernstig persoonlijk letsel.
- **Gebruik geen accessoires die niet specifiek ontworpen en gespecificeerd zijn door de fabrikant van het gereedschap.** Het feit dat het accessoire op uw elektrisch gereedschap kan worden bevestigd, garandeert nog geen veilige werking.
- **De nominale snelheid van het accessoire moet ten minste gelijk zijn aan de maximumsnelheid die op het elektrische gereedschap is aangegeven.** Accessoires die sneller lopen dan hun nominale snelheid kunnen breken en uit elkaar vliegen.
- **De buitendiameter en de dikte van uw accessoire moeten binnen de capaciteit van uw elektrisch gereedschap vallen.** Onjuist gedimensioneerde accessoires kunnen niet afdoende worden beveiligd of gecontroleerd.
- **De afmetingen van de accessoirebevestiging moeten passen bij de afmetingen van het bevestigingsmateriaal van het elektrische gereedschap.** Accessoires die niet passen bij de bevestigingsmiddelen van het elektrische gereedschap zullen uit balans raken, overmatig trillen en kunnen controleverlies veroorzaken.
- **Gebruik geen beschadigd accessoire. Controleer voor elk gebruik het toebehoren zoals slijpchijven op spanen en barsten, steunschijf op barsten, scheuren of overmatige slijtage, draadborstel op losse of gebarsten draden. Als een elektrisch apparaat of accessoire is gevallen, controleer dan op schade of installeer een onbeschadigd accessoire. Na het inspecteren en installeren van een accessoire, plaatst u zichzelf en omstanders uit de buurt van het draaiende accessoire en laat u het elektrische apparaat gedurende één minuut op het maximale onbelaste toeren-**

- tal draaien.** Beschadigde accessoires zullen tijdens deze test normaal gesproken uit elkaar vallen.
- **Draag persoonlijke beschermingsmiddelen. Gebruik, afhankelijk van de toepassing, een gelaatsscherm, schutbril of veiligheidsbril. Draag zo nodig een stofmasker, gehoorbeschermers, handschoenen en een werkplaatschort waarmee kleine schuur- of werkstukfragmenten kunnen worden tegengehouden.** De oogbescherming moet in staat zijn rondvliegend puin tegen te houden dat bij diverse toepassingen ontstaat. Het stofmasker of ademhalingsapparaat moet in staat zijn de door de specifieke toepassing gegenereerde deeltjes te filteren. Langdurige blootstelling aan hoge intensiteit lawaai kan leiden tot gehoorverlies.
  - **Houd omstanders op veilige afstand van het werkgebied. Iedereen die het werkterrein betreedt, moet persoonlijke beschermingsmiddelen dragen.** Brokstukken van het werkstuk of van een gebroken accessoire kunnen wegvliegen en letsel veroorzaken buiten het directe werkgebied.
  - **Houd het elektrische gereedschap vast aan de geïsoleerde grijpvlakken tijdens het uitvoeren van handelingen waarbij het snijsysteem of bevestigingsmiddelen in contact kunnen komen met verborgen bedrading.** Snijsystemen of bevestigingsmiddelen die in contact komen met „onder stroom” staande draden kunnen blootliggende metalen onderdelen van het elektrische gereedschap

„onder stroom” zetten en de bediener een elektrische schok bezorgen.

- **Plaats het snoer uit de buurt van het draaiende accessoire.** Als u de controle verliest, kan het koord worden doorgesneden of blijven haken en kan uw hand of arm in het draaiende accessoire worden getrokken.
- **Leg het elektrische gereedschap nooit neer voordat het accessoire volledig tot stilstand is gekomen.** Het draaiende accessoire kan het oppervlak vastgrijpen en het elektrische gereedschap aan uw controle onttrekken.
- **Laat het elektrische gereedschap niet draaien terwijl u het aan uw zijde draagt.** Onbedoeld contact met het ronddraaiende accessoire kan ervoor zorgen dat het aan uw kleding blijft haken en het in uw lichaam trekken.
- **Maak de ventilatieopeningen van het elektrisch gereedschap regelmatig schoon.** De ventilator van de motor zuigt het stof in de behuizing aan en een overmatige ophoping van poedervormig metaal kan elektrische gevaren veroorzaken.
- **Gebruik het elektrische gereedschap niet in de buurt van brandbare materialen.** Vonken kunnen deze materialen ontsteken.
- **Gebruik geen accessoires waarvoor vloeibare koelmiddelen nodig zijn.** Het gebruik van water of andere vloeibare koelmiddelen kan leiden tot elektrocutie of een schok.

### **Terugslag en aanverwante waarschuwingen**

Terugslag is een plotselinge reactie op een beknelde of vastgelopen draaiende schijf, steunschijf, borstel of ander toebe-

horen. Het vastklemmen of knellen veroorzaakt een snelle blokkering van het draaiende gereedschap, waardoor het ongecontroleerde elektrische gereedschap wordt gedwongen in de richting tegenovergesteld aan de draairichting van het gereedschap op het punt van vastklemmen.

Als bijvoorbeeld een slijpschijf door het werkstuk wordt vastgeklemd of gekneld, kan de rand van de schijf die in het knelpunt komt in het oppervlak van het materiaal graven, waardoor de schijf eruit klimt of eruit gestoten wordt. De schijf kan naar de bediener toe of van hem af springen, afhankelijk van de richting van de beweging van de schijf op het knelpunt. Abrasieve schijven kunnen ook onder deze omstandigheden breken.

Terugslag is het gevolg van verkeerd gebruik van het elektrische gereedschap en/of of onjuiste werkprocedures of omstandigheden en kan worden voorkomen door de juiste voorzorgsmaatregelen te nemen zoals hieronder beschreven.

- **Houd het elektrische gereedschap stevig vast met beide handen en plaats uw lichaam en armen zo dat u weerstand kunt bieden aan terugslagkrachten. Gebruik altijd de extra handgreep, indien aanwezig, voor maximale controle over terugslag of koppelreactie tijdens het starten.** De bediener kan koppelreacties of terugslagkrachten beheersen, mits de juiste voorzorgsmaatregelen worden genomen.
- **Plaats uw hand nooit in de buurt van het draaiende accessoire.** Het accessoire kan terugslaan over uw hand.
- **Plaats uw lichaam niet in het gebied waar het elektrische ge-**

**reedschap zal bewegen als er terugslag optreedt.** Terugslag zal het gereedschap voortbewegen in een richting die tegengesteld is aan de beweging van het wiel op het punt waar het blijft haken.

- **Wees bijzonder voorzichtig bij het bewerken van hoeken, scherpe randen, enz. Voorkom stuiten en vastlopen van het accessoire.** Hoeken, scherpe randen of stuiten hebben de neiging om een vasthaken van het accessoire en verlies van controle of terugslag te veroorzaken.
- **Bevestig geen zaagketting voor houtsnijwerk, gesegmenteerde diamantschijf met een omtrekspleet van meer dan 10 mm of getand zaagblad.** Dergelijke messen zorgen voor frequente terugslag en verlies van controle.

### **Veiligheidswaarschuwingen specifiek voor slijp- en doorslijpwerkzaamheden**

- **Gebruik alleen schijftypes die zijn gespecificeerd voor uw elektrisch gereedschap en de specifieke beschermkap die is ontworpen voor de geselecteerde schijf.** Schijven waarvoor het elektrisch gereedschap niet is ontworpen, kunnen niet afdoende worden beschermd en zijn onveilig.
- **Het slijpoppervlak van in het midden ingedrukte schijven moet onder het vlak van de beschermplip worden gemonteerd.** Een verkeerd gemonteerde schijf die door het vlak van de beschermplip uitsteekt, kan niet voldoende worden beschermd.
- **De afscherming moet stevig aan het elektrische gereed-**

schap worden bevestigd en voor maximale veiligheid worden geplaatst, zodat de minste hoeveelheid schijf wordt blootgesteld aan de bediener. De afscherming helpt de bediener te beschermen tegen gebroken schijffragmenten, onbedoeld contact met de schijf en vonken die kleding kunnen doen ontbranden.

- **Schijven mogen enkel voor specifieke toepassingen worden gebruikt. Bijvoorbeeld: slijp niet met de zijkant van de doorslijpschijf.** Abrasieve doorslijpschijven zijn bedoeld voor omtrekslijpen, zijdelingse krachten die op deze schijven worden uitgeoefend, kunnen ervoor zorgen dat ze versplinteren.
- **Gebruik altijd onbeschadigde schijfflenzen die de juiste maat en vorm hebben voor de door u geselecteerde schijf.** De juiste schijfflenzen ondersteunen de schijf, waardoor de kans op schijfbreuk wordt verkleind. Flenzen voor doorslijpschijven kunnen afwijken van slijpschijfflenzen.
- **Gebruik geen versleten schijven van groter elektrisch gereedschap.** Een schijf bedoeld voor groter elektrisch gereedschap is niet geschikt voor de hogere snelheid van een kleiner gereedschap en kan barsten.
- **Gebruik bij gebruik van dual purpose schijven altijd de juiste afscherming voor de uit te voeren toepassing.** Het niet gebruiken van de juiste afscherming biedt mogelijk niet het gewenste beschermingsniveau, wat kan leiden tot ernstig letsel.

### Aanvullende veiligheids waarschuwingen specifiek voor doorsnijbewerkingen

- Laat de doorslijpschijf niet "vastlopen" en oefen geen overmatige druk uit. Probeer niet een buitensporig diepse snede te maken. Overbelasting van de schijf verhoogt de belasting en de gevoeligheid voor verdraaien of vastlopen van de schijf in de snede en de mogelijkheid van terugslag of schijfbreuk.
- **Plaats uw lichaam niet in lijn met en achter de draaiende schijf.** Wanneer de schijf, op het punt van bediening, van uw lichaam af beweegt, kan de mogelijke terugslag de draaiende schijf en het elektrische gereedschap rechtstreeks naar u toe drijven.
- **Wanneer de schijf blokkeert of wanneer u een snede om welke reden dan ook onderbreekt, schakelt u het elektrische gereedschap uit en houdt u het stil totdat de schijf volledig tot stilstand is gekomen. Probeer nooit de doorslijpschijf uit de zaagsnede te verwijderen terwijl de schijf in beweging is, anders kan er terugslag ontstaan.** Onderzoek en neem corrigerende maatregelen om de oorzaak van de schijfblokkering weg te nemen.
- **Start het snijden in het werkstuk niet opnieuw. Laat de schijf op volle snelheid komen en voer de snede voorzichtig opnieuw uit.** De schijf kan vastlopen, oplopen of terugslaan als het elektrische gereedschap opnieuw in het werkstuk wordt gestart.
- **Ondersteun panelen of enig overmaats werkstuk om het ri-**

**sico van vastklemmen van de schijf en terugslag te minimaliseren.**

Grote werkstukken hebben de neiging door te zakken onder hun eigen gewicht. Onder het werkstuk moeten steunen worden geplaatst in de buurt van de snijlijn en in de buurt van de rand van het werkstuk aan beide zijden van de schijf.

- **Wees extra voorzichtig bij het maken van een „zaksnede“ in bestaande muren of andere blinde zones.** De uitstekende schijf kan gas- of waterleidingen, elektrische bedrading of voorwerpen die terugslag kunnen veroorzaken, doorsnijden.
- **Probeer geen gebogen snijwerk te doen.** Overbelasting van de schijf verhoogt de belasting en de kans op verdraaiing of vastlopen van de schijf in de snede en de kans op terugslag of schijfbreuk, wat tot ernstig letsel kan leiden.

**Verdere veiligheidsmaatregelen**

- Houd de vingers nooit tussen de slijpschijf en vonkenvanger of in de buurt van beschermkappen. Er bestaat het risico op kneuzingen.
- De roterende delen van het apparaat kunnen om functionele redenen niet worden afgedekt. Ga daarom zorgvuldig te werk en borg het werkstuk goed, zodat het niet wegglijdt en de handen niet met de slijpschijf in aanraking kunnen komen.
- Het werkstuk wordt heet bij het schuren. De bewerkte plaats niet aanraken, laat hem afkoelen. Er bestaat een risico op brandwonden. Gebruik geen koelmiddel of iets dergelijks.
- Werk niet met het apparaat als u moebent of na de inname van alcohol of tabletten. Las steeds tijdig een werkpauze in.

- Schakel het apparaat uit en haal de accu eruit. Verzeker u ervan dat alle bewegende delen volledig tot stilstand zijn gekomen:
  - om een geblokkeerd gebruikt werktuig los te maken
  - bij abnormale geluiden
  - voordat u het apparaat controleert, reinigt of eraan werkt
- **Gebruik enkel toebehoren dat door PARKSIDE aanbevolen is.** Ongeschikte toebehoren kunnen leiden tot elektrische schok of brand.

**Restrisico's**

Ook wanneer u dit elektrische werktuig volgens de voorschriften gebruikt, blijven er risico's bestaan. De volgende risico's kunnen optreden als gevolg van de constructie en de uitvoering van dit elektrische gereedschap:

- Schade aan de longen, indien geen geschikte ademhalingsbescherming wordt gedragen.
- Gehoorschade indien geen passende gehoorbescherming wordt gedragen.
- Schade aan de gezondheid als gevolg van trillingen van hand en arm als het apparaat gedurende langere tijd wordt gebruikt of niet naar behoren wordt bewogen en onderhouden.
- Gezondheidsschade door:
  - aanraking van de slijpwerktuigen in de niet afgedekte zone;
  - wegslingeren van delen van werkstukken of beschadigde slijpschijven.

**▲ WAARSCHUWING!** Gevaar door elektromagnetisch veld dat wordt gegenereerd tijdens het bedrijf van het apparaat. Dit veld kan onder bepaalde omstandigheden actieve of passieve medische implantaten negatief beïnvloeden. Om het risico op ernstige of dodelijke letsels te reduceren, adviseren wij personen met me-

dische implantaten om hun arts en de fabrikant van het medische implantaat te raadplegen voordat zij het apparaat bedienen.

## Vorbereiding

**▲ WAARSCHUWING!** Gevaar voor letsel door onbedoeld aanlopen van het apparaat. Plaats de accu pas in het apparaat wanneer het volledig gebruiksklaar is.

## Bedieningselementen

Maak u vóór het eerste gebruik van het apparaat vertrouwd met de bedieningselementen van het apparaat.

- **Asvergrendeling (4)**
  - Blokkeer de spindel bij het monteren/demonteren van het inzetgereedschap.
- **Aan-/uitknop (5)**
  - Inschakelen: Naar beneden drukken en naar voren schuiven
  - Vergrendelen: Naar voor en naar onder kantelen
  - Uitschakelen: Loslaten; indien vergrendeld: naar achter drukken

## Inzetgereedschap monteren en demonteren

### Instructies

- **▲ GEVAAR!** Gevaar voor verwondingen! Gebruik alleen door de fabrikant aanbevolen inzetgereedschap.
- Snij- en slijpschijven
  - diameter: ≤ 76 mm
  - Dikte: ≤ 4 mm
- Gebruik alleen onbeschadigd inzetgereedschap.

### Benodigde gereedschappen

- Inbussleutel (14)

## Procedure (Fig. A)

1. Houd de spilvergrendeling (4) ingedrukt.
2. Draai de klemschroef (15) los met de inbussleutel (14). U kunt de spilvergrendeling (4) loslaten.
3. **Demonteren:** Verwijder het inzetgereedschap van de montageflens (19).  
**Monteren:** Plaats het inzetgereedschap op de montageflens (19). Het opschrift op de snij-/slijpschijf wijst in principe naar het apparaat. De rijrichting van de schijf moet overeenkomen met de draairichtingspijl (3).
4. Plaats de klemflens (16).  
De kant met de markering op de spanflens moet zichtbaar zijn.
5. Houd de spilvergrendeling (4) ingedrukt.
6. Draai de klemschroef (15) vast met de inbussleutel (14). U kunt de spilvergrendeling (4) loslaten.

## Montage en demontage van het hulpstuk op de beschermkap

### Opzetstuk (1) monteren (Fig. B)

1. Neem de accu (9) uit het apparaat.
2. Demonteer het inzetgereedschap.
3. Plaats het opzetstuk (1) op de beschermkap (18) en draai het opzetstuk (1) totdat u het hoort vastklikken.

### Opzetstuk (1) demonteren (Fig. B)

1. Neem de accu (9) uit het apparaat.
2. Demonteer het inzetgereedschap.
3. Maak één van de twee vergrendelingen (2) op het opzetstuk (1) los door de vergrendeling naar buiten te duwen.
4. Schuif de geloste vergrendeling (2) over de beschermkap (18) totdat het

opzetstuk na een halve slag gedemon-  
teerd is.

## Laadstatus van de accu controleren

1. Druk op de toets (7) naast de laadsta-  
tusindicator (8) op de accu (9).

De leds van de laadstatusindicator ge-  
ven het laadniveau van de accu aan.

Leds	Betekenis
rood, oranje, groen	Accu geladen
rood, oranje	Accu gedeeltelijk geladen
rood	Accu moet worden opgeladen

2. Laad de accu (9) op wanneer alleen  
nog de rode led van de laadindicator  
(8) brandt.

## Accu opladen

Zie ook de gebruiksaanwijzing van de op-  
lader.

### Opmerking

- Laat een opgewarmde accu eerst af-  
koelen voordat u hem oplaadt.
- Stel de accu's niet langere tijd bloot  
aan sterke zonnestralen en leg ze  
niet op verwarmingselementen (max.  
50 °C).

### Accu opladen

1. Neem de accu (9) uit het apparaat.
2. Schuif de accu (9) in de laadschacht  
van de acculader (12).
3. Sluit de acculader (12) aan op een  
stopcontact.
4. Trek na het laden de stekker van de ac-  
culader (12) uit het stopcontact.
5. Trek de accu (9) uit de acculader (12).

## Controle-LED's op de laadunit (12):

groen	rood	Betekenis
brandt	—	• Accu is volledig geladen • klaar (geen accu geplaatst)
—	brandt	Accu wordt gela- den
—	knippert	accu oververhit
knippert	knippert	accu defect

## Bedrijf

### Werkinstructies

- **▲ WAARSCHUWING!** Gevaar voor verwondingen! Gebruik zo moge-  
lijk klemmen om het werkstuk op zijn  
plaats te houden. Houd nooit een klein  
werkstuk in de ene hand en het appa-  
raat in de andere terwijl u het apparaat  
gebruikt.
- **▲ GEVAAR!** Gevaar voor verwondin-  
gen! Let erop, voldoende plaats om te  
werken te hebben en andere personen  
niet in gevaar te brengen.
- Stel de beschermkap zo op dat een  
vonkenregen of geloste delen noch de  
gebruiker noch omstaande personen  
kunnen treffen.  
De positie van de beschermkap moet  
ook zodanig zijn dat de rondvliegende  
vonken geen brandbare delen, waar-  
onder omringende delen, ontsteken.
- Het inzetgereedschap mag niet met  
een doorslijpstandaard worden ge-  
bruikt.
- Schakel het apparaat alleen in als het  
inzetgereedschap het werkstuk niet  
raakt.
- Te veel druk vermindert de prestaties  
van het elektrisch gereedschap en leidt

tot snellere slijtage van het inzetgereedschap.

- Werk steeds met parallelle bewegingen. Zo wordt het apparaat niet ongecontroleerd uit de snede geduwd. De draairichtingspijl (3) symboliseert de loorrichting van het inzetgereedschap.
- Laat het apparaat na een zware belasting enkele minuten stationair draaien om het inzetgereedschap af te koelen.
- Raak het inzetgereedschap niet aan voordat het is afgekoeld.

## Grof polijsten

### Benodigde gereedschappen en hulpmiddelen

- Slijpschijven (diameter  $\leq 76$  mm)
- Beschermkap (18)

**▲ GEVAAR!** Risico op letsel door verlies van controle. Verwijder het opzetstuk (1) van de beschermkap (18) om te voorkomen dat het werkstuk wordt gestoten. **AANWIJZING!** Materiële schade. Gebruik nooit doorslijpschijven voor het opruwen!

Werk in principe met geringe snelheid. Oefen slechts matige druk op het werkstuk uit.

Bij een werkhoek van  $30^\circ$  of  $40^\circ$  bereikt u bij het grof slijpen het beste resultaat.

### Doorslijpschijven

#### Voorwaarden

- Doorslijpschijf (diameter  $\leq 76$  mm)
- Opzetstuk (1) voor de beschermkap (18)

**AANWIJZING!** Materiële schade. Gebruik nooit slijpschijven om te snijden!

Voor het doorslijpen het opzetstuk (1) op de beschermkap (18), *Montage en demontage van het hulpstuk op de beschermkap*, Pag. 86 monteren.

Werk in principe met geringe snelheid. Oefen slechts matige druk op het werkstuk uit.

### Opmerkingen over statica

Voor sleuven in dragende muren gelden landspecifieke voorschriften. Deze voorschriften moeten altijd worden nageleefd. Raadpleeg voordat u begint te werken de verantwoordelijke technicus, architect of bouwleider.

## accu plaatsen en verwijderen

**▲ WAARSCHUWING!** Gevaar voor letsel door onbedoeld aanlopen van het apparaat. Plaats de accu pas in het apparaat wanneer het volledig gebruiksklaar is. **AANWIJZING!** Beschadigingsgevaar! Verkeerde accu kan apparaat en accu beschadigen.

### Accu plaatsen

1. Schuif de accu (9) langs de geleidingsrail in de accu-houder (11).  
De accu klikt hoorbaar vast.

### Accu verwijderen

1. Druk op de accuontgrendeling (10) aan de accu (9) en houd ze ingedrukt.
2. Trek de accu uit de accu-houder (11).

## Beschermkap instellen

1. Verwijder de accu (9).
2. Houd het apparaat met één hand vast aan de handgreep (6) en draai met de andere hand de beschermkap (18) in de werkstand.

Stel de beschermkap (18) zo op dat een vonkenregen of geloste delen noch de gebruiker noch omstaande personen kunnen treffen.

Stel de beschermkap (18) zo af dat de rondvliegende vonken geen brandbare onderdelen, ook niet in de omgeving, ontsteken.



## In- en uitschakelen

### Inschakelen

1. **▲ GEVAAR!** Gevaar voor verwondingen! Het apparaat mag slechts gebruikt worden met de gemonteerde beschermkap (18).  
Stel de beschermkap (18) zo op dat een vonkenregen of geloste delen noch de gebruiker noch omstaande personen kunnen treffen.
2. Druk de aan/uit-schakelaar (5) omhoog en schuif de aan/uit-schakelaar (5) naar voren.
3. Vergrendel de aan/uit-schakelaar (5): kantel de aan/uit-schakelaar (5) naar boven.
4. Controleer of het inzetgereedschap soepel draait. Indien niet: vervang het inzetgereedschap.
5. Wacht tot het apparaat zijn volle toerental heeft bereikt.  
Wegens de intelligente energiebeheerfunctie start de motor vertraagd op (zachte aanloop/Softstart).
6. Breng het inzetgereedschap tegen het werkstuk.

### Uitschakelen

1. Verwijder het inzetgereedschap van het werkstuk.
2. Schuif de aan-/uitknop (5) naar achter.
3. Wacht tot het elektrische werktuig tot stilstand is gekomen alvorens het weg te leggen.
4. Verwijder de accu (9) uit het apparaat, als u het apparaat onbeheerd achterlaat of klaar bent met het werk.

## Transport

Aanwijzingen voor het transport van het apparaat:

- Schakel het apparaat uit en haal de accu eruit. Verzekert u ervan dat alle bewegende delen volledig tot stilstand zijn gekomen.
- Verwijder het inzetgereedschap.
- Draag het apparaat altijd aan de handgreep (6).

## Reiniging, onderhoud en opslag

**▲ WAARSCHUWING!** Gevaar voor letsel door onbedoeld aanlopen van het apparaat. Bescherm u bij onderhouds- en reinigingswerkzaamheden. uit het stopcontact. Schakel het apparaat uit en haal de accu (9) eruit.

Laat reparatiewerkzaamheden en onderhoud, die niet zijn beschreven in deze handleiding, uitvoeren door een gespecialiseerd service-center. Gebruik uitsluitend originele onderdelen.

### Reiniging

#### Reiniging

**▲ WAARSCHUWING!** Elektrische schok! Spuit het apparaat nooit schoon met water.

**AANWIJZING!** Beschadigingsgevaar. Chemische substanties kunnen de plastieken delen van het apparaat aantasten. Gebruik geen reinigings- of oplosmiddelen.

- Houd ventilatiesleuven, de motorbehuizing en grepen van het apparaat schoon. Gebruik daartoe een vochtige doek of een borstel.

### Onderhoud

Het apparaat is onderhoudsvrij.

## Opslag

Sla het apparaat en accessoires steeds als volgt op:

- zuiver
- droog
- beschermt tegen stof
- buiten het bereik van kinderen

De opslagtemperatuur voor de accu en het apparaat bedraagt tussen 0 °C en 45 °C. Vermijd extreme koude of hitte tij-

dens de opslag, om een aantasting van de werking van de accu te voorkomen. Neem de accu uit het apparaat als u het apparaat gedurende langere tijd (bv. tijdens de winter) niet zult gebruiken (neem de afzonderlijke bedieningshandleiding voor accu en lader in acht).

### Bewaarsnij/slijpschijf

- droog
- rechtopstaand
- niet gestapeld

## Probleemopsporing

De volgende tabel helpt u bij het oplossen van storingen:

Probleem	Mogelijke oorzaak	Fouterstel
Apparaat start niet	Accu (9) niet geplaatst	Accu plaatsen, Pag. 88
	Aan-/uitschakelaar (5) defect	Neem contact op met het servicecentrum.
	Accu (9) leeg	Accu opladen, Pag. 87
	Motor defect	Neem contact op met het servicecentrum.
Inzetgereedschap beweegt niet, hoewel motor draait	Spanschroef (15) los	Spanschroef (15) aandraaien, Inzetgereedschap monteren en demonteren, Pag. 86
	Werkstuk, werkstukresten of restanten van het inzetgereedschap blokkeren de aandrijving	Belemmeringen verwijderen
Motor wordt trager en blijft staan	Apparaat wordt door werkstuk overbelast	Verminder de druk op het inzetgereedschap
		Werkstuk ongeschikt

Probleem	Mogelijke oorzaak	Oplossing
Inzetgereedschap loopt niet rond, er zijn abnormale geluiden te horen	Spanschroef (15) los	Spanschroef (15) aandraaien, <i>Inzetgereedschap monteren en demonteren, Pag. 86</i>
	Inzetgereedschap defect	Slijpschijf vervangen
Apparaat werkt met onderbrekingen	Intern loszittend contact	Neem contact op met het servicecentrum.
	Aan-/uitschakelaar (5) defect	

## Afvoeren/milieubescherming

Neem de accu uit het apparaat en lever het apparaat, de accu, toebehoren en verpakking in voor een milieuvriendelijke verwerking.



Elektrische apparaten horen niet bij het huisvuil.

Het symbool van de doorkruiste verrijdbare afvalbak betekent dat dit product aan het einde van zijn levensduur niet als ongesorteerd stedelijk afval mag worden verwijderd.

### Richtlijn 2012/19/EU betreffende afgedankte elektrische en elektronische apparatuur:

Consumenten zijn wettelijk verplicht elektrische en elektronische apparatuur aan het eind van de levensduur op milieuvriendelijke wijze te recyclen. Op die manier wordt milieuvriendelijke en grondstofbesparende recycling gewaarborgd.

Afhankelijk van de omzetting in nationaal recht, hebt u de volgende mogelijkheden:

- retourneren naar een verkooppunt,
- aan een officieel inzamelpunt inleveren,

- retourneren naar de fabrikant/distributeur.

Dit is niet van toepassing op accessoires die bij oude apparaten zijn gevoegd en hulpmiddelen zonder elektrische bestanddelen.

### Afvoerinstructies voor accu's



Werp de accu niet bij het huisvuil, in het vuur (ontploffingsgevaar) of in het water. Beschadigde accu's kunnen het milieu en uw gezondheid schaden als er giftige dampen of vloeistoffen ontsnappen.

Voer accu's af volgens de plaatselijke voorschriften. Defecte of gebruikte accu's moeten volgens richtlijn 2006/66/EG gerecycled worden. Breng accu's binnen bij een inzamelpunt voor oude accu's, waar ze voor milieuvriendelijke recyclage worden verwerkt. Vraag hiervoor raad bij uw plaatselijke afvalmaatschappij of bij ons servicecenter. Voer accu's in ontladen toestand af. We raden aan om de polen af te dekken met tape ter bescherming tegen kortsluiting. Open de accu niet.

## Service

### Garantie

Geachte klant, geachte klant,

U krijgt op dit apparaat 3jaar garantie, te rekenen vanaf de datum van aankoop. Ingeval van gebreken aan dit product heeft u tegenover de verkoper van het product wettelijke rechten. Deze wettelijke rechten worden door onze hierna beschreven garantie niet beperkt.

### **Garantievoorwaarden**

De garantietermijn begint met de datum van aankoop. Gelieve de originele kassabon goed te bewaren. Dit document wordt als bewijs van de aankoop benodigd.

Indien er zich binnen drie jaar, te rekenen vanaf de datum van aankoop van dit product, een materiaal- of fabricagefout voordoet, wordt het product door ons – naar onze keuze – voor u gratis gerepareerd of vervangen. Deze garantievergoeding stelt voorop dat binnen de termijn van drie jaar het defecte apparaat en het bewijs van aankoop (kassabon) voorgelegd en dat schriftelijk kort beschreven wordt, waarin het gebrek bestaat en wanneer het zich voorgedaan heeft.

Als het defect door onze garantie gedekt is, krijgt u het gerepareerde of een nieuw product terug. Met herstelling of uitwisseling van het product begint er geen nieuwe garantieperiode.

### **Garantieperiode en wettelijke kwaliteitsgarantie**

De garantieperiode wordt door de garantievergoeding niet verlengd. Dit geldt ook voor vervangen en gerepareerde onderdelen. Eventueel al bij de aankoop bestaande beschadigingen en gebreken moeten onmiddellijk na het uitpakken gemeld worden. Na het verstrijken van de garantieperiode tot stand komende reparaties worden tegen verplichte betaling van de kosten uitgevoerd.

### **Omvang van de garantie**

Het apparaat werd volgens strikte kwaliteitsrichtlijnen zorgvuldig geproduceerd en vóór aflevering nauwgezet getest.

De garantievergoeding geldt voor materiaal- of fabricagefouten. Deze garantie is niet van toepassing op productonderdelen, die aan een normale slijtage blootgesteld zijn en daarom als aan slijtage onderhevige onderdelen beschouwd kunnen worden (bijv. Snijschijf) of op beschadigingen aan breekbare onderdelen.

Deze garantie valt weg wanneer het product beschadigd, niet oordeelkundig gebruikt of niet onderhouden werd. Voor een vakkundig gebruik van het product dienen alle in de gebruiksaanwijzing vermelde aanwijzingen nauwgezet in acht genomen te worden. Gebruiksdoeleinden en handelingen, die in de gebruiksaanwijzing afgeraden worden of waarvoor gewaarschuwd wordt, dienen onvoorwaardelijk vermeden te worden.

Het product is uitsluitend voor het privé- en niet voor het commerciële gebruik bestemd. Bij een verkeerde of onoordeelkundige behandeling, toepassing van geweld en bij ingrepen, die niet door het door ons geautoriseerde servicefiliaal doorgevoerd werden, valt de garantie weg.

### **Afhandeling ingeval van garantie**

Gelieve aan de volgende aanwijzingen gevolg te geven om een snelle behandeling van uw verzoek te garanderen:

- Gelieve voor alle aanvragen de kassabon en het identificatienummer (IAN 439335\_2210) als bewijs van de aankoop klaar te houden.
- Gelieve het artikelnummer uit het typeplaatje, een gravering, op de voorpagina van uw handleiding (onderaan links) of als sticker aan de achter- of onderzijde af te leiden.

- Indien er zich functiefouten of andere gebreken voordien, contacteert u in eerste instantie de hierna vernoemde serviceafdeling **telefonisch** of per **e-mail**. U krijgt dan bijkomende informatie over de afhandeling van uw klacht.
- Een als defect geregistreerd product kunt u, na overleg met onze klantenservice, mits toevoeging van het bewijs van aankoop (kassabon) en de vermelding, waarin het gebrek bestaat en wanneer het zich voorgedaan heeft, voor u franco naar het u medegedeelde serviceadres zenden. Om problemen bij de acceptatie en extra kosten te vermijden, maakt u onvoorwaardelijk uitsluitend gebruik van het adres, dat u medegedeeld wordt. Zorg ervoor dat de verzending niet ongefrankeerd, als volumegoed, per expresse of via een andere speciale verzendingswijze plaatsvindt. Gelieve het apparaat met inbegrip van alle bij de aankoop bijgeleverde accessoires in te zenden en voor een voldoende veilige transportverpakking te zorgen.

### Reparatie-service

Neem contact op met het servicecentrum voor reparaties **die niet door de ga-**

**rantie worden gedekt**. U ontvangt daar een kostenraming.

- Wij kunnen alleen apparaten verwerken die voldoende verpakt en gefrankeerd zijn verzonden.  
**Opmerking:** stuur uw apparaat schoon en met vermelding van het defect naar het adres dat door het servicecentrum is opgegeven.
- Apparaten die niet vooraf zijn betaald of die zijn verzonden met omvangrijke goederen, exprespost of andere speciale vracht, worden niet geaccepteerd.
- We zullen de door u opgestuurde defecte apparaten gratis afvoeren.

### Service-Center

(NL) Service Nederland  
Tel.: 0800 0249630  
E-mail: [grizzly@lidl.nl](mailto:grizzly@lidl.nl)  
**IAN 439335\_2210**

(BE) Service België  
Tel.: 0800 12089  
E-mail: [grizzly@lidl.be](mailto:grizzly@lidl.be)  
**IAN 439335\_2210**

### Importeur

Opgelet: het onderstaande adres is geen serviceadres. Neem eerst contact op met het bovenvermelde service-center.

Grizzly Tools GmbH & Co. KG  
Stockstädter Str. 20  
63762 Großostheim  
DUITSLAND  
[www.grizzlytools.de](http://www.grizzlytools.de)

## Reserveonderdelen en accessoires

**Reserveonderdelen en toebehoren zijn beschikbaar via [www.grizzlytools.shop](http://www.grizzlytools.shop).** Als u problemen heeft met uw bestelproces, neem dan contact met ons op via onze online shop. Indien u nog vragen heeft, kunt u contact opnemen met de Service-Center, Pag. 93

Pos. nr.	Pag. 357*	Benaming	Bestelnr.
15, 16	1, 2	Spanschroef + Spanflens	91110347
17	3	Snijschijf (metaal)	91110348

\*Explosietekening

## Vertaling van de originele EG-conformiteitsverklaring

Product: **Accu-haakse slijpmachine 20 V**

Model: **PWSAM 20-Li A1**

Serienummer: 000001 - 100000

Het hierboven beschreven voorwerp is in overeenstemming met de desbetreffende harmonisatiewetgeving van de Unie:

**2006/42/EC • 2014/30/EU • 2011/65/EU & (EU) 2015/863  
Product met batterij Smart PAPS 204 A1/  
Smart PAPS 208 A1: 2014/53/EU**

Het hierboven beschreven voorwerp is conform Richtlijn 2011/65/EU van het Europees Parlement en de Raad van 8 juni 2011 betreffende beperking van het gebruik van bepaalde gevaarlijke stoffen in elektrische en elektronische apparatuur.

Om de conformiteit te waarborgen, zijn de volgende geharmoniseerde normen en nationale normen en voorschriften toegepast:

**EN 62841-1:2015 • EN IEC 62841-2-3:2021/A11:2021  
EN IEC 55014-1:2021 • EN IEC 55014-2:2021 • EN IEC 63000:2018  
Product met batterij Smart PAPS 204 A1/Smart PAPS 208 A1:  
EN 301 489-1 V2.2.3:2019 • Draft EN 301 489-17 V3.2.5:2022  
EN 300 328 V2.2.2:2019 • EN 50663:2017**

Deze conformiteitsverklaring wordt verstrekt onder volledige verantwoordelijkheid van de fabrikant:

**CE** Grizzly Tools GmbH & Co. KG  
Stockstädter Str. 20  
63762 Großostheim  
DUITSLAND  
14.05.2023



Christian Frank  
Documentatie gemachtigde

## Spis treści

### Wprowadzenie..... 95

Użytkowanie zgodne z przeznaczeniem.....	96
Zakres dostawy/akcesoria.....	96
Zestawienie elementów urządzenia.....	96
Opis działania.....	97
Dane techniczne.....	97

### Wskazówki dotyczące bezpieczeństwa..... 98

Znaczenie wskazówek dotyczących bezpieczeństwa.....	98
Piktogramy i symbole.....	99
Ogólne ostrzeżenia dotyczące bezpieczeństwa elektronarzędzi.....	99
Wskazówki bezpieczeństwa dla szlifierek kątowych.....	103
Ryzyko resztkowe.....	107

### Przygotowanie..... 108

Elementy obsługi.....	108
Montaż i demontaż narzędzia końcowego.....	108
Montaż i demontaż nasadki na osłonę ochronną.....	108
Verificar o estado de carga da bateria.....	109
Ładowanie akumulatora.....	109

### Eksploatacja..... 109

Wskazówki dotyczące wykonywania pracy.....	109
Wkładanie i wyciąganie akumulatora.....	110
Ustawianie osłony ochronnej.....	111
Włączanie i wyłączenie.....	111

### Transport..... 111

### Czyszczenie, konserwacja i przechowywanie..... 111

Czyszczenie.....	112
Konserwacja.....	112
Przechowywanie.....	112

### Rozwiązywanie problemów... 112

### Utylizacja /ochrona środowiska..... 113

Instrukcja utylizacji akumulatorów.....	114
---	-----

### Serwis..... 114

Gwarancja.....	114
Serwis naprawczy.....	115
Service-Center.....	116
Importer.....	116

### Części zamienne i akcesoria.... 116

### Tłumaczenie oryginalnej deklaracji zgodności WE..... 117

### Widok rozłożony..... 357

## Wprowadzenie

Serdecznie gratulujemy zakupu nowej akumulatorowej szlifiarki kątowej (w dalszej części dokumentu określanego jako elektronarzędzie).

Zdecydowali się Państwo na zakup urządzenia wysokiej jakości. Urządzenie zostało poddane kontroli jakości w trakcie produkcji oraz kontroli końcowej. Dzięki temu gwarantujemy sprawność Państwa urządzenia.



Instrukcja obsługi jest integralną częścią urządzenia. Zawiera ona ważne wskazówki dotyczące bezpieczeństwa, użytkowania i utylizacji. Należy uważnie przeczytać instrukcję obsługi. Należy zapoznać się z elementami obsługowymi i zasadami prawidłowego użytkowania urządzenia. Z urządzenia należy korzystać tylko zgodnie z opisem i w podanych zakresach użytkowania. Instrukcję obsługi należy dobrze przechowywać, a przekazując urządzenie innym osobom należy dołączyć całą dokumentację.

## Użytkowanie zgodne z przeznaczeniem

To elektronarzędzie jest przeznaczone do zastosowania jako szlifierka i narzędzie tnące.

Przy użyciu tego narzędzia elektrycznego nie należy wykonywać takich czynności, jak wygładzanie, szczołkowanie, polerowanie lub wycinanie otworów. Nie stosować płynnych czynników chłodzących takich jak woda. Nie poddawać obróbcie materiałów zawierających szkodliwe dla zdrowia substancje, np. azbest lub ołów. Eksploatacja wyłącznie w suchych pomieszczeniach.

Urządzenie jest przeznaczone do użytku przez osoby dorosłe. Młodzież powyżej 16 roku życia może używać urządzenie tylko pod nadzorem.

Każdy inny rodzaj zastosowania, który nie został wyraźnie dopuszczony w niniejszej instrukcji obsługi, może stanowić źródło poważnych niebezpieczeństw dla użytkownika oraz prowadzić do uszkodzeń urządzenia. Operator lub użytkownik jest odpowiedzialny za wypadki lub szkody innych osób lub ich własności. Urządzenie jest przeznaczone do użytku prywatnego. Urządzenie nie zostało zaprojektowane do ciągłego użytku komercyjnego. Użytkowanie urządzenia do celów komercyjnych powoduje utratę gwarancji. Producent nie odpowiada za szkody spowodowane użyciem urządzenia w sposób niezgodny z przeznaczeniem lub jego nieprawidłową obsługą.

Urządzenie jest częścią serii

**X 20 V TEAM** i może być zasilane za pomocą akumulatorów serii **X 20 V TEAM**. Akumulatory serii **X 20 V TEAM** można ładować tylko za pomocą ładowarek z serii **X 20 V TEAM**.

## Zakres dostawy/akcesoria

Rozpakować urządzenie i sprawdzić zakres dostawy.

Materiały opakowaniowe należy usuwać zgodnie z przepisami.

- Akumulatorowa szlifierka kąтова 20 V
- Tarcza do cięcia PTS 76 (metal,  $\varnothing$  76 mm  $\times$  1 mm)
- Osłona ochronna, Nasadka
- Klucz z gniazdem sześciokątnym (4 mm)
- Walizka
- Tłumaczenie instrukcji oryginalnej

**Akumulator i ładowarka nie są zawarte w zakresie dostawy.**

## Zestawienie elementów urządzenia

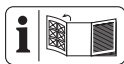

Ilustracje znajdują się na przedniej rozkładanej stronie.

- 1 Nasadka
  - 2 Blokada (Nasadka)
  - 3 Strzałka oznaczająca kierunek obrotów
  - 4 Blokada wrzeczona
  - 5 Włącznik/wyłącznik
  - 6 Rękojeść (Izolowana powierzchnia uchwytu)
  - 7 Przycisk (Wskaźnik poziomu naładowania)
  - 8 Wskaźnik poziomu naładowania
  - 9 Akumulator
  - 10 Element odblokowujący akumulator
  - 11 Uchwyt akumulatora
  - 12 Ładowarka akumulatora
  - 13 Walizka
- rys. A**
- 14 Klucz z gniazdem sześciokątnym
  - 15 Śruba zaciskowa
  - 16 Kołnierz mocujący



- 17 Tarcza do cięcia
- 18 Osłona ochronna
- 19 Kołnierz montażowy

## Opis działania

Bardzo szybko obracające się narzędzie końcowe umożliwia czyste szlifowanie i przecinanie metalu.

Funkcje elementów obsługowych podano w poniższych opisach.

## Dane techniczne

### Akumulatorowa szlifierka kąto- wa 20 V ..... PWSAM 20-Li A1

Napięcie obliczeniowe  $U$  ..... 20 V =

Ciężar z akumulatorem (20 V, 2 Ah)

..... 1,14 kg

Prędkość obrotowa biegu jałowego  $n_0$

..... 19.500 min<sup>-1</sup>

Dodatkowe narzędzie końcowe

- średnica ..... ≤ 76 mm

- Otwór ..... Ø 10 mm

- Grubość ..... ≤ 4 mm

gwint ..... M6

Poziom mocy akustycznej ( $L_{WA}$ )

..... 86,6 dB;  $K_{WA}=3$  dB

Poziom ciśnienia akustycznego ( $L_{pA}$ )

..... 78,6 dB;  $K_{pA}=3$  dB

Wibracje ( $a_h$ ) ..... ≤ 2,5 m/s<sup>2</sup>;  $K=1,5$  m/s<sup>2</sup>

Akumulator ..... Li-Ion

Temperatura ..... ≤ 50 °C

- ładowanie ..... 5 - 45 °C

- Eksploatacja ..... 0 - 50 °C

- Przechowywanie ..... 0 - 45 °C

Akumulator PARKSIDE Performance Smart

Smart PAPS 204 A1/Smart PAPS 208 A1

- Częstotliwość  $f$  .. 2400 - 2483,5 MHz

- moc nadawania ..... ≤ 20 dBm

### Tarcza do cięcia ..... PTS 76

Prędkość obrotowa tarczy  $n_{max}$

..... ≤ 20100 min<sup>-1</sup>

Prędkość tarczy  $v_0$  ..... ≤ 80 m/s

średnica ..... Ø 76 mm

Otwór ..... Ø 10 mm

Grubość ..... 1 mm

Wartości emisji hałasu i wibracji zostały ustalone zgodnie z normami i przepisami, wyszczególnionymi w deklaracji zgodności.

Podana łączna wartość drgań i wartość emisji hałasu zostały zmierzone zgodnie z unormowaną metodą pomiarów i mogą zostać wykorzystane do porównania tego elektronarzędzia z innym. Podana łączna wartość drgań i wartość emisji hałasu mogą zostać wykorzystane także do wstępnej oceny narażenia.

**▲ OSTRZEŻENIE!** Wartości emisji drgań i hałasu mogą różnić się w trakcie rzeczywistego użytkowania elektronarzędzia od wartości podanej, w zależności od sposobu eksploatacji elektronarzędzia. Należy próbować maksymalnie ograniczać narażenie na wibracje. Przykładowym sposobem zmniejszenia narażenia na wibracje jest ograniczenie czasu pracy. Należy przy tym uwzględnić wszystkie elementy cyklu eksploatacji (na przykład czas, w którym elektronarzędzie jest wyłączone, oraz czas, w których jest ono wprawdzie włączone, ale pracuje bez obciążenia).

**▲ OSTRZEŻENIE!** Szlifowanie cienkich blach z metalu lub innych struktur o dużej powierzchni generujących w łatwy sposób wibracje może powodować o wiele wyższy poziom emisji hałasu (do 15 dB) niż podany poziom emisji. Należy stosować na przykład maty wytłumiające, dzięki którym można unikać generowania hałasu przez tego typu obrabiane elementy. Uwzględnić podwyższony poziom hałasu i nosić adekwatne do sytuacji środki ochrony słuchu.

## Czas ładowania

Urządzenie jest częścią serii

**X 20 V TEAM** i może być zasilane za pomocą akumulatorów serii **X 20 V TEAM**. Akumulatory serii **X 20 V TEAM** można ładować tylko za pomocą ładowarek z serii **X 20 V TEAM**.

Zalecamy użytkowanie urządzenia wyłącznie z następującymi akumulatorami: PAP 20 B1, PAP 20 B3, Smart PAPS 204 A1, Smart PAPS 208 A1

Zalecamy ładowanie akumulatorów za pomocą następujących ładowarek: PLG 20 A3, PLG 20 A4, PLG 20 C1, PLG 20 C3, PLG 201 A1, PDSLГ 20 A1, PDSLГ 20 B1, Smart PLGS 2012 A1

Dane techniczne akumulatora i ładowarki: Patrz osobna instrukcja obsługi.

Czas ładowania zależy m.in. od takich czynników, jak temperatura otoczenia i akumulatora, a także od danego napięcia sieciowego, dlatego w określonych okolicznościach czas ten może odbiegać od podanych wartości.

Czas ładowania (min.)	PAP 20 A1 PAP 20 A2 PAP 20 B1	PAP 20 A3 PAP 20 B3 Smart PAPS 204 A1	Smart PAPS 208 A1
PLG 20 A1 PLG 20 A4 PLG 20 C1	60	120	240
PLG 20 A2 PLG 20 A3 PLG 20 C3 PDSLГ 20 A1 PDSLГ 20 B1	45	60	150
PLG 201 A1	135	250	500
Smart PLGS 2012 A1	35	45	50

## Wskazówki dotyczące bezpieczeństwa

W niniejszym rozdziale opisano podstawowe wskazówki dotyczące bezpieczeństwa w ramach użytkowania urządzenia.

**▲ OSTRZEŻENIE!** Szkody na osobach i szkody rzeczowe wynikające z niewłaściwego postępowania z akumulatorem. Należy przestrzegać uwag dotyczących bezpieczeństwa i wskazówek w zakresie ładowania i prawidłowego użytkowania podanych w instrukcji obsługi akumulatora i ładowarki serii **X 20 V TEAM**. Szczegó-

ływy opis procesu ładowania i dalsze informacje można znaleźć w tej oddzielnej instrukcji obsługi.

### Znaczenie wskazówek dotyczących bezpieczeństwa

**▲ NIEBEZPIECZEŃSTWO!** W przypadku nieprzestrzegania niniejszej wskazówki dotyczącej bezpieczeństwa, dojdzie do wypadku. Jego skutkiem są poważne obrażenia ciała lub zgon.

**▲ OSTRZEŻENIE!** W przypadku nieprzestrzegania niniejszej wskazówki do-

tyczącej bezpieczeństwa, dojdzie do wypadku. Jego skutkiem mogą być poważne obrażenia ciała lub zgon.

**▲ UWAGA!** W przypadku nieprzestrzeżenia niniejszej wskazówki dotyczącej bezpieczeństwa, dojdzie do wypadku. Jego skutkiem mogą być lekkie lub średnie obrażenia ciała.

**WSKAZÓWKA!** W przypadku nieprzestrzegania niniejszej wskazówki dotyczącej bezpieczeństwa, dojdzie do wypadku. Jego skutkiem może być szkoda materialna.

## Piktogramy i symbole

### Piktogramy na urządzeniu



Urządzenie jest częścią serii

**X 20 V TEAM** i może być zasilane za pomocą akumulatorów serii **X 20 V TEAM**. Akumulatory serii **X 20 V TEAM** można ładować tylko za pomocą ładowarek z serii **X 20 V TEAM**.



Uwaga!



Postępować zgodnie z instrukcją użytkowania



Niebezpieczeństwo urazu stwarzane przez wirujące narzędzie! Ręce trzymać z dala od narzędzia.



Przed rozpoczęciem prac konserwacyjnych należy z urządzenia wyciągnąć akumulator.



Stosować środki ochrony oczu



Stosować środki ochrony słuchu



Stosować środki ochrony dłoni



Stosować środki ochrony dróg oddechowych



Kierunek obrotu (Śruba zaciskowa)



Kierunek obrotu (Tarcza do cięcia)



Urządzeń elektrycznych nie należy wyrzucać razem z odpadami komunalnymi.

### Symbole na akcesoriach



Postępować zgodnie z instrukcją użytkowania



Stosować środki ochrony oczu



Stosować środki ochrony słuchu



Stosować środki ochrony dłoni



Stosować środki ochrony dróg oddechowych



Stosować obuwie ochronne



Niedozwolone szlifowanie boczne



metal



Niedozwolone szlifowanie na mokro



Nie używać uszkodzonych tarcz.

## Ogólne ostrzeżenia dotyczące bezpieczeństwa elektronarzędzi

**▲ OSTRZEŻENIE! Przeczytaj wszystkie ostrzeżenia dotyczące bezpieczeństwa, instrukcje, ilustracje i specyfikacje dołączone do tego elektronarzędzia.** Nieprzestrzeganie wszystkich poniższych instrukcji może być przyczyną porażenia prądem, pożaru i/lub poważnych obrażeń.

**Zachowaj wszystkie ostrzeżenia**

## **i instrukcje do wykorzystania w przyszłości.**

Pojęcie „elektronarzędzie” w ostrzeżeniach odnosi się do elektronarzędzia zasilanego sieciowo (przewodowo) lub akumulatorowo (bezprowadowo).

### **1. BEZPIECZEŃSTWO W MIEJSCU PRACY**

- a) **Utrzymuj miejsce pracy w czystości oraz dobrze oświetlone.** Nieuporządkowane lub ciemne miejsce sprzyjają wypadkom.
- b) **Nie korzystaj z elektronarzędzi w środowisku zagrożonym wybuchem, np. w obecności łatwopalnych cieczy, gazów lub pyłów.** Elektronarzędzia wytwarzają iskry, które mogą spowodować zapłon pyłu lub oparów.

- c) **Podczas pracy z elektronarzędziem należy trzymać dzieci i osoby postronne z daleka.** Rozproszenie uwagi może spowodować utratę kontroli nad narzędziem.

### **2. BEZPIECZEŃSTWO ELEKTRYCZNE**

- a) **Wtyki sieciowe elektronarzędzi muszą pasować do gniazda zasilania. Nigdy nie wolno w żaden sposób modyfikować wtyków sieciowych. Korzystając z uziemionych elektronarzędzi nie wolno używać żadnych wtyczek adaptacyjnych.** Niezmodyfikowane wtyki sieciowe i pasujące gniazda zasilania zmniejszają ryzyko porażenia prądem.
- b) **Unikać kontaktu ciała z uzziemionymi powierzchniami, takimi jak rury, grzejniki, piece i lodówki.** Istnieje zwiększone ryzyko porażenia prądem, jeśli ciało jest uzziemione.

- c) **Nie wystawiaj elektronarzędzi na działanie deszczu lub wilgoci.** Woda przedostająca się do elektronarzędzia zwiększa ryzyko porażenia prądem.

- d) **Nie wolno korzystać z kabla zasilającego niezgodnie z jego przeznaczeniem. Nigdy nie używaj kabla zasilającego do przenoszenia, ciągnięcia lub odłączania elektronarzędzia. Trzymaj kabel zasilający z dala od źródeł ciepła, oleju, ostrych krawędzi lub poruszających się części.** Uszkodzone lub zaplątane kable zasilające zwiększają ryzyko porażenia prądem.

- e) **Podczas pracy z elektronarzędziem na zewnątrz należy stosować kabel zasilający przeznaczony do użytku na zewnątrz.** Użycie kabla zasilającego przeznaczonego do użytku na zewnątrz zmniejsza ryzyko porażenia prądem.

- f) **Jeżeli nie można uniknąć pracy elektronarzędzia w wilgotnym miejscu, należy użyć zasilania zabezpieczonego wyłącznikiem różnicowo-prądowym (RCD).** Zastosowanie wyłącznika różnicowo-prądowego zmniejsza ryzyko porażenia prądem.

### **3. BEZPIECZEŃSTWO OSOBISTE**

- a) **Pracując z elektronarzędziem zachowaj czujność, patrz co robisz i kieruj się zdrowym rozsądkiem. Nie korzystaj z elektronarzędzia, gdy jesteś zmęczony lub pod wpływem narkotyków, alkoholu bądź leków.** Chwila nieuwagi podczas obsługi elektronarzędzia może spowodować poważne obrażenia ciała.

- b) **Stosuj środki ochrony indywidualnej. Zawsze stosuj ochronę oczu.** Sprzęt ochronny, taki jak maska przeciwpyłowa, antypoślizgowe obuwie ochronne, kask lub ochronniki słuchu, stosowane w odpowiednich warunkach, ograniczają obrażenia ciała.
- c) **Zapobiegaj niezamierzonemu uruchomieniu. Przed podłączeniem do źródła zasilania i/lub akumulatora, podniesieniem lub przenoszeniem narzędzia upewnij się, że wyłącznik jest w pozycji wyłączonej.** Przenoszenie elektronarzędzi z palcem na włączniku lub włączanie elektronarzędzi z włączonym włącznikiem sprzyja wypadkom.
- d) **Przed włączeniem elektronarzędzia usuń klucz nastawczy lub klucz maszynowy.** Klucz maszynowy lub klucz pozostawiony na obracającej się części elektronarzędzia może spowodować obrażenia ciała.
- e) **Nie sięgaj zbyt daleko. Utrzymuj właściwą postawę i równowagę przez cały czas.** Umożliwia to lepszą kontrolę nad elektronarzędziem w nieoczekiwanych sytuacjach.
- f) **Ubieraj się odpowiednio. Nie noś luźnej odzieży ani biżuterii. Trzymaj włosy i ubrania z dala od ruchomych części.** Luźne ubrania, biżuteria lub długie włosy mogą zostać pochwycone przez ruchome części.
- g) **Jeśli na wyposażeniu znajdują się urządzenia do podłączania instalacji odpylających i zbierających, należy dopilnować, aby były one podłączone i właściwie użytkowane.** Stosowanie systemu odpylania może zmniejszyć zagrożenia związane z pyłem.
- h) **Nie pozwól, aby przyzwyczajenie wynikające z częstego używania narzędzi spowodowało u Ciebie nadmierną pewnością siebie i zignorować zasady bezpieczeństwa narzędzi.** Nieostrożne działanie może w ciągu ułamka sekundy spowodować poważne obrażenia.
4. **OBŚŁUGA I KONSERWACJA ELEKTRONARZĘDZI**
- a) **Nie należy przeciążać elektronarzędzi. Zawsze używaj odpowiedniego elektronarzędzia do danego zastosowania.** Właściwe elektronarzędzie wykona pracę lepiej i bezpieczniej, w tempie, do którego zostało zaprojektowane.
- b) **Nie korzystaj z elektronarzędzia, jeśli nie ma możliwości włączenia i wyłączenia go przełącznikiem.** Każde elektronarzędzie, które nie może być sterowane za pomocą przełącznika jest niebezpieczne i musi zostać naprawione.
- c) **Przed dokonaniem jakichkolwiek regulacji, zmianą akcesoriów lub przechowywaniem elektronarzędzia należy odłączyć wtyk sieciowy od źródła zasilania i/lub wyjąć akumulator, jeśli jest odłączany.** Takie prewencyjne środki bezpieczeństwa zmniejszają ryzyko przypadkowego uruchomienia elektronarzędzia.
- d) **Nieużywane elektronarzędzia należy przechowywać w miejscu niedostępnym dla dzieci i nie dopuszczają do obsługi elektronarzędzia przez osoby nieobeznane z elektronarzędziem lub niniejszą instrukcją.** Elektro-

narzędzia są niebezpieczne w rękach nieprzeszkolonych użytkowników.

- e) **Konserwuj elektronarzędzia i akcesoria. Sprawdź elektronarzędzie pod kątem rozregulowania lub blokowania się ruchomych części, czy nie doszło do ich pęknięcia oraz czy nie występują inne okoliczności, które mogą wpływać na działanie elektronarzędzia. Jeśli elektronarzędzie jest uszkodzone, zleć jego naprawę przed użyciem.** Wiele wypadków jest powodowanych przez źle konserwowane elektronarzędzia.
- f) **Utrzymuj narzędzia tnące ostre i czyste.** Prawidłowo konserwowane narzędzia tnące z ostrymi krawędziami tnącymi są mniej podatne na zakleszczenia i łatwiejsze do kontrolowania.
- g) **Używaj elektronarzędzia, osprzętu, końcówek narzędzi itp. zgodnie z niniejszą instrukcją, uwzględniając warunki pracy i wykonywaną pracę.** Używanie elektronarzędzia do czynności niezgodnych z przeznaczeniem może prowadzić do niebezpiecznych sytuacji.
- h) **Utrzymuj uchwyty i powierzchnie chwytne suche, czyste i wolne od oleju i smaru.** Śliskie uchwyty i powierzchnie chwytne nie pozwalają na bezpieczną obsługę i kontrolę narzędzia w nieoczekiwanych sytuacjach.
5. **OBSŁUGA I KONSERWACJA NARZĘDZI AKUMULATOROWYCH**
- a) **Ładuj wyłącznie za pomocą ładowarki określonej przez producenta.** Ładowarka, która jest od-

powiednia dla jednego typu akumulatora, może stwarzać ryzyko pożaru, gdy jest używana z innym akumulatorem.

- b) **Elektronarzędzi używaj wyłącznie z przeznaczonymi do tego celu akumulatorami.** Używanie jakichkolwiek innych akumulatorów może stwarzać niebezpieczeństwo obrażeń i pożaru.
- c) **Gdy akumulator nie jest używany, należy trzymać go z dala od innych metalowych przedmiotów, takich jak spinacze, monety, klucze, gwoździe, śruby lub inne małe metalowe przedmioty, mogą spowodować zwarcie zacisków urządzenia.** Zwarcie ze sobą biegunów akumulatora może spowodować poparzenia lub pożar.
- d) **W trudnych warunkach z akumulatora może wydobywać się ciecz; należy unikać kontaktu z nią. W razie przypadkowego kontaktu, splukać wodą. W przypadku kontaktu cieczy z oczami, należy dodatkowo zwrócić się o pomoc lekarską.** Ciecz wydostająca się z akumulatora może powodować podrażnienia lub oparzenia.
- e) **Nie używaj akumulatora ani narzędzia, które jest uszkodzone lub zmodyfikowane.** Uszkodzone lub zmodyfikowane akumulatory mogą zachowywać się nieprzewidywalnie, co może spowodować pożar, wybuch lub ryzyko obrażeń.
- f) **Nie narażaj akumulatora lub narzędzia na działanie ognia lub nadmiernej temperatury.** Wystawienie na działanie ognia lub

temperatury powyżej 130°C może spowodować wybuch.

- g) **Przestrzegaj wszystkich instrukcji ładowania i nie ładuj akumulatora ani narzędzia poza zakresem temperatur wskazanym w instrukcji.** Nieprawidłowe ładowanie lub ładowanie w temperaturach spoza podanego zakresu może spowodować uszkodzenie akumulatora i zwiększyć ryzyko pożaru.
6. **SERWIS**
- a) **Elektronarzędzie powinno być serwisowane przez wykwalifikowanego pracownika serwisu przy użyciu wyłącznie identycznych części zamiennych.** Zapewni to utrzymanie bezpieczeństwa elektronarzędzia.
- b) **Nigdy nie należy serwisować uszkodzonych akumulatorów.** Serwisowanie akumulatorów powinien być wykonywany wyłącznie przez producenta lub autoryzowany serwis.

## Wskazówki bezpieczeństwa dla szlifierek kątowych

### Wskazówki bezpieczeństwa typowe dla szlifowania i cięcia

- **To elektronarzędzie jest przeznaczone do zastosowania jako szlifierka i narzędzie tnące. Przeczytaj wszystkie ostrzeżenia dotyczące bezpieczeństwa, instrukcję, ilustracje i specyfikacje dołączone do tego elektronarzędzia.** Nieprzestrzeganie wszystkich poniższych instrukcji może być przyczyną porażenia prądem, pożaru i/lub poważnych obrażeń.
- **Przy użyciu tego narzędzia elektrycznego nie należy wykonywać takich czynności, jak wygładzanie, szcietkowanie,**

**polerowanie lub wycinanie otworów.** Działania, do których elektronarzędzie nie zostało przystosowane, mogą stanowić zagrożenie i powodować obrażenia ciała.

- **Nie modyfikuj tego elektronarzędzia tak, aby działało w sposób, do którego nie zostało konkretnie zaprojektowane i przystosowane przez producenta.** Taka modyfikacja może spowodować utratę kontroli i spowodować poważne obrażenia ciała.
- **Nie używaj elementów, które nie są konkretnie zaprojektowane i przystosowane przez producenta narzędzia.** Sama możliwość podłączenia elementu do elektronarzędzia nie zapewnia bezpieczeństwa działania.
- **Prędkość znamionowa elementu musi być co najmniej taka sama jak prędkość maksymalna oznaczona na elektronarzędziu.** Elementy działające szybciej niż prędkość znamionowa mogą pęknąć i zostać odrzucone.
- **Średnica zewnętrzna i grubość elementu musi mieścić się w zakresie wydajności elektronarzędzia.** Elementy o nieprawidłowych wymiarach nie mogą być odpowiednio zabezpieczone ani sterowane.
- **Wymiary modułu montażowego elementu muszą pasować do wymiarów sprzętu montażowego elektronarzędzia.** Akcesoria nie pasujące do sprzętu montażowego elektronarzędzia będą tracić wyważenie, nadmiernie wibrować i mogą spowodować utratę kontroli.
- **Nie używaj uszkodzonego elementu. Przed każdym użyciem sprawdź elementy taki**



- jak ściernica pod kątem odprysków i pęknięć, podkładka robocza pod kątem pęknięć, uszkodzeń lub nadmiernego zużycia, szczotka druciana pod kątem poluzowanych lub pękniętych drutów. Jeśli elektronarzędzie lub element upadnie, sprawdź go pod kątem uszkodzeń lub zamontuj nieuszkodzony element. Po sprawdzeniu i zamontowaniu elementu odsuń się razem z osobami dookoła od płaszczyzny obracającego się elementu i uruchom elektronarzędzie z maksymalną prędkością bez obciążenia na minutę. Uszkodzone elementy normalnie pękają w tym czasie testu.**
- **Zakładaj środki ochrony indywidualnej. W zależności od zastosowania używaj osłony twarzy, gogli ochronnych lub okularów ochronnych. Jeśli trzeba, zakładaj maskę przeciwpyłową, ochronniki słuchu, rękawice i fartuch warsztatowy, odporny na małe fragmenty ze ścierania lub detalu.** Ochrona oczu musi powstrzymywać wirujące zanieczyszczenia powodowane przez różne zastosowania. Maski przeciwpyłowa lub respirator musi filtrować cząstki powstające w konkretnym zastosowaniu. Wydłużone narażenie na bardzo intensywny hałas może spowodować utratę słuchu.
  - **Osoby postronne muszą znajdować się w bezpiecznej odległości od obszaru roboczego. Każda osoba wchodząca do obszaru roboczego musi zakładać środki ochrony indywidualnej.** Fragmenty detali lub pęknięty element może zostać odrzucony i spowo-

dować obrażenia ciała poza bezpośrednim obszarem działania.

- **Trzymaj elektronarzędzie za izolowane powierzchnie chwytające podczas wykonywania operacji, w której osprzęt tnący lub spinacze mogłyby zetknąć się z ukrytym okablowaniem.** Osprzęt tnący lub spinacze mające kontakt z przewodem pod napięciem może spowodować, że odstąpięte metalowe części elektronarzędzia elektrycznego znajdują się pod napięciem, co może być przyczyną porażenia operatora prądem elektrycznym.
- **Umieść przewód z dala od elementu obracającego się.** W przypadku utraty kontroli przewód może zostać przecięty lub zahaczony, a dłoń lub ręka może zostać wciągnięta w obracający się element.
- **Nigdy nie układaj elektronarzędzia, zanim element całkowicie się nie zatrzyma.** Element obracający się może zaczepić o powierzchnię i spowodować utratę kontroli nad elektronarzędziem.
- **Nie uruchamiaj elektronarzędzia, nosząc go przy sobie z boku.** Przypadkowe zetknięcie z obracającym się elementem może spowodować zahaczenie o ubranie i wcięcie elementu w ciało.
- **Regularnie czyść odpowietrzniki elektronarzędzia.** Wentylator silnika wciąga pył do obudowy, a nadmierne nagromadzenie sproszkowanego metalu może spowodować zagrożenia elektryczne.
- **Nie używaj elektronarzędzia w pobliżu materiałów palnych.** Iskry mogą spowodować zapłon tych materiałów.



- **Nie używaj akcesoriów, które wymagają chłodziw w płynie.**

Używanie wody lub chłodziw w płynie może spowodować porażenie prądem lub wstrząs.

### **Odbicie i powiązane ostrzeżenia**

Odbicie to gwałtowna reakcja przytrzaśniętej lub zahaczonej obracającej się tarczy, podkładki roboczej, szczotki lub innego elementu. Przytrzaśnięcie lub zahaczenie powoduje nagłe wstrzymanie obracającego się elementu, co z kolei doprowadza do niekontrolowanego oddziaływania elektronarzędzia w kierunku przeciwnym do obrotu elementu w punkcie ściskania.

Na przykład, jeśli ściernica zostanie przytrzaśnięta lub zahaczona przez detal, krawędź ściernicy wchodząca w punkt przytrzaśnięcia może wciąć się w powierzchnię materiału, powodując odskoczenie lub odbicie ściernicy. Ściernica może przeskoczyć do operatora lub od niego, w zależności od kierunku jej ruchu w punkcie przytrzaśnięcia. Ściernice mogą również pęknąć w takich warunkach.

Odbicie jest efektem niewłaściwego używania elektronarzędzia i/lub nieprawidłowych procedur bądź warunków roboczych, natomiast można go uniknąć przez stosowanie właściwych środków ostrożności, podanych poniżej.

- **Trzymaj elektronarzędzie dobrze dwiema rękami i ustawiaj ciało oraz ręce tak, aby wytrzymać siły odbicia. Zawsze korzystaj z dodatkowego uchwytu, jeśli jest, aby zapewnić maksymalną kontrolę nad odbiciem bądź reakcją momentu obrotowego podczas rozruchu.** Operator może kontrolować reakcje momentu obrotowego lub siły od-

bicia, jeśli zastosowano prawidłowe środki ostrożności.

- **Nigdy nie wkładaj ręki obok obracającego się elementu.** Element może odbić w dłoń.
- **Nie ustawiaj ciała w miejscu, gdzie przebiega się elektronarzędzie, jeśli dojdzie do odbicia.** Odbicie przesuwaa narzędzie w kierunku przeciwnym do ruchu tarczy w punkcie zahaczenia.
- **Zachowaj szczególną ostrożność podczas pracy w narożnikach, przy ostrych krawędziach itd. Unikaj uderzenia i zahaczenia o element.** Narożniki, ostre krawędzie lub uderzenia mają tendencję do zahaczania obracającego się elementu i powodowania utraty kontroli bądź odbicia.
- **Nie zaczepiaj ostrza snyderckiego tańcucha pilarskiego, segmentowanej tarczy diamentowej ze szczeliną peryferyjną większą niż 10 mm lub zębatym brzeszczotem do cięcia.** Takie ostrza często powodują odbicia i utratę kontroli.

### **Wskazówki bezpieczeństwa właściwe dla szlifowania i cięcia**

- **Używaj tylko typów tarcz przystosowanych do elektronarzędzia oraz właściwych osłon zaprojektowanych do wybranej tarczy.** Tarcze, do których elektronarzędzie nie zostało przystosowane, nie mogą być odpowiednio chronione i są niebezpieczne.
- **Powierzchnia szlifowania tarczy dociskanej na środku musi być zamontowana pod płaszczyną osłony wargowej.** Nieprawidłowo zamontowana tarcza, która wystaje poza płaszczynę osłony

wargowej, nie może być odpowiednio chroniona.

- **Ostona musi być bezpiecznie zamocowana do elektronarzędzia i umieszczona w sposób zapewniający maksymalne bezpieczeństwo, aby najmniejsza część tarczy była odslonięta w kierunku operatora.** Ostona pomaga chronić operatora przed pękniętymi fragmentami tarczy, przypadkowym zetknięciem z tarczą i iskrami, które mogą zapalić odzież.
- **Tarcze muszą być używane tylko do określonych zastosowań. Na przykład: nie szlifować stroną tarczy tnącej.** Tarcze tnące są przeznaczone do szlifowania peryferyjnego, siły boczne działające na te tarcze mogą powodować ich rozpadnięcie.
- **Zawsze stosować nieuszkodzone kołnierze tarczy, które mają odpowiedni rozmiar i kształt dla wybranej tarczy.** Kołnierze kół napędowych wspomagają je, zmniejszając możliwość pęknięcia. Kołnierze tarcz tnących mogą różnić się od kołnierzy tarcz szlifierskich.
- **Nie używaj zużytych tarcz większych elektronarzędzi.** Tarcza przeznaczona do większego elektronarzędzia nie jest odpowiednia do wyższej prędkości mniejszego narzędzia i może pęknąć.
- **W przypadku używania tarcz podwójnego przeznaczenia zawsze korzystaj z prawidłowej osłony dla danego zastosowania.** Jeśli właściwa osłona nie będzie stosowana, może to nie zapewnić żądanego poziomu ochrony, ze skutkiem poważnych obrażeń ciała.

## **Dodatkowe wskazówki bezpieczeństwa właściwe dla cięcia**

- **Nie powoduj „zatorów” tarczy tnącej ani nie stosuj nadmiernej docisku. Nie próbuj uzyskać za dużej głębokości cięcia.** Przeciążanie tarczy zwiększa obciążenie i podatność na skręcanie lub ściskanie tarczy w nacięciu oraz powoduje możliwość odbicia bądź złamania.
- **Nie ustawiaj ciała w linii z obracającą się tarczą ani za nią.** Jeśli tarcza w miejscu działania odsuwa się od ciała, możliwe odbicie może napędzić obracającą się tarczę i przemieścić elektronarzędzie bezpośrednio w kierunku operatora.
- **Jeśli tarcza jest ściskana lub w razie przerwania cięcia z dowolnego powodu wyłącz elektronarzędzie i utrzymaj je bez ruchu, aż tarcza całkowicie się zatrzyma. Nigdy nie próbuj wyjmować tarczy tnącej, kiedy się porusza, ponieważ może to spowodować odbicie.** Sprawdź i podejmij działania eliminujące przyczynę ściskania tarczy.
- **Nie rozpoczynaj ponownie cięcia detalu. Poczekaj, aż tarcza osiągnie pełną prędkość i ostrożnie ponownie wprowadź w nacięcie.** Tarcza może zostać ściśnięta, przemieścić się lub odbić, jeśli elektronarzędzie zostanie ponownie uruchomione w detalu.
- **Podpieraj panele lub każdy nadmiarowy detal, aby zminimalizować ryzyko przytrąsnięcia i odbicia koła.** Duże detale mają tendencję do opadania pod wpływem własnego ciężaru. Wsporniki należy umieszczać pod detalem

obok linii cięcia i obok krawędzi detalu z dwóch stron tarczy.

- **Zachowaj szczególną ostrożność przy wykonywaniu „cięcia kieszeniowego” w istniejących ścianach lub innych obszarach nieprzelotowych.** Wystająca tarcza może przeciąć rury gazu lub wody, przewody elektryczne bądź przedmioty, powodując odbicie.
- **Nie próbuj wykonywać cięć zaokrąglonych.** Przeciążanie tarczy zwiększa obciążenie i podatność na skręcanie lub ściskanie tarczy w nacięciu oraz powoduje możliwość odbicia bądź złamania, skutkującą ewentualnie poważnymi obrażeniami ciała.

### **Pozostałe uwagi dotyczące bezpieczeństwa**

- Nigdy nie trzymać palców między tarczą szlifierską i osłoną przeciwiskrową lub w pobliżu osłon ochronnych. Niebezpieczeństwo zmiżdżenia.
  - Z powodów funkcjonalnych nie można zakrywać wirujących części urządzenia. Dlatego należy zachować rozważę i dobrze zabezpieczać obrabiany element, by nie dopuścić do jego ześlizgnięcia się i do przypadkowego kontaktu dłoni z tarczą szlifierską.
  - Podczas szlifowania obrabiany element mocno się nagrzewa. Nie chwycić za obrabiane miejsce, odczekać do jego wystudzenia. Ryzyko oparzeń. Nie stosować czynników chłodzących ani podobnych środków.
  - Nie należy pracować z urządzeniem w przypadku zmęczenia, po spożyciu alkoholu lub zażyciu tabletek. Zawsze w porę robić przerwę w pracy.
  - Wyłączyć urządzenie i wyciągnąć z niego akumulator. Należy się upewnić, że wszystkie ruchome elementy całkowicie się zatrzymały:
- aby uwolnić zablokowane narzędzie końcowe
  - w przypadku nietypowych odgłosów
  - przed rozpoczęciem kontroli, czyszczenia lub wykonywania prac na urządzeniu

- **Używaj wyłącznie akcesoriów zalecanych przez firmę PARKSIDE.** Nieodpowiednie akcesoria mogą spowodować porażenie prądem lub pożar.

### **Ryzyko resztkowe**

Nawet przy prawidłowej obsłudze tego elektronarzędzia zawsze istnieje ryzyko resztkowe. Z uwagi na konstrukcję i wykonanie tego elektronarzędzia mogą wystąpić następujące niebezpieczeństwa:

- Uszkodzenia płuc w przypadku niestosowania odpowiednich środków ochrony dróg oddechowych.
- Uszkodzenie słuchu w przypadku niestosowania odpowiednich ochronników słuchu.
- Szkody zdrowotne, spowodowane przez przenoszenie drgań na ręce, jeśli urządzenie jest użytkowane przez dłuższy czas lub jest nieprawidłowo prowadzone i konserwowane.
- Szkody zdrowotne w wyniku następujących sytuacji:
  - kontakt z narzędziem szlifierskim w nieosłoniętym miejscu;
  - wyrzucenie części obrabianego elementu lub uszkodzonej tarczy szlifierskiej.

**▲ OSTRZEŻENIE!** Zagrożenie generowane przez pole elektromagnetyczne podczas pracy urządzenia. Pole to może w określonych okolicznościach zakłócać pracę aktywnych lub pasywnych implantów medycznych. Aby zmniejszyć niebezpieczeństwo poważnych lub śmiertelnych

obrażeń ciała, przed przystąpieniem do obsługi urządzenia przez osoby z implantami medycznymi zalecamy konsultację się z lekarzem i producentem implantu medycznego.

## Przygotowanie

**▲ OSTRZEŻENIE!** Ryzyko obrażeń ciała w wyniku przypadkowego uruchomienia urządzenia. Akumulator należy umieszczać w urządzeniu dopiero wtedy, gdy jest ono całkowicie przygotowane do pracy.

### Elementy obsługowe

Przed pierwszym użyciem urządzenia należy się zapoznać z jego elementami obsługowymi.

- **Blokada wrzeczona (4)**
  - Blokuje wrzeczono podczas montażu/demontażu narzędzia końcowego.
- **Włącznik/wyłącznik (5)**
  - Włączanie: Przesunięcie w dół i przesunięcie w przód
  - Blokowanie: Przechylenie z przodu w dół
  - Wyłączenie: Zwolnienie; w przypadku zablokowania: wcisnąć z tyłu

### Montaż i demontaż narzędzia końcowego

#### Wskazówki

- **▲ NIEBEZPIECZEŃSTWO!** Niebezpieczeństwo obrażeń ciała! Stosować jedynie narzędzia końcowe zalecane przez producenta.
- Tarcze szlifierskie i tarcze do cięcia
  - średnica: ≤ 76 mm
  - Grubość: ≤ 4 mm
- Stosować jedynie nieuszkodzone narzędzia końcowe.

### Potrzebne narzędzia

- Klucz z gniazdem sześciokątnym (14)

### Sposób postępowania (rys. A)

1. Wcisnąć i przytrzymać blokadę wrzeczona (4).
2. Odkręcić śrubę mocującą (15) za pomocą klucza z gniazdem sześciokątnym (14). Następnie można zwolnić blokadę wrzeczona (4).
3. **Demontaż:** Zdjąć narzędzie końcowe z kołnierza mocującego (19).  
**Montaż:** Założyć narzędzie końcowe na kołnierz mocujący (19).  
Napisy na tarczy do cięcia/tarczy szlifierskiej powinny być skierowane do urządzenia. Kierunek pracy tarczy musi się zgadzać z kierunkiem wskazywanym przez strzałkę (3).
4. Założyć ponownie kołnierz mocujący (16).  
Strona ze znacznikiem na kołnierzu mocującym musi być widoczna.
5. Wcisnąć i przytrzymać blokadę wrzeczona (4).
6. Dokręcić śrubę mocującą (15) za pomocą klucza z gniazdem sześciokątnym (14). Następnie można zwolnić blokadę wrzeczona (4).

### Montaż i demontaż nasadki na osłonę ochronną

#### Montaż nasadki (1) (rys. B)

1. Wyciągnąć akumulator (9) z urządzenia.
2. Zdemontować narzędzie końcowe.
3. Założyć nasadkę (1) na osłonę ochronną (18) i obrócić nasadkę (1) aż ta wskoczy na swoje miejsce, wydając słyszalny odgłos.

#### Demontaż nasadki (1) (rys. B)

1. Wyciągnąć akumulator (9) z urządzenia.

2. Zdemontować narzędzie końcowe.
3. Poluzować obydwie blokady (2) na nasadce (1), wciskając blokadę na zewnątrz.
4. Nasunąć poluzowaną blokadę (2) na osłonę ochronną (18), aż po połowie obrotu nasadka zostanie zdemonтована.

## Verificar o estado de carga da bateria

1. Wcisnąć przycisk (7) obok wskaźnika poziomu naładowania (8) na akumulatorze (9).

Wskaźnik poziomu naładowania z kontrolkami LED sygnalizuje poziom naładowania akumulatorów.

Kontrolki LED	Znaczenie
czerwony, pomarańczowy, zielony	Akumulator jest naładowany
czerwony, pomarańczowy	Akumulator jest częściowo naładowany
czerwony	Akumulator wymaga ładowania

- |                                 |                                      |
|---------------------------------|--------------------------------------|
| czerwony, pomarańczowy, zielony | Akumulator jest naładowany           |
| czerwony, pomarańczowy          | Akumulator jest częściowo naładowany |
| czerwony                        | Akumulator wymaga ładowania          |
2. Akumulator (9) należy naładować, gdy na wskaźniku stanu naładowania (8) świeci się już tylko czerwona kontrolka LED.

## Ładowanie akumulatora

Patrz również instrukcja obsługi ładowarki.

### Wskazówki

- Gdy akumulator jest rozgrzany, przed ładowaniem należy odczekać do jego wystudzenia.
- Nie narażać akumulatora na dłuższe oddziaływanie silnego promieniowania słonecznego i nie kłaść go na grzejnikach (maks. 50 °C).

### Ładowanie akumulatora

1. Wyjmij akumulator (9) z urządzenia.

2. Wsunąć akumulator (9) do wnęki ładowarki akumulatora (12).
3. Podłączyć ładowarkę akumulatora (12) do gniazda.
4. Po zakończeniu procesu ładowania odłączyć ładowarkę akumulatora (12) od sieci.
5. Wyciągnąć akumulator (9) z ładowarki akumulatora (12).

## Diody kontrolne na ładowarce (12):

zielony	czerwony	Znaczenie
świeci się	–	<ul style="list-style-type: none"> <li>• Akumulator w pełni naładowany</li> <li>• gotowy (Brak akumulatora w urządzeniu)</li> </ul>
–	świeci się	Akumulator jest ładowany
–	miga	przeegrzany akumulator
miga	miga	uszkodzony akumulator

## Eksploatacja

### Wskazówki dotyczące wykonywania pracy

- **▲ OSTRZEŻENIE!** Niebezpieczeństwo obrażeń ciała! W miarę możliwości należy stosować do mocowania obrabianego elementu zaciski. Nigdy nie trzymać w jednej dłoni małego elementu obrabianego, a w drugiej używanego elektronarzędzia.
- **▲ NIEBEZPIECZEŃSTWO!** Niebezpieczeństwo obrażeń ciała! Należy pamiętać o zapewnieniu sobie wystarczającej ilości miejsca do pracy i o niestwarzaniu zagrożeń dla innych osób.

- Ostonę ochronną ustawić w taki sposób, aby iskry lub oddzielone części nie mogły trafić w użytkownika lub osoby znajdujące się w pobliżu.  
Ostona ochronna powinna być także ustawiona w taki sposób, aby iskry nie spowodowały zapłonu palnych materiałów, także tych znajdujących się wokół miejsca pracy.
- Narzędzie końcowe nie może być używane ze stojakiem do cięcia.
- Urządzenie włączać tylko wtedy, gdy narzędzie końcowe nie ma kontaktu z obrabianym elementem.
- Zbyt duży docisk zmniejsza wydajność elektronarzędzia, prowadząc do szybszego zużycia narzędzia końcowego.
- Narzędzie prowadzić zawsze w kierunku przeciwnym do kierunku obrotów tarczy. Dzięki temu unikniemy niekontrolowanego wyrzucenia urządzenia z nacięcia.  
Strzałka z kierunkiem obrotów (3) symbolizuje kierunek pracy narzędzia końcowego.
- Po zakończeniu użytkowania urządzenia pod dużym obciążeniem należy pozwolić urządzeniu popracować kilka minut na biegu jałowym w celu wystudzenia narzędzia końcowego.
- Nie dotykać narzędzia końcowego przed jego ostygnięciem.

## Szlifowanie zgrubne

### Potrzebne narzędzia i środki pomocnicze

- Tarcze do szlifowania zgrubnego (średnica  $\leq 76$  mm)
- Ostona ochronna (18)

**▲ NIEBEZPIECZEŃSTWO!** Ryzyko obrażeń ciała wywołane utratą kontroli. Zdjąć nasadkę (1) osłony ochronnej (18), aby uniknąć uderzenia o obrabiany element.

**WSKAZÓWKA!** Szkoda materialna. Tarcze przeznaczonych do cięcia nigdy nie używać do obróbki zgrubnej!  
Narzędzie prowadzić powoli. Nie dociskać zbyt mocno narzędzia do obrabianego elementu.  
Najlepsze efekty podczas szlifowania zgrubnego zapewnia kąt roboczy od  $30^\circ$  do  $40^\circ$ .

### Cięcie za pomocą szlifierki

#### Warunki

- Tarcza do cięcia (średnica  $\leq 76$  mm)
- Nasadka (1) do osłony ochronnej (18)

**WSKAZÓWKA!** Szkoda materialna. Tarcze przeznaczonych do obróbki zgrubnej nigdy nie używać do cięcia!

W celu wykonywania przecinania należy zamontować nasadkę (1) na osłonę ochronną (18), *Montaż i demontaż nasadki na osłonę ochronną, s. 108.*

Narzędzie prowadzić powoli. Nie dociskać zbyt mocno narzędzia do obrabianego elementu.

#### Informacje dotyczące statyki

Dla szczełin w ścianach nośnych obowiązują przepisy krajowe. Należy koniecznie przestrzegać te przepisy.

Przed rozpoczęciem pracy należy zasięgnąć rady właściwego specjalisty od statyki, architekta lub kierownika budowy.

### Wkładanie i wyciąganie akumulatora

**▲ OSTRZEŻENIE!** Ryzyko obrażeń ciała w wyniku przypadkowego uruchomienia urządzenia. Akumulator należy umieszczać w urządzeniu dopiero wtedy, gdy jest ono całkowicie przygotowane do pracy.

**WSKAZÓWKA!** Ryzyko uszkodzenia! Zastosowanie niewłaściwego akumulatora może doprowadzić do uszkodzenia urządzenia i akumulatora.

## Wkładanie akumulatora

1. Wsunąć akumulator (9) wzdłuż prowadnicy szynowej w uchwyt akumulatora (11).  
Akumulator wskakuje na swoje miejsce, wydając charakterystyczny dźwięk.

## Wyciąganie akumulatora

1. Wcisnąć i przytrzymać przycisk zwalnający (10) na akumulatorze (9).
2. Wyciągnąć akumulator z uchwytu akumulatora (11).

## Ustawianie osłony ochronnej

1. Wyciągnąć akumulator (9).
2. Przytrzymaj urządzenie jedną dłonią za uchwyt (6), jednocześnie obracając drugą dłonią osłonę ochronną (18) do położenia roboczego.  
Osłonę ochronną (18) ustawić w taki sposób, aby iskry lub oddzielone części nie mogły trafić w użytkownika lub osoby znajdujące się w pobliżu.  
Osłonę ochronną (18) ustawić w taki sposób, aby iskry nie mogły zapalić palnych elementów, także tych znajdujących się wokół miejsca pracy.

## Włączanie i wyłączanie

### Włączanie

1. **▲ NIEBEZPIECZEŃSTWO!** Niebezpieczeństwo obrażeń ciała! Urządzenie można używać tylko z zamontowaną osłoną ochronną (18).  
Osłonę ochronną (18) ustawić w taki sposób, aby iskry lub oddzielone części nie mogły trafić w użytkownika lub osoby znajdujące się w pobliżu.
2. Przemieścić włącznik/wyłącznik (5) w dół i przesunąć włącznik/ wyłącznik (5) w przód.
3. Zablokować włącznik/wyłącznik (5): Przechylić włącznik/wyłącznik (5) w górę.

4. Sprawdzić, czy narzędzie końcowe obraca się bez zarzutów. Jeśli nie: Wymienić narzędzie końcowe.
5. Odczekać, aż urządzenie osiągnie swoją maksymalną prędkość obrotową.  
Ze względu na inteligentne zarządzanie energią silnik uruchamia się z opóźnieniem (łagodne uruchomienie/ Softstart).
6. Narzędzie końcowe prowadzić w kierunku do obrabianego elementu.

### Wyłączanie

1. Wyciągnąć narzędzie końcowe z obrabianego elementu.
2. Przesunąć włącznik/wyłącznik (5) w tył.
3. Zanim odłożymy elektronarzędzie należy odczekać do jego całkowitego zatrzymania się.
4. W momencie pozostawienia urządzenia bez nadzoru lub po zakończeniu pracy należy wyciągać akumulator (9) z urządzenia.

## Transport

Wskazówki w zakresie transportu urządzenia:

- Wyłączyć urządzenie i wyciągnąć z niego akumulator. Należy się upewnić, że wszystkie ruchome elementy całkowicie się zatrzymały.
- Wyciągnąć narzędzie robocze.
- Urządzenie należy zawsze trzymać za rękkojeść (6).

## Czyszczenie, konserwacja i przechowywanie

**▲ OSTRZEŻENIE!** Ryzyko obrażeń ciała w wyniku przypadkowego uruchomienia

nia urządzenia. Podczas prac konserwacyjnych i czyszczenia należy się zabezpieczać. Wyłączyć urządzenie i wyciągnąć z niego akumulator(9).

Wykonanie prac naprawczych i konserwacyjnych, które nie zostały opisane w tej instrukcji, należy powierzać naszym specjalistom z działu serwisowego. Stosować tylko oryginalne części zamienne.

## Czyszczenie

### Czyszczenie

**▲ OSTRZEŻENIE!** Porażenie elektryczne! Nigdy nie spryskiwać urządzenia wodą.

**WSKAZÓWKA!** Ryzyko uszkodzenia.

Substancje chemiczne mogą oddziaływać agresywnie na elementy wykonane z tworzywa sztucznego. Nie stosować środków czyszczących wzgl. rozpuszczalników.

- Dbać o czystość i drożność otworów wentylacyjnych, obudowy silnika i uchwytów urządzenia. Używać do tego wilgotnej ściereczki lub szczotki.

## Konserwacja

Urządzenie jest bezobsługowe.

## Przechowywanie

Urządzenie należy przez cały czas przechowywać w warunkach:

- czystych
- suchych
- zabezpieczonych przed zapyleniem
- poza zasięgiem dzieci

Temperatura przechowywania akumulatora i urządzenia wynosi od 0°C do 45°C. Podczas przechowywania należy unikać ekstremalnie niskich lub wysokich temperatur, aby zapobiec utracie wydajności akumulatora.

Przed dłuższym przechowywaniem (np. przed sezonem zimowym) należy wyciągnąć akumulator z urządzenia (postępować według osobnej instrukcji obsługi akumulatora i ładowarki).

## Składowanie tarcz do cięcia/tarcz do szlifowania

- w suchych warunkach
- pionowo
- nie w stosach

## Rozwiązywanie problemów

Poniższa tabeli stanowi pomoc w ramach usuwania błędów:

Problem	Możliwa przyczyna	Sposób usunięcia problemu
Urządzenie nie uruchamia się	Brak akumulatora (9) w urządzeniu	Wkładanie akumulatora , s. 111
	Uszkodzony włącznik/wyłącznik (5)	Należy się zwrócić do Centrum Serwisowego.
	Akumulator (9) rozładowany	Ładowanie akumulatora, s. 109
	Uszkodzony silnik	Należy się zwrócić do Centrum Serwisowego.



Problem	Możliwa przyczyna	Sposób usunięcia problemu
Narzędzie końcowe nie porusza się, mimo że silnik pracuje	Luźna śruba mocująca (15)	Dokręcić śrubę mocującą (15), <i>Montaż i demontaż narzędzia końcowego</i> , s. 108
	Obrabiany element, jego pozostałości lub pozostałości narzędzi końcowych blokują napęd	Usunąć blokady
Silnik pracuje wolniej i zatrzymuje się	Urządzenie przeciążone przez obrabiany element	Zmniejszyć docisk na narzędzie końcowe
		Obrabiany element jest niewłaściwy
Narzędzie końcowe pracuje nierówno, słyszalne są nietypowe odgłosy	Luźna śruba mocująca (15)	Dokręcić śrubę mocującą (15), <i>Montaż i demontaż narzędzia końcowego</i> , s. 108
	Uszkodzone narzędzie końcowe	Wymienić tarczę szlifierską
Urządzenie pracuje z przerwami	Chwiejny styk wewnątrz urządzenia	Należy się zwrócić do Centrum Serwisowego.
	Uszkodzony włącznik/wyłącznik (5)	

## Utylizacja /ochrona środowiska

Wyjmij akumulator z urządzenia i przekaz urządzenie, akumulator, akcesoria oraz opakowanie do punktu recyklingu odpadów.



Urządzeń elektrycznych nie należy wyrzucać razem z odpadami komunalnymi.

Symbol przekreślonego kosza na śmieci oznacza, że po zakończeniu okresu użytkowania tego produktu nie wolno wyrzucać jako niesortowanych odpadów komunalnych.

### Dyrektywa 2012/19/UE w sprawie zużytego sprzętu elektrycznego i elektronicznego:

Konsumenci są prawnie zobowiązani po zakończeniu okresu żywotności urządzeń elektrycznych i elektronicznych do ich przekazywania do ponownego przetworzenia zgodnie z zasadami ochrony środowiska. Dzięki temu można zapewnić wykorzystanie urządzeń zgodnie z zasadami ochrony środowiska i ochrony zasobów.

W zależności od adaptacji na gruncie prawa krajowego mogą być do wyboru następujące możliwości:

- zwrot w miejscu zakupu,
- zwrot w oficjalnym punkcie zbiórki,

- odesłanie do producenta/podmiotu wprowadzającego produkt na rynek.

Przepisy te nie obejmują akcesoriów i środków pomocniczych dołączonych do starych urządzeń, które nie zawierających elementów elektrycznych.

Zużyty sprzęt może mieć szkodliwy wpływ na środowisko i zdrowie ludzi z uwagi na potencjalną zawartość niebezpiecznych substancji, mieszanin oraz części składowych. Gospodarstwo domowe spełnia ważną rolę w przyczynianiu się do ponownego użycia i odzysku surowców wtórnych, w tym recyklingu zużytego sprzętu. Na tym etapie kształtuje się postawy, które wpływają na zachowanie wspólnego dobra jakim jest czyste środowisko naturalne.

## Instrukcja utylizacji akumulatorów



Nie wyrzucaj akumulatora do śmieci domowych, ognia (ryzyko wybuchu) lub wody. Uszkodzone akumulatory mogą szkodzić środowisku naturalnemu i zdrowiu ludzi, jeśli wydostaną się z nich trujące opary lub ciecze.

Akumulatory utylizuj zgodnie z lokalnymi przepisami. Uszkodzone lub zużyte akumulatory należy przekazywać do recyklingu zgodnie z dyrektywą 2006/66/WE. Akumulatory należy oddać w punkcie zbiórki zużytych baterii, skąd zostaną przekazane do ponownego przetworzenia w sposób przyjazny dla środowiska. O szczegóły należy pytać w lokalnym zakładzie gospodarki odpadami lub w naszym Centrum Serwisowym. Akumulatory należy utylizować w stanie rozładowanym. Zalecamy zakrycie biegunów kawałkiem taśmy klejącej w celu ochrony przed ewentualnym zwarcieniem. Nie otwieraj akumulatora.

## Serwis

### Gwarancja

Szanowna Klientko, Szanowny Kliencie, na zakupione urządzenie otrzymują Państwo 3 lata gwarancji od daty zakupu.

W przypadku wad tego produktu przysługują Państwu ustawowe prawa w stosunku do sprzedawcy produktu. Prawa te nie są ograniczone przez naszą przedstawioną niżej gwarancję.

### Warunki gwarancji

Okres gwarancji rozpoczyna się z datą zakupu. Prosimy zachować oryginalny paragon. Będzie on potrzebny jako dowód zakupu.

Jeśli w okresie trzech pięciu lat od daty zakupu tego produktu wystąpi wada materiałowa lub fabryczna, produkt zostanie – wedle naszego wyboru – bezpłatnie naprawiony lub wymieniony. Gwarancja zakłada, że w okresie trzech lat uszkodzone urządzenie zostanie przesłane wraz z dowodem zakupu (paragonem) z krótkim opisem, gdzie wystąpiła wada i kiedy się pojawiła.

Jeśli defekt jest objęty naszą gwarancją, otrzymają Państwo z powrotem naprawiony lub nowy produkt. Wraz z wymianą urządzenia lub ważnej części, zgodnie z art. 581 § 1 aktualnej wersji Kodeksu cywilnego, okres gwarancji rozpoczyna się od nowa.

### Okres gwarancji i ustawowe roszczenia z tytułu wad

Okres gwarancji nie wydłuża się z powodu świadczenia gwarancyjnego. Obowiązuje to również dla wymienionych lub naprawionych części. Ewentualne uszkodzenia i wady istniejące już w momencie zakupu należy zgłosić bezzwłocznie po rozpakowaniu. Naprawy przypadające po upływie okresu gwarancji są odpłatne.

## Zakres gwarancji

Urządzenie wyprodukowano z zachowaniem staranności zgodnie z surowymi normami jakościowymi i dokładnie sprawdzono przed wysyłką.

Gwarancja obowiązuje dla wad materiałowych lub fabrycznych. Gwarancja nie rozciąga się na części produktu, które podlegają normalnemu zużyciu i można je uznać za części zużywalne (np. Tarcza do cięcia), oraz na uszkodzenia części delikatnych.

Gwarancja przepada, jeśli produkt został uszkodzony, nie był zgodnie z przeznaczeniem użytkowany i konserwowany. Użytkowanie zgodnie z przeznaczeniem wiąże się z przestrzeganiem wszystkich wskazówek zawartych w instrukcji obsługi. Należy bezwzględnie unikać zastosowań i działań, których odradza się lub przed którymi ostrzega się w instrukcji obsługi.

Produkt jest przeznaczony do użytku prywatnego, a nie komercyjnego. W przypadku niewłaściwego i nieodpowiedniego obchodzenia się z urządzeniem, stosowania „na siłę” i zabiegów, które nie zostały przeprowadzone przez nasz autoryzowany oddział, gwarancja wygasa.

## Realizacja w przypadkach objętych gwarancją

Aby zagwarantować szybkie przetworzenie Państwa sprawy, prosimy o przestrzeganie poniższych wskazówek:

- W przypadku wszelkich zapytań prosimy o przygotowanie paragonu i numeru identyfikacyjnego jako dowodu zakupu (IAN 439335\_2210).
- Numer artykułu znajduje się na tabliczce znamionowej.
- W przypadku wystąpienia usterek lub innych wad prosimy o skontaktowanie się z wymienionym niżej działem serwisowym **telefonicznie** lub **mailowo**.

Uzyskają Państwo wówczas szczegółowe informacje na temat realizacji reklamacji.

- Uszkodzony produkt mogą Państwo wysłać po skontaktowaniu się z naszym działem obsługi klienta, załączając dowód zakupu (paragon) i określając, na czym polega wada i kiedy wystąpiła, bezpłatnie na podany adres serwisu. Aby uniknąć problemów z odbiorem i dodatkowych kosztów, prosimy o wysłanie przesyłki na adres, który Państwu podano. Należy się upewnić, żeby wysyłka nie nastąpiła odpłatnie, jako ponadwymiarowa, ekspresowo lub na innych specjalnych warunkach. Prosimy o przesłanie urządzenia wraz ze wszystkimi częściami wyposażenia otrzymanymi przy zakupie i zadbanie o wystarczająco bezpieczne opakowanie.

## Serwis naprawczy

W sprawie napraw, **które nie podlegają gwarancji**, należy się zwracać do Centrum Serwisowego. Centrum Serwisowe prześle Państwu odpowiedni kosztorys.

- Możemy naprawiać tylko urządzenia w odpowiednim opakowaniu i przesłane z uregulowaną opłatą pocztową.
- Wskazówka:** Oczyszczone urządzenie wraz z informacją na temat uszkodzenia należy przysyłać bezpośrednio na adres podany przez Centrum Serwisowe.
- Urządzenia przesłane bez opłaty, jako towary niewymiarowe, w trybie ekspresowym lub w ramach innych typów przesyłek specjalnych, nie będą przyjmowane.
  - Przesłane, uszkodzone urządzenia utylizujemy bezpłatnie.

**Service-Center****Serwis Polska**

Tel.: 22 397 4996 (Opłata  
za połączenie zgodna z cennikiem  
operatora)

E-mail: [grizzly@lidl.pl](mailto:grizzly@lidl.pl)

**IAN 439335\_2210**

**Importer**

Uwaga: poniższy adres nie jest adresem  
działu serwisowego. Najpierw skontaktuj się z podanym wyżej centrum serwisowym.

Grizzly Tools GmbH & Co. KG

Stockstädter Str. 20  
63762 Großostheim  
NIEMCY

[www.grizzlytools.de](http://www.grizzlytools.de)

**Części zamienne i akcesoria****Części zamienne i akcesoria można zamówić na stronie**

**[www.grizzlytools.shop](http://www.grizzlytools.shop)**. Jeśli w ramach procedury Państwa zamówienia pojawią się problemy, prosimy o kontakt za pośrednictwem naszego sklepu internetowego. W razie kolejnych pytań należy zwracać się do Service-Center, s. 116

Nr stan.	s. 357*	Opis	Nr zamów.
15, 16	1, 2	Śruba zaciskowa + Kołnierz mocujący	91110347
17	3	Tarcza do cięcia (metal)	91110348

\*Widok rozłożony

# Tłumaczenie oryginalnej deklaracji zgodności WE

Produkt: **Akumulatorowa szlifierka kątowna 20 V**

Model: **PWSAM 20-Li A1**

Numer serii: 000001 - 100000

Wymieniony powyżej przedmiot niniejszej deklaracji jest zgodny z odpowiednimi wymaganiami unijnego prawodawstwa harmonizacyjnego

**2006/42/EC • 2014/30/EU • 2011/65/EU & (EU) 2015/863**

**Produkt z baterią Smart PAPS 204 A1/Smart PAPS 208 A1: 2014/53/EU**

Opisany powyżej przedmiot deklaracji jest zgodny z dyrektywą Parlamentu Europejskiego i Rady 2011/65/EU z dnia 8 czerwca 2011 r. w sprawie ograniczenia stosowania niektórych niebezpiecznych substancji w sprzęcie elektrycznym i elektronicznym.

Aby zapewnić zgodność, zastosowano następujące normy zharmonizowane oraz normy i przepisy krajowe:

**EN 62841-1:2015 • EN IEC 62841-2-3:2021/A11:2021**

**EN IEC 55014-1:2021 • EN IEC 55014-2:2021 • EN IEC 63000:2018**

**Produkt z baterią Smart PAPS 204 A1/Smart PAPS 208 A1:**

**EN 301 489-1 V2.2.3:2019 • Draft EN 301 489-17 V3.2.5:2022**

**EN 300 328 V2.2.2:2019 • EN 50663:2017**

Niniejsza deklaracja zgodności wydana zostaje na wyłączną odpowiedzialność producenta:



Grizzly Tools GmbH & Co. KG  
Stockstädter Str. 20  
63762 Großostheim  
NIEMCY  
14.05.2023

Christian Frank  
Upoważniony przedstawiciel dokumentacji

# Índice de contenido

## Introducción..... 118

Uso previsto.....	119
Volumen de suministro/ accesorios.....	119
Vista general.....	119
Descripción del funcionamiento.....	119
Datos técnicos.....	120

## Indicaciones de seguridad..... 121

Significado de las indicaciones de seguridad.....	121
Gráficos y símbolos.....	122
Advertencias de seguridad generales de la herramienta eléctrica.....	122
Información de seguridad para amoladoras angulares.....	126
Riesgos residuales.....	130

## Preparación..... 130

Elementos de control.....	130
Montaje y desmontaje de herramientas intercambiables.....	131
Montaje y desmontaje del accesorio en la cubierta de protección.....	131
Revisar el nivel de carga de la batería.....	131
Cargar la batería.....	132

## Funcionamiento..... 132

Indicaciones de trabajo.....	132
Insertar/retirar la batería.....	133
Ajuste de la cubierta de protección.....	133
Encendido y apagado.....	133

## Transporte..... 134

## Limpieza, mantenimiento y almacenamiento..... 134

Limpieza.....	134
Mantenimiento.....	134
Almacenamiento.....	134

## Localización de averías..... 135

## Eliminación/protección del medio ambiente..... 136

Instrucciones para la eliminación de las baterías recargables.....	136
---	-----

## Servicio..... 136

Garantía.....	136
Servicio de reparación.....	137
Service-Center.....	138
Importador.....	138

## Piezas de repuesto y accesorios..... 138

## Traducción de la declaración CE de conformidad..... 139

## Vista explosionada.....357

## Introducción

Felicidades por la compra de su nueva afiladora angular a batería (en adelante, denominado aparato o herramienta eléctrica).

Ha adquirido un aparato de alta calidad. Durante la producción del aparato se ha revisado su calidad y se le ha realizado una inspección final. Por lo tanto, la capacidad de funcionamiento de su aparato queda garantizada.



Este manual de instrucciones es parte de este aparato. Contiene indicaciones importantes para la seguridad, uso y desecho del producto. Lea atentamente el manual de instrucciones. Familiarícese con los controles y el uso correcto del aparato. Utilice exclusivamente el aparato como se describe y para los campos de aplicación especificados. Conserve el manual de instrucciones y entregue toda la documentación si traspasa este aparato a un tercero.

## Uso previsto

Esta herramienta eléctrica está diseñada para el amolado y el corte.

No está recomendada para trabajos como, por ejemplo, lijado, cepillado con hilo, pulido o corte de orificios. No utilice refrigerantes líquidos como agua. No procese materiales que contengan sustancias nocivas para la salud como p. ej.: asbesto o plomo.

Funcionamiento exclusivamente en espacios secos.

El aparato está destinado para ser utilizado por adultos. Los menores que superen los 16 años de edad pueden utilizar el aparato solo bajo supervisión.

Cualquier otro uso que no esté expresamente permitido en este manual de instrucciones puede suponer un serio peligro para el usuario y provocar daños en el aparato. El operador o usuario del aparato será responsable de los accidentes o daños causados a otras personas o sus propiedades. El aparato está destinado al uso doméstico. No se ha concebido para uso industrial prolongado. Si se le da un uso profesional, se anulará la garantía. El fabricante no se responsabiliza de los daños derivados de un uso erróneo o distinto del previsto.

Este aparato forma parte de la Serie **X 20 V TEAM** y puede utilizarse con baterías de la serie **X 20 V TEAM**. Las baterías de la serie **X 20 V TEAM** solo pueden cargarse con cargadores de la serie **X 20 V TEAM**.

## Volumen de suministro/ accesorios

Desembale el aparato y compruebe el volumen de suministro.

Deseche el material de embalaje según corresponda.

- Amoladora angular recargable 20 V

- Disco de corte PTS 76 ( metal, Ø 76 mm × 1 mm)
- Cubierta de protección, Accesorio
- Llave Allen (4 mm)
- Maletín
- Traducción del manual original

**La batería y el cargador no están incluidos.**

## Vista general

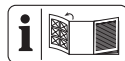

En la página desplegable delantera encontrará ilustraciones del aparato.

- 1 Accesorio
  - 2 Bloqueo (Accesorio)
  - 3 Flecha de sentido de giro
  - 4 Bloqueo del husillo
  - 5 Interruptor de encendido/apagado
  - 6 Empuñadura (Empuñaduras aisladas)
  - 7 Botón (Indicador de nivel de carga)
  - 8 Indicador de nivel de carga
  - 9 Batería
  - 10 Desbloqueo de la batería
  - 11 Soporte de batería
  - 12 Cargador de la batería
  - 13 Maletín
- Fig. A**
- 14 Llave Allen
  - 15 Tornillo tensor
  - 16 Brida de fijación
  - 17 Disco de corte
  - 18 Cubierta de protección
  - 19 Brida receptora

## Descripción del funcionamiento

La herramienta intercambiable de giro muy rápido permite un lijado y corte limpios de metales.

El funcionamiento de los elementos de mando se describe en las siguientes páginas.

## Datos técnicos

### Amoladora angular recargable 20 V ..... PWSAM 20-Li A1

Tensión nominal  $U$  ..... 20 V  $\approx$

Peso con batería (20 V, 2 Ah) ..... 1,14 kg

Régimen de ralentí  $n_0$  ..... 19.500  $\text{min}^{-1}$

Herramienta intercambiable admisible

- diámetro .....  $\leq 76$  mm

- Orificio .....  $\varnothing 10$  mm

- Espesor .....  $\leq 4$  mm

rosca ..... M6

Nivel de potencia acústica ( $L_{WA}$ )

..... 86,6 dB;  $K_{WA}=3$  dB

Nivel de presión acústica ( $L_{pA}$ )

..... 78,6 dB;  $K_{pA}=3$  dB

Vibración ( $a_{rh}$ ) .....  $\leq 2,5$   $\text{m/s}^2$ ;  $K=1,5$   $\text{m/s}^2$

Batería ..... Li-Ion

Temperatura .....  $\leq 50$  °C

- Procedimiento de carga ..... 5 - 45 °C

- Funcionamiento ..... 0 - 50 °C

- Almacenamiento ..... 0 - 45 °C

Batería PARKSIDE Performance Smart

Smart PAPS 204 A1/Smart PAPS 208 A1

- Frecuencia  $f$  ..... 2400 - 2483,5 MHz

- potencia transmitida .....  $\leq 20$  dBm

### Disco de corte ..... PTS 76

Velocidad del disco  $n_{\text{máx.}}$  .....  $\leq 20100$   $\text{min}^{-1}$

Velocidad del disco  $v_0$  .....  $\leq 80$  m/s

diámetro .....  $\varnothing 76$  mm

Orificio .....  $\varnothing 10$  mm

Espesor ..... 1 mm

Los valores de ruido y vibración se han obtenido según la normativa y disposiciones indicadas en la declaración de conformidad.

El valor de emisión de vibraciones y el valor de emisiones sonoras indicados se ob-

tienen mediante la medición en un procedimiento de ensayo normalizado y se pueden utilizar para hacer una comparación entre una herramienta eléctrica y otra. El valor de emisión de vibraciones y el valor de emisiones sonoras indicados también pueden utilizarse para una evaluación preliminar de la carga.

**⚠ ¡ADVERTENCIA!** Los valores de emisión de vibraciones y sonoras reales pueden variar frente a los valores indicados cuando se hace un uso real de la herramienta electrónica, dependiendo del tipo y forma en que se utiliza la herramienta. Intente minimizar la exposición a las vibraciones en la medida de lo posible. Una medida para reducir la tensión por las vibraciones es, por ejemplo, limitar el tiempo de trabajo. En este sentido, se deben tener en cuenta todas las fases del ciclo de trabajo (por ejemplo, los tiempos en los que el aparato está desconectado y aquellos en los que está encendido, pero funciona sin carga).

**⚠ ¡ADVERTENCIA!** El lijado de chapas metálicas finas u otras estructuras vibrantes con una gran superficie puede provocar un aumento de la contaminación acústica y una emisión total de ruido muy superior (hasta 15 dB) a los valores de emisión de ruido especificados. Por ejemplo, utilice esteras de amortiguación flexibles y pesadas para evitar la radiación sonora de dichas piezas. Tenga en cuenta el aumento de la emisión de ruido y utilice una protección auditiva adecuada.

### Tiempos de carga

Este aparato forma parte de la Serie

**X 20 V TEAM** y puede utilizarse con baterías de la serie **X 20 V TEAM**. Las baterías de la serie **X 20 V TEAM** solo pueden cargarse con cargadores de la serie **X 20 V TEAM**.



Le recomendamos utilizar este aparato únicamente con las siguientes baterías: PAP 20 B1, PAP 20 B3, Smart PAPS 204 A1, Smart PAPS 208 A1. Le recomendamos cargar estas baterías con los siguientes cargadores: PLG 20 A3, PLG 20 A4, PLG 20 C1, PLG 20 C3, PLG 201 A1, PDSLГ 20 A1, PDSLГ 20 B1, Smart PLGS 2012 A1.

Datos técnicos de la batería y el cargador: Consultar las instrucciones separadas.

En el tiempo de carga influyen factores como la temperatura del entorno y de la batería, así como la tensión de red aplicada, por lo que puede desviarse de los valores especificados.

Tiempo de carga (min)	PAP 20 A1 PAP 20 A2 PAP 20 B1	PAP 20 A3 PAP 20 B3 Smart PAPS 204 A1	Smart PAPS 208 A1
PLG 20 A1 PLG 20 A4 PLG 20 C1	60	120	240
PLG 20 A2 PLG 20 A3 PLG 20 C3 PDSLГ 20 A1 PDSLГ 20 B1	45	60	150
PLG 201 A1	135	250	500
Smart PLGS 2012 A1	35	45	50

## Indicaciones de seguridad

En este apartado se presentan las indicaciones de seguridad básicas para utilizar el aparato.

**⚠ ¡ADVERTENCIA!** Una manipulación inadecuada de la batería puede producir daños personales y materiales. Observe las indicaciones de seguridad y las indicaciones de carga y de uso correcto que aparecen en las instrucciones de funcionamiento de su batería y cargador de la serie **X 20 V TEAM**. Para una descripción más detallada sobre el proceso de carga y para más información, consulte este manual de instrucciones separado.

## Significado de las indicaciones de seguridad

**⚠ ¡PELIGRO!** Si no sigue esta indicación de seguridad, se producirá accidentes. El resultado es una lesión grave o la muerte.

**⚠ ¡ADVERTENCIA!** Si no sigue esta indicación de seguridad, es posible que se produzca un accidente. El resultado es posiblemente una lesión grave o la muerte.

**⚠ ¡PRECAUCIÓN!** Si no sigue esta indicación de seguridad, se producirá accidentes. El resultado es posiblemente una lesión de gravedad leve o media.

**¡NOTA IMPORTANTE!** Si no sigue esta indicación de seguridad, se producirá ac-

cidentes. El resultado es posiblemente un daño material.

## Gráficos y símbolos

### Símbolos gráficos sobre el aparato



Este aparato forma parte de la Serie **X 20 V TEAM** y puede utilizarse con baterías de la serie **X 20 V TEAM**. Las baterías de la serie **X 20 V TEAM** solo pueden cargarse con cargadores de la serie **X 20 V TEAM**.



¡Atención!



Siga las instrucciones de uso



¡Peligro de lesión porque la herramienta está en movimiento! Aleje las manos.



¡Antes de realizar trabajos de mantenimiento, retire la batería!



Utilice protección ocular



Utilice protección auditiva



Utilice protección para las manos.



Utilice protección respiratoria



Dirección de rotación (Tornillo tensor)



Dirección de rotación (Disco de corte)



Los aparatos eléctricos no deben tirarse a la basura doméstica.

### Gráficos en el accesorio



Siga las instrucciones de uso



Utilice protección ocular



Utilice protección auditiva



Utilice protección para las manos.



Utilice protección respiratoria



Utilice protección para los pies



No permitido para rectificación lateral



metal



No permitido para rectificación en húmedo



No utilice discos defectuosos.

## Advertencias de seguridad generales de la herramienta eléctrica

**⚠ ¡ADVERTENCIA! Lea todas las advertencias de seguridad, instrucciones, ilustraciones y especificaciones proporcionadas con esta herramienta eléctrica.** Si no se siguen todas las instrucciones incluidas más abajo puede producirse una descarga eléctrica, un incendio y/o lesiones graves. **Guarde todas las advertencias e instrucciones para referencia futura.**

El término "herramienta eléctrica" en las advertencias se refiere a su herramienta eléctrica operada con corriente de la red eléctrica (con cable eléctrico), o su herramienta eléctrica operada con baterías (sin cable eléctrico).

### 1. SEGURIDAD DEL ÁREA DE TRABAJO

- a) **Mantenga el área de trabajo limpia y bien iluminada.** Las áreas abarrotadas u oscuras favorecen los accidentes.

- b) **No opere las herramienta eléctricas en atmósferas explosivas tales como en presencia de líquidos, gases o polvo inflamables.** Las herramientas eléctricas producen chispas que pueden incendiar el polvo o los gases.
- c) **Mantenga alejados a los niños y personas en el área cuando esté operando una herramienta eléctrica.** Las distracciones pueden hacer que pierda el control.

## 2. SEGURIDAD ELÉCTRICA

- a) **Las clavijas de las herramientas eléctricas tienen que coincidir con el enchufe. Nunca modifique la clavija de ninguna forma. No utilice ningún adaptador con herramientas conectadas a tierra.** Las clavijas originales no modificadas y los enchufes adecuados reducen el riesgo de descarga eléctrica.
- b) **Evite el contacto entre su cuerpo y las superficies conectadas a tierra, como tubos, radiadores, cables y refrigeradores.** Existe un mayor riesgo de descarga eléctrica si su cuerpo está conectado a tierra.
- c) **No exponga las herramientas eléctricas a la lluvia o ambientes húmedos.** Si el agua penetra en una herramienta eléctrica aumenta el riesgo de descarga eléctrica.
- d) **No maltrate el cable. Nunca use el cable para cargar, jalar o desconectar la herramienta eléctrica. Mantenga alejado el cable del calor, aceite, bordes afilados o partes móviles.** Los cables dañados o enredados aumentan el riesgo de descarga eléctrica.

- e) **Al usar una herramienta eléctrica en exteriores, utilice una extensión adecuada para uso en exteriores.** Utilizar un cable adecuado para exteriores reduce el riesgo de descarga eléctrica.
- f) **Si es inevitable utilizar una herramienta eléctrica en una ubicación húmeda, utilice una fuente protegida con un dispositivo de corriente residual (RCD).** Utilizar un RCD reduce el riesgo de descarga eléctrica.

## 3. SEGURIDAD PERSONAL

- a) **Manténgase alerta, fíjese en lo que está haciendo, y utilice el sentido común cuando esté utilizando una herramienta eléctrica. No utilice una herramienta eléctrica cuando esté cansado o bajo los efectos de drogas, alcohol o medicamentos.** Un momento de distracción al operar herramientas eléctricas pueden tener como resultado graves lesiones físicas.
- b) **Utilice equipo de protección personal. Siempre utilice protección para los ojos.** Utilizar equipo protector, como una máscara antipolvo, calzado de seguridad antideslizante, un casco, o protección auditiva para lograr las condiciones apropiadas reduce la posibilidad de lesiones personales.
- c) **Evite un arranque involuntario. Asegúrese de que el interruptor está en la posición de apagado antes de conectar la fuente de energía y/o el paquete de baterías, y antes de recoger o cargar la herramienta.** Cargar las herramientas eléctricas con su dedo puesto en el interruptor o conectar la energía a herramientas eléctricas

que tienen el interruptor encendido aumenta la posibilidad de tener accidentes.

- d) **Retire cualquier llave de ajuste o llave ingles antes de encender la herramienta eléctrica.**

Una llave inglesa o una llave que se haya dejado pegada a una parte giratoria de la herramienta eléctrica puede ocasionar lesiones personales.

- e) **No se extralimite. Mantenga una posición y un balance adecuados en todo momento.** Esto permite un mejor control de la herramienta eléctrica en situaciones inesperadas.
- f) **Vista ropa adecuada. No utilice ropa suelta o joyas. Mantenga su cabello y su ropa lejos de las partes móviles.** Las prendas de vestir sueltas, las joyas o el cabello largo pueden quedar atrapados en las partes móviles.
- g) **Si se proporcionan dispositivos para la conexión de extracción de polvo e instalaciones de recolección, asegúrese de que estén conectados y se utilicen adecuadamente.** La utilización de recolección de polvo puede reducir los riesgos relacionados con este.
- h) **No permita que la familiaridad obtenida por el uso frecuente de las herramientas lo vuelva descuidado y le haga ignorar los principios de seguridad de herramientas.** Una acción descuidada puede causar lesiones graves en una fracción de segundo.

#### 4. USO Y CUIDADO DE LAS HERRAMIENTAS ELÉCTRICAS

- a) **No fuerce la herramienta eléctrica. Utilice la herramienta eléctrica correcta para su apli-**

**cación.** La herramienta eléctrica correcta hará el trabajo mejor y con más seguridad al ritmo para el cual fue diseñada.

- b) **No utilice la herramienta eléctrica si el interruptor no la enciende y apaga.** Cualquier herramienta eléctrica que no pueda controlarse con el interruptor es peligrosa y tiene que repararse.
- c) **Desconecte la clavija de la fuente de energía y/o el paquete de baterías de la herramienta eléctrica, si este es desmontable, antes de hacer cualquier ajuste, cambiar accesorios o almacenar las herramientas eléctricas.** Estas medidas preventivas de seguridad reducen el riesgo de arrancar accidentalmente la herramienta eléctrica.
- d) **Almacene las herramientas eléctricas que no utilice fuera del alcance de los niños, y no permita a personas que no estén familiarizadas con las herramientas eléctricas o estas instrucciones que operen dichas herramientas.** Las herramientas eléctricas son peligrosas en manos de usuarios no capacitados.
- e) **Proporcione mantenimiento a las herramientas eléctricas y sus accesorios. Revise si hay desalineaciones de partes de conexión o móviles, roturas de partes y cualquier otra condición que pueda afectar la operación de la herramienta eléctrica. Si está dañada, mande a reparación la herramienta antes de usarla.** Muchos accidentes son causados por herramientas eléctricas con mal mantenimiento.

- f) **Mantenga las herramientas de corte afiladas y limpias.** Las herramientas de corte con un buen mantenimiento y filos de corte bien afilados tienden menos a atorarse y son más fáciles de controlar.
- g) **Utilice la herramienta eléctrica, sus accesorios y brocas, etc. de acuerdo con estas instrucciones, tomando en cuenta las condiciones de trabajo y el trabajo que se va a realizar.** Utilizar la herramienta eléctrica para operaciones distintas a las que está destinada podría ocasionar una situación de riesgo.
- h) **Mantenga las manijas y las superficies de agarre secas, limpias y sin aceite o grasa.** Las manijas y superficies de agarre resbalosas no permiten un manejo y control seguro de la herramienta en situaciones inesperadas.
5. **USO Y CUIDADO DE LA HERRAMIENTA DE BATERÍAS**
- a) **Recargue solamente con el cargador especificado por el fabricante.** Un cargador que es adecuado para un tipo de paquete de baterías puede crear un riesgo de incendio si se usa con otro paquete de baterías.
- b) **Utilice las herramientas eléctricas solamente con los paquetes de baterías diseñados específicamente.** El uso de cualquier otro paquete de baterías puede crear un riesgo de lesiones e incendio.
- c) **Cuando no se esté usando el paquete de baterías, manténgalo alejado de otros objetos metálicos, como clips para papel, monedas, llaves, clavos, tornillos u otros objetos de metal pequeños que puedan ha-**

- cer una conexión de una terminal a otra.** Hacer un corto circuito entre las terminales de la batería puede causar quemaduras o un incendio.
- d) **En condiciones inadecuadas puede salir líquido de la batería; evite el contacto. Si entra en contacto con él accidentalmente, enjuague con agua. Si el líquido entra en contacto con los ojos, también busque ayuda médica.** El líquido expulsado de la batería puede causar irritación o quemaduras.
- e) **No utilice un paquete de baterías o una herramienta que estén dañados o modificados.** Las baterías dañadas o modificadas pueden tener un comportamiento impredecible y ocasionar incendios, explosiones o un riesgo de lesiones.
- f) **No exponga un paquete de baterías o una herramienta al fuego o a temperatura excesiva.** La exposición al fuego o temperaturas superiores a 130 °C pueden causar explosiones.
- g) **Siga todas las instrucciones de carga y no cargue el paquete de baterías o la herramienta fuera del rango de temperatura especificado en las instrucciones.** Cargar de manera inadecuada o a temperaturas fuera del rango especificado puede dañar la batería e incrementar el riesgo de incendio.
6. **SERVICIO**
- a) **Lleve su herramienta eléctrica a servicio con una persona calificada para realizar reparaciones y que utilice solamente reparaciones idénticas.** Esto asegurará que se mantenga la seguridad de la herramienta eléctrica.

- b) **Nunca dé servicio a paquetes de baterías dañados.** El servicio a los paquetes de baterías solo debe realizarlo el fabricante o proveedores de servicios autorizados.

## Información de seguridad para amoladoras angulares

### Advertencias de seguridad comunes para trabajos de amolado y corte

- **Esta herramienta eléctrica está diseñada para el amolado y el corte. Lea todas las advertencias de seguridad, instrucciones, ilustraciones y especificaciones proporcionadas con esta herramienta eléctrica.** Si no se siguen todas las instrucciones incluidas más abajo, puede producirse una descarga eléctrica, un incendio y/o lesiones graves.
- **No está recomendada para trabajos como, por ejemplo, lijado, cepillado con hilo, pulido o corte de orificios.** Usar la herramienta eléctrica de un modo distinto al previsto puede representar un peligro y causar lesiones personales.
- **No realice conversiones en la herramienta eléctrica para hacerla funcionar de manera distinta a la especificada y prevista por el fabricante.** Esta clase de modificaciones puede causar pérdidas de control y lesiones graves.
- **No use accesorios distintos a los especificados y previstos por el fabricante de la herramienta.** Incluso si dichos accesorios pueden acoplarse a la herramienta, esto no significa que su uso sea seguro.
- **La velocidad nominal del accesorio debe ser al menos igual a**

**la velocidad máxima especificada en la herramienta.** Los accesorios que funcionan a una velocidad superior a su velocidad de trabajo pueden romperse y salir despedidos.

- **El diámetro exterior y el grosor de su accesorio deben ajustarse a la capacidad nominal de la herramienta eléctrica.** Los accesorios con un tamaño inadecuado no pueden protegerse o controlarse correctamente.
- **Las dimensiones del soporte de montaje del accesorio deben ajustarse a las dimensiones del soporte de montaje de la herramienta.** Los accesorios que no encajan en el soporte de montaje de la herramienta perderán su equilibrio, vibrarán excesivamente y pueden ocasionar una pérdida de control.
- **No utilice accesorios dañados.** Antes de cada uso, compruebe que los accesorios están en buen estado. Por ejemplo, que los discos abrasivos no presentan grietas o astillas; que el soporte de apoyo no está agrietado, desgastado o roto; o que el cepillo de alambre no tiene cerdas rotas o sueltas. Si la herramienta eléctrica o el accesorio caen, compruebe que no se han producido daños y coloque un accesorio en buen estado si es necesario. Tras inspeccionar e instalar un accesorio, colóquese fuera del alcance del accesorio que gira y ponga en marcha la herramienta a la velocidad máxima sin carga de trabajo durante un minuto. Los accesorios dañados se romperán durante el tiempo de prueba.

- **Utilice equipo de protección personal. Según el tipo de aplicación, deberá usar máscara protectora o gafas de seguridad. Si es preciso, use mascarilla antipolvo, protección acústica, guantes y mandil de trabajo resistente a los pequeños fragmentos abrasivos y virutas.** La protección ocular debe proteger frente a las virutas que salen despedidas en las diferentes aplicaciones. La mascarilla antipolvo o respirador debe proteger frente a las partículas filtrantes que genera la aplicación en cuestión. La exposición continuada a un sonido de alta intensidad puede producir pérdidas auditivas.
- **Mantenga a las terceras personas alejadas del área de trabajo. Toda persona que acceda al área de trabajo debe utilizar equipo de protección personal.** Las virutas de la pieza de trabajo o de un accesorio roto pueden salir despedidas y causar lesiones más allá de la zona de trabajo inmediata.
- **Sostenga la herramienta eléctrica por las superficies de agarrar aisladas cuando realice una operación donde el accesorio de corte o los tornillos puedan hacer contacto con cables ocultos.** Cuando el accesorio de corte o los tornillos hacen contacto con un cable que conduzca energía eléctrica, las partes metálicas expuestas de la herramienta eléctrica pueden energizarse y esto podría dar una descarga eléctrica al operador.
- **Coloque el cable alejado del accesorio rotatorio.** En caso de pérdida de control, el cable puede cortarse o engancharse en la mano y ser arrastrado hacia el accesorio giratorio.
- **Espere siempre a que el accesorio se detenga por completo antes de dejar la herramienta.** El accesorio giratorio puede agarrarse a la superficie y arrastrar la herramienta fuera de control.
- **No ponga en funcionamiento la herramienta mientras la lleva a su lado.** El contacto accidental con el accesorio giratorio puede hacer que se enganche a la ropa y atraer el accesorio hasta el cuerpo.
- **Limpie regularmente las salidas de aire de la herramienta.** El ventilador del motor succiona el polvo dentro de la carcasa y la acumulación excesiva de polvo metálico puede ocasionar peligro eléctrico.
- **No utilice la herramienta eléctrica cerca de materiales inflamables.** Las chispas podrían prender el material.
- **No use accesorios que requieran refrigerantes líquidos.** El uso de agua o de otros refrigerantes líquidos puede producir electrocuciones o descargas.

### **Retroceso y advertencias relacionadas**

El retroceso es una reacción súbita ante el atrapamiento o atascamiento del disco, del soporte de apoyo, del cepillo o de cualquier otro accesorio. El pinzamiento o enganche provoca que el accesorio giratorio se atasque rápidamente, lo que a su vez hace que la herramienta se mueva descontroladamente en dirección opuesta al giro del accesorio en el punto de atasco.

Por ejemplo, si un disco abrasivo queda atrapado o enganchado en la pieza de trabajo, el borde del disco que penetra

en el punto de pinzamiento puede perforar la superficie del material levantando o repeliendo el disco. El disco puede saltar hacia el usuario o en dirección opuesta, según el movimiento del disco en el punto de pinzamiento. Los discos abrasivos también pueden romperse bajo estas condiciones.

El retroceso es el resultado de un mal uso de la herramienta o de un procedimiento o condiciones de trabajo incorrectos y puede evitarse tomando precauciones adecuadas como las expuestas a continuación.

- **Sujete la herramienta firmemente con ambas manos y coloque el cuerpo y los brazos adecuadamente para resistir el retroceso. Si se incluye, use siempre la empuñadura auxiliar para controlar al máximo el retroceso o la reacción de giro durante el arranque.** Tomando las medidas adecuadas, el usuario puede controlar correctamente la reacción de giro o de retroceso.
- **Nunca coloque la mano cerca del accesorio giratorio.** El retroceso puede golpear su mano.
- **No coloque el cuerpo en el área donde puede producirse el retroceso de la herramienta.** El retroceso impulsará la herramienta en la dirección opuesta al giro del disco en el punto de agarre.
- **Tenga especial cuidado al trabajar en esquinas, bordes afilados, etc. Evite que el accesorio rebote o se enganche.** Las esquinas, los bordes afilados y el movimiento de rebote pueden ocasionar que el accesorio giratorio quede atrapado y se produzca un retroceso o la pérdida de control de la herramienta.

- **No coloque hojas de motosierra para tallar madera, discos de diamante segmentado con un espacio periférico superior a 10 mm u hojas de sierra dentadas.** Dichas hojas producen retroceso frecuente y pérdida de control.

### **Advertencias de seguridad específicas para trabajos de amolado y corte**

- **Use únicamente discos de los tipos especificados para la herramienta, y la protección diseñada para el disco escogido.** Los discos distintos a los previstos para la herramienta no pueden protegerse adecuadamente y su uso no es seguro.
- **La superficie de amolado de los discos con hueco en el centro debe montarse por debajo del nivel del borde de protección.** Un disco montado de forma inadecuada y que sobresale del nivel del borde de protección no puede protegerse adecuadamente.
- **La protección debe sujetarse a la herramienta de forma segura y estar debidamente colocada, de manera que el disco quede expuesto al operario lo menor posible.** La protección mantiene al operario a salvo de las virutas desprendidas del disco, del contacto accidental con el mismo y de las chispas que podrían incendiar su ropa.
- **Los discos han de usarse únicamente para las aplicaciones especificadas. Por ejemplo, no amole con el lado de un disco de corte.** Los discos de corte abrasivos están diseñados para el amolado con el exterior, las fuerzas aplicadas a los lados pueden hacer que el disco se rompa.



- **Use siempre bridas de disco con el tamaño y forma adecuados para el disco escogido.** Las bridas de disco adecuadas sostienen el disco y reducen la posibilidad de que se rompa. Las bridas para los discos de corte pueden ser diferentes a las de los discos de amolado.
- **No utilice discos desgastados de herramientas más grandes.** Los discos diseñados para herramientas más grandes no son adecuados para la alta velocidad de una herramienta más pequeña y pueden romperse.
- **Si emplea discos de doble aplicación, use siempre la protección adecuada para la aplicación en marcha.** Un protector inadecuado puede suponer un nivel de protección insuficiente y causar lesiones graves.

#### **Advertencias de seguridad específicas adicionales para trabajos de corte**

- **Procure no "atascar" el disco de corte aplicando una presión excesiva. Evite realizar cortes muy profundos.** Someter el disco a demasiada presión aumenta la carga y lo hace más susceptible a doblarse o atascarse en el corte, aumentando la posibilidad de un retroceso o de rotura.
- **No alinee el cuerpo con el disco giratorio ni tras él.** Si el disco se aleja de su cuerpo durante la aplicación, el posible retroceso puede empujar el disco y la herramienta de vuelta hacia usted.
- **Si el disco se atasca o si interrumpe el corte por cualquier motivo, apague la herramienta y sosténgala inmóvil hasta que el disco se detenga. No intente**

**retirar un disco de corte de la zona de corte mientras el disco sigue en movimiento, de lo contrario puede producirse un retroceso.** Detecte y corrija las causas del atasco del disco.

- **No reinicie los trabajos de corte en la pieza de trabajo. Deje que el disco alcance toda su velocidad y penetre de nuevo en el corte con cuidado.** Puede que el disco se doble, eleve o retroceda al reiniciar el trabajo sobre la pieza.
- **Procure un buen soporte para los paneles o cualquier otra pieza de trabajo de gran tamaño para minimizar el riesgo de pinzamiento del disco o de retroceso.** Las piezas de trabajo grandes tienden a ceder dado su peso. Deben colocarse soportes bajo la pieza cerca de la línea de corte y cerca del borde de la pieza a ambos lados del disco.
- **Tenga especial cuidado si corta sobre paredes o mamparas ya existentes o sobre otras áreas sin visión.** El disco sobresale y puede cortar conductos de gas o agua, cables eléctricos y otros objetos que pueden provocar retroceso.
- **No intente realizar cortes curvados.** Someter el disco a demasiada presión aumenta la carga y lo hace más susceptible a doblarse o atascarse en el corte, aumentando la posibilidad de un retroceso o de rotura, lo que puede causar lesiones graves.

#### **Advertencias de seguridad adicionales**

- No ponga nunca los dedos entre el disco abrasivo y la protección contra chispas o cerca de la cubierta de protección. Existe peligro de aplastamiento.

- Por razones de funcionalidad, las partes del aparato que están en rotación no pueden ser cubiertas. Por lo tanto, actúe con prudencia y sujete bien la pieza de trabajo para evitar que se resbale y que las manos puedan entrar en contacto con el disco abrasivo.
- La pieza de trabajo se calienta durante el lijado. No la toque por el lado mecanizado, deje que se enfríe. Existe peligro de quemaduras. No utilice ningún medio refrigerante o similar.
- No trabaje con el aparato si está cansado o ha ingerido alcohol o pastillas. Haga las pausas necesarias a tiempo.
- Apague el aparato y extraiga la batería. Asegúrese de que todas las piezas en movimiento se hayan detenido completamente:
  - para soltar una herramienta intercambiable bloqueada
  - si hace ruidos raros
  - antes de revisar, limpiar o trabajar en el aparato.
- **Utilice solo accesorios recomendados por PARKSIDE.** Los accesorios inadecuados pueden causar una descarga eléctrica o un incendio.

## Riesgos residuales

Incluso aunque esta herramienta eléctrica se maneje con precaución, existen siempre riesgos residuales. Debido a su diseño y ejecución, esta herramienta eléctrica puede presentar los siguientes peligros:

- Daños en los pulmones, si no se utiliza mascarilla adecuada.
- Daños auditivos, si no se lleva una protección adecuada para los oídos.
- Daños en la salud provocados por las vibraciones en manos y brazos, si el aparato se utiliza por un periodo prolongado o si no se utiliza y se mantiene correctamente.

- Perjuicios para la salud provocados por:
  - entrar en contacto con la herramienta de lijado en la zona no cubierta;
  - expulsión de partes de las piezas de trabajo o discos abrasivos dañados.

**⚠ ¡ADVERTENCIA!** Peligro por el campo electromagnético generado mientras el dispositivo está en funcionamiento. En determinadas circunstancias este campo puede afectar a implantes médicos activos o pasivos. Para reducir el peligro de lesiones graves o mortales, recomendamos a las personas que tengan implantes médicos que consulten a su médico y al fabricante de los implantes médicos antes de utilizar la máquina.

## Preparación

**⚠ ¡ADVERTENCIA!** Peligro de lesiones debido a la puesta en marcha involuntaria del aparato. No coloque la batería en el aparato hasta que el aparato esté completamente preparado para su uso.

## Elementos de control

Antes de poner en funcionamiento el aparato por primera vez, familiarícese con los elementos de control.

- **Bloqueo del husillo (4)**
  - Bloquea el husillo al montar/desmontar la herramienta intercambiable.
- **Interruptor de encendido/apagado (5)**
  - Encender: Presionar hacia abajo y deslizar hacia delante
  - Bloquear: Inclinar adelante hacia abajo
  - Apagar: Soltar; si está bloqueado: presionar atrás

## Montaje y desmontaje de herramientas intercambiables

### Indicaciones

- **▲ ¡PELIGRO!** ¡Peligro de lesiones! Utilice solo las herramientas intercambiables recomendadas por el fabricante.
- Discos abrasivos y de corte
  - diámetro:  $\leq 76$  mm
  - Espesor:  $\leq 4$  mm
- Utilice únicamente herramientas intercambiables en perfecto estado.

### Herramientas necesarias

- Llave Allen (14)

### Procedimiento(Fig. A)

1. Presione y mantenga presionado el bloqueo del husillo (4).
2. Suelte el tornillo tensor (15) con la llave Allen (14). Ahora ya puede soltar el bloqueo de husillo (4).
3. **Desmontaje:** Retire la herramienta intercambiable de la brida receptora (19).

**Montaje:** Coloque la herramienta intercambiable en la brida receptora (19).

La inscripción del disco abrasivo/disco de corte siempre indica hacia el aparato. El sentido de giro del disco debe coincidir con el de la flecha de sentido de giro (3).

4. Coloque la brida de fijación (16). Debe estar visible el lado con la marca en la brida de fijación.
5. Presione y mantenga presionado el bloqueo del husillo (4).
6. Apriete el tornillo tensor (15) con la llave Allen (14). Ahora ya puede soltar el bloqueo de husillo (4).

## Montaje y desmontaje del accesorio en la cubierta de protección

### Montaje (Fig. B) del accesorio (1)

1. Extraiga la batería (9) del aparato.
2. Desmonte la herramienta intercambiable.
3. Coloque el accesorio (1) en la cubierta de protección (18) y gire el accesorio (1) hasta que escuche que encaja.

### Desmontaje (Fig. B) del accesorio (1)

1. Extraiga la batería (9) del aparato.
2. Desmonte la herramienta intercambiable.
3. Suelte uno de los dos bloqueos (2) del accesorio (1) presionando el bloqueo hacia fuera.
4. Deslice el bloqueo liberado (2) por encima de la cubierta de protección (18), hasta que el accesorio se haya desmontado después de una media vuelta.

## Revisar el nivel de carga de la batería

1. Presione la tecla (7) al lado del indicador del nivel de carga (8) de la batería (9).

Los ledes del indicador del nivel de carga muestran el nivel de carga de la batería.

LEDs	Significado
rojo, naranja, verde	Batería cargada
rojo, naranja	Batería parcialmente cargada
rojo	Se debe cargar la batería

2. Cargue la batería (9) cuando solo se ilumine el LED rojo del indicador del nivel de carga (8).

## Cargar la batería

Consulte también el manual de instrucciones del cargador.

### Indicaciones

- Si la batería está caliente, deje que se enfríe antes de cargarla.
- No exponga la batería durante mucho tiempo a una fuerte irradiación solar y no lo deposite sobre radiadores (máx. 50 °C).

### Cargar la batería

1. Extraiga la batería (9) del aparato.
2. Introduzca la batería (9) en el receptáculo del cargador (12).
3. Conecte el cargador de la batería (12) a un enchufe.
4. Cuando esta se haya cargado, desconecte de la corriente el cargador de la batería (12).
5. Saque la batería (9) del cargador (12).

### LEDs de control en el cargador (12):

verde	rojo	Significado
se ilumina	—	<ul style="list-style-type: none"> <li>• La batería está completamente cargada</li> <li>• listo (ninguna batería introducida)</li> </ul>
—	se ilumina	La batería se está cargando
—	parpadea	Batería sobrecalentada
parpadea	parpadea	Batería defectuosa

## Funcionamiento

### Indicaciones de trabajo

- **▲ ¡ADVERTENCIA!** ¡Peligro de lesiones! Si es posible utilice unas abrazaderas para fijar la pieza de trabajo.

Nunca sostenga una pieza de trabajo pequeña en una mano y el aparato en la otra mientras lo utiliza.

- **▲ ¡PELIGRO!** ¡Peligro de lesiones! Asegúrese de disponer de suficiente espacio para trabajar y de que ninguna otra persona pueda estar en peligro.
- Ajuste la cubierta de protección de tal manera que las chispas o las piezas que se desprendan no alcancen al usuario ni a las personas que estén en las inmediaciones.

La cubierta de protección deberá posicionarse además de forma que las chispas que salgan proyectadas no hagan arder las piezas inflamables que estén cerca.

- La herramienta intercambiable no debe utilizarse con un caballete de corte.
- Encienda el equipo solo si la herramienta intercambiable no está tocando la pieza de trabajo.
- Una presión demasiado fuerte reduce el rendimiento de la herramienta eléctrica y acelera el desgaste de la herramienta intercambiable.
- Trabaje a contramarcha. Así el aparato no podrá salirse del corte sin poder controlarlo.

La flecha de sentido de giro (3) simboliza el sentido de marcha de la herramienta intercambiable.

- Después de un uso intenso, deje que el aparato funcione al ralentí durante unos minutos para que la herramienta intercambiable se enfríe.
- No toque la herramienta intercambiable hasta que se haya enfriado.

### Desbastado

#### Herramientas necesarias y medios auxiliares

- Discos de desbaste (diámetro ≤ 76 mm)

- Cubierta de protección (18)

**▲ ¡PELIGRO!** Peligro de lesiones por la pérdida de control. Retire el accesorio (1) de la cubierta de protección (18) para evitar chocar con la pieza.

¡NOTA IMPORTANTE! Daños materiales. ¡Nunca utilice discos de corte para desbastar!

Trabaje únicamente con un avance reducido. Ejercer presión moderada sobre la pieza de trabajo.

Con un ángulo de trabajo de 30° hasta 40° conseguirá el mejor resultado al desbastar.

## Tronzado a muela

### Requisitos

- Disco de corte (diámetro  $\leq 76$  mm)
- Accesorio (1) para la cubierta de protección (18)

¡NOTA IMPORTANTE! Daños materiales. ¡Nunca utilice discos de desbaste para el corte!

Para el tronzado a muela, monte el accesorio (1) en la cubierta de protección (18), *Montaje y desmontaje del accesorio en la cubierta de protección*, p. 131.

Trabaje únicamente con un avance reducido. Ejercer presión moderada sobre la pieza de trabajo.

### Indicaciones relativas a la estática

Los cortes dentro de las traviesas están sujetos a las disposiciones específicas del país. Estas disposiciones son de obligado cumplimiento.

Antes de comenzar a trabajar consulte a un especialista en cálculos estáticos, arquitecto o al jefe de obra responsable.

## Insertar/retirar la batería

**▲ ¡ADVERTENCIA!** Peligro de lesiones debido a la puesta en marcha involuntaria del aparato. No coloque la batería en

el aparato hasta que el aparato esté completamente preparado para su uso.

¡NOTA IMPORTANTE! ¡Peligro de daños! No colocar la batería correcta en el aparato puede dañar el aparato y la batería.

### Insertar la batería

1. Deslice la batería (9) a lo largo del carril guía para introducirla en el soporte de la batería (11).

La batería encaja de manera audible.

### Retirar la batería

1. Presione y mantenga presionado el desbloqueo de la batería (10) en la batería (9).
2. Retire la batería del soporte de la batería (11).

## Ajuste de la cubierta de protección

1. Extraiga la batería (9).
2. Sujete el aparato con una mano del asidero (6) mientras que gira la cubierta de protección (18) a la posición de trabajo con la otra mano.

Ajuste la cubierta de protección (18) de tal manera que las chispas o las piezas que se desprendan no alcancen al usuario ni a las personas que estén en las inmediaciones.

Ajuste la cubierta de protección (18) de tal manera que las chispas que salten no enciendan ninguna pieza inflamable, incluidas las que se encuentren en las proximidades.

## Encendido y apagado

### Encender

1. **▲ ¡PELIGRO!** ¡Peligro de lesiones! El aparato solo se puede hacer funcionar con la cubierta de protección (18) montada.  
Ajuste la cubierta de protección (18) de tal manera que las chispas o las

piezas que se desprendan no alcancen al usuario ni a las personas que estén en las inmediaciones.

2. Presione el interruptor de encendido/apagado (5) hacia abajo y deslice el interruptor de encendido/apagado (5) hacia adelante.
3. Fijar el interruptor de encendido/apagado (5): incline el interruptor de encendido/apagado (5) hacia arriba.
4. Revise si la herramienta intercambiable tiene una rotación adecuadamente concéntrica. Si no es así: Cambie la herramienta intercambiable.
5. Espere hasta que el aparato haya alcanzado su velocidad completa. Gracias a la gestión inteligente de la energía, el motor arranca con retardo (arranque suave/Softstart).
6. Lleve la herramienta intercambiable hacia la pieza de trabajo.

### Apagar

1. Retire la herramienta intercambiable de la pieza de trabajo.
2. Mueva el interruptor de encendido/apagado (5) hacia atrás.
3. Espere hasta que la herramienta electrónica se pare antes de soltarla.
4. Cuando deje el aparato desatendido o cuando termine de trabajar, retire la batería (9).

## Transporte

Indicaciones para el transporte del aparato:

- Apague el aparato y extraiga la batería. Asegúrese de que todas las piezas en movimiento se hayan detenido completamente.
- Retire el accesorio.
- Transporte el aparato siempre por el mango (6).

## Limpieza, mantenimiento y almacenamiento

**⚠ ¡ADVERTENCIA!** Peligro de lesiones debido a la puesta en marcha involuntaria del aparato. Protéjase durante los trabajos de mantenimiento y limpieza. Apague el aparato y extraiga la batería(9). Los trabajos de reparación y mantenimiento que no están descritos en estas instrucciones han de llevarse a cabo por nuestro centro de servicio. Utilice exclusivamente piezas de repuesto originales.

### Limpieza

#### Limpieza

**⚠ ¡ADVERTENCIA!** ¡Descarga eléctrica! Nunca rocíe el aparato con agua. **¡NOTA IMPORTANTE!** ¡Peligro de daños! Las sustancias químicas pueden dañar las partes del aparato que son de plástico. No utilice detergentes o disolventes.

- Mantenga limpias las ranuras de ventilación, la carcasa del motor y las empuñaduras del aparato. Para ello utilice un trapo húmedo o un cepillo.

### Mantenimiento

El aparato no necesita mantenimiento.

### Almacenamiento

Almacene siempre el aparato:

- limpio
- seco
- protegido contra el polvo
- fuera del alcance de los niños

La temperatura de almacenamiento de la batería y el aparato oscila entre 0 °C y 45 °C. Durante el almacenamiento, evite el frío o calor extremos para que la batería no pierda potencia.

Cuando vaya a almacenar el aparato durante un largo periodo de tiempo (p. ej., durante el invierno), retire la batería (observe las instrucciones de uso separadas para la batería y el cargador).

### Almacenar el disco abrasivo/corte

- seco
- vertical
- sin apilar

## Localización de averías

La siguiente tabla le ayudará a eliminar las pequeñas averías:

Problema	Posible causa	Subsanación del error
El aparato no arranca	Batería (9) no insertada	<i>Insertar la batería</i> , p. 133
	Interruptor de encendido/apagado (5) defectuoso	Diríjase al centro de servicio.
	Batería (9) descargada	<i>Cargar la batería</i> , p. 132
	Motor defectuoso	Diríjase al centro de servicio.
La herramienta intercambiable no se mueve aunque el motor esté en funcionamiento	El tornillo tensor (15) está suelto	Apriete el tornillo tensor (15), <i>Montaje y desmontaje de herramientas intercambiables</i> , p. 131
	Pieza de trabajo, restos de la pieza de trabajo o restos de la herramienta intercambiable bloquean el accionamiento	Retire los bloqueos
El motor se ralentiza y se para	La pieza de labor sobrecarga el aparato	Reducir la presión sobre herramienta intercambiable
		no es adecuada para la pieza de labor
La herramienta intercambiable no gira en redondo, se escuchan ruidos extraños	El tornillo tensor (15) está suelto	Apriete el tornillo tensor (15), <i>Montaje y desmontaje de herramientas intercambiables</i> , p. 131
	Herramienta intercambiable defectuosa	Cambiar el disco abrasivo
El aparato funciona con interrrupciones	Contacto flojo en el interior	Diríjase al centro de servicio.
	Interruptor de encendido/apagado (5) defectuoso	

## Eliminación/protección del medio ambiente

Retire la batería del aparato y lleve el aparato, la batería, los accesorios y el embalaje a un punto verde para su reciclaje.



Los aparatos eléctricos no deben tirarse a la basura doméstica.

El símbolo del contenedor de basura tachado significa que este producto no debe eliminarse como residuo municipal sin clasificar al final de su vida útil.

### Directiva 2012/19/UE sobre residuos de aparatos eléctricos y electrónicos:

Los consumidores tienen la obligación legal de reciclar los aparatos eléctricos y electrónicos de forma ecológica al final de su vida útil. De este modo, se garantiza un reciclaje respetuoso con el medio ambiente y con los recursos.

Dependiendo de las normas estatales, puede tener las siguientes opciones:

- devolverlo a un punto de venta,
- entregarlo a un punto de recogida oficial,
- devolver al fabricante/distribuidor.

Esto no afecta a los accesorios y a otros medios sin componentes electrónicos.

### Instrucciones para la eliminación de las baterías recargables



No tire la batería a la basura doméstica, tampoco al fuego (peligro de explosión) o al agua. Las baterías deterioradas pueden provocar daños en el medio ambiente y en su salud cuando desprenden vapores o líquidos venenosos.

Elimine las baterías según las disposiciones locales. Las baterías defectuosas o gastadas deben ser recicladas de acuerdo con la directiva 2006/66/CE. Entregue las baterías en un punto de reciclaje donde sean tratadas para su reutilización respetando el medio ambiente. Pregunte en la empresa municipal de gestión de residuos o en nuestro centro de servicio. Elimine las baterías descargadas. Recomendamos que ponga sobre los polos tiras adhesivas para evitar que se cortocircuiten. No abra la batería.

## Servicio

### Garantía

Estimada clienta, estimado cliente:

Por este aparato se le concede una garantía de 3 años a partir de la fecha de compra.

En caso de defectos de este producto, le corresponden derechos legales contra el vendedor del producto. Estos derechos no serán limitados por la garantía expuesta a continuación.

### Condiciones de garantía

El plazo de garantía empieza con la fecha de compra. Por favor, conserve bien el resguardo de caja original. Este documento se necesitará como prueba de la compra.

Si dentro del plazo de tres años después de la fecha de compra del aparato se detecta un defecto de material o fabricación, según nuestra elección, el producto será reparado o sustituido gratuitamente. Esta prestación de garantía presupone entregar el aparato defectuoso y el comprobante de compra (resguardo de caja) dentro del plazo de los tres años, describiendo brevemente por escrito en qué consiste el defecto y cuándo se detectó.



Si el defecto está cubierto por nuestra garantía, le devolveremos el aparato reparado o uno nuevo. Con la reparación o la sustitución del producto no se inicia un nuevo período de garantía.

### **Período de garantía y exigencias legales en caso de defectos**

El período de garantía no será prolongado por la prestación de garantía. Esto se aplica igualmente a las partes sustituidas y reparadas. Daños y defectos ya existentes eventualmente al comprar el aparato, tienen que ser notificados inmediatamente después de haberlo desempacado. Las reparaciones a efectuar al cabo del período de garantía están sujetas a pago.

### **Volumen de la garantía**

El aparato fue producido cuidadosamente según las directivas estrictas de la calidad y examinado concienzudamente antes de la entrega.

La prestación de garantía tiene validez para defectos de material o fabricación. Esta garantía no se extiende a partes del producto que están sometidas a un desgaste natural y, por lo tanto, pueden ser consideradas como piezas de desgaste (p. ej.: Disco de corte), o a daños en partes frágiles.

Esta garantía caduca si el producto fue dañado, utilizado impropriamente o no sometido a mantenimiento. Para un uso apropiado del producto, se han de cumplir exactamente todas las indicaciones contenidas en las instrucciones de manejo. Se tienen que evitar absolutamente fines de aplicación y manejos, de los cuales desaconsejan o advierten las instrucciones de servicio.

El producto está previsto solamente para el uso privado y no comercial. La garantía caducará en el caso de un tratamiento abusivo e impropio, uso de la fuerza o

manipulaciones que no fueron efectuadas por una filial de servicio autorizada.

### **Gestión en caso de garantía**

Para garantizar una gestión rápida de su reclamación, le rogamos seguir las siguientes indicaciones:

- Para todas las consultas, tenga preparado por favor el resguardo de caja y el número de identificación (IAN 439335\_2210) como prueba de la compra.
- Por favor, saque el número de artículo de la placa de características.
- Si surgen fallas en el funcionamiento o cualquier defecto, contacte primeramente a la sección de servicio indicada a continuación por **teléfono** o vía **E-Mail**. Se le darán otras informaciones acerca de la gestión de su reclamación.
- Tras consultar con nuestro servicio de postventa, un aparato identificado como defectuoso puede ser enviado libre de franqueo a la dirección de servicio ya conocida por usted, adjuntando el comprobante de compra (resguardo de caja) e indicando en qué consiste el defecto y cuándo surgió. Para evitar problemas de recepción y costes adicionales, utilice de todas maneras sólo la dirección que se le comunicará. Asegúrese de que el envío no se efectúe sin franqueo, como mercancía voluminosa, exprés u otro tipo de transporte especial. Envíe por favor el aparato incluyendo todos los accesorios entregados con la compra y garantice un embalaje de transporte lo suficientemente seguro.

### **Servicio de reparación**

Para las reparaciones **no cubiertas por la garantía**, póngase en contacto

con el centro de servicio. Estarán encantados de proporcionarle un presupuesto.

- Solo podemos procesar equipos que hayan sido suficientemente empaquetados y franqueados.

**Nota:** Envíe su aparato limpio y con una nota de los defectos a la dirección indicada por el centro de servicio.

- No se aceptarán los aparatos enviados a portes debidos, por mercancías voluminosas, envíos exprés o con otro tipo de carga especial.
- Nos deshacemos de forma gratuita de los aparatos defectuosos devueltos.

## Service-Center

**ES** **Servicio España**  
Tel.: 900 984 989  
E-mail: [grizzly@lidl.es](mailto:grizzly@lidl.es)  
**IAN 439335\_2210**

## Importador

Por favor, tenga en cuenta que la siguiente dirección no es una dirección de servicio técnico. Póngase en contacto con la dirección del centro de servicio mencionada arriba.

Grizzly Tools GmbH & Co. KG  
Stockstädter Str. 20  
63762 Großostheim  
ALEMANIA  
[www.grizzlytools.de](http://www.grizzlytools.de)

## Piezas de repuesto y accesorios

**Encontrará piezas de repuesto y accesorios en [www.grizzlytools.shop](http://www.grizzlytools.shop).**

Si surgen problemas durante el proceso de pedido, por favor, póngase en contacto con nosotros a través de nuestra tienda online. Si tiene más preguntas, póngase en contacto con el Service-Center, p. 138.

Pos. n°	p. 357*	Nombre	N° de pedido
15, 16	1, 2	Tornillo tensor + Brida de fijación	91110347
17	3	Disco de corte ( metal)	91110348

\*Vista explosionada

## Traducción de la declaración CE de conformidad

Producto: **Amoladora angular recargable 20 V**

Modelo: **PWSAM 20-Li A1**

Número de serie: 000001 - 100000

El objeto de la declaración descrita anteriormente es conforme con la legislación de armonización pertinente de la Unión:

**2006/42/EC • 2014/30/EU • 2011/65/EU & (EU) 2015/863**  
**Producto con batería Smart PAPS 204 A1/  
 Smart PAPS 208 A1: 2014/53/EU**

El objeto de la declaración descrito anteriormente es conforme a la Directiva 2011/65/EU del Parlamento Europeo y del Consejo, de 8 de junio de 2011, sobre restricciones a la utilización de determinadas sustancias peligrosas en aparatos eléctricos y electrónicos.

Para garantizar la conformidad, se han aplicado las siguientes normas armonizadas así como las normas y reglamentos nacionales:

**EN 62841-1:2015 • EN IEC 62841-2-3:2021/A11:2021**  
**EN IEC 55014-1:2021 • EN IEC 55014-2:2021 • EN IEC 63000:2018**  
**Producto con batería Smart PAPS 204 A1/Smart PAPS 208 A1:**  
**EN 301 489-1 V2.2.3:2019 • Draft EN 301 489-17 V3.2.5:2022**  
**EN 300 328 V2.2.2:2019 • EN 50663:2017**

La presente declaración de conformidad se expide bajo la exclusiva responsabilidad del fabricante:



Grizzly Tools GmbH & Co. KG  
 Stockstädter Str. 20  
 63762 Großostheim  
 ALEMANIA  
 14.05.2023

Christian Frank  
 Representante autorizado para la documentación

# Indholdsfortegnelse

<b>Indledning.....</b>	<b>140</b>
Formålsbestemt anvendelse.....	140
Leverede dele/tilbehør.....	141
Oversigt.....	141
Funktionsbeskrivelse.....	141
Tekniske data.....	141
<b>Sikkerhedsanvisninger.....</b>	<b>143</b>
Sikkerhedsanvisningernes betydning.....	143
Billedtegn og symboler.....	143
Generelle advarsler for elværktøjer.....	144
Sikkerhedsanvisninger for vinkelslibere.....	147
Restrisici.....	151
<b>Forberedelse.....</b>	<b>151</b>
Betjeningselementer.....	151
Montering og afmontering af indsatsværktøj.....	151
Montering og afmontering af beskyttelskærmen.....	152
Kontrol af batteriets ladningstilstand.....	152
Oplad batteriet.....	152
<b>Drift.....</b>	<b>153</b>
Arbejdsanvisninger.....	153
Isætning og udtagning af det genopladelige batteri.....	154
Indstilling af beskyttelseskærmen.....	154
Tænd og sluk.....	154
<b>Transport.....</b>	<b>155</b>
<b>Rengøring, vedligeholdelse og opbevaring.....</b>	<b>155</b>
Rengøring.....	155
Vedligeholdelse.....	155
Opbevaring.....	155
<b>Fejlsøgning.....</b>	<b>155</b>
<b>Bortskaffelse/ miljøbeskyttelse.....</b>	<b>156</b>

Anvisninger for bortskaffelse af genopladelige batterier..... 156

## **Service..... 157**

Garanti..... 157  
 Reparationsservice..... 158  
 Service-Center..... 158  
 Importør..... 158

## **Reservedele og tilbehør..... 158**

## **Oversættelse af den originale EF-overensstemmelseserklæring..... 159**

## **Eksploderet tegning.....357**

## Indledning

Tillykke med købet af din nye batteridrevne vinkelsliber (herefter apparatet eller elværktøjet).

Med købet har du besluttet dig for et førsteklasses apparat. Dette apparat blev testet under produktionen og underkastet en kvalitetstest til sidst. Dermed er produktets funktionsevne sikret.



Betjeningsvejledningen er en del af dette apparat. Den indeholder vigtige anvisninger til sikkerhed, brug og bortskaffelse. Læs betjeningsvejledningen omhyggeligt igennem. Gør dig fortrolig med betjeningsdelene og korrekt brug af apparatet. Anvend kun apparatet som beskrevet og kun til de anførte anvendelsesområder. Opbevar betjeningsvejledningen sikkert og udlever alle dokumenter, hvis apparatet gives videre til tredjepart.

## **Formålsbestemt anvendelse**

Dette elværktøj er beregnet til slibning og skæring.

Arbejder som pudsning, stålbørstning, polering eller hullskæring må ikke udføres med dette elværktøj. Brug ikke flydende

kølemiddel som vand. Bearbejd ikke materialer som indeholder sundhedsskadelige stoffer, f.eks. asbest eller bly.

Brug kun apparatet i tørre rum.

Apparatet må kun anvendes af voksne.

Unge over 16 år må kun anvende apparatet under opsyn.

Enhver anden anvendelse, som ikke er udtrykkeligt tilladt i denne betjeningsvejledning, kan udgøre en alvorlig fare for brugeren og medføre skader på apparatet. Brugeren af apparatet er ansvarlig for ulykker eller skader på andre mennesker eller deres ejendom. Apparatet er kun beregnet til privat brug. Det er ikke konstrueret til erhvervmæssig brug. Ved erhvervmæssig brug bortfalder garantien. Producenten er ikke ansvarlig for skader, som skyldes ikke-formålsbestemt anvendelse, eller som skyldes forkert betjening.

Dette produkt er en del af **X 20 V TEAM**-serien og kan anvendes sammen med genopladelige batterier fra **X 20 V TEAM**-serien. De genopladelige batterier fra **X 20 V TEAM**-serien må kun oplades med opladere fra **X 20 V TEAM**-serien.

## Leverede dele/tilbehør

Pak apparatet ud og kontrollér de leverede dele.

Bortskaf emballagen korrekt.

- Batteridreven vinkelsliber 20 V
- Skæreskive PTS 76 (metal, Ø 76 mm × 1 mm)
- Beskyttelsesskærm, Påsætningsstykke
- Indvendig sekskantnøgle (4 mm)
- Opbevaringskuffert
- oversættelse af den originale brugsanvisning

**Det genopladelige batteri og opladeren er ikke del af leveringsomfanget.**

## Overzicht

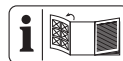

Afbildninger af apparatet finder du på den forreste udfoldningsside.

- 1 Påsætningsstykke
- 2 Fastlåsning (Påsætningsstykke)
- 3 Drejeretningspil
- 4 Spindellås
- 5 Tænd/sluk-kontakt
- 6 Håndtag (Isoleret gribeflade)
- 7 Knap (Ladetilstandsvisning)
- 8 Ladetilstandsvisning
- 9 Batteri
- 10 Batterioplåsning
- 11 Batteriholder
- 12 Batterioplader
- 13 Opbevaringskuffert

### Fig. A

- 14 Indvendig sekskantnøgle
- 15 Spændeskruer
- 16 Spændeflange
- 17 Skæreskive
- 18 Beskyttelsesskærm
- 19 Holdeflange

## Funktionsbeskrivelse

Det meget hurtigt roterende indsatsværktøj muliggør slibning og skæring af metal.

I det følgende beskrives betjeningsdelenes funktion.

## Tekniske data

<b>Batteridreven vinkelsliber 20 V</b>	
..... <b>PWSAM 20-Li A1</b>	
Mærkespænding $U$ .....	20 V ==
Vægt med genopladeligt batteri (20 V, 2 Ah) .....	1,14 kg
Tomgangsomedrejningstal $n_0$ .....	19.500 min <sup>-1</sup>
Tilladt indsatsværktøj	
- diameter .....	≤ 76 mm

- Boring ..... Ø 10 mm
- Tykkelse ..... ≤ 4 mm
- gevind ..... M6
- Lydeffektniveau ( $L_{WA}$ ) 86,6 dB;  $K_{WA}=3$  dB
- Lydtrykniveau ( $L_{pA}$ ) ..... 78,6 dB;  $K_{pA}=3$  dB
- Vibration ( $a_h$ ) ..... ≤ 2,5 m/s<sup>2</sup>;  $K=1,5$  m/s<sup>2</sup>
- Batteri ..... Li-Ion
- Temperatur ..... ≤ 50 °C
- Opladning ..... 5 - 45 °C
- Drift ..... 0 - 50 °C
- Opbevaring ..... 0 - 45 °C
- PARKSIDE Performance Smart-batteri
- Smart PAPS 204 A1/Smart PAPS 208 A1
- Frekvens  $f$  ..... 2400 - 2483,5 MHz
- transmitteret effekt ..... ≤ 20 dBm

### **Skæreskive ..... PTS 76**

- Skiveomdrejningstal  $n_{maks.}$  ≤ 20100 min<sup>-1</sup>
- Skivehastighed  $v_0$  ..... ≤ 80 m/s
- diameter ..... Ø 76 mm
- Boring ..... Ø 10 mm
- Tykkelse ..... 1 mm

Støj- og vibrationsværdier er blevet målt efter standarderne og bestemmelserne, som er angivet i overensstemmelseserklæringen.

Den angivne samlede vibrationsværdi og den angivne samlede støjemissionsværdi er målt iht. til en standardiseret afprøvningsproces og kan anvendes til sammenligning af elværktøjer. Den angivne samlede vibrationsværdi og den angivne samlede støjemissionsværdi kan også anvendes til en foreløbig vurdering af belastningen.

**▲ ADVARSEL!** Vibrations- og støjemissioner kan under brugen af elværktøjet afvige fra de angivne værdier afhængigt af måden, som elværktøjet anvendes på. Forsøg at holde belastningen pga. vibrationer så lav som muligt. En måde at reducere vi-

brationsbelastningen på, er at begrænse arbejdstiden. Her er det nødvendigt at tage hensyn til alle dele af driftscyklussen (fx tider, hvor elværktøjet er slukket, og tider, hvor det ganske vist er tændt, men kører uden belastning).

**▲ ADVARSEL!** Slibning af tynde metalplader eller andre materialer med stor overflade, som let kommer til at vibrere, kan føre til øgede støjniveauer og til en højere støjemissionsværdi (op til 15 dB), end de angivne støjemissionsværdier. Brug f.eks. tunge, fleksible dæmpningsmåtter for at undgå lydstråling fra sådanne arbejdsemner. Vær opmærksom på den øgede støjemission og bær egnet høreværn.

### **Opladningstider**

Dette produkt er en del af **X 20 V TEAM**-serien og kan anvendes sammen med genopladelige batterier fra **X 20 V TEAM**-serien. De genopladelige batterier fra **X 20 V TEAM**-serien må kun oplades med opladere fra **X 20 V TEAM**-serien.

Dette produkt kan kun anvendes med følgende genopladelige batterier: PAP 20 B1, PAP 20 B3, Smart PAPS 204 A1, Smart PAPS 208 A1

Vi anbefaler, at du oplader disse batterier med følgende opladere: PLG 20 A3, PLG 20 A4, PLG 20 C1, PLG 20 C3, PLG 201 A1, PDSL G 20 A1, PDSL G 20 B1, Smart PLGS 2012 A1

Tekniske data af genopladeligt batteri og oplader: Se den separate vejledning.

Opladningstiden afhænger bl.a. af faktorer som omgivelsestemperaturen og batteriets temperatur, samt netspændingen, og kan derfor i givet fald afvige fra de angivne værdier.

Opladningstid (min.)	PAP 20 A1 PAP 20 A2 PAP 20 B1	PAP 20 A3 PAP 20 B3 Smart PAPS 204 A1	Smart PAPS 208 A1
PLG 20 A1 PLG 20 A4 PLG 20 C1	60	120	240
PLG 20 A2 PLG 20 A3 PLG 20 C3 PDSL G 20 A1 PDSL G 20 B1	45	60	150
PLG 201 A1	135	250	500
Smart PLGS 2012 A1	35	45	50

## Sikkerhedsanvisninger

Dette afsnit beskriver de grundlæggende sikkerhedsanvisninger ved brug af apparatet.

**▲ ADVARSEL!** Personskader og materielle skader pga. u hensigtsmæssig anvendelse af det genopladelige batteri. Følg sikkerhedsanvisninger og henvisninger vedrørende opladning og korrekt brug i betjeningsvejledningen til dit genopladelige batteri og din oplader i serien **X 20 V TEAM**. Du kan finde en detaljeret beskrivelse af opladningen og yderligere oplysninger i den separate betjeningsvejledning.

### Sikkerhedsanvisningernes betydning

**▲ FARE!** Hvis du ikke overholder denne sikkerhedsanvisning, sker der et uheld. Dette resulterer i alvorlige kvæstelser eller dødsfald.

**▲ ADVARSEL!** Hvis du ikke overholder denne sikkerhedsanvisning, sker der mulig-

vis et uheld. Dette resulterer muligvis i alvorlige kvæstelser eller dødsfald.

**▲ FORSIGTIG!** Hvis du ikke overholder denne sikkerhedsanvisning, sker der et uheld. Dette resulterer muligvis i lettere eller moderate kvæstelser.

**BEMÆRK!** Hvis du ikke overholder denne sikkerhedsanvisning, sker der et uheld. Dette resulterer muligvis i materielle skader.

## Billedtegn og symboler

### Billedsymboler på apparatet



Dette produkt er en del af **X 20 V TEAM**-serien og kan anvendes sammen med genopladelige batterier fra **X 20 V TEAM**-serien. De genopladelige batterier fra **X 20 V TEAM**-serien må kun oplades med opladere fra **X 20 V TEAM**-serien.



OBS!



Overhold betjeningsvejledningen



Fare for kvæstelser på grund af roterende værktøj! Hold hænderne på afstand.



Fjern batteriet før vedligeholdelsesarbejde.



Bær øjenbeskyttelse



Bær høreværn



Bær håndbeskyttelse



Brug åndedrætsværn



Drejereetningen (Spændeskruer)



Drejereetningen (Skæreskive)



Elektriske apparater må ikke bortskaffes som husholdningsaffald.

### Billedsymbole på tilbehøret



Overhold betjeningsvejledningen



Bær øjenbeskyttelse



Bær høreværn



Bær håndbeskyttelse



Brug åndedrætsværn



Brug fodbeskyttelsen



Ikke godkendt til sideslibning



metal



Ikke godkendt til vådslibning



Brug ikke defekte skiver.

## Generelle advarsler for elværktøjer

**⚠ ADVARSEL! Læs alle sikkerhedsadvarsler, anvisninger, illustrationer og specifikationer, der følger med dette elværktøj.** Hvis ikke alle nedenstående instruktioner følges, kan der opstå elektrisk stød, brand og/eller alvorlige kvæstelser. **Gem alle advarsler og anvisninger til fremtidig brug.** Begrebet "elværktøj" i advarslerne refererer til dit lysnettilsluttede (kabelforbundne) elværktøj eller batteridrevne (kabelfrie) elværktøj.

1. **SIKKERHED PÅ ARBEJDSOMRÅDET**
  - a) **Hold arbejdsområdet rent og godt oplyst.** Rodede eller mørke områder er en kilde til ulykker.
  - b) **Betjen ikke elværktøjer i eksplosive omgivelser, f.eks. i nærheden af antændelige væsker, gasser eller støv.** Elværktøjer frembringer gnister, der kan antænde støv eller dampe.
  - c) **Hold børn og omkringstående personer på afstand, når elværktøjet er i brug.** Forstyrrelser kan medføre tab af kontrol.
2. **ELEKTRISK SIKKERHED**
  - a) **Stik på elværktøjet skal passe til stikkontakten. Stikket må aldrig modificeres på nogen måde. Anvend ikke adapterstik i forbindelse med jordforbundne elværktøjer.** Når stikket ikke er modificeret og stikkontakten passer, reduceres risikoen for elektrisk stød.
  - b) **Undgå kropskontakt med jordforbundne overflader som f.eks. rør, radiatorer, komfurer og køleskabe.** Der er en øget risiko



- for elektrisk stød, hvis din krop er jordforbundet.
- c) **Udsæt ikke elværktøjet for regn eller våde forhold.** Hvis der trænger vand ind i elværktøjet, øges risikoen for elektrisk stød.
  - d) **Misbrug ikke ledningen. Brug aldrig ledningen til at bære eller trække elværktøjet eller til at trække stikket ud af stikkontakten. Hold ledningen på afstand af varme, olie, skarpe kanter eller bevægelige dele.** Beskadigede eller sammenfildrede ledninger øger risikoen for elektrisk stød.
  - e) **Når elværktøjet anvendes udenfor, skal der benyttes en forlængerledning, der er egnet til udendørs brug.** Brug af en ledning, der er egnet til udendørs brug, reducerer risikoen for elektrisk stød.
  - f) **Hvis det ikke kan undgås at bruge elværktøjet i et fugtigt område, skal der anvendes en fejlstrømsafbryder (RCD).** Brug af en fejlstrømsafbryder reducerer risikoen for elektrisk stød.
3. **PERSONSIKKERHED**
- a) **Vær opmærksom, overvej dine handlinger, og brug din sunde fornuft, når du betjener et elværktøj. Anvend ikke elværktøjet, hvis du er træt eller påvirket af stoffer, alkohol eller medikamenter.** Et øjeblik uopmærksomhed under brugen af elværktøjet kan medføre alvorlige personskader.
  - b) **Anvend personlige værnemidler. Bær altid øjenværn.** Beskyttelsesudstyr som f.eks. en støvmaske, skridsikre sko, beskyttelseshjelm eller høreværn, der anvendes ved behov, reducerer personskader.
- c) **Undgå utilsigtet start. Sørg for, at kontakten står i off-stilling, inden du forbinder værktøjet til strømkilden og/eller batteripakken eller tager det op eller bærer det.** Hvis man bærer elværktøjet med fingeren på kontakten eller sætter strøm til et elværktøj med tændt kontakt, er der risiko for ulykker.
  - d) **En eventuel indstillingsnøgle eller skruenøgle skal fjernes, inden der tændes for elværktøjet.** En skruenøgle eller en nøgle, der er fastgjort på en roterende del af elværktøjet, kan medføre personskade.
  - e) **Ræk ikke for højt op med værktøjet. Sørg altid for godt fodfæste og god balance.** Så har du bedre kontrol over elværktøjet i uventede situationer.
  - f) **Sørg for passende beklædning. Bær ikke løstsiddende tøj eller smykker. Hold hår og tøj på afstand af bevægelige dele.** Løstsiddende tøj, smykker eller langt hår kan sætte sig fast i bevægelige dele.
  - g) **Hvis der er installeret anordninger til tilslutning af støvudsugnings- og opsamlingsanlæg, skal det sikres, at disse er tilsluttet og anvendes korrekt.** Brug af støvopsamling kan reducere støvrelaterede farer.
  - h) **Fortrolighed, du opnår ved hyppig brug af værktøjet, må ikke få dig til at se stort på og ignorere sikkerhedsprincipperne for værktøjet.** En uforsigtig handling kan forårsage alvorlig skade i løbet af en brøkdæl af et sekund.
4. **BRUG OG PLEJE AF ELVÆRKTØJET**
- a) **Pres ikke elværktøjet. Benyt det rigtige elværktøj til det på-**

### **gældende anvendelsesformål.**

Med det rigtige elværktøj udføres arbejdet bedre og mere sikkert med den hastighed, som værktøjet er konstrueret til.

- b) **Anvend ikke elværktøjet, hvis kontakten ikke tænder og slukker for det.** Et elværktøj, der ikke kan styres med kontakten, er farligt og skal repareres.
- c) **Adskil stikket fra strømkillen og/eller fjern batteripakken fra elværktøjet (hvis den kan tages af), før du foretager indstillinger, skifter tilbehør eller opbevarer elværktøjet.** Sådanne forebyggende sikkerhedsforanstaltninger reducerer risikoen for, at elværktøjet starter ved et uheld.
- d) **Opbevar det ubenyttede elværktøj uden for børns rækkevidde, og lad ikke personer, der ikke er fortrolige med elværktøjet eller denne vejledning, betjene elværktøjet.** Elværktøjer er farlige, hvis de anvendes af uerfarne brugere.
- e) **Vedligehold elværktøj og tilbehør. Kontrollér, om bevægelige dele er fejljusteret eller binder, om dele er gået i stykker, eller om andre forhold kan påvirke elværktøjets funktion. Hvis elværktøjet er beskadiget, skal det repareres inden brug** Mange ulykker skyldes dårligt vedligeholdte elværktøjer.
- f) **Hold skæreværktøjer skarpe og rene.** Godt vedligeholdte skæreværktøjer med skarpe skærekanter har mindre tendens til at binde og er nemmere at kontrollere.
- g) **Anvend elværktøjet, tilbehøret og værktøjsbits etc. i overens-**

**stemmelse med denne vejledning, idet du tager hensyn til arbejdsforholdene og det pågældende arbejde, der skal udføres.** Hvis elværktøjet anvendes til andre end de tilsigtede formål, kan der opstå farlige situationer.

- h) **Hold håndtag og gribeflader tørre, rene og fri for olie og smørefedt.** Glatte håndtag og gribeflader forhindrer sikker håndtering af og kontrol over værktøjet i uventede situationer.
- ### 5. BRUG OG PLEJE AF BATTERIVÆRKTØJET
- a) **Foretag kun opladning med den oplader, der er angivet af producenten.** En oplader, der er egnet til én batteripakke, kan medføre brandfare, hvis den anvendes med en anden batteripakke.
  - b) **Anvend kun elværktøj sammen med de dertil beregnede batteripakker.** Brug af andre batteripakker medfører fare for skader og brand.
  - c) **Når batteripakken ikke er i brug, skal den holdes på afstand af andre metalgenstande som f.eks. papirclips, mønter, nøgler, søm, skruer eller andre små metalgenstande, der kan etablere en forbindelse mellem poler.** Hvis batteripolerne kortsluttes, kan det medføre forbrændinger eller brand.
  - d) **I tilfælde af misbrug kan der slippe væske ud af batteriet; undgå kontakt. Hvis der opstår kontakt ved et uheld, skal der skylles efter med vand. Hvis væsken kommer i kontakt med øjnene, skal der desuden søges lægehjælp.** Væskeudslip fra batteri-

et kan medføre irritation eller forbrænding.

- e) **Batteripakker eller værktøjer, der er beskadiget eller modificeret, må ikke anvendes.** Beskadigede eller modificerede batterier kan være uberegnelige og medføre brand, eksplosion eller risiko for personskade.
  - f) **Udsæt ikke batteripakker eller værktøj for ild eller for høje temperaturer.** Ild eller temperaturer over 130 °C kan medføre eksplosion.
  - g) **Følg alle anvisninger til opladningen, og oplad ikke batteripakken eller værktøjet uden for det temperaturområde, der er angivet i vejledningen.** Forkert opladning eller opladning ved temperaturer uden for det angivne område kan beskadige batteriet og øge risikoen for brand.
6. **VEDLIGEHOLDELSE**
- a) **Få dit elværktøj vedligeholdt af kvalificerede reparatører, der udelukkende anvender identiske reservedele.** Derved opretholdes sikkerheden for elværktøjet.
  - b) **Udfør aldrig vedligeholdelse på beskadigede batteripakker.** Vedligeholdelse af batteripakker bør udelukkende udføres af producenten eller autoriserede serviceudbydere.

## Sikkerhedsanvisninger for vinkelslibere

### Sikkerhedsadvarsler for slibe- og skærearbejde

- **Dette elværktøj er beregnet til slibning og skæring. Læs alle sikkerhedsadvarsler, anvisninger, illustrationer og specifikationer, der følger med dette elværktøj.** Hvis ikke alle nedenstående instruktioner følges, kan der opstå elek-

trisk stød, brand og/eller alvorlige kvæstelser.

- **Arbejder som pudsning, stålbørstning, polering eller hulsækning må ikke udføres med dette elværktøj.** Arbejde, som elværktøjet ikke er konstrueret til, kan medføre fare og forårsage personskader.
- **Dette elværktøj må ikke ombygges til at fungere på en måde, som det ikke er konstrueret specifikt til eller specificeret til af værktøjsproducenten.** En sådan ombygning kan medføre tab af kontrol og forårsage alvorlige personskader.
- **Anvend ikke tilbehør, som ikke er konstrueret specifikt eller specificeret af værktøjsproducenten.** Bare fordi tilbehøret kan monteres på dit elværktøj, er det ikke en garanti for sikker drift.
- **Tilbehørets nominelle hastighed skal mindst svare til den maksimale hastighed, der er angivet på elværktøjet.** Tilbehør, der anvendes med en højere hastighed end den nominelle hastighed, kan gå i stykker og blive slynget ud.
- **Tilbehørets udvendige diameter og tykkelse skal ligge inden for elværktøjets nominelle kapacitet.** Tilbehør af forkert størrelse kan ikke afskærmes eller kontrolleres på passende vis.
- **Dimensionerne af tilbehørets montering skal passe til dimensionerne af elværktøjets monteringsbeslag.** Tilbehør, der ikke passer til monteringsbeslagene på elværktøjet, vil komme ud af balance, vibrere for meget og kan medføre tab af kontrol.

- **Anvend ikke et beskadiget tilbehør. Før hver brug skal du kontrollere tilbehøret, f.eks. slibeskiver for spåner og revner, støtteskiver for ridser, revner eller overdreven slitage eller trådbørster for løse ledninger eller ledninger med brud. Hvis elværktøjet eller tilbehøret tabes, skal det inspiceres for skader, eller der skal monteres et ubeskadiget tilbehør. Når du har inspiceret og monteret et tilbehør, skal du og andre tilstedeværende holde afstand til det roterende tilbehør og køre elværktøjet ved maksimal tomgangshastighed i et minut. Beskadiget tilbehør går normalt i stykker inden for denne testperiode.**
- **Bær personlige værnemidler. Anvend ansigtsværn, beskyttelsesbriller eller sikkerhedsbriller afhængigt af arbejdet. Bær efter behov støvmaske, høreværn, handsker og værkstedsforklæde, der kan stoppe mindre slibematerialer eller brudstykker af arbejdsemnet. Øjenbeskyttelsen skal kunne standse flyvende rester, der opstår ved forskellige anvendelser. Støvmasken eller åndedrætsværnet skal kunne filtrere de partikler, der genereres ved den pågældende anvendelse. Længerevarende udsættelse for høj støj kan medføre høretab.**
- **Sørg for, at andre tilstedeværende befinder sig i sikker afstand fra arbejdsområdet. Alle personer, der tilgår arbejdsområdet, skal bære personlige værnemidler. Brudstykker af arbejdsemnet eller af et ødelagt tilbehør kan**

flyve væk og forårsage skade uden for det umiddelbare arbejdsområde.

- **Hold elværktøjet i de isolerede gribeflader, når du udfører arbejde, hvor skæretilbehøret eller befæstelseselementet kan ramme skjulte ledninger.** Kontakt med en spændingsførende ledning kan også sætte apparatets metaldele under spænding og eventuelt medføre elektrisk stød.
- **Placer ledningen uden for det roterende tilbehør.** Hvis du mister kontrollen, kan ledningen blive skåret over eller sætte sig fast, og din hånd eller arm kan blive trukket ind i det roterende tilbehør.
- **Læg aldrig elværktøjet fra dig, før tilbehøret er standset helt.** Det roterende tilbehør kan gribe fat i underlaget og trække i elværktøjet, så du mister kontrollen over det.
- **Elværktøjet må ikke køre, når du bærer det ved din side.** Utilsigtet kontakt med det roterende tilbehør kan få dette til at hænge fast i dit tøj og trække det ind mod din krop.
- **Rens elværktøjets ventilationsåbninger regelmæssigt.** Motorens ventilator suger støv ind i huset, og for stor ophobning af metalpulver kan forårsage elektriske risici.
- **Anvend aldrig elværktøjet i nærheden af brændbare materialer.** Gnister kan antænde sådanne materialer.
- **Anvend ikke tilbehør, der kræver flydende kølemiddel.** Brug af vand eller andre flydende kølemidler kan medføre elektrisk stød.

### Tilbageslag og relaterede advarsler

Tilbageslag er en pludselig reaktion på et roterende hjul, en støtteskive, en børste el-

ler andet tilbehør, der sidder i klemme eller hænger fast. Fastklemning resulterer i hurtig blokering af det roterende tilbehør, hvilket igen medfører, at det ukontrollerede elværktøj tvinges i modsat retning af tilbehørets rotation ved fastklemningsstedet. Hvis f.eks. en slibeskive sætter sig fast i arbejdsområdet, kan den kant af slibeskiven, der når ind i fastklemningsstedet, grave sig ned i materialets overflade og få slibeskiven til at gå af eller springe ud. Skiven kan enten springe mod eller væk fra operatøren, afhængigt af skivens bevægelsesretning på fastklemningsstedet. I disse situationer kan slibeskiven også gå i stykker. Tilbageslag forårsages af forkert brug af elværktøj og/eller ukorrekte driftsprocedurer eller betingelser og kan undgås ved at træffe passende forholdsregler som angivet nedenfor.

- **Hold godt fast i elværktøjet med begge hænder, og placer din krop og dine arme således, at du kan modstå tilbageslagskræfter. Brug altid ekstrahåndtaget, hvis det findes, for at opnå maksimal kontrol ved tilbageslag eller reaktionsmomenter under opstart.** Operatøren kan kontrollere reaktionsmomenter eller tilbageslagskræfter, hvis der er truffet passende forholdsregler.
- **Placer aldrig din hånd tæt på det roterende tilbehør.** Hånden kan rammes af tilbageslag.
- **Placer ikke din krop i det område, hvor elværktøjet vil bevæge sig, hvis der opstår tilbageslag.** Tilbageslag vil drive værktøjet i modsat retning af skivens bevægelse på det sted, hvor det sidder fast.
- **Vær særligt forsigtig, når du arbejder ved hjørner, skarpe kanter osv. Undgå, at tilbehøret**

**hopper eller sætter sig fast.** Hjørner, skarpe kanter eller hop kan få det roterende tilbehør til at sætte sig fast og medføre tab af kontrol eller tilbageslag.

- **Der må ikke monteres en savkæde med træklinge, en segmenteret diamantskive med en perifer spalte på mere end 10 mm eller en savklinge med tænder.** Sådanne klinger kan ofte forårsage tilbageslag og tab af kontrol.

### Sikkerhedsadvarsler specielt for slibe- og skærearbejde

- **Brug kun de skiver, der er specificeret til dit elværktøj og den specifikke beskyttelsesanordning, der er beregnet til den valgte skive.** Skiver, som elværktøjet ikke er konstrueret til, kan ikke afskærmes tilstrækkeligt og er ikke sikre.
- **Slibeflader på forsænkede centerlibeskiver skal være monteret under beskyttelsesanordningens plan.** En forkert monteret skive, der rager ud over beskyttelsesanordningens plan, kan ikke afskærmes tilstrækkeligt.
- **Beskyttelsesanordningen skal være forsvarligt fastgjort til elværktøjet og placeres med henblik på maksimal sikkerhed, idet så lidt som muligt af skiven vender mod operatøren.** Beskyttelsesanordningen hjælper med at beskytte operatøren mod brudstykker fra skiven, utilsigtet kontakt med skiven og gnister, der kan antænde tøj.
- **Skiver må kun anvendes til det angivne formål. Slib for eksempel ikke med siden af skæreskiven.** Slibeskæreskiver er beregnet til periferisk slibning; sidekræfter, der påvirker disse skiver, kan få dem til at gå i stykker.

- **Brug altid ubeskadigede skiveflanger, der har den korrekte størrelse og form til den valgte skive.** Korrekte skiveflanger støtter skiven og reducerer dermed risikoen for, at skiven går i stykker. Flanger til skæreskiver kan være forskellige fra flanger til slibeskiver.
- **Anvend ikke nedslidte skiver fra større elværktøjer.** En skive, der er beregnet til et større elværktøj, egner sig ikke til de højere hastigheder på et mindre værktøj og kan bryde.
- **Ved brug af skiver til to formål skal du altid bruge den korrekte beskyttelsesanordning til den pågældende anvendelse.** Hvis du ikke bruger den korrekte beskyttelsesanordning, opnås det ønskede beskyttelsesniveau muligvis ikke, hvilket kan medføre alvorlige kvæstelser.

#### Yderligere sikkerhedsadvarsler specielt til skærearbejde

- **Sørg for, at skæreskiven ikke klemmer, og påfør ikke for meget pres på den. Forsøg ikke at lave en for stor skæredybde.** Overbelastning af skiven øger belastningen og risikoen for, at skiven fordrejes eller sætter sig fast i snittet, og at der opstår risiko for tilbageslag eller beskadigelse af skiven.
- **Du må ikke placere din krop på linje med og bag den roterende skive.** Når skiven bevæger sig væk fra din krop på det sted, hvor du arbejder, kan det mulige tilbageslag sende den roterende skive og elværktøjet direkte mod dig.
- **Hvis skiven er fastklemmt, eller hvis snittet afbrydes af en anden årsag, skal du slukke for elværktøjet og holde det i ro,**

indtil skiven stopper helt. Forsøg aldrig at fjerne skæreskiven fra snittet, mens skiven er i bevægelse, da dette kan medføre tilbageslag. Undersøg årsagen til fastklemningen af skiven, og træf passende foranstaltninger for at undgå dette.

- **Genoptag ikke skærearbejdet i arbejdsemnet. Lad skiven nå den maksimale hastighed, og vend forsigtigt tilbage til snittet.** Skiven kan binde, springe op eller give tilbageslag, hvis elværktøjet genstartes i arbejdsemnet.
- **Understøt paneler eller andre overdimensionerede arbejds-emner for at minimere risikoen for fastklemning af skiven og tilbageslag.** Store arbejds-emner har tendens til at synke som følge af deres egenvægt. Der skal anbringes støtter under arbejdsemnet i nærheden af skærelinjen og i nærheden af arbejdsemnets kant på begge sider af skiven.
- **Vær særligt forsigtig, når du udfører et "lommесnit" i bestående vægge eller andre blinde områder.** Den fremspringende skive kan skære i gas- eller vandør, elektriske ledninger eller genstande, der kan forårsage tilbageslag.
- **Forsøg ikke at udføre skæring i buer.** Overbelastning af skiven øger belastningen og risikoen for, at skiven fordrejes eller sætter sig fast i snittet, og at der opstår risiko for tilbageslag eller beskadigelse af skiven, hvilket kan forårsage alvorlige kvæstelser.

#### Yderligere sikkerhedsanvisninger

- Hold aldrig fingrene mellem slibeskive og gnistafviseren eller i nærheden af beskyttelsesskærmene. Der er fare for klemning.

- Apparatets roterende dele kan af funktionsmæssige årsager ikke dækkes til. Arbejd derfor med omtanke og hold altid godt fast i arbejdsemnet, for at undgå at det skrider, da det kan resultere i, at hænderne kommer i kontakt med slibeskiven.
- Arbejdsemnet bliver varmt under slibning. Rør ikke ved det bearbejdede sted, men lad det køle af. Der er fare for forbrændinger. Brug ikke kølemiddel eller lignende.
- Arbejd ikke med apparatet, hvis du er træt eller efter indtagelse af alkohol eller piller. Hold altid en pause med regelmæssige mellemrum.
- Sluk for produktet og tag det genopladelige batteri ud. Kontrollér, at alle bevægelige dele står fuldstændigt stille:
  - for at løsne et blokeret indsatsværktøj
  - ved usædvanlige lyde
  - før du kontrollerer apparatet, rengør det eller udfører arbejde på det
- **Brug kun tilbehør, der er anbefalet af PARKSIDE.** Uegnet tilbehør kan forårsage elektrisk stød eller brand.

## Restrisici

Selvom dette elværktøj betjenes i overensstemmelse med forskrifterne, vil der være en række restrisici. Følgende farer kan forekomme i forbindelse med dette elværktøjs konstruktion og udførelse:

- lungeskader, hvis der ikke bæres egnet åndedrætsværn.
- høreskader, hvis der ikke bæres egnet høreværn.
- sundhedsskader, som sker pga. hånd-arm-vibrationer, hvis apparatet bruges over en længere periode eller ikke føres eller vedligeholdes korrekt.
- sundhedsskader pga.:

- berøring af slibeværktøjerne i det ikke afskærmede område;
- udslyngning af dele fra arbejdsemner eller beskadigede slibeskiver.

**▲ ADVARSEL!** Fare på grund af det elektromagnetiske felt, som genereres, når produktet er i drift. Feltet kan i visse situationer påvirke aktive eller passive medicinske implantater. For at reducere faren for alvorlige eller livsfarlige kvæstelser anbefaler vi, at personer med medicinske implantater konsulterer deres læge, før de anvender produktet.

## Forberedelse

**▲ ADVARSEL!** Risiko for kvæstelser på grund af utilsigtet start af produktet. Sæt først det genopladelige batteri i produktet, når produktet er fuldstændigt klar til brug.

## Betjeningslementer

Gør dig fortrolig med betjeningslementerne, inden du bruger apparatet.

- **Spindellås (4)**
  - Låser spindlen ved montering/afmontering af indsatsværktøjet.
- **Tænd/sluk-kontakt (5)**
  - Tænd: Tryk nedad og skub fremad
  - Låsning: Vip fremad og nedad
  - Sluk: Slip; hvis låst: tryk bagpå

## Montering og afmontering af indsatsværktøj

### Bemærk

- **▲ FARE!** Fare for kvæstelser! Brug kun indsatsværktøj, som er anbefalet af producenten.
- Skære- og slibeskiver
  - diameter:  $\leq 76$  mm
  - Tykkelse:  $\leq 4$  mm
- Anvend kun ubeskadigede indsatsværktøjer i perfekt stand.

## Nødvendige værktøjer

- Indvendig sekskantnøgle (14)

## Fremgangsmåde (Fig. A)

1. Tryk på spindellåsen (4) og hold den nede.
2. Løsn spændeskruen (15) med den indvendige sekskantnøgle (14). Du kan slippe spindellåsen (4).
3. **Afmontering:** Fjern indsatsværktøjet fra holdeflangen (19).  
**Montering:** Læg indsatsværktøjet på holdeflangen (19).  
Teksten på skære-/slibeskiven skal altid pege mod apparatet. Skivens løberetning skal stemme overens med drejeretningspilen (3).
4. Sæt spændeflangeren (16) på.  
Siden med markeringen på spændeflangeren skal være synligt.
5. Tryk på spindellåsen (4) og hold den nede.
6. Spænd spændeskruen (15) fast med den indvendige sekskantnøgle (14). Du kan slippe spindellåsen (4).

## Montering og afmontering af beskyttelsskærmen

### Montering af påsætningsstykke (1) (Fig. B)

1. Tag det genopladelige batteri (9) ud af apparatet.
2. Afmonter indsatsværktøjet.
3. Sæt påsætningsstykket (1) på beskyttelsskærmen (18) og drej påsætningsstykket (1) indtil det falder i hak.

### Afmontering af påsætningsstykke (1) (Fig. B)

1. Tag det genopladelige batteri (9) ud af apparatet.
2. Afmonter indsatsværktøjet.

3. Løsn en af de to låse (2) ved påsætningsstykket (1), idet du trykker låsen udad.
4. Skub den frigjorte lås (2) over beskyttelsskærmen (18), indtil påsætningsstykket er afmonteret efter en halv omdrejning.

## Kontrol af batteriets ladningstilstand

1. Tryk på knappen (7) ved siden af ladetilstandsvisningen (8) på batteriet (9). Ladetilstandsvisningens LED'er viser batteriets ladetilstand.

LED'er	Betydning
rød, orange, grøn	Det genopladelige batteri er opladet
rød, orange	Det genopladelige batteri er delvist opladet
rød	Det genopladelige batteri skal oplades

2. Oplad det genopladelige batteri (9), når ladetilstandsvisningens røde LED lyser som den eneste (8).

## Oplad batteriet

Se også betjeningsvejledningen til opladeren.

### Bemærk

- Et opvarmet genopladeligt batteri skal køle af før opladning.
- Udsæt ikke batteriet for kraftigt sollys i længere tid, og læg det ikke på radiatorer (maks. 50 °C).

### Oplad batteriet

1. Tag det genopladelige batteri (9) ud af apparatet.
2. Skub det genopladelige batteri (9) ind i ladeskakt af opladeren (12).
3. Tilslut opladeren (12) til en stikkontakt.
4. Når opladningen er udført, fjernes opladeren (12) fra strømforsyningen.



5. Træk det genopladelige batteri (9) ud af opladeren (12).

### Kontrol-LED'er på opladeren (12):

grøn	rød	Betydning
lyser	—	<ul style="list-style-type: none"> <li>Batteriet er fuldt opladet</li> <li>klar (intet batteri isat)</li> </ul>
—	lyser	Batteriet oplades
—	blinker	Det genopladelige batteri er overopladet
blinker	blinker	Det genopladelige batteri er defekt

## Drift

### Arbejdsanvisninger

- **▲ ADVARSEL!** Fare for kvæstelser! Hvis det er muligt skal du bruge skruestik til at fastgøre arbejdsemnet med. Hold aldrig et lille arbejdsemne i den ene hånd og apparatet i den anden hånd, når du bruger apparatet.
- **▲ FARE!** Fare for kvæstelser! Sørg for at have tilstrækkelig plads til arbejdet, og udsæt ikke andre personer for fare.
- Indstil beskyttelsesskærmen således, at gnistregn eller løsrevne dele hverken kan ramme brugeren eller omkringstående personer. Beskyttelsesskærmen skal desuden placeres således, at gnistregnen ikke kan antænde brændbare dele, heller ikke i omgivelserne.
- Indsatsværktøjet må ikke bruges sammen med et skærestativ.
- Tænd kun for apparatet, når indsatsværktøjet ikke rører ved arbejdsemnet.
- Et for stort tryk reducerer effekten af værktøjet og fører til hurtigere slid af indsatsværktøjet.

- Arbejd altid i modsat retning. Således trykkes værktøjet ikke ukontrolleret ud af snittet.
- Drejeretningspilen (3) symboliserer indsatsværktøjets løberetning.
- Lad apparatet køre i tomgang i nogle minutter efter stor belastning, for at indsatsværktøjet kan køle af.
- Rør ikke ved indsatsværktøjet før det er kølet af.

### Skrubslibning

#### Nødvendige værktøjer og hjælpemidler

- Skrubskiver (diameter ≤ 76 mm)
- Beskyttelsesskærm (18)

**▲ FARE!** Fare for kvæstelser på grund af kontroltab. Påsætningsstykket (1) af beskyttelsesskærmen (18) fjernes, for at forhindre, at det støder ind i arbejdsemnet. **BEMÆRK!** Fare for materielle skader. Anvend aldrig skæreskiver til skrubslibning! Arbejd principielt med lav fremføring. Udøv kun moderat tryk på arbejdsemnet. Det bedste resultat ved skrubslibning opnår du med en arbejdsvinkel på 30° til 40°.

### Skærearbejde

#### Betingelser

- Skæreskive (diameter ≤ 76 mm)
- Påsætningsstykke (1) til beskyttelsesskærm (18)

**BEMÆRK!** Fare for materielle skader. Anvend aldrig skrubskiver til skæring! Montér til skæring påsætningsstykket (1) på beskyttelsesskærmen (18), *Montering og afmontering af beskyttelsesskærmen*, s. 152.

Arbejd principielt med lav fremføring. Udøv kun moderat tryk på arbejdsemnet.

## Henvisninger til statiske beregninger

Slidser i bærende vægge er underlagt de bestemmelser, der er gældende i det respektive land. Disse bestemmelser skal overholdes.

Få råd af en autoriseret bygningsingeniør, arkitekt eller den ansvarlige byggeledelse.

## Isætning og udtagning af det genopladelige batteri

**▲ ADVARSEL!** Risiko for kvæstelser på grund af utilsigtet start af produktet. Sæt først det genopladelige batteri i produktet, når produktet er fuldstændig klar til brug. **BEMÆRK!** Fare for beskadigelse! Et forkert genopladeligt batteri kan beskadige apparatet og det genopladelige batteri.

### Isætning af det genopladelige batteri

1. Skub det genopladelige batteri (9) langs føringskinnen og ind i batteriholderen (11).  
Det genopladelige batteri går hørbart i hak.

### Udtagning af det genopladelige batteri

1. Tryk og hold trykket på oplåsningsknappen (10) af det genopladelige batteri (9).
2. Træk det genopladelige batteri ud af batteriholderen (11).

## Indstilling af beskyttelseskærmen

1. Tag batteriet (9) ud.
2. Hold apparatet med én hånd på håndtaget (6) mens du med den anden hånd drejer beskyttelseskærmen (18) i arbejdspositionen.  
Indstil beskyttelseskærmen (18) således, at gnistregn eller løsrevne dele hverken kan ramme brugeren eller omkringstående personer.

Indstil beskyttelseskærmen (18) således, at gnistregn ikke kan antænde brændbare materialer.

## Tænd og sluk

### Tænd

1. **▲ FARE!** Fare for kvæstelser! Apparatet må kun bruges med monteret beskyttelseskærm (18).  
Indstil beskyttelseskærmen (18) således, at gnistregn eller løsrevne dele hverken kan ramme brugeren eller omkringstående personer.
2. Tryk tænd-/sluk-kontakten (5) nedad og skub tænd-/sluk-kontakten (5) fremad.
3. Låsning af tænd-/sluk-kontakten (5): vip tænd-/sluk-kontakten (5) opad.
4. Kontrollér om indsatsværktøjet kører jævnt. Hvis ikke: Skift indsatsværktøjet.
5. Vent, til apparatet har nået det maksimale omdrejningstal.  
På grund af det intelligente energimanagement starter motoren med forsinkelse (softstart/ Sofstart).
6. Før indsatsværktøjet mod arbejdsområdet.

### Sluk

1. Fjern indsatsværktøjet fra arbejdsområdet.
2. Skub tænd-/sluk-kontakten (5) bagud.
3. Vent med at lægge el-værktøjet fra dig, til det står stille.
4. Tag det genopladelige batteri (9) ud af apparatet, hvis du lader apparatet være uden opsyn, eller er færdig med arbejdet.

## Transport

Anvisninger til transport af apparatet:

- Sluk for produktet og tag det genopladelige batteri ud. Kontrollér, at alle bevægelige dele står fuldstændigt stille.
- Fjern indsatsværktøjet.
- Bær altid apparatet i håndtaget (6).

## Rengøring, vedligeholdelse og opbevaring

**▲ ADVARSEL!** Risiko for kvæstelser på grund af utilsigtet start af produktet. Beskyt dig selv ved vedligeholdelses- og rengøringsarbejder. Sluk for apparatet og tag det genopladelige batteri (9) ud.

Vedligeholdelses- og servicearbejde, som ikke er beskrevet i denne betjeningsvejledning, skal udføres af vores servicecenter. Anvend kun originale reservedele.

### Rengøring

#### Rengøring

**▲ ADVARSEL!** Elektrisk stød! Sprøjt aldrig vand på apparatet.

**BEMÆRK!** Fare for skader. Kemiske substanser kan angribe apparatets plastdele.

## Fejlsøgning

Den følgende tabel hjælper dig ved fejlsøgning af småfejl:

Problem	Mulig årsag	Fejlfhjælpning
Apparat starter ikke	Batteriet (9) er ikke isat	<i>Isætning af det genopladelige batteri, s. 154</i>
	Tænd-/sluk-kontakt (5) defekt	Kontakt vores servicecenter.
	Det genopladelige batteri (9) er tomt	<i>Oplad batteriet, s. 152</i>
	Motoren er defekt	Kontakt vores servicecenter.

Brug ikke rengørings- eller opløsningsmiddel.

- Hold luftgæller, motorhuset og greb på apparatet rene. Brug en fugtig klud eller en børste hertil.

### Vedligeholdelse

Produktet er vedligeholdelsesfrit.

### Opbevaring

Opbevar altid apparatet og tilbehøret:

- rent
- tørt
- støvbeskyttet
- uden for børns rækkevidde

Opbevaringstemperaturen for det genopladelige batteri og apparatet er på mellem 0 °C og 45 °C. Undgå ekstrem kulde eller varme under opbevaringen, så det genopladelige batteris effekt ikke forringes.

Tag det genopladelige batteri ud af apparatet inden længerevarende opbevaring (fx om vinteren) (se den separate betjeningsvejledning til batteriet og opladeren).

### Opbevaring af skære-/slibeskive

- tørt
- på højkant
- ikke stablet

Problem	Mulig årsag	Fejlafhjælpning
Indsatsværktøjet bevæger sig ikke, selvom motoren kører	Spændeskruer (15) løs	Spænd spændeskruen (15), <i>Montering og afmontering af indsatsværktøj, s. 151</i>
	Arbejdsemne, rester af arbejdsemnet eller rester af indsatsværktøjet blokerer drevet	Fjern blokeringer
Motoren bliver langsommere og går i stå	Apparatet overbelastes af arbejdsemnet	Reducér trykket på indsatsværktøjet
		Arbejdsemne uegnet
Indsatsværktøj kører ujævnt, usædvanlig støj kan høres	Spændeskruer (15) løs	Spænd spændeskruen (15), <i>Montering og afmontering af indsatsværktøj, s. 151</i>
	Indsatsværktøj defekt	Udskift slibeskive
Apparatet arbejder med afbrydelser	Intern løs forbindelse	Kontakt vores servicecenter.
	Tænd-/sluk-kontakt (5) defekt	

## Bortskaffelse/miljøbeskyttelse

Tag det genopladelige batteri ud af apparatet, og aflever apparatet, det genopladelige batteri, tilbehør og emballage til miljøvenlig genanvendelse.



Elektriske apparater må ikke bortskaffes som husholdningsaffald.

Symbolet med den overstregede affalds-pand på hjul betyder, at dette produkt ikke må bortskaffes som usorteret husholdningsaffald ved udløbet af dets levetid.

### Direktiv 2012/19/EU om affald af elektrisk og elektronisk udstyr:

Forbrugere er juridisk forpligtet til at sende elektriske og elektroniske enheder til miljøvenlig genanvendelse ved slutningen af produkternes levetid. På denne måde garanteres en miljø- og ressourcebesparende genanvendelse.

Afhængigt af hvordan det implementeres i national lovgivning, har du følgende muligheder:

- at give det tilbage til salgsstedet,
- at aflevere det til et officielt indsamlingssted,
- at sende det tilbage til producenten/distributøren.

Tilbehørsdele og hjælpemidler uden elektriske bestanddele, der følger med det udtjente udstyr, er ikke omfattet heraf.

### Anvisninger for bortskaffelse af genopladelige batterier



Genopladelige batterier må ikke bortskaffes via husaffaldet, må ikke kastes ind i ild (eksplosionsfare) eller vand. Beskadigede genopladelige batterier kan være til skade for miljøet og helbredet, hvis der slipper giftige dampe eller væsker ud.

Bortskaf genopladelige batterier efter de lokale bestemmelser. Defekte eller brugte

genopladelige batterier skal genanvendes i overensstemmelse med 2006/66/EF. Aflever genopladelige batterier på et indsamlingssted, hvor de sendes til miljørigtig genanvendelse. Rådfør dig med dit lokale renovationsselskab eller vores service-center. Bortskaf det genopladelige batteri i afladet tilstand. Vi anbefaler, at polerne afdækkes med tape for at undgå en kortslutning. Åbn ikke det genopladelige batteri.

## Service

### Garanti

Kære kunde!

På dette apparat yder vi 3 års garanti fra købsdato.

Skulle der forekomme defekter på dette produkt har du lovpligtige rettigheder mod sælgeren af produktet. Disse lovpligtige rettigheder bliver ikke indskrænket af den efterfølgende anførte garanti.

### Garantibetingelser

Garantien træder i kraft med købsdatoen. Opbevar den originale kassebon godt. Dette bilag kræves som dokumentation for købet.

Skulle der indenfor tre år efter dette produkts købsdato optræde en materiale- eller fabriktionsfejl, bliver produktet – efter vores skøn – repareret eller ombyttet gratis. Denne garantiydelse forudsætter, at det defekte apparat og købsbilaget (kassebon) indenfor den tre års frist bliver indsendt og at der vedlægges en kort skriftligt beskrivelse af defekten og hvornår den er optrådt.

Hvis defekten er dækket af vores garanti, får du apparatet repareret eller ombyttet. Med reparationen eller ombytningen begynder garantiperioden ikke forfra

### Garantiperiode og lovpligtige produktansvarskrav

Garantiperioden bliver ikke forlænget af garantien. Dette gælder også for ombyttede og reparerede dele. Eventuel allerede ved købet eksisterende skader og defekter skal meldes straks efter udpakningen. Efter udløb af garantiperioden forefaldende reparationer er omkostningspligtige.

### Garantiens omfang

Apparatet blev produceret meget omhyggeligt efter strenge kvalitetsretningslinjer og kontrolleret grundigt inden det forlod fabrikken.

Garantiydelsen gælder for materiale- eller fabriktionsfejl. Denne garanti gælder ikke for produktdele som er udsat for en normal nedslidning og derfor kan anses som sliddele (f.eks. Skæreskive) eller for beskadigelser på skrøbelige dele.

Garantien bortfalder, hvis produktet bliver beskadiget, ikke-formålsbestemt anvendt eller ikke vedligeholdt. For en korrekt brug af produktet skal alle i betjeningsvejledningen anførte anvisninger følges nøje. Anvendelsesformål og handlinger, som der frarådes eller advares imod i betjeningsvejledningen, skal ubetinget undgås.

Produktet er kun beregnet til privat og ikke til erhvervs mæssig brug. Ved misbrug og usagkyndig håndtering vold og ved indgreb, der ikke er foretaget på vores autoriserede servicestod, bortfalder garantien.

### Afvikling af et garantitilfælde

For at garantere en hurtig behandling af dit anliggende, bedes du følge følgende henvisninger:

- Hav ved alle forespørgsler kassebonen og identifikationsnummeret (IAN 439335\_2210) parat som dokumentation for købet.
- Artikelnummeret fremgår af mærkepladen, en indgravering.

- Skulle der optræde funktionsfejl eller andre defekter bedes du først kontakte den efterfølgende anførte serviceafdeling, **telefonisk** eller pr. **e-mail**. Der får du så yderligere informationer om afviklingen af din reklamation.
- Et som defekt registreret produkt kan du, efter aftale med vores kundeservice og med vedlagt købsbilag (kassebon) samt en kort beskrivelse af, hvori defekten består og hvornår denne defekt er optrådt indsende portofrit til den serviceadresse, som du får meddelt. For at undgå problemer med modtagelsen og ekstra omkostninger, bedes du ubetinget benytte den adresse, som du får meddelt. Sørg for, at forsendelsen ikke sker ufrankeret, som voluminøs pakke, ekspres eller som en anden specialforsendelse. Indsend apparatet inkl. alle ved købet medfølgende tilbehørsdele og sørg for en tilstrækkelig sikker transportemballage.

## Reparationservice

Kontakt vores service-center i tilfælde af reparationer, som **ikke er omfattet af**

**garantien**. Service-centeret giver dig gerne et tilbud.

- Vi kan kun bearbejde apparater, hvor forsendelsen er betalt, og som er pakket forsvarligt.  
**Bemærk:** Send dit apparat rengjort og med en beskrivelse af defekten til den nævnte adresse af vores service-center.
- Vi tager ikke imod apparater, uden at forsendelsen er betalt, eller som er sendt som volumenpakker, ekspres-pakker eller andre særlige leveringer.
- Vi bortskaffer dine indsendte, defekte apparater gratis.

## Service-Center

**DK** **Service Danmark**  
Tel.: 32 710005  
E-mail: [grizzly@lidl.dk](mailto:grizzly@lidl.dk)  
**IAN 439335\_2210**

## Importør

Bemærk at den følgende adresse ikke er en serviceadresse. Kontakt først ovennævnte service-center.

Grizzly Tools GmbH & Co. KG  
Stockstädter Str. 20  
63762 Großostheim  
TYSKLAND  
[www.grizzlytools.de](http://www.grizzlytools.de)

## Reservedele og tilbehør

**Reservedele og tilbehør kan fås på [www.grizzlytools.shop](http://www.grizzlytools.shop).** Hvis der opstår problemer i forbindelse med bestillingen, skal du kontakte vores online-shop. Hvis du har yderligere spørgsmål, bedes du kontakte *Service-Center*, s. 158

Position-nr.	s. 357*	Betegnelse	Best.nr.
15, 16	1, 2	Spændeskruer + Spændeflange	91110347
17	3	Skæreskive (metal)	91110348

\*Eksploderet tegning

# Oversættelse af den originale EF-overensstemmelseserklæringen

Produkt: **Batteridreven vinkelsliber 20 V**

Model: **PWSAM 20-Li A1**

Serienummer: 000001 - 100000

Genstanden for erklæringen, som beskrevet ovenfor, er i overensstemmelse med den relevante EU-harmoniseringslovgivning:

**2006/42/EC • 2014/30/EU • 2011/65/EU & (EU) 2015/863**  
**Produkt med batteri Smart PAPS 204 A1/  
 Smart PAPS 208 A1: 2014/53/EU**

Genstanden for erklæringen, som beskrevet ovenfor, er i overensstemmelse med Europa-Parlamentets og Rådets direktiv 2011/65/EU af 8. juni 2011 om begrænsning af anvendelsen af visse farlige stoffer i elektrisk og elektronisk udstyr.

For at sikre overensstemmelse er følgende harmoniserede standarder og nationale standarder og forskrifter blevet anvendt:

**EN 62841-1:2015 • EN IEC 62841-2-3:2021/A11:2021**  
**EN IEC 55014-1:2021 • EN IEC 55014-2:2021 • EN IEC 63000:2018**  
**Produkt med batteri Smart PAPS 204 A1/Smart PAPS 208 A1:**  
**EN 301 489-1 V2.2.3:2019 • Draft EN 301 489-17 V3.2.5:2022**  
**EN 300 328 V2.2.2:2019 • EN 50663:2017**

Denne overensstemmelseserklæring udstedes på fabrikantens ansvar:



Grizzly Tools GmbH & Co. KG  
 Stockstädter Str. 20  
 63762 Großostheim  
 TYSKLAND  
 14.05.2023

Christian Frank  
 Bemyndiget repræsentant for dokumentation

## Indice

<b>Introduzione.....</b>	<b>160</b>
Usò conforme.....	160
Materiale in dotazione/ accessori.....	161
Panoramica.....	161
Descrizione del funzionamento.....	161
Dati tecnici.....	162
<b>Avvertenze di sicurezza.....</b>	<b>163</b>
Significato delle avvertenze di sicurezza.....	163
Pittogrammi e simboli.....	164
Avvertenze di sicurezza generali elettroutensile.....	164
Informazioni di sicurezza per rettificatrici ad angolo.....	167
Rischi residui.....	172
<b>Preparazione.....</b>	<b>172</b>
Elementi di comando.....	172
Montare e smontare l'utensile.....	173
Montare e smontare l'accessorio sulla calotta protettiva.....	173
Verifica dello stato di carica della batteria.....	173
Caricamento della batteria.....	174
<b>Funzionamento.....</b>	<b>174</b>
Avvertenze per l'utilizzo.....	174
Inserimento e rimozione della batteria.....	175
Regolare la calotta protettiva.....	175
Accensione e spegnimento.....	175
<b>Trasporto.....</b>	<b>176</b>
<b>Pulizia, manutenzione e conservazione.....</b>	<b>176</b>
Pulizia.....	176
Manutenzione.....	176
Conservazione.....	176
<b>Ricerca degli errori.....</b>	<b>177</b>
<b>Smaltimento/rispetto dell'ambiente.....</b>	<b>178</b>

Istruzioni per lo smaltimento delle  
batterie..... 178

## **Assistenza..... 178**

  Garanzia..... 178  
  Servizio di riparazione..... 180  
  Service-Center..... 180  
  Importatore..... 180

## **Ricambi e accessori..... 180**

## **Traduzione delle dichiarazioni CE di conformità originale..... 181**

## **Vista esplosa..... 357**

## Introduzione

Complimenti per l'acquisto di questa nuova smerigliatrice angolare a batteria (di seguito apparecchio o elettroutensile). Avete optato per un apparecchio di alta qualità. La qualità di questo apparecchio è stata verificata durante la produzione, in seguito l'apparecchio è stato sottoposto ad un controllo finale. Pertanto, la funzionalità dell'apparecchio è garantita.



Il manuale d'uso è parte integrante del presente apparecchio. Esse contengono importanti avvertenze sulla sicurezza, l'uso e lo smaltimento. Leggere attentamente il manuale d'uso. Acquisire familiarità con i comandi e con l'uso corretto dell'apparecchio. Utilizzare l'apparecchio solo come descritto e per i settori d'impiego previsti. Conservare il manuale d'uso e, in caso di cessione dell'apparecchio a terzi, consegnare anche tutti i documenti correlati.

## Uso conforme

Questo elettroutensile è concepito per funzionare come una rettificatrice o utensile di taglio.



Non eseguire con questo elettroutensile operazioni quali smerigliatura, spazzolatura, levigatura o realizzazione di fori. Non utilizzare refrigeranti liquidi, come l'acqua. Non lavorare materiali che contengono sostanze nocive, ad es. amianto o piombo.

Funzionamento solo in ambienti asciutti.

L'apparecchio è destinato all'utilizzo da parte di adulti. L'uso dell'apparecchio ai ragazzi di età superiore a 16 anni è consentito solo sotto sorveglianza.

Qualsiasi altro impiego non espressamente consentito nel presente manuale d'uso può causare danni all'apparecchio e rappresentare un serio pericolo per l'utilizzatore. L'utilizzatore od operatore dell'apparecchio è responsabile di eventuali incidenti o danni ad altre persone o alla loro proprietà. L'apparecchio è adatto all'uso per piccoli lavori domestici. Non è stato concepito per l'impiego aziendale prolungato. Un eventuale utilizzo aziendale comporta l'estinzione della garanzia. Il produttore non si fa carico di eventuali danni causati da un uso improprio o da un azionamento errato.

L'apparecchio è parte della serie

**X 20 V TEAM** e può essere utilizzato con le batterie della serie **X 20 V TEAM**. Le batterie della serie **X 20 V TEAM** possono essere caricate solo con i caricabatterie della serie **X 20 V TEAM**.

## Materiale in dotazione/ accessori

Estrarre l'apparecchio dalla confezione e controllare il materiale fornito.

Smaltire il materiale di imballaggio ai sensi della normativa vigente.

- Smerigliatrice angolare ricaricabile 20 V
- Mola da taglio PTS 76 (metallo, Ø 76 mm × 1 mm)

- Calotta protettiva, Accessorio
- Chiave a brugola esagonale (4 mm)
- Valigetta
- Traduzione delle istruzioni originali

**La batteria e il caricabatteria non sono compresi nella confezione.**

## Panoramica



Le figure dell'apparecchio si trovano nella pagina apribile anteriore.

- 1 Accessorio
  - 2 Dispositivo di blocco (Accessorio)
  - 3 Freccia di direzione di rotazione
  - 4 Arresto mandrino
  - 5 Interruttore On/Off
  - 6 Impugnatura (Superficie di presa isolata)
  - 7 Tasto (Spia dello stato di carica)
  - 8 Spia dello stato di carica
  - 9 Batteria
  - 10 Sblocco batteria
  - 11 Sostegno batteria
  - 12 Caricabatterie
  - 13 Valigetta
- Fig. A**
- 14 Chiave a brugola esagonale
  - 15 Vite di serraggio
  - 16 Flangia di fissaggio
  - 17 Mola da taglio
  - 18 Calotta protettiva
  - 19 Flangia di supporto

## Descrizione del funzionamento

Questo utensile ad inserto a movimento rapido consente di molare e tranciare in modo preciso metalli.

La seguente descrizione illustra il funzionamento dei componenti.

## Dati tecnici

### Smerigliatrice angolare ricaricabile 20 V ..... PWSAM 20-Li A1

Tensione nominale  $U$  ..... 20 V ==

Peso con batteria (20 V, 2 Ah) ..... 1,14 kg

Numero di giri a vuoto  $n_0$  ... 19.500 min<sup>-1</sup>

Utensile a inserto ammesso

- diametro ..... ≤ 76 mm

- Foro ..... Ø 10 mm

- Spessore ..... ≤ 4 mm

filettatura ..... M6

Livello di potenza acustica ( $L_{WA}$ )

..... 86,6 dB;  $K_{WA}=3$  dB

Livello di pressione acustica ( $L_{pA}$ )

..... 78,6 dB;  $K_{pA}=3$  dB

Vibrazione ( $a_h$ ) .... ≤ 2,5 m/s<sup>2</sup>;  $K=1,5$  m/s<sup>2</sup>

Batteria ..... Li-Ion

Temperatura ..... ≤ 50 °C

- Processo di carica ..... 5 - 45 °C

- Funzionamento ..... 0 - 50 °C

- Conservazione ..... 0 - 45 °C

PARKSIDE Performance Smart Batteria

Smart PAPS 204 A1/Smart PAPS 208 A1

- Frequenza  $f$  ..... 2400 - 2483,5 MHz

- potenza trasmessa ..... ≤ 20 dBm

### Mola da taglio .....PTS 76

Numero di giri mola  $n_{max}$  .. ≤ 20100 min<sup>-1</sup>

Velocità della mola  $v_0$  ..... ≤ 80 m/s

diametro ..... Ø 76 mm

Foro ..... Ø 10 mm

Spessore ..... 1 mm

I valori relativi alla rumorosità e alle vibrazioni sono stati determinati in base alle norme e alle disposizioni indicate nella dichiarazione di conformità.

Il valore complessivo di vibrazione indicato e il valore sulle emissioni rumorose riportato sono stati misurati secondo una procedura di controllo regolata da norme e possono essere utilizzati per il confronto

fra un utensile elettrico e un altro. Il valore complessivo di vibrazione indicato e il valore sulle emissioni rumorose riportato possono essere utilizzati anche per una stima temporanea del carico.

**▲ AVVERTIMENTO!** Le emissioni sulle vibrazioni e la rumorosità possono differire dai valori indicati durante l'uso effettivo dell'elettro utensile, in base alla tipologia e la modalità in cui si utilizza l'elettro utensile, in particolare quale tipo di pezzo viene lavorato. Cercare di limitare il più possibile l'esposizione alle vibrazioni. Un esempio di misura per ridurre l'esposizione alle vibrazioni è la limitazione del tempo di lavoro. In tal senso, occorre tenere conto di tutte le componenti del ciclo operativo (ad esempio i momenti in cui l'elettro utensile è spento e quelli in cui è acceso, ma opera senza carico).

**▲ AVVERTIMENTO!** Levigare lame di metallo sottili o altre strutture ben floccanti di grandi dimensioni può causare un'elevata rumorosità e ad un valore di emissione sonora molto superiore (di fino a 15 dB) a quello indicato. Utilizzare ad esempio pesanti tappetini assorbenti flessibili, per evitare l'emissione acustica di tali pezzi. Considerare l'elevata emissione rumorosa e indossare adeguati dispositivi di protezione dell'udito.

### Tempi di caricamento

L'apparecchio è parte della serie **X 20 V TEAM** e può essere utilizzato con le batterie della serie **X 20 V TEAM**. Le batterie della serie **X 20 V TEAM** possono essere caricate solo con i caricabatterie della serie **X 20 V TEAM**.

Consigliamo di utilizzare questo apparecchio esclusivamente con le seguenti batterie: PAP 20 B1, PAP 20 B3, Smart PAPS 204 A1, Smart PAPS 208 A1. Consigliamo di caricare queste batterie con i seguenti caricabatterie:

PLG 20 A3, PLG 20 A4, PLG 20 C1, PLG 20 C3, PLG 201 A1, PDSLГ 20 A1, PDSLГ 20 B1, Smart PLGS 2012 A1

Dati tecnici di batteria e caricabatteria: vedere le istruzioni separate.

Il tempo di ricarica dipende anche da fattori come temperatura ambiente e della batteria, oltre che dalla tensione di rete cui è allacciata; pertanto potrebbe variare rispetto ai valori indicati.

Tempo di carica (min.)	PAP 20 A1 PAP 20 A2 PAP 20 B1	PAP 20 A3 PAP 20 B3 Smart PAPS 204 A1	Smart PAPS 208 A1
PLG 20 A1 PLG 20 A4 PLG 20 C1	60	120	240
PLG 20 A2 PLG 20 A3 PLG 20 C3 PDSLГ 20 A1 PDSLГ 20 B1	45	60	150
PLG 201 A1	135	250	500
Smart PLGS 2012 A1	35	45	50

## Avvertenze di sicurezza

Questa sezione contiene le avvertenze di sicurezza fondamentali per l'uso dell'apparecchio.

**▲ AVVERTIMENTO!** L'uso inadeguato della batteria può causare danni a persone e cose. Rispettare le avvertenze di sicurezza e le indicazioni per la ricarica e l'uso corretto riportate nel manuale d'uso della batteria e del caricabatterie della serie **X 20 V TEAM**. Una descrizione dettagliata sul processo di carica e altre informazioni sono riportate nelle istruzioni per l'uso accluse separatamente.

### Significato delle avvertenze di sicurezza

**▲ PERICOLO!** Se non si seguono queste avvertenze di sicurezza, si verifica un inci-

dente. La conseguenza è una grave lesione o la morte.

**▲ AVVERTIMENTO!** Se non si seguono queste avvertenze di sicurezza, si può verificare un incidente. La conseguenza può essere una grave lesione o la morte.

**▲ ATTENZIONE!** Se non si seguono queste avvertenze di sicurezza, si verifica un incidente. La conseguenza può essere una lieve o media lesione.



**NOTA!** Se non si seguono queste avvertenze di sicurezza, si verifica un incidente. La conseguenza può essere un danno materiale.

## Pittogrammi e simboli



### Pittogrammi sull'apparecchio







L'apparecchio è parte della serie **X 20 V TEAM** e può essere utilizzato con le batterie della serie **X 20 V TEAM**. Le batterie della serie **X 20 V TEAM** possono essere caricate solo con i caricabatterie della serie **X 20 V TEAM**.

-  **Attenzione!**
-  Rispettare le istruzioni per l'uso
-  Pericolo di lesioni a causa dell'utensile in rotazione! Tenere lontane le mani.
-  Rimuovere la batteria prima degli interventi di manutenzione.
-  Utilizzare la protezione per gli occhi
-  Utilizzare la protezione acustica
-  Utilizzare la protezione della mano
-  Utilizzare mascherina protettiva
-  Senso di rotazione (Vite di serraggio)
-  Senso di rotazione (Mola da taglio)
-  Gli apparecchi elettrici non devono essere smaltiti con i rifiuti domestici.

### Simboli sull'accessorio:

-  Rispettare le istruzioni per l'uso
-  Utilizzare la protezione per gli occhi
-  Utilizzare la protezione acustica

-  Utilizzare la protezione della mano
-  Utilizzare mascherina protettiva
-  Utilizzare una calzatura protettiva
-  Non adatto per la rettifica laterale
-  metallo
-  Non adatto per la levigatura ad acqua
-  Non utilizzare mole guaste.

## Avvertenze di sicurezza generali elettro utensile

**▲ AVVERTIMENTO! Leggere tutte le avvertenze di sicurezza, istruzioni, illustrazioni e specifiche fornite con questo elettro utensile.** In caso di inosservanza delle istruzioni seguenti, potrebbero verificarsi scariche elettriche, incendi e/o lesioni gravi. **Conservare tutte le avvertenze e le istruzioni per poterle consultare in futuro.**

Il termine "elettro utensile" usato nelle avvertenze si riferisce al proprio utensile elettrico alimentato a corrente (via cavo) o batterie (senza cavo).

1. **SICUREZZA DELL'AREA DI LAVORO**
  - a) **Mantenere l'area di lavoro pulita e ben illuminata.** Le aree disordinate e scure stimolano gli incidenti.
  - b) **Non utilizzare gli elettro utensili in atmosfere esplosive, ad esempio in presenza di liquidi infiammabili, gas o polveri.** Gli elettro utensili emettono fiammelle che

possono infiammare la polvere o i fumi.

- c) **Tenere lontani i bambini ed eventuali altre persone presenti mentre si adopera l'elettrotensile.** Le distrazioni possono causare perdite di controllo.

## 2. SICUREZZA ELETTRICA

- a) **Le spine dell'elettrotensile devono combaciare con le prese di corrente. Non modificare mai in alcun modo la spina. Non usare adattatori con gli elettrotensili a terra (massa).**

Spine non modificate e prese corrette riducono il rischio di scossa elettrica.

- b) **Evitare il contatto con superfici a terra o massa, come condutture, radiatori, piani cottura e frigoriferi.** Sussiste un rischio maggiore di scossa elettrica se il proprio corpo è a terra o massa.
- c) **Non esporre gli elettrotensili alla pioggia o umidità.** Infiltrazioni di acqua nell'elettrotensile possono accrescere il rischio di scossa elettrica.
- d) **Non usare scorrettamente il cavo. Non usare mai il cavo per trasportare, tirare o staccare dalla corrente l'elettrotensile. Tenere il cavo lontano da fonti di calore, olio, spigoli vivi o parti in movimento.** Cavi danneggiati o impigliati possono accrescere il rischio di scossa elettrica.
- e) **Quando si adopera un elettrotensile all'esterno, utilizzare un cavo di prolunga idoneo per l'uso all'esterno.** Usare un cavo idoneo per l'uso esterno riduce il rischio di scossa elettrica.
- f) **Se non è possibile evitare di usare un elettrotensile in una zona umida, usare**

**un'alimentazione protetta con dispositivo a corrente residua (RCD).** Usare un RCD riduce il rischio di scossa elettrica.

## 3. SICUREZZA PERSONALE

- a) **Stare vigili, osservare ciò che si sta facendo e usare il buon senso quando si adopera l'elettrotensile. Non usare un elettrotensile se si è stanchi o sotto l'influsso di sostanze stupefacenti, alcol o medicinali.** Un attimo di disattenzione mentre si adoperano elettrotensili può provocare lesioni personali gravi.
- b) **Usare dispositivi di protezione individuali. Indossare sempre una protezione oculare.** Usare dispositivi di protezione, come una mascherina antipolvere, calzature di sicurezza antiscivolo, caschi rigidi o protezione acustica alle condizioni appropriate riduce il rischio di lesioni personali.
- c) **Evitare l'accensione involontaria. Assicurarsi che l'interruttore sia in posizione di spegnimento prima di attaccarlo alla corrente elettrica e/o pacco batterie, sollevare o trasportare l'utensile.** Trasportare elettrotensili con le dita sull'interruttore o strumenti a corrente con l'interruttore acceso accresce gli incidenti.
- d) **Prima di accendere l'elettrotensile rimuovere tutte le chiavi e chiavi di fissaggio.** Una chiave o una chiavetta rimaste inserite in una parte rotante di un elettrotensile può causare lesioni personali.
- e) **Non sporgersi eccessivamente. Mantenere sempre equili-**

**brio e una base ben solidi.** In tal modo sarà più facile controllare l'elettrotensile in caso di situazioni inattese.

- f) **Indossare abiti idonei. Non indossare abiti larghi o gioielli. Tenere i capelli e gli abiti lontani dalle parti in movimento.** Abiti larghi, gioielli o capelli lunghi potrebbero rimanere impigliati nelle parti in movimento.
- g) **In caso di dispositivi in dotazione da collegare per l'aspirazione di polveri e raccolta, assicurarsi che siano collegati e usati in modo appropriato.** Usare un raccoglitore di polvere può ridurre i rischi correlati alle polveri.
- h) **Non consentire che la familiarità acquisita con l'uso frequente di utensili faccia sì che si diventi eccessivamente sicuri di sé e si ignorino i principi di sicurezza.** Un'azione inavvertita può causare lesioni gravi in una frazione di secondo.

#### 4. USO E MANUTENZIONE DELL'ELETTROTENSILE

- a) **Non forzare l'elettrotensile. Usare l'elettrotensile corretto per la propria applicazione.** Usando l'elettrotensile corretto, le operazioni risulteranno migliori e più sicure al ritmo per il quale è stato sviluppato.
- b) **Non usare l'elettrotensile se l'interruttore non si accende e spegne.** Un elettrotensile che non può essere controllato con l'interruttore è pericoloso e va riparato.
- c) **Prima di praticare regolazioni, cambiare accessori o conservare l'elettrotensile, staccare la spina dalla presa**

**di corrente e/o rimuovere il pacco batterie, se rimovibile, dall'elettrotensile.** Tali misure preventive riducono il rischio di accensione involontaria dell'elettrotensile.

- d) **Conservare elettrotensili in pausa fuori dalla portata dei bambini e non consentire a persone che non conoscono l'elettrotensile o le presenti istruzioni di adoperare l'elettrotensile.** Gli elettrotensili sono pericolosi se nelle mani di utenti non esperti.
- e) **Praticare manutenzione sugli elettrotensili e gli accessori. Verificare che non vi siano disallineamenti o inceppamento di parti mobili, rotture di parti o altre condizioni che possano compromettere il funzionamento dell'elettrotensile. Se danneggiato, far riparare l'elettrotensile prima di usarlo.** Molti incidenti sono causati da elettrotensili non sottoposti a regolare manutenzione.
- f) **Mantenere gli utensili di taglio affilati e puliti.** Gli strumenti di taglio correttamente curati con spigoli affilati sono messo soggetti all'inceppamento e più facili da controllare.
- g) **Usare l'elettrotensile, gli accessori e i porta punte ecc. nel rispetto delle presenti istruzioni, considerare le condizioni operative e le attività da eseguire.** L'uso di questo elettrotensile per operazioni diverse da quelle previste può provocare situazioni pericolose.
- h) **Mantenere i manici e le superfici di presa pulite, asciutte e pri-**

**ve di olio e grasso.** Manici e superfici di presa scivolose non consentono una gestione e un controllo sicuri dell'utensile in condizioni inattese.

## 5. USO E MANUTENZIONE DELL'UTENSILE A BATTERIA

- a) **Ricaricare solo con il caricabatterie specificato dal produttore.** Un caricabatterie idoneo per un tipo di pacco batterie potrebbe causare rischio di incendio se usato con un altro pacco batterie.
- b) **Usare gli elettroutensili solo con i pacchi batterie appositamente sviluppati.** L'uso di pacchi batterie diversi potrebbe causare rischio di lesioni o incendio.
- c) **Quando il pacco batterie non è in uso, conservarlo lontano da altri oggetti metallici, come graffette, monete, chiavi, chiodi, viti o altri oggetti metallici che possono provocare collegamenti fra un terminale e l'altro.** Un corto circuito fra i terminali della batteria può causare ustioni o incendi.
- d) **In caso di uso non conforme, dalla batteria potrebbe uscire del liquido. Evitarne il contatto. In caso di contatto accidentale, risciacquare con acqua. In caso di contatto del liquido con gli occhi, consultare un medico.** Liquido fuoriuscito dalla batteria può causare irritazioni o ustioni.
- e) **Non usare un pacco batteria o strumento danneggiato o modificato.** Le batterie danneggiate o modificate possono provocare comportamenti imprevedibili e causare incendi, esplosioni o rischio di lesioni.
- f) **Non esporre un pacco batterie o lo strumento al fuoco o a temperature eccessive.** L'esposizione

al fuoco o a temperature superiori ai 130°C può causare esplosioni.

- g) **Rispettare tutte le istruzioni di ricarica e non caricare il pacco batterie o lo strumento al di fuori dell'intervallo di temperatura specificato nelle istruzioni.**

Il caricamento improprio o a temperature al di fuori dei limiti specificati può danneggiare la batteria e accrescere il rischio di incendio.

## 6. ASSISTENZA

- a) **Far eseguire la manutenzione sul proprio elettroutensile da parte di personale di riparazione qualificato e usando solo pezzi di ricambio identici.** Ciò garantirà il mantenimento della sicurezza dell'elettroutensile.
- b) **Non riparare mai pacchi batterie danneggiati.** L'assistenza su pacchi batteria va effettuata solo a cura del produttore o di addetti all'assistenza autorizzati.

## Informazioni di sicurezza per rettificatrici ad angolo

### Avvertenze di sicurezza comuni per le operazioni di rettifica e taglio

- **Questo elettroutensile è concepito per funzionare come una rettificatrice o utensile di taglio. Leggere tutte le avvertenze di sicurezza, istruzioni, illustrazioni e specifiche fornite con questo elettroutensile.** In caso di inosservanza delle istruzioni seguenti, potrebbero verificarsi scariche elettriche, incendi e/o lesioni gravi.
- **Non eseguire con questo elettroutensile operazioni quali smerigliatura, spazzolatura, levigatura o realizzazio-**

**ne di fori.** Operazioni per le quali l'elettrotensile non è stato progettato possono creare un pericolo e causare lesioni personali.

- **Non trasformare questo elettrotensile affinché funzioni in un modo per il quale non sia stato appositamente progettato e specificato dal produttore dell'utensile.** Tale trasformazione può tradursi in una perdita di controllo e comportare lesioni personali.
- **Non usare accessori non appositamente progettati e specificati dal produttore dell'utensile.** Il fatto che un accessorio possa essere fissato all'elettrotensile non ne garantisce di per sé un funzionamento sicuro.
- **La velocità nominale dell'accessorio dev'essere almeno pari alla velocità massima indicata sull'elettrotensile.** Gli accessori che girano a velocità maggiore di quella nominale possono rompersi ed essere scagliati in giro.
- **Il diametro esterno e lo spessore dell'accessorio devono essere compatibili con la potenza nominale dell'elettrotensile.** Gli accessori di dimensioni non corrette non possono essere protetti o controllati adeguatamente.
- **Le dimensioni dell'attacco dell'accessorio devono coincidere con le dimensioni del gruppo di fissaggio dell'elettrotensile.** Gli accessori che non coincidono con le dimensioni del gruppo di fissaggio dell'elettrotensile gireranno in modo non bilanciato, vibreranno eccessivamente e possono causare la perdita del controllo sull'utensile.
- **Non usare accessori danneggiati. Prima dell'uso esamina-**

**re gli accessori, ad esempio cercare eventuali cricche e scheggiature nei dischi abrasivi, cricche o usura eccessiva nel disco di supporto, setole staccate o spezzate nella spazzola metallica. Se l'elettrotensile o l'accessorio cade a terra, esaminarlo alla ricerca di danni o montare un accessorio integro. Dopo aver esaminato e montato un accessorio, l'operatore e i presenti dovranno posizionarsi lontano dal piano dell'accessorio rotante; poi bisogna far funzionare l'elettrotensile alla massima velocità senza carico per un minuto.** Se un accessorio è danneggiato, normalmente si rompe durante questa prova.

- **Usare dispositivi di protezione individuali. A seconda dell'applicazione, utilizzare uno schermo facciale oppure occhiali di sicurezza con o senza fascia elastica. Se necessario, utilizzare una maschera antipolvere, protettori auricolari, guanti e un grembiule da officina in grado di arrestare piccoli frammenti del disco abrasivo o del pezzo in lavorazione.** La protezione per gli occhi deve essere in grado di arrestare le particelle sospese generate da varie applicazioni. La maschera antipolvere o il facciale filtrante devono essere in grado di filtrare le particelle generate dall'applicazione del caso. L'esposizione prolungata al rumore molto intenso può causare perdita dell'udito.
- **Mantenere i presenti a distanza di sicurezza dall'area di lavoro. Chiunque acceda all'area**



**di lavoro deve usare dispositivi di protezione individuali.** I frammenti del pezzo in lavorazione o di un accessorio rotto possono essere scagliati in giro e causare lesioni al di là dell'area di lavoro diretta.

- **Reggere l'elettrotensile solo dalle superfici di impugnatura isolate quando si eseguono lavori in cui l'accessorio di taglio o l'elemento di fissaggio potrebbero entrare in contatto con cavi nascosti.** L'accessorio di taglio o l'elemento di fissaggio che entrano in contatto con un cavo in funzione possono esporre parti in metallo dell'elettrotensile e dare all'utente una scarica elettrica.
- **Posizionare il cavo di alimentazione lontano dall'accessorio in rotazione.** Se si perde il controllo, il cavo di alimentazione può venire tagliato o restare impigliato e la mano o il braccio possono essere tirati verso l'accessorio in rotazione.
- **Non riporre mai l'elettrotensile prima che l'accessorio si sia arrestato completamente.** L'accessorio in rotazione può incidere la superficie causando la perdita del controllo sull'elettrotensile.
- **Non mantenere in funzione l'elettrotensile mentre lo si trasporta.** Il contatto accidentale con l'accessorio in rotazione può far sì che questo resti impigliato negli indumenti e venga trascinato verso il proprio corpo.
- **Pulire regolarmente le prese d'aria dell'elettrotensile.** In caso contrario la ventola del motore potrebbe risucchiare la polvere all'interno dell'alloggiamento e l'accumulo ec-

cessivo di polvere di metallo potrebbe causare pericoli elettrici.

- **Non mettere in funzione l'elettrotensile vicino a materiali infiammabili.** Le scintille potrebbero far prendere fuoco a questi materiali.
- **Non usare accessori che richiedono refrigeranti liquidi.** L'uso di acqua o altri refrigeranti liquidi può causare elettrocuzione o scosse elettriche.

### **Contraccolpo e relative avvertenze**

Il contraccolpo è una reazione improvvisa all'impigliamento o intrappolamento del disco abrasivo, del disco di supporto, della spazzola o di qualsiasi altro accessorio in rotazione. L'impigliamento o l'intrappolamento causano un rapido blocco dell'accessorio rotante, che a sua volta fa sì che l'elettrotensile senza controllo sia spinto nella direzione opposta alla rotazione dell'accessorio nel punto di blocco.

Ad esempio, se un disco abrasivo si impiglia o resta intrappolato nel pezzo, il bordo del disco che entra nel punto di impigliamento può conficcarsi nella superficie del materiale causando la fuoriuscita o il rimbalzo del disco. Il disco può saltare verso l'operatore o in direzione opposta, a seconda della direzione del movimento del disco nel punto di impigliamento. In queste condizioni i dischi abrasivi possono anche rompersi.

Il contraccolpo è il risultato di un uso improprio dell'elettrotensile e/o di procedure o condizioni operative non corrette e può essere evitato adottando precauzioni adeguate come spiegato di seguito.

- **Mantenere saldamente la presa sull'elettrotensile con entrambe le mani e posizionare il**

**corpo e le braccia in modo da poter sostenere i contraccolpi. Se è presente un'impugnatura supplementare, usarla sempre per ottenere il massimo controllo sui contraccolpi e sulle reazioni da coppia durante l'avviamento.** Se si prendono precauzioni adeguate, l'operatore può controllare le reazioni da coppia o i contraccolpi.

- **Non avvicinare mai le mani all'accessorio in rotazione.**  
L'accessorio potrebbe avere un contraccolpo colpendo le mani.
- **Non posizionare il corpo nella zona in cui si sposterebbe l'elettrotensile in caso di contraccolpo.** Il contraccolpo spingerà l'utensile in direzione opposta al movimento del disco nel punto di impigliamento.
- **Prestare particolare attenzione quando si lavorano angoli, bordi vivi ecc. Non fare rimbalzare né impigliare l'accessorio.**  
Gli angoli, i bordi vivi o i rimbalzi tendono a causare l'intrappolamento dell'accessorio rotante e causano perdita di controllo o contraccolpi.
- **Non fissare all'utensile una lama da intaglio per sega a catena, un disco diamantato segmentato con una spaziatura maggiore di 10 mm o una lama dentata.** Le lame di questo tipo causano contraccolpi frequenti e perdita di controllo.

### **Avvertenze di sicurezza specifiche per le operazioni di rettifica e taglio**

- **Usare solo i tipi di disco specificati per l'elettrotensile e la protezione appositamente pro-**

**gettata per il disco scelto.** I dischi per i quali l'elettrotensile non è stato progettato non possono essere protetti adeguatamente e non sono sicuri.

- **La superficie di rettifica dei dischi con incavo centrale deve essere montata al disotto del piano del bordo di protezione.**  
Un disco montato in modo non corretto e che sporga attraverso il piano del bordo di protezione non può essere protetto adeguatamente.
- **La protezione va fissata saldamente all'elettrotensile e regolata per garantire la massima sicurezza, facendo in modo che verso l'operatore resti scoperta la minore superficie possibile del disco.** La protezione aiuta a salvaguardare l'operatore dai frammenti di un disco che si è spezzato, dal contatto accidentale con il disco e da scintille che potrebbero dare fuoco agli indumenti.
- **I dischi devono essere usati solo per le applicazioni specificate. Ad esempio: non rettificare con il lato di un disco di taglio.**  
I dischi di taglio abrasivi sono pensati per la rettifica periferica, le forze laterali applicate a questi dischi possono causarne la rottura.
- **Utilizzare sempre flange per disco di misura e forma corrette per il disco scelto.** Le flange per disco corrette sostengono il disco riducendo la possibilità che si rompa. Le flange per dischi di taglio possono essere diverse da quelle per i dischi di rettifica.
- **Non usare dischi usurati di elettrotensili più grandi.** Un disco destinato ad un elettrotensile più gran-

de non è adatto alla maggiore velocità di un utensile piccolo e può spezzarsi.

- **Se si usano dischi a doppio uso, utilizzare sempre la protezione adeguata all'applicazione del caso.** Il mancato utilizzo della protezione corretta potrebbe comportare un libello di protezione inadeguato, il che a sua volta potrebbe causare lesioni gravi.

### **Avvertenze di sicurezza aggiuntive specifiche per le operazioni di taglio**

- **Non fare inceppare il disco di taglio e non applicare una pressione eccessiva. Non tentare di eseguire tagli troppo profondi.** Un'eccessiva sollecitazione del disco aumenta il carico e la tendenza del disco a torcersi o piegarsi all'interno del taglio, con possibilità di contraccolpo o rottura del disco.
- **Non posizionare il corpo sulla stessa linea del disco in rotazione e dietro di esso.** Se il disco si allontana dal corpo in corrispondenza del punto in cui viene applicato, il possibile contraccolpo può spingere il disco in rotazione e l'elettro utensile direttamente verso di sé.
- **Se il disco si piega o se si interrompe un aglio per un motivo qualsiasi, spegnere l'elettro utensile e sostenerlo senza muoverlo finché il disco non si arresta completamente. Non tentare mai di estrarre il disco di taglio dal taglio mentre il disco è in movimento, altrimenti può verificarsi un contraccolpo.** Indagare e adottare un'azione correttiva per eliminare la causa del piegamento del disco.

- **Non riavviare l'operazione di taglio all'interno del pezzo. Attendere che il disco raggiunga la piena velocità e inserirlo nuovamente nel taglio.** Se si riavvia l'elettro utensile all'interno del pezzo, il disco può piegarsi, scattare verso l'alto o causare un contraccolpo.
- **Puntellare i pannelli o i pezzi grandi per ridurre al minimo il rischio di intrappolamento e contraccolpo del disco.** I pezzi di grandi dimensioni tendono a cedere sotto il loro proprio peso. Puntellare il pezzo vicino alla linea di taglio e accanto al bordo del pezzo su entrambi i lati del disco.
- **Procedere con estrema cautela quando si effettua un "taglio a tasca" in pareti esistenti o in altre aree cieche.** Il disco potrebbe tagliare tubi del gas o dell'acqua, cavi elettrici o oggetti che causano un contraccolpo.
- **Non tentare di eseguire tagli curvi.** Un'eccessiva sollecitazione del disco aumenta il carico e la tendenza del disco a torcersi o piegarsi all'interno del taglio, con possibilità di contraccolpo o rottura del disco, il che a sua volta può causare lesioni gravi.

### **Ulteriori avvertenze di sicurezza**

- Non tenere mai le dita fra la mola e il parascintille, ovvero in prossimità della calotta protettiva. Pericolo di schiacciamento.
- Le parti rotanti dell'apparecchio non possono essere coperte per non comprometterne il funzionamento. Pertanto, si raccomanda di procedere con attenzione e di assicurare il pezzo da lavorare, in modo da evitare che scivoli e che le mani entrino conseguentemente in contatto con la mola.

- Durante la levigatura il pezzo si surriscalda. Non afferrarlo dal lato di lavorazione, lasciarlo raffreddare. Pericolo di ustione. Non usare refrigeranti o sostanze simili.
- Non usare l'apparecchio in caso di stanchezza o dopo l'assunzione di alcol o di medicinali. Di tanto in tanto, interrompere il lavoro per fare una pausa.
- Spegnere l'apparecchio e rimuovere la batteria. Assicurarsi che tutte le parti mobili siano completamente ferme :
  - per sbloccare un utensile bloccato
  - in presenza di rumori inconsueti
  - prima di ispezionare l'apparecchio, pulirlo o effettuarvi degli interventi
- **Utilizzare solo accessori consigliati da PARKSIDE.** Accessori non idonei possono causare incendi o scariche elettriche.

## Rischi residui

Anche utilizzando l'elettrotensile in modo conforme, permangono dei rischi residui. I seguenti pericoli possono verificarsi in funzione del modello e del tipo di elettrotensile:

- Danni ai polmoni, in caso di mancato utilizzo di un apposito dispositivo di protezione delle vie respiratorie.
- Danni all'udito, in caso di mancato utilizzo di un'apposita protezione acustica.
- Danni alla salute derivanti dalle vibrazioni della mano e del braccio, qualora l'apparecchio venga utilizzato per un periodo di tempo prolungato o il suo uso e la sua manutenzione non siano effettuati in modo conforme.
- Danni alla salute dovuti a:
  - contatto con gli utensili di levigatura in un'area non coperta;

- protezione di parti di pezzi in lavorazione o di mole danneggiate.

**▲ AVVERTIMENTO!** Pericolo di campo elettromagnetico generato durante il funzionamento dell'apparecchio. In presenza di determinate condizioni, questo campo può danneggiare i dispositivi medici attivi e passivi. Per ridurre il rischio di lesioni gravi o mortali, raccomandiamo alle persone che portano dispositivi medici di consultare il proprio medico e il costruttore dello stesso prima dell'utilizzo dell'apparecchio.

## Preparazione

**▲ AVVERTIMENTO!** Pericolo di lesioni a causa di un avviamento accidentale dell'apparecchio. Inserire la batteria nell'apparecchio solo quando l'apparecchio è completamente pronto per l'uso.

## Elementi di comando

Familiarizzare con i comandi prima di mettere in funzione l'apparecchio per la prima volta.

- **Arresto mandrino (4)**
  - Blocca il mandrino durante il montaggio/lo smontaggio dell'utensile ad inserto.
- **Interruttore On/Off (5)**
  - Accensione: Premere verso il basso e spingere in avanti
  - Bloccare: ribaltare avanti verso il basso
  - Spegnimento: Rilasciare; se bloccato: premere indietro

## Montare e smontare l'utensile

### Avvertenze

- **▲ PERICOLO!** Pericolo di lesioni!  
Utilizzare solamente gli utensili raccomandati dal costruttore.
- Mole da levigatura e taglio
  - diametro: ≤ 76 mm
  - Spessore: ≤ 4 mm
- Utilizzare esclusivamente utensili non danneggiati.

### Utensili necessari

- Chiave a brugola esagonale (14)

### Procedura (Fig. A)

1. Premere e mantenere premuto l'arresto mandrino (4).
2. Allentare la vite di serraggio (15) con la chiave a brugola esagonale (14). È possibile rilasciare il blocco mandrino (4).
3. **Smontare:** Rimuovere l'utensile a inserto dalla flangia di supporto (19).  
**Montare:** Inserire l'utensile nella flangia di supporto (19).  
La scritta sulla mola di taglio/levigatura deve essere orientata verso l'apparecchio. La direzione di rotazione della mola deve corrispondere con la freccia direzionale (3).
4. Applicare la flangia di serraggio (16). Il lato con il segno sulla flangia di fissaggio deve essere visibile.
5. Premere e mantenere premuto l'arresto mandrino (4).
6. Avvitare la vite di serraggio (15) con la chiave a brugola esagonale (14). È possibile rilasciare il blocco mandrino (4).

## Montare e smontare l'accessorio sulla calotta protettiva

### Montare l'accessorio (1) (Fig. B)

1. Rimuovere la batteria (9) dall'apparecchio.
2. Smontare l'utensile a inserto.
3. Applicare l'accessorio (1) alla calotta protettiva (18) e ruotare l'accessorio (1) fino a quando non entra in posizione con uno scatto.

### Smontare l'accessorio (1) (Fig. B)

1. Rimuovere la batteria (9) dall'apparecchio.
2. Smontare l'utensile a inserto.
3. Allentare entrambi i blocchi (2) sull'accessorio (1) premendo il blocco verso l'esterno.
4. Spingere il blocco sbloccato (2) sulla calotta protettiva (18), finché l'accessorio non sarà smontato dopo un mezzo giro.

## Verifica dello stato di carica della batteria

1. Premere il tasto (7) accanto alla spia dello stato di carica (8) sulla batteria (9).

I LED della spia dello stato di carica indicano lo stato di carica della batteria.

LED	Significato
rosso, arancione, verde	Batteria caricata
rosso, arancione	Batteria parzialmente caricata
rosso	La batteria deve essere caricata

2. Caricare la batteria (9) quando è accesa ormai solo la spia a LED rossa dello stato di carica (8).

## Caricamento della batteria

Vedere anche il manuale d'uso del carica-batteria.

### Avvertenze

- Prima di ricaricare una batteria surriscaldata aspettare che si raffreddi.
- Non esporre la batteria a radiazioni solari intense per un tempo prolungato e non appoggiarla sui caloriferi (max. 50 °C).

### Caricamento della batteria

1. Rimuovere la batteria (9) dall'apparecchio.
2. Inserire la batteria (9) nel vano del caricabatteria (12).
3. Collegare il caricabatterie (12) ad una presa elettrica.
4. Quando la batteria è completamente carica, staccare il caricabatterie (12) dalla presa.
5. Estrarre la batteria (9) dal caricabatterie (12).

### LED di controllo sul caricabatterie (12):

verde	rosso	Significato
si accende	—	<ul style="list-style-type: none"> <li>• La batteria è completamente carica</li> <li>• pronto (nessuna batteria inserita)</li> </ul>
—	si accende	La batteria è in carica
—	lampeggia	Batteria surriscaldata
lampeggia	lampeggia	Batteria difettosa

## Funzionamento

### Avvertenze per l'utilizzo

- **▲ AVVERTIMENTO!** Pericolo di lesioni! Se possibile utilizzare morsetti per fissare il pezzo da lavorare. In nes-

sun caso reggere un pezzo da lavorare piccolo con una mano e l'utensile con l'altra, mentre lo si usa.

- **▲ PERICOLO!** Pericolo di lesioni! Assicurarsi di disporre di uno spazio sufficiente allo svolgimento del lavoro e di non compromettere la sicurezza di altre persone.
- Regolare la calotta protettiva in modo tale che le scintille o le parti distaccate non possano raggiungere l'utilizzatore o le persone circostanti.  
La calotta protettiva deve essere regolata comunque in modo che le scintille non possano incendiare le parti infiammabili che si trovino nelle vicinanze.
- Non utilizzare mai l'utensile con un supporto per mole di taglio.
- Accendere l'apparecchio solo se l'utensile non sta toccando il pezzo.
- Una pressione eccessiva peggiora le prestazioni dell'utensile elettrico e causa rapida usura dell'utensile a inserto.
- Lavorare sempre con il movimento di controrotazione. In questo modo l'apparecchio non fuoriesce in modo incontrollato dal pezzo da lavorare. La freccia con il senso di rotazione (3) indica il senso di rotazione dell'utensile.
- Dopo un utilizzo intenso, far girare a vuoto l'utensile per qualche minuto per far raffreddare l'utensile a inserto.
- Non toccare l'utensile a inserto prima che si sia raffreddato.

### Rettifica

#### Utensile e accessori necessari

- Mola da rettifica (diametro ≤ 76 mm)
- Calotta protettiva (18)

**▲ PERICOLO!** Pericolo di lesioni a causa di perdita di controllo. Rimuovere l'accessorio (1) sulla calotta protettiva (18) per evitare una collisione del pezzo.

**NOTA!** Danni materiali. Non utilizzare mai mole da taglio per la rettifica!  
Di norma lavorare con avanzamento ridotto. Esercitare una pressione moderata sul pezzo da lavorare.

Nel caso di un angolo di lavorazione compreso fra 30° e 40°, il migliore risultato si ottiene con la lavorazione tramite rettifica.

## Taglio con mola

### Requisiti

- Mola da taglio (diametro ≤ 76 mm)
- Accessorio (1) per calotta protettiva (18)

**NOTA!** Danni materiali. Non utilizzare mai mole da rettifica per il taglio!

Per il taglio con mola montare l'accessorio (1) sulla calotta protettiva (18), *Montare e smontare l'accessorio sulla calotta protettiva, p. 173.*

Di norma lavorare con avanzamento ridotto. Esercitare una pressione moderata sul pezzo da lavorare.

### Indicazioni sulla statica

Le fessure nelle pareti portanti sono soggette alle disposizioni specifiche del Paese. Tali prescrizioni vanno assolutamente rispettate.

Prima di iniziare i lavori, consultare l'ingegnere, l'architetto o il direttore dei lavori incaricato.

## Inserimento e rimozione della batteria

**▲ AVVERTIMENTO!** Pericolo di lesioni a causa di un avviamento accidentale dell'apparecchio. Inserire la batteria nell'apparecchio solo quando l'apparecchio è completamente pronto per l'uso.

**NOTA!** Pericolo di danneggiamento! Una batteria sbagliata può danneggiarsi e danneggiare l'apparecchio.

## Inserimento della batteria

1. Fare scivolare la batteria (9) nel supporto batteria (11) lungo la guida. La batteria si blocca con uno scatto udibile.

## Rimozione della batteria

1. Premere e mantenere premuto il dispositivo di sblocco (10) della batteria (9).
2. Estrarre la batteria dal supporto batteria (11).

## Regolare la calotta protettiva

1. Rimuovere la batteria (9).
2. Tenere l'apparecchio stringendo saldamente l'impugnatura (6) con una mano, mentre con l'altra ruotare la calotta protettiva (18) sulla posizione di lavoro.

Regolare la calotta protettiva (18) in modo tale che le scintille o le parti distaccate non possano raggiungere l'utilizzatore o le persone circostanti. Regolare la calotta protettiva (18) in modo tale che le scintille non possano accendere parti infiammabili, anche nelle circostanze.

## Accensione e spegnimento

### Accensione

1. **▲ PERICOLO!** Pericolo di lesioni!  
L'apparecchio può essere utilizzato solo con la calotta protettiva (18) montata.  
Regolare la calotta protettiva (18) in modo tale che le scintille o le parti distaccate non possano raggiungere l'utilizzatore o le persone circostanti.
2. A tal fine premere l'interruttore di accensione/spegnimento (5) verso il basso e spingere l'interruttore di accensione/spegnimento (5) in avanti.

- Bloccare l'interruttore di accensione/spengimento (5): aprire verso l'alto l'interruttore di accensione/spengimento (5).
- Verificare che l'utensile giri senza alcun intoppo. In caso contrario: sostituire l'utensile a inserto.
- Attendere che il dispositivo abbia raggiunto il massimo numero di giri.  
A causa della gestione intelligente dell'energia il motore funziona in modo ritardato (avvio soft/Softstart).
- Portare l'utensile a inserto verso il pezzo da lavorare.

### Spengimento

- Rimuovere l'utensile a inserto dal pezzo.
- Spingere all'indietro l'interruttore di accensione/spengimento (5).
- Prima di appoggiare l'utensile elettrico, attendere che si sia arrestato.
- Quando si lascia l'apparecchio incustodito o al termine del lavoro, togliere la batteria (9) dall'apparecchio.

## Trasporto

Indicazioni per il trasporto dell'apparecchio:

- Spegnere l'apparecchio e rimuovere la batteria. Assicurarsi che tutte le parti mobili siano completamente ferme.
- Rimuovere l'utensile a inserto.
- Trasportare l'apparecchio sempre reggendolo dall'impugnatura (6).

## Pulizia, manutenzione e conservazione

**▲ AVVERTIMENTO!** Pericolo di lesioni a causa di un avviamento accidentale dell'apparecchio. Proteggersi durante i la-

vori di manutenzione e pulizia. Spegnere l'apparecchio e rimuovere la batteria (9). Per i lavori di riparazione e manutenzione non descritti nelle presenti istruzioni chiedere l'intervento del nostro Centro Assistenza. Usare solo componenti originali.

### Pulizia

#### Pulizia

**▲ AVVERTIMENTO!** Scossa elettrica! Non spruzzare mai acqua sull'apparecchio.

**NOTA!** Pericolo di danneggiamento.

Le sostanze chimiche possono aggredire i componenti in materiale sintetico dell'apparecchio. Non utilizzare detersivi o solventi.

- Garantire una costante pulizia delle fessure di aerazione, dell'alloggiamento del motore e delle impugnature dell'apparecchio. A tale scopo utilizzare un panno umido o una spazzola.

### Manutenzione

L'apparecchio non richiede manutenzione.

### Conservazione

L'apparecchio e gli accessori vanno conservati sempre:

- puliti
- asciutti
- protetti dalla polvere
- fuori dalla portata dei bambini

La temperatura di conservazione per la batteria e l'apparecchio è compresa tra 0 °C e 45 °C. Evitare durante il processo di ricarica freddo o caldo estremi, affinché la batteria non perda la potenza.

Prima di una conservazione prolungata (ad es. durante il periodo invernale) rimuovere la batteria dall'apparecchio (rispettando le istruzioni per l'uso separate per batteria e caricabatteria).



## Conservare la mola di taglio/ levigatura

- asciutta
- verso l'alto
- non sovrapposta

## Ricerca degli errori

La tabella che segue aiuta a risolvere piccoli guasti:

Problema	Possibile causa	Soluzione
L'apparecchio non si accende	Batteria (9) non inserita	<i>Inserimento della batteria</i> , p. 175
	Interruttore on/off (5) difettoso	rivolgersi al centro di assistenza.
	Batteria (9) scarica	<i>Caricamento della batteria</i> , p. 174
	Motore difettoso	rivolgersi al centro di assistenza.
L'utensile a inserto non si muove anche se il motore gira	Vite di serraggio (15) lenta	Stringer la (15) vite di serraggio, <i>Montare e smontare l'utensile</i> , p. 173
	Il pezzo da lavorare, residui dello stesso o degli utensili bloccano l'azionamento	Rimuovere le cause di blocco
Il motore rallenta e si ferma	Il pezzo sovraccarica l'apparecchio	Ridurre la pressione sull'utensile
		Pezzo da lavorare non adatto
L'utensile ruota in modo irregolare, si odono rumori inconsueti	Vite di serraggio (15) lenta	Stringer la (15) vite di serraggio, <i>Montare e smontare l'utensile</i> , p. 173
	Utensile a inserto guasto	Sostituire la mola
Nell'apparecchio si verificano interruzioni	Contatto difettoso interno	rivolgersi al centro di assistenza.
	Interruttore on/off (5) difettoso	

## Smaltimento/rispetto dell'ambiente

Rimuovere la batteria dall'apparecchio e smaltire l'apparecchio, la batteria, gli accessori e l'imballaggio in modo da garantirne il corretto riciclaggio nel rispetto dell'ambiente.



Gli apparecchi elettrici non devono essere smaltiti con i rifiuti domestici.

Il simbolo del contenitore di spazzatura mobile barrato indica che questo prodotto non deve essere smaltito come rifiuto urbano non differenziato al termine della sua vita utile.

### Direttiva 2012/19/UE sui rifiuti di apparecchiature elettriche ed elettroniche:

Il consumatore è tenuto per legge al corretto riciclaggio nel rispetto dell'ambiente degli apparecchi elettrici ed elettronici al termine della loro vita utile. In questo modo si garantisce che vengano riciclati nel rispetto dell'ambiente e delle risorse.

A seconda del recepimento nel diritto nazionale, le possibilità sono le seguenti:

- restituzione a un punto vendita
- conferimento a un centro di raccolta ufficiale,
- restituzione al produttore/commerciante.

Tali disposizioni non contemplano gli accessori e i dispositivi ausiliari privi di componenti elettrici a corredo dell'apparecchio da smaltire.

## Istruzioni per lo smaltimento delle batterie



Non smaltire la batteria con i rifiuti domestici, nel fuoco (pericolo di esplosione) o in acqua. In caso di fuoriuscita di fumi o liquidi tossici, le batterie danneggiate possono essere nocive per l'ambiente e per la salute delle persone.

Smaltire le batterie conformemente alle disposizioni locali. Le batterie difettose o esauste devono essere riciclate secondo la direttiva 2006/66/CE. Conferire le batterie ad un centro di raccolta di batterie usate, dove verranno sottoposte a un corretto riciclaggio nel rispetto dell'ambiente. Per informazioni in merito rivolgersi al servizio di raccolta locale o al nostro centro di assistenza. Smaltire le batterie quando sono scariche. Si consiglia di coprire i poli con nastro adesivo come protezione contro il cortocircuito. Non aprire la batteria.

## Assistenza

### Garanzia

Gentile cliente, su questo apparecchio Le viene concessa una garanzia di 3 anni a partire dalla data di acquisto.

In caso di difetti di questo prodotto può avanzare diritti legali nei confronti del venditore del prodotto. Tali diritti legali non vengono limitati dalla nostra garanzia qui di seguito rappresentata.

### Condizioni di garanzia

Il termine di garanzia inizia con la data di acquisto. La preghiamo di conservare in un luogo sicuro lo scontrino fiscale originale. Questo documento viene richiesto come prova d'acquisto.

Qualora subentrasse un difetto di materiale o di fabbricazione entro tre anni a par-

tire dalla data di acquisto di questo prodotto, il prodotto verrà riparato o sostituito - a nostra discrezione - gratuitamente da noi. Questa prestazione di garanzia presuppone che venga presentato entro il termine di tre anni l'apparecchio difettoso e la prova d'acquisto (scontrino fiscale) e descritto brevemente per iscritto in che cosa consiste il difetto e quando si è verificato.

Se il difetto è coperto dalla nostra garanzia, riceverà il prodotto riparato oppure un prodotto nuovo. Con la riparazione o la sostituzione del prodotto non inizia un nuovo periodo di garanzia.

### **Tempo di garanzia e diritti legali per vizi della cosa**

Il periodo di garanzia non viene prolungato. Questo vale anche per parti sostituite e riparate. Difetti e vizi presenti già al momento dell'acquisto devono essere segnalati immediatamente dopo la rimozione dall'imballaggio. Riparazioni che accorrono dopo il periodo di garanzia sono a pagamento.

### **Volume di garanzia**

L'apparecchio è stato prodotto accuratamente secondo severe direttive di qualità e controllato con coscienza prima della consegna.

La prestazione in garanzia vale per difetti del materiale o di fabbricazione. Questa garanzia non si estende a componenti del prodotto esposti a normale logorio, che possono pertanto essere considerati come componenti soggetti a usura (ad es. Mola da taglio). La garanzia non si estende altresì a danni che si verificano su componenti delicati nonché danni derivanti dal trasporto o altri incidenti..

Questa garanzia decade se il prodotto è stato danneggiato, non usato correttamente o non mantenuto. Per un uso corretto del prodotto devono essere osservate tutte

le indicazioni riportate nelle istruzioni per l'uso. Destinazioni d'uso e azioni sconsigliate nelle istruzioni d'uso o dalle quali si viene avvertiti, sono tassativamente da evitare.

Il prodotto è destinato solo per i privati e non per uso commerciale. In caso di uso improprio, esercizio della forza e interventi non effettuati dalla nostra filiale di assistenza tecnica autorizzata, decade la garanzia.

### **Svolgimento in caso di garanzia**

Per garantire una rapida elaborazione della Sua pratica, La preghiamo di seguire le seguenti indicazioni:

- Per tutte le richieste tenere a portata di mano lo scontrino fiscale e il codice di identificazione (IAN 439335\_2210) come prova d'acquisto.
- I codici articolo sono riportati sulla targhetta del tipo.
- Nel caso in cui si dovessero verificare difetti funzionali o altri vizi, La preghiamo di contattare **telefonticamente** o per **e-mail**. Riceverà ulteriori informazioni sullo svolgimento del Suo reclamo.
- Un prodotto rilevato come difettoso può essere inviato con porto franco all'indirizzo di assistenza comunicato, previa consultazione del nostro servizio di assistenza tecnica, allegando la prova d'acquisto (scontrini fiscali) e l'indicazione, in che cosa consiste il difetto e quando si è verificato. Per evitare problemi di accettazione e costi aggiuntivi, usare tassativamente solo l'indirizzo che Le è stato comunicato. Assicurarsi che la spedizione non avvenga in porto assegnato, con merce ingombrante, corriere espresso o altro carico speciale. Spedire l'apparecchio inclusi tutti gli accessori forniti insieme al momento dell'acquisto e garantire

un imballaggio di trasporto sufficientemente sicuro.

## Servizio di riparazione

Per le riparazioni **non coperte dalla garanzia** rivolgersi al centro di assistenza, dove potrete ottenere un preventivo.

- Accettiamo solo apparecchi imballati sufficientemente e inviati a spese del cliente.  
**Nota:** inviare l'apparecchio pulito e indicando il difetto all'indirizzo del centro di assistenza indicato.
- Non si accettano apparecchi inviati a carico del destinatario, tramite contrassegno, corriere espresso o altri invii speciali.
- Ci occuperemo di smaltire gratuitamente gli apparecchi difettosi che ci vengono spediti.

## Service-Center

**IT Assistenza Italia**  
Tel.: 800781188  
E-mail: [grizzly@lidl.it](mailto:grizzly@lidl.it)  
**IAN 439335\_2210**

**MT Assistenza Malta**  
Tel.: 80062230  
E-mail: [grizzly@lidl.com.mt](mailto:grizzly@lidl.com.mt)  
**IAN 439335\_2210**

## Importatore

Si tenga presente che l'indirizzo indicato di seguito non è l'indirizzo del centro di assistenza. Per prima cosa contattare il centro di assistenza summenzionato.

Grizzly Tools GmbH & Co. KG  
Stockstädter Str. 20  
63762 Groβostheim  
GERMANIA  
[www.grizzlytools.de](http://www.grizzlytools.de)

## Ricambi e accessori

**Pezzi di ricambio e accessori sono reperibili al sito**

**[www.grizzlytools.shop](http://www.grizzlytools.shop)**. Qualora sorgessero problemi durante l'ordinazione, si prega di contattarci tramite il nostro negozio online. Per ulteriori domande, rivolgersi al Service-Center, p. 180

Pos. nr.	p. 357*	Designazione	No. d'ordine
15, 16	1, 2	Vite di serraggio + Flangia di fissaggio	91110347
17	3	Mola da taglio (metallo)	91110348

\*Vista esplosa

# Traduzione delle dichiarazioni CE di conformità originale

Prodotto: **Smerigliatrice angolare ricaricabile 20 V**

Modello: **PWSAM 20-Li A1**

Numero di serie: 000001 - 100000

L'oggetto della dichiarazione di cui sopra è conforme alla pertinente normativa di armonizzazione dell'Unione:

**2006/42/EC • 2014/30/EU • 2011/65/EU & (EU) 2015/863**

**Prodotto con batteria Smart PAPS 204 A1/  
Smart PAPS 208 A1: 2014/53/EU**

L'oggetto della dichiarazione di cui sopra è conforme alla direttiva 2011/65/EU del Parlamento europeo e del Consiglio dell'8 giugno 2011, sulla restrizione dell'uso di determinate sostanze pericolose nelle apparecchiature elettriche ed elettroniche.

Per garantire la conformità, sono state applicate le seguenti norme armonizzate e le norme e i regolamenti nazionali:

**EN 62841-1:2015 • EN IEC 62841-2-3:2021/A11:2021**

**EN IEC 55014-1:2021 • EN IEC 55014-2:2021 • EN IEC 63000:2018**

**Prodotto con batteria Smart PAPS 204 A1/Smart PAPS 208 A1:**

**EN 301 489-1 V2.2.3:2019 • Draft EN 301 489-17 V3.2.5:2022**

**EN 300 328 V2.2.2:2019 • EN 50663:2017**

La presente dichiarazione di conformità è rilasciata sotto la responsabilità esclusiva del fabbricante:



Grizzly Tools GmbH & Co. KG  
Stockstädter Str. 20  
63762 Großostheim  
GERMANIA  
14.05.2023

Christian Frank  
Mandatario della documentazione

# Obsah

## Úvod..... 182

Použití dle určení.....	182
Rozsah dodávky/příslušenství.....	183
Přehled.....	183
Popis funkce.....	183
Technické údaje.....	183

## Bezpečnostní pokyny..... 185

Význam bezpečnostních pokynů....	185
Piktogramy a symboly.....	185
Obecná bezpečnostní upozornění pro elektrické nářadí.....	186
Bezpečnostní informace pro úhlové brusky.....	189
Zbytková nebezpečí.....	193

## Příprava..... 193

Ovládací části.....	194
Montáž a demontáž vyměnitelného nástroje.....	194
Montáž a demontáž nástavce ochranného krytu.....	194
Kontrola stavu nabití akumulátoru.....	194
Nabití akumulátoru.....	195

## Provoz..... 195

Pokyny k práci.....	195
Vložení a vyjmutí akumulátoru.....	196
Nastavení ochranného krytu.....	196
Zapnutí a vypnutí.....	196

## Přeprava..... 197

## Čištění, údržba a skladování... 197

Čištění.....	197
Údržba.....	197
Skladování.....	197

## Hledání chyby..... 198

## Likvidace/ochrana životního prostředí..... 198

Pokyny pro likvidaci akumulátorů.....	199
---------------------------------------	-----

## Servis..... 199

Záruka.....	199
Opravná služba.....	200
Service-Center.....	200
Dovozce.....	200

## Náhradní díly a příslušenství..... 201

## Překlad původního ES prohlášení o shodě..... 201

## Rozložený pohled..... 357

## Úvod

Blahopřejeme Vám k zakoupení Vaší nové akumulátorové úhlové brusky (dále jen přístroj nebo elektrický nástroj).

Vybrali jste si vysoce kvalitní přístroj. Tento přístroj byl odzkoušen během výroby na kvalitu a podroben výstupní kontrole. Funkčnost Vašeho přístroje je tím zajištěna.



Návod k obsluze je součástí tohoto přístroje. Obsahuje důležité pokyny pro bezpečnost, použití a likvidaci. Přečtěte si pečlivě návod k obsluze. Seznamte se s ovládacími prvky a správným používáním přístroje. Používejte přístroj pouze tak, jak je popsáno a pro určené oblasti použití. Návod k obsluze dobře uschovejte a v případě předání přístroje třetím osobám předejte veškerou dokumentaci.

## Použití dle určení

Toto elektrické nářadí je určeno pro práci s bruskou nebo řezným nástrojem.

S tímto elektrickým nářadím se nedoporučuje provádět operace, jako je broušení, čištění drátěným kartáčem, leštění nebo řezání dřev. Nepoužívejte kapalné chladicí kapaliny, jako je voda. Neobrábějte žádné materiály, které obsahují nebezpečné látky, např. azbest nebo olovo.

Provoz výhradně v suchých místnostech.

Přístroj je určen pro použití dospělými. Mládež ve věku nad 16 let smí přístroj používat pouze pod dohledem.

Jakékoliv jiné použití, které není v tomto návodu k obsluze výslovně povoleno, může vést k poškození přístroje a pro uživatele představovat vážné nebezpečí. Obsluha nebo uživatel zařízení nese zodpovědnost za nehody či škody na jiných osobách nebo jejich majetku. Přístroj je určen pro použití domácími kutily. Není určen pro trvalé komerční využívání. V případě komerčního použití záruka zaniká. Výrobce neručí za škody způsobené nesprávným použitím nebo nesprávnou obsluhou. Přístroj je součástí série **X 20 V TEAM** a lze jej provozovat s akumulátory série **X 20 V TEAM**. Akumulátory série **X 20 V TEAM** se smí nabíjet pouze nabíječkami série **X 20 V TEAM**.

## Rozsah dodávky/ příslušenství

Vybalte přístroj a zkontrolujte rozsah dodávky.

Obalový materiál zlikvidujte správně dle předpisů.

- Aku úhlová bruska 20 V
- řezný kotouč PTS 76 (kov, Ø 76 mm × 1 mm)
- ochranný kryt, nástavec
- klíč s vnitřním šestihranem (4 mm)
- úložný kufrík
- Překlad původního návodu k používání

**Akumulátor a nabíječka nejsou součástí dodávky.**

## Přehled

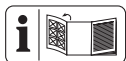

Obrázky přístroje naleznete na přední výklopné stránce.

- 1 nástavec
- 2 zablokování (nástavec)
- 3 šipka směru otáčení

- 4 aretace vřetene
  - 5 zapínač/vypínač
  - 6 rukojeť (izolovaný povrch rukojeti)
  - 7 tlačítko (ukazatel stavu nabití)
  - 8 ukazatel stavu nabití
  - 9 akumulátor
  - 10 odblokování akumulátoru
  - 11 držák akumulátoru
  - 12 nabíječka akumulátoru
  - 13 úložný kufrík
- Obř. A**
- 14 klíč s vnitřním šestihranem
  - 15 upínací šroub
  - 16 upínací příruba
  - 17 řezný kotouč
  - 18 ochranný kryt
  - 19 úchytná příruba

## Popis funkce

Velmi rychle rotující vyměnitelný nástroj umožňuje čisté broušení a řezání kovu. Funkce ovládacích prvků naleznete v následujících popisech.

## Technické údaje

### Aku úhlová bruska 20 V

<b>..... PWSAM 20-Li A1</b>	
Domezovací napětí $U$ .....	20 V =
Hmotnost s akumulátorem (20 V, 2 Ah) .....	1,14 kg
Přístroji otáčky $n_0$ .....	19.500 min <sup>-1</sup>
Povolený vyměnitelný nástroj	
- průměr .....	≤ 76 mm
- otvor .....	Ø 10 mm
- Tloušťka .....	≤ 4 mm
závit .....	M6
Hladina akustického výkonu ( $L_{WA}$ ) .....	86,6 dB; $K_{WA}=3$ dB
Hladina akustického tlaku ( $L_{pA}$ ) .....	78,6 dB; $K_{pA}=3$ dB

Vibrace ( $a_h$ ) .....  $\leq 2,5 \text{ m/s}^2$ ;  $K=1,5 \text{ m/s}^2$   
 akumulátor ..... Li-Ion  
 Teplota .....  $\leq 50 \text{ }^\circ\text{C}$   
 – Nabíjení .....  $5 - 45 \text{ }^\circ\text{C}$   
 – Provoz .....  $0 - 50 \text{ }^\circ\text{C}$   
 – Skladování .....  $0 - 45 \text{ }^\circ\text{C}$

Chytrá baterie PARKSIDE Performance  
 Smart PAPS 204 A1/Smart PAPS 208 A1  
 – Frekvence  $f$  .....  $2400 - 2483,5 \text{ MHz}$   
 – vysílací výkon .....  $\leq 20 \text{ dBm}$

### řezný kotouč ..... **PTS 76**

Počet otáček kotouče  $n_{\text{max}}$   
 .....  $\leq 20100 \text{ min}^{-1}$   
 Rychlost kotouče  $v_0$  .....  $\leq 80 \text{ m/s}$   
 průměr .....  $\varnothing 76 \text{ mm}$   
 otvor .....  $\varnothing 10 \text{ mm}$   
 Tloušťka .....  $1 \text{ mm}$

Hladina hluku a vibrační byla stanovena dle norem a předpisů uvedených v prohlášení o shodě.

Uvedená hodnota vibrační a uvedená hodnota emisí hluku byly změřeny pomocí standardizované zkušební metody a lze je použít k porovnání určitého elektrického nástroje s jiným nástrojem. Uvedená hodnota vibrační a uvedená hodnota emisí hluku mohou být použity také k předběžnému odhadu zatížení.

**▲ VAROVÁNÍ!** Emise vibrační a emise hluku se mohou během skutečného používání elektrického nástroje lišit od udané hodnoty v závislosti na způsobu, jakým je elektrický nástroj používán a zejména pak podle typu zpracovávaného obrobku. Dle možnosti se snažte udržet co nejnižší zatížení, způsobené vibracemi. Příkladným

opatřením ke snížení vibračního zatížení je omezení pracovní doby. Přitom se musí brát v úvahu všechny části pracovního cyklu (například doby, během kterých je elektrický nástroj vypnutý, a ty, ve kterých je síce zapnutý, ale běží bez zátěže).

**▲ VAROVÁNÍ!** Broušení tenkých plechů nebo jiných vysoce vibračních struktur s velkou plochou může mít za následek zvýšenou hladinu hluku a mnohem vyšší (až do  $15 \text{ dB}$ ) celkovou hladinu hluku, než jsou uváděné hladiny hluku. Používejte například těžké pružné tlumicí rohože k zabránění vyzařování zvuku z takových obrobků. Zvažte zvýšené emise hluku a použijte vhodnou ochranu sluchu.

### Doby nabíjení

Přístroj je součástí série **X 20 V TEAM** a lze jej provozovat s akumulátory série **X 20 V TEAM**. Akumulátory série **X 20 V TEAM** se smí nabíjet pouze nabíječkami série **X 20 V TEAM**.

Doporučujeme Vám, provozovat tento přístroj pouze s následujícími akumulátory: PAP 20 B1, PAP 20 B3, Smart PAPS 204 A1, Smart PAPS 208 A1

Doporučujeme Vám, nabíjet tyto akumulátory pomocí následujících nabíječek: PLG 20 A3, PLG 20 A4, PLG 20 C1, PLG 20 C3, PLG 201 A1, PDSLGL 20 A1, PDSLGL 20 B1, Smart PLGS 2012 A1

Technické údaje akumulátoru a nabíječky: Viz samostatný návod.

Doba nabíjení je mimo jiné ovlivněna faktory, jako je teplota prostředí a akumulátoru a také použitého síťového napětí, a může se proto příp. lišit od uvedených hodnot.



Doba nabíjení (min)	PAP 20 A1 PAP 20 A2 PAP 20 B1	PAP 20 A3 PAP 20 B3 Smart PAPS 204 A1	Smart PAPS 208 A1
PLG 20 A1 PLG 20 A4 PLG 20 C1	60	120	240
PLG 20 A2 PLG 20 A3 PLG 20 C3 PDSLГ 20 A1 PDSLГ 20 B1	45	60	150
PLG 201 A1	135	250	500
Smart PLGS 2012 A1	35	45	50

## Bezpečnostní pokyny

V této části jsou popsána základní bezpečnostní opatření při používání přístroje.

**▲ VAROVÁNÍ!** Zranění osob a hmotné škody v důsledku neodborné manipulace s akumulátorem. Dodržujte bezpečnostní pokyny a pokyny k nabíjení a správnému použití, uvedené v návodu k obsluze Vašeho akumulátoru a Vaší nabíječky série **X 20 V TEAM**. Podrobný popis nabíjení a další informace naleznete v tomto samostatném návodu k obsluze.

### Význam bezpečnostních pokynů

**▲ NEBEZPEČÍ!** Pokud tento bezpečnostní pokyn nedodržíte, dojde k nehodě. Důsledkem je vážné zranění nebo smrt.

**▲ VAROVÁNÍ!** Pokud tento bezpečnostní pokyn nedodržíte, dojde případně k nehodě. Mohlo by to mít za následek vážné zranění nebo smrt.

**▲ UPOZORNĚNÍ!** Pokud tento bezpečnostní pokyn nedodržíte, dojde k nehodě. V důsledku může dojít k drobnému nebo středně těžkému ublížení na zdraví.

**OZNÁMENÍ!** Pokud tento bezpečnostní pokyn nedodržíte, dojde k nehodě. V důsledku může dojít k věcnému poškození.

## Piktogramy a symboly

### Piktogram na přístroji



Přístroj je součástí série **X 20 V TEAM** a lze jej provozovat s akumulátory série **X 20 V TEAM**. Akumulátory série **X 20 V TEAM** se smí nabíjet pouze nabíječkami série **X 20 V TEAM**.



Pozor!



Dodržovat návod k obsluze



Nebezpečí poranění točícím se nástrojem! Nepřibližujte se rukama.



Před údržbovými pracemi vyjměte akumulátor!



Používat ochranu zraku



Používat chrániče sluchu



Používat ochranu rukou



Používejte respirátor



Směr otáčení (upínací šroub)



Směr otáčení (řezný kotouč)



Elektrické nástroje nepatří do domácího odpadu.

### Piktogram na příslušenství



Dodržovat návod k obsluze



Používat ochranu zraku



Používat chrániče sluchu



Používat ochranu rukou



Používejte respirátor



Používejte ochranu nohou



Není povoleno pro boční broušení



kov



Není určeno k broušení za mokra



Nepoužívejte vadné kotouče.

### Obecná bezpečnostní upozornění pro elektrické nářadí

**▲ VAROVÁNÍ! Přečtěte si všechna bezpečnostní upozornění, pokyny, obrázky a technické údaje dodané s tímto elektrickým nářadím.** Při nedodržení všech níže uvedených pokynů může dojít k úrazu elektrickým proudem, požáru a/nebo vážnému zranění. **Uschovejte všechna varo-**

### vání a pokyny pro budoucí použití.

Termín „elektrické nářadí“ ve varováních se vztahuje na vaše elektrické nářadí napájené ze sítě (s napájecím kabelem) nebo nářadí napájené z baterie (bez napájecího kabelu).

#### 1. BEZPEČNOST PRACOVNÍHO PROSTORU

- a) **Udržujte pracovní prostor čistý a dobře osvětlený.** Nepořádek nebo tmavé prostory vedou k nehodám.
- b) **Nepracujte s elektrickým nářadím ve výbušném prostředí, například v blízkosti hořlavých kapalin, plynů nebo prachu.** Elektrické nářadí vytváří jiskry, které mohou zapálit prach nebo výpary.
- c) **Při práci s elektrickým nářadím udržujte děti a přihlížející v bezpečné vzdálenosti.** Budete-li rozptýleni, můžete ztratit kontrolu.

#### 2. ELEKTRICKÁ BEZPEČNOST

- a) **Zástrčky elektrického nářadí musí odpovídat zásuvce. Nikdy zástrčku žádným způsobem neupravujte. S uzemněným elektrickým nářadím nepoužívejte žádné adaptérové zástrčky.** Neupravené zástrčky a odpovídající zásuvky snižují riziko úrazu elektrickým proudem.
- b) **Vyvarujte se tělesného kontaktu s uzemněnými povrchy, jako jsou potrubí, radiátory, sporáky a chladničky.** Pokud je vaše tělo uzemněno, existuje zvýšené riziko úrazu elektrickým proudem.
- c) **Nevystavujte elektrické nářadí dešti ani mokru.** Voda vnikající do elektrického nářadí zvyšuje riziko úrazu elektrickým proudem.

- d) **Nepoužívejte kabel nedovoleným způsobem. Nikdy nepoužívejte kabel k přenášení, tahání nebo odpojování elektrického nářadí. Udržujte kabel mimo dosah tepla, oleje, ostrých hran nebo pohyblivých částí.**

Poškozené nebo zamotané kabely zvyšují riziko úrazu elektrickým proudem.

- e) **Při práci s elektrickým nářadím venku používejte prodlužovací kabel vhodný pro venkovní použití.** Při použití kabelu vhodného pro venkovní použití se snižuje riziko úrazu elektrickým proudem.
- f) **Pokud je provoz elektrického nářadí ve vlhkém prostředí nevyhnutelný, použijte zdroj chráněný proudovým chráničem (RCD).** Při použití ochrany RCD se snižuje riziko úrazu elektrickým proudem.
3. **OSOBNÍ BEZPEČNOST**
- a) **Zůstaňte ve střehu, sledujte, co děláte, a při práci s elektrickým nářadím používejte zdravý rozum. Nepoužívejte elektrické nářadí, jste-li unaveni nebo pod vlivem drog, alkoholu nebo léků.** Kvůli chvilce nepozornosti při práci s elektrickým nářadím může dojít k vážnému zranění.
- b) **Používejte osobní ochranné prostředky. Vždy noste ochrannou oči.** Ochranné prostředky, jako je protiprachová maska, protiskluzová bezpečnostní obuv, ochranná přilba nebo chrániče sluchu používané ve vhodných podmínkách, omezují riziko zranění osob.
- c) **Zabraňte neúmyslnému spuštění. Před připojením ke zdroji napájení a/nebo akumulátoru, zvednutím nebo přenáše-**

**ním nářadí se ujistěte, že je vypínač ve vypnuté poloze.** Přenášení elektrického nářadí s prstem na spínači nebo manipulace s elektrickým nářadím se zapnutým spínačem, může vést k úrazům.

- d) **Před zapnutím elektrického nářadí odstraňte jakýkoliv seřizovací klíč nebo klíč.** Kvůli klíči nebo klíči připevněnému k rotující části elektrického nářadí může dojít ke zranění.
- e) **Nesazte se s nářadím dosáhnout daleko od sebe. Vždy udržujte správný postoj a rovnováhu.** Získáte tak lepší kontrolu nad elektrickým nářadím v neočekávaných situacích.
- f) **Noste vhodný oděv. Nenoste volný oděv nebo šperky. Udržujte své vlasy a oděv mimo pohyblivé součásti.** Volné oblečení, šperky nebo dlouhé vlasy se mohou zachytit v pohyblivých součástech.
- g) **Pokud jsou k dispozici zařízení pro připojení zařízení k odsávání a sběru prachu, ujistěte se, že jsou připojena a správně používána.** Při použití sběrače prachu se může snížit nebezpečí související s prachem.
- h) **Nedopusťte, abyste na základě častého používání nářadí polevili a ignorovali zásady bezpečnosti nářadí.** Při nedbalém používání může během zlomku sekundy dojít k vážnému zranění.
4. **POUŽÍVÁNÍ A PÉČE O ELEKTRICKÉ NÁŘADÍ**
- a) **Elektrické nářadí nepoužívejte za použití síly. Používejte správné elektrické nářadí pro danou aplikaci.** Správné elektrické nářadí zvládne práci lépe a bezpečně-

- ji při rychlosti, pro kterou bylo navrženo.
- b) **Nepoužívejte elektrické nářadí, pokud je nelze zapnout a vypnout vypínačem.** Jakékoliv elektrické nářadí, které nelze ovládat vypínačem, je nebezpečné a musí být opraveno.
- c) **Před seřizováním, výměnou příslušenství nebo před uložením elektrického nářadí vytáhněte zástrčku ze zásuvky a/ nebo vyjměte z nářadí akumulátor, je-li odnímatelný.** Díky takovým preventivním bezpečnostním opatřením se snižuje riziko náhodného spuštění elektrického nářadí.
- d) **Nepoužívané elektrické nářadí skladujte mimo dosah dětí a nedovolte osobám, které nejsou obeznámeny s elektrickým nářadím nebo s těmito pokyny, aby s elektrickým nářadím pracovaly.** Elektrické nářadí je v ruce neškolených uživatelů nebezpečné.
- e) **Na elektrickém nářadí a příslušenství provádějte údržbu. Zkontrolujte, zda nejsou pohyblivé části vychýleny nebo zablokovány, zda nejsou zlomené a zda neexistují jiné podmínky, které mohou ovlivnit činnost elektrického nářadí. Je-li nářadí poškozeno, nechte elektrické nářadí před použitím opravit.** Mnoho nehod je způsobeno kvůli nedostatečně udržovanému elektrickému nářadí.
- f) **Řezné nástroje udržujte ostré a čisté.** Řádně udržované řezné nástroje s ostrými řeznými hranami se méně zasekávají a snáze se ovládají.
- g) **Elektrické nářadí, příslušenství, násadce atd. používejte v souladu s těmito pokyny, s ohledem na pracovní podmínky a prováděnou práci.** Použití elektrického nářadí k jiným než určeným činnostem může vést k nebezpečné situaci.
- h) **Udržujte rukojeti a úchopové plochy v suchém a čistém stavu a bez oleje a mastnoty.** Kvůli kluzké rukojeti a úchopovým plochám nelze s nástrojem bezpečně manipulovat a ovládat jej v neočekávaných situacích.
5. **POUŽÍVÁNÍ A ÚDRŽBA AKUMULÁTOROVÉHO NÁŘADÍ**
- a) **Nabíjejte nástroj pouze nabíječkou specifikovanou výrobcem.** Nabíječka, která je vhodná pro jeden typ akumulátoru, může při použití s jiným akumulátorem způsobit nebezpečí požáru.
- b) **Používejte elektrické nářadí pouze se speciálně označenými akumulátory.** Použití jiných akumulátorů může dojít ke zranění a požáru.
- c) **Pokud baterii nepoužíváte, uchovávejte ji mimo dosah jiných kovových předmětů, jako jsou kancelářské sponky, mince, klíče, hřebíky, šrouby nebo jiné malé kovové předměty, kvůli nimž může dojít k propojení kontaktů.** Kvůli zkratování svorek akumulátoru může dojít k popálením nebo požáru.
- d) **Za nevhodných podmínek může z akumulátoru unikat kapalina – zabraňte kontaktu s ní. Pokud ke kontaktu náhodou dojde, opláchněte vodou. Pokud se kapalina dostane do očí, vyhledejte navíc lékařskou**

**pomoc.** Kapalina vytékající z baterie může způsobit podráždění nebo popáleniny.

- e) **Nepoužívejte akumulátor nebo nářadí, které je poškozené nebo upravené.** Poškozené nebo upravené akumulátory mohou vykazovat nepředvídatelné chování vedoucí k požáru, výbuchu nebo riziku zranění.
- f) **Nevystavujte akumulátor ani nářadí ohni nebo nadměrné teplotě.** Při vystavení ohni nebo teplotě nad 130 °C může dojít k výbuchu.
- g) **Dodržujte všechny pokyny pro nabíjení a nenabíjejte akumulátor ani nářadí mimo teplotní rozsah uvedený v pokynech.** Při nesprávném nabíjení nebo při teplotách mimo stanovený rozsah může dojít k poškození akumulátoru a zvýšenému riziku požáru.
- 6. **SERVIS**
  - a) **Nechte své elektrické nářadí opravit kvalifikovanou osobou, která použije pouze identické náhradní díly.** Tím bude zachována bezpečnost elektrického nářadí.
  - b) **Poškozené akumulátory nikdy neopravujte.** Servis akumulátorových sad by měl provádět pouze výrobce nebo autorizovaní poskytovatelé servisu.

## Bezpečnostní informace pro úhlové brusky

**Bezpečnostní upozornění společná pro broušení a řezání**

- **Toto elektrické nářadí je určeno pro práci s bruskou nebo řezným nástrojem. Přečtěte si všechna bezpečnostní upozornění, pokyny, obrázky a tech-**

**nické údaje dodané s tímto elektrickým nářadím.** Při nedodržení všech níže uvedených pokynů může dojít k úrazu elektrickým proudem, požáru a/nebo vážnému zranění.

- **S tímto elektrickým nářadím se nedoporučuje provádět operace, jako je broušení, čištění dráženým kartáčem, leštění nebo řezání dř.** Pracovní postupy, pro které není elektrické nářadí určeno, mohou způsobit nebezpečí a zranění osob.
- **Nepřestavujte toto elektrické nářadí tak, aby pracovalo způsobem, který není výslovně navrženo a specifikováno výrobcem nářadí.** Taková přestavba může vést ke ztrátě kontroly a způsobit vážné zranění osob.
- **Nepoužívejte příslušenství, které není výslovně navrženo a specifikováno výrobcem nářadí.** To, že lze příslušenství upevnit k elektrickému nářadí, nezaručuje jeho bezpečný provoz.
- **Jmenovité otáčky příslušenství musí být alespoň rovny maximálním otáčkám vyznačeným na nářadí.** Příslušenství pracující rychleji, než jsou jeho jmenovité otáčky, se může rozlomit a rozpadnout.
- **Vnější průměr a tloušťka příslušenství musí odpovídat jmenovitému rozsahu elektrického nářadí.** Nesprávně dimenzované příslušenství nelze dostatečně chránit ani kontrolovat.
- **Rozměry upevnění příslušenství musí odpovídat rozměrům upevňovacích prvků elektrického nářadí.** Příslušenství, které neodpovídá montážním rozměrům elektrického nářadí, bude nevyvážené, může

nadměrně vibrovat a způsobit ztrátu kontroly.

- **Nepoužívejte poškozené příslušenství.** Před každým použitím zkontrolujte příslušenství: u brusných kotoučů odštipnutí a praskliny, u opěrných podložek trhliny, roztržení nebo nadměrné opotřebení, u drátěných kartáčů uvolněné nebo prasklé dráty. Pokud došlo k pádu elektrického nářadí nebo příslušenství, zkontrolujte, zda není poškozeno, nebo namontujte nepoškozené příslušenství. Po kontrole a montáži příslušenství se vy i okolostojící osoby postavte tak, abyste se nacházeli mimo roviny rotujícího příslušenství, a nechte elektrické nářadí běžet jednu minutu při maximálních otáčkách naprázdno. Poškozené příslušenství se během této zkušební doby obvykle rozlomí.
- **Používejte osobní ochranné prostředky. V závislosti na dané činnosti používejte obličejový štít, bezpečnostní ochranné brýle nebo ochranné brýle. Podle potřeby používejte protiprachovou masku, chrániče sluchu, rukavice a pracovní zástěru schopnou zadržet malé úlomky brusiva nebo obrobku.** Ochrana očí musí být schopna zadržet odletující úlomky vznikající při různých pracovních činnostech. Protiprachová maska nebo respirátor musí být schopny filtrovat částice vznikající při konkrétní činnosti. Dlouhodobé vystavení hluku vysoké intenzity může způsobit ztrátu sluchu.

- **Udržujte kolemjdoucí osoby v bezpečné vzdálenosti od pracovního prostoru. Každý, kdo vstupuje do pracovního prostoru, musí používat osobní ochranné prostředky.** Úlomky obrobku nebo poškozené příslušenství mohou odlétnout a způsobit zranění mimo bezprostřední pracovní oblast.
- **Při provádění prací, při nichž řezné příslušenství nebo spojovací materiál může zasáhnout skryté vedení, držte elektrické nářadí za izolované plochy rukojeti.** Kvůli řeznému příslušenství nebo spojovacímu materiálu, které se dostanou do kontaktu s vodičem pod napětím, se může napětí přenést do elektrického nástroje, a obsluha by tak mohla být zasažena elektrickým proudem.
- **Pohyblivý přívod umístěte mimo dosah točícího se příslušenství.** Pokud ztratíte kontrolu, může dojít k přeříznutí nebo přebroušení pohyblivého přívodu a vtažení ruky nebo paže do rotujícího příslušenství.
- **Elektrické nářadí nikdy nepokládejte, dokud se příslušenství úplně nezastaví.** Otáčející se příslušenství se může zachytit do povrchu a elektrické nářadí nebudete mít pod kontrolou.
- **Elektrické nářadí nespouštějte, pokud jej přenášíte na své straně.** Náhodným kontaktem s rotujícím příslušenstvím by mohlo dojít k zachycení vašeho oděvu a vtažení příslušenství do vašeho těla.
- **Pravidelně čistěte větrací otvory elektrického nářadí.** Ventilátor motoru nasává prach dovnitř skříně a nadměrné nahromadění kovového pra-

chu může způsobit nebezpečí úrazu elektrickým proudem.

- **Nepracujte s elektrickým nářadím v blízkosti hořlavých materiálů.** Mohlo by dojít ke vznícení těchto materiálů od jisker.
- **Nepoužívejte příslušenství, které vyžaduje kapalinové chlazení.** Použití vody nebo jiných kapalných chladiv může mít za následek úraz, nebo dokonce usmrcení elektrickým proudem.

### **Zpětný ráz a související varování**

Zpětný ráz je náhlá reakce na sevření nebo zaseknutí rotujícího kotouče, opěrné desky, kartáče nebo jiného příslušenství. Sevření nebo zaseknutí vyvolá rychlé zastavení rotujícího příslušenství, což následně způsobí pohyb nekontrolovaného elektrického nářadí ve směru opačném k otáčení příslušenství v bodě uváznutí.

Dojde-li například k sevření nebo zaseknutí brusného kotouče v obrobku, hrana kotouče, která vstupuje do bodu sevření, se může zakousnout do povrchu materiálu a způsobí, že kotouč je vytlačen nahoru nebo odhozen. Kotouč může v závislosti na směru pohybu kotouče v bodě zaseknutí buď vyskočit směrem k uživateli nebo od něj. Brusné kotouče mohou za těchto podmínek také prasknout.

Zpětný ráz je důsledkem nesprávného používání elektrického nářadí a/nebo nesprávných pracovních postupů či podmínek a lze mu zabránit správným dodržováním níže uvedených bezpečnostních opatření.

- **Elektrické nářadí držte pevně oběma rukama a zaujměte takovou polohu těla a paží, která vám umožní odolávat zpětným rázům. Vždy používejte přídatné držadlo, pokud je k dispozici, pro maximální kontrolu nad**

### **zpětným rázem nebo reakčním krouticím momentem při uvedení do chodu.**

Uživatel může mít reakční krouticí moment nebo síly zpětného rázu pod kontrolou, pokud jsou přijata příslušná bezpečnostní opatření.

- **Nikdy se rukou nepřibližujte k rotujícímu příslušenství.** Nástroj může zpětným rázem vaši ruku odmrštit.
- **Nestůjte v prostoru, kam se může nářadí dostat, dojde-li ke zpětnému rázu.** Zpětný ráz vrhne nářadí ve směru opačném k pohybu kotouče v bodě zaseknutí.
- **Věnujte zvláštní pozornost opracování rohů, ostrých hran apod. Předcházejte poskakování a zaseknutí příslušenství.** Při opracování rohů, ostrých hran nebo poskakování má rotující nástroj tendenci se zaseknout a způsobit ztrátu kontroly nebo zpětný ráz.
- **Nepřipevňujte řetězový řezný kotouč na dřevo, segmentový diamantový kotouč s obvodovou mezerou větší než 10 mm ani ozubený pilový kotouč.** Tyto kotouče způsobují často zpětný ráz a ztrátu kontroly.

### **Bezpečnostní upozornění specifická pro broušení a řezání**

- **Používejte pouze typy kotoučů, které jsou určeny pro vaše elektrické nářadí, a specifický ochranný kryt konstruovaný pro vybraný kotouč.** Kotouče, pro které nebylo elektrické nářadí navrženo, nemohou být kryty odpovídajícím způsobem a jsou nebezpečné.
- **Brousící povrch kotoučů, které jsou ve středu snížené, se musí namontovat pod rovinu okraje ochranného krytu.** Nesprávně na-



montovaný kotouč, který vyčnívá přes rovinu okraje ochranného krytu, nemůže být dostatečně chráněn.

- **Ochranný kryt musí být bezpečně připevněn k elektrickému nářadí a umístěn do správné polohy pro maximální bezpečnost tak, aby byla odkryta co nejmenší část kotouče ve směru k uživateli.** Ochranný kryt pomáhá chránit uživatele před úlomky kotouče, náhodným dotykem s kotoučem a jiskrami, které mohou vznítit oděv.
- **Kotouče se smí používat pouze k určenému použití. Například: neprovádějte broušení boční stranou řezného kotouče.** Brusné řezné kotouče jsou určeny pro obvodové broušení, stranové síly působící na tyto kotouče by je mohly roztržít.
- **Vždy používejte nepoškozené příruby kotoučů, které mají správnou velikost a tvar pro vybraný kotouč.** Správné příruby kotouče podepírají kotouč a tím snižují možnost prasknutí kotouče. Příruby pro řezání se mohou lišit od přírub pro broušení.
- **Nepoužívejte opotřebované kotouče původně větších rozměrů pro větší elektrické nářadí.** Kotouče určené pro větší elektrické nářadí nejsou vhodné pro větší otáčky menšího nářadí a mohou prasknout.
- **Při použití kotoučů k dvojímu účelu vždy používejte správný ochranný kryt pro prováděné použití.** Nepoužití správného ochranného krytu nemusí zajistit požadovanou úroveň ochrany, což může vést k vážnému zranění.

## Další bezpečnostní upozornění specifická pro činnosti řezání

- **Řezný kotouč se nesmí vzpříčit ani na něj nevyvíjejte nadměrný tlak. Nepokoušejte se o příliš velkou hloubku řezu.** Nadměrný tlak na kotouč zvyšuje zatížení a náchylnost ke zkroucení nebo vážnutí kotouče v řezu a možnost zpětného rázu nebo zlomení kotouče.
- **Nestůjte v přímce s rotujícím kotoučem a za ním.** Pokud se kotouč v místě činnosti pohybuje směrem od vašeho těla, může případný zpětný ráz vrhnout rotující kotouč a elektrické nářadí přímo na vás.
- **Při vážnutí kotouče nebo přerušení řezu z jakéhokoli důvodu vypněte elektrické nářadí a udržujte je nehybné, dokud se kotouč zcela nezastaví. Nikdy se nepokoušejte z místa řezu vyjmout řezný kotouč v pohybu, jinak může dojít ke zpětnému rázu.** Zjistěte příčinu vážnutí kotouče a přijměte nápravná opatření, abyste ji odstranili.
- **Nezačínejte znovu řezat v obrobku. Nechte kotouč dosáhnout plných otáček a opatrně znovu zajeďte do místa řezu.** Při opětovném spuštění elektrického nářadí v obrobku může dojít k vážnutí, vyskočení nebo zpětnému rázu kotouče.
- **Podepřete panely nebo jakýkoli obrobek nadměrných rozměrů, abyste minimalizovali riziko sevření kotouče a zpětného rázu.** Velké obrobky mají tendenci se prohýbat pod vlastní vahou. Podpěry musí být umístěny pod obrobkem v blízkosti linie řezu a v blízkosti okraje obrobku na obou stranách kotouče.



- **Při provádění „dutého řezu“ do stávajících stěn nebo jiných slepých míst dbejte zvýšené opatrnosti.** Pronikající kotouč může přerýznout plynové nebo vodovodní potrubí, elektrické vedení nebo předměty, které mohou způsobit zpětný ráz.
- **Nepokoušejte se provádět řezání do oblouku.** Nadměrný tlak na kotouč zvyšuje zatížení a náchylnost ke zkroucení nebo váznutí kotouče v řezu a možnost zpětného rázu nebo zlomení kotouče, což může vést k vážnému zranění.

### Související bezpečnostní pokyny

- Do prostoru mezi brusným kotoučem a chráničem proti jiskrám nebo do blízkosti ochranných krytů nikdy nezasahujte prsty. Hrozí nebezpečí zhmoždění.
- Otáčející se součásti přístroje nelze z funkčních důvodů zakrýt. Při práci proto postupujte obezřetně a obrobek dobře zajistěte, aby nesklouzl, protože byste se tak mohli dotknout rukama brusného kotouče.
- Obrobek se při broušení zahřívá. Nedotýkejte se opracovaného místa, nechte jej ochladit. Hrozí nebezpečí popálení. Používejte chladicí prostředek nebo podobný způsob zchlazení.
- S přístrojem nepracujte, pokud se cítíte unaveni nebo jste pod vlivem alkoholu či léků. Při práci vždy dělejte pravidelné přestávky.
- Vypněte přístroj a vyjměte akumulátor. Ujistěte se, zda se všechny pohyblivé díly zcela zastavily :
  - k uvolnění zablokovaného vyměnitelného nástroje
  - v případě neobvyklých zvuků
  - před kontrolou, čištěním nebo prací na přístroji

- **Používejte pouze příslušenství doporučené společností PAR-KSIDE.** Kvůli nevhodnému příslušenství může dojít k úrazu elektrickým proudem nebo požáru.

### Zbytková nebezpečí

I když správně používáte tento elektrický nástroj, existují vždy zbytková nebezpečí. V souvislosti s konstrukčním návrhem a provedením tohoto elektrického nástroje mohou vzniknout níže uvedená nebezpečí:

- poškození plic, pokud se nenosí vhodná ochrana dýchacích cest.
- poškození sluchu, pokud není použita žádná vhodná ochrana sluchu.
- ohrožení zdraví vyplývající z vibrací rukou a paží, pokud se přístroj používá delší dobu nebo není řádně veden a udržován.
- Újmy na zdraví v důsledku:
  - dotyku brusných nástrojů na nekryté oblasti;
  - odmrštění součástí z obrobků nebo poškozených brusných kotoučů.

**▲ VAROVÁNÍ!** Nebezpečí z elektromagnetických polí, která jsou generována během provozu přístroje. Pole může za určitých okolností ovlivňovat aktivní nebo pasivní lékařské implantáty. K omezení nebezpečí vážných nebo smrtelných zranění, doporučujeme osobám s lékařskými implantáty konzultovat svého lékaře a výrobce lékařského implantátu, než budou zařízení obsluhovat.

### Příprava

**▲ VAROVÁNÍ!** Nebezpečí zranění v důsledku neúmyslného spuštění přístroje. Vložte akumulátor do přístroje až tehdy, až když je přístroj úplně připraven k použití.

## Ovládací části

Před prvním uvedením přístroje do provozu se seznamte s ovládacími částmi.

- **aretace vřetene (4)**
  - Zaaretuje vřeteno při montáži/demontáži vyměnitelného nástroje.
- **zapínač/vypínač (5)**
  - Zapnutí: Zatlačte dolů a posuňte dopředu
  - Aretace: Nakloňte zepředu dolů
  - Vypnutí: Pusťte; při zaaretování: zatlačte dolů

## Montáž a demontáž vyměnitelného nástroje

### Upozornění

- **▲ NEBEZPEČÍ!** Nebezpečí poranění! Používejte pouze vyměnitelné nástroje doporučené výrobcem.
- Dělicí a brusné kotouče
  - průměr: ≤ 76 mm
  - Tloušťka: ≤ 4 mm
- Používejte výhradně nepoškozené vyměnitelné nástroje.

### Potřebné nástroje

- klíč s vnitřním šestihranem (14)

### Postup (Obr. A)

1. Stiskněte a podržte stisknutou aretaci vřetene (4).
2. Povolte upínací šroub (15) klíčem s vnitřním šestihranem (14). Aretaci vřetene (4) můžete pustit.
3. **Demontáž:** Sejměte vyměnitelný nástroj z úchytné příruby (19).  
**Montáž:** Vložte vyměnitelný nástroj do úchytné příruby (19).  
Popis na řezném/brusném kotouči vždy zásadně ukazuje směr k přístroji. Směr otáčení kotouče musí odpovídat šipce směru otáčení (3).
4. Nasadte upínací přírubu (16).

Strana s označením na upínací přírubě musí být viditelná.

5. Stiskněte a podržte stisknutou aretaci vřetene (4).
6. Pevně utáhněte upínací šroub (15) klíčem s vnitřním šestihranem (14). Aretaci vřetene (4) můžete pustit.

## Montáž a demontáž nástavce ochranného krytu

### Montáž nástavce (1) (Obr. B)

1. Vyjměte akumulátor (9) z přístroje.
2. Demontujte vyměnitelný nástroj.
3. Nasadte nástavec (1) na ochranný kryt (18) a otočte nástavec (1) dokud tento slyšitelně nezaskočí.

### Demontáž nástavce (1) (Obr. B)

1. Vyjměte akumulátor (9) z přístroje.
2. Demontujte vyměnitelný nástroj.
3. Povolte jedno z obou zablokování (2) na nástavci (1) zatlačením zablokování směrem ven.
4. Posuňte povolené zablokování (2) přes ochranný kryt (18), dokud se nástavec po polovině otáčky neodmontuje.

## Kontrola stavu nabití akumulátoru

1. Stiskněte tlačítko (7) vedle ukazatele stavu nabití (8) na akumulátoru (9). LED ukazatele stavu nabití indikují stav nabití akumulátoru.

LED	Význam
červený, oranžový, zelený	akumulátor je nabitý
červený, oranžový	akumulátor je částečně nabitý
červený	akumulátor je nutné dobít

2. Nabijte akumulátor (9), když svítí pouze červená LED ukazatele stavu nabití (8).

## Nabití akumulátoru

Viz také návod k obsluze nabíječky.

### Upozornění

- Nechte zahřátý akumulátor před nabíjením vychladnout.
- Akumulátor nevystavujte po delší dobu silnému slunečnímu záření a nepokládejte jej na topná tělesa (max. 50 °C).

### Nabití akumulátoru

1. Vyjměte akumulátor (9) z přístroje.
2. Zasuňte akumulátor (9) do nabíjecí prohloubeniny v nabíječce akumulátoru (12).
3. Zastrčte nabíječku akumulátoru (12) do zásuvky.
4. Po úspěšném dokončení nabíjení odpojte nabíječku akumulátoru (12) od sítě.
5. Vytáhněte akumulátor (9) z nabíječky akumulátoru (12).

### Kontrolky LED na nabíječce (12):

zelený	červený	Význam
svítí	–	<ul style="list-style-type: none"> <li>• Akumulátor je zcela nabitý</li> <li>• připravena (akumulátor není vložen)</li> </ul>
–	svítí	Akumulátor se nabíjí
–	blikají	Akumulátor přehřátý
blikají	blikají	Akumulátor je vadný

## Provoz

### Pokyny k práci

- **▲ VAROVÁNÍ!** Nebezpečí poranění! Podle možností použijte svorky k upevnění obrobku. Při používání nástroje nikdy nedržte malý obrobek v jedné ruce a nástroj ve druhé.

- **▲ NEBEZPEČÍ!** Nebezpečí poranění! Dbejte na to, aby ste měli dostatek místa pro práci a neohrozili ostatní osoby.
- Ochranný kryt nastavte tak, aby odletující jiskry či uvolněné součásti nemohly zasáhnout uživatele ani kolem stojící osoby.  
Ochranný kryt je nutné nastavit tak, aby odletující jiskry nemohly zapálit žádné, ani okolní hořlavé části.
- Vyměnitelný nástroj se nesmí používat s rozbrušovacím stojanem.
- Přístroj zapněte pouze tehdy, když se vyměnitelný nástroj nedotýká obrobku.
- Nadměrný tlak snižuje účinnost elektrického nářadí a vede k rychlejšímu opotřebením vyměnitelného nástroje.
- Vždy pracuje v protipohybu. Nedoje tak k nekontrolovanému vytlačení přístroje z řezu.  
Šipka směru otáčení (3) symbolizuje směr běhu vyměnitelného nástroje.
- Po velkém zatížení nechte přístroj několik minut běžet na volnoběh, aby se vyměnitelný nástroj ochladil.
- Nedotýkejte se vyměnitelného nástroje, dokud nevychladne.

### Hrubování

#### Potřebné nástroje a pomocné prostředky

- Hrubovací kotouč (průměr ≤ 76 mm)
- Ochranný kryt (18)

**▲ NEBEZPEČÍ!** Nebezpečí zranění v důsledku ztráty kontroly. K zabránění nárazům do obrobku odstraňte nástavec (1) ochranného krytu (18).

**OZNÁMENÍ!** Věcné škody. Řezný kotouč nikdy nepoužívejte k hrubování!

V zásadě pracujte pouze s nízkou rychlostí posuvu. Na obrobek vyvíjejte pouze mírný tlak.

Nejlepšího výsledku dosáhnete při hrubování pod pracovním úhlem 30° až 40°.

## Rozbrušování

### Podmínky

- Řezný kotouč (průměr ≤ 76 mm)
- Nástavec (1) ochranného krytu (18)

**OZNÁMENÍ!** Věcné škody. Hrubovací kotouče nikdy nepoužívejte k řezání!

Pro rozbrušování namontujte nástavec (1) na ochranný kryt (18), *Montáž a demontáž nástavce ochranného krytu, str. 194.*

V zásadě pracujte pouze s nízkou rychlostí posuvu. Na obrobek vyvíjejte pouze mírný tlak.

### Upozornění ke statice

Na šterbiny v nosných zdech se vztahují ustanovení platná v dané zemi. Tyto předpisy je nutné bezpodmínečně dodržet. Před zahájením prací se obraťte na zodpovědného statika, architekta nebo příslušnou stavební správu.

## Vložení a vyjmutí akumulátoru

**▲ VAROVÁNÍ!** Nebezpečí zranění v důsledku neúmyslného spuštění přístroje. Vložte akumulátor do přístroje až tehdy, až když je přístroj úplně připraven k použití.

**OZNÁMENÍ!** Nebezpečí poškození! Nesprávný akumulátor může poškodit přístroj a akumulátor.

### Vložení akumulátoru

1. Zasuňte akumulátor (9) podél vodicí lišty do držáku akumulátoru (11). Akumulátor se slyšitelně zablokuje.

### Vyjmutí akumulátoru

1. Stiskněte a podržte odblokování akumulátoru (10) na akumulátoru (9).
2. Vytáhněte akumulátor z držáku akumulátoru (11).

## Nastavení ochranného krytu

1. Vyjměte akumulátor (9).
2. Držte přístroj jednou rukou pevně za rukojeť (6) a druhou rukou otočte ochranný kryt (18) do pracovní polohy. Ochranný kryt (18) nastavte tak, aby odletující jiskry či uvolněné součásti nemohly zasáhnout uživatele ani kolem stojící osoby. Nastavte ochranný kryt (18) tak, aby odletující jiskry nemohly zapálit žádné, ani okolní hořlavé části.

## Zapnutí a vypnutí

### Zapnutí

1. **▲ NEBEZPEČÍ!** Nebezpečí poranění! Přístroj se smí provozovat pouze s namontovaným ochranným krytem (18). Ochranný kryt (18) nastavte tak, aby odletující jiskry či uvolněné součásti nemohly zasáhnout uživatele ani kolem stojící osoby.
2. Stiskněte zapínač/vypínač (5) dolů a posuňte zapínač/vypínač (5) dopředu.
3. Zajištění zapínače/vypínače (5): Přepněte zapínač/vypínač (5) nahoru.
4. Zkontrolujte přitom, zda vyměnitelný nástroj běží hladce. Pokud ne: Vyměňte vyměnitelný nástroj.
5. Vyčkejte, dokud přístroj nedosáhl svou plnou rychlost otáčení. Z důvodu inteligentního řízení spotřeby energie se motor spustí se zpožděním. (jemný rozběh/ Softstart).
6. Veďte vyměnitelný nástroj proti obrobku.

### Vypnutí

1. Odstraňte vyměnitelný nástroj z obrobku.
2. Posuňte zapínač/vypínač (5) dozadu.

3. Před odložením nástroje počkejte, než se elektrický nástroj úplně zastaví.
4. Vyjměte akumulátor (9) z přístroje, když jej ponecháváte bez dozoru nebo po dokončení práce.

## Přeprava

Upozornění k přepravě přístroje:

- Vypněte přístroj a vyjměte akumulátor. Ujistěte se, zda se všechny pohyblivé díly zcela zastavily .
- Sejměte vyměnitelný nástroj.
- Přístroj vždy přenášejte za rukojeť (6).

## Čištění, údržba a skladování

**▲ VAROVÁNÍ!** Nebezpečí zranění v důsledku neúmyslného spuštění přístroje. Chraňte se při údržbě a čištění. Vypněte přístroj a vyjměte akumulátor (9). Opravné a údržbářské práce, které nejsou popsány v tomto návodu k obsluze, přenechte našemu servisnímu centru. Používejte pouze originální náhradní díly.

### Čištění

#### Čištění

**▲ VAROVÁNÍ!** Nebezpečí úrazu elektrickým proudem! Nikdy přístroj neostříkujte vodou.

**OZNÁMENÍ!** Nebezpečí poškození. Chemické látky mohou poškodit plastové části přístroje. Nepoužívejte čisticí prostředky ani rozpouštědla.

- Udržujte větrací otvory, kryt motoru a rukojeťi zařízení v čistotě. Použijte za tím účelem vlhký hadřík nebo kartáč.

### Údržba

Přístroj je bezúdržbový.

### Skladování

Přístroj a příslušenství skladujte vždy:

- čisté
- suché
- chráněné před prachem
- mimo dosah dětí

Skladovací teplota akumulátoru a přístroje je mezi 0 °C až 45 °C. Během skladování zabraňte extrémnímu chladu nebo teplotu, aby akumulátor neztratil výkon.

Před delším uskladněním (např. zazimování) vyjměte akumulátor z přístroje (dodržujte samostatný návod k obsluze pro akumulátor a nabíječku).

### Skladování rozbrušovacího/brusného kotouče

- suchý
- ve vzpřímené poloze
- nesmí se skládat na hromadu

## Hledání chyb

Následující tabulka Vám pomůže odstranit malé poruchy:

Problém	Možná příčina	Odstranění chyb
Přístroj se nespustí	Akumulátor (9) není vložen	Vložení akumulátoru , str. 196
	Zapínač/vypínač (5) je vadný	Obraťte se na servisní středisko.
	Akumulátor (9) je vybitý	Nabití akumulátoru, str. 195
	Vadný motor	Obraťte se na servisní středisko.
Vyměnitelný nástroj se nepohybuje, přestože motor běží	Upínací šroub (15) je uvolněn	Upínací šroub (15) utáhněte, <i>Montáž a demontáž vyměnitelného nástroje, str. 194</i>
	Obrobek, zbytky obrobku nebo zbytky vyměnitelného nástroje blokují pohon	Odstranění zablokování
Motor se zpomalí a zastaví	Přístroj je přetížen obrobkem	Snižte tlak na vyměnitelný nástroj
		Nevhodný obrobek
Vyměnitelný nástroj má radiální házení, jsou slyšet abnormální zvuky	Upínací šroub (15) je uvolněn	Upínací šroub (15) utáhněte, <i>Montáž a demontáž vyměnitelného nástroje, str. 194</i>
	Vadný vyměnitelný nástroj	Výměna brusného kotouče
Přístroj pracuje přerušovaně	Vnitřní uvolněný kontakt	Obraťte se na servisní středisko.
	Zapínač/vypínač (5) je vadný	

## Likvidace/ochrana životního prostředí

Vyjměte akumulátor z přístroje a přístroj, akumulátor, příslušenství a obal odevzdejte k ekologické recyklaci.



Elektrické nástroje nepatří do domácího odpadu.

Symbol přeškrtnuté popelnice na kolečkách znamená, že tento výrobek nesmí být po skončení své životnosti likvidován jako netříděný komunální odpad.

### **Směrnice 2012/19/EU o odpadních elektrických a elektronických zařízeních (OEEZ):**

Spotřebitelé jsou ze zákona povinni recyklovat elektrická a elektronická zařízení na konci jejich životnosti způsobem šetrným k životnímu prostředí. Tímto způsobem

bem je zajištěna recyklace šetrná k životnímu prostředí a šetřící zdroje.

V závislosti na tom, jak je vše implementováno ve vnitrostátním právu, máte následující možnosti:

- vrátit v prodejně,
- odevzdat na oficiálním sběrném místě,
- zaslat zpět výrobci/distributorovi.

Tento stav se netýká příslušenství starých přístrojů a pomocných prostředků bez elektrických součástí.

## Pokyny pro likvidaci akumulátorů



Akumulátor neodhazujte do domovního odpadu ani do ohně (nebezpečí exploze) či do vody. Poškozené akumulátory mohou při úniku jedovatých výparů či kapalin poškodit životní prostředí a zdraví osob.

Akumulátory zlikvidujte podle místních předpisů. Vadné nebo vybité akumulátory se musí recyklovat v souladu se směrníci č. 2006/66/ES. Akumulátor odevzdejte na sběrném místě pro staré baterie, kde bude recyklován v souladu s předpisy na ochranu životního prostředí. V případě dotazů se obraťte na místní organizaci pro likvidaci odpadů nebo na naše servisní centrum. Akumulátory likvidujte ve vybitém stavu. Doporučujeme póly akumulátoru přelepit lepicí páskou, čímž zabráníte zkratu. Akumulátor neotevírejte.

## Servis

### Záruka

Vážení zákazníci,

Na tento přístroj poskytujeme 3 letou záruku od data zakoupení.

V případě závady tohoto výrobku vám vůči prodejci výrobku přináležejí zákonná práva. Tato zákonná práva nejsou omezena naší následovně uvedenou zárukou.

### Záruční podmínky

Záruční doba začíná běžet ode dne nákupu. Uschovejte si, prosím, originál účtenky pro pozdější použití. Tento dokument budete potřebovat jako doklad o koupi.

Zjistíte-li během tří let od data koupě u tohoto výrobku materiálovou nebo výrobní vadu, bude výrobek námi, podle našeho výběru, bezplatně opraven nebo nahrazen. Tato záruční oprava předpokládá, že během trileté lhůty předložíte poškozený přístroj s dokladem o koupi (pokladní stvrženka) a písemně krátce popíšete, v čem spočívá závada a kdy k ní došlo.

Bude-li závada kryta naší zárukou, získáte zpět opravený nebo nový výrobek. Opravou nebo výměnou výrobku nezačíná záruční doba běžet od začátku.

### Záruční doba a zákonné nároky na odstranění vady

Záruční doba se neprodlužuje poskytnutím záruky. Toto platí i pro nahrazené a opravené díly. Již při koupi zjištěné závady a nedostatky musíte nahlásit okamžitě po vybalení výrobku. Po uplynutí záruční doby musíte uhradit náklady za provedené opravy.

### Rozsah záruky

Přístroj byl precizně vyroben podle přísných jakostních směrnic a před dodáním byl svědomitě zkontrolován.

Záruční oprava se vztahuje na materiálové nebo výrobní vady. Tato záruka se netýká dílů výrobku, které jsou vystaveny normálnímu opotřebením, a lze je považovat za spotřební materiál (např. řezný kotouč), nebo poškození křehkých dílů.

Tato záruka neplatí, je-li výrobek poškozen z důvodu neodborného používání, nebo pokud u něj nebyla prováděna údržba. Pro odborné používání výrobku musí být přesně dodržovány všechny pokyny uvedené v návodu k obsluze. Bezpodmí-

nečně je třeba zabránit používání a manipulacím s výrobkem, které nejsou v návodu k obsluze doporučeny, nebo je před nimi varováno.

Výrobek je určen jen pro soukromé účely a ne pro komerční využití. Záruka zaniká v případě zneužívání a neodborné manipulace, používání nadměrné síly a při zásazích, které nebyly provedeny naším autorizovaným servisem.

### Postup v případě uplatňování záruky

Pro zajištění rychlého zpracování vaší žádosti, prosím, postupujte podle následujících pokynů:

- Na důkaz, že jste výrobek zakoupili, mějte pro jakékoli případné dotazy připravenou pokladní stvrzenku a číslo výrobku (IAN 439335\_2210).
- Číslo výrobku je uvedeno na typovém štítku.
- Pokud by došlo k funkční poruše nebo jiným závadám, nejdříve **telefonicky** nebo **e-mailem** kontaktujte níže uvedené servisní oddělení. Pak získáte další informace o vyřízení vaší reklamace.
- Výrobek označený jako vadný můžete po domluvě s naším zákaznickým servisem, s připojením dokladu o koupi (pokladní stvrzenky) a po uvedení, v čem závada spočívá a kdy k ní došlo, přeposlat bez platby poštovního na vám sdělenou adresu příslušného servisu. Aby bylo zabráněno problémům s přijetím a dodatečnými náklady, bezpodmínečně použijte jen tu adresu, která vám bude sdělena. Zajistěte, aby zásilka nebyla odeslána nevyplaceně

jako nadměrné zboží, expres nebo jiný, zvláštní druh záсылky. Přístroj zašlete včetně všech částí příslušenství dodaných při zakoupení a zajistěte dostatečně bezpečný přepravní obal.

### Oprávérenská služba

Pro opravy, **kteé nepodléhají záruce**, se obraťte na servisní středisko. Tam Vám rádi poskytneme odhad nákladů.

- Můžeme přijímat pouze přístroje, které byly při zaslání dostatečně zabaleny a ofrankovány.

**Upozornění:** Zašlete Váš přístroj vyčištěný a s odkazem na závadu na adresu uvedenou v servisním středisku.

- Nepřijmou se přístroje zaslané neoprávněně, přístroje zaslané jako objemné zboží nebo expres zaslané přístroje nebo přístroje odeslaná jinou speciální dopravou.
- Vaše odeslané vadné přístroje zlikvidujeme bezplatně.

### Service-Center



**Servis Česko**

Tel.: 800143873

E-mail: [grizzly@lidl.cz](mailto:grizzly@lidl.cz)

**IAN 439335\_2210**

### Dovozce

Upozorňujeme, že následující adresa není servisní adresou. Nejprve kontaktujte výše uvedené servisní středisko.

Grizzly Tools GmbH & Co. KG

Stockstädter Str. 20

63762 Großostheim

NĚMECKO

[www.grizzlytools.de](http://www.grizzlytools.de)



## Náhradní díly a příslušenství

**Náhradní díly a příslušenství dostanete na webových stránkách [www.grizzlytools.shop](http://www.grizzlytools.shop).** Pokud máte problémy při objednání, kontaktujte nás prostřednictvím našeho online obchodu. V případě dalších dotazů se obraťte na Service-Center, str. 200

Poz. č.	str. 357*	Název	Obj. č.
15, 16	1, 2	upínací šroub + upínací příruba	91110347
17	3	řezný kotouč (kov)	91110348

\*Rozložený pohled

## Překlad původního ES prohlášení o shodě

Výrobek: **Aku úhlová bruska 20 V**

Model: **PWSAM 20-Li A1**

Sériové číslo: 000001 - 100000

Výše popsaný předmět prohlášení je ve shodě s příslušnými harmonizačními právními předpisy Unie:

**2006/42/EC • 2014/30/EU • 2011/65/EU & (EU) 2015/863**

**Výrobek s baterií Smart PAPS 204 A1/Smart PAPS 208 A1: 2014/53/EU**

Výše popsaný předmět prohlášení je ve shodě se směrnicí Evropského parlamentu a Rady 2011/65/EU ze dne 8. června 2011 o omezení používání některých nebezpečných látek v elektrických a elektronických zařízeních.

Pro zajištění shody byly použity následující harmonizované normy a národní normy a předpisy:

**EN 62841-1:2015 • EN IEC 62841-2-3:2021/A11:2021**

**EN IEC 55014-1:2021 • EN IEC 55014-2:2021 • EN IEC 63000:2018**

**Výrobek s baterií Smart PAPS 204 A1/Smart PAPS 208 A1:**

**EN 301 489-1 V2.2.3:2019 • Draft EN 301 489-17 V3.2.5:2022**

**EN 300 328 V2.2.2:2019 • EN 50663:2017**

Toto prohlášení o shodě vydal na vlastní odpovědnost výrobce:



Grizzly Tools GmbH & Co. KG  
Stockstädter Str. 20  
63762 Großostheim  
NĚMECKO  
14.05.2023

Christian Frank  
Zplnomocněný zástupce dokumentace

# Obsah

## Úvod.....202

Používanie na určený účel.....	202
Rozsah dodávky/Príslušenstvo.....	203
Prehľad.....	203
Opis funkcie.....	203
Technické údaje.....	203

## Bezpečnostné pokyny.....205

Význam bezpečnostných pokynov.....	205
Piktogramy a symboly.....	205
Všeobecné bezpečnostné upozornenia pre elektrické náradie.....	206
Bezpečnostné informácie pre uhlovej brúsky.....	209
Zostatkové riziká.....	213

## Príprava..... 214

Ovládacie prvky.....	214
Montáž a demontáž vloženého nástroja.....	214
Montáž a demontáž nadstavca na ochranný kryt.....	214
Kontrola stavu nabitia akumulátora.....	215
Nabíjanie akumulátora.....	215

## Prevádzka..... 215

Pracovné pokyny.....	215
Vloženie a vybratie akumulátora....	216
Nastavenie ochranného krytu.....	216
Zapnutie a vypnutie.....	217

## Preprava..... 217

## Čistenie, údržba a skladovanie.....217

Čistenie.....	217
Údržba.....	217
Skladovanie.....	217

## Vyhľadávanie chýb..... 218

## Likvidácia/ochrana životného prostredia.....219

Pokyny na likvidáciu akumulátorov.....	219
--	-----

## Servis..... 219

Záruka.....	219
Opravný servis.....	220
Service-Center.....	221
Importér.....	221

## Náhradné diely a príslušenstvo..... 221

## Preklad originálneho vyhlásenia o zhode ES..... 222

## Rozložený pohľad..... 357

## Úvod

Srdečné blahoželanie ku kúpe vašej novej akumulátorovej uhlovej brúsky (v nasledujúcej časti nazývanej prístroj alebo elektrické náradie).

Rozhodli ste sa tým pre vysoko kvalitný prístroj. Tento prístroj bol počas výroby skontrolovaný vzhľadom na kvalitu a podrobený výrobnej kontrole. Tým je zabezpečená funkčná schopnosť prístroja.



Návod na obsluhu je súčasťou tohto prístroja. Obsahuje dôležité pokyny pre bezpečnosť, používanie a likvidáciu. Starostlivo si prečítajte návod na obsluhu. Oboznámte sa s ovládacími dielmi a správnym používaním prístroja. Prístroj používajte iba ako je opísané a na uvedené oblasti použitia. Návod na obsluhu si dobre uschovajte a pri odovzdávaní prístroja tretej osobe dodajte tiež všetky podklady.

## Používanie na určený účel

Toto elektrické náradie je určené na to, aby sa používalo ako brúska a/alebo deliaci nástroj.

Práce ako pieskovanie, opracovanie drôtenou kefou, leštenie alebo rezanie otvo-

rov sa s týmto elektrickým náradím nesmie vykonávať. Nepoužívajte tekuté chladiace prostriedky ako voda. Neobrábajte materiály, ktoré obsahujú zdraviu škodlivé látky, napr. azbest alebo olovo.

Prevádzka výlučne v suchých priestoroch. Prístroj je určený na používanie dospelými osobami. Mladiství starší ako 16 rokov môžu prístroj používať len pod dohľadom. Každé iné používanie, ktoré nie je v tomto návode na obsluhu výslovne povolené, môže predstavovať vážne nebezpečenstvo pre používateľa a viesť k škodám na prístroji. Obsluhujúca osoba alebo používateľ je zodpovedný za zranenia iných ľudí alebo poškodenia ich majetku. Prístroj je určený na použitie pre domáчих majstrov. Nie je koncipovaný na trvalé komerčné nasadenie. Pri komerčnom používaní záruka zaniká. Výrobca neručí za škody, ktoré vzniknú v dôsledku používania v rozpore s určením alebo nesprávnej obsluhy.

Prístroj je súčasťou série **X 20 V TEAM** a môže sa prevádzkovať s akumulátormi série **X 20 V TEAM**. Akumulátory série **X 20 V TEAM** sa smú nabíjať iba s nabíjačkami série **X 20 V TEAM**.

## Rozsah dodávky/ Príslušenstvo

Vybalte prístroj a skontrolujte rozsah dodávky.

Obalový materiál riadne zlikvidujte.

- Aku uhlová brúska 20 V
- Rozbrusovací kotúč PTS 76 (kov, Ø 76 mm × 1 mm)
- Ochranný kryt, Nadstavec
- Inbusový kľúč (4 mm)
- Úložný kufrík
- preklad pôvodného návodu na použitie

**Akumulátor a nabíjačka nie sú súčasťou dodávky.**

## Prehľad

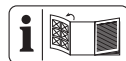

Obrázky prístroja nájdete na prednej vyklápacej strane.

- 1 Nadstavec
  - 2 Blokovanie (Nadstavec)
  - 3 Šípka smeru otáčania
  - 4 Aretácia vretena
  - 5 Vypínač zap/vyp
  - 6 Držadlo (izolovaná plocha na uchopenie)
  - 7 Tlačidlo (Signalizácia stavu nabitia)
  - 8 Signalizácia stavu nabitia
  - 9 Akumulátor
  - 10 Odblokovanie akumulátora
  - 11 Držiak akumulátora
  - 12 Nabíjačka akumulátorov
  - 13 Úložný kufrík
- Obr A**
- 14 Inbusový kľúč
  - 15 Napínacia skrutka
  - 16 upínacia prírubica
  - 17 Rozbrusovací kotúč
  - 18 Ochranný kryt
  - 19 Upínacia prírubica

## Opis funkcie

Rýchlo otáčajúci sa vložený nástroj umožňuje čisté brúsenie a delenie kovu.

Funkcia prvkov obsluhy je uvedená v nasledujúcich opisoch.

## Technické údaje

### Aku uhlová brúska 20 V

..... **PWSAM 20-Li A1**

Dimenzačné napätie  $U$  ..... 20 V  $\approx$

Hmotnosť s akumulátorom (20 V, 2 Ah)

..... 1,14 kg

Voľnobežné otáčky  $n_0$  ..... 19.500  $\text{min}^{-1}$

Dovolený vložený nástroj

- priemer .....  $\leq 76$  mm

- Otvor ..... Ø 10 mm
- Hrúbka ..... ≤ 4 mm
- závit ..... M6
- Hladina akustického výkonu ( $L_{WA}$ )  
..... 86,6 dB;  $K_{WA}=3$  dB
- Hladina akustického tlaku ( $L_{pA}$ )  
..... 78,6 dB;  $K_{pA}=3$  dB
- Vibrácie ( $a_{H}$ ) ..... ≤ 2,5 m/s<sup>2</sup>;  $K=1,5$  m/s<sup>2</sup>
- Akumulátor ..... Li-Ion
- Teplota ..... ≤ 50 °C
- Nabíjanie ..... 5 - 45 °C
- Prevádzka ..... 0 - 50 °C
- Skladovanie ..... 0 - 45 °C
- PARKSIDE Performance Smart akumulátor  
Smart PAPS 204 A1/Smart PAPS 208 A1
- Frekvencia  $f$  ..... 2400 - 2483,5 MHz
- odovzdaná sila ..... ≤ 20 dBm

**Rozbrusovací kotúč .....PTS 76**

- Otáčky kotúča  $n_{max}$  ..... ≤ 20100 min<sup>-1</sup>
- Rýchlosť kotúča  $v_0$  ..... ≤ 80 m/s
- priemer ..... Ø 76 mm
- Otvor ..... Ø 10 mm
- Hrúbka ..... 1 mm

Hodnoty hluku a vibrácií boli stanovené podľa noriem a ustanovení uvedených vo vyhlásení o zhode.

Uvedené celkové hodnoty vibrácií a uvedené hodnoty emisií hluku boli merané podľa normovaného skúšobného postupu a môžu sa použiť na porovnanie jedného elektrického náradia s druhým. Uvedené celkové hodnoty vibrácií a uvedené hodnoty emisií hluku sa môžu použiť tiež na predbežný odhad zaťaženia.

**▲ VAROVANIE!** Emisie vibrácií a hluku sa môžu počas skutočného používania elektrického náradia odlišovať od uvedených hodnôt, v závislosti od druhu a spôsobu, akým sa elektrické náradie používa.

Zaťaženie spôsobené vibráciami sa pokúste udržať tak malé, ako je to možné. Príkladné opatrenie na zníženie zaťaženia vibráciami je obmedzenie pracovného času. Prítom sa zohľadnia všetky podiely cyklu prevádzky (napríklad čas, kedy je elektrické náradie vypnuté a také, kedy je zapnuté, ale bez zaťaženia).

**▲ VAROVANIE!** Brúsenie tenkého kovového plechu alebo iných ľahko vibrujúcich štruktúr s veľkým povrchom môže viesť k zvýšenému zaťaženiu hlukom a k vyšším celkovým emisiám hluku (až do 15 dB), ako sú uvedené hodnoty emisie hluku. Používajte napríklad ťažké flexibilné tlmiace rohože, aby sa zabránilo vyžarovaniu hluku takýchto obrobkov. Zohľadnite zvýšené emisie hluku a noste primeranú ochranu sluchu.

**Časy nabíjania**

Prístroj je súčasťou série **X 20 V TEAM** a môže sa prevádzkovať s akumulátormi série **X 20 V TEAM**. Akumulátory série **X 20 V TEAM** sa smú nabíjať iba s nabíjačkami série **X 20 V TEAM**.

Odporúčame vám prevádzkovať tento prístroj výlučne s nasledujúcimi akumulátormi: PAP 20 B1, PAP 20 B3, Smart PAPS 204 A1, Smart PAPS 208 A1

Odporúčame vám nabíjať tieto akumulátory výlučne s nasledujúcimi nabíjačkami: PLG 20 A3, PLG 20 A4, PLG 20 C1, PLG 20 C3, PLG 201 A1, PDSLГ 20 A1, PDSLГ 20 B1, Smart PLGS 2012 A1

Technické údaje akumulátora a nabíjačky: Pozri samostatný návod.

Doba nabíjania je okrem iného ovplyvnená faktormi, ako je teplota prostredia a akumulátora a tiež použitého sieťového napätia, a môže sa preto príp. líšiť od uvedených hodnôt.

Čas nabíjania (min.)	PAP 20 A1 PAP 20 A2 PAP 20 B1	PAP 20 A3 PAP 20 B3 Smart PAPS 204 A1	Smart PAPS 208 A1
PLG 20 A1 PLG 20 A4 PLG 20 C1	60	120	240
PLG 20 A2 PLG 20 A3 PLG 20 C3 PDSLГ 20 A1 PDSLГ 20 B1	45	60	150
PLG 201 A1	135	250	500
Smart PLGS 2012 A1	35	45	50

## Bezpečnostné pokyny

Tento odsek sa zaoberá základnými bezpečnostnými pokynmi pri používaní prístroja.

**VAROVANIE!** Poškodenia zdravia osôb a vecné škody v dôsledku neodbornej manipulácie s akumulátorom. Dodržiavajte bezpečnostné pokyny a pokyny k nabíjaniu a správne použitiu v návode na obsluhu vášho akumulátora a nabíjačky série **X 20 V TEAM**. Podrobnejší opis k nabíjaniu a ďalšie informácie nájdete v samostatnom návode na obsluhu.

### Význam bezpečnostných pokynov

**NEBEZPEČENSTVO!** Keď tento bezpečnostný pokyn nebudete dodržiavať, nastane úraz. Následkom je ťažké telesné poranenie alebo smrť.

**VAROVANIE!** Keď tento bezpečnostný pokyn nebudete dodržiavať, môže nastať úraz. Následkom je možné telesné poranenie alebo smrť.

**OPATRNE!** Keď tento bezpečnostný pokyn nebudete dodržiavať, nastane

úraz. Následkom je možné ľahké alebo stredne ťažké telesné poranenie.

**UPOZORNENIE!** Keď tento bezpečnostný pokyn nebudete dodržiavať, nastane úraz. Následkom sú možné vecné škody.

## Piktogramy a symboly

### Piktogramy na prístroji



Prístroj je súčasťou série **X 20 V TEAM** a môže sa prevádzkovať s akumulátormi série **X 20 V TEAM**. Akumulátory série **X 20 V TEAM** sa smú nabíjať iba s nabíjačkami série **X 20 V TEAM**.



Pozor!



Dodržiavanie návodu na používanie



Nebezpečenstvo úrazu otáčajúcim sa nástrojom! Majte ruky vzdialené.



Pred údržbárskymi prácami odoberte akumulátor!



Používanie ochrany očí



Používanie ochrany sluchu



Používanie ochrany rúk



Používanie ochrany dýchania



Smer otáčania (Napínacia skrutka)



Smer otáčania (Rozbrusovací kotúč)



Elektrické prístroje nepatria do domového odpadu.

### Piktogramy na príslušenstve



Dodržiavanie návodu na používanie



Používanie ochrany očí



Používanie ochrany sluchu



Používanie ochrany rúk



Používanie ochrany dýchania



Používanie ochrany nôh



Nie je povolené brúsenie bokom kotúča



kov



Nie je povolené mokré brúsenie



Nepoužívajte chybné kotúče.

### Všeobecné bezpečnostné upozornenia pre elektrické náradie

**▲ VAROVANIE!** Prečítajte si všetky bezpečnostné upozornenia, pokyny, špecifikácie a pozrite si

**ilustrácie dodané s týmto elektrickým náradím.** Nedodržanie ktoréhokoľvek z pokynov uvedených nižšie môže mať za následok úraz elektrickým prúdom, požiar a/alebo ťažké poranenie. **Tieto upozornenia a pokyny starostlivo uschovajte na budúce použitie.**

Pojem „elektrické náradie“ používaný v nasledujúcom texte sa vzťahuje na elektrické náradie napájané zo siete (s prívodným káblom) a na elektrické náradie napájané akumulátorom (bez prívodného kábla).

1. **BEZPEČNOSŤ NA PRACOVISKU**
  - a) **Pracovisko vždy udržiavajte čisté a dobre osvetlené.** Ak je na pracovisku neporiadok a je neosvetlené, môžu vzniknúť pracovné úrazy.
  - b) **Nepoužívajte elektrické náradie vo výbušnom prostredí, napr. tam, kde sa nachádzajú horľavé kvapaliny, plyny alebo prach.** Elektrické náradie vytvára iskry, ktoré by mohli zapáliť prach alebo výpary.
  - c) **Nedovoľte deťom a iným nepovolánym osobám priblížiť sa k vám, keď používate elektrické náradie.** Ak by ste sa nesústredili, môžete stratiť kontrolu nad náradím.
2. **ELEKTRICKÁ BEZPEČNOSŤ**
  - a) **Zástrčka na prívodnom kábli elektrického náradia sa musí zapojiť do zodpovedajúcej zásuvky. Zástrčku nijakým spôsobom neupravujte. S uzemneným elektrickým náradím nepoužívajte žiadne zástrčkové adaptéry.** Neupravované zástrčky a vhodné zásuvky znižujú riziko úrazu elektrickým prúdom.
  - b) **Vyhýbajte sa telesnému kontaktu s uzemnenými povrchmi,**

**ako sú potrubia, vykurovacie telesá, sporáky a chladničky.**

Ak je vaše telo uzemnené, hrozí zvýšené riziko úrazu elektrickým prúdom.

- c) **Nevystavujte elektrické náradie dažďu ani vlhkosti.** Vniknutie vody do elektrického náradia zvyšuje riziko úrazu elektrickým prúdom.
- d) **Nepoužívajte prívodný kábel na iné než určené účely. Prívodný kábel nikdy nepoužívajte na nosenie elektrického náradia, elektrické náradie zaň nefahajte ani ho zaň nevyberajte zo zásuvky. Prívodný kábel udržiavajte mimo dosahu tepla, oleja, ostrých hrán alebo pohyblivých častí.** Poškodené alebo zamotané prívodné káble zvyšujú riziko úrazu elektrickým prúdom.
- e) **Keď pracujete s elektrickým náradím vonku, použite predlžovací kábel vhodný do vonkajšieho prostredia.** Použitie predlžovacieho kábla do vonkajšieho prostredia znižuje riziko úrazu elektrickým prúdom.
- f) **Ak s elektrickým náradím musíte pracovať vo vlhkom prostredí, použite napájanie chránené prúdovým chráničom (RCD).** Použitie prúdového chrániča znižuje riziko úrazu elektrickým prúdom.
3. **BEZPEČNOSŤ OSÔB**
- a) **Sústredte sa na to, čo robíte, a s elektrickým náradím pracujte uvážlivo. Elektrické náradie nepoužívajte, keď pociťujete únavu, ste pod vplyvom drog, alkoholu alebo liekov.** Aj krátko nepozornosť pri používaní elektrického náradia môže zapríčiniť vážne zranenie.
- b) **Používajte osobné ochranné prostriedky. Vždy používajte ochranné okuliare.** Používanie ochranných prostriedkov, ako je maska proti prachu, protišmyková bezpečnostná obuv, prilba alebo chrániče sluchu, v závislosti od príslušných podmienok, znižuje riziko zranenia.
- c) **Zabráňte neúmyselnému zapnutiu elektrického zariadenia. Pred pripojením elektrického náradia k napájaniu a/alebo vložení akumulátora, zdvíhaním alebo prenášaním elektrického náradia dbajte na to, aby bol spínač vo vypnutej polohe.** Ak prenášate elektrické náradie a máte prst na spínači alebo privediete energiu do elektrického náradia, ktoré má zapnutý spínač, môže to spôsobiť nehodu.
- d) **Pred zapnutím elektrického náradia odstráňte nastavovací nástroj alebo kľúč na skrutky.** Kľúč alebo nastavovací nástroj pripevnený k otáčajúcej sa časti elektrického náradia môže spôsobiť zranenie.
- e) **Nenačuhajte sa. Vždy stojte pevne a udržiavajte rovnováhu.** Elektrické náradie tak budete mať v nepredvídaných situáciách lepšie pod kontrolou.
- f) **Majte oblečený vhodný odev. Nenoste voľné oblečenie ani šperky. Vlasmi ani odevom sa nepribližujte k pohyblivým častiam.** Pohyblivé časti by mohli zachytiť voľné oblečenie, šperky alebo dlhé vlasy.
- g) **Ak je k elektrickému náradiu možné pripojiť zariadenia na odsávanie a zachytávanie prachu, pripojte ich a dbajte na ich správne používanie.** Používanie

zachytávania prachu znižuje nebezpečenstvo, ktoré so sebou prach prináša.

- h) **Hoci elektrické náradie často používate, a tak ho dobre poznáte, dávajte si stále pozor a neprehliadajte zásady bezpečného používania elektrického náradia.** Nedbalosť môže viesť v zlomku sekundy k vážnym zraneniam.
4. **POUŽÍVANIE A STAROSTLIVOSŤ O ELEKTRICKÉ NÁRADIE**
- a) **Elektrické náradie nepreťažujte. Používajte elektrické náradie vhodné na daný typ práce.** Vďaka použitiu vhodného elektrického náradia v súlade s účelom, na ktorý bolo vyrobené, sa vám bude pracovať lepšie a práca bude bezpečnejšia.
- b) **Elektrické náradie nepoužívajte, ak sa spínačom nedá zapnúť a vypnúť.** Elektrické náradie, ktoré sa pomocou spínača nedá ovládať, nie je bezpečné a musíte ho dať opraviť.
- c) **Skôr, ako budete elektrické náradie nastavovať, meniť jeho príslušenstvo alebo ho odložíte, vytiahnite zástrčku z napájania a/alebo z neho vysuňte akumulátor, ak je to možné.** Takéto preventívne opatrenia znížia riziko neúmyselného zapnutia elektrického náradia.
- d) **Ak elektrické náradie nepoužívate, odložte ho mimo dosahu detí a nedovoľte osobám, ktoré ho nevedia používať alebo nie sú obznámené s týmito pokynmi, elektrické náradie používať.** Elektrické náradie je nebezpečné, ak ho používajú neskúsené osoby.
- e) **Elektrické náradie a príslušenstvo udržiavajte v dobrom sta-**

**ve. Skontrolujte, či nie sú pohyblivé časti v nesprávnej polohe alebo zaseknuté, či nie sú niektoré časti poškodené alebo či niečo nebráni chodu elektrického náradia. Ak je elektrické náradie poškodené, nepoužívajte ho, kým nebude opravené.** Veľa nehôd je spôsobených nedostatočnou údržbou elektrického náradia.

- f) **Rezné nástroje udržiavajte ostre a čisté.** Keď sa rezné nástroje dobre udržiavajú a majú ostré rezné hrany, je menšia pravdepodobnosť, že sa zaseknú, a ľahšie sa s nimi pracuje.
- g) **Elektrické náradie, príslušenstvo, vložené nástroje atď. používajte podľa týchto pokynov. Pri používaní zohľadnite pracovné podmienky a vykonávanú prácu.** Používanie elektrického náradia na inú prácu, než na ktorú sú určené, môže viesť k nebezpečným situáciám.
- h) **Rukoväti a úchopové plochy udržiavajte suché a čisté. Dbajte na to, aby neboli znečistené olejom alebo plastickým mazivom.** Šmyklivé rukoväti a úchopové plochy neumožňujú bezpečnú manipuláciu a ovládanie náradia v neočakávaných situáciách.
5. **POUŽÍVANIE A STAROSTLIVOSŤ O AKUMULÁTOROVÉ NÁRADIE**
- a) **Dobíjajte len s nabíjačkou, ktorú odporúča výrobca.** Keď sa nabíjačka, ktorá je vhodná pre jeden typ akumulátora, použije na iný akumulátor, môže hroziť nebezpečenstvo požiaru.
- b) **Elektrické náradie používajte len s akumulátormi, ktoré sú preň určené.** Pri použití iných aku-



- mulátorov môže hroziť nebezpečenstvo zranenia alebo požiaru.
- c) **Keď akumulátor nepoužívate, majte ho mimo iných kovových predmetov, ako sú spinky na papier, mince, kľúče, klince, skrutky alebo iné malé kovové predmety, ktoré by mohli premostiť svorky akumulátora.** Premostenie svoriek akumulátora môže spôsobiť popáleniny alebo požiar.
- d) **Z akumulátora môže pri nesprávnom používaní vytekať kvapalina. Vyhýbajte sa kontaktu s touto kvapalinou. Po náhodnom kontakte opláchnite postihnuté miesto vodou. Ak sa dostane kvapalina z akumulátora do očí, vyhláďte aj lekársku pomoc.** Kvapalina z akumulátora môže spôsobiť podráždenie pokožky alebo popáleniny.
- e) **Nepoužívajte akumulátor alebo náradie, ktoré je poškodené alebo upravované.** Poškodené alebo upravované akumulátory môžu byť nepredvídateľné, čo môže viesť k vzniku požiaru, výbuchu alebo zraneniu.
- f) **Akumulátor ani náradie nevystavujte pôsobeniu ohňa ani vysokým teplotám.** Vystavenie pôsobeniu ohňa alebo teploty nad 130 °C môže spôsobiť výbuch.
- g) **Dodržujte všetky pokyny na nabíjanie a akumulátor ani nástroj nenabíjajte mimo teplotného rozsahu uvedeného v pokynoch.** Nesprávne nabíjanie alebo nabíjanie pri teplotách mimo stanoveného rozsahu môže akumulátor poškodiť alebo zvýšiť riziko požiaru.

## 6. SERVIS

- a) **Elektrické náradie si dajte opraviť len kvalifikovanému opravárovi, ktorý používa len originálne náhradné diely.** Vďaka tomu bude elektrické náradie aj naďalej bezpečné.
- b) **Poškodené akumulátory nikdy neopravujte.** Akumulátory môže opravovať len výrobca alebo autorizovaný servis.

## Bezpečnostné informácie pre uhlové brúsky

### Všeobecné bezpečnostné upozornenia pre brúsenie a rezanie

- **Toto elektrické náradie je určené na to, aby sa používalo ako brúska a/alebo deliaci nástroj.** Prečítajte si všetky bezpečnostné upozornenia, pokyny, špecifikácie a pozrite si obrázky dodané s týmto elektrickým náradím. Nedodržanie ktoréhokoľvek z pokynov uvedených nižšie môže mať za následok úraz elektrickým prúdom, požiar a/alebo ťažké zranenie.
- **Práce ako pieskovanie, opracovanie drôtenou kefou, leštenie alebo rezanie otvorov sa s týmto elektrickým náradím nesmie vykonávať.** Práce, na ktoré nie je elektrické náradie určené, môžu predstavovať nebezpečenstvo a spôsobiť zranenie osôb.
- **Neprestavujte toto elektrické náradie tak, aby pracovalo spôsobom, ktorý nie je konkrétne navrhnutý a špecifikovaný výrobcem náradia.** Takáto zmena môže viesť k strate kontroly a spôsobiť vážne zranenie.

- **Nepoužívajte príslušenstvo, ktoré nie je konkrétne navrhnuté a špecifikované výrobcom náradia.** Len preto, že príslušenstvo možno pripojiť k vášmu elektrickému náradu, nezaručuje bezpečnú prevádzku.
- **Menovité otáčky príslušenstva sa musia minimálne rovnať maximálnym otáčkam vyznačeným na elektrickom náradí.** Príslušenstvo, ktoré sa otáča rýchlejšie, než sú jeho menovité otáčky, môže prasknúť a rozletieť sa.
- **Vonkajší priemer a hrúbka vášho príslušenstva musí zodpovedať výkonu vášho elektrického náradia.** Nesprávne navrhnuté príslušenstvo nie je možné dostatočne chrániť alebo kontrolovať.
- **Rozmery držiaka príslušenstva musia zodpovedať rozmerom montážneho príslušenstva elektrického náradia.** Príslušenstvo, ktoré sa nezhoduje s montážnym príslušenstvom elektrického náradia, bude nevyvážené, nadmerne vibruje a môže spôsobiť stratu kontroly.
- **Nepoužívajte poškodené príslušenstvo.** Pred každým použitím skontrolujte príslušenstvo, ako sú brúsne kotúče, na úlomky a praskliny, podpornú podložku, či nemá praskliny, trhliny alebo nadmerné opotrebovanie, drôtenú kefu, či nemá uvoľnené alebo prasknuté drôty. Ak elektrické náradie alebo príslušenstvo spadne, skontrolujte, či nedošlo k poškodeniu alebo založte nepoškodené príslušenstvo. Po skontrolovaní a založení príslušenstva sa vy a okolostojaci postavte mimo rovinu otáčajúceho sa príslušenstva a nechajte elektrické náradie jednu minútu otáčať sa pri maximálnych otáčkach bez zaťaženia. Poškodené príslušenstvo zvyčajne počas tejto kontroly praskne.
- **Noste osobné ochranné prostriedky. V závislosti od používania používajte ochranný štít na tvár, ochranné okuliare alebo bezpečnostné okuliare. Podľa potreby noste protiprachovú masku, chrániče sluchu, rukavice a dielenskú zásteru, ktorá dokáže zachytiť malé brúsne úlomky alebo úlomky obrobku.** Ochrana očí musí byť schopná zachytiť lietajúce úlomky vznikajúce pri rôznom používaní. Protiprachová maska alebo respirátor musia byť schopné filtrovať častice vzniknuté pri určitom použití. Dlhodobé vystavenie hluku vysokej intenzity môže spôsobiť stratu sluchu.
- **Majte okolostojacích v bezpečnej vzdialenosti od pracovného priestoru. Každý, kto vstupuje do pracovného priestoru, musí nosiť osobné ochranné prostriedky.** Úlomky z obrobku alebo rozbitého príslušenstva môžu odletieť a spôsobiť zranenie mimo bezprostredného priestoru používania.
- **Pri práci, pri ktorej by mohlo rezacie príslušenstvo alebo upevňovacie prvky prísť do kontaktu so skrytou kabelážou, držte elektrické náradie za izolované úchopové plochy.** Ak rezacie príslušenstvo alebo upevňovacie prvky prídu do kontaktu so „živým“ vodičom, aj kovové časti elektrického náradia sa môžu stať „živými“ (pod napätím) a mohli

by používateľovi spôsobíť úraz elektrickým prúdom.

- **Uložte kábel mimo otáčajúce príslušenstvo.** Ak stratíte kontrolu, kábel môže byť prerezaný alebo zachytený a vaša ruka alebo rameno môže byť vtiahnuté do otáčajúceho sa príslušenstva.
- **Nikdy neodkladajte elektrické náradie, kým sa príslušenstvo úplne nezastaví.** Otáčajúce sa príslušenstvo sa môže zachytiť o povrch a vymknúť elektrické náradie z vašej kontroly.
- **Elektrické náradie nespúšťajte, keď ho nosíte.** Náhodný kontakt s otáčajúcim sa príslušenstvom by mohol zachytiť váš odev a vtiahnuť príslušenstvo do vášho tela.
- **Pravidelne čistíte vetracie otvory elektrického náradia.** Ventilátor motora nasáva prach do krytu a nadmerné nahromadenie kovového prachu môže spôsobiť úraz elektrickým prúdom.
- **Nepracujte s elektrickým náradím v blízkosti horľavých materiálov.** Iskry by mohli tieto materiály zapáliť.
- **Nepoužívajte príslušenstvo, ktoré vyžaduje chladiace kvapaliny.** Použitie vody alebo iných kvapalných chladiacich prostriedkov môže viesť k usmrteniu elektrickým prúdom alebo úrazu elektrickým prúdom.

### Spätný ráz a súvisiace upozornenia

Spätný ráz je náhla reakcia na zovretie alebo zaseknutie otáčajúce sa kotúča, podpornú podložku, kefu alebo akékoľvek iné príslušenstvo. Zovretie alebo zaseknutie spôsobí rýchle zastavenie otáčajúceho sa príslušenstva, čo následne spôsobí, že nekontrolované elektrické náradie bude

v mieste upnutia nútené otáčať sa v opačnom smere, ako je smer otáčania príslušenstva.

Napríklad, ak je brúsny kotúč zaseknutý alebo zovretý v obrobnku, okraj kotúča, ktorý vstupuje do bodu zovretia, sa môže zaryť do povrchu materiálu a spôsobíť vyšmyknutie alebo vyskočenie kotúča. Kotúč môže vyskočiť smerom k používateľovi alebo od neho v závislosti od smeru pohybu kotúča v mieste zovretia. Brúsne kotúče sa môžu za týchto podmienok tiež zlomiť. Spätný ráz je výsledkom nesprávneho používania elektrického náradia a/alebo nesprávnych prevádzkových postupov alebo podmienok a je možné mu predísť prijatím vhodných opatrení, ako je uvedené nižšie.

- **Elektrické náradie pevne držte oboma rukami a telo a paže umiestnite tak, aby ste odolali silám spätného rázu.** Vždy používajte prídavnú rukoväť, ak je k dispozícii, pre maximálnu kontrolu spätného rázu alebo reakcie krútiaceho momentu počas spúšťania. Používateľ môže kontrolovať reakcie krútiaceho momentu alebo sily spätného rázu, ak sa prijímú vhodné opatrenia.
- **Nikdy nedávajte ruku do blízkosti otáčajúceho príslušenstva.** Príslušenstvo môže spôsobiť spätný ráz na vašu ruku.
- **Nedávajte svoje telo do priestoru, kde sa elektrické náradie bude pohybovať, ak dôjde k spätnému rázu.** Spätný ráz pohybuje nástroj v smere opačnom k pohybu kotúča v mieste zaseknutia.
- **Buďte zvlášť opatrní pri práci v rohoch, ostrých hranách atď. Zabráňte kmitaniu a zaseknutiu príslušenstva.** Rohy, ostré hrany alebo kmitanie majú tendenciu zachytiť

otáčajúce sa príslušenstvo a spôsobilí stratu kontroly alebo spätný ráz.

- **Nepripájajte pilový reťazový rezací kotúč, segmentový diamantový kotúč s obvodovou medzerou väčšou ako 10 mm alebo ozubený pilový kotúč.** Takéto čepele spôsobujú častý spätný ráz a stratu kontroly.

### **Bezpečnostné upozornenia špecifické pre brúsenie a rezanie**

- **Používajte iba typy kotúčov, ktoré sú špecifikované pre vaše elektrické náradie a špecifický ochranný kryt určený pre vybraný kotúč.** Kotúče, pre ktoré nie je elektrické náradie určené, nie je možné dostatočne chrániť a sú nebezpečné.
- **Brúsna plocha kotúčov so zatláčením v strede musí byť namontovaná pod rovinou okraja ochrany.** Nesprávne namontovaný kotúč, ktorý vyčnieva cez rovinu okraja ochrany, nemôže byť dostatočne chránený.
- **Kryt musí byť bezpečne pripravený k elektrickému náradiu a umiestnený tak, aby bola zaisťovaná maximálna bezpečnosť tak, aby smerom k používateľovi bola odkrytá čo najmenšia časť kotúča.** Kryt pomáha chrániť používateľa pred úlomkami kotúča, náhodným kontaktom s kolesom a iskrami, ktoré by mohli vzniknúť odev.
- **Kotúče sa smú používať len na uvedené použitie. Napríklad: nebrúste bokom rozbrusovacieho kotúča.** Rozbrusovacie kotúče sú určené na obvodové brúsenie, bočné sily pôsobiace na tieto kotúče môžu spôsobiť ich rozbitie.
- **Vždy používajte kotúče s nepoškodenými okrajmi, ktoré**

**majú správnu veľkosť a tvar pre vybraný kotúč.** Správne okraje kotúča podopierajú kotúč, čím sa znižuje možnosť jeho zlomenia. Okraje rozbrusovacích kotúčov sa môžu líšiť od okrajov brúsnych kotúčov.

- **Nepoužívajte opotrebované kotúče z väčšieho elektrického náradia.** Kotúč určený pre väčšie elektrické náradie nie je vhodný pre vyššie otáčky menšieho náradia a môže prasknúť.
- **Pri použití dvojúčelových kotúčov vždy používajte správny kryt pre vykonávané použitie.** Nepoužitie správneho krytu nemusí poskytnúť požadovanú úroveň ochrany, čo môže viesť k vážnemu zraneniu.

### **Dodatočné bezpečnostné upozornenia špecifické pre rezanie**

- **„Nevzpriečte“ rozbrusovací kotúč ani nevyvíjajte nadmerný tlak. Nepokúšajte sa rezať s nadmernou hĺbkou rezu.** Nadmerné namáhanie kotúča zvyšuje záťaženie a náchylnosť na skrútenie alebo zaseknutie kotúča v reze a možnosť spätného rázu alebo jeho zlomenie.
- **Nedržte svoje telo v jednej línii s otáčajúcim sa kotúčom a za ním.** Keď sa kotúč v mieste používania pohybuje od vášho tela, možný spätný ráz môže vymrštíť otáčajúce sa kotúče a elektrické náradie priamo na vás.
- **Keď sa kotúč zasekne alebo keď z akéhokoľvek dôvodu prerušíte rezanie, vypnite elektrické náradie a držte ho bez pohybu, kým sa kotúč úplne nezastaví. Nikdy sa nepokúšajte vybrať rozbrusovací kotúč z rezu, keď je kotúč v pohybe, inak môže dôjsť k spätnému rá-**

**zu.** Preskúmajte a vykonajte nápravné opatrenia na odstránenie príčiny zaseknutia kotúča.

- **Nespúšťajte znovu rezať v obrobku. Nechajte kotúč dosiahnuť plné otáčky a opatrne znovu začnite rezať.** Kotúč sa môže zablokovať, zdvihnúť alebo môže dôjsť k spätnému rázu, ak sa elektrické náradie znovu spustí v obrobku.
- **Podprite panely alebo akýkoľvek nadmerne veľký obrobok, aby ste minimalizovali riziko zovretia kotúča a spätného rázu.** Veľké obrobky majú tendenciu klesať pod vlastnou hmotnosťou. Podpery musia byť umiestnené pod obrobkom v blízkosti línie rezu a blízko okraja obrobku na oboch stranách kotúča.
- **Pri rezaní „okienok“ do existujúcich stien alebo iných slepých oblastí buďte obzvlášť opatrní.** Vyčnívajúci kotúč môže prerezať plynové alebo vodovodné potrubie, elektrické vedenie alebo predmety, ktoré môžu spôsobiť spätný ráz.
- **Nepokúšajte sa vykonávať zakrivené rezanie.** Nadmerné namáhanie kotúča zvyšuje zaťaženie a náchylnosť na skrútenie alebo zaseknutie kotúča v reze a možnosť spätného rázu alebo jeho zlomenie, čo môže viesť k vážnemu zraneniu.

### Ďalšie bezpečnostné pokyny

- Nikdy nemajte prsty medzi brúsnym kotúčom a ochranou pred iskrami alebo v blízkosti ochranných krytov. Je nebezpečenstvo pomliaždenia.
- Rotujúce časti prístroja sa nemôžu z funkčných dôvodov zakryť. Preto postupujte s rozvahou a obrobok držte pevne, aby sa zabránilo zošmyknutiu, pričom by vaše ruky sa mohli dostať do kontaktu s brúsnym kotúčom.

- Obrobok sa pri brúsení zohreje. Nikdy ho nechyťajte na obrábanom mieste, nechajte ho vychladnúť. Existuje nebezpečenstvo popálenia. Nepoužívajte chladiacu kvapalinu alebo podobné.
- Nikdy nepracujte s prístrojom pri únave alebo po použití alkoholu alebo liekov. Vždy si včas vložte prestávku v práci.
- Prístroj vypnite a odstráňte akumulátor. Uistite sa, či sa úplne zastavili všetky pohyblivé diely:
  - na uvoľnenie zaseknutého vloženého nástroja
  - pri neobvyklých zvukoch
  - predtým než prístroj skontrolujete, vyčistíte alebo budete na ňom vykonávať práce
- **Používajte len príslušenstvo, ktoré odporúča spoločnosť PARKSIDE.** Nevhodné príslušenstvo môže spôsobiť úraz elektrickým prúdom alebo požiar.

### Zostatkové riziká

Aj keď toto elektrické náradie obsluhujete podľa predpisov, vždy ostávajú existovať zostatkové riziká. V súvislosti s konštrukciou a vyhotovením elektrického náradia sa môžu vyskytnúť nasledujúce nebezpečenstvá:

- Poškodenia pľúc, ak sa nenosí vhodná ochrana dýchania.
- Poškodenia sluchu, ak sa nenosí vhodná ochrana sluchu.
- Poškodenia zdravia, ktoré sú spôsobené vibráciami na rameno-ruku, ak sa prístroj používa dlhší čas alebo sa riadne nepoužíva a nevykonáva sa na ňom riadna údržba.
- Poškodenia zdravia spôsobené:
  - kontaktom s brúsnymi nástrojmi v nezakrytej oblasti;
  - vymrštením častí z obrobkov alebo poškodených brúsných kotúčov.

**▲ VAROVANIE!** V dôsledku elektromagnetického poľa sa vytvára nebezpečenstvo, zatiaľ čo je prístroj v prevádzke. Toto pole môže za určitých okolností rušiť aktívne alebo pasívne lekárske implantáty. Aby sa znížilo nebezpečenstvo ťažkých alebo smrteľných zranení, odporúčame osobám s lekárske implantátmi, aby skôr než začnú prístroj obsluhovať, prekonzultovali to so svojím lekárom a výrobcom medicínskeho implantátu.

## Príprava

**▲ VAROVANIE!** Nebezpečenstvo poranenia v dôsledku nechcene rozbehnutého prístroja. Akumulátor vložte do prístroja až vtedy, keď je prístroj úplne pripravený na použitie.

## Ovládacie prvky

Pred prvou prevádzkou prístroja spoznajte ovládače.

- **Aretácia vretena (4)**
  - Aretuje vreteno pri montáži/demontáži vloženeho nástroja.
- **Vypínač zap/vyp (5)**
  - Zapnutie: Zatlačíť nadol a posunúť smerom dopredu
  - Aretácia: Sklopiť dopredu smerom nadol
  - Vypnutie: Pustiť, keď sa aretuje: zatlačíť smerom dozadu

## Montáž a demontáž vloženeho nástroja

### Upozornenia

- **▲ NEBEZPEČENSTVO!** Nebezpečenstvo poranenia! Používajte len výrobcom odporúčané vložene nástroje.
- Rozbrusovacie a brúsne kotúče
  - priemer:  $\leq 76$  mm
  - Hrúbka:  $\leq 4$  mm

- Používajte výlučne nepoškodené vložene nástroje.

### Potrebné náradie

- Inbusový kľúč (14)

### Postup(Obr A)

1. Stlačte a podržte aretáciu vretena (4).
2. Uvoľnite napínaviu skrutku (15) pomocou inbusového kľúča (14). Aretáciu vretena (4) môžete pustiť.
3. **Demontáž:** Odoberte vložene nástroj z upínacej príruby (19).  
**Montáž:** Položte vložene nástroj na upínaviu prírubu (19).  
Opis rozbrusovacieho/brúsneho kotúča zásadne smeruje k prístroju. Smer chodu kotúča sa musí zhodovať so šípkou smeru otáčania (3).
4. Nasadte upínaviu prírubu (16).  
Strana s označením na upínacej príru-be musí byť viditeľná.
5. Stlačte a podržte aretáciu vretena (4).
6. Uťahnite napínaviu skrutku (15) pomocou inbusového kľúča (14). Aretáciu vretena (4) môžete pustiť.

## Montáž a demontáž nadstavca na ochranný kryt

### Montáž nadstavca (1) (Obr B)

1. Vyberte akumulátor (9) z prístroja.
2. Demontujte nástroj.
3. Nasadte nadstavec 1 na ochrannom kryte (18) a otočte nadstavec (1), až počuteľne zaskočí.

### Demontáž nadstavca (1) (Obr B)

1. Vyberte akumulátor (9) z prístroja.
2. Demontujte nástroj.
3. Uvoľnite jedno z oboch blokování (2) na nadstavci (1) tak, že blokovanie zatlačíte smerom von.

- Uvoľnené blokovanie (2) zasuňte nad ochranný kryt (18), až bude nadstavec po polovičnej otáčke demontovaný.

## Kontrola stavu nabitia akumulátora

- Stlačte tlačidlo (7) vedľa signalizácie stavu nabitia (8) na akumulátore (9). LED diódy signalizácie stavu nabitia ukazujú stav nabitia akumulátora.

LED diódy	Význam
červený, oranžový, zelený	Akumulátor je nabitý
červený, oranžový	Akumulátor je čiastočne nabitý
červený	Akumulátor sa musí nabiť

- Nabíte akumulátor (9), keď svieti už iba červená LED indikácie stavu nabitia (8).

## Nabíjanie akumulátora

Pozri tiež návod na obsluhu nabíjačky.

### Upozornenia

- Zohriaty akumulátor nechajte pred nabíjaním vychladnúť.
- Akumulátor nikdy nevystavujte dlhší čas silnému slnečnému žiareniu a nedávajte ho na vykurovacie telesá (max. 50 °C).

### Nabíjanie akumulátora

- Vyberte akumulátor (9) z prístroja.
- Zasuňte akumulátor (9) do nabíjacej šachty nabíjačky akumulátorov (12).
- Nabíjačku akumulátorov (12) zapojte do zásuvky.
- Po uskutočnenom nabíjaní odpojte nabíjačku akumulátorov (12) od siete.
- Vytiahnite akumulátor (9) z nabíjačky akumulátorov (12).

## Kontrolné LED diódy na nabíjačke (12):

zelený	červený	Význam
svieti	–	<ul style="list-style-type: none"> <li>Akumulátor je plne nabitý</li> <li>pripravený (nie je vložený žiadny akumulátor)</li> </ul>
–	svieti	Akumulátor sa nabíja
–	bliká	Prehriaty akumulátor
bliká	bliká	Chybný akumulátor

## Prevádzka

### Pracovné pokyny

- ▲ VAROVANIE!** Nebezpečenstvo poranenia! Ak je to možné, použite zvierky na fixovanie obrobku. Nikdy nedržte malý obrobok v jednej ruke a prístroj v druhej, zatiaľ čo prístroj používate.
- ▲ NEBEZPEČENSTVO!** Nebezpečenstvo poranenia! Dbajte na to, aby ste pri práci mali dostatok miesta a aby ste neohrozili iné osoby.
- Ochranný kryt nastavte tak, aby iskry ani žiadne uvoľnené diely nemohli trafiť používateľa ani okolostojace osoby. Nastavenie ochranného krytu sa musí taktiež uskutočniť tak, aby odletujúce iskry nezapálili horľavé diely ani v okolí.
- Vložený nástroj sa nesmie používať s rozbrusovacím stojanom.
- Prístroj zapnite iba vtedy, keď vložený nástroj sa nedotýka obrobku.
- Príliš silný tlak zníži výkonnosť elektrického náradia a vedie k rýchlejšiemu opotrebeniu vloženého nástroja.
- Pracujte vždy v protismere. Tak sa zariadenie nevytlačí nekontrolovane z rezu.



Šípka smeru otáčania (3) symbolizuje smer chodu vloženého nástroja.

- Po silnom zaťažení nechajte prístroj ešte niekoľko minút bežať naprázdno, aby vložený nástroj vychladol.
- Nechytajte vložený nástroj, skôr než sa neochladí.

## Hrubovanie

### Potrebné náradie a pomocné prostriedky

- Hrubovacie kotúče (priemer  $\leq 76$  mm)
- Ochranný kryt (18)

**▲ NEBEZPEČENSTVO!** Nebezpečenstvo poranenia v dôsledku straty kontroly. Odstráňte nastavac (1) ochranného krytu (18), aby sa zabránilo narážaniu na obrobok.

**UPOZORNENIE!** Vecné škody. Na hrubovanie nikdy nepoužívajte rozbrusovacie kotúče!

Zásadne pracujte len s malým posuvom. Na obrábaný predmet tlačte len pramerane.

Najlepší výsledok pri hrubovaní dosiahnete pri pracovnom uhle  $30^\circ$  až  $40^\circ$ .

## Rozbrusovanie

### Predpoklady

- Rozbrusovací kotúč (priemer  $\leq 76$  mm)
- Nastavac (1) pre ochranný kryt (18)

**UPOZORNENIE!** Vecné škody. Na delenie nikdy nepoužívajte hrubovacie kotúče! Na rozbrusovanie namontujte nastavac (1) na ochranný kryt (18), *Montáž a demontáž nastavca na ochranný kryt, S. 214.*

Zásadne pracujte len s malým posuvom. Na obrábaný predmet tlačte len pramerane.

### Pokyny pre statiku

Štrbiny v nosných stenách podliehajú predpisom, ktoré sú špecifické pre danú

krajinu. Tieto predpisy sa musia bezpodmienečne dodržiavať.

Pred začatím prác sa poraďte so zodpovedným statikom, architektom alebo príslušným vedením stavby.

## Vloženie a vybratie akumulátora

**▲ VAROVANIE!** Nebezpečenstvo poranenia v dôsledku nechcene rozbehnutého prístroja. Akumulátor vložte do prístroja až vtedy, keď je prístroj úplne pripravený na použitie.

**UPOZORNENIE!** Nebezpečenstvo poškodenia! Nesprávny akumulátor môže prístroj a akumulátor poškodiť.

### Vloženie akumulátora

1. Akumulátor (9) zasunite pozdĺž vodiacej lišty do držiaka akumulátora (11). Akumulátor počuteľne zapadne.

### Vybratie akumulátora

1. Stlačte a podržte stlačené odblokovanie akumulátora (10) na akumulátore (9).
2. Vytiahnite akumulátor z držiaka akumulátora (11).

## Nastavenie ochranného krytu

1. Vyberte akumulátor (9).
2. Prístroj držte pevne jednou rukou za držadlo (6), zatiaľ čo druhou rukou otáčite ochranný kryt (18) na pracovnú polohu.

Ochranný kryt (18) nastavte tak, aby iskry ani žiadne uvoľnené diely nemohli trafiť používateľa ani okolostojace osoby.

Ochranný kryt (18) nastavte tak, aby úlet iskier nezapáli žiadne horľavé diely, ani okolité.



## Zapnutie a vypnutie

### Zapnutie

1. **▲ NEBEZPEČENSTVO!** Nebezpečens-  
tvo poranenia! Prístroj sa môže pre-  
vádzkovať len so založeným ochran-  
ným krytom (18).  
Ochranný kryt (18) nastavte tak, aby  
iskry ani žiadne uvoľnené diely nemoh-  
li trafiť používateľa ani okolostojace  
osoby.
2. Zatlačte vypínač zap/vyp (5) smerom  
dole a posuňte vypínač zap/vyp (5)  
smerom dopredu.
3. Zaistenie vypínača zap/vyp (5): vypí-  
nač zap/vyp (5) vyklepte smerom ho-  
re.
4. Prítom skontrolujte, či vložený nástroj  
beží bezchybne v kruhovom chode. Ak  
nie: Vymeňte vložený nástroj.
5. Počkajte, kým prístroj dosiahne svoje  
plné otáčky.  
Na základe inteligentného riadenia  
energie nabehne motor oneskorene  
(jemné spúšťanie/Softstart).
6. Nástroj vedte proti obrobku.

### Vypnutie

1. Vyberte nástroj z obrobku.
2. Vypínač zap/vyp (5) posuňte smerom  
dozadu.
3. Skôr než elektrické náradie odložíte,  
počkajte, kým sa nezastaví.
4. Keď necháte prístroj bez dohľadu ale-  
bo ste hotoví s prácou, vyberte z prís-  
troja akumulátor (9).

## Preprava

Pokyny k preprave prístroja:

- Prístroj vypnite a odstráňte akumulátor.  
Uistite sa, či sa úplne zastavili všetky  
pohyblivé diely.
- Odstráňte vložený nástroj.
- Prístroj noste vždy za držadlo (6).

## Čistenie, údržba a skladovanie

**▲ VAROVANIE!** Nebezpečens-  
tvo poranenia v dôsledku nechcene rozbehnuté-  
ho prístroja. Chráňte sa pri údržbárskych  
a čistiacich prácach. Prístroj vypnite vy-  
berte akumulátor (9)

Údržbárske a opravárske práce, ktoré nie  
sú opísané v tomto návode, nechajte vyko-  
nať nášmu servisnému centru. Používajte  
len originálne náhradné diely.

### Čistenie

#### Čistenie

**▲ VAROVANIE!** Zásah elektrickým prú-  
dom! Prístroj nikdy nestriekajte vodou.

**UPOZORNENIE!** Nebezpečens-  
tvo poškodenia. Chemické látky môžu pôsobiť  
na plastové diely prístroja. Nepoužívajte  
žiadne čistiace prostriedky, resp. rozpúš-  
ťadlá.

- Vetráciu štrbinu, kryt motora a držad-  
lá prístroja udržiavajte čisté. Na tento  
účel použite vlhkú utierku alebo kefu.

### Údržba

Prístroj si nevyžaduje údržbu.

### Skladovanie

Prístroj a príslušenstvo skladujte vždy:

- v čistote
- v suchu
- chránené pred prachom
- mimo dosahu detí

Teplota uskladnenia pre akumulátor a prís-  
troj činí 0 °C až 45 °C. Počas skladova-  
nia zabráňte extrémnemu chladu alebo  
teplu, aby akumulátor nestratil výkon.

Pred dlhším skladovaním (napr. cez zimu)  
vyberte akumulátor z prístroja (zohľadnite  
samostatný návod na obsluhu pre akumu-  
látora a nabíjačku).

## Uskladnenie rozbrusovacieho/ brúsneho kotúča

- v suchu
- na výške
- bez stohovania

## Vyhľadávanie chýb

Nasledujúca tabuľka vám pomôže odstrániť malé poruchy:

Problém	Možná príčina	Odstránenie poruchy
Prístroj sa nespustí	Akumulátor (9) nie je vložený	Vloženie akumulátora , S. 216
	Vypínač zap/vyp (5) je chybný	Obráťte sa na servisné centrum.
	Vybitý akumulátor (9)	Nabíjanie akumulátora, S. 215
	Porucha motora	Obráťte sa na servisné centrum.
Vložený nástroj sa nepohybuje, aj keď motor beží	Napínacia skrutka (15) voľná	Utiahnite napínaciu skrutku (15), <i>Montáž a demontáž vloženého nástroja</i> , S. 214
	Obrobok, zvyšky obrobku alebo zvyšky vložených nástrojov blokujú pohon	Odstráňte blokovanie
Motor je pomalý a zostane stáť	Zariadenie preťažené obrobkom	Znížte tlak na vložený nástroj Obrobok nevhodný
Vložený nástroj sa otáča nerovnomerne, je počuť abnormálny hluk	Napínacia skrutka (15) voľná	Utiahnite napínaciu skrutku (15), <i>Montáž a demontáž vloženého nástroja</i> , S. 214
	Vložený nástroj chybný	Výmena brúsneho kotúča
Prístroj pracuje prerušovane	Uvoľnený vnútorný kontakt	Obráťte sa na servisné centrum.
	Vypínač zap/vyp (5) je chybný	

## Likvidácia/ochrana životného prostredia

Z prístroja vyberte akumulátor a prístroj, akumulátor, príslušenstvo a balenie prinesite na ekologické zhodnotenie.



Elektrické prístroje nepatria do domového odpadu.

Symbol preškrtnutého kontajnera na koleskách znamená, že tento výrobok sa po skončení jeho životnosti nesmie likvidovať ako ntriesený komunálny odpad.

### Smernica 2012/19/EÚ o odpade z elektrických a elektronických zariadení:

Spotrebiteľia sú zo zákona povinní elektrické a elektronické zariadenia na konci ich životnosti odovzdať na ekologickú recykláciu. Týmto spôsobom je zabezpečené zhodnotenie šetrné k životnému prostrediu a zdrojom.

V závislosti od národných zákonov, máte tieto možnosti:

- vrátenie na predajnom mieste,
- odovzdanie na oficiálnom zbernom mieste,
- zaslanie späť výrobcovi/distribútorovi.

Netýka sa to dielov príslušenstva a pomocných prostriedkov bez elektrických komponentov, pripojených k starým prístrojom.

### Pokyny na likvidáciu akumulátorov



Akumulátor neodhadzujte do domového odpadu, ohňa (nebezpečenstvo výbuchu) alebo vody. Poškodené akumulátory môžu škodiť životnému prostrediu a vášmu zdraviu, keď unikajú jedovaté pary alebo kvapaliny.

Akumulátory likvidujte podľa miestnych predpisov. Chybné alebo opotrebované akumulátory sa musia recyklovať podľa smernice 2006/66/ES. Akumulátory odovzdajte na zberné miesto starých batérií, kde sa ekologicky zhodnotia. O tom sa informujte na vašom miestnom zbernom mieste alebo v našom servisnom centre. Akumulátory likvidujte vo vybitom stave. Odporúčame póly obaliť lepiacou páskou na ochranu pred skratom. Akumulátor neotvárajte.

## Servis

### Záruka

Vážená zákaznička, vážený zákazník, Pre tento prístroj platí záruka 3 roky od dátumu zakúpenia.

Ak je prístroj poškodený, podľa zákona máte právo ho reklamovať u výrobcu produktu. Tieto práva vyplývajúce zo zákona nie sú našou následne opísanou zárukou obmedzené.

### Záručné podmienky

Záručná lehota začína dňom zakúpenia. Pokladničný doklad ako originál prosím starostlivo uschovajte. Je potrebný ako dôkaz o zakúpení.

Ak sa počas troch rokov od dátumu zakúpenia tohto produktu vyskytne materiál-na alebo výrobná chyba, produkt – podľa nášho rozhodnutia – bezplatne opravíme alebo nahradíme. Predpokladom záruky je, že v priebehu trojročnej lehoty bude predložený poškodený prístroj a pokladničný doklad a stručne opísaná chyba a kedy sa vyskytla.

Ak sa v rámci našej záruky chyba pokryje, obdržíte späť opravený alebo nový prístroj. S opravou alebo výmenou produktu sa nezačína nová záručná doba.

## Záručná doba a nárok na odstránenie vady

Záručná doba sa poskytnutím záruky nepredlžuje. To platí aj pre nahradené a opravené diely. Prípadné škody a nedostatky vzniknuté už pri zakúpení sa musia ihneď po vybalení ohlásiť. Opravy vykonané po uplynutí záručnej doby sú spoplatnené.

## Rozsah záruky

Prístroj bol vyrobený podľa prísnych smerníc kvality a pred dodaním bol svedomite kontrolovaný.

Záruka sa týka materiálových alebo výrobných chýb. Táto záruka sa nevzťahuje na diely produktu, ktoré sú vystavené normálnemu opotrebeniu a preto sa môžu považovať za opotrebované diely (napr. Rozbrusovací kotúč) alebo na poškodenia na krehkých dieloch.

Táto záruka zaniká, ak bol produkt používaný poškodený, neodborne alebo nebola vykonávaná údržba. Pre odborné používanie produktu je nutné presne dodržiavať všetky návody uvedené v návode na obsluhu. Bezpodmienečne sa vyhnite používaniu, ktoré sa v návode na obsluhu neodporúča alebo pred ktorým ste boli varovaní.

Produkt je určený len pre súkromné použitie a nie v oblasti podnikania. Záruka zaniká pri nesprávnom a neodbornom používaní, pri násilnom používaní a pri zásahoch, ktoré neboli vykonané v našej servisnej pobočke.

## Postup v prípade reklamácie

Pre zabezpečenie rýchleho spracovania vašej žiadosti postupujte prosím podľa nasledujúcich pokynov:

- Pri všetkých požiadavkách predložte pokladničný doklad a číslo artiklu (IAN 439335\_2210) ako dôkaz o zakúpení.

- Číslo artiklu nájdete na typovom štítku.
- Ak sa vyskytnú chyby funkcie alebo iné nedostatky, kontaktujte najskôr následne uvedené servisné oddelenie **telefonicke** alebo **emailom**. Následne odovzdajte ďalšie informácie o priebehu vašej reklamácie.
- Produkt evidovaný ako poškodený môžete po dohode s našim zákaznickým servisom, s priloženým dokladom o zakúpení (pokladničný doklad) a s údajmi, v čom chyba spočíva a kedy vznikla, zaslať bez poštovného na adresu servisu, ktorá vám bude oznámená. Pre zabránenie dodatočných nákladov a problémov pri prevzatí použijete len tú adresu, ktorá vám bude oznámená. Nezasielajte prístroj ako nadmerný tovar na náklady príjemcu, expresne alebo s iným špeciálnym nákladom. Prístroj zašlite so všetkými časťami príslušenstva dodanými pri zakúpení a zabezpečte dostatočne bezpečné prepravné balenie.

## Opravný servis

Ohľadom opráv, ktoré nepodliehajú záruke, sa obráťte na Servisné centrum. Tam dostanete s ochotou predbežný návrh nákladov.

- Môžeme spracovať iba prístroje, ktoré boli zaslané dostatočne zabalené a ofrankované.

**Upozornenie:** Váš prístroj pošlite, prosím, vyčistený a s upozornením na chybu na adresu uvedenú Servisným centrom.

- Prístroje zaslané bez úhrady prepravného, ako aj prístroje, ktoré boli zaslané ako veľkorozmerný náklad, expresom alebo s iným špeciálnym prepravným nebudú prevzaté.
- Vaše zaslané, chybné prístroje zlikvidujeme bezplatne.

**Service-Center****Servis Slovensko**

Tel.: 0850 232001

E-mail: [grizzly@lidl.sk](mailto:grizzly@lidl.sk)**IAN 439335\_2210****Importér**

Zohľadnite, prosím, že nasledujúca adresa nie je servisná adresa. Najprv kontaktujte hore uvedené servisné centrum.

Grizzly Tools GmbH &amp; Co. KG

Stockstädter Str. 20

63762 Grobostheim

NEMECKO

[www.grizzlytools.de](http://www.grizzlytools.de)**Náhradné diely a príslušenstvo****Náhradné diely a príslušenstvo dostanete na [www.grizzlytools.shop](http://www.grizzlytools.shop).**

Ak by sa pri vašom procese objednávania mali vyskytnúť problémy, kontaktujte nás cez náš internetový obchod. V prípade ďalších otázok sa obráťte na Service-Center, S. 221

Poz. č.	S. 357*	Název	Obj. č.
15, 16	1, 2	Napínacia skrutka + upínacia príručka	91110347
17	3	Rozbrusovací kotúč (kov)	91110348

\*Rozložený pohľad

## Preklad originálneho vyhlásenia o zhode ES

Výrobok: **Aku uhlová brúska 20 V**

Model: **PWSAM 20-Li A1**

Sériové číslo: 000001 - 100000

Uvedený predmet vyhlásenia je v zhode s príslušnými harmonizačnými právnymi predpismi Únie:

**2006/42/EC • 2014/30/EU • 2011/65/EU & (EU) 2015/863**  
**Výrobok s batériou Smart PAPS 204 A1 /**  
**Smart PAPS 208 A1: 2014/53/EU**

Vyššie opísaný predmet vyhlásenia je v zhode so smernicou Európskeho parlamentu a Rady 2011/65/EU z 8. júna 2011 o obmedzení používania určitých nebezpečných látok v elektrických a elektronických zariadeniach.

Na zabezpečenie zhody sa použili tieto harmonizované normy a vnútroštátne normy a predpisy:

**EN 62841-1:2015 • EN IEC 62841-2-3:2021/A11:2021**  
**EN IEC 55014-1:2021 • EN IEC 55014-2:2021 • EN IEC 63000:2018**  
**Výrobok s batériou Smart PAPS 204 A1/Smart PAPS 208 A1:**  
**EN 301 489-1 V2.2.3:2019 • Draft EN 301 489-17 V3.2.5:2022**  
**EN 300 328 V2.2.2:2019 • EN 50663:2017**

Toto vyhlásenie o zhode sa vydáva na výhradnú zodpovednosť výrobcu:



Grizzly Tools GmbH & Co. KG  
 Stockstädter Str. 20  
 63762 Großostheim  
 NEMECKO  
 14.05.2023

Christian Frank  
 Splnomocnený zástupca dokumentácie

# Tartalomjegyzék

<b>Bevezető.....</b>	<b>223</b>
Rendeltetésszerű használat.....	223
A csomag tartalma / Tartozékok.....	224
Áttekintés.....	224
Működés leírása.....	224
Műszaki adatok.....	224
<b>Biztonsági utasítások.....</b>	<b>226</b>
A biztonsági utasítások jelentése.....	226
Piktogramok és szimbólumok.....	226
Általános elektromos szerszám biztonsági figyelmeztetések.....	227
Biztonsági információk sarokcszolókhoz.....	230
Maradvány-kockázatok.....	235
<b>Előkészítés.....</b>	<b>235</b>
Kezelőelemek.....	235
Betétszerszám felszerelése és leszerelése.....	235
Tartozék felszerelése a védőburkolatra és leszerelése.....	236
Akkumulátor töltöttségi szintjének ellenőrzése.....	236
Akkumulátor feltöltése.....	236
<b>Üzemeltetés.....</b>	<b>237</b>
Munkavégzéssel kapcsolatos utasítások.....	237
Akkumulátor behelyezése és kivétele.....	238
Védőburkolat beállítása.....	238
Be- és kikapcsolás.....	238
<b>Szállítás.....</b>	<b>238</b>
<b>Tisztítás, karbantartás és tárolás.....</b>	<b>239</b>
Tisztítás.....	239
Karbantartás.....	239
Tárolás.....	239
<b>Hibakeresés.....</b>	<b>239</b>
<b>Ártalmatlanítás/ Környezetvédelem.....</b>	<b>240</b>

Akkumulátorok ártalmatlanítási utasításai.....	241
--	-----

## Pótalkatrészek és tartozékok.....241

## Az eredeti EK -megfelelőségi nyilatkozat fordítása..... 242

## JÓTÁLLÁSI TÁJÉKOZTATÓ..... 243

## Robbantott ábra..... 357

## Bevezető

Gratulálunk az új akkumulátoros sarokcsizoló megvásárlásához (a továbbiakban készülék vagy elektromos kéziszerszám). Vásárlásával kiváló minőségű termék mellett döntött. Ezt a készüléket a gyártás során minőségi vizsgálatnak és végső ellenőrzésnek vetették alá. Ezáltal biztosított a készülék működőképessége.



A használati útmutató a készülék része. Fontos tudnivalókat tartalmaz a biztonság, a használatra és ártalmatlanításra vonatkozóan. Olvassa el figyelmesen a használati útmutatót. Ismerje meg a kezelőrészeket és a készülék helyes használatát. A készüléket csak a leírtak szerint és a megadott alkalmazási területen használja. Őrizze meg a használati útmutatót és a készülék harmadik személynek történő továbbadása esetén adja át a készülékhez tartozó valamennyi leírást is.

## Rendeltetésszerű használat

Ezt az elektromos szerszámot köszörülőgépként és levágó szerszámként való használatra szánták.

Az olyan műveletek, mint a homokfűvés, drótkéfézés, polírozás vagy lyukolóvágás, nem végezhetőek ezzel az elektromos szerszámmal. Ne használjon folyékony hűtőfolyadékot, például vizet. Nem szabad egészségre káros anyagokat, pl. azbeszt-

et vagy ólmot tartalmazó anyagokat megmunkálni.

Kizárólag száraz helyiségekben üzemeltethető.

A készüléket felnőttek használhatják. 16 éven felüli fiatalok csak felügyelet mellett használhatják a készüléket.

A készülék minden más, a jelen használati útmutatóban nem kifejezetten engedélyezett használata komoly veszélyt jelenthet a felhasználó számára és kárt okozhat a készülékben. A készüléket kezelő vagy használó személy felel más személyeknek okozott balesetekért vagy tulajdonukon okozott károkért. A készülék a barkács szektorban történő használatra készült. Nem folyamatos ipari használatra tervezték. Ipari használat esetén a garancia érvényét veszti. A gyártó nem vállal felelősséget a nem rendeltetésszerű használatból vagy helytelen kezelésből eredő károkért.

A készülék a **X 20 V TEAM** sorozat része és a **X 20 V TEAM** sorozat akkumulátoraival üzemeltethető. A **X 20 V TEAM** sorozat akkumulátorait csak a **X 20 V TEAM** sorozat töltőivel szabad tölteni.

## A csomag tartalma / Tartozékok

Csomagolja ki a készüléket és ellenőrizze a csomag tartalmát.

Ártalmatlanítsa megfelelően a csomagolóanyagot.

- Akkus sarokcsiszoló 20 V
- vágókorong PTS 76 (fém,  $\varnothing$  76 mm  $\times$  1 mm)
- védőburkolat, tartozék
- imbuszkulcs (4 mm)
- tároló koffer
- Eredeti használati utasítás fordítása

**Az akkumulátor és a töltő nem része a csomagnak.**

## Áttekintés

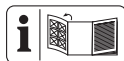

A készülék ábrái az előző kiadási oldalon találhatóak.

- 1 tartozék
- 2 retesz (tartozék)
- 3 forgásirányt jelző nyíl
- 4 orsóretesz
- 5 be-/kikapcsoló
- 6 markolat (szigetelt markolat)
- 7 gomb (töltésszint-kijelző)
- 8 töltésszint-kijelző
- 9 akkumulátor
- 10 akkumulátor-kireteszelő
- 11 akkumulátortartó
- 12 akkumulátor-töltő
- 13 tároló koffer

### A ábra

- 14 imbuszkulcs
- 15 rögzítőcsavar
- 16 rögzítő karima
- 17 vágókorong
- 18 védőburkolat
- 19 befogó karima

## Működés leírása

A nagyon gyorsan forgó betétszerszám lehetővé teszi a fém tiszta csiszolását és vágását.

A kezelőelemek funkciója az alábbi leírásban található.

## Műszaki adatok

### Akkus sarokcsiszoló 20 V

..... **PWSAM 20-Li A1**

Névleges feszültség  $U$  ..... 20 V  $\equiv$

Súly akkumulátorral (20 V, 2 Ah) . 1,14 kg

Üresjárati fordulatszám  $n_0$  .. 19.500  $\text{min}^{-1}$

engedélyezett betétszerszám

- átmérő .....  $\leq$  76 mm

- furat .....  $\varnothing$  10 mm



- vastagság ..... ≤ 4 mm
- menet ..... M6
- Hangerőszint ( $L_{WA}$ ) .... 86,6 dB;  $K_{WA}=3$  dB
- Hangnyomásszint ( $L_{pA}$ )  
..... 78,6 dB;  $K_{pA}=3$  dB
- Rezgés ( $a_h$ ) ..... ≤ 2,5 m/s<sup>2</sup>;  $K=1,5$  m/s<sup>2</sup>
- akkumulátor ..... Li-Ion
- Hőmérséklet ..... ≤ 50 °C
- Töltés ..... 5 - 45 °C
- Üzemeltetés ..... 0 - 50 °C
- Tárolás ..... 0 - 45 °C
- PARKSIDE Performance Smart ak-  
kumulátor Smart PAPS 204 A1/  
Smart PAPS 208 A1
- Frekvencia  $f$  ..... 2400 - 2483,5 MHz
- átviteli erő ..... ≤ 20 dBm

### vágókorong ..... **PTS 76**

- korong-fordulatszám  $n_{max}$  ..... ≤ 20100 min<sup>-1</sup>
- korongsebesség  $v_0$  ..... ≤ 80 m/s
- átmérő ..... Ø 76 mm
- furat ..... Ø 10 mm
- vastagság ..... 1 mm

A zaj- és rezgésszint értékek a megfelelő ségi nyilatkozatban megnevezett szabványoknak és előírásoknak megfelelően kerültek meghatározásra.

A megadott rezgés-összérték és a megadott zajkibocsátási érték szabványosított mérési eljárással lett meghatározva és felhasználható az elektromos kéziszerszám egy másik készülékkel történő összehasonlítására. A megadott rezgés-összérték és a megadott zajkibocsátási érték a terhelés előzetes megbecsüléséhez is felhasználható.

**▲ FIGYELMEZTETÉS!** A rezgés- és zajkibocsátási értékek az elektromos kéziszerszám tényleges használata során eltérhetnek a megadott értékektől az elektromos kéziszerszám használatától függően kerül megmunkálásra. Próbálja a lehető leg-

alacsonyabb szinten tartani a rezgésterhelést. A rezgésterhelés például a munkaidő korlátozásával csökkenthető. Ebben az esetben a működési ciklus minden részét figyelembe kell venni (például amikor az elektromos kéziszerszám ki van kapcsolva, és amikor bár be van kapcsolva, de terhelés nélkül fut).

**▲ FIGYELMEZTETÉS!** Vékony fémlemezek vagy más nagy felületű, könnyen rezgő szerkezetek csiszolása fokozott zajszennyezést és a megadott zajkibocsátási értéknél jóval magasabb teljes zajkibocsátást (akár 15 dB) eredményezhet. Az ilyen munkadarabok zajszugárzásának megelőzése céljából használjon például nehéz, rugalmas csillapító szőnyeget. Vegye figyelembe a megnövekedett zajkibocsátást és viseljen megfelelő hallásvédelmet.

### Töltési idők

A készülék a **X 20 V TEAM** sorozat része és a **X 20 V TEAM** sorozat akkumulátoraira üzemeltethető. A **X 20 V TEAM** sorozat akkumulátorait csak a **X 20 V TEAM** sorozat töltővel szabad tölteni.

Javasoljuk, hogy ezt a készüléket kizárólag az alábbi akkumulátorokkal üzemeltesse: PAP 20 B1, PAP 20 B3, Smart PAPS 204 A1, Smart PAPS 208 A1. Javasoljuk, hogy ezeket az akkumulátorokat az alábbi töltőkkel töltsse: PLG 20 A3, PLG 20 A4, PLG 20 C1, PLG 20 C3, PLG 201 A1, PDSLIG 20 A1, PDSLIG 20 B1, Smart PLGS 2012 A1. Akkumulátor és töltő műszaki adatai: Lásd a külön útmutatót.

A töltési időt különböző tényezők befolyásolják, mint például a környezet és az akkumulátor hőmérséklete, valamint a rendelkezésre álló hálózati feszültség, ezért az eltérhet a megadott értékektől.

	PAP 20 A1 PAP 20 A2 PAP 20 B1	PAP 20 A3 PAP 20 B3 Smart PAPS 204 A1	Smart PAPS 208 A1
Töltési idő (p)			
PLG 20 A1 PLG 20 A4 PLG 20 C1	60	120	240
PLG 20 A2 PLG 20 A3 PLG 20 C3 PDSL G 20 A1 PDSL G 20 B1	45	60	150
PLG 201 A1	135	250	500
Smart PLGS 2012 A1	35	45	50

## Biztonsági utasítások

Ez a fejezet a készülék használatával kapcsolatos alapvető biztonsági utasításokat tartalmazza.

**▲ FIGYELMEZTETÉS!** Személyi sérülés és anyagi kár az akkumulátor nem megfelelő használata révén. Vegye figyelembe a(z) **X 20 V TEAM** termékcsaládba tartozó akkumulátor és töltő használati útmutatójában lévő töltésre és helyes használatra vonatkozó biztonsági utasításokat és tudnivalókat. A töltés részletes leírása és további információk ebben a külön használati útmutatóban találhatók.

### A biztonsági utasítások jelentése

**▲ VESZÉLY!** Baleset történik, ha nem tartja be ezt a biztonsági utasítást. Súlyos testi sérülés vagy halál a következménye.

**▲ FIGYELMEZTETÉS!** Baleset történhet, ha nem tartja be ezt a biztonsági utasítást. Súlyos testi sérülés vagy halál lehet a következménye.

**▲ VIGYÁZAT!** Baleset történik, ha nem tartja be ezt a biztonsági utasítást. Enyhe

vagy közepes fokú testi sérülés lehet a következménye.

**MEGJEGYZÉS!** Baleset történik, ha nem tartja be ezt a biztonsági utasítást. Anyagi kár lehet a következménye.

## Piktogramok és szimbólumok

### Szimbólumok a készüléken



A készülék a **X 20 V TEAM** sorozat része és a **X 20 V TEAM** sorozat akkumulátoraival üzemeltethető. A **X 20 V TEAM** sorozat akkumulátorait csak a **X 20 V TEAM** sorozat töltőivel szabad tölteni.



Figyelem!



Kövesse a használati útmutató utasításait







Forgó szerszám okozta sérülésveszély! Tartsa távol a kezét.



Távolítsa el az akkumulátort karbantartási munkák előtt!



Használjon szemvédőt

-  Használjon hallásvédőt
-  Használjon kézvédőt
-  Használjon légzésvédő maszkot
-  Forgásirány (rögzítőcsavar)

 Forgásirány (vágókorong)

 Az elektromos készülékek nem tartoznak a háztartási hulladékba.

### Szimbólumok a tartozékon

-  Kövesse a használati útmutató utasításait
-  Használjon szemvédőt
-  Használjon hallásvédőt
-  Használjon kézvédőt
-  Használjon légzésvédő maszkot
-  Használjon lábvédőt
-  Nem használható oldal-csiszolásra
-  fém
-  Nem használható nedves csiszolásra
-  Ne használjon hibás korongokat.

## Általános elektromos szerszám biztonsági figyelmeztetések

**▲ FIGYELMEZTETÉS! Olvassa el az összes biztonsági figyelmeztetést, utasítást, ábrát és specifikációt,**

**amelyet az elektromos szerszámhoz mellékelünk.** Valamennyi felsorolt utasítás figyelmen kívül hagyása áramütéshez, tüzesettséghez és/vagy súlyos sérüléshez vezethet. **Későbbi hivatkozás céljából mentse el minden figyelmeztetést és utasítást.**

A figyelmeztetésekben említett „elektromos szerszám” kifejezés egy hálózatról működtetett (vezetékes) elektromos szerszámra vagy akkumulátoros (vezeték nélküli) elektromos szerszámra vonatkozik.

1. **A MUNKATERÜLET BIZTONSÁGA**
  - a) **Munkaterületét tartsa tisztán és világítsa meg megfelelően.**  
A rendezetlen vagy sötét területek baleseteket okozhatnak.
  - b) **Ne működtesse az elektromos szerszámokat robbanásveszélyes környezetben, például gyúlékony folyadékok, gázok vagy por jelenlétében.** Az elektromos szerszámok szikrát okoznak, amely meggyújthatja a port vagy a füstöt.
  - c) **Az elektromos szerszám működtetése közben tartsa távol a gyerekeket és a nézelődőket.** A figyelmet elvonó tényezők következtében elveszítheti a kontrollt.
2. **ELEKTROMOS BIZTONSÁG**
  - a) **Az elektromos szerszámok dugaszainak illeszkedniük kell a konnektorhoz. A dugaszt soha semmilyen módon ne módosítsa. Ne használjon semmilyen adapterdugaszt földelt elektromos szerszámokkal.** A nem módosított dugaszok és a megfelelő konnektorok csökkentik az áramütés kockázatát.
  - b) **Egyik testrésze se érjen a földelt felületekhez, pl. csövek, ra-**

- diátorok, tűzhelyek és hűtőszekrények.** Fokozottan fennáll az áramütés veszélye, ha a teste földelve van.
- c) **Ne tegye ki az elektromos szerszámokat esőnek vagy nedves körülményeknek.** Az elektromos szerszámba kerülő víz növeli az áramütés veszélyét.
- d) **A kábelt ne használja szakszerűtlenül. Soha ne használja a kábelt az elektromos szerszám hordozására, húzására vagy a kihúzáshoz. A kábelt tartsa távol a hőtől, olajtól, éles szélektől vagy mozgó alkatrészekről.** A sérült vagy összegabalyodott kábelek növelik az áramütés veszélyét.
- e) **A szerszám kültéri működtetésekor, használjon a kültéri használathoz alkalmas hosszabbító kábelt.** A kültéri használatra alkalmas kábel használata csökkenti az áramütés veszélyét.
- f) **Ha az elektromos szerszám nedves helyen történő üzemeltetése elkerülhetetlen, használjon maradékáram-eszközzel (RCD) védett tápegységet.** Az RCD eszköz használata csökkenti az áramütés veszélyét.
3. **SZEMÉLYI BIZTONSÁG**
- a) **Az elektromos eszköz használata közben maradjon éber, figyeljen arra, hogy mit csinál, és használja a józan eszt. Ha fáradt vagy drog, alkohol vagy gyógyszerek hatása alatt áll, ne használja az elektromos szerszámot.** Egy pillanatnyi figyelmetlenség is elég, hogy a használat közben súlyos személyi sérülést szenvedjen.
- b) **Személyi védőeszköz használata. Mindig viseljen szemvédőt.** A megfelelő körülmények között használt védőfelszerelések között például porvédő maszk, csúszásmentes biztonsági cipő, kemény fejfedő vagy halálvédő, csökkentik a személyi sérülések számát.
- c) **Véletlen elindulás megakadályozása. Mielőtt csatlakoztatja az áramforrást és/vagy az akkumulátort, felveszi vagy hordozza a szerszámot, győződjön meg róla, hogy a kapcsoló kikapcsolt helyzetben van.** Az elektromos szerszámok hordozása úgy, hogy az ujj a kapcsolón van, vagy a bekapcsolt állapotban lévő elektromos szerszámok feszültség alá helyezése balesetveszélyes.
- d) **Az elektromos szerszám bekapcsolása előtt távolítsa el a beállítókulcsot vagy a csavarkulcsot.** Az elektromos szerszám forgó részéhez rögzített csavarkulcs vagy kulcs személyi sérülést okozhat.
- e) **Ne lépje túl a határokat. Mindig ügyeljen a megfelelő alátámasztásra és egyensúlyra.** Így jobban tudja irányítani az elektromos szerszámot váratlan helyzetekben.
- f) **Viseljen megfelelő ruházatot. Ne viseljen laza ruházatot vagy ékszert. Tartsa távol a haját és ruháját a mozgó alkatrésztől.** A lazán illeszkedő ruhák, ékszer vagy hosszú haj beakadhatnak a mozgó alkatrészekbe.
- g) **Ha vannak porelszívó és porgyűjtő berendezések csatlakoztatására szolgáló eszközök, gondoskodjon ezek csatlakoztatásáról és megfelelő használata**

**latáról.** A porgyűjtés csökkentheti a porhoz köthető veszélyeket.

- h) **Ne engedje, hogy a szerszámok gyakori használatából fakadó tudás magabiztossá tegye, és figyelmen kívül hagyja a szerszámbiztonsági alapelveket.** Egy gondatlan cselekedet a másodperc tört része alatt súlyos sérülést okozhat.
4. **AZ ELEKTROMOS SZERSZÁM HASZNÁLATA ÉS GONDOZÁSA**
- a) **Ne erőltesse az elektromos szerszámot. Használja az adott alkalmazáshoz a helyes elektromos szerszámot.** A megfelelő elektromos szerszám jobban és biztonságosabban végzi el a munkát olyan sebességgel, amelyre tervezték.
- b) **Ne használja az elektromos szerszámot, ha a kapcsoló nem kapcsolja be vagy ki.** Minden olyan elektromos szerszám, amelyet nem lehet a kapcsolóval vezérelni, veszélyes, és meg kell javítani.
- c) **Mielőtt bármilyen beállítást végez, tartozékot cserél, vagy tárolja az elektromos szerszámot, húzza ki a dugaszt az áramforrásból és/vagy távolítsa el az akkumulátort az elektromos szerszámból, ha eltávolítható.** Egy ilyen megelőző biztonsági intézkedés lecsökkenti annak az esélyét, hogy az elektromos szerszám véletlenül elinduljon.
- d) **A használaton kívüli elektromos szerszámokat gyermekek elől elzárva tárolja, és ne engedje, hogy az elektromos szerszámot olyan személyek kezeljék, akik nem ismerik az elektromos szerszámot vagy ezt a használati utasítást.** Az elektro-

mos szerszámok képzetlen felhasználók kezében veszélyesek.

- e) **Tartsa karban az elektromos szerszámot és kiegészítőit. Ellenőrizze a mozgó alkatrészek helyzetlen beállítását vagy kötését, az alkatrészek törését és minden más olyan állapotot, amely befolyásolhatja az elektromos szerszám működését. Ha elromlott, javítsa meg az elektromos szerszámot, mielőtt újra használná.** Sok balesetet a nem megfelelően karbantartott elektromos szerszámok okoznak.
- f) **A vágószerszámot tartsa élesen és tisztán.** A megfelelően karbantartott, éles vágóélel rendelkező vágószerszámok kevésbé hajlamosak megakadni, és könnyebben ellenőrizhetők.
- g) **Használja az elektromos szerszámot, a tartozékokat és a szerszám biteket stb. e használati utasításnak megfelelően, figyelembe véve a munkakörülményeket és az elvégzendő munkát.** Az elektromos szerszám rendeltetésétől eltérő műveletekhez történő használata veszélyes helyzetet eredményezhet.
- h) **Tartsa a fogantyúkat és a fogófelületeket szárazon, tisztán, olaj- és zsírmentesen.** A csúszós fogantyúk és fogófelületek nem teszik lehetővé a szerszám biztonságos kezelését és irányítását váratlan helyzetekben.
5. **AZ AKKUMULÁTOROS SZERSZÁM HASZNÁLATA ÉS GONDOZÁSA**
- a) **Csak a gyártó által megadott töltővel töltsé újra.** Egy bizonyos

típusú akkumulátorcsomaghoz alkalmas töltő tűzveszélyt okozhat, ha egy másik akkumulátorcsomaggal használja

- b) **Az elektromos szerszámokat csak a kifejezetten erre a célra szolgáló akkumulátorokkal használja.** Minden más akkumulátor csomag használata balesetet és tűzveszélyt idézhet elő.
- c) **Amikor az akkumulátor nincs használatban, tartsa távol más fémtárgyaktól, például gemkapcsoktól, érméktől, kulcsoktól, szögektől, csavaroktól vagy más apró fémtárgyaktól, amelyek kapcsolatot teremtenek az egyik csatlakozótól a másikig.** Az akkumulátor pólusainak rövidre zárása égési sérüléseket vagy tüzet okozhat.
- d) **Nem rendeltetésszerű körülmények között folyadék spriccelhet ki az akkumulátorból; kerülje az érintkezést. Ha véletlenül hozzáér, öblítse le vízzel. Ha a folyadék szembe kerül, forduljon orvoshoz.** Az akkumulátorból kijutó folyadék irritációt vagy égést okozhat.
- e) **Ne használjon sérült vagy módosított akkumulátort vagy eszközt.** A sérült vagy módosított akkumulátorok kiszámíthatatlanul viselkedhetnek, ami tüzet, robbanást vagy sérülésveszélyt okozhat.
- f) **Ne tegye ki az akkumulátort vagy a szerszámot tűznek vagy túlzott hőmérsékletnek.** Tűznek vagy 130 °C feletti hőmérsékletnek kitéve robbanást okozhat.
- g) **Kövesse az összes töltési utasítást, és ne töltsen az akkumulátorcsomagot vagy a szerszámot**

**a használati utasításban megadott hőmérsékleti tartományon kívül.** A nem megfelelő vagy a megadott tartományon kívüli hőmérsékleten történő töltés károsíthatja az akkumulátort, és növelheti a tűzveszélyt.

## 6. SZERVÍZ

- a) **Az elektromos szerszámot csak azonos cserealkatrészek felhasználásával, szakképzett szakemberrel javíttassa meg.** Ez biztosítja, hogy az elektromos szerszám biztonsága megmaradjon.
- b) **Soha ne szervizeljen sérült akkumulátor csomagot.** Az akkumulátorok szervizelését csak a gyártó vagy az arra felhatalmazott szervizek végezhetik.

## Biztonsági információk sarokciszolókhöz

**Közös biztonsági figyelmeztetések a köszörülési és vágási műveletekre vonatkozóan**

- **Ezt az elektromos szerszámot köszörülőgépként és levágó szerszámként való használatra szánták. Olvassa el az összes biztonsági figyelmeztetést, utasítást, ábrát és specifikációt, amelyet az elektromos szerszámhoz mellékelünk.** Valamennyi felsorolt utasítás figyelmen kívül hagyása áramütéshez, tüzesethez és/vagy súlyos sérüléshez vezethet.
- **Az olyan műveletek, mint a homokfúvás, drótkefélés, polírozás vagy lyukelővágás, nem végezhetőek ezzel az elektromos szerszámmal.** Azok a műveletek, amelyekre az elektromos kéziszerszámot nem tervezték, veszélyt és személyi sérülést okozhatnak.

- **Ne alakítsa át ezt az elektromos kéziszerszámot olyan működésre, amelyet a szerszám gyártója nem kifejezetten tervezett és nem írt elő.** Az ilyen átalakítás az irányítás elvesztését eredményezheti és súlyos személyi sérülést okozhat.
- **Ne használjon olyan tartozékokat, amelyeket nem kifejezetten a szerszám gyártója tervezett és specifikált.** Csak azért, mert a tartozék az elektromos kéziszerszámhoz csatlakoztatható, nem garantálja a biztonságos működést.
- **A tartozék névleges fordulatszámának legalább egyenlőnek kell lennie az elektromos kéziszerszámon feltüntetett maximális fordulatszámmal.** A névleges sebességüknél gyorsabban futó tartozékok eltörhetnek és szétrepülhetnek.
- **A tartozék külső átmérőjének és vastagságának az elektromos kéziszerszám névleges teljesítményén belül kell lennie.** A nem megfelelő méretű tartozékokat nem lehet megfelelően védeni vagy irányítani.
- **A tartozékrögzés méreteinek meg kell egyeznie az elektromos kéziszerszám rögzítőelemének méreteivel.** Azok a tartozékok, amelyek nem egyeznek az elektromos kéziszerszám rögzítőelemével, kicsúsznak az egyensúlyból, erősen rezegnek, és az irányítás elvesztését okozhatják.
- **Ne használjon sérült vagy módosított tartozékokat. Minden használat előtt ellenőrizze a tartozékokat, például a csiszolókorongokat, hogy nincsenek-e raj-**

tuk szilánkokí ásepedések és repedések, a hátlapon nincs-e repedés, szakadás vagy túlzott kopás, drótkefe, hogy nincs-e meglazult vagy repedt huzalok. Ha az elektromos kéziszerszám vagy tartozék leesik, ellenőrizze, hogy nem sérült-e, vagy szereljen be egy sértetlen tartozékokat. A tartozék ellenőrzése és felszerelése után saját maga és a közelben tartózkodók helyezkedjenek távol a forgó tartozék síkjától, és járassa az elektromos kéziszerszámot maximális üresjárati sebességgel egy percig. A sérült tartozékok általában széttörnek ezen tesztidő alatt.

- **Viseljen személyi védőfelszerelést. Biztonsági információk sárokcsiszolókhöz. Adott esetben viseljen porálarcot, hallásvédőt, kesztyűt és műhelykötényt, amely képes megállítani a kis koptatóanyagot vagy a munkadarabdarab szilánkjait.** A szemvédőnek alkalmasnak kell lennie arra, hogy megállítsa a különféle alkalmazások során keletkező repülő törmelékét. A porálarcnak vagy légzőkészüléknek képesnek kell lennie az adott alkalmazás során keletkező részecskék kiszűrésére. A nagy intenzitású zajnak való tartós kitétség halláskárosodást okozhat.
- **Tartsa a közelben tartózkodókat biztonságos távolságban a munkaterülettől. A munkaterületre belépőknek személyi védőfelszerelést kell viselniük.** A munkadarab vagy a törött tartozék szilánkjai elrepülhetnek és sérülést okozhatnak a közvetlen működési területen kívül.

- **Tartsa az elektromos szerszámot a szigetelt fogófelületeknél, amikor olyan műveletet végez, ahol a vágó tartozék vagy a rögzítőelemek rejtett vezetékkel érintkezhetnek.** Vágó tartozék vagy a rögzítőelemek a "feszültség alatt álló" vezeték megérintése az elektromos szerszám szabadon lévő fémrészeit "feszültség alá helyezheti", és a kezelőt áramütés érheti.
- **Helyezze távol a vezetékét a forgó tartozéktól.** Ha elveszíti az irányítást, a vezeték elszakadhat vagy beakadhat, és a keze vagy a karja behúzódhat a forgó tartozékba.
- **Soha ne tegye le az elektromos kéziszerszámot, amíg a tartozék teljesen le nem áll.** A forgó tartozék megragadhatja a felületet, és kihúzhatja az elektromos kéziszerszámot az irányítása alól.
- **Ne működtesse az elektromos kéziszerszámot, miközben az oldalán hordja.** Ha véletlenül megérinti a forgó tartozékot, a ruhája beakadhat, és a tartozék a testébe húzódhat.
- **Rendszeresen tisztítsa meg az elektromos kéziszerszám szellőzőnyílásait.** A motor ventilátora beszívja a port a ház belsejébe, és a fémpor túlzott felhalmozódása elektromos veszélyeket okozhat.
- **Ne üzemeltesse az elektromos kéziszerszámot gyúlékony anyagok közelében.** A szikrák meggyújthatják ezeket az anyagokat.
- **Ne használjon folyékony hűtőfolyadékot igénylő tartozékokat.** Víz vagy más folyékony hűtőfolyadék használata áramütés általi halált vagy áramütést okozhat.

## Visszarúgás és kapcsolódó figyelmeztetések

A visszarúgás hirtelen reakció egy becsípődött vagy beszorult forgó kerékre, alátámasztásra, kefére vagy bármely más tartozékra. A becsípődés vagy beszorulás a forgó tartozék gyors elakadását okozza, ami viszont az ellenőrizetlen elektromos kéziszerszámot a tartozék forgásával ellentétes irányba kényszeríti a kötés helyén. Például, ha egy csiszolókorong beakad vagy becsípődik, a munkadarab által a kerék becsípődési pontjába belépő éle belefűrődhet az anyag felületébe, amitől a kerék kimászik vagy kiugrik. A kerék ugorhat a kezelő felé vagy tőle távolodhat, a kerék mozgásának irányától függően a becsípődés helyén. Ilyen körülmények között a csiszolókorongok el is törhetnek.

A visszarúgás az elektromos kéziszerszám helytelen használatának és/vagy nem megfelelő működési eljárásoknak vagy felteteleknek a következménye, és az alábbiakban ismertetett megfelelő óvintézkedésekkel elkerülhető.

- **Mindkét kezével tartsa szilárdan az elektromos kéziszerszámot, és úgy helyezze el testét és karját, hogy ellenálljon a visszarúgási erőknél.** Ha van, mindig használja a segédfogantyút, a visszarúgás vagy a nyomatékreakció maximális ellenőrzése érdekében indításkor. A kezelő megfelelő óvintézkedések tételével szabályozhatja a nyomatékreakciókat vagy a visszarúgási erőket.
- **Soha ne tegye a kezét a forgó tartozék közelébe.** A tartozék visszarúghat a keze felett.
- **Ne helyezze testét olyan helyre, ahol az elektromos kézisz-**



**erszám elmozdul, ha visszarúgás történik.** A visszarúgás a kerék mozgásával ellentétes irányba hajtja a szerszámot a beakadási ponton.

- **Legyen különösen óvatos, amikor sarkokkal, éles szélekkel stb. dolgozik. Kerülje a tartozék pattogását és beakadását.** A sarkok, éles szélek vagy pattanások hajlamosak beakadni a forgó tartozékon, ami az irányítás elvesztését vagy visszarúgást okozhat.
- **Ne szereljen fel fűrészlánc fafaragó pengét, szegmentált gyémánt kereket, amelynek kerületi hézaga nagyobb, mint 10 mm, vagy fogazott fűrészlapot.** Az ilyen pengék gyakori visszarúgást és az irányítás elvesztését okozzák.

#### **Biztonsági figyelmeztetések a köszörülési és vágási műveletekre vonatkozóan**

- **Csak az Ön elektromos kéziszerszámahoz megadott keréktípusokat, és a kiválasztott kerékhez tervezett speciális védőburkolatot használjon.** Azok a kerékek, amelyekhez az elektromos kéziszerszámot nem tervezték, nem védhetőek megfelelően, és nem biztonságosak.
- **A középen benyomott kerékek csiszolófelületét a védőperem síkjára alá kell szerelni.** A nem megfelelően felszerelt kerék, amely átnyúlik a védőajak síkján, nem védhető megfelelően.
- **A védőburkolatot biztonságosan kell rögzíteni az elektromos kéziszerszámahoz, és a maximális biztonság érdekében úgy kell elhelyezni, hogy a kerék lehető legkisebb részre legyen szabadon a kezelő felé.**

A védőburkolat segít megvédeni a kezelőt a törött kerék szilánkjaitól, a kerékkel való véletlen érintkezéstől és a szikráktól, amelyek meggyújthatják a ruhát.

- **A kerekeket csak meghatározott alkalmazásokhoz szabad használni. Például: ne köszörüljön a vágókorong oldalával.** A csiszoló vágókorongokat kerületi köszörülésre tervezték, az ezekre ható oldalirányú erők széttörhetik őket.
- **Mindig használjon sértetlen kerékkarimákat, amelyek a kiválasztott keréknek megfelelő méretű és alakúak.** A megfelelő kerékkarimák támogatják a kereket, így csökkentve a keréktörés lehetőségét. A vágókorongok karimái eltérhetnek a csiszolókorong karimáitól.
- **Ne használjon nagyobb elektromos szerszámok elhasználdott kerekeit.** A nagyobb elektromos kéziszerszámokhoz való kerék nem alkalmas egy kisebb szerszám nagyobb sebességére, és szétrobbanhat.
- **Kettős célú kerékek használatkor mindig az adott alkalmazásnak megfelelő védőburkolatot használjon.** A megfelelő védőburkolat használatának elmulasztása előfordulhat, hogy nem biztosítja a kívánt védelmi szintet, ami súlyos sérülésekhez vezethet.

#### **További biztonsági figyelmeztetések, amelyek kifejezetten a levágási műveletekre vonatkoznak**

- **Ne "préselje" a vágókorongot és ne gyakoroljon túlzott nyomást. Ne kíséreljen meg túlzott vágási mélységet készíteni.** A kerék túlfeszítése növeli a terhelést és a kerék elcsavarodási vagy beszorulási

si hajlamát a vágás során, valamint a visszarúgás vagy keréktörés lehetőségét.

- **Ne helyezze testét egy vonalba a forgó kerékkel és mögé.** Amikor a kerék a működési ponton eltávolodik az Ön testétől, az esetleges visszarúgás a forgó kereket és az elektromos kéziszerszámot közvetlenül Ön felé lökheti.
- **Ha a kerék beszorul vagy a vágást bármilyen okból megszakítja, kapcsolja ki az elektromos kéziszerszámot, és tartsa mozdulatlanul, amíg a kerék teljesen meg nem áll. Soha ne próbálja meg eltávolítani a vágókorongot a vágásból, miközben a kerék mozgásban van, különben visszarúgás következhet be.** Vizsgálja meg és tegyen korrekciós intézkedéseket a kerék beszorulás okának megszüntetésére.
- **Ne indítsa újra a vágási műveletet a munkadarabban. Hagyja, hogy a kerék elérje teljes sebességét, és óvatosan lépjen be újra a vágásba.** A kerék megszorulhat, felmehet vagy visszarúghat, ha az elektromos kéziszerszámot a munkadarabban indítja újra.
- **Támassza alá a paneleket vagy bármilyen túlméretes munkadarabot, hogy minimalizálja a kerék becsípődésének és visszarúgásának kockázatát.** A nagy munkadarabok hajlamosak megerecskedni saját súlyuk alatt. A tartókat a munkadarab alá kell helyezni a vágási vonal közelében és a munkadarab széle közelében a kerék mindkét oldalán.
- **Legyen fokozottan óvatos, amikor "zseb kivágást" készít léte-**

**ző falakba vagy egyéb vak területekbe.** A kiálló kerék elvághatja a gáz- vagy vízcsöveket, az elektromos vezetékeket vagy olyan objektumokat, amelyek visszarúgást okozhatnak.

- **Ne kíséreljen meg faragott vágást készíteni.** A kerék túlfeszítése növeli a terhelést és a kerék elcsavarodási vagy beszorulási hajlamát a vágásba és a visszarúgás vagy keréktörés lehetőségét, ami súlyos sérüléshez vezethet.

### További biztonsági utasítások

- Soha ne nyúljon a csiszolókorong és szikrafogó közé vagy a védőburkolat közelébe. Zúzódás veszélye áll fenn.
- A készülék forgó alkatrészeit funkcionális okokból nem lehet lefedni. Ezért cselekedjen óvatosan, és rögzítse jól a munkadarabot, hogy elkerülje a munkadarab megcsúszását, ami által keze a csiszolókoronghoz érhet.
- A munkadarab csiszolás közben felforrósodik. Ne nyúljon a megmunkált részhez, hagyja lehűlni. Égési sérülés veszélye áll fenn. Ne használjon hűtőfolyadékot vagy hasonlót.
- Ne dolgozzon a készülékkel, ha fáradt vagy alkoholt, illetve gyógyszer befolyása alatt áll. Tartson mindig időben szünetet.
- Kapcsolja ki a készüléket és vegye ki az akkumulátort. Győződjön meg arról, hogy minden mozgó alkatrész teljesen leállt:
  - egy elakadt betétszerszám kioldásához
  - szokatlan zajok esetén
  - a készülék ellenőrzése, tisztítása, illetve a készüléken történő munkavégzés előtt
- **Csak a PARKSIDE által javasolt kiegészítőket használja.** A nem

megfelelő kiegészítők áramütést vagy tüzet okozhatnak.

## Maradvány-kockázatok

Akkor is mindig maradnak maradvány-kockázatok, ha az elektromos kéziszerszámot az előírtaknak megfelelően használja. A következő veszélyek léphetnek fel a jelen elektromos kéziszerszám felépítéséből és kivitelezéséből adódóan:

- Tüdőkárosodás, ha nem visel megfelelő légzésvédőt.
- Halláskárosodás, ha nem visel megfelelő hallásvédőt.
- A kéz és kar rezgéséből adódó egészségkárosodás, amennyiben a készüléket hosszabb ideig vagy nem megfelelően használja vagy a készülék nincs megfelelően karbantartva.
- Egészségkárosodás:
  - a csiszolószerszámok megérintése révén a nem fedett területen;
  - munkadarabok vagy sérült csiszolókorongok kirepülő részei révén.

**▲ FIGYELMEZTETÉS!** A készülék működése közben keletkező elektromágneses mező által okozott veszély. A mező adott esetben hátrányosan befolyásolhatja az aktív és passzív orvostechikai implantátumokat. A súlyos vagy halálos sérülések kockázatának csökkentése érdekében azt javasoljuk az orvostechikai implantátummal élő személyeknek, hogy a készülék használata előtt kérjék orvosuk vagy az orvosi implantátum gyártójának tanácsát.

## Előkészítés

**▲ FIGYELMEZTETÉS!** Sérülésveszély véletlenül beinduló készülék révén. Csak akkor helyezze be az akkumulátort a készülékbe, ha a készülék teljesen elő van készítve a használatra.

## Kezelőelemek

A készülék első használata előtt ismerje meg a kezelőelemeket.

- **orsóretesz (4)**
  - Reteszeli az orsót a betétszerszám felszerelésekör/leszerelésekör.
- **be-/kikapcsoló (5)**
  - Bekapcsolás: nyomja lefelé és tolja előre
  - Reteszelés: elől billentse lefelé
  - Kikapcsolás: engedje el, ha reteszelve van: nyomja meg hátul

## Betétszerszám felszerelése és leszerelése

### Tudnivalók

- **▲ VESZÉLY!** Sérülésveszély! Csak a gyártó által ajánlott betétszerszámokat használjon.
- Vágó- és csiszolókorongok
  - átmérő: ≤ 76 mm
  - vastagság: ≤ 4 mm
- Kizárólag ép betétszerszámokat használjon.

### Szükséges szerszámok

- imbuszkulcs (14)

### Eljárás (A)

1. Nyomja meg és tartsa lenyomva az orsóreteszt (4).
2. Csavarja le a rögzítőcsavart (15) az imbuszkulcs (14) segítségével. Elengedheti az orsóreteszt (4).
3. **Leszerelés:** Vegye ki a betétszerszámot a befogó karimából (19).  
**Felszerelés:** Helyezze a betétszerszámot a befogó karimára (19).  
A vágó-/csiszolókorong feliratának a készülék felé kell lennie. A korong menetirányának meg kell egyeznie a forgásirányt jelző nyíllal (3).
4. Helyezze fel a rögzítő karimát (16).

A rögzítő karimán jelöléssel ellátott oldalnak láthatónak kell lennie.

5. Nyomja meg és tartsa lenyomva az orsóreteszt (4).
6. Húzza meg a rögzítőcsavart (15) az imbuszkulcs (14) segítségével. Elengedheti az orsóreteszt (4).

## Tartozék felszerelése a védőburkolatra és leszerelése

### Tartozék (1) felszerelése (B ábra)

1. Vegye ki az akkumulátort (9) a készülékből.
2. Szerelje le a betétszerszámot.
3. Helyezze a tartozékot (1) a védőburkolathoz (18) és forgassa el a tartozékot (1), amíg hallhatóan a helyére kattant.

### Tartozék (1) leszerelése (B ábra)

1. Vegye ki az akkumulátort (9) a készülékből.
2. Szerelje le a betétszerszámot.
3. Oldja ki a tartozékon (1) lévő két retesz (2) egyikét úgy, hogy a reteszt kifelé nyomja.
4. Csúsztassa a kioldott reteszt (2) a védőburkolat (18) fölé, amíg a tartozék egy fél fordulat után leszerelhető.

## Akkumulátor töltöttségi szintjének ellenőrzése

1. Nyomja meg a gombot (7) a töltésszint-kijelző (8) mellett az akkumulátoron (9).

A töltésszint-kijelző LED-jei jelzik az akkumulátor töltöttségi szintjét.

LED-ek	jelentés
piros, narancssárga, zöld	akkumulátor feltöltve
piros, narancssárga	akkumulátor részben fel van töltve
piros	az akkumulátor töltése szükséges

2. Töltse fel az akkumulátort (9), ha a töltésszint-kijelzőnek (8) már csak a piros LED-je világít.

## Akkumulátor feltöltése

Lásd a töltő használati útmutatóját is.

### Utasítások

- Töltés előtt hagyja lehűlni a felmelegedett akkumulátort.
- Ne hagyja az akkumulátort hosszú ideig a tűző napon és ne tegye fűtőtestre (max. 50 °C).

### Akkumulátor feltöltése

1. Vegye ki az akkumulátort (9) a készülékből.
2. Csúsztassa az akkumulátort (9) az akkumulátor-töltő (12) töltőnyílásába.
3. Csatlakoztassa az akkumulátor-töltőt (12) egy csatlakozóaljzathoz.
4. Feltöltést követően válassza le az akkumulátor-töltőt (12) a hálózatról.
5. Húzza ki az akkumulátort (9) az akkumulátor-töltőből (12).

### Kontrolne LED diode na uređaju za punjenje (12):

zöld	piros	jelentés
világít	–	<ul style="list-style-type: none"> <li>• Az akkumulátor teljesen fel van töltve</li> <li>• készen áll (nincs akkumulátor behelyezve)</li> </ul>
–	világít	Akkumulátor töltődik

zöld	piros	jelentés
–	villog	Az akkumulátor túlmelegedett
villog	villog	Az akkumulátor meghibásodott

## Üzemeltetés

### Munkavégzéssel kapcsolatos utasítások

- **▲ FIGYELMEZTETÉS!** Sérülésveszély! Ha lehetséges, használjon satut a munkadarab rögzítéséhez. Soha ne tartson az egyik kezében kisméretű munkadarabot, a másikban pedig a készüléket, miközben használja a készüléket.
- **▲ VESZÉLY!** Sérülésveszély! Ügyeljen arra, hogy elegendő hely maradjon a munkavégzéshez és másokat se veszélyeztessen.
- Úgy állítsa be a védőburkolatot, hogy a szikrahullás vagy a levált darabok ne találhassák el se a felhasználót, se a közelében tartózkodó személyeket. Ezenkívül a védőburkolatot úgy kell beállítani, hogy a kirepülő szikra ne tudjon meggyújtani gyúlékony részeket, a készülék közelében sem.
- A betétszámot nem szabad vágóállvánnyal használni.
- Csak akkor kapcsolja be a készüléket, ha a betétszám nem ér a munkadarabhoz.
- A túl erős nyomás csökkenti az elektromos kéziszerszám hatékonyságát és a betétszám gyorsabb kopásához vezet.
- A készüléket mindig a forgással ellenkező irányba vezesse. Így a készülék nem ugrik ki irányíthatatlanul a vágatból.  
A forgásirányt jelző nyíl (3) a betétszám menetirányát szimbolizálja.

- Nagy terhelés után működtesse a készüléket néhány percig alapijáraton, hogy a betétszám lehűljön.
- Ne érjen a betétszámhoz, amíg nem hűlt le.

### Durva csiszolás

#### Szükséges szerszámok és segédeszközök

- nagyoló korongok ( átmérő  $\leq 76$  mm)
- védőburkolat (18)

**▲ VESZÉLY!** Sérülésveszély áll fenn, ha elveszti uralmát a készülék felett. Távolítsa el a tartozékot (1) a védőburkolatról (18), hogy megelőzze a munkadarabra ütközést.

**MEGJEGYZÉS!** Anyagi kár. Soha ne használjon vágókorongot durva csiszoláshoz! Dolgozzon mindig csekély előretolással. Csak mérsékelt nyomást fejtsen ki a munkadarabra.

A legjobb durva csiszolási eredmény 30° és 40° közötti munkaszög esetén érhető el.

### Csiszoló vágás

#### Előfeltételek

- vágókorong ( átmérő  $\leq 76$  mm)
- tartozék (1) védőburkolathoz (18)

**MEGJEGYZÉS!** Anyagi kár. Soha ne használjon durva-csiszoló korongot vágáshoz! A csiszoló vágáshoz szerelje a tartozékot (1) a védőburkolatra (18), *Tartozék felszerelése a védőburkolatra és leszerelése, L. 236.*

Dolgozzon mindig csekély előretolással. Csak mérsékelt nyomást fejtsen ki a munkadarabra.

#### Statikára vonatkozó tudnivalók

A teherhordó falakban lévő nyílásokra országspecifikus előírások érvényesek. Ezeket az előírásokat feltétlenül be kell tartani.

A munka megkezdése előtt kérje a felelős statikus, építészek vagy az illetékes építésvezető tanácsát.

## Akkumulátor behelyezése és kivétele

**▲ FIGYELMEZTETÉS!** Sérülésveszély véletlenül beinduló készülék révén. Csak akkor helyezze be az akkumulátort a készülékbe, ha a készülék teljesen elő van készítve a használatra.

**MEGJEGYZÉS!** Anyagi kár veszélye! A helytelen akkumulátor kárt tehet a készülékben és az akkumulátorban.

### Akkumulátor behelyezése

1. Csúsztassa be az akkumulátort (9) a vezetősín mentén az akkumulátor-tartóba (11).

Az akkumulátor hallhatóan rögzül.

### Akkumulátort kivétele

1. Nyomja meg és tartsa lenyomva az akkumulátor-kireteszelőt (10) az akkumulátoron (9).
2. Húzza ki az akkumulátort az akkumulátor-tartóból (11).

## Védőburkolat beállítása

1. Vegye ki az akkumulátort (9).
2. Tartsa a készüléket egyik kezével a markolatnál (6) fogva, miközben másik kezével a védőburkolatot (18) munkavégzési pozícióra forgatja.

Úgy állítsa be a védőburkolatot (18), hogy a kirepülő szikra vagy a levált darabok ne találhassák el se a felhasználót, se a közelében tartózkodó személyeket.

Úgy állítsa be a védőburkolatot (18), hogy a kirepülő szikra ne tudjon meggyújtani gyúlékony részeket, a készülék közelében sem.

## Be- és kikapcsolás

### Bekapcsolás

1. **▲ VESZÉLY!** Sérülésveszély! A készüléket csak felszerelt védőburkolattal (18) szabad működtetni. Úgy állítsa be a védőburkolatot (18), hogy a kirepülő szikra vagy a levált darabok ne találhassák el se a felhasználót, se a közelében tartózkodó személyeket.
2. Nyomja lefelé a be-/ kikapcsolót (5) és tolja előre a be-/kikapcsolót (5).
3. A be-/kikapcsoló (5) rögzítése: bilentse a be-/kikapcsolót (5) felfelé.
4. Ellenőrizze, hogy a betétszerszám kifogástalanul simán mozog. Ha nem: cserélje ki a betétszerszámot.
5. Várja meg, amíg a készülék eléri a teljes fordulatszámot. Az intelligens energiamenedzsment miatt a motor később indul be (Lágyindítás/ Softstart).
6. Vezesse a betétszerszámot a munkadarab felé.

### Kikapcsolás

1. Távolítsa el a betétszerszámot a munkadarabról.
2. Tolja hátra a be-/kikapcsolót (5).
3. Várja meg, amíg az elektromos kéziszerszám teljesen leáll, mielőtt leteszi azt.
4. Vegye ki az akkumulátort (9) a készülékből, ha felügyelet nélkül hagyja a készüléket vagy befejezte a munkát.

## Szállítás

A készülék szállítására vonatkozó utasítások:

- Kapcsolja ki a készüléket és vegye ki az akkumulátort. Győződjön meg arról, hogy minden mozgó alkatrész teljesen leállt.
- Távolítsa el a betétszerszámot.

- Mindig a markolatnál (6) fogva vigye a készüléket.

## Tisztítás, karbantartás és tárolás

**▲ FIGYELMEZTETÉS!** Sérülésveszély véletlenül beinduló készülék révén. Vigyázzon magára a karbantartási és tisztítási munkák során. Kapcsolja ki a készüléket és vegye ki az akkumulátort (9).

A jelen használati útmutatóban nem szereplő javítási és karbantartási munkákat szervizközpontunkkal végeztesse el. Csak eredeti alkatrészeket használjon.

### Tisztítás

#### Tisztítás

**▲ FIGYELMEZTETÉS!** Áramütés! Soha ne fröcskölje le a készüléket vízzel.

**MEGJEGYZÉS!** Anyagi kár veszélye. Vegyi anyagok kárt tehetnek a készülék műanyag részeiben. Ne használjon tisztító-, ill. oldószereket.

- Tartsa tisztán a készülék szellőzőnyílásait, motorházát és markolatait. Ehhez

használjon nedves törlőkendőt vagy keféket.

### Karbantartás

A készülék nem igényel karbantartást.

### Tárolás

Tárolja a készüléket és a tartozékokat mindig:

- tisztán
- szárazon
- portól védve
- gyermekektől elzárva

Az akkumulátor és a készülék tárolási hőmérséklete 0 °C és 45 °C között van.

A tárolás során kerülje a túlzott hideget vagy meleget, hogy az akkumulátor ne veszítsen a teljesítményéből.

Hosszabb tárolás (pl. téliesítés) előtt vegye ki az akkumulátort a készülékből (vegye figyelembe az akkumulátor és a töltő külön használati útmutatóját).

### Vágó-/csiszolókorong tárolása

- szárazon
- élére állítva
- nem egymásra rakva

## Hibakeresés

A következő táblázat segít Önnek a hibaelhárításban:

Probléma	Lehetséges ok	Hibaelhárítás
A készülék nem indul	Akkumulátor (9) nincs behelyezve	Akkumulátor behelyezése , L. 238
	Be-/kikapcsoló (5) meghibásodott	Forduljon a szervizközpont- hoz.
	Akkumulátor (9) lemerült	Akkumulátor feltöltése, L. 236
	A motor meghibásodott	Forduljon a szervizközpont- hoz.

Probléma	Lehetséges ok	Hibaelhárítás
A betétszerszám nem mozog, annak ellenére, hogy a motor működik	A rögzítőcsavar (15) laza	Húzza meg a rögzítőcsavart (15), <i>Betétszerszám felszerelése és leszerelése, L. 235</i>
	A munkadarab, a munkadarab maradványai vagy a betétszerszámok maradványai blokkolják a hajtást	Távolítsa el a blokkoló dolgokat
A motor lelassul, majd megáll	A munkadarab túlterheli a készüléket	Csökkentse a betétszerszámra kifejtett nyomást Nem alkalmas munkadarab
A betétszerszám nem egyenletesen mozog, a normálistól eltérő zajok hallhatók	A rögzítőcsavar (15) laza	Húzza meg a rögzítőcsavart (15), <i>Betétszerszám felszerelése és leszerelése, L. 235</i>
	A betétszerszám meghibásodott	Cserélje ki a csiszolókorongot
A készülék szakaszosan működik	Belső érintkezési hiba	Forduljon a szervizközpont-hoz.
	Be-/kikapcsoló (5) meghibásodott	

## Ártalmatlanítás/ Környezetvédelem

Vegye ki az akkumulátort a készülékből és juttassa el a készüléket, az akkumulátort, a tartozékokat és a csomagolást környezetbarát újrahasznosításra.



Az elektromos készülékek nem tartoznak a háztartási hulladékba.

Az áthúzott kerekese kuka szimbóluma azt jelenti, hogy ezt a terméket élettartama végén nem szabad szelektálatlan települési hulladékként ártalmatlanítani.

### Az elektromos és elektronikus berendezések hulladékairól szóló 2012/19/EU irányelv:

A fogyasztókat jogszabály kötelezi arra, hogy az elektromos és elektronikus beren-

dezéseket élettartamuk végén eljuttassák környezetbarát újrahasznosításra. Ilyen módon környezetbarát és erőforrás-kímélő újrahasznosítás biztosítható.

A nemzeti jogba való átültetéstől függően a következő lehetőségek állnak rendelkezésre:

- visszaadás egy értékesítő helyen,
- leadás egy hivatalos gyűjtőhelyen,
- visszaküldés a gyártónak/forgalmazónak.

Ez nem érinti a hulladékká vált készülékek tartozékait és elektromos alkatrészek nélküli segédeszközeit.



## Akkumulátorok ártalmatlanítási utasításai



Ne dobja az akkumulátort a háztartási hulladékba, tűzbe (robbanásveszély) vagy vízbe. A sérült akkumulátorok kárt tehetnek a környezetben és károsak lehetnek az egészségre, ha mérgező gőzök és folyadékok szivárognak ki belőlük.

Ártalmatlanítsa az akkumulátorokat a helyi előírásoknak megfelelően. A meg-

básodott vagy elhasználódott akkumulátorokat a 2006/66/EK irányelv szerint újra kell hasznosítani. Az akkumulátorokat egy használt-akkumulátor gyűjtőhelyen adhatja le, ahol azok környezetbarát újrahasznosításra kerülnek. Érdeklődjön a helyi hulladékkezelő szolgáltatónál vagy szervizközpontunkban. Ártalmatlanítsa az akkumulátorokat lemerült állapotban. Az javasoljuk, hogy takarja le a pólusokat ragasztószalaggal a rövidzárlat ellen. Ne nyissa fel az akkumulátort.

## Pótalkatrészek és tartozékok

**Pótalkatrészek és tartozékok az alábbi oldalon állnak rendelkezésre [www.grizzlytools.shop](http://www.grizzlytools.shop).** Ha probléma merül fel a rendelés során, vegye fel velünk a kapcsolatot internetes boltunkon keresztül. További kérdések esetén forduljon az alábbi helyre: **JÓTÁLLÁSI TÁJÉKOZTATÓ, L. 243**

Poz. sz.	L. 357*	Név	Rendelési sz.
15, 16	1, 2	rögzítőcsavar + rögzítő karima	91110347
17	3	vágókorong (fém)	91110348

\*Robbantott ábra

## Az eredeti EK -megfelelőségi nyilatkozat fordítása

Termék: **Akkus sarokcsiszoló 20 V**

Modell: **PWSAM 20-Li A1**

Sorozatszám: 000001 - 100000

A fent ismertetett nyilatkozat tárgya megfelel a vonatkozó uniós harmonizációs jogszabályoknak:

**2006/42/EC • 2014/30/EU • 2011/65/EU & (EU) 2015/863**

**Termék akkumulátorral Smart PAPS 204 A1/**

**Smart PAPS 208 A1: 2014/53/EU**

E nyilatkozat fent leírt tárgya összhangban van az egyes veszélyes anyagok elektromos és elektronikus berendezésekben való alkalmazásának korlátozásáról szóló, 2011. június 8-i 2011/65/EU európai parlamenti és tanácsi irányelvvel.

A megfelelés biztosítása érdekében a következő harmonizált szabványokat és nemzeti szabványokat és előírásokat alkalmazták:

**EN 62841-1:2015 • EN IEC 62841-2-3:2021/A11:2021**

**EN IEC 55014-1:2021 • EN IEC 55014-2:2021 • EN IEC 63000:2018**

**Termék akkumulátorral Smart PAPS 204 A1/Smart PAPS 208 A1:**

**EN 301 489-1 V2.2.3:2019 • Draft EN 301 489-17 V3.2.5:2022**

**EN 300 328 V2.2.2:2019 • EN 50663:2017**

E megfelelési nyilatkozat a gyártó kizárólagos felelősségére kerül kibocsátásra:



Grizzly Tools GmbH & Co. KG

Stockstädter Str. 20

63762 Großostheim

NÉMETORSZÁG

14.05.2023

Christian Frank

Meghatalmazott képviselő a dokumentációhoz

# JÓTÁLLÁSI TÁJÉKOZTATÓ

A termék megnevezése:	<b>Akkus sarokcsiszoló 20 V</b>
A termék típusa:	<b>PWSAM 20-Li A1</b>
Gyártási szám:	<b>439335_2210</b>

A gyártó cégneve, címe, e-mail címe: <b>Grizzly Tools GmbH &amp; Co. KG</b> Stockstädter Straße 20 63762 Großostheim NÉMETORSZÁG E-Mail: service@grizzlytools.de	Szerviz neve, címe, telefonszáma: Szerviz Magyarország Tel.: 06800 21225 E-Mail: grizzly@lidl.hu W+T Környezetvédelmi és Szolgáltató Kft. Dunapart also 138 2318 Szigetszentmárton Tel.: 0624 456 672
Az importáló/ forgalmazó neve és címe: Lidl Magyarország Kereskedelmi Bt., H-1037 Budapest, Rádl árok 6.	

1. A jótállási idő a Magyarország területén, Lidl Magyarország Kereskedelmi Bt. üzle-tében történt vásárlás napjától számított 3 év, amely jogvesztő. A jótállási idő a fogyasztó részére történő átadással, vagy ha az üzembe helyezést a forgalmazó, vagy annak megbízottja végzi, az üzembe helyezés napjával kezdődik.
2. A jótállási igény a jótállási jeggyel és/vagy a vásárlást igazoló blokkal érvényesíthető. A jótállási jegy szabálytalan kiállítása, vagy átadásának elmaradása nem érinti a jótállási kötelezettség-vállalás érvényességét. Kérjük, hogy a vásárlás tényének és időpontjának bizonyítására őrizze meg a pénztári fizetésnél kapott jótállási jegyet és a vásárlást igazoló blokkot.
3. A vásárlástól számított három munkanapon belül érvényesített csereigény esetén a forgalmazó köteles a terméket kicserélni, feltéve ha a hiba a rendeltetésszerű használatot akadályozza. A jótállási jogokat a termék tulajdonosaként a fogyasztó érvényesítheti az áruházakban, valamint a jótállási tájékoztatóban feltüntetett szervizekben. (A magyar Polgári Törvénykönyv alapján fogyasztónak minősül a szakmája, önálló foglalkozása vagy üzleti tevékenysége körén kívül eljáró természetes személy.) A jótállás ideje alatt a fogyasztó hibás teljesítés esetén kérheti a termék kijavítását, kicserélését, vagy ha a termék nem javítható vagy cserélhető, vagy az a forgalmazónak aránytalan többletköltséggel járna, illetve a fogyasztó kijavításhoz, kicseréléshez fűződő érdeke alapos ok miatt megszűnt, árleszállítást kérhet, vagy elállhat a szerződéstől és visszakérheti a vételárat. A kijavítás során a termékbe csak új alkatrész kerülhet beépítésre.

4. A fogyasztó a hiba felfedezése után a lehető legrövidebb időn belül köteles a hibát bejelenteni és a terméket a jótállási jogok érvényesítése céljából átadni. A hiba felfedezésétől számított két hónapon belül bejelentett jótállási igényt időben közöltnek kell tekinteni. A közlés elmaradásából eredő kárért a fogyasztó felelős. A jótállási igény érvényesíthetőségének határideje a termék, vagy fődarabjának kicserélése esetén a csere napján újraindul.
5. A rögzített bekötésű, illetve a 10 kg-nál súlyosabb, vagy tömegközlekedési eszközön nem szállítható terméket az üzemeltetés helyén kell megjavítani. Abban az esetben, ha a javítás a helyszínen nem végezhető el, a termék ki- és visszaszereléséről, valamint szállításáról a forgalmazónak kell gondoskodnia.
6. A jótállás nem áll fenn, ha a hiba a nem rendeltetésszerű használatból, átalakításból, helytelen tárolásból, vagy a használati utasítástól eltérő kezelésből, vagy bármely a vásárlást követő behatásból fakad, vagy elemi kár okozta, és azt a forgalmazó, vagy a szerviz bizonyítja. A jótállás nem vonatkozik a mozgó kopó alkatrészek (világítótestek, gumiabroncsok stb.) rendeltetésszerű elhasználódására. A szerviz és a forgalmazó a kijavítás során nem felel a terméken a fogyasztó vagy harmadik személyek által tárolt adatokért vagy beállításokért.
7. Fogyasztói jogvita esetén a fogyasztó a megyei (fővárosi) kereskedelmi és iparkamrák mellett működő békéltető testület eljárását is kezdeményezheti.  
A jótállás a fogyasztó törvényből eredő szavatossági jogait és azok érvényesíthetőségét nem érinti.

**Kijavítást ellenőrző szelvény:**

A jótállási igény bejelentésének időpontja:	A hiba oka:
Javításra átvétel időpontja:	A hiba javításának módja:
A fogyasztó részére történő visszaadás időpontja:	
A szerviz bélyegzője, kelt és aláírás:	

**Kicserélést ellenőrző szelvény:**

A jótállási igény bejelentésének időpontja:
Kicserélés időpontja:
A cserélő bolt bélyegzője, kelt és aláírás:

# Kazalo

<b>Uvod.....</b>	<b>245</b>
Predvidena uporaba.....	245
Obseg dobave/pribor.....	246
Pregled.....	246
Opis delovanja.....	246
Tehnični podatki.....	246
<b>Varnostna navodila.....</b>	<b>248</b>
Pomen varnostnih napotkov.....	248
Slikovni znaki in simboli.....	248
Splošna varnostna opozorila za električno orodje.....	249
Varnostna navodila za kotne brusilnike.....	252
Preostala tveganja.....	256
<b>Priprava.....</b>	<b>256</b>
Upravljalni elementi.....	256
Namestitvev in odstranitvev vstavnega orodja.....	256
Namestitvev in odstranitvev nastavka na zaščitni okrov.....	257
Preverjanje napoljenosti akumulatorja.....	257
Polnjenje akumulatorja.....	257
<b>Uporaba.....</b>	<b>258</b>
Navodila za delo.....	258
Vstavljanje in odstranjevanje akumulatorja.....	259
Nastavitev zaščitnega okrova.....	259
Vklon in izklop.....	259
<b>Transport.....</b>	<b>260</b>
<b>Čiščenje, vzdrževanje in shranjevanje.....</b>	<b>260</b>
Čiščenje.....	260
Vzdrževanje.....	260
Shranjevanje.....	260
<b>Iskanje napak.....</b>	<b>261</b>
<b>Odstranjevanje med odpadke/ varstvo okolja.....</b>	<b>261</b>
Opombe o odstranjevanju akumulatorja.....	262

<b>Nadomestni deli in pribor.....</b>	<b>262</b>
<b>Garancijo.....</b>	<b>263</b>
<b>Prevod izvirnika izjave ES o skladnosti.....</b>	<b>265</b>
<b>Eksplodijiski pogled.....</b>	<b>357</b>

## Uvod

Iskrene čestitke ob nakupu vašega novega akumulatorskega kotnega brusilnika (v nadaljevanju naprava ali električno orodje). Odločili ste se za kakovostno napravo. Ta naprava je bila preverjena glede kakovosti med in po koncu proizvodnje. S tem je zagotovljena sposobnost vaše naprave za delovanje.



Navodila za uporabo so sestavni del te naprave. Vsebujejo pomembna navodila glede varnosti, uporabe in odstranjevanja med odpadke. Skrbno preberite navodila za uporabo. Seznanite se z elementi upravljanja in pravilno uporabo naprave. Napravo uporabljajte samo v skladu z opisom in za navedena področja uporabe. Navodila za uporabo skrbno shranite in vso dokumentacijo predajte tretji osebi skupaj z napravo.

## Predvidena uporaba

To električno orodje je predvideno za brušenje in rezanje.

S tem električnim orodjem ne smete izvajati del, kot so peskanje, žično krtačenje, poliranje ali izrezovanje lukenj. Ne uporabljajte tekočih hladilnih sredstev kot voda. Ne obdelujte materialov, ki vsebujejo za zdravje škodljive snovi, npr. azbest ali svinec.

Uporaba izključno v suhih prostorih.

Napravo smejo uporabljati samo odrasle osebe. Mladostniki, starejši od 16 let, sme

jo napravo uporabljati samo pod nadzorom.

Vsaka druga uporaba, ki ni izrecno dovoljena v teh navodilih za uporabo, lahko predstavlja resno nevarnost za uporabnika in povzroči škodo na napravi. Upravljaavec ali uporabnik izdelka je odgovoren za nesreče ali poškodbe drugih oseb ali njihove lastnine. Naprava je predvidena za uporabo v zasebnem gospodinjstvu. Ni bila zasnovana za trajno poslovno uporabo. Pri poslovni uporabi garancija preneha veljati. Proizvajalec ne jamči za škodo, povzročeno zaradi nepredvidene uporabe ali napačnega upravljanja.

Naprava je del serije **X 20 V TEAM** in se lahko uporablja z akumulatorji serije **X 20 V TEAM**. Akumulatorje serije **X 20 V TEAM** je dovoljeno polniti samo s polnilniki serije **X 20 V TEAM**.

## Obseg dobave/pribor

Vzemite izdelek iz embalaže in preverite obseg dobave.

Odstranite embalažni material na pravilen način.

- Akumulatorski kotni brusilnik 20 V
- plošča za rezanje PTS 76 (kovina,  $\varnothing$  76 mm  $\times$  1 mm)
- zaščitni okrov, nastavek
- ključ inbus (4 mm)
- kovček za shranjevanje
- prevod izvirnih navodil

## Akumulator in polnilnik nista v obsegu dobave.

## Pregled

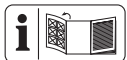

Slike naprave najdete na sprednji zloženi strani.

- 1 nastavek
- 2 zapora (nastavek)
- 3 puščica za smer vrtenja
- 4 tipka za pritrnitev vretena

- 5 stikalo za vklop/izklop
  - 6 ročaj (izolirana površina ročaja)
  - 7 tipka (prikaz napolnjenosti)
  - 8 prikaz napolnjenosti
  - 9 Akumulator
  - 10 tipka za sprostitev akumulatorja
  - 11 držalo akumulatorja
  - 12 polnilnik akumulatorjev
  - 13 kovček za shranjevanje
- slika A**
- 14 ključ inbus
  - 15 napenjalni vijak
  - 16 vpenjalna prirobnica
  - 17 plošča za rezanje
  - 18 zaščitni okrov
  - 19 sprejemna prirobnica

## Opis delovanja

Vstavno orodje z zelo hitrim vrtenjem omogoča čisto brušenje in rezanje kovine. Funkcije posameznih delov so opisane v nadaljevanju.

## Tehnični podatki

### Akumulatorski kotni brusilnik 20 V ..... PWSAM 20-Li A1

Nazivna napetost  $U$  ..... 20 V  $\equiv$

Teža z baterijo (20 V, 2 Ah) ..... 1,14 kg

Hitrost v prostem teku  $n_0$  ..... 19.500  $\text{min}^{-1}$   
dovoljeno vstavno orodje

- premer .....  $\leq$  76 mm

- vrtna .....  $\varnothing$  10 mm

- debelina .....  $\leq$  4 mm

navoj ..... M6

Raven zvočne moči ( $L_{WA}$ )

..... 86,6 dB;  $K_{WA}=3$  dB

Raven zvočnega tlaka ( $L_{pA}$ )

..... 78,6 dB;  $K_{pA}=3$  dB

Vibracije ( $a_{h1}$ ) .....  $\leq 2,5$   $\text{m/s}^2$ ;  $K=1,5$   $\text{m/s}^2$

Akumulator ..... Li-Ion

Temperatura .....	≤ 50 °C
- Postopek polnjenja .....	5 - 45 °C
- Delovanje .....	0 - 50 °C
- Shranjevanje .....	0 - 45 °C

PARKSIDE Performance pametni  
akumulator Smart PAPS 204 A1/  
Smart PAPS 208 A1

- Frekvenca $f$ .....	2400 - 2483,5 MHz
- oddajna moč .....	≤ 20 dBm

### plošča za rezanje ..... **PTS 76**

število vrtljajev plošč $n_{\text{najv.}}$ .....	≤ 20100 min <sup>-1</sup>
hitrost plošč $v_0$ .....	≤ 80 m/s
premer .....	Ø 76 mm
vrtina .....	Ø 10 mm
debelina .....	1 mm

Vrednosti hrupa in vibracij so bile določene ustrezno standardom in določbam, navedenim v izjavi o skladnosti.

Navedena skupna vrednost vibracij in navedena vrednost emisij hrupa sta bili izmerjeni po standardiziranem preizkusnem postopku in ju je mogoče uporabiti za primerjavo električnega orodja z drugim električnim orodjem. Navedena skupna vrednost vibracij in navedena vrednost emisij hrupa se lahko uporabita tudi za predčasno oceno obremenitve.

**▲ OPOZORILO!** Vrednosti vibracij in emisij hrupa lahko med dejansko uporabo električnega orodja odstopajo od navedene vrednosti, odvisno od načina, na katerega se električno orodje uporablja. Poskusite obremenitev z vibracijami ohranjati čim nižjo. Primer ukrepa za zmanjšanje obremenitve z vibracijami je omejitev trajanja dela. Pri tem je treba upoštevati

vse dele delovnega cikla (na primer čase, v katerih je električno orodje izklopljeno, in tiste, v katerih je sicer vklopljeno, vendar deluje brez obremenitve).

**▲ OPOZORILO!** Brušenje tanke kovinske pločevine ali drugih struktur velike površine, ki dobro vibrirajo, lahko povzroči povečano obremenitev s hrupom in veliko višje skupne vrednosti emisij hrupa (do 15 dB) od navedenih vrednosti emisij hrupa. Uporabljajte na primer težke, prilagodljive blažilne podloge, da preprečite oddajanje zvoka takšnih obdelovancev. Upoštevajte povečane emisije hrupa in nosite ustrezno zaščito sluha.

### Časi polnjenja

Naprava je del serije **X 20 V TEAM** in se lahko uporablja z akumulatorji serije **X 20 V TEAM**. Akumulatorje serije **X 20 V TEAM** je dovoljeno polniti samo s polnilniki serije **X 20 V TEAM**.

Priporočamo vam, da to napravo uporabljate izključno z naslednjimi akumulatorji: PAP 20 B1, PAP 20 B3, Smart PAPS 204 A1, Smart PAPS 208 A1

Priporočamo vam, da te akumulatorje polnite z naslednjimi polnilniki: PLG 20 A3, PLG 20 A4, PLG 20 C1, PLG 20 C3, PLG 201 A1, PDSL20 A1, PDSL20 B1, Smart PLGS 2012 A1

Tehnični podatki za baterijo in polnilnik: Glejte ločena navodila.

Na čas polnjenja med drugim vplivajo dejavniki kot temperatura v okolici in temperatura akumulatorja ter prisotna omrežna napetost, zato ta čas lahko odstopa od navedenih vrednosti.

Čas polnjenja (min.)	PAP 20 A1 PAP 20 A2 PAP 20 B1	PAP 20 A3 PAP 20 B3 Smart PAPS 204 A1	Smart PAPS 208 A1
PLG 20 A1 PLG 20 A4 PLG 20 C1	60	120	240
PLG 20 A2 PLG 20 A3 PLG 20 C3 PDSLГ 20 A1 PDSLГ 20 B1	45	60	150
PLG 201 A1	135	250	500
Smart PLGS 2012 A1	35	45	50

## Varnostna navodila

V tem razdelku so obravnavana osnovna varnostna navodila pri uporabi izdelka.

**⚠ OPOZORILO!** Osebna in materialna škoda zaradi neustreznega ravnanja z akumulatorjem. Upoštevajte varnostna navodila in navodila za polnjenje ter pravilno uporabo v navodilih za uporabo za akumulator in polnilnik serije **X 20 V TEAM**. Podroben opis postopka polnjenja in več informacij najdete v teh ločenih navodilih za uporabo.

### Pomen varnostnih napotkov

**⚠ NEVARNOST!** Če tega varnostnega navodila ne upoštevate, pride do nesreče. Posledica je huda telesna poškodba ali smrt.

**⚠ OPOZORILO!** Če teh varnostnih navodil ne upoštevate, morda pride do nesreče. Posledica je morebitna huda telesna poškodba ali smrt.

**⚠ POZOR!** Če tega varnostnega navodila ne upoštevate, pride do nesreče. Posledica je morebitna lažja ali zmerna telesna poškodba.

**OBVESTILO!** Če tega varnostnega navodila ne upoštevate, pride do nesreče. Posledica je morebitna materialna škoda.

### Slikovni znaki in simboli

#### Slikovne oznake na napravi



Naprava je del serije **X 20 V TEAM** in se lahko uporablja z akumulatorji serije **X 20 V TEAM**. Akumulatorje serije **X 20 V TEAM** je dovoljeno polniti samo s polnilniki serije **X 20 V TEAM**.



Pozor!



Upoštevajte navodila za uporabo



Nevarnost telesnih poškodb zaradi vrtečega se orodja! Ne približujte rok.



Pred vzdrževalnimi deli odstranite akumulatorsko baterijo!



Uporablajte zaščito oči



Uporablajte zaščito sluha





Uporabljajte zaščito rok



Uporabljajte zaščito dihal



Smer vrtenja (napenjalni vijak)



Smer vrtenja (plošča za rezanje)



Električne naprave ne spadajo med gospodinjske odpadke.

### Slikovne oznake na priboru



Upošteвайте navodila za uporabo



Uporabljajte zaščito oči



Uporabljajte zaščito sluha



Uporabljajte zaščito rok



Uporabljajte zaščito dihal



Uporabljajte zaščito stopal



Stransko brušenje ni dovoljeno



kovina



Mokro brušenje ni dovoljeno



Ne uporabljajte poškodovanih plošč.

## Splošna varnostna opozorila za električno orodje

**▲ OPOZORILO! Preberite vsa varnostna opozorila, navodila, slike in specifikacije, priloženi temu električnemu orodju.** Neupoštevanje vseh spodnjih navodil lahko povzroči električni udar, požar in/ali resne telesne po-

škodbe. **Shranite vsa opozorila in navodila za nadaljnjo uporabo.**

Izraz »električno orodje« v opozorilih se nanaša na vaše električno orodje, ki se napaja iz električnega omrežja (prek kabla) ali akumulatorja (brezžično).

### 1. VARNOST NA DELOVNEM OBMOČJU

- Delovno območje mora biti čisto in dobro osvetljeno.** Neurejena na ali temna območja lahko povzročijo nesreče.
- Električnega orodja ne uporabljajte v eksplozivnem okolju, na primer, kjer so prisotni vnetljive tekočine, plin ali prah.** Električna orodja ustvarjajo iskre, ki lahko vžgejo prah ali hlape.
- Med uporabo električnega orodja otroci in navzoči ne smejo biti v bližini.** Zaradi odvračanja pozornosti lahko izgubite nadzor.

### 2. ELEKTRIČNA VARNOST

- Vtiči električnega orodja se morajo ujemati z vtičnico. Nikoli ne spreminjajte vtiča na noben način. Ne uporabljajte prilagoditvenih vtičev z ozemljenimi električnimi orodji.** Nespremenjeni vtiči in ustrezne vtičnice bodo zmanjšali tveganje električnega udara.
- Izogibajte se telesnemu stiku z ozemljenimi površinami, kot so cevi, radiatorji, štedilniki in hladilniki.** Če je vaše telo ozemljeno, obstaja povečana nevarnost električnega udara.
- Električnega orodja ne izpostavljajte dežju ali mokrim razmeram.** Voda, ki vstopi v električno orodje, poveča tveganje električnega udara.

- d) **Kabla ne uporabljajte za druge namene. Nikoli ne uporabljajte kabla za prenašanje, vlečenje ali izklapljanje električnega orodja. Kabla ne približujte vročini, olju, ostrim robovom ali premikajočim se delom.** Poškodovani ali prepleteni kabli povečajo tveganje električnega udara.
- e) **Ko električno orodje uporabljate na prostem, uporabite podaljšek, primeren za uporabo na prostem.** Če uporabljate kabel, primeren za uporabo na prostem, zmanjšate tveganje električnega udara.
- f) **Če se ne morete izogniti uporabi električnega orodja v vlažnem okolju, uporabite napajalnik, zaščiten z napravo za diferencialni tok (RCD).** Če uporabljate RCD, zmanjšate tveganje električnega udara.
3. **OSEBNA VARNOST**
- a) **Bodite pozorni pri uporabi električnih orodij, pazite, kaj počnete in uporabite zdrav razum. Ne uporabljajte električnega orodja, ko ste utrujeni ali pod vplivom drog, alkohola ali zdravil.** Trenutek nepazljivosti med uporabo električnega orodja lahko povzroči resne telesne poškodbe.
- b) **Uporabljajte osebno varovalno opremo. Vedno nosite zaščito za oči.** Varovalna oprema, kot so maska za prah, nedrseči zaščitni čevlji, trda pokrivala ali zaščita za sluh, ki se uporablja v ustreznih pogojih, bo zmanjšala telesne poškodbe.
- c) **Preprečite nenamerni zagon. Prepričajte se, da je stikalo izklopljeno, preden orodje priključite na vir napajanja in/ali akumulator, dvignete ali nesete.** Če električno orodje nosite s prostom na stikalu ali vklopite električno orodje, ki ima vklopljeno stikalo, lahko pride do nesreče.
- d) **Preden vklopite električno orodje, odstranite morebitne nastavitvene ključe ali montažne ključe.** Montažni ključ ali ključ, ki je ostal pritrjen na vrteči se del električnega orodja, lahko povzroči telesne poškodbe.
- e) **Ne posegajte. Vedno imejte ustrezen položaj in ravnotežje.** To v nepričakovanih situacijah omogoča boljši nadzor nad električnim orodjem.
- f) **Pravilno se oblecite. Ne nosite ohlapnih oblačil ali nakita. Las in oblačil ne približujte premikajočim se delom.** Ohlapna oblačila, nakit ali dolgi lasje se lahko zagrabijo v premikajoče se dele.
- g) **Če so naprave predvidene za priključitev naprav za odsesavanje in zbiranje prahu, se prepričajte, da so te priključene in pravilno uporabljene.** Uporaba zbiralnika prahu lahko zmanjša nevarnosti, povezane s prahom.
- h) **Ne dovolite, da bi vam poznavanje, pridobljeno s pogosto uporabo orodja, omogočilo, da postanete preveč samozavestni in prezrete načela varnosti orodja.** Nepazljivo dejanje lahko povzroči hude telesne poškodbe v delčku sekunde.
4. **UPORABA IN NEGA ELEKTRIČNEGA ORODJA**
- a) **Električnega orodja ne preobremenjujte. Uporabite ustrezno električno orodje za vašo uporabo.** Pravilno električno orodje

bo delo opravilo bolje in varnejše s hitrostjo, za katero je bilo zasnovano.

- b) **Ne uporabljajte električnega orodja, če ga s stikalom ni mogoče vklopiti in izklopiti.** Vsako električno orodje, ki ga ni mogoče nadzorovati s stikalom, je nevarno in ga je treba popraviti.
- c) **Pred nastavitvami, menjavo pribora ali shranjevanjem električnega orodja izklopite vtič iz vira napajanja in/ali odstranite akumulator iz električnega orodja, če je snemljiv.** Taki preventivni varnostni ukrepi zmanjšajo tveganje nenamernega vklopa električnega orodja.
- d) **Nedelujoča električna orodja hranite zunaj dosega otrok in ne dovolite, da električno orodje upravljajo osebe, ki ne poznajo električnega orodja ali teh navodil.** Električno orodje je nevarno v rokah neusposobljenih uporabnikov.
- e) **Vzdrževanje orodja in dodatkov.** Preverite premikajoče se dele glede pravilne izravnane ali zagozdenosti, preloma delov in drugih stanj, ki bi lahko ovirala delovanje električnega orodja. Če je električno orodje poškodovano, pred uporabo poskrbite za popravilo. Veliko nesreč se zgodi zaradi slabo vzdrževanega električnega orodja.
- f) **Rezalna orodja ohranjajte ostra in čista.** Pravilno vzdrževana rezalna orodja z ostrimi rezalnimi robovi se manj zatikajo in jih je lažje nadzorovati.
- g) **Električno orodje, pribor in nastavke za orodje itd. uporabljajte v skladu s temi navodi-**

**li, pri čemer upoštevajte delovne pogoje in delo, ki ga je treba opraviti.** Uporaba električnega orodja za drugačna opravila od predvidenih lahko povzroči nevarno situacijo.

- h) **Ročaji in prijemalne površine naj bodo suhi, čisti ter brez olja in maščobe.** Spolzki ročaji in prijemalne površine ne omogočajo varne uporabe in nadzora orodja v nepričakovanih situacijah.
5. **UPORABA IN NEGA AKUMULATORKEGA ORODJA**
- a) **Polnite samo s polnilnikom, ki ga je določil proizvajalec.** Polnilnik, ki je primeren za eno vrsto akumulatorja, lahko pri uporabi z drugim akumulatorjem povzroči nevarnost požara.
  - b) **Električna orodja uporabljajte samo s posebej določenimi akumulatorji.** Uporaba drugih akumulatorjev lahko povzroči nevarnost telesnih poškodb in požara.
  - c) **Ko akumulatorja ne uporabljate, ga hranite stran od drugih kovinskih predmetov, kot so sponke za papir, kovanci, ključiči, žblji, vijaki ali drugi majhni kovinski predmeti, ki lahko vzpostavijo povezavo z enega pola akumulatorja na drugega.** Kratak stik polov akumulatorja lahko povzroči opekline ali požar.
  - d) **V slabih pogojih lahko iz akumulatorja izteče tekočina; izogibajte se stiku. Če do stika pride nenamerno, sperite prizadeto mesto z vodo. Če tekočina pride v oči, dodatno poiščite zdravniško pomoč.** Tekočina, ki izteče iz akumulatorja, lahko povzroči draženje ali opekline.

- e) **Ne uporabljajte akumulatorja ali orodja, ki je poškodovano ali spremenjeno.** Poškodovani ali spremenjeni akumulatorji lahko povzročijo nepredvidljivo vedenje, ki povzroči požar, eksplozijo ali nevarnost telesnih poškodb.
- f) **Akumulatorja ne izpostavljajte ognju ali previsoki temperaturi.** Izpostavljenost ognju ali temperaturi nad 130 °C lahko povzroči eksplozijo.
- g) **Upoštevajte vsa navodila za polnjenje in akumulatorja ali orodja ne polnite zunaj temperaturnega območja, določenega v navodilih.** Nepravilno polnjenje ali polnjenje pri temperaturah zunaj navedenega območja lahko poškoduje akumulator in poveča nevarnost požara.
6. **SERVIS**
- a) **Poskrbite, da bo vaše električno orodje servisiral usposobljena oseba za popravilo, ki bo uporabila samo enake nadomestne dele.** Tako boste zagotovili ohranitev varnosti električnega orodja.
- b) **Nikoli ne servisirajte poškodovanih akumulatorjev.** Akumulatorje sme servisirati samo proizvajalec ali pooblaščen servisierji.

## Varnostna navodila za kotne brusilnike

### Varnostna opozorila, običajna za brušenje in rezanje

- **To električno orodje je predvideno za brušenje in rezanje. Preberite vsa varnostna opozorila, navodila, slike in specifikacije, priložene temu električnemu orodju.** Neupošteva-

nje vseh spodnjih navodil lahko povzroči električni udar, požar in/ali resne telesne poškodbe.

- **S tem električnim orodjem ne smete izvajati del, kot so peškanje, žično krtačenje, poliranje ali izrezovanje lukenj.** Dela, za katera električno orodje ni bilo zasnovano, lahko predstavljajo nevarnost in povzročijo telesne poškodbe.
- **Tega električnega orodja ne predelujte za delovanje na način, ki ga proizvajalec orodja ni posebej zasnoval in določil.** Takšna predelava lahko povzroči izgubo nadzora in povzroči resne telesne poškodbe.
- **Ne uporabljajte nastavkov, ki jih proizvajalec orodja ni posebej zasnoval in določil.** Samo zato, ker nastavek lahko pritrдите na svoje električno orodje, to ne zagotavlja varnega delovanja.
- **Nazivna hitrost nastavka mora biti vsaj enaka največji hitrosti, označeni na električnem orodju.** Nastavki, ki delujejo hitreje od nazivne hitrosti, se lahko pokvarijo in razletijo.
- **Zunanji premer in debelina vašega nastavka morata biti znotraj nazivne zmogljivosti vašega električnega orodja.** Nastavkov nepravilne velikosti ni mogoče ustrezno zaščititi ali nadzorovati.
- **Dimenzije pritrditvenega okovja nastavka se morajo ujemati z dimenzijami pritrdilnega okovja električnega orodja.** Nastavki, ki se ne ujemajo z opremo za pritrditev na električnem orodju, bodo neuravnoteženi in bodo prekomerno vibrirali ter lahko povzročijo izgubo nadzora.

- **Ne uporabljajte poškodovane nastavka.** Pred vsako uporabo preglejte nastavke, kot so brusilne plošče, ali so okrušene in razpokane, podložne blazinice za razpoke, raztrgane ali prekomerno obrabo, žično krtačo za razrahljane ali razpokane ščetine. Če električno orodje ali nastavek pade na tla, ga preverite za morebitne poškodbe ali namestite nepoškodovan nastavek. Po pregledu in namestitvi nastavka se vi in navzoče osebe umaknite iz polja vrtečega nastavka in za eno minuto zaženite električno orodje pri največji hitrosti brez obremenitve. Poškodovani nastavki v tem preskusnem času običajno razpadejo.
- **Oblecite osebno varovalno opremo.** Odvisno od načina uporabe uporabite še ščitnik za obraz ali zaščitna očala. Če je primerno, nosite tudi masko za prah, naušnike, rokavice in delavniški predpasnik, ki lahko zaustavi majhne abrazivne drobce ali delce obdelovanca. Zaščita za oči mora zaustaviti leteče drobce, ki nastanejo pri različnih uporabah. Maska za prah ali respirator mora filtrirati delce, ki nastanejo pri doletenosti uporabi. Dolgotrajna izpostavljenost zelo intenzivnemu hrupu lahko povzroči izgubo sluha.
- **Navzoči naj bodo na varni razdalji od delovnega območja. Vsak v delovnem območju mora nositi osebno varovalno opremo.** Delci obdelovanca ali zlomljenega nastavka lahko odletijo in povzročijo poškodbe izven neposrednega območja delovanja.
- **Električno orodje držite za izolirane prijemalne površine, ko izvajate opravilo, kjer lahko rezalni pripomoček ali pritrdilni elementi pridejo v stik s skritimi napeljavami.** Pripomoček za rezanje ali pritrdilni elementi, ki pridejo v stik z žico pod napetostjo, lahko prenesejo napetost na izpostavljene kovinske dele električnega orodja, uporabnika pa lahko zadene električni udar.
- **Kabel umaknite od vrtečega nastavka.** Če izgubite nadzor, se lahko kabel prereže ali zatakne in vrteči nastavek lahko potegne vašo roko ali dlan.
- **Orodja nikoli ne odlagajte, dokler se električno orodje popolnoma ne zaustavi.** Vrteči pripomoček lahko zagrabí površino in električno orodje vam lahko uide izpod nadzora.
- **Ne uporabljajte električnega orodja, ko ga nosite ob boku.** Nenamerni stik z vrtečim nastavkom lahko povleče vaša oblačila in nastavek potegne v telo.
- **Redno čistite odprtine za zračenje na električnem orodju.** Ventilator motorja bo potegnil prah v ohišje in prekomerno kopičenje kovinskega prahu lahko povzroči nevarnost za električni udar.
- **Električnega orodja ne uporabljajte v bližini vnetljivih materialov.** Zaradi isker se lahko ti materiali vnamejo.
- **Ne uporabljajte nastavkov, ki potrebujejo tekoča hladilna sredstva.** Uporaba vode ali drugih tekočih hladilnih sredstev lahko povzroči električni udar ali šok.

## Povratni udarec in s tem povezana opozorila

Povratni udarec je takojšnja reakcija na stisnjen ali zataknjen vrteči kolot, podložno blazinico, krtačo ali kateri koli drug pripomoček. Stiskanje ali zatikanje povzroči hitro zaustavitev vrtečega pripomočka, kar posledično vodi v to, da je nenadzorovano električno orodje na točki zagozdenja prisiljeno delovati v nasprotni smeri vrtenja orodja.

Na primer, če se obdelovanec zatakne v brusilni kolot ali ga stisne, se lahko rob koluta na začetni točki stiskanja zarije v površino materiala, kar povzroči, da kolot zdrsne ven ali ga vrže ven. Kolot lahko vrže proti upravljavcu ali stran od njega, odvisno od smeri gibanja koluta na mestu stiskanja. Pod temi pogoji se lahko brusilni koluti tudi zlomijo.

Povratni udarec je posledica napačne uporabe električnega orodja in/ali nepravilnih delovnih postopkov ali pogojev in se mu lahko izognete z ustreznimi previdnostnimi ukrepi, kot je navedeno spodaj.

- **Trdno držite električno orodje z obema rokama ter obrnite svoje telo in roke tako, da se boste upiral silam povratnega udarca. Vedno uporabite pomožni ročaj, če je na voljo, za največji nadzor nad povratnim udarcem ali navorom med zagonom.** Upravljavec lahko nadzoruje reakcije navora ali sile povratnega udarca, če upošteva ustrezne varnostne ukrepe.
- **Roke nikoli ne postavljajte v bližino vrtečega nastavka.** Dodatek lahko udari nazaj v vašo roko.
- **Ne stojte s telesom na območje, kamor se bo električno orodje premaknilo, če pride do povratnega udarca.** Povratni udarec bo

orodje vrgel v smeri, nasprotni gibanju plošče na mestu zagozdenja.

- **Bodite posebej previdni pri obdelavi vogalov, ostrih robov itd. Izogibajte se temu, da nastavek poskakuje in se zatika.** Na vogalih, ostrih robovih ali pri odbojih se lahko vrteči del zatakne in povzroči izgubo nadzora ali povratni udarec.
- **Ne nameščajte rezila žagice za rezanje lesa, segmenne diamantne rezalk z obodno režo, večjo od 10 mm, ali nazobčanega žaginega lista.** Takšna rezila povzročajo pogoste povratne udarce in izgubo nadzora.

## Varnostna opozorila za brušenje in rezanje

- **Uporabljajte samo tipe plošč, ki so določene za vaše električno orodje, in posebno zaščito, zasnovano za določeno ploščo.** Plošče, za katere električno orodje ni bilo zasnovano, ni mogoče ustrezno zaščititi in so nevarne.
- **Brusilna površina plošče z dvignjenim pestom mora biti nameščena pod ravnino zaščitnega roba.** Nepravilno nameščene plošče, ki štrli čez ravnino zaščitnega roba, ni mogoče ustrezno zaščititi.
- **Ščitnik mora biti varno pritrjen na električno orodje in nameščen za največjo varnost, da je upravljavcu izpostavljena najmanjša površina plošče.** Ščitnik pomaga zaščititi operaterja pred drobci zlomljene plošče, nenamernim stikom s ploščo in iskrami, ki bi lahko zažgale oblačila.
- **Plošče je treba uporabljati samo za njihov določen namen. Recimo: ne brusite z robom re-**

**zalne plošče.** Abrazivne rezalne plošče so namenjene za periferno brušenje, stranske sile, ki delujejo na te plošče, pa lahko povzročijo, da se razbijejo.

- **Vedno uporabljajte nepoškodovane prirobnice pravilne velikosti in oblike za izbrano ploščo.** Ustrezne prirobnice plošče podpirajo ploščo in tako zmanjšajo možnost za zlom plošče. Prirobnice za rezalne plošče se lahko razlikujejo od prirobnic za brusne plošče.
- **Ne uporabljajte obrabljenih plošč večjih električnih orodij.** Plošča, namenjena za večje električno orodje, ni primerna za večje hitrosti manjšega orodja in lahko počí.
- **Pri uporabi plošč za dvojni način vedno uporabite ustrezno zaščito za delo, ki ga izvajate.** Če ne uporabljate ustrezne zaščite, morda ne boste zagotovili zelene ravni varovanja, kar lahko povzroči resne poškodbe.

### **Dodatna varnostna opozorila za rezanje**

- **Ne "zagozdite" rezalne plošče ali premočno pritiskajte. Ne poskušajte narediti preglobokega reza.** Prekomerna obremenitev plošče poveča obremenitev in dovzetnost za zvijanje ali upogibanje plošče med rezom ter možnost za povratni udarec ali zlom plošče.
- **Ne stojte s telesom v liniji vrteče plošče in za njo.** Ko se plošča na točki delovanja premika stran od vašega telesa, lahko morebiten povratni udarec požene vrtljivo ploščo in električno orodje neposredno proti vam.
- **Ko se plošča zatakne ali kadar rez iz kakršnega koli razloga prekinete, električno orodje**

**izklopite in ga držite pri miru, dokler se plošča popolnoma ne ustavi. Nikoli ne poskušajte umakniti rezalne plošče iz reza, ko se plošča premika, sicer lahko pride do povratnega udarca.** Preverite in izvedite korektivne ukrepe za odpravo vzroka za zatikanje plošče.

- **Ne začnite ponovno rezati s ploščo v obdelovancu. Pustite, da plošča doseže polno hitrost in previdno ponovno začnite z rezom.** Ob ponovnem zagonu električnega orodja v obdelovancu se lahko plošča zvije, zatakne ali udari nazaj.
- **Podprite plošče ali kateri koli prevelik obdelovanec, da zmanjšate tveganje za zagozditve plošče in povratni udarec.** Veliki obdelovanci se radi povesejo pod lastno težo. Podpore morajo biti nameščene pod obdelovancem, blizu linije reza in blizu roba obdelovanca, na obeh straneh plošče.
- **Bodite še posebej previdni pri »žepnem rezu« v obstoječe stene ali druga mesta, kjer ni vidljivosti.** Štrleča plošča lahko prereže cevi za plin ali vodo, električno napeljavo ali predmete, ki lahko povzročijo povratni udarec.
- **Ne poskušajte izvajati ukrivljenega rezanja.** Prekomerna obremenitev plošče poveča obremenitev in dovzetnost za zvijanje ali upogibanje plošče med rezom ter možnost za povratni udarec ali zlom plošče, kar lahko povzroči resne poškodbe.

### **Dodatna varnostna navodila**

- Nikoli ne imejte prstov med brusilno ploščo in zaščito pred iskrami ali v bližini

- ni zaščitnih okrovov. Obstaja nevarnost zmečkanin.
- Vrtečih se delov naprave iz funkcionalnih razlogov ni mogoče prekriti. Zato ravnajte previdno in obdelovanec dobro zavarujte, da preprečite njegovo drsenje, pri katerem bi vaše roke lahko prišle v stik z brusilno ploščo.
- Obdelovanec se pri brušenju segreje. Ne prijemajte ga na obdelanem mestu, pustite ga ohladiti. Obstaja nevarnost opeklin. Ne uporabljajte hladilnega sredstva ali podobnega.
- Naprave ne uporabljajte, če ste utrujeni ali po zaužitju alkohola ali tablet. Med delom vedno pravočasno poskrbite za premore.
- Izključite napravo in odstranite akumulator. Prepričajte se, da so se vsi premični deli popolnoma zaustavili:
  - za sprostitev blokiranega vstavnega orodja,
  - pri nenavadnem hrupu.
  - pred preverjanjem naprave, čiščenjem ali izvajanjem del na napravi
- **Uporabljajte samo dodatke, ki jih priporoča PARKSIDE.** Nepriherni dodatki lahko povzročijo električni udar ali požar.

## Preostala tveganja

Tudi če to električno orodje uporabljate v skladu s predpisi, še vedno obstajajo preostala tveganja. V povezavi s konstrukcijo in izvedbo tega električnega orodja lahko nastopijo naslednje nevarnosti:

- Poškodbe pljuč, če ne nosite primerne zaščitne dihal.
- Okvare sluha, če ne nosite primerne zaščitne sluha.
- Zdravstvene težave, ki izhajajo iz prenosa tresljajev na dlan in roko, če napravo uporabljate dlje časa ali jo nepravilno vodite in vzdržujete.

- Zdravstvene težave zaradi:
  - dotikanja orodja za brušenje na nepokritem območju;
  - izmeta delov iz obdelovancev ali poškodovanih brusilnih plošč.

**▲ OPOZORILO!** Nevarnost zaradi elektromagnetnega polja, nastalega med delovanjem naprave. To polje lahko v določenih okoliščinah vpliva na aktivne ali pasivne medicinske vsadke. Da bi zmanjšali nevarnost resnih ali smrtnih telesnih poškodb, se morajo uporabniki z medicinskimi vsadki posvetovati s svojim zdravnikom in proizvajalcem medicinskega vsadka, preden začnejo uporabljati napravo.

## Priprava

**▲ OPOZORILO!** Nevarnost telesnih poškodb zaradi nezaželenega zagona naprave. Akumulator vstavite v napravo šele, ko je naprava dokončno pripravljena za uporabo.

## Upravljalni elementi

Pred prvo uporabo naprave se seznanite z nastavitvenimi elementi.

- **tipka za pritrditev vretena (4)**
  - Pritrdi vreteno pri namestitvi/odstranitvi vstavnega orodja.
- **stikalo za vklop/izklop (5)**
  - Vklop: potisnite navzdol in naprej
  - Pritrditev: spredaj premaknite navzdol
  - Izklop: spustite, ko je pritrjen: pritisnite zadaj

## Namestitvev in odstranitev vstavnega orodja

### Navodila

- **▲ NEVARNOST!** Nevarnost telesnih poškodb! Uporabljajte samo vstavna orodja, ki jih je priporočil proizvajalec.



- Brusilne plošče za rezanje in brušenje
  - premer:  $\leq 76$  mm
  - debelina:  $\leq 4$  mm
- Uporabljajte izključno nepoškodovana vstavna orodja.

### Potrebno orodje

- ključ inbus (14)

### Kako ravnati (slika A)

1. Pritisnite in pridržite tipko za pritrditev vretena (4).
2. Odvijte napenjalni vijak (15) s šestrobim ključem (14). Tipko za blokiranje vretena (4) lahko spustite.
3. **Odstranitev:** Odstranite vstavno orodje s sprejemne prirobnice (19).  
**Namestitev:** Položite vstavno orodje na sprejemno prirobnico (19).  
Napis na brusilni plošči za rezanje/brušenje načeloma kaže k napravi. Smer vrtenja plošče se mora ujemati s puščico smeri vrtenja (3).
4. Namestite vpenjalno prirobnico (16). Stran z oznako mora biti vidna na vpenjalni prirobnici.
5. Pritisnite in pridržite tipko za pritrditev vretena (4).
6. Zategnite napenjalni vijak (15) s šestrobim ključem (14). Tipko za blokiranje vretena (4) lahko spustite.

### Namestitev in odstranitev nastavka na zaščitni okrov

#### Namestitev nastavka (1) (slika B)

1. Vzemite akumulator (9) iz naprave.
2. Odstranite vstavno orodje.
3. Namestite nastavek (1) na zaščitni okrov (18) in nastavek (1) zavrtite, tako da se nastavek slišno zaskoči.

#### Odstranitev nastavka (1) (slika B)

1. Vzemite akumulator (9) iz naprave.
2. Odstranite vstavno orodje.

3. Odvijte eno od obeh zapor (2) na nastavku (1), tako da zaporo potisnete navzven.
4. Potisnite sproščeno zaporo (2) čez zaščitni okrov (18), tako da lahko nastavek po polovici obrata odstranite.

### Preverjanje napolnjenosti akumulatorja

1. Pritisnite tipko (7) poleg prikaza napolnjenosti (8) na akumulatorju (9).  
Lučke LED prikaza napolnjenosti prikazujejo napolnjenost akumulatorja.

Lučke LED	Pomen
rdeč, oranžen, zelen	akumulator je napolnjen
rdeč, oranžen	akumulator je delno napolnjen
rdeč	akumulator je treba napolniti

2. Akumulator (9) napolnite, kadar sveti samo še rdeča lučka LED prikaza napolnjenosti (8).

### Polnjenje akumulatorja

Glejte tudi navodila za uporabo polnilnika.

#### Navodila

- Pred polnjenjem počakajte, da se segreti akumulator ohladi.
- Akumulatorja ne izpostavljajte dalj časa močni sončni svetlobi in ga ne odlagajte na radiatorje (najv. 50 °C).

#### Polnjenje akumulatorja

1. Vzemite akumulator (9) iz naprave.
2. Potisnite akumulator (9) v polnilno odprtino polnilnika akumulatorjev (12).
3. Priključite polnilnik akumulatorjev (12) na vtičnico.
4. Po postopku polnjenja polnilnik akumulatorjev (12) ločite od omrežja.
5. Vzemite akumulator (9) iz polnilnika akumulatorjev (12).

## Kontrolne diode LED na polnilniku (12):

zelen	rdeč	Pomen
sveti	—	<ul style="list-style-type: none"> <li>akumulator je dokončno napolnjen</li> <li>pripravljen (akumulator ni vstavljen)</li> </ul>
—	sveti	akumulator se polni
—	utripa	Akumulator je pregret
utripa	utripa	Akumulator je okvarjen

## Uporaba

### Navodila za delo

- **▲ OPOZORILO!** Nevarnost telesnih poškodb! Po možnosti uporabite primeže in orodje pritrdite. Nikoli ne držite majhnega obdelovanca v eni roki, narave pa v drugi, medtem ko orodje uporabljate.
- **▲ NEVARNOST!** Nevarnost telesnih poškodb! Pazite, da imate za delo dovolj prostora in ne ogrožate drugih oseb.
- Nastavite zaščitni okrov tako, da leteče iskre ali ločeni deli ne morejo zadeti uporabnika ali oseb v njegovi bližini. Poleg tega mora biti zaščitni okrov na položaju, pri katerem leteče iskre ne morejo vneti gorljivih delov, tudi ne v okolici.
- Vstavnega orodja ni dovoljeno uporabljati s podstavkom za rezanje z brušenjem.
- Napravo vklopite samo, ko se vstavno orodje ne dotika obdelovanca.
- Zaradi premočnega pritiskanja se zmanjša zmogljivost električnega orod-

ja in pride do hitrejše obrabe vstavnega orodja.

- Smer delovanja naj bo vedno v nasprotni smeri pomikanja. Tako se naprava ne iztisne iz reza nenadzorovano. Puščica za smer vrtenja (3) prikazuje smer delovanja vstavnega orodja.
- Po močni obremenitvi napravo pustite še nekaj minut delovati v prostem teku, da se vstavno orodje ohladi.
- Delovnega orodja se ne dotikajte, preden se ne ohladi.

### Grobo brušenje

#### Potrebno orodje in pripomočki

- Plošče za grobo brušenje (premer  $\leq 76$  mm)
- Zaščitni okrov (18)

**▲ NEVARNOST!** Nevarnost telesnih poškodb zaradi izgube nadzora. Odstranite nastavek (1) zaščitnega okrova (18), da preprečite udarjanje ob obdelovanec. **OBVESTILO!** Materialna škoda. Nikoli ne uporabljajte plošč za rezanje za grobo brušenje!

Delo praviloma izvajajte z majhnim pomikanjem naprej. Na obdelovanec pritiskajte le zmerno.

Pri delovnem kotu od  $30^\circ$  do  $40^\circ$  pri grobem brušenju dosežete najboljši rezultat.

### Rezanje z brušenjem

#### Pogoji

- Plošča za rezanje (premer  $\leq 76$  mm)
  - Nastavek (1) za zaščitni okrov (18)
- OBVESTILO!** Materialna škoda. Plošč za grobo brušenje nikoli ne uporabljajte za rezanje!

Za rezanje z brušenjem namestite nastavek (1) na zaščitni okrov (18), *Namestitev in odstranitev nastavka na zaščitni okrov, str. 257.*

Delo praviloma izvajajte z majhnim pomikanjem naprej. Na obdelovanec pritiskajte le zmerno.

### Opombe o statiki

Za reze v nosilnih stenah veljajo specifična pravila v vaši državi. Te predpise je treba obvezno upoštevati.

Pred začetkom dela se posvetujte z odgovornim statikom, arhitektom ali pristojnim vodjem gradbišča.

## Vstavljanje in odstranjevanje akumulatorja

**▲ OPOZORILO!** Nevarnost telesnih poškodb zaradi nezaželenega zagona naprave. Akumulator vstavite v napravo šele, ko je naprava dokončno pripravljena za uporabo.

**OBVESTILO!** Nevarnost poškodb! Napačni akumulator lahko poškoduje napravo in akumulator.

### Vstavljanje akumulatorja

1. Potisnite akumulator (9) vzdolž vodila v držalo akumulatorja (11).  
Akumulator se slišno zaskoči.

### Odstranjevanje akumulatorja

1. Pritisnite in pridržite gumb za sprostitve akumulatorja (10) na akumulatorju (9).
2. Vzemite akumulator iz držala akumulatorja (11).

## Nastavitev zaščitnega okrova

1. Odstranite akumulator (9).
2. Napravo z eno roko držite za ročaj (6), medtem ko z drugo roko obračate zaščitni okrov (18) na delovni položaj. Nastavite zaščitni okrov (18) tako, da leteče iskre ali ločeni deli ne morejo zadeti uporabnika ali oseb v njegovi bližini.

Nastavite zaščitni okrov (18) tako, da se zaradi letečih isker ne morejo vžgati nobeni gorljivi deli, tudi ne v okolici.

## Vklop in izklop

### Vklop

1. **▲ NEVARNOST!** Nevarnost telesnih poškodb! Napravo je dovoljeno uporabljati samo z nameščenim zaščitnim okrovom (18).  
Nastavite zaščitni okrov (18) tako, da leteče iskre ali ločeni deli ne morejo zadeti uporabnika ali oseb v njegovi bližini.
2. Potisnite stikalo za vklop/izklop (5) navzdol in potem stikalo za vklop/izklop (5) potisnite naprej.
3. Blokada stikala za vklop/izklop (5): preklopite stikalo za vklop/izklop (5) navzgor.
4. Pri tem preverite, ali vstavno orodje deluje brezhibno in pravilno. Če ne: vstavno orodje zamenjajte.
5. Počakajte, da naprava doseže svoje polno število vrtljajev.  
Motor se zažene z zakasnitvijo zaradi inteligentnega upravljanja energije (mehek zagon/Softstart).
6. Vstavno orodje približajte obdelovancu.

### Izklop

1. Odstranite vstavno orodje z obdelovanca.
2. Potisnite stikalo za vklop/izklop (5) nazaj.
3. Preden električno orodje odložite, počakajte, da se zaustavi in umiri.
4. Ko napravo pustite brez nadzora ali ste končali delo, odstranite akumulator (9) iz naprave.

## Transport

Navodila za transport naprave:

- Izklopite napravo in odstranite akumulator. Prepričajte se, da so se vsi premični deli popolnoma zaustavili.
- Odstranite delovno orodje.
- Napravo vedno prenašajte za ročaj (6).

## Čiščenje, vzdrževanje in shranjevanje

**▲ OPOZORILO!** Nevarnost telesnih poškodb zaradi nezaželenega zagona naprave. Zaščitite se pri vzdrževalnih in čistilnih delih. Izklopite napravo in odstranite akumulator (9).

Servisna in vzdrževalna dela, ki niso opisana v teh navodilih, prepustite našemu servisnemu centru. Uporabljajte samo originalne nadomestne dele.

### Čiščenje

#### Čiščenje

**▲ OPOZORILO!** Električni udar! Naprave nikoli ne pobrizgajte z vodo.

**OBVESTILO!** Nevarnost poškodb. Kemične snovi lahko poškodujejo plastične dele naprave. Ne uporabljajte čistil oz. topil.

- Ohranjajte prezračevalne reže, ohišje motorja in ročaje naprave čiste. V ta namen uporabite vlažno krpo ali krtačo.

### Vzdrževanje

Naprave ni treba vzdrževati.

### Shranjevanje

Napravo in pribor vedno shranite:

- na čistem
- na suhem
- zaščiteno pred prahom
- zunaj dosega otrok

Temperatura shranjevanja za akumulator in napravo znaša med 0 °C in 45 °C. Med shranjevanjem preprečite izreden mraz ali vročino, da akumulator ne izgubi moči.

Pred daljšim shranjevanjem (npr. čez zimo) akumulator vzemite iz naprave (uporabljajte ločena navodila za uporabo akumulatorja in polnilnika).

### Shranjevanje plošče za rezanje/ brusilne plošče

- na suhem
- pokonci
- ne na kupu

## Iskanje napak

Naslednja tabela vam pomaga pri odpravi motenj:

Težava	Morebiten vzrok	Odpravljanje napak
Naprava se ne zažene	Akumulator (9) ni vstavljen	<i>Vstavljanje akumulatorja</i> , str. 259
	Stikalo za vklop/izklop (5) je okvarjeno	Obrnite se na servisno službo.
	Akumulator (9) je prazen	<i>Polnjenje akumulatorja</i> , str. 257
	Motor je okvarjen	Obrnite se na servisno službo.
Vstavno orodje se ne premika, čeprav motor teče	Napenjalni vijak (15) je razrahljan	Zategnite napenjalni vijak (15), <i>Namestitev in odstranitev vstavnega orodja</i> , str. 256
	Obdelovanec, ostanki obdelovanca ali ostanki vstavnih orodij blokirajo pogon	Odpravite blokade
Motor se upočasni in obstane	Obdelovanec preobremenjuje napravo	Zmanjšajte pritisk na vstavno orodje
		Obdelovanec ni primeren
Vstavno orodje ne teče pravilno, slišati je neobičajen hrup	Napenjalni vijak (15) je razrahljan	Zategnite napenjalni vijak (15), <i>Namestitev in odstranitev vstavnega orodja</i> , str. 256
	Vstavno orodje je okvarjeno	Zamenjajte brusilno ploščo
Naprava deluje s prekinitvami	Notranji zrahljani kontakt	Obrnite se na servisno službo.
	Stikalo za vklop/izklop (5) je okvarjeno	

## Odstranjevanje med odpadke/varstvo okolja

Odstranite akumulator iz naprave in oddajte napravo, akumulator, pribor in embalažo za predelavo na okolju prijazen način.



Električne naprave ne spadajo med gospodinjske odpadke.

Simbol prečrtanega zabojnika na kolesih pomeni, da tega izdelka po koncu njegove življenjske dobe ne smete odlagati kot nesortirane komunalne odpadke.

## Direktiva 2012/19/EU o odpadni električni in elektronski opremi:

potrošniki so po zakonu dolžni reciklirati električno in elektronsko opremo na okolju prijazen način ob koncu njene življenjske dobe. Na ta način je zagotovljeno okolju prijazno in z viri varčno recikliranje. Odvisno od prenosa Direktive v nacionalno pravo so vam na voljo naslednje možnosti:

- odsluženo napravo lahko oddate na prodajnem mestu,
- ali na uradnem zbirališču,
- ali jo pošljete nazaj proizvajalcu/osebji, ki jo je dala na trg.

To ne velja za pribor in pripomočke za odpadno opremo, če nimajo električnih sestavnih delov.

## Opombe o odstranjevanju akumulatorja



Akumulatorja ne zavržite med gospodinjne odpadke, ne mečite ga v ogenj (nevarnost eksplozije) ali v vodo. Poškodovani akumulatorji lahko škodujejo okolju in vašemu zdravju, če uhajajo strupeni hlapi ali tekočine.

Odstranite akumulatorje v skladu z lokalnimi predpisi. Okvarjene ali iztrošene akumulatorje je treba v skladu z Direktivo 2006/66/ES reciklirati. Oddajte akumulatorje na zbirnem mestu za odpadne baterije za okoljsko primerno predelavo. V zvezi s tem povprašajte svoje lokalno podjetje za odstranjevanje odpadkov ali našo servisno službo. Akumulatorje odstranite izpraznjene. Priporočamo, da pole prelepate z lepilnim trakom za zaščito pred kratkim stikom. Akumulatorja ne odpirajte.

## Nadomestni deli in pribor

**Nadomestne dele in dodatke lahko naročite na [www.grizzlytools.shop](http://www.grizzlytools.shop).**

Če bi pri postopku naročanja prišlo do težav, se obrnite na nas v naši spletni trgovini. Pri dodatnih vprašanjih se obrnite na *Garancijo, str. 263*

Pol. št.	str. 357*	Ime	Št. naročila
15, 16	1, 2	napenjalni vijak + vpenjalna prirobnica	91110347
17	3	plošča za rezanje (kovina)	91110348

\*Eksplozijski pogled

# Garancija

## Grizzly Tools GmbH & Co. KG

Stockstädter Str. 20, 63762 Großostheim, NEMČIJA

### Pooblašчени serviser

Tel.: 080 080 917

E-Mail: [grizzly@lidl.si](mailto:grizzly@lidl.si)

(Birotehnika, Hodošček Renata s.p., Len-davska ULICA 23, 9000 Murska Sobota)

### Garancijski list

1. S tem garancijskim listom « Grizzly Tools GmbH & Co. KG Stockstädter Str. 20, 63762 Großostheim, Nemčija» jamcimo, da bo izdelek v garancijskem roku ob normalni in pravilni uporabi brezhibno deloval in se zavezuje, da bomo ob izpolnjenih spodaj navedenih pogojih odpravili morebitne pomanjkljivosti in okvare zaradi napak v materialu ali izdelavi oziroma po svoji presoji izdelek zamenjali ali vrnili kupnino.
2. Garancija je veljavna na ozemlju Republike Slovenije.
3. Garancijski rok za proizvod je 36 mesecev od datuma izročitve blaga. Datum izročitve blaga je razviden iz računa.
4. Kupec je dolžan okvaro javiti pooblaščenemu servisu oziroma se informirati o nadaljnjih postopkih na zgoraj navedeni telefonski številki. Svetujemo vam,

da pred tem natančno preberete navodila o sestavi in uporabi izdelka.

5. Kupec je dolžan pooblaščenemu servisu predložiti garancijski list in račun, kot potrdilo in dokazilo o nakupu ter dnevu izročitve blaga.
6. V primeru, da proizvod popravlja ne-pooblaščen servis ali oseba, kupec ne more uveljavljati zahtevkov iz te garancije.
7. Vzroki za okvaro oziroma nedelovanje izdelka morajo biti lastnosti stvari same in ne vzroki, ki so zunaj proizvajalceve oziroma prodajalceve sfere. Kupec ne more uveljavljati zahtevkov iz te garancije, ce se ni držal priloženih navodil za sestavo in uporabo izdelka ali ce je izdelek kakorkoli spremenjen ali nepravilno vzdrževan.
8. Jamcimo servis in rezervne dele še 3 leta po preteku garancijskega roka.
9. Obrabni deli oz. potrošni material so izvzeti iz garancije.
10. Vsi potrebni podatki za uveljavljanje garancije se nahajajo na dveh ločenih dokumentih (garancijski list, račun).
11. Ta garancija proizvajalca ne izključuje pravic potrošnika, ki izhajajo iz odgovornosti prodajalca za napake na blagu.

Prodajalec:

Lidl Slovenija d.o.o. k.d., Pod lipami 1, SI-1218 Komenda





## Prevod izvirnika izjave ES o skladnosti

Proizvod: **Akumulatorski kotni brusilnik 20 V**

Model: **PWSAM 20-Li A1**

Serijska številka: 000001 - 100000

Predmet navedene izjave je v skladu z ustrežno zakonodajo Unije o harmonizaciji:

**2006/42/EC • 2014/30/EU • 2011/65/EU & (EU) 2015/863**

**Proizvod z baterijo Smart PAPS 204 A1/**

**Smart PAPS 208 A1: 2014/53/EU**

Predmet navedene izjave je v skladu z Direktivo 2011/65/EU Evropskega parlamenta in Sveta z dne 8. junija 2011 o omejevanju uporabe nekaterih nevarnih snovi v električni in elektronski opremi.

Za zagotovitev skladnosti so bili uporabljeni naslednji usklajeni standardi ter nacionalni standardi in predpisi:

**EN 62841-1:2015 • EN IEC 62841-2-3:2021/A11:2021**

**EN IEC 55014-1:2021 • EN IEC 55014-2:2021 • EN IEC 63000:2018**

**Proizvod z baterijo Smart PAPS 204 A1/Smart PAPS 208 A1:**

**EN 301 489-1 V2.2.3:2019 • Draft EN 301 489-17 V3.2.5:2022**

**EN 300 328 V2.2.2:2019 • EN 50663:2017**

Ta izjava o skladnosti se izda na lastno odgovornost proizvajalca:



Grizzly Tools GmbH & Co. KG  
 Stockstädter Str. 20  
 63762 Großostheim  
 NEMČIJA  
 14.05.2023

Christian Frank  
 Pooblaščen zastopnik za dokumentacijo

# Sadržaj

<b>Uvod.....</b>	<b>266</b>
Namjenska uporaba.....	266
Opseg isporuke/pribor.....	267
Pregled.....	267
Opis funkcija.....	267
Tehnički podaci.....	267
<b>Sigurnosne napomene.....</b>	<b>269</b>
Značenje sigurnosnih napomena....	269
Slikovne oznake i simboli.....	269
Opća sigurnosna upozorenja za električni alat.....	270
Sigurnosne informacije za kutne brusilice.....	273
Preostali rizici.....	277
<b>Priprema.....</b>	<b>277</b>
Upravljački dijelovi.....	277
Montiranje i demontiranje alata....	277
Montiranje i demontiranje nastavka na zaštitnu kupolu.....	278
Provjera stanja napunjenosti baterije.....	278
Punjenje baterije.....	278
<b>Pogon.....</b>	<b>279</b>
Napomene za rad.....	279
Umetanje i vađenje baterije.....	280
Podršavanje zaštitne kupole.....	280
Uključivanje i isključivanje.....	280
<b>Transport.....</b>	<b>280</b>
<b>Čišćenje, održavanje i skladištenje.....</b>	<b>280</b>
Čišćenje.....	281
Održavanje.....	281
Skladištenje.....	281
<b>Traženje problema.....</b>	<b>281</b>
<b>Zbrinjavanje / zaštita okoliša.....</b>	<b>282</b>
Napomene o zbrinjavanju baterije.....	282
<b>Servis.....</b>	<b>282</b>

Garancija.....	282
Service popravka.....	284
Service-Center.....	284
Uvoznik.....	284

## Rezervni dijelovi i pribor.....284

## Prijevod originalne EZ izjave o sukladnosti..... 285

## Eksplodirani pogled.....357

## Uvod

Srdačno čestitamo na kupnji vašeg nove baterijske kutne brusilice (u daljnjem tekstu uređaj ili električni alat).

Time ste se odlučili za vrlo kvalitetan proizvod. Ovaj uređaj je tijekom proizvodnje provjeren u pogledu kvalitete i podvrgnut krajnjoj kontroli. Funkcionalnost Vašeg uređaja time je zajamčena.



Upute za uporabu predstavljaju sastavni dio ovog uređaja. One sadrže važne napomene za sigurnost, rukovanje i zbrinjavanje. Pažljivo pročitajte upute za uporabu. Upoznajte se s upravljačkim dijelovima i ispravnim načinom uporabe uređaja. Uređaj koristite samo na opisani način i za navedena područja primjene. Dobro sačuvajte upute za uporabu i u slučaju predaje uređaja trećim osobama, predajte i svu dokumentaciju.

Izjava o sukladnosti za ovaj proizvod dostupna je na internet stranici [www.lidl.hr](http://www.lidl.hr).

## Namjenska uporaba

Ovaj električni alat je namijenjen da funkcionira kao brusilica ili rezni alat.

Izvođenje radova kao što su pjeskarenje, žičano četkanje, poliranje ili rezanje ne preporučuju se ovim električnim alatom. Ne koristite tekuća rashladna sredstva kao što je voda. Nemojte obrađivati materijale

koji sadrže tvari opasne po zdravlje, npr. azbest ili olovo.

Rad isključivo u suhim prostorijama.

Uređaj je namijenjen za uporabu od strane odraslih osoba. Mlade osobe starije od 16 godina uređaj smiju koristiti uz nadzor.

Svaka druga uporaba, koja u ovim uputama za uporabu nije izričito dopuštena, može predstavljati ozbiljnu opasnost za korisnika i dovesti do oštećenja uređaja. Operater ili korisnik uređaja odgovorni su za nesreće, štete i ozljede drugih ljudi i njihovog vlasništva. Uređaj je namijenjen za uporabu u uradi-sam okruženjima. Nije koncipiran za trajni pogon u gospodarskim okruženjima. U slučaju komercijalne uporabe jamstvo prestaje važiti. Proizvođač ne jamči za štete uzrokovane protunamjenskom ili pogrešnom uporabom.

Uređaj je dio serije **X 20 V TEAM**

i može biti pogonjen baterijama

**X 20 V TEAM** serije. Baterije serije

**X 20 V TEAM** smijete puniti samo s punjačima serije **X 20 V TEAM**.

## Opseg isporuke/pribor

Raspakirajte uređaj i provjerite opseg isporuke.

Materijal ambalaže zbrinite na odgovarajući način.

- Aku kutna brusilica 20 V
- rezna ploča PTS 76 (metal, Ø 76 mm × 1 mm)
- zaštitna kupola, nastavak
- Imbus ključ (4 mm)
- Kovčeg za čuvanje
- Prijevod originalnih uputa

**Baterija i punjač nisu sadržani u opsegu isporuke.**

## Pregled

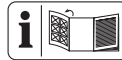

Ilustracije uređaja nalaze se na prednjoj preklopnjoj stranici.

- 1 nastavak
- 2 blokada (nastavak)
- 3 strelica smjera okretanja
- 4 blokada osovine
- 5 Prekidač za uključivanje / isključivanje
- 6 Ručka (izolirana površina za hvatanje)
- 7 Tipka (Indikator stanja napunjenosti)
- 8 Indikator stanja napunjenosti
- 9 Baterija
- 10 Deblokada baterije
- 11 Držać baterije
- 12 Punjač baterije
- 13 Kovčeg za čuvanje  
**slika A**
- 14 Imbus ključ
- 15 stezni vijak
- 16 stezna prirubnica
- 17 rezna ploča
- 18 zaštitna kupola
- 19 prihvatna prirubnica

## Opis funkcija

Uporabni alat koji vrlo brzo rotira omogućuje čisto brušenje i rezanje metala.

Rad upravljačkih elemenata opisan je u nastavku.

## Tehnički podaci

### Aku kutna brusilica 20 V

..... **PWSAM 20-Li A1**

Nazivni napon  $U$  ..... 20 V ==

Težina s baterijom (20 V, 2 Ah) .... 1,14 kg

Broj okretaja u praznom hodu  $n_0$

..... 19.500 min<sup>-1</sup>

Dopušteni uporabni alat

- promjer ..... ≤ 76 mm
- otvor ..... Ø 10 mm
- debljina ..... ≤ 4 mm
- navoj ..... M6

Razina zvučnog učinka ( $L_{WA}$ )

..... 86,6 dB;  $K_{WA}=3$  dB

Razina zvučnog tlaka ( $L_{pA}$ )

..... 78,6 dB;  $K_{pA}=3$  dB

Vibracija ( $a_h$ ) ..... ≤ 2,5 m/s<sup>2</sup>;  $K=1,5$  m/s<sup>2</sup>

Baterija ..... Li-Ion

Temperatura ..... ≤ 50 °C

- Postupak punjenja ..... 5 - 45 °C

- Pogon ..... 0 - 50 °C

- Skladištenje ..... 0 - 45 °C

PARKSIDE Performance Smart baterija

Smart PAPS 204 A1/Smart PAPS 208 A1

- Frekvencija  $f$  ..... 2400 - 2483,5 MHz

- prijenosna snaga ..... ≤ 20 dBm

**rezna ploča ..... PTS 76**

broj okretaja ploče  $n_{max}$  ..... ≤ 20100 min<sup>-1</sup>

brzina ploče  $v_0$  ..... ≤ 80 m/s

promjer ..... Ø 76 mm

otvor ..... Ø 10 mm

debljina ..... 1 mm

Vrijednosti buke i vibracija izmjerene su prema normama i odredbama navedenima u izvaji o sukladnosti.

Navedene ukupne vrijednosti vibracija i navedene vrijednosti emisije buke izmjerene su prema normiranom postupku provjere i mogu se koristiti za međusobnu usporedbu električnih alata. Navedene ukupne vrijednosti vibracija i navedene vrijednosti emisije buke također se mogu koristiti za uvodnu procjenu izloženosti.

**▲ UPOZORENJE!** Emisije buke i vibracija mogu tijekom stvarne uporabe električnog alata odstupati od navedenih vri-

jednosti, ovisno o načinu uporabe električnog alata. Potrebno je da se odrede sigurnosne mjere u svrhu zaštite poslužitelja, koje su mjere temeljene na procjeni opterećenja uslijed vibracija tijekom stvarnih uvjeta korištenja (pritom morate obratiti pozornost na sve sastavne dijelove ciklusa rada, primjerice razdoblja u kojima je električni alat isključen i ona, u kojima je uključen ali radi bez opterećenja).

**▲ UPOZORENJE!** Brušenje tankih metalnih limova ili drugih visokovibrirajućih struktura s velikom površinom može rezultirati povećanjem razine buke i znatno višom (do 15 dB) ukupnom razinom buke od navedenih razina buke. Na primjer, koristite teške fleksibilne prigušne prostirke kako biste izbjegli stvaranje buke takvih izradaka. Uzmite u obzir povećanu emisiju buke i nosite odgovarajuću zaštitu sluha.

### Vremena punjenja

Uređaj je dio serije **X 20 V TEAM**

i može biti pogonjen baterijama

**X 20 V TEAM** serije. Baterije serije

**X 20 V TEAM** smijete puniti samo s punjačima serije **X 20 V TEAM**.

Preporučujemo da ovaj uređaj isključivo pogonite sa sljedećim baterijama: PAP 20 B1, PAP 20 B3, Smart PAPS 204 A1, Smart PAPS 208 A1

Preporučujemo, da ove baterije puniti sljedećim punjačima: PLG 20 A3, PLG 20 A4, PLG 20 C1, PLG 20 C3, PLG 201 A1, PDSLIG 20 A1, PDSLIG 20 B1, Smart PLGS 2012 A1

Tehnički podaci o bateriji i punjaču: Vidi posebne upute.

Vrijeme punjenja podliježe utjecajima kao što su temperatura okruženja i baterije, kao i postojeći mrežni napon, te može odstupati od navedenih vrijednosti.

Vrijeme punjenja (min.)	PAP 20 A1 PAP 20 A2 PAP 20 B1	PAP 20 A3 PAP 20 B3 Smart PAPS 204 A1	Smart PAPS 208 A1
PLG 20 A1 PLG 20 A4 PLG 20 C1	60	120	240
PLG 20 A2 PLG 20 A3 PLG 20 C3 PDSLГ 20 A1 PDSLГ 20 B1	45	60	150
PLG 201 A1	135	250	500
Smart PLGS 2012 A1	35	45	50

## Sigurnosne napomene

Ovaj odjeljak obrađuje osnovne sigurnosne napomene prilikom uporabe uređaja.

**▲ UPOZORENJE!** Ozljeđe i oštećenja uslijed nepravilnog rukovanja baterijom. Obratite pozornost na sigurnosne napomene i napomene za punjenje i ispravnu uporabu u uputama za uporabu Vaše baterije i Vašeg punjača serije **X 20 V TEAM**. Detaljan opis postupka punjenja i dodatne informacije možete pronaći u ovim zasebnim uputama za uporabu.



**OPREZ**



**UPOZORENJE:** Mogućnost strujnog udara! Ne otvarati kućište proizvođača!

### Značenje sigurnosnih napomena

**▲ OPASNOST!** Ako ne poštujuete ovu sigurnosnu napomenu, doći će do nesreće. Posljedica je teška tjelesna ozljeda ili smrt.

**▲ UPOZORENJE!** Ako ne poštujuete ovu sigurnosnu napomenu, doći će možda do

nesreće. Posljedica može biti tjelesna ozljeda ili smrt.

**▲ OPREZ!** Ako ne poštujuete ovu sigurnosnu napomenu, doći će do nesreće. Posljedica može biti lakša ili srednje teška ozljeda tijela.

**NAPOMENA!** Ako ne poštujuete ovu sigurnosnu napomenu, doći će do nesreće. Posljedica može biti predmetna šteta.

## Slikovne oznake i simboli

### Slikovne oznake na uređaju



Uređaj je dio serije **X 20 V TEAM** i može biti pogonjen baterijama **X 20 V TEAM** serije. Baterije serije **X 20 V TEAM** smijete puniti samo s punjačima serije **X 20 V TEAM**.



Pozor!



Obratite pozornost na upute za uporabu



Opasnost od ozljeda uslijed okretanja alata! Dlanove držite podalje.



Prije radova popravljanja izvadite bateriju.



Nosite zaštitu za oči



Nosite zaštitu sluha



Koristite zaštitu za ruke



Koristite zaštitu dišnih putova



Smjer okretanja (stezni vijak)



Smjer okretanja (reznna ploča)



Električni uređaji ne spadaju u kućni otpad.

### Slikovne oznake na priboru



Obraćite pozornost na upute za uporabu



Nosite zaštitu za oči



Nosite zaštitu sluha



Koristite zaštitu za ruke



Koristite zaštitu dišnih putova



Koristite zaštitu za noge



Nije odobreno za bočno brušenje



metal



Nije odobreno za vlažno brušenje



Ne koristite neispravne ploče.

## Opća sigurnosna upozorenja za električni alat

**▲ UPOZORENJE! Pročitajte sva sigurnosna upozorenja, upute, ilustracije i specifikacije koje ste dobili uz ovaj električni alat.** Nepoštivanje svih dolje navedenih uputa može uzrokovati strujni udar, požar i/ili ozbiljne ozljede. **Sačuvajte sva upozorenja i upute za ubuduće.**

Izraz „električni alat“ u upozorenjima odnosi se na vaš električni alat s mrežnim napajanjem (s kabelom) ili alat s napajanjem na baterije (bez kabela).

### 1. SIGURNOST RADNOG PROSTORA

a) **Održavajte radni prostor čistim i dobro osvijetljenim.** Neuredna ili mračna područja dovode do nesreća.

b) **Ne rukujte električnim alatima u eksplozivnoj atmosferi, primjerice u prisutnosti zapaljivih tekućina, plinova ili prašine.**

Električni alati stvaraju iskre koje mogu zapaliti prašinu ili pare.

c) **Djecu i ostale osobe u blizini držite podalje dok rukujete električnim alatom.** U slučaju odvratanja pažnje možete izgubite kontrolu.

### 2. ELEKTRIČNA SIGURNOST

a) **Utikači električnog alata moraju odgovarati utičnici. Nikada ne mijenjajte utikač ni na koji način. Ne koristite adapterske utikače s uzemljenim električnim alatima.** Nepromijenjeni utikači i odgovarajuće utičnice smanjit će rizik od strujnog udara.

b) **Izbjegavajte tjelesni kontakt s uzemljenim površinama, kao što su cijevi, radijatori, šted-**

- njaci i hladnjaci.** Ako je vaše tijelo uzemljeno, postoji povećan rizik od strujnog udara.
- c) **Električne alate ne izlažite kiši ili vlažnim uvjetima.** Ulazak vode u električni alat povećava rizik od strujnog udara.
- d) **Ne zlupotrebljavajte kabel. Nikada ne koristite kabel za nošenje, povlačenje ili isključivanje električnog alata. Kabel držite podalje od topline, ulja, oštih bridova ili pokretnih dijelova.** Oštećeni ili zapetljani kabeli povećavaju rizik od strujnog udara.
- e) **Kada koristite električni alat na otvorenom, koristite produžni kabel prikladan za uporabu na otvorenom.** Korištenje kabela prikladnog za uporabu na otvorenom smanjuje rizik od strujnog udara.
- f) **Ako je rukovanje električnim alatom na vlažnom mjestu neizbježno, koristite napajanje zaštićeno zaštitnim uređajem diferencijalne struje (FID sklopka).** Korištenje FID sklopke smanjuje rizik od strujnog udara.
3. **OSOBNA SIGURNOST**
- a) **Budite oprezni, pazite što radite i koristite zdrav razum pri rukovanju električnim alatom. Ne koristite električni alat dok ste umorni ili pod utjecajem droga, alkohola ili lijekova.** Trenutak nepažnje tijekom rada s električnim alatima može uzrokovati ozbiljne ozljede.
- b) **Koristite osobnu zaštitnu opremu. Uvijek nosite zaštitu za oči.** Korištenje zaštitne opreme kao što su maska za prašinu, neklizajuće sigurnosne cipele, zaštitna kaciga ili zaštitne slušalice, u odgovarajućim uvjetima smanjit će osobne ozljede.
- c) **Spriječite nenamjerno pokretanje. Provjerite je li prekidač u isključenom položaju prije spajanja na izvor napajanja i/ili priključivanja baterije, podizanja ili nošenja alata.** Nošenje električnih alata s prstom na prekidaču ili uspostavljanje napajanja električnih alata koji su uključeni uzrokuju nesreće.
- d) **Prije uključivanja električnog alata uklonite sve ključeve.** Ključ koji je ostao pričvršćen na rotirajući dio električnog alata može uzrokovati ozljede.
- e) **Nemojte se prenaprezati. U svakom trenutku održavajte pravilan stav i ravnotežu tijela.** To omogućuje bolju kontrolu električnog alata u neočekivanim situacijama.
- f) **Prikladno se obucite. Ne nosite široku odjeću ili nakit. Kosu i odjeću držite podalje od pokretnih dijelova.** Pokretni dijelovi mogu zahvatiti široku odjeću, nakit ili dugu kosu.
- g) **Ako su predviđeni uređaji za spajanje na usisivač i sakupljanje prašine, provjerite jesu li spojeni i koriste li se ispravno.** Korištenje sakupljanja prašine može smanjiti opasnosti povezane s prašinom.
- h) **Ne dopustite da zbog poznavanja alata stečenog čestim korištenjem postanete samouvjereni i zanemarite načela sigurnosti uporabe alata.** Nepažljivo djelovanje može uzrokovati teške ozljede u djeliću sekunde.

#### 4. UPORABA I ODRŽAVANJE ELEKTRIČNOG ALATA

- a) **Ne silite električni alat.** Koristite električni alat koji odgovara namjeni. Ispravan električni alat obavit će posao bolje i sigurnije brzinom za koju je dizajniran.
- b) **Ne koristite električni alat ako ga prekidač ne uključuje i isključuje.** Svaki električni alat kojim se ne može upravljati prekidačem opasan je i mora se popraviti.
- c) **Izvadite utikač iz izvora napajanja i/ili bateriju, ako se može izvaditi, iz električnog alata prije bilo kakvog podešavanja, promjene pribora ili spremanja električnog alata.** Takve preventivne sigurnosne mjere smanjuju rizik od slučajnog uključivanja električnog alata.
- d) **Električni alat u stanju mirovanja čuvajte izvan dohvata djece i ne dopustite osobama koje nisu upoznate s električnim alatom ili ovim uputama da rukuju električnim alatom.** Električni alati su opasni u rukama neobučenih korisnika.
- e) **Održavajte električne alate i pribor.** Provjerite neusklađenost ili zaglavljivanje pokretnih dijelova, lom dijelova i bilo koje drugo stanje koje može utjecati na rad električnog alata. **Ako je oštećen, električni alat treba popraviti prije uporabe.** Mnoge su nesreće uzrokovane loše održanim električnim alatima.
- f) **Održavajte rezne alate oštroma i čistima.** Ispravno održavani rezni alati s oštrom reznim rubovima manje će se zaglavljivati i njima će se lakše upravljati.

- g) **Koristite električni alat, pribor i nastavke, itd. u skladu s ovim uputama, uzimajući u obzir radne uvjete i posao koji treba obaviti.** Korištenje električnog alata za radnje drugačije od predviđenih može uzrokovati opasne situacije.
  - h) **Držite ručke i površine za hvatanje suhima, čistima i očišćenima od ulja i masnoće.** Skliske ručke i površine za hvatanje ne omogućuju sigurno rukovanje i kontrolu nad alatom u neočekivanim situacijama.
- #### 5. UPORABA I ODRŽAVANJE ELEKTRIČNOG ALATA NA BATERIJE
- a) **Punite samo punjačem koji je odredio proizvođač.** Punjač koji je prikladan za jednu vrstu paketa baterija može uzrokovati opasnost od požara ako se koristi s drugim paketom baterijom.
  - b) **Koristite električne alate samo sa za to posebno određenim paketima baterijama.** Korištenje drugih paketa baterija može uzrokovati opasnost od ozljeda i požara.
  - c) **Kada se paket baterija ne koristi, držite ga podalje od drugih metalnih predmeta, poput spajalica, novčića, ključeva, čavala, vijaka ili drugih sitnih metalnih predmeta koji mogu uspostaviti vezu između terminala.** Kratki spoj terminala baterije može uzrokovati opekline ili požar.
  - d) **U uvjetima zlorabe, tekućina može biti izbačena iz baterije; izbjegavati kontakt. Ako slučajno dođe do kontakta, isperite vodom. Ako tekućina dođe u dodir s očima, dodatno potražite liječničku pomoć.** Tekućina izba-



čena iz baterije može uzrokovati iritaciju ili opekline.

- e) **Ne koristite oštećene ili izmijenjene alate ili pakete baterija.** Oštećene ili izmijenjene baterije mogu se ponašati nepredvidivo, što može uzrokovati požar, eksploziju i opasnost od ozljeda.
  - f) **Alat ili paket baterija ne izlažite vatri ili previsokoj temperaturi.** Izlaganje vatri ili temperaturama iznad 130 °C može uzrokovati eksploziju.
  - g) **Slijedite sve upute za punjenje i ne punite paket baterija ili alat izvan temperaturnog raspona navedenog u uputama.** Nepravilno punjenje ili punjenje pri temperaturama izvan navedenog raspona može oštetiti bateriju i povećati rizik od požara.
6. **SERVIS**
- a) **Električni alat mora servisirati osoba kvalificirana za popravak, i pritom koristiti samo identične rezervne dijelove.** Time se osigurava održavanje sigurnosti električnog alata.
  - b) **Nikada ne servisirajte oštećene pakete baterija.** Servisiranje paketa baterija smije obavljati samo proizvođač ili ovlašteni serviser.

## Sigurnosne informacije za kutne brusilice

### Sigurnosne napomene za radove brušenja i rezanja

- **Ovaj električni alat je namijenjen da funkcionira kao brusilica ili rezni alat. Pročitajte sve sigurnosne napomene, instrukcije, ilustracije i specifikacije priložene ovom električnom alatu.** Nepoštivanje svih dolje navedenih upu-

ta može dovesti do strujnog udara, požara i/ili ozbiljnih ozljeda.

- **Izvođenje radova kao što su pjeskarenje, žičano četkanje, poliranje ili rezanje ne preporučuju se ovim električnim alatom.** Radovi za koje električni alat nije predviđen mogu dovesti do opasnosti i do ozljeda.
- **Nemojte preinačiti ovaj električni alat da s njime radite na način za koji nije izričito napravljen i specificiran od strane proizvođača alata.** Takve preinake mogu dovesti do gubitka kontrole i uzrokovati ozbiljne ozljede osoba.
- **Nemojte koristiti predmete opreme, koji nisu izričito napravljeni i specificirani od strane proizvođača alata.** Sama činjenica da vaš predmet može biti priključen na vaš električni alat ne jamči siguran rad.
- **Nazivni broj okretaja uporabnog alata mora biti najmanje jednak maksimalnoj brzini navedenoj na električnom alatu.** Alati koji se kreću brže od njihove nazivne brzine mogu se pokidati i razletjeti.
- **Vanjski promjer i debljina uporabnog alata moraju se nalaziti unutar navedenog kapaciteta vašeg električnog alata.** Neispravno dimenzionirani uporabni alati ne mogu biti adekvatno nadzirani ili kontrolirani.
- **Dimenzije držača uporabnog alata moraju odgovarati dimenzijama prihvata za učvršćavanje električnog alata.** Uporabni alat koji ne odgovara prihvatu za učvršćavanje električnog alata neće biti

uravnotežen, snažno će vibrirati i može dovesti do gubitka kontrole.

- **Ne koristite oštećen uporabni alat.** Prije svake uporabe provjerite uporabni alat, na primjer za brusne ploče ustanovite postoje li odlomljeni komadići ili pukotine, oslonce pretražite na pukotine, istrošenost ili prekomjerno trošenje, a žičane četke na labave ili puknute žice. Ako vam električni alat ili uporabni alat padnu, provjerite jesu li oštećeni ili instalirajte neoštećeni predmet. Nakon provjere i učvršćivanja uporabnog alata vi i osobe u blizini izadite iz ravni rotirajućeg alata i pustite da uređaj radi jednu minutu punom brzinom bez opterećenja. Oštećeni uporabni alati će se po pravilu raspasti tijekom toga pokusnog razdoblja.
- **Nosite osobnu zaštitnu opremu.** Ovisno o primjeni koristite masku za lice ili zaštitne naočale. Na prikladan način nosite masku za zaštitu od prašine, slušnu zaštitu, rukavice i radnu pregaču koji mogu zaustaviti sitne abrazivne čestice ili fragmente predmeta rada. Zaštita za oči mora biti u stanju zaustaviti nečistoću koja leći naokolo i koja nastaje raznim primjenama. Maska za zaštitu od prašine ili respirator mora biti u stanju da filtrira čestice stvorene u dotičnom procesu rada. Duža izloženost buci velikog intenziteta može dovesti do oštećenja sluha.
- **Druge osobe držite na sigurnom rastojanju od radnog područja.** Svatko tko stupa u područje rada mora nositi osobnu zaštitnu opremu. Fragmenti izratka

ili pokidanog uporabnog alata mogu odletjeti i dovesti do ozljede izvan neposrednog područja rada.

- **Električni alat držite za izolirane površine za hvatanje prilikom obavljanja zahvata pri kojima pribor za rezanje mogu doći u kontakt sa skrivenim žicama.** Pribor za rezanje u kontaktu sa žicom pod naponom mogu pod napon staviti izložene metalne dijelove električnog alata, i uzrokovati strujni udar.
- **Pozicionirajte kabel podalje od rotirajućeg uporabnog alata.** Ako izgubite kontrolu, kabel može biti prerezan ili uklješten, a vaša šaka ili ruka može biti uvučena u rotirajući predmet.
- **Nikada ne odložite električni alat sve dok se uporabni alat nije potpuno zaustavio.** Rotirajući alat može zahvatiti površinu i dovesti do gubitka kontrole nad električnim alatom.
- **Ne radite električnim alatom dok ga nosite na vašoj strani.** Nenamjeren kontakt s rotirajućim uporabnim alatom može dovesti do zahvaćanja vaše odjeće i prodiranja uporabnog alata u vaše tijelo.
- **Redovno čistite ventilacijske otvore električnog alata.** Ventilator motora će prašinu uvlačiti u kućište, a prekomjerna akumulacija metala u prahu može predstavljati električnu opasnost.
- **Ne radite električnim uređajem blizu zapaljivih materijala.** Iskrebile mogle zapaliti takve materijale.
- **Ne koristite uporabne alate koji zahtijevaju hlađenje rashladnim tekućinama.** Uporaba vode ili drugih rashladnih tekućina može dovesti do strujnog udara ili šoka.

## **Povratni udar i upozorenja s time u vezi**

Povratni udar je nagla reakcija na uklješten ili zaglavljiven rotirajući kotač, oslonac, četku ili neki drugi predmet. Uklještanje ili zaglavljivanje uvjetuje naglo zaustavljanje rotirajućeg predmeta, što dovodi do toga da nekontrolirani električni alat kreće u suprotnom smjeru u odnosu na okretanje predmeta obrade u točki spoja.

Na primjer ako je brusna ploča zaglavljena ili uklještena od strane predmeta obrade, rub ploče koja ulazi u mjesto zaglavljivanja može se urezati u površinu materijala i izazvati iskakanje ploče. Ploča može skočiti prema radniku ili od njega, ovisno o smjeru kretanja ploče u trenutku zaglavljivanja. Brusne ploče se mogu i slomiti pod tim uvjetima.

Povratni udar je rezultat neispravnog rukovanja električnim alatom i/ili neispravnih postupaka ili uvjeta rada i može biti izbjegnut ispravnim mjerama opreza kao što je dolje navedeno.

- **Čvrsto držite električni uređaj objema rukama i pozicionirajte vaše tijelo i ruke tako, da možete izdržati silu povratnog udara. Uvijek koristite dodatnu ručku, ako je isporučena, za maksimalnu kontrolu povratnih udara ili sila okretnog momenta za vrijeme pokretanja.** Poslužitelj može kontrolirati snagu okretnog momenta ili povratnog udara, ako su poduzete mjere opreza.
- **Nikada ne stavite ruku u blizinu rotirajućeg uporabnog alata.** Uporabni alat bi mogao skočiti preko vaše ruke.
- **Ne stanite tijelom u područje, u koje će električni uređaj dospjeti kada dođe do povratnog udara.** Povratni udar će odbaciti alat

u pravcu suprotnom od smjera kretanja ploče na točki zahvaćanja.

- **Budite posebno oprezni kad radite u kutovima, na oštrim rubovima itd. Izbjegavajte odbijanje i zaglavljivanje predmeta obrade.** Kutovi, rubovi i odbijanje imaju tendenciju da zaglave rotirajući predmet i dovedu do gubitka kontrole ili povratnog udara.
- **Ne umetnite list lančane pile za rezbarenje drveta, segmentiranu dijamantnu ploču s perifernim razmakom većim od 10 mm ili nazubljeni list pile.** Takvi listovi često dovode do povratnog udara i gubitka kontrole.

## **Sigurnosne napomene specifične za radove brušenja i rezanja**

- **Koristite samo tipove ploča koje su predviđene specifično za vaš električni uređaj i određeni štitnik koji je predviđen za izabranu ploču.** Ploče za koje električni alat nije predviđen ne mogu biti nadzirani na adekvatan način i nisu sigurne.
- **Površina brušenja ploča s utisnutim središtem mora biti umetnuta ispod ravni zaštitne usne.** Neispravno umetnuta ploča koja projicira kroz ravan zaštitne usne ne može biti zaštićena na adekvatan način.
- **Štitnik mora biti sigurno pričvršćen za električni uređaj i pozicioniran tako da se postigne najveća moguća sigurnost, tako da najmanji dio ploče bude ekspoziran prema poslužitelju.** Štitnik pomaže u zaštiti poslužitelja od fragmenata potrganih ploča, od neželjenog kontakta s pločom i od iskri koje bi mogle zapaliti odjeću.
- **Ploče smijete koristiti samo za specificirane namjene. Na pri-**

**mjer: ne brusite rubnom stranom ploče za rezanje.** Abrazivne rezne ploče su namijenjene za periferno brušenje, sila vršena na stranu ovih ploča ih može dovesti do kidanja.

- **Uvijek koristite neoštećene prihvate ploča ispravne veličine i ispravnog oblika za ploču koju ste odabrali.** Ispravni držači ploča podupiru ploču i tako umanjuju mogućnost loma ploče. Držači za rezne ploče mogu biti drugačiji od držača brusnih ploča.
- **Ne koristite istrošene ploče većih električnih uređaja.** Ploča namijenjena za veće električne uređaje nije prikladna za višu brzinu manjeg uređaja i može puknuti.
- **Ako koristite dvonamjenske ploče, uvijek koristite ispravan štitnik za rad koji obavljate.** Nekorištenje ispravnog štitnika ne osigurava pravu razinu zaštite, i u tom slučaju može doći do ozbiljnih ozljeda.

#### **Dodatne sigurnosne napomene specifične za radove rezanja**

- **Ne „blokirate“ reznu ploču i ne vršite prekomjerni pritisak. Ne pokušavajte načiniti rez velike dubine.** Prenaprežanje ploče povećava opterećenje i sklonost ploče da se savija ili zaglavi u rezu, te vjerojatnost povratnog udara ili loma ploče.
- **Ne stanite vašim tijelom u jednu liniju sa rotirajućom pločom ili iza nje.** Kada se ploča u radu odmiče od vašeg tijela, mogući povratni udar može usmjeriti rotirajuću ploču i električni alat neposredno u vas.
- **Ako se ploča zaglavi ili ako prekidate rezanje iz nekog razloga, isključite električni uređaj i mirno ga držite sve dok se ploča potpuno ne zaustavi. Nika-**

**da ne pokušajte ukloniti reznu ploču iz reza dok se ona okreće, u protivnom može doći do povratnog udara.** Istražite i poduzmite odgovarajuće mjere za ispravljanje, kako biste eliminirali uzrok zapinjavanja ploče.

- **Nemojte ponovo pokretati postupak rezanja u izratku. Pustite da ploča dostigne punu brzinu i pažljivo ponovo uđite u rez.** Ploča se može zaglaviti, penjati ili izvršiti povratni udar, ako električni uređaj uključujete dok je u izratku.
- **Potporni paneli ili predimenzionirani izradak za minimiziranje opasnosti zaglavljivanja ploče i nastanka povratnog udara.** Veliki izratci su skloni da se saviju pod vlastitom težinom. Potpore moraju biti postavljene ispod izratka blizu linije rezanja i blizu ruba izratka na obje strane ploče.
- **Budite posebno pažljivi kada režete „džep“ u postojeće zidove ili druge slijepe predjele.** Prodiruća ploča može zahvatiti plinske ili vodne instalacije, električne žice ili objekte koji mogu izazvati povratni udar.
- **Ne pokušajte rezati krivulje.** Prenaprežanje ploče povećava opterećenje i sklonost ploče da se savija ili zaglavi u rezu, te vjerojatnost povratnog udara ili loma ploče, što može dovesti do ozbiljnih ozljeda.

#### **Dodatne sigurnosne napomene**

- Nikada ne držite prste između brusne ploče i štitnika za iskre ili u blizini zaštitne haube. Postoji opasnost od prignječnja.
- Rotirajući dijelovi uređaja iz funkcionalnih razloga ne mogu biti pokriveni. Zbog toga postupajte razumno i dobro

držite izradak kako biste izbjegli klizanje, pri čemu ruke mogu doći u kontakt s brusnom pločom.

- Izradak se prilikom brušenja zagrijava. Ne dirajte mjesto obrade, ostavite da se ohladi. Postoji opasnost od opekline. Ne koristite rashladna sredstva ili slične tvari.
- Uređajem ne rukujte ako ste umorni ili nakon konzumiranja alkohola ili lijekova. Uvijek pravovremeno uzmite pauzu.
- Isključite uređaj i izvadite bateriju. Provjerite da su svi pokretni dijelovi potpuno zaustavljeni:
  - za otpuštanje blokiranog uporabnog alata
  - u slučaju neobičnih zvukova
  - prije provjere, čišćenja ili radova na uređaju
- **Koristite samo pribor koji preporučuje PARKSIDE.** Neprikladan pribor može uzrokovati strujni udar ili požar.

## Preostali rizici

Čak i kada ovaj električni alat propisno koristite, uvijek postoje preostali rizici. Sljedeće opasnosti mogu nastati zbog konstrukcije i izvedbe ovoga električnog alata:

- Oštećenje pluća ako se ne nosi odgovarajuća zaštita za dišne putove.
- Oštećenje sluha ako se ne nosi prikladna zaštita za sluh.
- Štete po zdravlje koje proizlaze iz vibracija šake i ruke, ako uređaj koristite duže vrijeme ili ga ne navodite i ne održavate na odgovarajući način.
- Šteta po zdravlje uslijed:
  - Dodirivanja brusnog alata u nepokrivenom području;
  - Izbacivanja dijelova iz izradaka ili uslijed oštećene brusne ploče.

**▲ UPOZORENJE!** Opasnost uslijed elektromagnetnog polja koje se stvara dok

je uređaj u pogonu. Ovo polje može pod određenim okolnostima ometati aktivne ili pasivne medicinske implantate. Kako bi se smanjio rizik od ozbiljnih ili smrtonosnih ozljeda, preporučujemo osobama s medicinskim implantatima da se prije rukovanja uređajem posavjetuju sa svojim liječnikom ili proizvođačem implantata.

## Priprema

**▲ UPOZORENJE!** Opasnost od ozljeda zbog neželjenog pokretanja uređaja. Bateriju umetnite u uređaj tek kada je uređaj potpuno spreman za rad.

## Upravljački dijelovi

Prije prvog pogona uređaja upoznajte njegove upravljačke dijelove.

- **blokada osovine (4)**
  - Blokira osovinu prilikom montaže / demontaže alata.
- **Prekidač za uključivanje / isključivanje (5)**
  - Uključivanje: Pritisnite prema dolje i gurnite naprijed
  - Blokiranje: Nagnite naprijed prema dolje
  - Isključivanje: Pustite; kada je blokirano: gurnite unazad

## Montiranje i demontiranje alata

### Napomene

- **▲ OPASNOST!** Opasnost od ozljeda! Koristite samo uporabni alat koji preporučuje proizvođač.
- Ploče za rezanje i brušenje
  - promjer: ≤ 76 mm
  - debljina: ≤ 4 mm
- Koristite samo neoštećene uporabne alate.

## Potreban alat

- Imbus ključ (14)

## Postupak (slika A)

1. Pritisnite i držite blokadu vretena (4).
2. Otpustite stezni vijak (15) šesterokutnim ključem (14). Možete pustiti blokadu osovine (4).
3. **Demontiranje:** Uklonite uporabni alat s prihvatne prirubnice (19).  
**Montiranje:** Stavite uporabni alat na prihvatnu prirubnicu (19).  
Oznake na reznoj/brusnoj ploči u načelu pokazuju prema uređaju. Smjer okretanja ploče diska mora odgovarati strelici smjera okretanja (3).
4. Postavite steznu prirubnicu (16).  
Strana s oznakom na steznoj prirubnici mora biti vidljiva.
5. Pritisnite i držite blokadu vretena (4).
6. Pritegnite stezni vijak (15) šesterokutnim ključem (14). Možete pustiti blokadu osovine (4).

## Montiranje i demontiranje nastavka na zaštitnu kupolu

### Montiranje nastavka (1) (slika B)

1. Izvadite bateriju (9) iz uređaja.
2. Demontirajte uporabni alat.
3. Postavite nastavak (1) na zaštitnu kupolu (18) i okrenite nastavak (1) sve dok čujno ne ulegne.

### Demontiranje nastavka (1) (slika B)

1. Izvadite bateriju (9) iz uređaja.
2. Demontirajte uporabni alat.
3. Otpustite jednu od dvije blokade (2) na nastavku (1) pritiskanjem blokade prema van.
4. Gurnite otpuštenu blokadu (2) preko zaštitne kupole (18) sve dok se nastavak ne odvoji nakon pola okretaja.

## Provjera stanja napunjenosti baterije

1. Pritisnite tipku (7) pokraj indikatora stanja napunjenosti (8) na bateriji (9). LED svjetiljke indikatora stanja napunjenosti pokazuju stanje napunjenosti baterije.

### LED indikatori Značenje

crven, narančast, zelen	Baterija napunjena
crven, narančast	Baterija je djelomično napunjena
crven	Baterija treba biti napunjena

2. Napunite bateriju (9) kada svijetli samo još crveni LED indikator stanja napunjenosti (8).

## Punjenje baterije

Vidi i upute za uporabu punjača.

### Napomene

- Zagrijanu bateriju prije punjenja ostavite da se ohladi.
- Bateriju ne izlažite duže vrijeme snažnom utjecaju sunčeve svjetlosti i ne odlažite je na radijatore (maks. 50 °C).

### Punjenje baterije

1. Izvadite bateriju (9) iz uređaja.
2. Gurnite bateriju (9) u otvor za punjenje na punjaču (12).
3. Priključite punjač baterije (12) u utičnicu.
4. Nakon uspješnog punjenja odvojite punjač baterije (12) od mreže.
5. Izvucite bateriju (9) iz punjača (12).

**svijetli (12):**

zelen	crven	Značenje
svijetli	—	<ul style="list-style-type: none"> <li>Baterija se potpuno napunjena</li> <li>spreman (nije umetnuta baterija)</li> </ul>
—	svijetli	Baterija se puni
—	treperi	Baterija se pregrijava
treperi	treperi	Baterija neispravna

**Pogon****Napomene za rad**

- **▲ UPOZORENJE!** Opasnost od ozljeda! Ako je moguće, upotrijebite stezaljke za fiksiranje izratka. Mali izradak nikada ne držite u jednoj ruci, a alat u drugoj ruci dok koristite alat.
- **▲ OPASNOST!** Opasnost od ozljeda! Pazite na to da prilikom rada imate dovoljno prostora i da ne ugrožavate druge osobe.
- Zaštitnu haubu podesite tako da nastale iskre ili odbačeni dijelovi ne mogu pogoditi korisnika ili osobe u blizini. Položaj zaštitne kupole također mora osigurati da nastale iskre ne mogu zapaliti zapaljive dijelove u blizini.
- Uporabni alat se ne smije koristiti s postoljem za brusno rezanje.
- Uključite uređaj samo kada alat ne dotiče izradak.
- Prejaki pritisak smanjuje učinkovitost električnog alata i dovodi do bržeg trošenja uporabnog alata.
- Uvijek radite u kontra-smjeru. Na taj način uređaj ne može nekontrolirano pritisakati iz reza.  
Strelica smjera okretanja (3) označava smjer okretanja uporabnog alata.

- Uređaj nakon velikog opterećenja pustite da radi u praznom hodu nekoliko minuta kako bi se uporabni alat ohladio.
- Ne dirajte uporabni alat prije nego se ohladi.

**Grubo brušenje****Potrebna alat i pomagala**

- Brusne ploče (promjer ≤ 76 mm)
- Zaštitna kupola (18)

**▲ OPASNOST!** Opasnost od ozljeda uslijed gubitka kontrole. Uklonite nastavak (1) zaštitne kupole (18) kako biste izbjegli udarce u izradak.

**NAPOMENA!** Oštećenje imovine. Nikada ne koristite rezne ploče za grubo brušenje!

Načelno radite sporim pomicanjem. Na izradak primijenite samo umjereni pritisak. Radnim kutom od 30° do 40° postići ćete najbolje rezultate prilikom grubog brušenja.

**Brusno rezanje****Pretpostavke**

- Rezna ploča (promjer ≤ 76 mm)
- Nastavak (1) za zaštitnu kupolu (18)

**NAPOMENA!** Oštećenje imovine. Nikada ne koristite brusne ploče za rezanje! Za brusno rezanje montirajte nastavak (1) na zaštitnu kupolu (18), *Montiranje i demontiranje nastavka na zaštitnu kupolu*, S. 278.

Načelno radite sporim pomicanjem. Na izradak primijenite samo umjereni pritisak.

**Napomene za statiku**

Prerezi u nosivim zidovima podliježu nacionalnim propisima. Ove odredbe obavezno morate poštivati.

Prije početka rada se posavjetujte s odgovornim stručnjakom za statiku, arhitektom ili nadležnom građevinskom upravom.

## Umetanje i vađenje baterije

**▲ UPOZORENJE!** Opasnost od ozljeda zbog neželjenog pokretanja uređaja. Bateriju umetnite u uređaj tek kada je uređaj potpuno spreman za rad.

**NAPOMENA!** Opasnost od oštećenja! Pogrešna baterija može oštetiti uređaj i bateriju.

### Umetanje baterije

1. Gurnite bateriju (9) duž šine vodilice u držač baterije (11)..  
Baterija se čujno zaključava.

### Vađenje baterije

1. Pritisnite i držite deblokadu baterije (10) na bateriji (9).
2. Izvucite bateriju iz držača baterije (11).

## Podešavanje zaštitne kupole

1. Izvadite bateriju (9).
2. Uređaj jednom rukom držite za ručku (6) a drugom rukom okrenite zaštitnu kupolu (18) u radni položaj.  
Zaštitnu kupolu (18) podesite tako da nastale iskre ili odbačeni dijelovi ne mogu pogoditi korisnika ili osobe u blizini.  
Zaštitnu kupolu (18) namjestite tako da iskre koje lete ne mogu zapaliti zapaljive dijelove, uključujući okolno područje.

## Uključivanje i isključivanje

### Uključivanje

1. **▲ OPASNOST!** Opasnost od ozljeda! Uređaj se smije koristiti samo s montiranom zaštitnom kupolom (18). Zaštitnu kupolu (18) podesite tako da nastale iskre ili odbačeni dijelovi ne mogu pogoditi korisnika ili osobe u blizini.

2. Prekidač za uključivanje / isključivanje (5) pritisnite prema dolje i prekidač za uključivanje / isključivanje (5) gurnite prema naprijed.
3. Blokiranje prekidača za uključivanje / isključivanje (5): Prekidač za uključivanje / isključivanje (5) preklopite prema gore.
4. Pritom provjerite okreće li se umetnuti alat besprijekorno. Ako to nije slučaj: Zamijenite umetnuti alat.
5. Pričekajte da uređaj postigne puni broj okretaja.  
Zbog inteligentnog upravljanja energijom, motor se pokreće s odgodom (soft start / Softstart).
6. Električni alat pomičite po izratku.

### Isključivanje

1. Uklonite alat s izratka.
2. Prekidač za uključivanje / isključivanje (5) gurnite unazad.
3. Pričekajte da se električni alat zaustavi prije nego što ga odložite.
4. Izvadite bateriju (9) iz uređaja ako uređaj ostavljate bez nadzora ili kada završite s radom.

## Transport

Napomene o transportu uređaja:

- Isključite uređaj i izvadite bateriju. Provjerite da su svi pokretni dijelovi potpuno zaustavljeni.
- Uklonite umetnuti alat.
- Uređaj uvijek nosite držeći ga za ručku (6).

## Čišćenje, održavanje i skladištenje

**▲ UPOZORENJE!** Opasnost od ozljeda zbog neželjenog pokretanja uređaja. Zaštitite se tijekom radova održavanja i



čišćenja. Isključite uređaj i izvadite bateriju (9).

Radove na održavanju i popravke koji nisu opisani u ovim uputama za uporabu mora obaviti naš servisni centar. Koristite samo originalne rezervne dijelove.

## Čišćenje

### Čišćenje

**▲ UPOZORENJE!** Strujni udar! Nikada ne prskajte uređaj vodom.

**NAPOMENA!** Opasnost od oštećenja.

Kemijske tvari mogu oštetiti plastične dijelove uređaja. Ne koristite sredstava za čišćenje niti otapala.

- Otvore za ventilaciju, kućište motora i ručke držite čistima. Za čišćenje koristite vlažnu krpnu ili četku.

## Održavanje

Uređaj ne treba održavati.

## Skladištenje

Skladištite uređaj i pribor uvijek:

- čisto
- suho
- zaštićeno od prašine
- izvan dohvata djece

Temperatura skladištenja baterije i uređaja iznosi između 0 °C i 45 °C. Izbjegavajte tijekom skladištenja ekstremne hladnoće ili vrućine, kako baterija ne bi izgubila učinkovitost.

Prije dužeg skladištenja (npr. tijekom zime) bateriju izvadite iz uređaja (obratite pozornost na odvojene upute za rukovanje baterijom i punjačem).

## Skladištenje reznih / brusnih ploča

- suho
- uspravno
- ne naslagane jedna na drugu

## Traženje problema

Tablica u nastavku pomoći će Vam ukloniti smetnje:

Problem	Mogući uzrok	Otklanjanje
Uređaj se ne pokreće	Baterija (9) nije umetnuta	<i>Umetanje baterije</i> , S. 280
	Neispravan prekidač za uključivanje / isključivanje (5)	Obratite se servisnom centru.
	Baterija (9) ispražnjena	<i>Punjenje baterije</i> , S. 278
	Neispravan motor	Obratite se servisnom centru.
Uporabni alat se ne kreće, iako motor radi	Stežna matica (15) je labava	<i>Pritegnite stežnu maticu (15), Montiranje i demontiranje alata</i> , S. 277
	Izradak, ostaci izratka ili ostaci uporabnog alata blokiraju pogon	Otklonite blokadu
Motor usporava i zaustavi se	Uređaj je preopterećen izratkom	Smanjite pritisak na uporabni alat
		Neprikladan izradak

Problem	Mogući uzrok	Otklanjanje
Korišteni alat se vrti neuravnoteženo, čuju se neobični zvukovi	Stezna matica (15) je labava	Pritegnite steznu maticu (15), <i>Montiranje i demontiranje alata, S. 277</i>
	Neispravan uporabni alat	Zamjena brusne ploče
Uređaj radi s prekidima	Interni nestabilan kontakt	Obratite se servisnom centru.
	Neispravan prekidač za uključivanje / isključivanje (5)	

## Zbrinjavanje / zaštita okoliša

Izvadite baterije iz uređaja i uređaj, bateriju, pribor i ambalažu reciklirajte na ekološki prihvatljiv način.



Električni uređaji ne spadaju u kućni otpad.

Simbol prekrížene kante za smeće na kotačićima znači da se ovaj proizvod ne smije odlagati kao nerazvrstani komunalni otpad na kraju njegovog vijeka trajanja.

### Smjernica 2012/19/EU o električnim i elektronskim starim uređajima:

Potrošači imaju zakonsku obvezu električne i elektronske uređaje na kraju njihovog radnog vijeka zbrinuti kroz ekološki ispravnu reciklažu. Na taj način se osigurava iskorištavanje neškodljivo za okoliš i resurse. Ovisno o tome koje se nacionalno pravo primjenjuje možete imate sljedeće mogućnosti:

- vratiti na prodajno mjesto,
- predati na službenom sabirnom mjestu,
- poslati natrag proizvođaču/distributeru.

To se ne odnosi na dijelove pribora priložene starim uređajima, niti na pomoćne dijelove bez elektronskih sastavnih dijelova.

## Napomene o zbrinjavanju baterije



Bateriju ne bacajte u kućni otpad, u vatru (opasnost od eksplozije) ili u vodu. Oštećene baterije mogu oštetiti okoliš i zdravlje ljudi uslijed istjecanja otrovnih plinova ili tekućina.

Baterije zbrinite prema lokalnim propisima. Defektne ili istrošene baterije moraju sukladno smjernici 2006/66/EZ biti reciklirane. Baterije predajte na sabirnom mjestu za baterije, gdje će se ekološki ispravno reciklirati. Za pitanja se obratite lokalnom poduzeću za zbrinjavanje otpada ili našem servisnom centru. Baterije zbrinite u ispražnjenom stanju. Preporučamo da polove prekrijete ljepljivom trakom u svrhu zaštite od kratkog spoja. Ne otvarajte bateriju.

## Servis

### Garancija

Poštovani kupci,

Vi dobivate na ovaj uređaj garanciju od 3 godine od datuma kupnje.

U slučaju nedostataka ovoga proizvoda, Vama pripadaju zakonska prava prema prodavaču proizvoda. Ova zakonska prava ne ograničavaju se našom dolje navedenom garancijom.

## Garancijski uvjeti

Garancijski rok počinje s datumom kupnje. Molimo, dobro čuvajte originalni blagajnički račun. Ovaj dokument potreban je kao dokaz kupnje.

Ukoliko u roku od tri godine od datuma kupnje ovoga proizvoda nastane neka greška materijala ili proizvodnje, mi taj proizvod za Vas besplatno – prema našem izboru – popravimo ili zamijenimo. Preduvjet za ovu garancijsku uslugu je, da se u roku od tri godine priloži taj pokvareni uređaj i dokaz o kupnji (blagajnički račun) te u pisanom obliku kratko opiše, u čemu se sastoji nedostatak i kada je nastao.

Ako je kvar pokriven našom garancijom, Vi dobivate natrag popravljene ili novi proizvod.

(1) U slučaju manjeg popravka jamstveni rok se produljuje onoliko koliko je kupac bio lišen uporabe stvari.

(2) Međutim, kad je zbog neispravnosti stvari izvršena njezina zamjena ili njezin bitni popravak, jamstveni rok počinje teći ponovno od zamjene, odnosno od vraćanja popravljene stvari.

(3) Ako je zamijenjen ili bitno popravljen samo neki dio stvari, jamstveni rok počinje teći ponovno samo za taj dio.

## Garancijski period i zakonska prava na nedostatak

Garancijski period se ne produžava jamstvom. To vrijedi i za zamijenjene i popravljene dijelove. Oštećenja i nedostaci koji eventualno postoje već pri kupnji, moraju se prijaviti odmah nakon raspakiranja. Popravci koji nastanu poslije isteka garancijskog perioda podliježu plaćanju.

## Opseg garancije

Uređaj je brižljivo proizveden prema stroгим smjernicama o kvaliteti i prije isporuke je savjesno ispitan.

Garancijska usluga vrijedi za greške materijala ili proizvodnje. Ova garancija ne obuhvaća dijelove proizvoda, koji su izloženi normalnom trošenju i stoga se mogu smatrati potrošnim dijelovima (npr. rezna ploča) ili oštećenja lomljivih dijelova.

Ova garancija otpada, ako je proizvod oštećen, nestručno korišten ili nije održavan. Za stručno korištenje proizvoda morate se točno pridržavati svih uputa navedenih u Uputi za upravljanje. Morate obvezno izbjegavati svrhe primjene i postupke, koje Vam u Uputi za upravljanje ne savjetujemo ili na koje upozoravamo.

Proizvod je namijenjen samo za privatnu, a ne za industrijsku uporabu. Garancija se gubi kod zloruporabe i nestručnog upravljanja, primjene sile i kod zahvata, koje ne poduzme naša autorizirana servisna poslovnica.

## Obavljanje garancijskog slučaja

Kako bismo omogućili brzu obradu Vaših želja, molimo pridržavajte se sljedećih uputa:

- Molimo, za sve upite pripremite blagajnički račun i Identifikacijski broj (IAN 439335\_2210) kao dokaz kupnje.
- Broj artikla molimo pronađite na pločici s natpisom.
- Ukoliko nastanu greške funkcije ili ostali nedostaci, najprije kontaktirajte dolje navedeno Servisno odjeljenje **telefonom** ili putem **e-maila**. Zatim ćete dobiti daljnje informacije o obavljanju Vaše reklamacije.
- Proizvod koji smatrate pokvarenim, Vi možete poslije dogovora s našom Službom za kupce, uz prilaganje dokaza o kupnji (blagajnički račun) i podatka, u čemu se sastoji nedostatak i kada je nastao, bez plaćanja poštarine poslati na Vama priopćenu adresu servisa. Kako bismo izbjegli probleme oko prijema

i dodatne troškove, obvezno koristite samo onu adresu, koja Vam je priopćena. Provjerite, da se otprema ne izvrši bez plaćenih troškova dostave, kao glomazna roba, express ili drugi specijalni teret. Molimo, pošaljite uređaj uključujući sve dijelove pribora isporučene pri kupnji i pobrinite se za dovoljnu sigurnost transportnog pakiranja.

## Servis popravka

Za popravke **koji nisu obuhvaćeni jamstvom**, obratite se servisnom centru. Tamo će Vam rado izraditi predračun troškova.

- Možemo obraditi samo uređaje, koji su dovoljno pakirani i koji su poslani uz plaćanje poštarine.

**Napomena:** Molimo pošaljite nam Vaš uređaj očišćen uz opis nedostatka na adresu navedenu od strane servisnog centra.

- Neće biti primljeni uređaji koji se šalju uz obavezu plaćanja - ekspresno ili drugim oblicima slanja.
- Mi zbrinjavamo vaše poslane defektne uređaje besplatno.

## Service-Center

**HR** Servis Hrvatska  
Tel.: 0800 777 999  
E-mail: [grizzly@lidl.hr](mailto:grizzly@lidl.hr)  
**IAN 439335\_2210**

## Uvoznik

Molimo obratite pozornost na to, da sljedeća adresa nije servisna adresa. Prvo kontaktirajte gore navedeni servisni centar.

Grizzly Tools GmbH & Co. KG  
Stockstädter Str. 20  
63762 Großostheim  
NJEMAČKA  
[www.grizzlytools.de](http://www.grizzlytools.de)

## Rezervni dijelovi i pribor

**Rezervne dijelove i pribor dostupni su na [www.grizzlytools.shop](http://www.grizzlytools.shop).** Ukoliko u postupku vaše narudžbe dođe do problema, molimo kontaktirajte nas preko naše online trgovine. U slučaju dodatnih pitanja obratite se *Service-Center, S. 284*

Poz. br.	S. 357*	Ime	Narudžba br
15, 16	1, 2	stezni vijak + stezna prirubnica	91110347
17	3	reзна ploča (metal)	91110348

\*Eksplozivni pogled

## Prijevod originalne EZ izjave o sukladnosti

Proizvod: **Aku kutna brusilica 20 V**

Model: **PWSAM 20-Li A1**

Serijski broj: 000001 - 100000

Predmet navedene izjave u skladu je s mjerodavnim zakonodavstvom Unije o usklađivanju:

**2006/42/EC • 2014/30/EU • 2011/65/EU & (EU) 2015/863**  
**Proizvod s baterijom Smart PAPS 204 A1/**  
**Smart PAPS 208 A1: 2014/53/EU**

Gore opisan predmet izjave u skladu je s Direktivom 2011/65/EU Europskog parlamenta i Vijeća od 8. lipnja 2011. O ograničavanju uporabe određenih opasnih tvari u električnoj i elektroničkoj opremi.

Kako bi se osigurala sukladnost, primijenjeni su sljedeći usklađeni standardi, kao i nacionalni standardi i propisi:

**EN 62841-1:2015 • EN IEC 62841-2-3:2021/A11:2021**  
**EN IEC 55014-1:2021 • EN IEC 55014-2:2021 • EN IEC 63000:2018**  
**Proizvod s baterijom Smart PAPS 204 A1/Smart PAPS 208 A1:**  
**EN 301 489-1 V2.2.3:2019 • Draft EN 301 489-17 V3.2.5:2022**  
**EN 300 328 V2.2.2:2019 • EN 50663:2017**

Ova izjava sukladnosti izdaje se na isključivu odgovornost proizvođača:



Grizzly Tools GmbH & Co. KG  
 Stockstädter Str. 20  
 63762 Großostheim  
 NJEMAČKA  
 14.05.2023

Christian Frank  
 Ovlašteni predstavnik za dokumentaciju

## Cuprins

<b>Introducere.....</b>	<b>286</b>
Utilizarea prevăzută.....	286
Furniture livrată/accesorii.....	287
Prezentare generală.....	287
Descrierea funcționării.....	287
Date tehnice.....	287
<b>Indicații de siguranță.....</b>	<b>289</b>
Semnificația indicațiilor de siguranță.....	289
Pictograme și simboluri.....	290
Avertismente generale de siguranță pentru unelte electrice.....	290
Informații de siguranță pentru polizoare unghiulare.....	293
Riscuri reziduale.....	298
<b>Pregătirea.....</b>	<b>298</b>
Elemente de comandă.....	298
Montarea și demontarea sculei interschimbabile.....	298
Montarea și demontarea adaptorului pe capacul de protecție.....	299
Verificarea stării de încărcare a acumulatorului.....	299
Încărcarea acumulatorului.....	299
<b>Funcționarea.....</b>	<b>300</b>
Instrucțiuni de lucru.....	300
Introducerea și scoaterea acumulatorului.....	301
Reglarea capacului de protecție.....	301
Pornirea și oprirea.....	301
<b>Transport.....</b>	<b>302</b>
<b>Curățarea, întreținerea și depozitarea.....</b>	<b>302</b>
Curățarea.....	302
Întreținere.....	302
Depozitarea.....	302
<b>Detectarea defecțiunilor.....</b>	<b>303</b>
<b>Eliminarea/protecția mediului.....</b>	<b>303</b>

Instrucțiuni de eliminare a acumulatorilor..... 304

### **Service..... 304**

Garanție..... 304

Reparație-service..... 305

Service-Center..... 306

Importator..... 306

### **Piese de schimb și accesorii..... 306**

### **Traducerea originalului declarației de conformitate CE..... 307**

### **Reprezentare explodată..... 357**

## Introducere

Felicitări pentru achiziționarea noului polizor unghiular cu acumulator (numit în continuare aparat sau sculă electrică).

V-ați decis astfel pentru un aparat de calitate ridicată. Acest aparat a fost verificat în timpul producției cu privire la calitate și a fost supus unui control final. Capacitatea de funcționare a aparatului dumneavoastră este așadar asigurată.



Instrucțiunile de utilizare sunt parte componentă a acestui aparat. Acestea conțin indicații importante referitoare la siguranța, utilizarea și eliminarea produsului. Citiți cu atenție instrucțiunile de utilizare. Familiarizați-vă cu elementele de operare și utilizarea corectă a aparatului. Aparatul trebuie utilizat numai conform descrierii și pentru domeniile de utilizare indicate. Păstrați cu grijă aceste instrucțiuni de utilizare și predați aparatul către terți însoțit de toate documentele.

### **Utilizarea prevăzută**

Această sculă electrică este destinată să funcționeze ca polizor și/sau unelă de debitat.

Operațiuni precum șlefuirea, perierea cu sârmă, lustruirea sau tăierea găurilor nu trebuie efectuate cu această sculă electrică. Nu folosiți lichide de răcire, cum ar fi apa. Nu prelucrați materiale care conțin substanțe periculoase, de ex. azbest sau plumb.

Funcționare numai în încăperi uscate.

Aparatul este destinat utilizării de către adulți. Tinerii cu vârsta peste 16 ani pot folosi aparatul numai sub supraveghere.

Orice altă utilizare nespecificată în mod explicit în aceste instrucțiuni de utilizare poate reprezenta un pericol serios pentru utilizator și poate conduce la deteriorarea aparatului. Operatorul sau utilizatorul aparatului este răspunzător accidentele sau daunele produse altor persoane sau proprietății acestora. Aparatul este destinat utilizării în domeniul casnic. Acesta nu a fost conceput pentru utilizarea permanentă industrială. Folosirea aparatului în scop industrial are ca rezultat pierderea garanției. Producătorul nu este responsabil pentru daunele produse ca urmare a utilizării neconforme cu destinația sau a operării greșite.

Aparatul face parte din seria

**X 20 V TEAM** și poate fi exploatat cu acumuloarele din seria **X 20 V TEAM**.

Încărcarea acumuloarelor din seria **X 20 V TEAM** este permisă numai cu încărcătoare care fac parte din seria

**X 20 V TEAM**.

## Furnitura livrată/acesorii

Dezambalați aparatul și verificați furnitura livrată.

Eliminați ambalajul în mod regulamentar.

- Polizor unghiular 20 V
- Disc de debitare PTS 76 (metal neferos, Ø 76 mm × 1 mm)
- Capac de protecție, Adaptor
- Cheie hexagonală interioară (4 mm)

- Valiză de transport
- Traducere a instrucțiunilor originale

**Acumulatorul și încărcătorul nu sunt incluse în volumul ofertei.**

## Prezentare generală

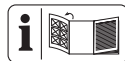

Veți găsi imaginile aparatului pe pagina pliată din față.

- 1 Adaptor
- 2 Blocare (Adaptor)
- 3 Săgeată sens de rotație
- 4 Blocare ax
- 5 Întrerupător de pornire/oprire
- 6 Mâner (suprafață de prindere izolată)
- 7 Tastă (Indicator stare încărcare)
- 8 Indicator stare încărcare
- 9 Acumulator
- 10 Deblocare-acumulator
- 11 Suport de acumulator
- 12 Încărcător-acumulator
- 13 Valiză de transport

### Fig. A

- 14 Cheie hexagonală interioară
- 15 Șurub de prindere
- 16 Flanșă de fixare
- 17 Disc de debitare
- 18 Capac de protecție
- 19 Flanșă de prindere

## Descrierea funcționării

Scula interschimbabilă rotativă foarte rapidă permite o șlefuire și o debitare curată a metalului.

Informații despre funcția elementelor de comandă găsiți în descrierile următoare.

## Date tehnice

### Polizor unghiular 20 V

..... **PWSAM 20-Li A1**

Tensiune măsurată  $U$  ..... 20 V ==

Greutate cu acumulator (20 V, 2 Ah)  
 ..... 1,14 kg  
 Turație la mersul în gol  $n_0$  .... 19.500 min<sup>-1</sup>  
 Sculă interschimbabilă admisă  
 - diametru ..... ≤ 76 mm  
 - Alezaj ..... Ø 10 mm  
 - Grosime ..... ≤ 4 mm  
 filet ..... M6  
 Nivel de putere acustică ( $L_{WA}$ )  
 ..... 86,6 dB;  $K_{WA}=3$  dB  
 Nivel de presiune acustică ( $L_{pA}$ )  
 ..... 78,6 dB;  $K_{pA}=3$  dB  
 Vibrație ( $a_h$ ) ..... ≤ 2,5 m/s<sup>2</sup>;  $K=1,5$  m/s<sup>2</sup>  
 Acumulator ..... Li-Ion  
 Temperatură ..... ≤ 50 °C  
 - Proces de încărcare ..... 5 - 45 °C  
 - Funcționarea ..... 0 - 50 °C  
 - Depozitarea ..... 0 - 45 °C  
 Acumulator PARKSIDE Performance Smart  
 Smart PAPS 204 A1/Smart PAPS 208 A1  
 - Frecvență  $f$  ..... 2400 - 2483,5 MHz  
 - transmite putere ..... ≤ 20 dBm

**Disc de debitare .....PTS 76**

Turație disc  $n_{max}$ . ..... ≤ 20100 min<sup>-1</sup>  
 Viteză lanț  $v_0$  ..... ≤ 80 m/s  
 diametru ..... Ø 76 mm  
 Alezaj ..... Ø 10 mm  
 Grosime ..... 1 mm

Valorile zgomotului și ale vibrațiilor au fost determinate conform normelor și dispozițiilor numite în declarația de conformitate. Valoarea totală specificată a vibrației și valoarea specificată a emisiei de zgomot a fost măsurată în conformitate cu o procedură de verificare standardizată și pot fi utilizate pentru compararea unei scule electrice cu o altă unealtă. Valoarea totală specificată a vibrației și valoarea specificată a emisiei de zgomot poate fi utilizată și pentru estimarea preliminară a încărcăturii.

**▲ AVERTIZARE!** Emisiile de vibrații și de zgomot pot diferi de valoarea indicată în timpul utilizării propriu-zise a sculei electrice, în funcție de felul și modul în care scula electrică este utilizată, îndeosebi ce tip de piesă este prelucrată. Este necesară stabilirea măsurilor de siguranță pentru protecția operatorului, care se bazează pe o evaluare a solicitării la vibrație în timpul condițiilor propriu-zise de utilizare (aici trebuie luate în considerare toate părțile ciclului de exploatare, de exemplu momentele în care scula electrică este decuplată și cele în care, deși este cuplată, funcționează fără sarcină).

**▲ AVERTIZARE!** Șlefuirea tablelor metalice subțiri sau a altor structuri care vibrează puternic cu o suprafață mare poate duce la o poluare fonică sporită și la o emisie totală de zgomot mult mai mare (până la 15 dB) decât valorile specificate pentru emisiile de zgomot. De exemplu, utilizați covorașe de amortizare flexibile și grele pentru a preveni radiația sonoră de la astfel de piese de prelucrat. Țineți cont de creșterea emisiilor de zgomot și purtați o protecție auditivă adecvată.

**Timpi de încărcare**

Aparatul face parte din seria **X 20 V TEAM** și poate fi exploatat cu acumuloarele din seria **X 20 V TEAM**. Încărcarea acumuloarelor din seria **X 20 V TEAM** este permisă numai cu încărcătoare care fac parte din seria **X 20 V TEAM**.

Vă recomandăm să exploatați acest aparat exclusiv cu următoarele acumuloare: PAP 20 B1, PAP 20 B3, Smart PAPS 204 A1, Smart PAPS 208 A1  
 Vă recomandăm să încărcăți acest aparat exclusiv cu următoarele încărcătoare: PLG 20 A3, PLG 20 A4, PLG 20 C1, PLG 20 C3, PLG 201 A1, PDSL 20 A1, PDSL 20 B1, Smart PLGS 201 2 A1



Date tehnice ale acumulatorului și încărcătorului: Vezi instrucțiunea separată.

Timpul de încărcare este influențat de factori precum temperatura mediului și a acu-

mulatorului, precum și de tensiunea de rețea aplicată și, prin urmare, poate diferi de valorile specificate.

Timpu de încărcare (min.)	PAP 20 A1 PAP 20 A2 PAP 20 B1	PAP 20 A3 PAP 20 B3 Smart PAPS 204 A1	Smart PAPS 208 A1
PLG 20 A1 PLG 20 A4 PLG 20 C1	60	120	240
PLG 20 A2 PLG 20 A3 PLG 20 C3 PDSL G 20 A1 PDSL G 20 B1	45	60	150
PLG 201 A1	135	250	500
Smart PLGS 2012 A1	35	45	50

## Indicații de siguranță

Această secțiune tratează indicațiile de siguranță de bază la utilizarea aparatului.

**▲ AVERTIZARE!** Daune asupra persoanelor și bunurilor datorită lucrului necorespunzător cu acumulatorul. Respectați instrucțiunile de siguranță și indicațiile privind încărcarea și utilizarea corectă din instrucțiunile de utilizare ale acumulatorului și încărcătorului dumneavoastră din seria **X 20 V TEAM**. O descriere detaliată privind procesul de încărcare și alte informații puteți găsi în instrucțiunile de utilizare separate.

### Semnificația indicațiilor de siguranță

**▲ PERICOL!** Dacă nu urmați această indicație de siguranță, apare un accident. Urmarea este vătămare corporală gravă sau deces.

**▲ AVERTIZARE!** Dacă nu urmați această indicație de siguranță, este probabil să apară un accident. Urmarea este probabil vătămare corporală gravă sau deces.

**▲ PRECAUȚIE!** Dacă nu urmați această indicație de siguranță, apare un accident. Urmarea este probabil vătămare corporală ușoară sau moderată.

**OBSERVAȚIE!** Dacă nu urmați această indicație de siguranță, apare un accident. Urmarea este probabil o pagubă materială.

## Pictograme și simboluri

### Pictograme pe aparat



Aparatul face parte din seria **X 20 V TEAM** și poate fi exploatat cu acumulatorii din seria **X 20 V TEAM**. Încărcarea acumulatorilor din seria **X 20 V TEAM** este permisă numai cu încărcătoare care fac parte din seria **X 20 V TEAM**.



Atenție!



Se vor respecta instrucțiunile de utilizare



Pericol de accidentare din cauza sculei în rotație! Țineți mâinile la distanță.



Îndepărtați acumulatorul înainte de lucrările de întreținere.



Se va utiliza protecție pentru ochi



Se va utiliza protecție pentru auz



Se va utiliza protecție pentru mâini



Se va utiliza protecție respiratorie



Sensul de rotație (Șurub de prindere)



Sensul de rotație (Disc de debitare)



Aparatele electrice nu aparțin categoriei de gunoi menajer.

### Pictograme pe accesorii



Se vor respecta instrucțiunile de utilizare



Se va utiliza protecție pentru ochi



Se va utiliza protecție pentru auz



Se va utiliza protecție pentru mâini



Se va utiliza protecție respiratorie



Se va utiliza protecție pentru picioare



Nu este permis pentru șlefuirea laterală



metal neferos



Nu este permis pentru șlefuirea umedă



Nu utilizați discuri defecte.

## Avertismente generale de siguranță pentru unelte electrice

**⚠️ AVERTIZARE! Citiți toate avertismentele de siguranță, instrucțiunile, ilustrațiile și specificațiile furnizate împreună cu această unealtă electrică.** Nerespectarea tuturor instrucțiunilor enumerate mai jos poate avea ca rezultat șoc electric, incendiu și/sau vătămare gravă. **Păstrați toate avertismentele și instrucțiunile pentru referințe ulterioare.**

Termenul „unealtă electrică” din avertismente se referă la uneltele electrice cu alimentare de la rețeaua electrică (cu fir) sau la uneltele electrice cu acumulatori (fără fir).

1. **SIGURANȚA ZONEI DE LUCRU**
  - a) **Păstrați zona de lucru curată și bine luminată.** Zonele dezordonate sau întunecate favorizează accidente.
  - b) **Nu folosiți uneltele electrice în atmosfere explozive, cum ar fi în prezența unor lichide, gaze sau pulberi inflamabile.** Uneltele

le electrice creează scântei care pot aprinde pulberea sau vaporii.

- c) **Țineți copiii și persoanele prezente la distanță atunci când folosiți o unealtă electrică.** Distragerea atenției poate cauza pierderea controlului.
2. **SIGURANȚA ELECTRICĂ**
- a) **Ștecherul uneltei electrice trebuie să se potrivească cu priză. Nu modificați niciodată ștecherul în niciun fel. Nu utilizați ștechere adaptoare cu unelte electrice împământate (legare la pământ).** Ștecherele nemodificate și prizele potrivite vor reduce riscul de șoc electric.
- b) **Evitați contactul corpului cu suprafețele împământate sau legate la pământ, cum ar fi țevi, radiatoare, cuptoare și frigider.** Există un risc crescut de șoc electric atunci când corpul dumneavoastră este legat la pământ sau împământat.
- c) **Nu expuneți unelte electrice la ploaie sau condiții de umiditate.** Apa care intră într-o unealtă electrică va crește riscul de șoc electric.
- d) **Nu suprasolicitați cablul. Nu folosiți niciodată cablul pentru a transporta, trage sau scoate din priză unealta electrică. Țineți cablul departe de căldură, ulei, margini ascuțite sau piese în mișcare.** Cablurile deteriorate sau încurcate cresc riscul de șoc electric.
- e) **Atunci când folosiți o unealtă electrică în aer liber, utilizați un prelungitor adecvat pentru utilizare în aer liber.** Utilizarea unui cablu adecvat pentru exterior reduce riscul de șoc electric.

- f) **În cazul în care este inevitabilă utilizarea unei unelte electrice într-o locație cu umezală, utilizați o sursă de alimentare protejată de un dispozitiv de curent rezidual (RCD).** Utilizarea unui dispozitiv de curent rezidual reduce riscul de șoc electric.
3. **SIGURANȚA PERSONALĂ**
- a) **Rămâneți în alertă, urmăriți ceea ce faceți și folosiți simțul rațional atunci când folosiți o unealtă electrică. Nu folosiți o unealtă electrică în timp ce sunteți obosit sau sub influența drogurilor, alcoolului sau a medicamentelor.** Un moment de neatenție în timpul utilizării uneltelor electrice poate avea ca rezultat vătămări corporale grave.
- b) **Utilizați echipament individual de protecție. Purtați întotdeauna protecție pentru ochi.** Echipamentul de protecție, cum ar fi o mască de praf, pantofi de siguranță antiderapantă, cască de protecție sau protecție auditivă, utilizat în condiții adecvate, va reduce vătămrile corporale.
- c) **Preveniți pornirea neintenționată. Asigurați-vă că comutatorul de încărcare este în poziția oprit înainte de conecta la sursa de alimentare și/sau la pachetul de acumulatori, de a ridica sau de a transporta unealta.** Transportarea uneltelor electrice cu degetul pe comutatorul de încărcare sau pe alimentarea cu energie a uneltelor electrice care au întrerupătorul pornit facilitează producerea accidentelor.
- d) **Îndepărtați orice cheie de reglare înainte de a porni unealta electrică.** O cheie fixă sau o altă cheie lăsată atașată pe o parte rota-

tivă a unelei electrice poate provoca vătămări corporale.

- e) **Nu vă întindeți prea mult. Păstrați-vă în permanență echilibrul și poziția corectă a picioarelor.** Acest lucru permite un control mai bun al unelei electrice în situații neprevăzute.
- f) **Îmbrăcați-vă corespunzător. Nu purtați haine largi sau bijuterii. Țineți-vă părul și hainele departe de piesele în mișcare.** Hainele largi, bijuteriile sau părul lung pot fi prinse în piesele în mișcare.
- g) **În cazul în care sunt prevăzute dispozitive pentru conectarea instalațiilor de aspirare și colectare a prafului, asigurați-vă că acestea sunt conectate și utilizate în mod corespunzător.** Utilizarea colectării prafului poate reduce pericolele legate de praf.
- h) **Nu lăsați ca obișnuința dobândită în urma utilizării frecvente a uneltelor să vă permită să deveniți încrezător și să ignorați principiile de siguranță a uneltelor.** O acțiune neglijentă poate provoca vătămări grave într-o fracțiune de secundă.

#### 4. UTILIZAREA ȘI ÎNGRIJIREA UNELTELOR ELECTRICE

- a) **Nu forțați unealta electrică. Folosiți unealta electrică potrivită pentru aplicația dumneavoastră.** Unelele electrice corecte vor face treaba mai bine și mai sigur, la viteza pentru care au fost proiectate.
- b) **Nu utilizați unealta electrică dacă comutatorul de încărcare nu o pornește și nu o oprește.** Orice unealtă electrică care nu poate fi controlată cu ajutorul comutatorului

de încărcare este periculoasă și trebuie reparată.

- c) **Deconectați ștecherul de la sursa de alimentare și/sau scoateți pachetul de acumulatori, dacă este detașabil, din unealta electrică înainte de a face orice reglaje, de a schimba accesoriul sau de a depozita unelte electrice.** Astfel de măsuri preventive de siguranță reduc riscul de pornire accidentală a unelei electrice.
- d) **Nu depozitați unelte electrice nefolosite la îndemâna copiilor și nu permiteți persoanelor, care nu sunt familiarizate cu unealta electrică sau cu aceste instrucțiuni, să folosească unealta electrică.** Unelele electrice sunt periculoase dacă se află în mâinile unor utilizatori neinstruiți.
- e) **Întreținerea uneltelor electrice și a accesoriilor. Verificați ca piesele în mișcare să nu fie aliniate necorespunzător sau blocați, să nu existe piese rupte și orice altă stare care ar putea afecta funcționarea unelei electrice. Dacă este deteriorată, reparați unealta electrică înainte de utilizare.** Multe accidente sunt cauzate de unelte electrice întreținute necorespunzător.
- f) **Păstrați unelte de tăiere ascuțite și curate.** Unelele de tăiere întreținute corespunzător, cu muchii de tăiere ascuțite, sunt mai puțin susceptibile de a se bloca și sunt mai ușor de controlat.
- g) **Folosiți unealta electrică, accesoriile și cuțitele acesteia etc. în conformitate cu aceste instrucțiuni, ținând cont de condițiile de lucru și de lucrările care ur-**

**mează să fie efectuate.** Utilizarea uneltei electrice pentru operațiuni diferite de cele prevăzute ar putea duce la o situație periculoasă.

- h) **Păstrați mânerele și suprafețele de prindere uscate, curate și fără ulei și grăsime.** Mânerele și suprafețele de prindere alunecoase nu permit manevrarea și controlul sigur al uneltei în situații neprevăzute.
5. **UTILIZAREA ȘI ÎNGRIJIREA UNELTELOR CU ACUMULATORI**
- a) **Reîncărcați numai cu încărcătorul specificat de producător.** Un încărcător care este potrivit pentru un tip de pachet de acumulatori poate crea un risc de incendiu, atunci când este utilizat cu un alt pachet de acumulatori.
- b) **Folosiți uneltele electrice numai cu pachetele de acumulatori special concepute.** Utilizarea oricărui altor acumulatori poate crea un risc de vătămare și de incendiu.
- c) **Atunci când pachetul de acumulatori nu este utilizat, păstrați-l departe de alte obiecte metalice, cum ar fi agrafe de hârtie, monede, chei, cuie, șuruburi sau alte obiecte metalice mici, care pot face o conexiune de la un terminal la altul.** Scurtcircuitarea terminalelor acumulatorului poate provoca arsuri sau incendii.
- d) **În condiții de utilizare incorectă, din acumulator poate ieși lichid; evitați contactul cu acesta. În caz de contact accidental, spălați cu apă. În cazul în care lichidul intră în contact cu ochii, solicitați în plus și asistență medicală.** Lichidul scurs din acumulator poate provoca iritații sau arsuri.

- e) **Nu utilizați un pachet de acumulatori sau o unealtă care este deteriorată sau modificată.** Acumulatorii deteriorați sau modificați pot avea un comportament imprevizibil, ceea ce poate duce la incendii, explozii sau risc de rănire.
- f) **Nu expuneți un pachet de acumulatori sau o unealtă la foc sau la temperaturi excesive.** Expunerea la foc sau la temperaturi de peste 130 °C poate provoca o explozie.
- g) **Respectați toate instrucțiunile de încărcare și nu încărcați pachetul de acumulatori sau unealta în afara intervalului de temperatură specificat în instrucțiuni.** Încărcarea necorespunzătoare sau la temperaturi în afara intervalului specificat poate deteriora acumulatorul și crește riscul de incendiu.
6. **SERVICE**
- a) **Trimiteți unealta electrică pentru reparații la o persoană calificată, care să efectueze reparații folosind numai piese de schimb identice.** Acest lucru va asigura menținerea siguranței uneltei electrice.
- b) **Nu reparați niciodată pachete de acumulatori deteriorați.** Întreținerea pachetelor de acumulatori trebuie efectuată numai de către producător sau de către furnizorii de service autorizați.

**Informații de siguranță pentru polizoare unghiulare**  
**Avertismente de siguranță comune pentru operațiunile de șlefuire și debitare**

- **Această sculă electrică este destinată să funcționeze ca polizor**

**și/sau unealtă de debitat. Citiți toate avertismentele de siguranță, instrucțiunile, ilustrațiile și specificațiile furnizate împreună cu această sculă electrică.** Nerespectarea tuturor instrucțiunilor enumerate mai jos poate avea ca rezultat șoc electric, incendiu și/sau vătămare gravă.

- **Operațiuni precum șlefuirea, perierea cu sârmă, lustruirea sau tăierea găurilor nu trebuie efectuate cu această sculă electrică.** Operațiunile pentru care scula electrică nu a fost proiectată pot crea un pericol și pot cauza vătămări corporale.
- **Nu transformați această sculă electrică pentru a funcționa într-un mod care nu este proiectat și specificat în mod special de către producătorul sculei.** O astfel de conversie poate duce la pierderea controlului și poate provoca vătămări corporale grave.
- **Nu utilizați accesorii care nu sunt proiectate și specificate în mod specific de către producătorul sculei.** Doar pentru că accesoriul poate fi atașat la scula electrică, acest lucru nu asigură o funcționare sigură.
- **Viteza nominală a accesoriului trebuie să fie cel puțin egală cu viteza maximă marcată pe scula electrică.** Accesoriile care rulează mai repede decât viteza lor nominală se pot rupe și se pot desprinde.
- **Diametrul exterior și grosimea accesoriului trebuie să se încadreze în capacitatea nominală a sculei electrice.** Accesoriile de dimensiuni necorespunzătoare nu pot fi

protejate sau controlate în mod corespunzător.

- **Dimensiunile de montare a accesoriului trebuie să se potrivească cu dimensiunile elementelor de fixare ale sculei electrice.** Accesoriile care nu se potrivesc cu feroneria de montare a sculei electrice se vor dezzechilibra, vor vibra excesiv și pot cauza pierderea controlului.
- **Nu utilizați un accesoriu deteriorat. Înainte de fiecare utilizare, inspectați accesoriile, cum ar fi roțile abrazive pentru a vedea dacă nu prezintă așchii sau fisuri, plăcuțele de suport cu privire la fisuri, rupturi sau uzură excesivă, peria de sârmă pentru a vedea dacă firele sunt slăbite sau fisurate. Dacă o sculă electrică sau un accesoriu cad, verificați dacă sunt deteriorate sau instalați un accesoriu care nu este deteriorat. După ce inspectați și instalați un accesoriu, poziționați-vă pe dumneavoastră și pe cei din jur departe de planul accesoriului rotativ și puneți scula electrică în funcțiune la turația maximă fără sarcină timp de un minut.** Accesoriile deteriorate se vor rupe în mod normal în timpul acestei perioade de testare.
- **Utilizați echipament individual de protecție. În funcție de aplicație, folosiți o mască de protecție sau ochelari de protecție. După caz, purtați o mască de protecție împotriva prafului, protecții auditive, mănuși și un șorț de atelier capabil să oprească fragmentele mici de disc abraziv sau de piese de lucru.** Protecția ochilor trebuie să fie ca-

pabilă să oprească resturile zburătoare generate de diverse aplicații. Mască de protecție împotriva prafului sau respiratorie trebuie să fie capabilă să filtreze particulele generate de aplicația respectivă. Expunerea prelungită la zgomote de intensitate ridicată poate provoca pierderea auzului.

- **Apărați spectatorii la o distanță sigură de zona de lucru. Orice persoană care intră în zona de lucru trebuie să poarte echipament de protecție personală.** Fragmentele piesei de lucru sau ale unui accesoriu rupt pot zbura și pot provoca răniri dincolo de zona imediată de operare.
- **Țineți unealta electrică de suprafețele de prindere izolate, atunci când efectuați o operațiune în care accesoriul de tăiere sau elementele de fixare poate intra în contact cu cablurile ascunse.** Accesoriul de tăiere sau elementele de fixare care intră în contact cu un cablu „sub tensiune” pot face ca părțile metalice expuse ale uneltei electrice să fie „sub tensiune” și acest lucru poate provoca un șoc electric operatorului.
- **Puneți cablul la distanță de accesoriul rotativ.** Dacă pierdeți controlul, cablul poate fi tăiat sau agățat, iar mâna sau brațul poate fi tras în accesoriul rotativ.
- **Nu așezați niciodată scula electrică până când accesoriul nu s-a oprit complet.** Accesoriul rotativ poate prinde suprafața și scoate scula electrică de sub controlul dumneavoastră.
- **Nu puneți în funcțiune scula electrică în timp ce o purtați pe lângă dumneavoastră.** Contactul

accidental cu accesoriul rotativ ar putea să vă agățe hainele, trăgând accesoriul spre corpul dumneavoastră.

- **Curățați periodic orificiile de aerisire ale sculei electrice.** Ventilatorul motorului va atrage praful în interiorul carcasei, iar acumularea excesivă de pulbere metalică poate cauza pericol electrice.
- **Nu folosiți scula electrică în apropierea materialelor inflamabile.** Scânteile ar putea aprinde aceste materiale.
- **Nu utilizați accesoriile care necesită lichide de răcire.** Utilizarea apei sau a altor lichide de răcire poate duce la electrocutare sau șocuri.

### Recul și avertismente conexe

Recul este o reacție bruscă la o roată rotativă, un tampon de sprijin, o perie sau orice alt accesoriu prins sau agățat. Prinderea sau agățarea provoacă blocarea rapidă a accesoriului rotativ, ceea ce, la rândul său, face ca scula electrică necontrolată să fie forțată în direcția opusă rotației accesoriului în punctul de prindere.

De exemplu, dacă o roată abrazivă este agățată sau prinsă de piesa de prelucrat, marginea roții care intră în punctul de prindere poate săpa în suprafața materialului, determinând roata să iasă în afară sau să lovească. Roata poate sări fie spre operator, fie să se îndepărteze de acesta, în funcție de direcția de mișcare a roții în punctul de prindere. De asemenea, roțile abrazive se pot rupe în aceste condiții.

Recul este rezultatul utilizării necorespunzătoare a sculei electrice și/sau a procedurilor sau condițiilor de funcționare incorecte și poate fi evitată prin luarea măsurilor de precauție adecvate, după cum se arată mai jos.

- **Mențineți o prindere fermă cu ambele mâini pe scula electrică**

**și poziționați-vă corpul și brațele pentru a vă permite să rezistați forțelor de recul. Folosiți întotdeauna mânerul suplimentar, dacă este prevăzut, pentru un control maxim asupra reculului sau a reacției de cuplu în timpul pornirii.** Operatorul poate controla reacțiile de cuplu sau forțele de recul, dacă se iau măsurile de precauție adecvate.

- **Nu vă apropiați niciodată mâna de accesoriul rotativ.** Accesoriul poate să aibă recul peste mână.
- **Nu vă poziționați corpul în zona în care se va deplasa scula electrică dacă se produce un recul.** Reculul va propulsa scula în direcția opusă mișcării roții în punctul de agățare.
- **Aveți grijă deosebită atunci când lucrați la colțuri, margini ascuțite etc. Evitați sărirea și agățarea accesoriului.** Colțurile, marginile ascuțite sau săriturile au tendința de a agăța accesoriul rotativ și de a cauza pierderea controlului sau reculul.
- **Nu atașați un lanț de ferăstrău cu lamă de sculptură în lemn, un disc diamantat segmentat cu un decalaj periferic mai mare de 10 mm sau o pânză de ferăstrău dințată.** Astfel de lame creează frecvent reculuri și pierderea controlului.

### **Avertismente de siguranță specifice pentru operațiunile de șlefuire și debitare**

- **Utilizați numai tipurile de roți care sunt specificate pentru scula electrică și protecția specifică proiectată pentru discul selectat.** Roțile pentru care scula electrică

nu a fost proiectată nu pot fi protejate în mod adecvat și sunt nesigure.

- **Suprafața de șlefuire a roților cu adâncitură centrală trebuie să fie montată sub planul buzei de protecție.** O roată montată necorespunzător, care trece prin planul buzei de protecție, nu poate fi protejată în mod corespunzător.
- **Apărătoarea trebuie să fie bine fixată pe scula electrică și poziționată pentru o siguranță maximă, astfel încât să fie expusă cât mai puțin roata spre operator.** Apărătoarea ajută la protejarea operatorului împotriva fragmentelor de roți sparte, a contactului accidental cu roata și a scânteilor care ar putea aprinde hainele.
- **Roțile trebuie utilizate numai pentru aplicațiile specificate. De exemplu: nu șlefuiți cu partea laterală a discului de debitat.** Discurile abrazive de debitat sunt destinate șlefuirii periferice, forțele laterale aplicate acestor discuri le pot face să se spargă.
- **Folosiți întotdeauna flanșe de roată nedeteriorate, care au dimensiunea și forma corectă pentru roata selectată.** Flanșele corespunzătoare ale roților susțin roata, reducând astfel posibilitatea de rupere a roții. Flanșele pentru discurile de debitat pot fi diferite de flanșele pentru discurile de șlefuit.
- **Nu folosiți roți uzate de la scula electrică mai mari.** O roată destinată unei scule electrice mai mari nu este potrivită pentru viteza mai mare a unei scule mai mici și se poate sparge.
- **Atunci când se utilizează roți cu două utilizări, folosiți întotdeauna protecția corectă pen-**



**tru aplicația efectuată.** Neutilizarea protecției corecte poate să nu asigure nivelul dorit de protecție, ceea ce ar putea duce la vătămări grave.

### **Avertismente de siguranță suplimentare specifice operațiunilor de debitare**

- **Nu „blocați” discul de debitat și nu aplicați o presiune excesivă. Nu încercați să efectuați o tăiere prea adâncă.** Suprasolicitarea roții crește sarcina și predispoziția la răscucirea sau blocarea roții în timpul tăierii și posibilitatea de recul sau de rupere a roții.
- **Nu vă poziționați corpul în linie cu și în spatele roții rotative.** Când roata, în punctul de funcționare, se îndepărtează de corpul dumneavoastră, posibilul recul poate propulsa roata care se învâрте și scula electrică direct spre dumneavoastră.
- **Când roata se blochează sau când întrerupeți o tăiere din orice motiv, opriți scula electrică și mențineți-o nemișcată până când roata se oprește complet. Nu încercați niciodată să scoateți discul de debitat din tăietură în timp ce acesta este în mișcare, altfel poate apărea un recul.** Investigați și luați măsuri corective pentru a elimina cauza blocării roților.
- **Nu reporniți operațiunea de tăiere în piesa de lucru. Lăsați roata să atingă viteza maximă și reintrați cu grijă în tăietură.** Roata poate să se blocheze, să se ridice sau să dea înapoi dacă scula electrică este repornită în piesa de lucru.
- **Susțineți panourile sau orice piesă de prelucrat supradimensionată pentru a minimiza riscul de prindere a roților și de recul.**

Piese de lucru mari au tendința de a se înclina sub propria greutate. Suporturile trebuie să fie plasate sub piesa de prelucrat în apropierea liniei de tăiere și în apropierea marginii piesei de prelucrat pe ambele părți ale roții.

- **Aveți grijă sporită atunci când faceți o „tăietură de buzunar” în pereții existenți sau în alte zone oarbe.** Roata proeminentă poate tăia țevi de gaz sau de apă, cabluri electrice sau obiecte, care pot provoca recul.
- **Nu încercați să faceți tăieri curbate.** Suprasolicitarea roții crește sarcina și predispoziția la răscucirea sau blocarea roții în timpul tăierii și posibilitatea de recul sau de rupere a roții, ceea ce poate duce la răniri grave.

### **Indicații de siguranță suplimentare**

- Nu țineți niciodată degetele între discul de șlefuire și protecția la scânteii sau în apropierea capacului de protecție. Există pericol de strivire.
- Din motive funcționale, componentele rotative ale aparatului nu pot fi acoperite. De aceea, lucrați cu atenție și asigurați piesa de prelucrat pentru a evita alunecarea, în urma căreia mâinile dvs. ar putea intra în contact cu discul de șlefuire.
- Piesa de prelucrat se încinge în timpul șlefuirii. Nu prindeți de porțiunile prelucrate, ci permiteți răcirea piesei. Există pericol de arsuri. Nu folosiți lichid de răcire sau substanțe similare.
- Nu lucrați cu aparatul dacă sunteți obosit sau dacă ați consumat alcool sau ați luat medicamente. Faceți întotdeauna o pauză de lucru în timp util.
- Opriți aparatul și îndepărtați acumulatorul. Asigurați-vă că toate piesele mo-

bile au ajuns în stare de repaus complet:

- pentru desprinderea unei scule interschimbabile blocate
- în caz de zgomote neobișnuite
- înainte de a verifica, curăța aparatul sau de a efectua lucrări la acesta
- **Utilizați numai accesoriile recomandate de PARKSIDE.** Accesoriile nepotrivite pot provoca șocuri electrice sau incendii.

## Riscuri reziduale

Chiar dacă operați această unealtă electrică conform prescripțiilor, rămân existențe întotdeauna riscuri reziduale. Pot apărea următoarele pericole în legătură cu modul constructiv și varianta de execuție a acestei unelte electrice:

- Afecțiuni pulmonare, dacă nu se poartă protecție respiratorie adecvată.
- Afecțiuni auditive, dacă nu se poartă antifoane adecvate.
- Daune cauzate sănătății, rezultate din vibrațiile mâinii și brațului, dacă aparatul este utilizat pentru o perioadă mai lungă de timp sau nu este ghidat și înțreținut corespunzător.
- Pericole pentru sănătate ca urmare a:
  - Contactului cu sculele de șlefuit în zonele neprotejate;
  - Proiectării de componente ale piesei de prelucrat sau ale discurilor de șlefuit deteriorate.

**▲ AVERTIZARE!** Pericol din cauza câmpului electromagnetic generat în timpul funcționării aparatului. Câmpul poate influența în anumite condiții implanturile medicale active sau pasive. Pentru a diminua pericolul vătămărilor serioase sau mortale, recomandăm persoanelor cu implanturi medicale să se consulte cu medicul lor și cu producătorul implantului medical, înainte de a utiliza scula electrică.

## Pregătirea

**▲ AVERTIZARE!** Pericol de vătămare datorită pornirii accidentale a aparatului. Nu introduceți acumulatorul în aparat până când acesta nu este complet pregătit pentru utilizare.

## Elemente de comandă

Înainte de prima funcționare a aparatului cunoașteți elementele de comandă.

- **Blocare ax (4)**
  - Blochează axul la montarea/demontarea sculei interschimbabile.
- **Întreprător de pornire/oprire (5)**
  - Pornirea: Apăsăți în jos și împingeți înainte
  - Blocare: Rabatați în jos în față
  - Oprirea: Eliberați; dacă este blocat: apăsați spre spate

## Montarea și demontarea sculei interschimbabile

### Indicații

- **▲ PERICOL!** Pericol de accidentare! Folosiți numai scule interschimbabile recomandate de către producător.
- Tăieturi de debitare și de șlefuire
  - diametru: ≤ 76 mm
  - Grosime: ≤ 4 mm
- Utilizați numai scule interschimbabile nedeteriorate.

### Sculă necesară

- Cheie hexagonală interioară (14)

### Procedură (Fig. A)

1. Apăsăți și mențineți apăsată blocarea axului (4).
2. Slăbiți șurubul de tensionare (15) cu ajutorul cheii hexagonale interioare (14). Puteți elibera blocarea axului (4).

- Demontare:** Scoateți scula interschimbabilă din flanșa de prindere (19).  
**Montarea:** Așezați scula interschimbabilă pe flanșa de prindere (19). Inscripționarea discului de debitare/șlefuire indică în principiu spre aparat. Direcția de deplasare a discului trebuie să corespundă cu direcția săgeții de rotație (3).
- Puneți flanșa de prindere (16). Partea cu marcajul de pe flanșa de prindere trebuie să fie vizibilă.
- Apăsăți și mențineți apăsată blocarea axului (4).
- Strângeți șurubul de tensionare (15) cu ajutorul cheii hexagonale interioare (14). Puteți elibera blocarea axului (4).

## Montarea și demontarea adaptorului pe capacul de protecție

### Montarea adaptorului (1) (Fig. B)

- Scoateți acumulatorul (9) din aparat.
- Demontați scula interschimbabilă.
- Așezați adaptorul (1) pe capacul de protecție (18) și rotiți duza (1) până când se înclichetează cu zgomot.

### Demontarea adaptorului (1) (Fig. B)

- Scoateți acumulatorul (9) din aparat.
- Demontați scula interschimbabilă.
- Desfaceți unul dintre cele două dispozitive de blocare (2) de pe adaptorul (1) împingând dispozitivul de blocare spre exterior.
- Glisați dispozitivul de blocare desfăcut (2) peste capacul de protecție (18) până când adaptorul este demontat după o jumătate de rotație.

## Verificarea stării de încărcare a acumulatorului

- Apăsăți butonul (7) aflat lângă indicatorul stării de încărcare (8) pe acumulatorul (9).  
LED-urile indicatorului stării de încărcare indică starea de încărcare a acumulatorului.

LED-uri	Semnificația
roșu, oranji, verde	Acumulator încărcat
roșu, oranji	Acumulator parțial încărcat
roșu	Acumulatorul trebuie încărcat

- Încărcați acumulatorul (9) dacă mai este aprins numai LED-ul roșu al indicatorului stării de încărcare (8).

## Încărcarea acumulatorului

A se vedea instrucțiunile de utilizare ale încărcătorului.

### Indicații

- Lăsați un acumulator încălzit să se răcească înainte de încărcare.
- Nu expuneți acumulatorul la radiația solară puternică un timp mai îndelungat și nu îl plasați pe corpuri de încălzire (max. 50 °C).

## Încărcarea acumulatorului

- Scoateți acumulatorul (9) din aparat.
- Glisați acumulatorul (9) în fanta de încărcare a încărcătorului pentru acumulator (12).
- Conectați încărcătorul pentru acumulator (12) la o priză.
- După încheierea procesului de încărcare, deconectați încărcătorul pentru acumulator (12) de la rețea.
- Scoateți acumulatorul (9) din încărcătorul de acumulator (12).

## LED-urile de control de pe încărcător (12):

verde	roșu	Semnificația
luminează	—	<ul style="list-style-type: none"> <li>Acumulatorul este complet încărcat</li> <li>pregătit (niciun acumulator introdus)</li> </ul>
—	luminează	Acumulatorul se încarcă
—	clipește	Acumulator supraîncălzit
clipește	clipește	Acumulator defect

## Funcționarea

### Instrucțiuni de lucru

- **▲ AVERTIZARE!** Pericol de accidentare! Dacă este posibil, utilizați dispozitive de prindere pentru a menține piesa de prelucrat în poziție. Nu țineți niciodată o piesă de prelucrat mică într-o mână și aparatul în cealaltă în timp ce utilizați aparatul.
- **▲ PERICOL!** Pericol de accidentare! Aveți grijă să vă asigurați un spațiu suficient pentru lucru și să nu puneți alte persoane în pericol.
- Reglați capacul de protecție astfel încât scânteile care pot sări sau piesele desprinse să nu poată atinge nici utilizatorul și nici persoanele din jurul său. De asemenea, poziția capotei de protecție trebuie să fie astfel încât scânteile care zboară să nu aprindă părțile inflamabile, inclusiv cele din jur.
- Scula interschimbabilă nu trebuie utilizată cu un suport de debitare.
- Porniți aparatul numai atunci când scula interschimbabilă nu atinge piesa de prelucrat.

- Presiunea prea puternică reduce performanța sculei electrice și duce la o uzură mai rapidă a sculei interschimbabile.
- Lucrați întotdeauna prin mișcare în sens contrar. Astfel aparatul nu este apăsat necontrolat din tăietură. Săgeata sensului de rotație (3) simbolizează direcția de deplasare a sculei interschimbabile.
- După o solicitare intensă, lăsați aparatul să funcționeze în gol câteva minute pentru a răci scula interschimbabilă.
- Nu atingeți scula interschimbabilă până când aceasta nu se răcește.

### Rectificare de degroșare

#### Sculă necesară și mijloace auxiliare

- Rectificare de degroșare (diametru  $\leq 76$  mm)
- Capac de protecție (18)

**▲ PERICOL!** Risc de rănire din cauza pierderii controlului. Îndepărtați adaptorul (1) al capacului de protecție (18) pentru a evita lovirea piesei de prelucrat. **OBSERVAȚIE!** Pagube materiale. Nu folosiți niciodată discuri de debitare pentru degroșare!

Lucrați în principiu cu un avans redus. Exerțiți doar presiune moderată asupra piesei de prelucrat. Cel mai bun rezultat la rectificarea de degroșare îl obțineți la un unghi de lucru între  $30^\circ$  și  $40^\circ$ .

#### Debitare prin abraziune

##### Premise

- Discuri de debitare (diametru  $\leq 76$  mm)
- Adaptor (1) pentru capac de protecție (18)

**OBSERVAȚIE!** Pagube materiale. Nu folosiți niciodată discuri de degroșare pentru debitare!

Pentru debitarea prin abraziune, montați adaptorul (1) pe capacul de protecție (18), *Montarea și demontarea adaptorului pe capacul de protecție, Pag. 299.*

Lucrați în principiu cu un avans redus. Executați doar presiune moderată asupra piesei de prelucrat.

### Note privind statica

Fantele din pereții portanți sunt supuse reglementărilor specifice fiecărei țări. Este obligatorie respectarea acestor dispoziții. Înainte de începerea lucrului consultați inginerul constructor proiectant de structuri, arhitectul responsabil sau conducerea șantierului.

## Introducerea și scoaterea acumulatorului

**▲ AVERTIZARE!** Pericol de vătămare datorită pornirii accidentale a aparatului. Nu introduceți acumulatorul în aparat până când acesta nu este complet pregătit pentru utilizare.

**OBSERVAȚIE!** Pericol de deteriorare! Un acumulator greșit poate deteriora aparatul și acumulatorul.

### Introducerea acumulatorului

1. Împingeți acumulatorul (9) de-a lungul șinei de ghidare în suportul acestuia (11).  
Acumulatorul se blochează cu zgomot.

### Îndepărtarea bateriilor

1. Apăsați și mențineți apăsat dispozitivul de deblocare a acumulatorului (10) pe acesta (9).
2. Scoateți acumulatorul din suportul acestuia (11).

## Reglarea capacului de protecție

1. Scoateți acumulatorul (9).
2. Țineți aparatul de mânerul (6) cu o mână, în timp ce rotiți capacul de protecție

(18) în poziția de lucru cu cealaltă mână.

Reglați capacul de protecție (18) astfel încât scânteile care pot sări sau piesele desprinse să nu poată atinge nici utilizatorul și nici persoanele din jurul său.

Reglați capacul de protecție (18) astfel încât scânteile care zboară să nu aprindă nicio piesă combustibilă, inclusiv cele din jur.

## Pornirea și oprirea

### Pornirea

1. **▲ PERICOL!** Pericol de accidentare! Aparatul are voie să fie exploatat doar cu capacul de protecție (18) montat. Reglați capacul de protecție (18) astfel încât scânteile care pot sări sau piesele desprinse să nu poată atinge nici utilizatorul și nici persoanele din jurul său.
2. Apăsați întrerupătorul de pornire/oprire (5) în jos și împingeți întrerupătorul de pornire/oprire (5) spre înainte.
3. Fixați întrerupătorul de pornire/oprire (5): rabatați întrerupătorul de pornire/oprire (5) în sus.
4. Verificați dacă scula interschimbabilă funcționează fără probleme. Dacă nu: Schimbați scula interschimbabilă.
5. După pornire, așteptați până când aparatul își atinge turația maximă. Datorită gestionării inteligente a energiei, motorul pornește cu o întârziere (pornire ușoară/Softstart).
6. Conduceți scula interschimbabilă spre piesa de prelucrat.

### Oprirea

1. Îndepărtați scula interschimbabilă de piesa de prelucrat.
2. Împingeți întrerupătorul de pornire/oprire (5) în spate.
3. Înainte de a lăsa deoparte scula electrică, așteptați să se oprească.

4. Scoateți acumulatorul (9) din aparat, dacă lăsați aparatul nesupravegheat sau ați terminat lucrul.

## Transport

Indicații privind transportul aparatului:

- Opriiți aparatul și îndepărtați acumulatorul. Asigurați-vă că toate piesele mobile au ajuns în stare de repaus complet.
- Scoateți scula interschimbabilă.
- Purtați aparatul întotdeauna de mâner (6).

## Curățarea, întreținerea și depozitarea

**▲ AVERTIZARE!** Pericol de vătămare datorită pornirii accidentale a aparatului. Protejați-vă în cazul lucrărilor de întreținere și curățenie. Opriiți aparatul și îndepărtați acumulatoru (9).

Lucrările de întreținere și mentenanță care nu sunt descrise în aceste instrucțiuni de utilizare trebuie efectuate de către centrul nostru de service. Utilizați numai piese de schimb originale.

### Curățarea

#### Curățarea

**▲ AVERTIZARE!** Șoc electric! Nu stropiți niciodată aparatul cu apă.

**OBSERVAȚIE!** Pericol de deteriorare. Substanțele chimice pot ataca piesele din plastic ale aparatului. Nu folosiți agenți de curățare resp. solventi.

- Păstrați curate fantele de aerisire, carcasa motorului și mânerele aparatului. Pentru aceasta, folosiți o cârpă umedă sau o perie.

### Întreținere

Aparatul nu necesită întreținere.

### Depozitarea

Depozitați întotdeauna aparatul și accesoriile:

- curat
- la loc uscat
- protejate împotriva prafului
- în afara zonei de acțiune a copiilor

Temperatura de depozitare pentru acumulator și aparat este între 0 °C și 45 °C. Pe perioada depozitării evitați temperaturile extreme, pentru ca acumulatorul să nu își piardă randamentul.

Înainte de o depozitare pe timp îndelungat (de ex. peste iarnă), scoateți acumulatorul din aparat (respectați manualul separat de operare pentru acumulator și încărcător).

### Depozitarea discurilor de debitare/șlefuire

- uscat
- în poziție verticală
- nestivuit

## Detectarea defecțiunilor

Tabelul următor vă ajută să înlăturați mici defecțiuni:

Problema	Cauza posibilă	Remedierea defecțiunilor
Aparatul nu pornește	Acumulatorul (9) nu este montat	<i>Introducerea acumulatorului, Pag. 301</i>
	Înterupătorul de pornire/oprire (5) este defect	Adresați-vă centrului de service.
	Descărcare (9) acumulator	<i>Încărcarea acumulatorului, Pag. 299</i>
	Motorul este defect	Adresați-vă centrului de service.
Scula interschimbabilă nu se mișcă, deși motorul funcționează	Șurub de tensionare (15) slăbit	<i>Strângeți șurubul de tensionare (15), Montarea și demontarea sculei interschimbabile, Pag. 298</i>
	Piesa de prelucrat, resturi de piesă sau resturi de la sculele interschimbabile blochează acționarea	Îndepărtați blocajele
Motorul încetinește și se oprește	Aparatul este suprasolicitat de piesă	Reduceți presiunea asupra sculei interschimbabile
		Piesa de prelucrat nu este adecvată
Scula interschimbabilă rulează oval, se aud zgomote anormale	Șurub de tensionare (15) slăbit	<i>Strângeți șurubul de tensionare (15), Montarea și demontarea sculei interschimbabile, Pag. 298</i>
	Sculă interschimbabilă defectă	Înlocuiți discul de șlefuire
Aparatul funcționează cu întreruperi	Contact intern slăbit	Adresați-vă centrului de service.
	Înterupătorul de pornire/oprire (5) este defect	

## Eliminarea/protecția mediului

Scoateți acumulatorul din aparat și predăți aparatul, acumulatorul, accesoriile și am-

balajul la un centru de reciclare ecologică.



Aparatele electrice nu aparțin categoriei de gunoi menajer.

Simbolul pubelei cu roți barate cu o cruce înseamnă că acest produs nu trebuie eliminat ca deșeu municipal nesortat la sfârșitul duratei sale de viață utilă.

### **Directiva 2012/19/EU privind deșeurile de echipamente electrice și electronice:**

Consumatorii sunt obligați prin lege să recicleze echipamentele electrice și electronice într-un mod ecologic la sfârșitul duratei de funcționare a acestora. În acest fel, se asigură o reciclare ecologică și cu economie de resurse.

În funcție de transpunerea în legislația națională, este posibil să aveți următoarele opțiuni:

- returnarea la un punct de vânzare,
- predarea la un punct oficial de colectare,
- returnarea producătorului/distribuitorului.

Nu intră în această categorie accesoriile atașate aparatelor vechi și mijloacele auxiliare fără componente electrice.

### **Instrucțiuni de eliminare a acumulatorilor**



Nu aruncați acumulatorul în gunoierul menajer, în foc (pericol de explozie) sau în apă. Acumulatorii deteriorați pot afecta sănătatea și mediul dacă se emană sau se scurg vapori sau lichide toxice.

Eliminați acumuloarele în conformitate cu reglementările locale. Acumuloarele defecte sau consumate trebuie să fie reciclate conform Directivei 2006/66/CE. Predați acumuloarele la un punct de colectare a bateriilor uzate, unde acestea sunt reciclate ecologic. Apelați în acest scop la unitatea locală de eliminare a deșeurilor sau la centrul nostru de service. Eliminați acumulatorul ca deșeu în stare descărcată. Vă recomandăm să

acoperiți polii cu bandă adezivă pentru a preveni scurtcircuitul. Nu deschideți acumulatorul.

## **Service**

### **Garanție**

Stimată clientă, stimate client,  
Pentru acest aparat veți primi 3 ani de garanție, de la data achiziției.

În cazul în care aparatul este deteriorat, aveți dreptul legal de a solicita compensarea prejudiciilor de către comerciantul produsului. Aceste drepturi legale nu sunt limitate de garanția oferită de noi și prezentată în cele ce urmează.

### **Clauze de garanție**

Termenul garanției începe de la data achiziționării aparatului. Vă rugăm să păstrați în condiții corespunzătoare bonul de casă original. Acest document este solicitat ca și dovadă a achiziției.

Dacă, pe parcursul a trei ani din momentul achiziției, apare vreo daună materială sau de fabricație, produsul va fi reparat sau înlocuit gratuit – la alegerea noastră. Serviciile prestate în perioada garanției presupun ca, în cadrul termenului-de-trei-ani, să fie prezentate aparatul defect și dovada achiziției (bonul de casă) și să se descrie pe scurt în ce constă și când a apărut dauna.

Dacă defectul este acoperit de garanție, veți primi fie produsul reparat fie unul nou. Timpul de nefuncționare din cauza lipsei de conformitate apărute în cadrul termenului de garanție prelungește termenul de garanție legală de conformitate și cel al garanției comerciale și curge, după caz, din momentul la care a fost adusă la cunoștința vânzătorului lipsa de conformitate a produsului sau din momentul prezentării produsului la vânzător/unitatea service până la aducerea produsului în stare de



utilizare normală și, respectiv, al notificării în scris în vederea ridicării produsului sau predării efective a produsului către consumator.

Produsele de folosință îndelungată care înlocuiesc produsele defecte în cadrul termenului de garanție vor beneficia de un nou termen de garanție care curge de la data preschimbării produsului.

### **Perioada de garanție și dreptul la repararea prejudiciului**

Perioada de garanție nu se prelungește după ce aceasta expiră. Acest lucru este valabil și pentru componentele înlocuite și reparate. Este recomandabil ca eventualele daune și lipsuri să fie comunicate imediat după achiziție. După expirarea garanției, reparațiile necesare sunt realizate contra-cost.

### **Conținutul garanției**

Aparatul este fabricat în conformitate cu standarde de calitate foarte înalte și este testat în detaliu înainte de livrare.

Dreptul la garanție este valabil pentru erorile materiale sau de fabricație. Această garanție nu acoperă componente ale produsului care sunt expuse unui grad normal de uzură și care, din acest motiv, pot fi considerate ca piese de schimb (de ex. Disc de debitare) și nici daunele produse asupra componentelor fragile.

Această garanție este anulată dacă produsul a fost deteriorat, folosit necorespunzător sau dacă nu a fost supus lucrărilor de mentenanță. Pentru a garanta o utilizare corespunzătoare a produsului trebuie să respectați instrucțiunile din manualul de operare

Produsul trebuie să fie folosit doar pentru uz privat, nu industrial. Garanția este anulată în cazul unei manipulări abuzive sau necorespunzătoare, al folosirii forței și în cazul intervențiilor care nu au fost efectuate

de departamentul nostru autorizat de service.

### **Executarea garanției**

Pentru a garanta o procesare rapidă a cazului Dvs., vă rugăm să respectați următoarele instrucțiuni:

- Păstrați bonul de casă și numărul de identificare (IAN 439335\_2210) ca și dovadă a achiziției produsului.
- Numărul articolului este înscris pe plăcuța de fabricație.
- Dacă apar erori funcționale sau alte lipsuri, contactați imediat, **telefonice** sau prin **e-mail**, departamentul de service menționat mai jos. Veți primi informații suplimentare referitoare la modalitatea de soluționare a reclamației Dvs.
- Produsul evaluat ca fiind defect, în urma consultării cu serviciul nostru de relații cu clienții, poate fi expediat gratuit către departamentul de service indicat de noi, odată cu dovada achiziției (bonul de casă) și cu o declarație în care descrieți în ce constă și când a apărut defecțiunea. Pentru a evita problemele de recepționare și costurile suplimentare, este obligatoriu să folosiți doar adresa poștală furnizată de noi. Asigurați-vă că pachetul nu este expediat cu plata la destinatar, prin mărfuri voluminoase, expres sau alți furnizori speciali. Vă rugăm să includeți și accesoriile primite în momentul achiziției și folosiți un ambalaj suficient de solid.

### **Reparație-service**

Pentru reparații, **care nu fac obiectul garanției**, adresați-vă centrului de service. Acolo veți primi o estimare privind costurile.

- Putem procesa numai aparate, care sunt suficient ambalate și expediate cu transportul plătit. **Indicație:** Vă rugăm să trimiteți aparatul dvs. curățat și cu in-

RO

dicarea defectului către adresa menționată a centrului nostru de service.

- Nu sunt acceptate aparatele expediate în mod necorespunzător, aparate trimise prin mărfuri voluminoase, Express sau cu alte transporturi speciale.
- Noi eliminăm gratuit aparatele defecte, care ne sunt trimise.

## Service-Center

RO

### Service România

Tel.: 0800 896 637

E-mail: [grizzly@lidl.ro](mailto:grizzly@lidl.ro)

IAN 439335\_2210

## Importator

Vă rugăm să aveți în vedere că adresa următoare nu este o adresă de service. Mai întâi contactați centrul de service menționat mai sus.

Grizzly Tools GmbH & Co. KG

Stockstädter Str. 20

63762 Großostheim

GERMANIA

[www.grizzlytools.de](http://www.grizzlytools.de)

## Piese de schimb și accesorii

### Puteți obține piese de schimb și accesorii de la [www.grizzlytools.shop](http://www.grizzlytools.shop).

Dacă apar probleme în timpul procesului dvs. de comandă, contactați-ne prin magazinul nostru online. Pentru întrebări suplimentare adresați-vă către Service-Center, Pag. 306

Poz. nr.	Pag. 357*	Denumire	Nr. de comandă
15, 16	1, 2	Șurub de prindere + Flanșă de fixare	91110347
17	3	Disc de debitare (metal neferos)	91110348

\*Reprezentare explodată

## Traducerea originalului declarației de conformitate CE

Produs: **Polizor unghiular 20 V**

Model: **PWSAM 20-Li A1**

Numărul de serie: 000001 - 100000

Obiectul declarației descris mai sus este în conformitate cu legislația relevantă de armonizare a Uniunii:

**2006/42/EC • 2014/30/EU • 2011/65/EU & (EU) 2015/863**

**Produs cu baterie Smart PAPS 204 A1/Smart PAPS 208 A1: 2014/53/EU**

Obiectul declarației descris mai sus este conform Directivei 2011/65/EU a Parlamentului European și a Consiliului din 8 iunie 2011 privind restricțiile de utilizare a anumitor substanțe periculoase în echipamentele electrice și electronice.

Pentru a asigura conformitatea, au fost aplicate următoarele standarde armonizate și standarde și reglementări naționale:

**EN 62841-1:2015 • EN IEC 62841-2-3:2021/A11:2021**

**EN IEC 55014-1:2021 • EN IEC 55014-2:2021 • EN IEC 63000:2018**

**Produs cu baterie Smart PAPS 204 A1/Smart PAPS 208 A1:**

**EN 301 489-1 V2.2.3:2019 • Draft EN 301 489-17 V3.2.5:2022**

**EN 300 328 V2.2.2:2019 • EN 50663:2017**

Prezenta declarație de conformitate este emisă pe răspunderea exclusivă a producătorului:



Grizzly Tools GmbH & Co. KG  
Stockstädter Str. 20  
63762 Großostheim  
GERMANIA  
14.05.2023

Christian Frank  
Reprezentant autorizat pentru documentație

## Съдържание

### Въведение..... 308

Употреба по предназначение.....	309
Окомплектовка на доставката/ принадлежности.....	309
Преглед.....	309
Описание на функциите.....	310
Технически данни.....	310

### Указания за безопасност..... 311

Значение на указанията за безопасност.....	312
Пиктограми и символи.....	312
Общи предупреждения за безопасност на електроинструментите.....	312
Информация за безопасност при работа с ъглошлийфи.....	316
Остатъчни рискове.....	321

### Подготовка..... 321

Контролни елементи.....	321
Монтаж и демонтаж на работния инструмент.....	322
Монтаж и демонтаж на накрайника върху предпазния капак.....	322
Проверка на степента на зареждане на батерия.....	322
Зареждане на акумулатора.....	323

### Експлоатация..... 323

Указания за работа.....	323
Поставяне и сваляне на акумулаторната батерия.....	324
Настройка на предпазния капак.....	325
Включване и изключване.....	325

### Транспорт..... 325

### Почистване, техническа поддръжка и съхранение..... 326

Почистване.....	326
Поддръжка.....	326
Съхранение.....	326

### Търсене на грешки..... 327

### Предаване за отпадъци/ Опазване на околната среда..... 328

Инструкции за изхвърляне на акумулаторни батерии.....	328
--	-----

### Сервизно обслужване..... 328

Гаранция.....	328
Ремонтен сервиз / извънгаранционно обслужване.....	330
Сервизен център.....	330
Вносител.....	330

### Резервни части и аксесоари..... 331

### Превод на оригиналната съответствие на ЕО..... 331

### Разглобен вид..... 357

## Въведение

Сърдечни поздравления за покупката на Вашия нов акумулаторен ъглошлийф (наричан по-долу уред или електроинструмент).

Вие сте избрали един висококачествен уред. Този уред е бил проверяван относно качеството по време на производството и е бил подложен на крайна проверка. По този начин функционалността на Вашия уред е гарантирана.



Ръководството за експлоатация е неразделна част от този уред. То съдържа важни указания за безопасността, употребата и изхвърлянето на уреда. Прочетете внимателно ръководството за експлоатация. Запознайте се с частите за управление и правилната употреба на уреда. Използвайте уреда само както е описано и за посочените области на приложение. Пазете добре ръководст-

воту за експлоатация и предайте всички документи заедно с уреда при препредаването му на трети лица.

## Употреба по предназначение

Този електроинструмент е предназначен да работи като шлайфмашина или като инструмент за рязане.

С този електроинструмент не трябва да се извършват операции като шлифване, почистване с телена четка, полиране или изрязване на отвори. Не използвайте течни охлаждащи течности, например вода. Не работете с материали, които съдържат опасни вещества, напр. азбест или олово.

Експлоатация само в сухи помещения.

Уредът е предназначен за употреба от пълнолетни лица. Младежи над 16 години трябва да използват уреда само под надзор.

Всяка друга употреба, която не е допусната изрично в това ръководство за експлоатация, може да представлява сериозна опасност за потребителя и доведе до щети по уреда. Операторът или потребителят на уреда е отговорен за злополуки или щети за други лица или тяхната собственост. Уредът е предназначен за дейности тип „домашен майстор“. Той не е конструиран за промишлена употреба. При комерсиална употреба, гаранцията е невалидна. Производителят не носи отговорност за щети в резултат на употреба не по предназначение или неправилно обслужване.

Уредът е част от серията **X 20 V TEAM** и може да се използва с батерии от серията **X 20 V TEAM**. Акумулаторните батерии от серията **X 20 V TEAM** трябва да се зареждат само със зарядни устройства от серията **X 20 V TEAM**.

## Окомплектовка на доставката/принадлежности

Разопаковайте уреда и проверете окомплектовката на доставката.

Изхвърлете опаковъчния материал по подходящ начин.

- Акумулаторен ъглошлайф 20 V
- Режеш диск PTS 76 (метал, Ø 76 mm × 1 mm)
- Предпазен капак, Накрайник
- Ключ с вътрешен шестостен (4 mm)
- Куфар за съхранение
- Превод на оригиналната инструкция

**Акумулаторът и зарядното устройство не са включени в обхвата на доставката.**

## Преглед

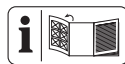

Изображенията на уреда ще намерите върху предната разгъваща се страница.

- 1 Накрайник
- 2 Блокировка (Накрайник)
- 3 Стрелка за посоката на въртене
- 4 Застопоряване на шпиндела
- 5 Превключвател за включване/изключване
- 6 Ръкохватка (изолирана повърхност за хващане)
- 7 Бутон (Индикатор за състоянието на зареждане)
- 8 Индикатор за състоянието на зареждане
- 9 Акумулатор
- 10 Бутон за деблокиране на акумулатора
- 11 Държач за акумулатор
- 12 Зарядно устройство за акумулатор
- 13 Куфар за съхранение

**Фиг. А**

- 14 Ключ с вътрешен шестостен
- 15 Затягащ винт
- 16 Затягащ фланец
- 17 Режещ диск
- 18 Предпазен капак
- 19 Поемащ фланец

## Описание на функциите

Много бързо въртящият се работен инструмент с пластини позволява чисто шлифоване и рязане на метал. Функцията на контролните елементи ще открийте в следващите описания.

## Технически данни

### Акумулаторен ъглошлайф 20 V

..... **PWSAM 20-Li A1**

Номинално напрежение  $U$  ..... 20 V  $\equiv$

Тегло с батерия (20 V, 2 Ah) ..... 1,14 kg

Уредабороти на празен ход  $n_0$   
..... 19.500 min<sup>-1</sup>

Разрешен работен инструмент

- диаметър .....  $\leq 76$  mm

- Отвор .....  $\varnothing 10$  mm

- Дебелина .....  $\leq 4$  mm

резба ..... M6

Ниво на звукова мощност  $L_{WA}$   
..... 86,6 dB;  $K_{WA}=3$  dB

Ниво на звуково налягане  $L_{pA}$   
..... 78,6 dB;  $K_{pA}=3$  dB

Вибрации  $a_h$  .....  $\leq 2,5$  m/s<sup>2</sup>;  $K=1,5$  m/s<sup>2</sup>

Акумулатор ..... Li-Ion

Температура .....  $\leq 50$  °C

- Процес на зареждане ..... 5 - 45 °C

- Експлоатация ..... 0 - 50 °C

- Съхранение ..... 0 - 45 °C

PARKSIDE Performance Smart батерия

Smart PAPS 204 A1/Smart PAPS 208 A1

- Честота  $f$  ..... 2400 - 2483,5 MHz

- предавана мощност .....  $\leq 20$  dBm

### Режещ диск ..... **PTS 76**

Скорост на диска  $n_{max}$  ....  $\leq 20100$  min<sup>-1</sup>

Скорост на диска  $v_0$  .....  $\leq 80$  m/s

диаметър .....  $\varnothing 76$  mm

Отвор .....  $\varnothing 10$  mm

Дебелина ..... 1 mm

Стойностите на шума и вибрациите са определени според нормите и предписанията в декларацията за съответствие.

Посочената обща стойност на вибрациите и посочената стойност на шумовите емисии са измерени по стандартизиран метод на изпитване и могат да бъдат използвани за сравнение на един електрически инструмент с друг. Посочената обща стойност на вибрациите и посочената стойност на шумовите емисии може също да се използва за предварителна оценка на натоварването.

**▲ ПРЕДУПРЕЖДЕНИЕ!** Емисиите на вибрациите и шума по време на действителната употреба на електроинструмента могат да се различават от посочените стойности в зависимост от начина, по който се използва електроинструментът. Необходимо е да се определят предохранителни мерки за защита на обслужващото лице въз основа на натоварването с вибрации при действителна употреба (тук следва да се вземат под внимание всички етапи на работния цикъл, напр. време, в което електрическият инструмент е изключен, и време, когато е включен, но работи без натоварване).

**▲ ПРЕДУПРЕЖДЕНИЕ!** Шлайфането на тънки листове от метал или други добре вибриращи структури с голяма повърхност може да доведе до повишено шумово замърсяване и до много (до 15 dB) по-висока обща шумова емисия от посочените стойности на шумовата

емисия. Например използвайте тежки гъвкави демпфериращи подложки, за да предотвратите звуковото излъчване от такива детайли. Вземете предвид повишената шумова емисия и носете подходяща защита на слуха.

### Времена за зареждане

Уредът е част от серията **X 20 V TEAM** и може да се използва с батерии от серията **X 20 V TEAM**. Акумулаторните батерии от серията **X 20 V TEAM** трябва да се зареждат само със зарядни устройства от серията **X 20 V TEAM**.

Препоръчваме Ви да използвате този уред само със следните акумула-

торни батерии: PAP 20 B1, PAP 20 B3, Smart PAPS 204 A1, Smart PAPS 208 A1

Препоръчваме Ви да зареждате тези акумулаторни батерии със следните зарядни устройства: PLG 20 A3, PLG 20 A4, PLG 20 C1, PLG 20 C3, PLG 201 A1, PDSLГ 20 A1, PDSLГ 20 B1, Smart PLGS 2012 A1

Технически характеристики на батерията и зарядното устройство: Вижте отделното ръководство.

Времето за зареждане се влияе от фактори като температурата на околната среда и акумулатора, както и мрежовото напрежение, и следователно може да се отклонява от посочените стойности.

Време за зареждане (мин.)	PAP 20 A1 PAP 20 A2 PAP 20 B1	PAP 20 A3 PAP 20 B3 Smart PAPS 204 A1	Smart PAPS 208 A1
PLG 20 A1 PLG 20 A4 PLG 20 C1	60	120	240
PLG 20 A2 PLG 20 A3 PLG 20 C3 PDSLГ 20 A1 PDSLГ 20 B1	45	60	150
PLG 201 A1	135	250	500
Smart PLGS 2012 A1	35	45	50

## Указания за безопасност

Този раздел описва основните указания за безопасност при използването на уреда.

**▲ ПРЕДУПРЕЖДЕНИЕ!** Наранявания на хора и материални щети поради неправилно боравене с акумулаторната батерия. Спазвайте указанията за бе-

зопасност и указанията за зареждане и правилна употреба, посочени в ръководството за експлоатация на акумулаторна батерия и зарядното устройство от серия **X 20 V TEAM**. Подробно описание на процеса на зареждане и допълнителна информация ще намерите в настоящото отделно ръководство за потребителя.

## Значение на указанията за безопасност

**▲ ОПАСНОСТ!** Ако не спазвате това указание за безопасност, ще се случи злополука. Последствието е тежко телесно нараняване или смърт.

**▲ ПРЕДУПРЕЖДЕНИЕ!** Ако не спазвате това указание за безопасност, е възможно да се случи злополука. Последствието е вероятно тежко телесно нараняване или смърт.

**▲ ПОВИШЕНО ВНИМАНИЕ!** Ако не спазвате това указание за безопасност, ще се случи злополука. Последствието е вероятно леко или средно тежко телесно нараняване.

**УКАЗАНИЕ!** Ако не спазвате това указание за безопасност, ще се случи злополука. Последствието е вероятна материална щета.

## Пиктограми и символи

### Символи върху уреда



Уредът е част от серията **X 20 V TEAM** и може да се използва с батерии от серията **X 20 V TEAM**. Акумулаторните батерии от серията **X 20 V TEAM** трябва да се зареждат само със зарядни устройства от серията **X 20 V TEAM**.



Внимание!



Спазвайте инструкциите за употреба



Опасност от нараняване от въртящ се инструмент! Дръжте ръцете си настрана.



Извадете акумулатора преди поддръжка!



Използвайте защита за очите



Използвайте антифони



Използвайте защита за ръцете



Използване на предпазни средства за дихателните органи



Посока на въртене (Затягащ винт)



Посока на въртене (Режещ диск)



Електроуредите не се изхвърлят с битовите отпадъци.

### Символи върху принадлежностите



Спазвайте инструкциите за употреба



Използвайте защита за очите



Използвайте антифони



Използвайте защита за ръцете



Използване на предпазни средства за дихателните органи



Използвайте защита за краката



Неразрешено за странично шлифване



метал



Неразрешено за мокро шлифване



Не използвайте дефектни дискове.

### Общи предупреждения за безопасност на електроинструментите

**▲ ПРЕДУПРЕЖДЕНИЕ!** Прочетете всички предупреждения за бе-



## **зопасност, инструкции, илюстрации и спецификации, предоставени с този електроинструмент.**

Неспазването на всички инструкции, изброени по-долу, може да доведе до токов удар, пожар и/или сериозно нараняване. **Запазете всички предупреждения и инструкции за бъдещи справки.**

Терминът "електроинструмент" в предупрежденията се отнася до вашия електроинструмент, захранван от мрежата (с кабел), или електроинструмент, захранван от акумулаторна батерия (безжичен).

### **1. БЕЗОПАСНОСТ НА РАБОТНОТО МЯСТО**

- a) **Поддържайте работното място чисто и добре осветено.** Задръстените или тъмни зони са предпоставка за инциденти.
- b) **Не работете с електроинструменти във взривоопасна атмосфера, например при наличие на запалими течности, газове или прах.** Електроинструментите създават искри, които могат да възпламенят праха или изпаренията.
- c) **Докато работите с електроинструмента, не допускайте деца и странични лица.** Разсейването може да доведе до загуба на контрол.

### **2. ЕЛЕКТРИЧЕСКА БЕЗОПАСНОСТ**

- a) **Щепселите на електроинструментите трябва да съответстват на контакта. Никога не модифицирайте щепсела по какъвто и да е начин. Не използвайте адаптери със заземени електроинструменти.** Немодифицираните щепсели и подходящите контакти ще намалят риска от токов удар.

- b) **Избягвайте контакт на тялото със заземени повърхности, като тръби, радиатори, печки и хладилници.** Съществува повишен риск от токов удар, ако тялото ви е заземено.
  - c) **Не излагайте електроинструментите на дъжд или влага.** Навлизането на вода в електроинструмента увеличава риска от токов удар.
  - d) **Не злоупотребявайте с кабела. Никога не използвайте кабела за пренасяне, дърпане или изключване на електроинструмента. Дръжте кабела далеч от топлина, масло, остри ръбове или движещи се части.** Повредените или заплетени кабели увеличават риска от токов удар.
  - e) **Когато работите с електроинструмент на открито, използвайте удължител, подходящ за употреба на открито.** Използването на кабел, подходящ за употреба на открито, намалява риска от токов удар.
  - f) **Ако работата с електроинструмента на влажно място е неизбежна, използвайте захранване, защитено с устройство за защита от остатъчен ток (RCD).** Използването на RCD намалява риска от токов удар.
- ### **3. ЛИЧНА БЕЗОПАСНОСТ**
- a) **Бъдете нащрек, внимавайте какво правите и използвайте здрав разум, когато работите с електроинструмент. Не използвайте електроинструмента, когато сте уморени или под въздействието на наркотици, алкохол или медикаменти.** Момент на невнимание по време на

- работа с електроинструменти може да доведе до сериозни телесни повреди.
- b) **Използвайте лични предпазни средства. Винаги носете предпазни очила.** Защитното оборудване, като противопрахова маска, нехлъзгащи се предпазни обувки, твърда шапка или антифони, използвано при подходящи условия, ще намали нараняванията.
- c) **Предотвратяване на неволно стартиране. Уверете се, че превключвателят е в изключено положение, преди да свързвате към източника на захранване и/или акумулаторната батерия, да вдигате или пренасяте инструмента.** Пренасянето на електроинструменти с пръст върху превключвателя или включването на електроинструменти, чийто превключвател е включен, води до инциденти.
- d) **Преди да включите електроинструмента, извадете всички регулиращи ключове или гаечни ключове.** Гаечен ключ или ключ, оставен прикрепен към въртяща се част на електроинструмента, може да доведе до нараняване.
- e) **Не превишавайте възможностите си. Поддържайте правилна стойка и равновесие през цялото време.** Това позволява по-добър контрол на електроинструмента в неочаквани ситуации.
- f) **Облечете се подходящо. Не носете свободни дрехи или бижута. Дръжте косата и дрехите си далеч от движещите се части.** Свободни дрехи, бижута или дълга коса могат да попаднат в движещите се части.
- g) **Ако са предвидени устройства за свързване на съоръжения за извличане и събиране на прах, уверете се, че те са свързани и се използват правилно.** Използването на прахоуловители може да намали опасностите, свързани с праха.
- h) **Не позволявайте на познатието, придобито от честото използване на инструментите, да ви позволи да станете самодоволни и да пренебрегнете принципите за безопасност на инструментите.** Едно невнимателно действие може да доведе до тежки наранявания в рамките на част от секундата.
4. **ИЗПОЛЗВАНЕ И ГРИЖА ЗА ЕЛЕКТРОИНСТРУМЕНТА**
- a) **Не насилвайте електроинструмента. Използвайте подходящия електроинструмент за вашето приложение.** Правилният електроинструмент ще свърши работата по-добре и по-безопасно със скоростта, за която е проектиран.
- b) **Не използвайте електроинструмента, ако превключвателят не го включва и изключва.** Всеки електроинструмент, който не може да се управлява с превключвателя, е опасен и трябва да се ремонтира.
- c) **Преди да извършвате каквито и да било настройки, да смените аксесоари или да съхранявате електроинструментите, изключете щепсела от източника на захранване и/или извадете акумулаторната батерия, ако се изважда, от електроинструмента.** Тези превантивни мерки за безопасност намаля-

ват риска от случайно стартиране на електроинструмента.

- d) **Съхранявайте неработещите електроинструменти на място, недостъпно за деца, и не позволявайте на лица, които не са запознати с електроинструмента или с тези инструкции, да работят с него.** Електрическите инструменти са опасни в ръцете на необучени потребители.
- e) **Поддържане на електроинструменти и аксесоари. Проверявайте за разминаване или свързване на движещите се части, счупване на части и всякакви други условия, които могат да повлияят на работата на електроинструмента. Поправете електроинструмента преди употреба, ако е повреден.** Много злополуки се причиняват от лошо поддържани електроинструменти.
- f) **Поддържайте режещите инструменти остри и чисти.** Правилно поддържаните режещи инструменти с остри режещи ръбове е по-малко вероятно да се заклещат и са по-лесни за управление.
- g) **Използвайте електроинструмента, принадлежностите, накрайниците и т.н. в съответствие с тези инструкции, като се съобразявате с условията на работа и извършваната работа.** Използването на електроинструмента за операции, различни от предвидените, може да доведе до опасна ситуация.
- h) **Поддържайте дръжките и повърхностите за хващане сухи, чисти и без масла и мазнини.** Хлъзгавите дръжки и повърхности за

хващане не позволяват безопасно боравене и управление на инструмента в неочаквани ситуации.

5. **ИЗПОЛЗВАНЕ И ГРИЖА ЗА АКУМУЛАТОРНИТЕ ИНСТРУМЕНТИ**
- a) **Зареждайте само със зарядното устройство, посочено от производителя.** Зарядното устройство, което е подходящо за един тип акумулаторна батерия, може да създаде риск от пожар, когато се използва с друг тип акумулаторна батерия.
- b) **Използвайте електроинструменти само със специално предназначени за целта комплекти акумулаторни батерии.** Използването на други акумулаторни батерии може да доведе до риск от нараняване и пожар.
- c) **Когато акумулаторната батерия не се използва, я дръжте далеч от други метални предмети, като кламери, монети, ключове, пирони, винтове или други малки метални предмети, които могат да се свържат от една клемма към друга.** Съединяването накъсо на клемите на акумулаторната батерия може да доведе до изгаряния или пожар.
- d) **При неблагоприятни условия от акумулаторната батерия може да се изхвърли течност; избягвайте контакт с нея. При случаен контакт изплакнете с вода. Ако течността попадне в очите, допълнително потърсете медицинска помощ.** Течността, изхвърлена от акумулаторната батерия, може да причини дразнене или изгаряния.

- e) **Не използвайте пакет акумулаторни батерии или инструмент, които са повредени или модифицирани.** Повредени или модифицирани акумулаторни батерии могат да имат непредсказуемо поведение, което да доведе до пожар, експлозия или риск от нараняване.
- f) **Не излагайте акумулаторната батерия или инструмента на огън или прекомерна температура.** Излагането на огън или на температура над 130°C може да предизвика експлозия.
- g) **Спазвайте всички инструкции за зареждане и не зареждайте акумулаторната батерия или инструмента извън температурния диапазон, посочен в инструкциите.** Неправилното зареждане или зареждането при температури извън посочения диапазон може да повреди акумулаторната батерия и да увеличи риска от пожар.
6. **СЕРВИЗНО ОБСЛУЖВАНЕ**
- a) **Възложете сервизното обслужване на електроинструмента на квалифициран сервизен специалист, който използва само идентични резервни части.** По този начин ще се гарантира безопасността на електроинструмента.
- b) **Никога не обслужвайте повредени акумулаторни батерии.** Сервизното обслужване на акумулаторните батерии трябва да се извършва само от производителя или от оторизирани сервизи.

## Информация за безопасност при работа с ъглошлайфи

### Предупреждения за безопасност, характерни за операции по шлифване и рязане

- **Този електроинструмент е предназначен да работи като шлайфмашина или като инструмент за рязане. Прочетете всички предупреждения за безопасност, инструкции, илюстрации и спецификации, предоставени с този електроинструмент.** Неспазването на всички инструкции, изброени по-долу, може да доведе до токов удар, пожар и/или сериозно нараняване.
- **С този електроинструмент не трябва да се извършват операции като шлифване, почистване с телена четка, полиране или изрязване на отвори.** Извършването на операции, за които електроинструментът не е предназначен, може да създаде опасност и да причини телесни наранявания.
- **Не преработвайте този електроинструмент за работа по начин, който не е специално проектиран и определен от производителя на инструмента.** Такова преобразуване може да доведе до загуба на контрол и да причини сериозно нараняване.
- **Не използвайте аксесоари, които не са специално проектирани и определени от производителя на инструмента.** Това, че аксесоарът може да бъде прикрепен към електроинструмента, не е гаранция за безопасна работа.

- **Номиналната скорост на аксесоара трябва да бъде поне равна на максималната скорост, отбелязана върху електроинструмента.** Аксесоарите, работещи с по-висока от номиналната си скорост, могат да се счупят и да се разлетят.
- **Външният диаметър и дебелината на аксесоара трябва да са в рамките на номиналния капацитет на вашия електроинструмент.** Неправилно оразмерените аксесоари не могат да бъдат адекватно защитени или контролирани.
- **Размерите на закрепването на аксесоарите трябва да съответстват на размерите на монтажния хардуер на електроинструмента.** Аксесоари, които не съответстват на монтажа хардуер на електроинструмента, ще излязат от баланс, ще вибрират прекомерно и могат да доведат до загуба на контрол.
- **Не използвайте повредени аксесоари.** Преди всяка употреба проверявайте аксесоарите, като например абразивните дискове за стружки и пукнатини, подложката за пукнатини, разкъсване или прекомерно износване, телената четка за разхлабени или напукани телчета. Ако електроинструментът или аксесоарите бъдат изпуснати, проверете за повреди или монтирайте неповредени принадлежности. След като проверите и монтирате аксесоар, разположете себе си и околните на разстояние от равнината на въртящия се аксесоари и пуснете електроинструмента на максимална скорост на празен ход за една минута. Повредените аксесоари обикновено се разпадат по време на този тест.
- **Носете лични предпазни средства. В зависимост от приложението използвайте предпазен щит за лице, предпазни очила или предпазни очила. При необходимост носете противопрахова маска, предпазни средства за слуха, ръкавици и работна престилка, която може да спира малки абразивни частици или частици от детайли.** Предпазните средства за очи трябва да могат да спират летящи отломки, генерирани от различни приложения. Праховата маска или респираторът трябва да могат да филтрират частиците, генерирани при конкретното приложение. Продължителното излагане на шум с висок интензитет може да доведе до загуба на слуха.
- **Поддържайте минувачите на безопасно разстояние от работната зона. Всеки, който влиза в работната зона, трябва да носи лични предпазни средства.** Фрагменти от обработения детайл или от счупен аксесоари могат да отлетят и да причинят наранявания извън непосредствената зона на работа.
- **Дръжте електроинструмента за изолираните повърхности за захващане, когато извършвате операция, при която режещият крайник или закрепващите елементи могат да влязат в контакт със скрито окабе-**

**ляване.** Режещият накрайник или закрепващите елементи се допират до проводник под напрежение, което може да направи откритите метални части на електроинструмента "под напрежение" и да причини на оператора токов удар.

- **Поставете кабела встрани от въртящия се аксесоар.** Ако изгубите контрол, кабелът може да се пререже или да се закачи и ръката ви да бъде завлечена във въртящия се аксесоар.
- **Никога не поставяйте електроинструмента, докато аксесоарът не спре напълно.** Въртящият се аксесоар може да захване повърхността и да измъкне електроинструмента от контрола ви.
- **Не пускайте електроинструмента, докато го носите отстраня.** Случаен контакт с въртящия се аксесоар може да закачи дрехите ви и да вкара аксесоара в тялото ви.
- **Редовно почиствайте вентилационните отвори на електроинструмента.** Вентилаторът на двигателя засмуква праха вътре в корпуса и прекомерното натрупване на метален прах може да доведе до опасност от електрически удар.
- **Не работете с електроинструмента в близост до запалими материали.** Искрите могат да възпламенят тези материали.
- **Не използвайте аксесоари, които изискват течни охлаждащи течности.** Използването на вода или други течни охлаждащи течности може да доведе до токов удар или нараняване.

## **Откат и свързаните с него предупреждения**

Откатът е внезапна реакция на притиснато или закачено въртящо се колело, опорна подложка, четка или друг аксесоар. Притискането или прищипването води до бързо спиране на въртящия се аксесоар, което от своя страна води до принудително избутване на неконтролирания електроинструмент в посока, обратна на въртенето на аксесоара в точката на притискане.

Например, ако абразивен диск е притиснат или прищипан от детайла, ръбът на диска, който влиза в точката на притискане, може да се впие в повърхността на материала, в резултат на което дискът да се изкачи или изхвърчи. В зависимост от посоката на движение на колелото в точката на притискане колелото може да отскочи към оператора или да се изплъзне от него. Абразивните дискове също могат да се счупят при тези условия.

Откатът е резултат от неправилна употреба на електроинструмента и/или неправилни работни процедури или условия и може да бъде избегнат чрез приемане на подходящи предпазни мерки, както е посочено по-долу.

- **Поддържайте здрав захват с двете си ръце на електроинструмента и позиционирайте тялото и ръцете си така, че да можете да устоите на силите на отката. Винаги използвайте допълнителната ръкохватка, ако разполагате с такава, за максимален контрол върху отката или реакцията на въртящия момент по време на пускане в експлоатация.** Операторът може да контролира реакциите на въртящия момент или силите

на откат, ако се вземат подходящи предпазни мерки.

- **Никога не поставяйте ръката си в близост до въртящия се аксесоар.** Аксесоарът може да отскочи над ръката ви.
- **Не поставяйте тялото си в зоната, в която електроинструментът ще се измести, ако възникне откат.** Откатът задвижва инструмента в посока, обратна на движението на колелото в точката на зацепване.
- **Използвайте специално внимание при работа с ъгли, остри ръбове и др. Избягвайте подскоците и закачането на аксесоара.** Ъглите, острите ръбове или подскачането водят до захващане на въртящия се аксесоар и загуба на контрол или откат.
- **Не закачайте верижен трион за рязане на дърво, сегментиран диамантен диск с периферна фуга, по-голяма от 10 mm, или зъбчат трион.** Такива остриета водят до чести откати и загуба на контрол.

### **Предупреждения за безопасност, специфични за операции по шлифване и рязане**

- **Използвайте само типове колела, които са определени за вашия електроинструмент, и специфичния предпазител, предназначен за избраното колело.** Колелата, за които електроинструментът не е предвиден, не могат да бъдат адекватно защитени и са опасни.
- **Шлайфщата повърхност на централно потъналите дискове трябва да бъде монтирана под**

**равнината на ръба на предпазителя.** Неправилно монтирано колело, което излиза през равнината на ръба на предпазителя, не може да бъде адекватно защитено.

- **Предпазителът трябва да е здраво закрепен към електроинструмента и да е разположен за максимална безопасност, така че най-малката част от колелото да е изложена към оператора.** Предпазителят помага да се предпази операторът от счупени фрагменти от колелото, случаен контакт с колелото и искри, които могат да запалят облеклото.
- **Колелата трябва да се използват само за определени приложения. Например: не шлифвайте със страната на режещия диск.** Абразивните дискове за рязане са предназначени за периферно шлайфане, като страничните сили, приложени върху тези дискове, могат да доведат до тяхното счупване.
- **Винаги използвайте неповредени фланци, които са с правилен размер и форма за избраното колело.** Подходящите фланци за колелата поддържат колелото, като по този начин намаляват възможността за счупване на колелото. Фланците за режещи дискове могат да се различават от фланците за шлифовъчни дискове.
- **Не използвайте износени колела от по-големи електроинструменти.** Колело, предназначено за по-голям електроинструмент, не е подходящо за по-високата скорост на по-малък инструмент и може да се спука.

- **При използване на колела с двойно предназначение винаги използвайте правилния предпазител за извършването на операцията.** Неизползването на правилния предпазител може да не осигури желаното ниво на защита, което може да доведе до сериозно нараняване.

### **Допълнителни предупреждения за безопасност, специфични за операциите по рязане**

- **Не „заклещвайте“ режещия диск и не прилагайте прекомерен натиск. Не се опитвайте да постигнете прекомерна дълбочина на рязане.** Свръхнатоварването на колелото увеличава натоварването и податливостта на усукване или захващане на колелото в разреза и възможността за откат или счупване на колелото.
- **Не поставяйте тялото си на една линия с въртящото се колело и зад него.** Когато колелото в момента на работа се отдалечава от тялото ви, възможният откат може да насочи въртящото се колело и електроинструмента директно към вас.
- **Когато колелото се заклещи или когато прекъсвате рязането по някаква причина, изключете електроинструмента и го дръжте неподвижен, докато колелото спре напълно. Никога не се опитвайте да изваждате режещия диск от разреза, докато дискът е в движение, в противен случай може да се получи откат.** Изследвайте и предприемете коригиращи действия, за да отстраните причината за блокирането на колелата.
- **Не стартирайте отново операцията по рязане в обработвания детайл. Оставете колелото да достигне пълна скорост и внимателно навлезте отново в разреза.** Колелото може да се заклещи, да тръгне нагоре или да отскочи, ако електроинструментът бъде пуснат отново в обработвания детайл.
- **Поддържайте панелите или всякакви извънгабаритни детайли, за да сведете до минимум риска от притискане и откат на колелото.** Големите детайли имат склонност да увисват под собственото си тегло. Опорите трябва да се поставят под детайла в близост до линията на рязане и в близост до ръба на детайла от двете страни на колелото.
- **Внимавайте особено много, когато правите „джобен разрез“ в съществуващи стени или други слепи зони.** Издаденото колело може да пререже газови или водни тръби, електрически кабели или предмети, които могат да предизвикат откат.
- **Не се опитвайте да правите извит разрез.** Свръхнатоварването на колелото увеличава натоварването и податливостта на усукване или захващане на колелото в разреза и възможността за откат или счупване на колелото, което може да доведе до сериозно нараняване.

### **Други указания за безопасност**

- Никога не поставяйте пръстите си между шлифовъчния диск и защитата от искри или близо до предпазните капаци. Съществува опасност от притискане.



- Въртящите се части на уреда не могат да бъдат покрити от функционални съображения. Работете внимателно и осигурете обработвания детайл, за да предотвратите изплъзване, при което ръцете Ви могат да влязат в контакт с шлифовъчния диск.
- Обработвания детайл се загрява при шлайфане. Не хващайте за обработеното място, а го оставете да се охлади. Съществува опасност от изгаряне. Не използвайте охлаждащи средства или други подобни.
- Не работете с уреда, ако сте уморени или след прием на алкохол или медикаменти. Винаги правете редовни почивки при работа.
- Изключете уреда и извадете акумулаторната батерия. Уверете се, че всички движещи се части са достигнали състояние на пълен покой:
  - за освобождаване на блокиран работен инструмент
  - при необичайни шумове
  - преди да проверявате, почиствате или работите по уреда
- **Използвайте само аксесоари, препоръчани от PARKSIDE.** Неподходящите аксесоари могат да причинят токов удар или пожар.

### Остатъчни рискове

Дори и при употреба съгласно указанията на този електроуред, винаги остават остатъчни рискове. Следните опасности могат да настъпят във връзка с изпълнението и изработването на този електроуред:

- Увреждания на белите дробове, ако не се носи подходяща дихателна маска.
- Увреждане на слуха ако не се носи подходящо оборудване за предпазване на слуха.

- Увреждане на здравето, произтичащо от вибрации ръка-рамо, ако уредът се използва за по-дълъг период от време или не се използва и поддържа правилно.
- Здравословни увреждания в резултат на:
  - Докосване на шлифовачите инструменти в непокритата област;
  - Изхвърчане на части от детайлите или повредени шлифовъчни дискове.

**▲ ПРЕДУПРЕЖДЕНИЕ!** Опасност от електромагнитното поле, което се генерира докато уредът е в експлоатация. При определени обстоятелства това поле може да повлияе отрицателно на активни или пасивни медицински импланти. За да се намали опасността от сериозни или смъртоносни наранявания, ние препоръчваме на лицата с медицински импланти да се консултират със своя лекар или производителя на медицинския имплант, преди да използват уреда.

## Подготовка

**▲ ПРЕДУПРЕЖДЕНИЕ!** Опасност от нараняване в резултат на неволно включване на уреда. Поставете акумулатора в уреда едва тогава, когато уредът е напълно готов за употреба.

## Контролни елементи

Запознайте се с контролните елементи преди да пуснете уреда в експлоатация за първи път.

- **Застопоряване на шпиндела (4)**
  - Блокира шпиндела при монтиране/демантиране на работния инструмент.

- **Превключвател за включване/изключване (5)**
  - Включване: Натискане надолу и преместване напред
  - Блокиране: Накланяне надолу в предната част
  - Изключване: Освобождение; ако е заключено: натиснете отзад

## Монтаж и демонтаж на работния инструмент

### Указания

- **▲ ОПАСНОСТ!** Опасност от нараняване! Използвайте само препоръчани от производителя работни инструменти.
- Режещи и шлифовъчни дискове
  - диаметър :  $\leq 76$  mm
  - Дебелина:  $\leq 4$  mm
- Използвайте само неувредени, безупречни работни инструменти.

### Необходими инструменти

- Ключ с вътрешен шестостен (14)

### Процедура (Фиг. А)

1. Натиснете и задръжте застопоряването на шпиндела (4).
2. Развийте затягащия винт (15) с ключа с вътрешен шестостен (14). Можете да освободите блокировката на шпиндела (4).
3. **Демонтаж:** Извадете работния инструмент от поемачия фланец (19).  
**Монтаж:** Поставете режещия инструмент върху поемачия фланец (19).  
Надписът на диска за рязане/шлифоване по принцип сочи към уреда. Посоката на движение на диска трябва да съответства на стрелката на посоката на въртене (3).
4. Поставете отново затягащия фланец (16).

Страната с маркировката върху затягащия фланец трябва да се вижда.

5. Натиснете и задръжте застопоряването на шпиндела (4).
6. Затегнете затягащия винт (15) с ключа с вътрешен шестостен (14). Можете да освободите блокировката на шпиндела (4).

## Монтаж и демонтаж на крайника върху предпазния капак

### Монтаж на крайника (1) (Фиг. В)

1. Извадете акумулатора (9) от уреда.
2. Демонтирайте работния инструмент.
3. Поставете крайника (1) на предпазния капак (18) и завъртете крайника (1), докато крайникът щракне.

### Демонтаж на крайника (1) (Фиг. В)

1. Извадете акумулатора (9) от уреда.
2. Демонтирайте работния инструмент.
3. Освободете една от двете блокировки (2) на крайника (1), като натиснете блокировката навън.
4. Плъзнете освободената блокировка (2) над предпазния капак (18), докато крайникът се демонтира след половин оборот.

## Проверка на степента на зареждане на батерия

1. Натиснете бутона (7) до индикатора за състоянието на зареждане (8) на акумулатора (9).  
Светодиодите на индикатора за състоянието на зареждане показват степента на зареждане на акумулатора.

Светодиоди	Значение
червен, ора нжев, зеле н	Акумулаторът е зареден
червен, ора нжев	Акумулаторът е зареден частично
червен	Акумулаторът трябва да бъде зареден

2. Заредете акумулатора (9), когато остане да свети само червеният светодиод на индикатора за състоянието на зареждане (8).

## Зареждане на акумулатора

Вж. също ръководството за експлоатация на зарядното устройство.

### Указания

- Оставете загрелия акумулатор да се охлади преди зареждане.
- Не излагайте акумулатора за по-дълго време на силно слънчево лъчение и не го поставяйте върху отоплителни тела (макс. 50°C).

### Зареждане на акумулатора

1. Извадете акумулатора (9) от уреда.
2. Вкарайте акумулатора (9) в отвора за зареждане на зарядното устройство за акумулатора (12).
3. Включете зарядното устройство за акумулатора (12) в контакта.
4. След процеса на зареждане изключете зарядното устройство за акумулатора (12) от мрежата.
5. Извадете акумулатора (9) от зарядното устройство за акумулатора (12).

## Контролни светодиоди на зарядното устройство (12):

зеле н	червен	Значение
свети	—	<ul style="list-style-type: none"> <li>• Акумулаторът е напълно зареден</li> <li>• готов (няма поставен акумулатор)</li> </ul>
—	свети	Акумулаторът се зарежда
—	мига	Батерията е прегрята
мига	мига	Батерията е повредена

## Експлоатация

### Указания за работа

- **▲ ПРЕДУПРЕЖДЕНИЕ!** Опасност от нараняване! Ако е възможно, използвайте скоби, за да задържите обработвания детайл на място. Никога не дръжте малък детайл в една-та си ръка и уреда в другата, докато използвате уреда.
- **▲ ОПАСНОСТ!** Опасност от нараняване! Внимавайте да имате достатъчно място за работа и да не застрашавате други лица.
- Настройте предпазния капак така, че хвърчащи искри или отделени се части да не могат да уцелят нито потребителя, нито стоящи наоколо лица. Положението на предпазния капак също трябва да бъде настроено така, че хвърчащите искри да не могат да запалят също и намиращи се наоколо запалими части.
- Работният инструмент не трябва да се използва със стойка за рязане.

- Включвайте уреда само когато работният инструмент не докосва обработвания детайл.
- Прекомерният натиск намалява ефективността на електроинструмента и води до по-бързо износване на работния инструмент.
- Работете винаги с насрещно движение. Така уредът не се избутва неконтролирано от разреза.  
Стрелката за посоката на въртене (3) символизира посоката на движение на инструмента за вграждане.
- След тежко натоварване оставете уреда да работи на празен ход за няколко минути, за да се охлади работният инструмент.
- Не докосвайте работния инструмент, докато не изстине.

## Груба обработка

### Необходими инструменти и мощни средства

- Дискове за груба обработка (диаметър  $\leq 76$  mm)
- Предпазен капак (18)

**▲ ОПАСНОСТ!** Опасност от нараняване поради загуба на контрол. Отстранете крайника (1) на предпазния капак (18), за да избегнете удряне на обработвания детайл.

**УКАЗАНИЕ!** Материални щети. Никога не използвайте режещи дискове за груба обработка!

Работете основно с леко придвижване напред. Упражнявайте само лек натиск върху обработвания детайл.

Най-добър резултат при груба обработка ще постигнете при ъгъл на работа от 30° до 40°.

## Отрезно шлифоване

### Условия

- Режещ диск (диаметър  $\leq 76$  mm)

- Крайник (1) за предпазен капак (18)

**УКАЗАНИЕ!** Материални щети. Никога не използвайте дискове за груба обработка при рязане!

За отрезно шлайфане монтирайте крайника (1) върху предпазния капак (18), *Монтаж и демонтаж на крайника върху предпазния капак*, Стр. 322.

Работете основно с леко придвижване напред. Упражнявайте само лек натиск върху обработвания детайл.

### Указания за статиката

За прорези в носещи стени важат специфичните за страната разпоредби. Тези предписания трябва задължително да се спазват.

Преди начало на работата се консултирайте с отговорния специалист по статика, архитект или отговорния строителен ръководител.

## Поставяне и сваляне на акумулаторната батерия

**▲ ПРЕДУПРЕЖДЕНИЕ!** Опасност от нараняване в резултат на неволно включване на уреда. Поставете акумулатора в уреда едва тогава, когато уредът е напълно готов за употреба.

**УКАЗАНИЕ!** Опасност от повреда!

Грешна акумулаторна батерия може да повреди уреда и батерията.

### Поставяне на акумулаторната батерия

1. Плъзнете батерията (9) по водеща-та шина в държача за акумулаторна батерия (11).

Акумулаторната батерия се фиксира с отчетливо щракване.

## Изваждане на акумулаторната батерия

1. Натиснете и задръжте блокировката на акумулаторната батерия (10) върху батерията (9).
2. Извадете акумулаторната батерия от държача на акумулаторната батерия (11).

## Настройка на предпазния капак

1. Извадете акумулаторната батерия (9).
2. Дръжте уреда за ръкохватката (6) с една ръка, а с другата завъртете предпазния капак (18) в работно положение.

Настройте предпазния капак така (18), че хвърчащи искри или отделени се части да не могат да уцелят нито потребителя, нито стоящи наоколо хора.

Нагласете предпазния капак (18) така, че хвърчащите искри да не запалват горими части, включително и тези около тях.

## Включване и изключване

### Включване

1. **▲ ОПАСНОСТ!** Опасност от нараняване! Уредът може да работи само с монтиран предпазен капак (18).  
Настройте предпазния капак така (18), че хвърчащи искри или отделени се части да не могат да уцелят нито потребителя, нито стоящи наоколо хора.
2. Натиснете превключвателя за включване/изключване (5) надолу и плъзнете превключвателя за включване/изключване (5) напред.
3. Заклучете превключвателя за включване/изключване (5): Накло-

нете превключвателя за включване/изключване (5) нагоре.

4. Проверете дали работният инструмент работи безпроблемно. Ако това не е така: Сменете работния инструмент.
5. Изчакайте, докато уредът достигне своите максимални обороти.  
Във връзка с интелигентното управление на енергията моторът стартира забавено (плавен старт/ Softstart).
6. Насочете работния инструмент към обработвания детайл.

### Изключване

1. Извадете работния инструмент от обработвания детайл.
2. Преместете превключвателя за включване/изключване (5) назад.
3. Изчакайте електроинструментът да спре напълно, преди да го оставите.
4. Ако оставяте уреда без наблюдение или сте готови с работата, извадете акумулатора (9) от уреда.

## Транспорт

Указания за транспорт на уреда:

- Изключете уреда и извадете акумулаторната батерия. Уверете се, че всички движещи се части са достигнали състояние на пълен покой.
- Отстранете работния инструмент.
- Винаги носете уреда за ръкохватката (6).

## Почистване, техническа поддръжка и съхранение

**▲ ПРЕДУПРЕЖДЕНИЕ!** Опасност от нараняване в резултат на неволно включване на уреда. Пазете се при работи по поддръжката и почистването. Изключете уреда и извадете акумулатора (9).

Нека ремонтни дейности и дейности по поддръжката, които не са описани в това ръководство, бъдат извършвани от нашия сервизен център за поддръжка. Използвайте само оригинални резервни части.

### Почистване

#### Почистване

**▲ ПРЕДУПРЕЖДЕНИЕ!** Токов удар! Никога не пръскайте уреда с вода. **УКАЗАНИЕ!** Опасност от повреда. Химическите субстанции могат да повредят пластмасовите части на уреда. Не използвайте почистващи препарати или разтворители.

- Поддържайте вентилационните отвори, корпуса на мотора и ръкохватките на уреда чисти. За целта използвайте влажна кърпа или четка.

### Поддръжка

Уредът не се нуждае от поддръжка.

### Съхранение

Съхранявайте уреда и принадлежности винаги:

- чисти
- на сухо
- защитени от прах
- извън досега на деца

Акумулаторната батерия и устройството трябва да се съхраняват при температури между 0°C и 45°C. По време на съхранение избягвайте екстремни студ или горещина, за да не загуби батерията своя капацитет.

Преди по-продължително съхранение (напр. презимуване) извадете батерията от уреда (спазвайте отделните инструкции за експлоатация на батерията и зарядното устройство).

### Съхранение на диск за рязане/ шлифоване

- на сухо
- в изправено положение
- не един върху друг

## Търсене на грешки

Таблицата по-долу ще ви помогне да отстраните малки неизправности:

Проблем	Възможна причина	Отстраняване на проблема
Уредът не стартира	Акумулаторът (9) не е поставен	Поставяне на акумулаторната батерия, Стр. 324
	Дефектен превключвател за включване/изключване (5)	Обърнете се към сервизния център.
	Акумулаторът (9) е изтощен	Зареждане на акумулатора, Стр. 323
	Повреден двигател	Обърнете се към сервизния център.
Работният инструмент не се движи, въпреки че моторът работи	Разхлабен затегателен винт (15)	Затегнете затягащия винт (15), Монтаж и демонтаж на работния инструмент, Стр. 322
	Детайл, остатъци от детайл или остатъци от работни инструменти блокират задвижването	Отстранете блокиращите елементи
Двигателят се забавя и спира	Уредът се претоварва от обработвания детайл	Намалете натиска върху работния инструмент
		Обработваният детайл е неподходящ
Работният инструмент се движи неравномерно, чуват се необичайни шумове	Разхлабен затегателен винт (15)	Затегнете затягащия винт (15), Монтаж и демонтаж на работния инструмент, Стр. 322
	Дефектен работен инструмент	Смяна на шлифовъчния диск
Уредът работи с прекъсвания	Вътрешен несигурен контакт	Обърнете се към сервизния център.
	Дефектен превключвател за включване/изключване (5)	

## Предаване за отпадъци/Опазване на околната среда

Извадете акумулаторната батерия от уреда и предайте уреда, акумулаторната батерия, принадлежностите и опаковката за екологосъобразно рециклиране.



Електроуредите не се изхвърлят с битовите отпадъци.

Символът на зачеркнатия контейнер с колелца означава, че този продукт не трябва да се изхвърля като несортирани битови отпадъци в края на полезния му живот.

### Директива 2012/19/ЕС относно отпадъците от електрическо и електронно оборудване:

Потребителите за законово задължени да предават електронните уреди в края на техния полезен живот за екологосъобразно рециклиране. По този начин се гарантира екологосъобразно и щадящо ресурси предаване за отпадъци. В зависимост от прилагането в националното законодателство, имате следните опции:

- връщане на място на продажба,
- предаване в официален събирателен пункт,
- изпращане обратно към производителя/дистрибутора.

От това изискване не са засегнати прикрепените към старите уреди принадлежности и помощни средства без електрически съставни части.

## Инструкции за изхвърляне на акумулаторни батерии



Не изхвърляйте батерията в домашната смет, в огън (опасност от експлозия) или във вода. Повредени батерии могат да навредят на околната среда и вашето здраве, ако излизат отровни изпарения или течности.

Изхвърлете батериите съгласно местните предписания. Дефектни или употребявани акумулаторни батерии трябва да се рециклират съгласно директива 2006/66/ЕО. Предайте батериите в пункт за събиране на стари батерии, където те ще бъдат рециклирани по щадящ околната среда начин. За целта попитайте Вашата местна фирма за събиране на отпадъци или наш сервизен център. Изхвърляйте батериите в изтощено състояние. С цел защита от късо съединение препоръчваме да покриете полюсите с лепенки. Не отваряйте батерията.

## Сервизно обслужване

### Гаранция

Уважаема г-жо Клиент,

Уважаеми г-н Клиент,

за този продукт получавате 3 години гаранция от датата на покупката. В случай на несъответствие на продукта с договора за продажба Вие имате законно право да предявите рекламация пред продавача на продукта при условията и в сроковете, определени в глава трета, раздел II и III и глава четвърта от Закона за предоставяне на цифрово съдържание и цифрови услуги и за продажба на стоки (ЗПЦСЦУПС)\*.

Вашите права, произтичащи от посочените разпоредби, не се ограничават от нашата по-долу представена търговска



гаранция, не са свързани с разходи за потребителите и независимо от нея продавачът на продукта отговаря за липсата на съответствие на потребителската стока с договора за продажба съгласно ЗПЦСЦУПС.

### **Гаранционни условия**

Гаранционният срок е 3 години от датата на получаване на стоката. Пазете добре оригиналната касова бележка. Този документ е необходим като доказателство за покупката. Ако в рамките на три години от датата на закупуване на този продукт се появи дефект на материала или производствен дефект, продуктът ще бъде безплатно ремонтиран или заменен. Гаранцията предполага в рамките на тригодишния гаранционен срок да се представят дефектния уред, касовата бележка (касовият бон), както и всички други документи, установяващи наличието на дефект и писмено да се обясни в какво се състои дефектът и кога е възникнал. Ако дефектът е покрит от нашата гаранция, Вие ще получите обратно ремонтирания или нов продукт. В случай на замяна на дефектна стока първоначалните гаранционен срок и гаранционни условия се запазват. В случай на ремонт на дефектна стока, срокът на ремонта се прибавя към гаранционния срок. За евентуално наличните и установени повреди и дефекти още при покупката трябва да се съобщат веднага след разопаковането. Евентуалните ремонти след изтичане на гаранционния срок са срещу заплащане.

Ремонтът или замяната на продукта не поражда нова гаранция.

### **Обхват на гаранцията**

Уредът е произведен грижливо според строгите изисквания за качество и добросъвестно изпитан преди доставка. Га-

ранцията важи за дефекти на материала или производствени дефекти. Гаранцията не обхваща консумативите, както и частите на продукта, които подлежат на нормално износване, поради което могат да бъдат разглеждани като бързо износващи се части (напр. Режеш диск) или повредите на чупливи части. Гаранцията отпада, ако уредът е повреден поради неправилно използване или в резултат на неосъществяване на техническа поддръжка. За правилната употреба на продукта трябва точно да се спазват всички указания в упътването за експлоатация. Предназначение и действия, които не се препоръчват от упътването за експлоатация или за които то предупреждава, трябва задължително да се избягват. Продуктът е предназначен само за частна, а не за професионална употреба. При злоупотреба и неправилно третиране, употреба на сила и при интервенции, които не са извършени от клона на нашия оторизиран сервиз, гаранцията отпада.

### **Процедура при гаранционен случай**

За да се гарантира бърза обработка на Вашия случай, следвайте следните указания:

- За всички запитвания, моля, подгответе касовия бон и каталожния номер (IAN 439335\_2210) като доказателство за покупката.
- Вземете артикулния номер от фабричната табелка.
- При възникване на функционални или други дефекти първо се свържете по телефона или чрез имейл с допосочения сервизен отдел. След това ще получите допълнителна информация за уреждането на Вашата рекламация.

- След съгласуване с нашия сервиз можете да изпратите дефектния продукт на посочения Ви адрес на сервиза безплатно за Вас, като приложите касовата бележка (касовия бон) и посочите писмено в какво се състои дефектът и кога е възникнал. За да се избегнат проблеми с приемането и допълнителни разходи, задължително използвайте само адреса, който Ви е посочен. Осигурете изпращането да не е като експресен товар или като друг специален товар. Изпратете уреда заедно с всички принадлежности, доставени при покупката, и осигурете достатъчно сигурна транспортна опаковка.

## Ремонтен сервиз / извънгаранционно обслужване

Ремонти извън гаранцията можете да възложите на клона на нашия сервиз срещу заплащане. Той с удоволствие ще Ви направи предварителна калкулация.

- Можем да обработваме само уреди, които са достатъчно опаковани и изпратени с платени транспортни разходи.  
**Внимание:** Изпратете Вашия уред на клона на нашия сервиз почистен и с указание за дефекта.
- Уредите, предмет на извънгаранционно обслужване, изпратени с неплатени транспортни разходи – с наложен платеж, като експресен или друг специален товар – не се приемат.
- Ние ще извършим безплатно изхвърлянето на изпратените от Вас дефектни уреди.

## Сервизен център

**BG** Сервизно обслужване България

Тел.: 00800 111 4920

Е-мейл: [grizzly@lidl.bg](mailto:grizzly@lidl.bg)

IAN 439335\_2210

## Вносител

Моля, имайте предвид, че следващия адрес не е адрес на сервиза. Първо се свържете с посочения по-горе сервизен център.

Grizzly Tools GmbH & Co. KG

Stockstädter Str. 20

63762 Großostheim

ГЕРМАНИЯ

[www.grizzlytools.de](http://www.grizzlytools.de)

\* Като физическо лице – потребител, независимо от настоящата търговска гаранция, Вие се ползвате от правата на законовата гаранция, предоставена от Закона за предоставяне на цифрово съдържание и цифрови услуги и за продажбата на стоки /ЗПЦСЦУПС/. По-специално Вие имате право при несъответствие на стоката да бъде извършен ремонт или замяна по Ваш избор, освен ако това е невъзможно или е свързано с непропорционално големи разходи за продавача. Вие имате право на пропорционално намаляване на цената или на разваляне на договора при наличие на условията на чл. 33, ал. 3 от ЗПЦСЦУПС. Условията и сроковете на законовата гаранция са регламентирани в глава трета, раздел II и III и в глава четвърта на ЗПЦСЦУПС

## Резервни части и аксесоари

**Резервни части и аксесоари ще получите на [www.grizzlytools.shop](http://www.grizzlytools.shop).**

Ако в процеса на поръчка възникнат проблеми, свържете се с нас през нашия онлайн магазин. При допълнителни въпроси обърнете се към Сервизен център, Стр. 330

Позиция №	Стр. 357*	Наименование	Поръчков №
15, 16	1, 2	Затягащ винт + Затягащ фланец	91110347
17	3	Режещ диск (метал)	91110348

\*Разглобен вид

## Превод на оригиналната съответствие на ЕО

Продукт: **Акумулаторен ъглошлайф 20 V**

Модел: **PWSAM 20-Li A1**

Сериен номер: 000001 - 100000

Предметът на декларацията, описан по-горе, отговаря на съответното законодателство на Съюза за хармонизация:

**2006/42/EC • 2014/30/EU • 2011/65/EU & (EU) 2015/863**

**Продукт с батерия Smart PAPS 204 A1/  
Smart PAPS 208 A1: 2014/53/EU**

Обектът на декларацията, който е описан по-горе, е в съответствие с Директива 2011/65/EU на Европейския парламент и на Съвета от 8 юни 2011 г. относно ограничението на употребата на определени опасни вещества в електрическото и електронното оборудване.

За да се осигури съответствие, са приложени следните хармонизирани стандарти и национални стандарти и разпоредби:

**EN 62841-1:2015 • EN IEC 62841-2-3:2021/A11:2021**

**EN IEC 55014-1:2021 • EN IEC 55014-2:2021 • EN IEC 63000:2018**

**Продукт с батерия Smart PAPS 204 A1/Smart PAPS 208 A1:**

**EN 301 489-1 V2.2.3:2019 • Draft EN 301 489-17 V3.2.5:2022**

**EN 300 328 V2.2.2:2019 • EN 50663:2017**

За настоящата декларация за съответствие отговорност носи единствено производителят:



Grizzly Tools GmbH & Co. KG  
Stockstädter Str. 20  
63762 Großostheim  
ГЕРМАНИЯ  
14.05.2023

Christian Frank  
Упълномощен представител за документация

## Πίνακας περιεχομένων

### Εισαγωγή..... 332

Προβλεπόμενη χρήση..... 333

Περιεχόμενο παράδοσης/  
Παραδοτέος εξοπλισμός..... 333

Επισκόπηση..... 333

Περιγραφή λειτουργίας..... 334

Τεχνικά χαρακτηριστικά..... 334

### Υποδείξεις ασφαλείας..... 335

Σημασία των υποδείξεων  
ασφαλείας..... 336

Εικονοσύμβολα και σύμβολα..... 336

Γενικές προειδοποιήσεις ασφαλείας  
ηλεκτρικών εργαλείων..... 336

Πληροφορίες ασφαλείας για  
γωνιακούς τροχούς..... 340

Υπολειπόμενοι κίνδυνοι..... 345

### Προετοιμασία..... 345

Εξαρτήματα χειρισμού..... 346

Συναρμολόγηση και  
αποσυναρμολόγηση πρόσθετου  
εργαλείου..... 346

Συναρμολόγηση και  
αποσυναρμολόγηση του  
προσαρτήματος στο προστατευτικό  
κάλυμμα..... 346

Έλεγχος κατάστασης φόρτισης του  
συσσωρευτή..... 347

Φόρτιση συσσωρευτή..... 347

### Λειτουργία..... 347

Υποδείξεις λειτουργίας..... 347

Τοποθέτηση και αφαίρεση  
συσσωρευτή..... 348

Ρύθμιση προστατευτικού  
καλύμματος..... 349

Ενεργοποίηση και  
Απενεργοποίηση..... 349

### Μεταφορά..... 349

### Καθαρισμός, συντήρηση και αποθήκευση..... 350

Καθαρισμός..... 350

Συντήρηση..... 350

Αποθήκευση..... 350

### Αναζήτηση σφάλματος..... 351

### Απόρριψη/Προστασία του περιβάλλοντος..... 352

Οδηγίες απόρριψης για  
συσσωρευτές..... 352

### Σέρβις..... 352

Εγγύηση..... 352

Σέρβις επισκευών..... 354

Κέντρο Σέρβις..... 354

Εισαγωγέας..... 354

### Ανταλλακτικά και αξεσουάρ.... 354

### Μετάφραση του πρωτοτύπου των δήλωση συμμόρφωσης ΕΚ..... 355

### Διευρυμένη εικόνα..... 357

## Εισαγωγή

Συγχαρητήρια για την αγορά του νέου σας επαναφορτιζόμενου γωνιακού τροχού (εφεξής καλούμενο «συσκευή» ή «ηλεκτρικό εργαλείο»).

Αποφασίσατε έτσι για την απόκτηση μιας συσκευής υψηλής ποιότητας. Η παρούσα συσκευή ελέγχθηκε κατά τη διαδικασία παραγωγής αναφορικά με την ποιότητα και υποβλήθηκε σε τελικό έλεγχο. Με τον τρόπο αυτό έχει εξασφαλιστεί η ικανότητα λειτουργίας της συσκευής σας.



Οι οδηγίες λειτουργίας είναι τμήμα αυτής της συσκευής. Περιέχουν σημαντικές υποδείξεις για την ασφάλεια, τη χρήση και την απόρριψη. Διαβάστε προσεκτικά τις οδηγίες λειτουργίας. Εξοικειωθείτε με τα στοιχεία χειρισμού και τη σωστή χρήση της συσκευής. Χρησιμοποιείτε τη συσκευή μόνο όπως περιγράφεται και για τους αναφερόμενους τομείς χρήσης. Φυλάτε καλά τις οδηγίες λειτουργίας και παραδώστε όλα

τα έγγραφα σε περίπτωση παράδοσης της συσκευής σε τρίτους.

## Προβλεπόμενη χρήση

Το παρόν ηλεκτρικό εργαλείο προορίζεται για λειτουργία ως μηχανήμα λείανσης και αποκοπής.

Με το παρόν ηλεκτρικό εργαλείο δεν πρέπει να διεξάγονται εργασίες όπως γυαλοχάρτισμα, καθαρισμός με συρματόβουρτσα, στίλβωση ή κοπή οπών. Μην χρησιμοποιείτε ρευστά ψυκτικά μέσα όπως νερό. Μην επεξεργάζεστε υλικά που περιέχουν επιβλαβείς για την υγεία ουσίες, π.χ. αμίαντο ή μόλυβδο.

Λειτουργία αποκλειστικά σε στεγνούς χώρους.

Η συσκευή προορίζεται για χρήση από ενήλικες. Ανήλικοι κάτω των 16 ετών επιτρέπεται να χρησιμοποιούν τη συσκευή μόνο με επίβλεψη.

Κάθε περαιτέρω χρήση που δεν επιτρέπεται ρητά στις παρούσες οδηγίες λειτουργίας μπορεί να θέσει σε κίνδυνο τον χρήστη και να προκαλέσει ζημιές στη συσκευή. Ο χειριστής ή ο χρήστης της συσκευής είναι υπεύθυνος για ατυχήματα ή βλάβες σε άλλους ανθρώπους ή στην ιδιοκτησία τους. Η συσκευή προορίζεται για οικιακή χρήση. Δεν έχει σχεδιαστεί για συνεχή, επαγγελματική χρήση. Στην περίπτωση επαγγελματικής χρήσης ακυρώνεται η εγγύηση. Ο κατασκευαστής δεν αναλαμβάνει καμία ευθύνη για φθορές που οφείλονται σε μη ορθή ή λανθασμένη χρήση.

Ο συσκευή είναι τμήμα της σειράς

**X 20 V TEAM** και λειτουργεί με συσσωρευτές της σειράς **X 20 V TEAM**. Οι συσσωρευτές της σειράς **X 20 V TEAM** επιτρέπεται να φορτίζονται μόνο με συσκευές φόρτισης της σειράς **X 20 V TEAM**.

## Περιεχόμενο παράδοσης/ Παραδοτέος εξοπλισμός

Αποσυσκευάστε τη συσκευή και ελέγξτε το περιεχόμενο παράδοσης.

Απορρίψτε τα υλικά συσκευασίας με σωστό τρόπο.

- Επαναφορτιζόμενος γωνιακός τροχός 20 V
- Δίσκος διαχωρισμού PTS 76 ( μέταλλο, Ø 76 mm × 1 mm)
- Προστατευτικό κάλυμμα, Προσάρτημα
- Εσωτερικό εξάγωνο κλειδί (4 mm)
- Βαλιτσάκι
- Μετάφραση του πρωτοτύπου των οδηγιών χρήσης

**Ο συσσωρευτής και ο φορτιστής δεν περιλαμβάνονται στη συσκευασία παράδοσης.**

## Επισκόπηση



Θα βρείτε τις απεικονίσεις της συσκευής στην μπροστινή ανοιγόμενη σελίδα.

- 1 Προσάρτημα
  - 2 Ασφάλιση (Προσάρτημα)
  - 3 Βέλος κατεύθυνσης περιστροφής
  - 4 Ασφάλιση ατράκτου
  - 5 Διακόπτης ενεργοποίησης/απενεργοποίησης
  - 6 Χειρολαβή (Μονωμένη επιφάνεια λαβής)
  - 7 Πλήκτρο (Ένδειξη κατάστασης φόρτισης)
  - 8 Ένδειξη κατάστασης φόρτισης
  - 9 Συσσωρευτής
  - 10 Απασφάλιση συσσωρευτή
  - 11 Βάση συσσωρευτή
  - 12 Συσκευή φόρτισης συσσωρευτή
  - 13 Βαλιτσάκι
- Εικ. Α**
- 14 Εσωτερικό εξάγωνο κλειδί

- 15 Βίδα σύσφιξης
- 16 Φλάντζα σύσφιξης
- 17 Δίσκος διαχωρισμού
- 18 Προστατευτικό κάλυμμα
- 19 Φλάντζα υποδοχής

## Περιγραφή λειτουργίας

Το πολύ γρήγορα περιστρεφόμενο πρόσθετο εργαλείο διευκολύνει την καθαρή λείανση και αποκοπή μετάλλου.

Μπορείτε να βρείτε τη λειτουργία των εξαρτημάτων χειρισμού στις κατωτέρω περιγραφές.

## Τεχνικά χαρακτηριστικά

### Επαναφορτιζόμενος γωνιακός τροχός 20 V ..... PWSAM 20-Li A1

Όνομαστική τάση  $U$  ..... 20 V ==

Βάρος με συσσωρευτή (20 V, 2 Ah)

..... 1,14 kg

Αριθμός στροφών εν κενώ  $n_0$

..... 19.500 min<sup>-1</sup>

Επιτρεπόμενο πρόσθετο εργαλείο

- διάμετρος ..... ≤ 76 mm

- Οπή ..... Ø 10 mm

- Πάχος ..... ≤ 4 mm

σπείρωμα ..... M6

Στάθμη ηχητικής ισχύος ( $L_{WA}$ )

..... 86,6 dB;  $K_{WA}=3$  dB

Στάθμη ηχητικής πίεσης ( $L_{pA}$ )

..... 78,6 dB;  $K_{pA}=3$  dB

Δόνηση ( $a_H$ ) ..... ≤ 2,5 m/s<sup>2</sup>;  $K=1,5$  m/s<sup>2</sup>

Συσσωρευτής ..... Li-Ion

Θερμοκρασία ..... ≤ 50 °C

- Διαδικασία φόρτισης ..... 5 - 45 °C

- Λειτουργία ..... 0 - 50 °C

- Αποθήκευση ..... 0 - 45 °C

Μπαταρία PARKSIDE Performance Smart

Smart PAPS 204 A1/Smart PAPS 208 A1

- Συχνότητα  $f$  ..... 2400 - 2483,5 MHz

- ισχύς εκπομπής ..... ≤ 20 dBm

## Δίσκος διαχωρισμού ..... PTS 76

Αριθμός στροφών δίσκου  $n_{max}$

..... ≤ 20100 min<sup>-1</sup>

Ταχύτητα δίσκου  $v_0$  ..... ≤ 80 m/s

διάμετρος ..... Ø 76 mm

Οπή ..... Ø 10 mm

Πάχος ..... 1 mm

Τα επίπεδα θορύβου και κραδασμών είναι σύμφωνα με τα πρότυπα και τους κανονισμούς της δήλωσης συμμόρφωσης.

Η αναγραφόμενη συνολική τιμή δονήσεων και η αναγραφόμενη τιμή εκπομπής θορύβου μετρήθηκαν σύμφωνα με τυποποιημένη διαδικασία ελέγχου και μπορούν να χρησιμοποιηθούν για τη σύγκριση ενός ηλεκτρικού εργαλείου με ένα άλλο. Η αναγραφόμενη συνολική τιμή δονήσεων και η αναγραφόμενη τιμή εκπομπής θορύβου μπορούν να χρησιμοποιηθούν επίσης για προσωρινή εκτίμηση του φορτίου.

**▲ ΠΡΟΕΙΔΟΠΟΙΗΣΗ!** Οι τιμές δονήσεων και εκπομπής θορύβου ενδέχεται να διαφέρουν από την καθορισμένη τιμή κατά τη χρήση του ηλεκτρικού εργαλείου, ανάλογα με τον τρόπο χρήσης με τον οποίο χρησιμοποιείται το ηλεκτρικό εργαλείο. Προσπαθείτε να διατηρείτε την επιβάρυνση λόγω κραδασμών όσο μικρότερη γίνεται. Παραδειγματικά μετρά για τη μείωση της επιβάρυνσης λόγω δονήσεων είναι ο περιορισμός του χρόνου εργασίας. Εδώ πρέπει να ληφθούν υπόψη όλα τα στάδια λειτουργίας (για παράδειγμα ο χρόνος κατά τον οποίο το ηλεκτρικό εργαλείο είναι απενεργοποιημένο και ο χρόνος κατά τον οποίο το ηλεκτρικό εργαλείο είναι μεν ενεργοποιημένο, αλλά λειτουργεί χωρίς επιβάρυνση).

**▲ ΠΡΟΕΙΔΟΠΟΙΗΣΗ!** Η λείανση λεπτού ελάσματος ή άλλων ταλαντούμενων δομών με μεγάλη επιφάνεια μπορεί να οδηγήσει σε αυξημένα φορτία θορύβου και σε πολύ (έως και 15 dB) υψηλότερη

συνολική εκπομπή θορύβου από τις αναφερόμενες τιμές εκπομπής θορύβου. Χρησιμοποιείτε για παράδειγμα βαριά εύκαμπτα ηχομονωτικά ταπέτα για να αποφύγετε την εκπομπή θορύβου τέτοιων τεμαχίων επεξεργασίας. Λαμβάνετε υπόψη την αυξημένη εκπομπή θορύβου και φοράτε κατάλληλη προστασία ακοής.

### Χρόνοι φόρτισης

Ο συσκευή είναι τμήμα της σειράς **X 20 V TEAM** και λειτουργεί με συσσωρευτές της σειράς **X 20 V TEAM**. Οι συσσωρευτές της σειράς **X 20 V TEAM** επιτρέπεται να φορτίζονται μόνο με συσκευές φόρτισης της σειράς **X 20 V TEAM**.

Σας συστήνουμε να θέτετε σε λειτουργία την παρούσα συσκευή αποκλειστικά

με τους εξής συσσωρευτές: PAP 20 B1, PAP 20 B3, Smart PAPS 204 A1, Smart PAPS 208 A1

Σας συστήνουμε να φορτίζετε αυτούς τους συσσωρευτές με τις εξής συσκευές φόρτισης: PLG 20 A3, PLG 20 A4, PLG 20 C1, PLG 20 C3, PLG 201 A1, PDSLГ 20 A1, PDSLГ 20 B1, Smart PLGS 2012 A1

Τεχνικά χαρακτηριστικά συσσωρευτή και συσκευής φόρτισης: Δείτε τις ξεχωριστές οδηγίες.

Ο χρόνος φόρτισης επηρεάζεται μεταξύ άλλων από παράγοντες όπως είναι η θερμοκρασία του περιβάλλοντος και του συσσωρευτή καθώς και από την υφιστάμενη τάση δικτύου και για αυτό το λόγο ενδέχεται να αποκλίνει από τις αναφερόμενες τιμές.

Χρόνος φόρτισης (ελάχ.)	PAP 20 A1 PAP 20 A2 PAP 20 B1	PAP 20 A3 PAP 20 B3 Smart PAPS 204 A1	Smart PAPS 208 A1
PLG 20 A1 PLG 20 A4 PLG 20 C1	60	120	240
PLG 20 A2 PLG 20 A3 PLG 20 C3 PDSLГ 20 A1 PDSLГ 20 B1	45	60	150
PLG 201 A1	135	250	500
Smart PLGS 2012 A1	35	45	50

## Υποδείξεις ασφαλείας

Αυτή η ενότητα περιέχει τις βασικές υποδείξεις ασφαλείας κατά τη χρήση της συσκευής.

**▲ ΠΡΟΕΙΔΟΠΟΙΗΣΗ!** Βλάβες σε άτομα και υλικές ζημιές λόγω ακατάλληλης μεταχείρισης του συσσωρευτή. Λαμβάνετε υπόψη τις υποδείξεις ασφαλείας και τις

οδηγίες σχετικά με τη φόρτιση και τη σωστή χρήση που αναφέρονται στις οδηγίες λειτουργίας του συσσωρευτή και του φορτιστή της σειράς **X 20 V TEAM**. Θα βρείτε μια λεπτομερή περιγραφή για τη διαδικασία φόρτισης και περισσότερες πληροφορίες στις ξεχωριστές οδηγίες χειρισμού.

## Σημασία των υποδείξεων ασφαλείας

**▲ ΚΙΝΔΥΝΟΣ!** Αν δεν τηρείτε αυτή την υπόδειξη ασφαλείας, θα προκύψει ατύχημα. Η συνέπεια είναι σοβαρός σωματικός τραυματισμός ή θάνατος.

**▲ ΠΡΟΕΙΔΟΠΟΙΗΣΗ!** Αν δεν τηρείτε αυτή την υπόδειξη ασφαλείας, ενδέχεται να προκύψει ατύχημα. Η συνέπεια μπορεί να είναι σοβαρός σωματικός τραυματισμός ή θάνατος.

**▲ ΠΡΟΣΟΧΗ!** Αν δεν τηρείτε αυτή την υπόδειξη ασφαλείας, θα προκύψει ατύχημα. Η συνέπεια μπορεί να είναι ελαφρύς ή μέτριας σοβαρότητας σωματικός τραυματισμός ή θάνατος.

**ΥΠΟΔΕΙΞΗ!** Αν δεν τηρείτε αυτή την υπόδειξη ασφαλείας, θα προκύψει ατύχημα. Η συνέπεια μπορεί να είναι υλική ζημιά.

## Εικονοσύμβολα και σύμβολα

### Εικονοσύμβολα επάνω στη συσκευή



Ο συσκευή είναι τμήμα της σειράς **X 20 V TEAM** και λειτουργεί με συσσωρευτές της σειράς **X 20 V TEAM**. Οι συσσωρευτές της σειράς **X 20 V TEAM** επιτρέπεται να φορτίζονται μόνο με συσκευές φόρτισης της σειράς **X 20 V TEAM**.



Προσοχή!



Τηρείτε τις οδηγίες χρήσης



Κίνδυνος τραυματισμού από το περιστρεφόμενο εργαλείο! Κρατάτε τα χέρια σας μακριά.



Αφαιρέστε την μπαταρία πριν από τις εργασίες συντήρησης!



Χρησιμοποιείτε προστατευτικό ματιών



Χρησιμοποιείτε προστασία ακοής



Χρησιμοποιείτε προστατευτικό χεριών



Χρησιμοποιείτε προστασία για την αναπνοή



Κατεύθυνση περιστροφής (Βίδα σύσφιξης)



Κατεύθυνση περιστροφής (Δίσκος διαχωρισμού)



Οι ηλεκτρικές συσκευές δεν ανήκουν στα οικιακά απορρίμματα.

### Εικονοσύμβολο επάνω στο εξάρτημα που συμπεριλαμβάνεται



Τηρείτε τις οδηγίες χρήσης



Χρησιμοποιείτε προστατευτικό ματιών



Χρησιμοποιείτε προστασία ακοής



Χρησιμοποιείτε προστατευτικό χεριών



Χρησιμοποιείτε προστασία για την αναπνοή



Χρησιμοποιείτε προστασία ποδιών



Δεν προορίζεται για πλευρική λείανση



μέταλλο



Δεν προορίζεται για υγρή λείανση



Μην χρησιμοποιείτε δίσκους με φθορές.

### Γενικές προειδοποιήσεις ασφαλείας ηλεκτρικών εργαλείων

**▲ ΠΡΟΕΙΔΟΠΟΙΗΣΗ! Διαβάστε όλες τις προειδοποιήσεις ασφα-**



**λείας, τις οδηγίες, τις απεικονίσεις και τις προδιαγραφές που παρέχονται μαζί με αυτό το ηλεκτρικό εργαλείο.** Σε περίπτωση μη τήρησης όλων των οδηγιών που αναγράφονται παρακάτω, παρατηρείται κίνδυνος ηλεκτροπληξίας, πυρκαγιάς ή/και σοβαρών τραυματισμών. **Φυλάσσετε όλες τις προειδοποιήσεις και οδηγίες για μελλοντική χρήση.**

Ο όρος «Ηλεκτρικό εργαλείο» στις προειδοποιήσεις αφορά στο ηλεκτρικό εργαλείο που λειτουργεί με σύνδεση (ενσύρματα) στο ηλεκτρικό δίκτυο ή που λειτουργεί με μπαταρία (ασύρματα).

1. **ΑΣΦΑΛΕΙΑ ΧΩΡΟΥ ΕΡΓΑΣΙΑΣ**
  - a) **Διατηρείτε τον χώρο εργασίας καθαρό και καλά φωτισμένο.** Οι ακατάστατοι ή σκοτεινοί χώροι αυξάνουν τον κίνδυνο ατυχήματος.
  - b) **Μην λειτουργείτε ηλεκτρικά εργαλεία σε εκρήξιμες ατμόσφαιρες, όπως υπό την παρουσία εύφλεκτων υγρών, αερίων ή σκόνης.** Από τα ηλεκτρικά εργαλεία εξέρχονται σπινθήρες, από τους οποίους μπορούν να αναφλεγούν η σκόνη ή οι αναθυμιάσεις.
  - c) **Κατά τον χειρισμό ενός ηλεκτρικού εργαλείου, κρατάτε τα παιδιά και τους παρευρισκόμενους σε απόσταση ασφαλείας.** Τυχόν περισπασμοί ενδέχεται να σας κάνουν να χάσετε τον έλεγχο.
2. **ΗΛΕΚΤΡΙΚΗ ΑΣΦΑΛΕΙΑ**
  - a) **Τα βύσματα ηλεκτρικών εργαλείων πρέπει να είναι κατάλληλα για την εκάστοτε πρίζα. Μην τροποποιείτε ποτέ το βύσμα με οποιονδήποτε τρόπο. Μην χρησιμοποιείτε προσαρμογείς βυσμάτων με γειωμένα ηλεκτρικά εργαλεία.** Τα μη τροποποιημένα βύ-

σματα και οι κατάλληλες πρίζες μειώνουν τον κίνδυνο ηλεκτροπληξίας.

- b) **Αποφεύγετε την σωματική επαφή με γειωμένες επιφάνειες, όπως σωλήνες, θερμοαντικά σώματα και ψυγεία.** Σε περίπτωση γείωσης του σώματος, παρατηρείται αυξημένος κίνδυνος ηλεκτροπληξίας.
- c) **Μην αφήνετε τα ηλεκτρικά εργαλεία να είναι εκτεθειμένα σε βροχή ή υγρές συνθήκες.** Τυχόν είσοδος νερού σε ένα ηλεκτρικό εργαλείο θα αυξήσει τον κίνδυνο ηλεκτροπληξίας.
- d) **Μην ασκείτε βία στο καλώδιο. Μην χρησιμοποιείτε ποτέ το καλώδιο για μεταφορά, τράβηγμα ή αποσύνδεση του ηλεκτρικού εργαλείου. Φυλάσσετε το καλώδιο μακριά από υψηλές θερμοκρασίες, λάδι, αιχμηρά αντικείμενα ή κινούμενα εξαρτήματα.** Τυχόν κατεστραμμένα ή μπερδεμένα καλώδια θα αυξήσουν τον κίνδυνο ηλεκτροπληξίας.
- e) **Σε περίπτωση χρήσης ενός ηλεκτρικού εργαλείου σε εξωτερικό χώρο, χρησιμοποιείτε καλώδιο επέκτασης που να είναι κατάλληλο για χρήση σε εξωτερικούς χώρους.** Η χρήση καλωδίου που να είναι κατάλληλο για χρήση σε εξωτερικούς χώρους μειώνει τον κίνδυνο ηλεκτροπληξίας.
- f) **Εάν δεν μπορεί να αποφευχθεί η λειτουργία ενός ηλεκτρικού εργαλείου σε σημείο με υγρασία, χρησιμοποιείτε μια παροχή που να προστατεύεται από διάταξη προστασίας ρεύματος διαρροής (RCD).** Με τη χρήση μιας διάταξης RCD μειώνεται ο κίνδυνος ηλεκτροπληξίας.

### 3. ΑΤΟΜΙΚΗ ΑΣΦΑΛΕΙΑ

- a) **Να είστε σε εγρήγορση, να είστε προσεκτικοί και να χρησιμοποιείτε κοινή λογική κατά τη χρήση ενός ηλεκτρικού εργαλείου. Μην χρησιμοποιείτε ηλεκτρικές συσκευές εάν είστε κουρασμένοι, υπό της επήρεια ναρκωτικών, αλκοόλ ή φαρμάκων.** Μια στιγμή απροσεξίας κατά τη λειτουργία ηλεκτρικών εργαλείων αρκεί για να παρατηρηθούν σοβαροί ατομικοί τραυματισμοί.
- b) **Χρησιμοποιείτε εξοπλισμό ατομικής προστασίας. Χρησιμοποιείτε πάντα προστατευτικό για τα μάτια.** Ο προστατευτικός εξοπλισμός, όπως μια μάσκα σκόνης, αντιολισθητικά παπούτσια ασφαλείας, κράνος ή προστατευτικά ακοής που χρησιμοποιούνται στις κατάλληλες συνθήκες, μειώνουν τον κίνδυνο ατομικών τραυματισμών.
- c) **Αποφεύγετε την ακούσια εκκίνηση. Πριν από τη σύνδεση στην πηγή ρεύματος ή/και τη συστοιχία μπαταριών, καθώς και πριν από τη μεταφορά του εργαλείου, διασφαλίζετε ότι ο διακόπτης βρίσκεται στη θέση απενεργοποίησης.** Η μεταφορά ηλεκτρικών εργαλείων με το δάχτυλο να βρίσκεται στον διακόπτη ή η παροχή ρεύματος σε ηλεκτρικά εργαλεία με ενεργοποιημένο διακόπτη αυξάνει τον κίνδυνο ατυχημάτων.
- d) **Απομακρύνετε τυχόν κλειδιά ρύθμισης ή λοιπά κλειδιά πριν από την ενεργοποίηση του ηλεκτρικού εργαλείου.** Ένα κλειδί που παραμένει συνδεδεμένο σε ένα περιστρεφόμενο εξάρτημα του ηλεκτρικού εργαλείου μπορεί να προκαλέσει τραυματισμό.

- e) **Διατηρείτε την ισορροπία σας. Πατάτε σταθερά και διατηρείτε πάντα την ισορροπία σας.** Κάτι τέτοιο καθιστά δυνατό τον καλύτερο έλεγχο του ηλεκτρικού εργαλείου σε απροσδόκητες καταστάσεις.
- f) **Χρησιμοποιείτε κατάλληλο ρουχισμό. Μην φοράτε φαρδιά ρούχα ή κοσμήματα. Κρατάτε τα μαλλιά και τα ρούχα μακριά από κινούμενα εξαρτήματα.** Τυχόν φαρδιά ρούχα, κοσμήματα ή μακριά μαλλιά ενδέχεται να πιαστούν σε κινούμενα εξαρτήματα.
- g) **Εάν παρέχονται συσκευές για τη σύνδεση διατάξεων αναρρόφησης και συλλογής σκόνης, διασφαλίζετε ότι είναι έχουν συνδεθεί και ότι χρησιμοποιούνται σωστά.** Με τη χρήση διατάξεων συλλογής σκόνης μπορούν να μειωθούν οι κίνδυνοι που σχετίζονται με τη σκόνη.
- h) **Μην επαναπαύεστε λόγω της εξοικείωσης που αποκτήσατε από τη συχνή χρήση εργαλείων και μην αγνοείτε τις αρχές ασφαλείας εργαλείων.** Λόγω μιας απρόσπεκτης ενέργειας μπορεί να προκληθεί σοβαρός τραυματισμός εντός κλασμάτων του δευτερολέπτου.
- ### 4. ΧΡΗΣΗ ΚΑΙ ΦΡΟΝΤΙΔΑ ΗΛΕΚΤΡΙΚΩΝ ΕΡΓΑΛΕΙΩΝ
- a) **Μην ασκείτε βία στο ηλεκτρικό εργαλείο. Χρησιμοποιείτε το σωστό ηλεκτρικό εργαλείο.** Το σωστό ηλεκτρικό εργαλείο θα κάνει τη δουλειά καλύτερα και ασφαλέστερα στον ρυθμό για τον οποίο σχεδιάστηκε.
- b) **Μην χρησιμοποιείτε το ηλεκτρικό εργαλείο εάν δεν ενεργοποιείται και απενεργοποιείται από τον διακόπτη.** Οποιοδήποτε ηλεκτρικό εργαλείο, ο χειρισμός του

- οποίου δεν είναι δυνατός με τον διακόπτη, είναι επικίνδυνο και πρέπει να επισκευαστεί.
- c) **Αποσυνδέετε το βύσμα από την πηγή ρεύματος ή/και αφαιρείτε τη συστοιχία μπαταριών, εφόσον είναι δυνατή η αφαίρεση, από το ηλεκτρικό εργαλείο πριν από οποιαδήποτε ρύθμιση, αλλαγή εξαρτημάτων ή αποθήκευση ηλεκτρικών εργαλείων.** Με αυτά τα προληπτικά μέτρα μειώνεται ο κίνδυνος ακούσιας εκκίνησης του ηλεκτρικού εργαλείου.
- d) **Αποθηκεύετε τα ηλεκτρικά εργαλεία που δεν χρησιμοποιούνται μακριά από παιδιά και μην επιτρέπετε σε άτομα που δεν είναι εξοικειωμένα με το ηλεκτρικό εργαλείο ή τις παρούσες οδηγίες να χειρίζονται το ηλεκτρικό εργαλείο.** Τα ηλεκτρικά εργαλεία είναι επικίνδυνα στα χέρια μη εκπαιδευμένων χρηστών.
- e) **Συντηρείτε τα ηλεκτρικά εργαλεία και τα εξαρτήματα. Ελέγχετε για τυχόν εσφαλμένη ευθυγράμμιση ή προσάρτηση κινούμενων εξαρτημάτων, θραύση εξαρτημάτων και κάθε άλλη κατάσταση που μπορεί να επηρεάσει αρνητικά τη λειτουργία του ηλεκτρικού εργαλείου. Σε περίπτωση βλάβης, αναθέστε την επισκευή του ηλεκτρικού εργαλείου πριν από τη χρήση.** Πολλά ατυχήματα οφείλονται σε κακή συντήρηση των ηλεκτρικών εργαλείων.
- f) **Διατηρείτε τα εργαλεία κοπής αιχμηρά και καθαρά.** Τα σωστά συντηρημένα εργαλεία κοπής με αιχμηρές ακμές κοπής είναι λιγότερο πιθανό να κολλήσουν και ελέγχονται ευκολότερα.
- g) **Χρησιμοποιείτε το ηλεκτρικό εργαλείο, τα εξαρτήματα, τις μύτες κ.λπ. σύμφωνα με τις παρούσες οδηγίες, συνυπολογίζοντας τις συνθήκες εργασίας και την εργασία προς εκτέλεση.** Η χρήση του ηλεκτρικού εργαλείου για εργασίες διαφορετικές από τις προβλεπόμενες μπορεί να οδηγήσει σε επικίνδυνες καταστάσεις.
- h) **Διατηρείτε τις λαβές και τις σχετικές επιφάνειες στεγνές, καθαρές και χωρίς λάδια και γράσο.** Οι ολισθηρές λαβές και οι σχετικές επιφάνειες αποτρέπουν τον ασφαλή χειρισμό και έλεγχο του εργαλείου σε απρόβλεπτες καταστάσεις.
5. **ΧΡΗΣΗ ΚΑΙ ΦΡΟΝΤΙΔΑ ΕΡΓΑΛΕΙΩΝ ΜΕ ΜΠΑΤΑΡΙΑ**
- a) **Η επαναφόρτιση πρέπει να εκτελείται αποκλειστικά με τον φορτιστή που ορίζεται από τον κατασκευαστή.** Ένας φορτιστής που είναι κατάλληλος για έναν τύπο συστοιχίας μπαταριών μπορεί να προκαλέσει κίνδυνο πυρκαγιάς όταν χρησιμοποιείται με άλλη συστοιχία μπαταριών.
- b) **Χρησιμοποιείτε ηλεκτρικά εργαλεία αποκλειστικά με τις προβλεπόμενες συστοιχίες μπαταριών.** Η χρήση οποιασδήποτε άλλης συστοιχίας μπαταριών μπορεί να προκαλέσει κίνδυνο τραυματισμού και πυρκαγιάς.
- c) **Όταν δεν χρησιμοποιείται η συστοιχία μπαταριών, διατηρείτε την μακριά από άλλα μεταλλικά αντικείμενα, όπως συνδετήρες, κέρματα, κλειδιά, καρφιά, βίδες ή άλλα μικρά μεταλλικά αντικείμενα, που θα μπορούσαν να δημιουργήσουν σύνδεση μεταξύ των ακροδεκτών.** Το βραχυκύκλωμα των ακροδεκτών της μπαταρι-

ας μεταξύ τους μπορεί να οδηγήσει σε εγκαύματα ή πυρκαγιά.

- d) **Σε περίπτωση κακών συνθηκών χρήσης, ενδέχεται να εκτοξευτεί υγρό από την μπαταρία. Αποφύγετε την επαφή. Σε περίπτωση σφύξης ακούσιας επαφής, ξεπλύνετε με νερό. Σε περίπτωση επαφής του υγρού με τα μάτια, ζητήστε πρόσθετα ιατρική βοήθεια.** Το εκτοξευόμενο υγρό από την μπαταρία ενδέχεται να προκαλέσει ερεθισμούς ή εγκαύματα.
- e) **Μην χρησιμοποιείτε συστοιχίες μπαταριών ή εργαλεία που έχουν υποστεί ζημιά ή τροποποίηση.** Οι κατεστραμμένες ή τροποποιημένες μπαταρίες ενδέχεται να παρουσιάσουν απρόβλεπτη συμπεριφορά με αποτέλεσμα να παρατηρηθεί πυρκαγιά, έκρηξη ή κίνδυνος τραυματισμού.
- f) **Μην αφήνετε μια συστοιχία μπαταριών ή ένα εργαλείο να εκτεθεί σε φωτιά ή υπερβολικές θερμοκρασίες.** Σε περίπτωση έκθεσης σε φωτιά ή θερμοκρασίες άνω των 130 °C, ενδέχεται να παρατηρηθεί έκρηξη.
- g) **Ακολουθείτε τις οδηγίες φόρτισης και μην φορτίζετε τη συστοιχία μπαταρίας ή το εργαλείο εκτός του καθορισμένου στις οδηγίες εύρους θερμοκρασίας.** Η φόρτιση με ακατάλληλο τρόπο ή σε θερμοκρασίες εκτός του καθορισμένου εύρους μπορεί να προκαλέσει ζημιά στην μπαταρία και να αυξησει τον κίνδυνο πυρκαγιάς.
6. **SERVICE**
- a) **Αναθέτετε το service του ηλεκτρικού εργαλείου σε εξειδικευμένο επισκευαστή που χρησιμοποιεί αποκλειστικά πανομοιότυπα ανταλλακτικά.** Κατά αυτόν τον τρόπο, διασφαλίζετε τη διατήρηση των επιπέδων ασφαλείας του ηλεκτρικού εργαλείου.

- b) **Μην αναθέτετε ποτέ το service κατεστραμμένων συστοιχιών μπαταριών.** Το service συστοιχιών μπαταριών επιτρέπεται να εκτελείται αποκλειστικά από τον κατασκευαστή ή εξουσιοδοτημένους παρόχους service.

## Πληροφορίες ασφάλειας για γωνιακούς τροχούς

### Προειδοποιήσεις ασφάλειας για λειτουργίες λείανσης και αποκοπής

- **Το παρόν ηλεκτρικό εργαλείο προορίζεται για λειτουργία ως μηχανήμα λείανσης και αποκοπής. Διαβάστε όλες τις προειδοποιήσεις ασφαλείας, τις οδηγίες, τις απεικονίσεις και τις προδιαγραφές που παρέχονται μαζί με αυτό το ηλεκτρικό εργαλείο.** Σε περίπτωση μη τήρησης όλων των οδηγιών που αναγράφονται παρακάτω, παρατηρείται κίνδυνος ηλεκτροπληξίας, πυρκαγιάς ή/και σοβαρών τραυματισμών.
- **Με το παρόν ηλεκτρικό εργαλείο δεν πρέπει να διεξάγονται εργασίες όπως γυαλοχάρτισμα, καθαρισμός με συρματόβουρτσα, στίλβωση ή κοπή οπών.** Λειτουργίες για τις οποίες δεν έχει σχεδιαστεί το ηλεκτρικό εργαλείο μπορούν να επιφέρουν κίνδυνο και να προκαλέσουν ατομικό τραυματισμό.
- **Μην μετατρέπετε αυτό το ηλεκτρικό εργαλείο για λειτουργία με τρόπο για τον οποίο δεν έχει σχεδιαστεί και για τον οποίο δεν έχει καθοριστεί από τον κατασκευαστή εργαλείου.** Μια τέτοια μετατροπή μπορεί να επιφέρει απώ-

λεια του ελέγχου και πρόκληση σοβαρού ατομικού τραυματισμού.

- **Μη χρησιμοποιείτε αξεσουάρ τα οποία δεν έχουν σχεδιαστεί ειδικά και οριστεί από τον κατασκευαστή εργαλείου.** Το γεγονός ότι το αξεσουάρ μπορεί να προσαρτηθεί στο ηλεκτρικό σας εργαλείο, δεν διασφαλίζει την ασφαλή λειτουργία.
- **Η ονομαστική ταχύτητα του αξεσουάρ πρέπει να είναι ίση τουλάχιστον με την μέγιστη ταχύτητα που είναι σημειωμένη επάνω στο ηλεκτρικό εργαλείο.** Αξεσουάρ που λειτουργούν ταχύτερα από την ονομαστική τους ταχύτητα μπορούν να σπάσουν και να εκτοξευτούν.
- **Η εξωτερική διάμετρος και το πάχος του αξεσουάρ πρέπει να βρίσκεται εντός της τιμής απόδοσης του ηλεκτρικού σας εργαλείου.** Αξεσουάρ με λάθος διάσταση δεν προστατεύονται ή δεν ελέγχονται επαρκώς.
- **Οι διαστάσεις της υποδοχής αξεσουάρ πρέπει να αντιστοιχούν στις διαστάσεις του υλικού υποδοχής του ηλεκτρικού εργαλείου.** Αξεσουάρ που δεν ταιριάζουν στο υλικό υποδοχής του ηλεκτρικού εργαλείου δεν έχουν ισορροπία, δονούνται υπερβολικά και μπορούν να προκαλέσουν απώλεια του ελέγχου.
- **Μη χρησιμοποιείτε ένα χαλασμένο αξεσουάρ. Πριν από κάθε χρήση επιθεωρείτε το αξεσουάρ όπως τους τροχούς τριψίματος για θραύσματα και ρωγμές, τη βάση για ρωγμές, σκισίματα ή υπερβολικές φθορές, την συρματοβουρτσα για χαλαρά ή σπασμένα σύρματα. Εάν το ηλεκτρικό εργαλείο ή το αξεσουάρ πέσει κάτω, επιθεω-**

**ρήστε το για ζημιά ή τοποθετήστε ένα αξεσουάρ σε άπογη κατάσταση. Αφότου επιθεωρήσετε και τοποθετήσετε ένα αξεσουάρ, βρείτε μια θέση για εσάς και τους παρευρισκόμενους μακριά από τον τομέα περιστροφής του αξεσουάρ και θέστε σε λειτουργία το ηλεκτρικό εργαλείο στη μέγιστη ταχύτητα χωρίς φορτίο για ένα λεπτό.** Τα φθαρμένα αξεσουάρ συνήθως σπάνε κατά τη διάρκεια αυτής της δοκιμής.

- **Φοράτε εξοπλισμό ατομικής προστασίας. Αναλόγως της εφαρμογής, χρησιμοποιείτε προστασία για το πρόσωπο, προστατευτικά γυαλιά ή γυαλιά ασφαλείας. Εφόσον απαιτείται, φοράτε μάσκα για τη σκόνη, προστασία για την ακοή, γάντια και ειδική ποδιά συνεργείου με δυνατότητα σταματήματος μικρών θραυσμάτων από το τριψίμο ή το τεμάχιο επεξεργασίας.** Η προστασία για τα μάτια πρέπει να έχει τη δυνατότητα σταματήματος των ιπτάμενων υπολειμμάτων που παράγονται από τις διάφορες εφαρμογές. Η μάσκα για τη σκόνη ή μάσκα αναπνευστικής προστασίας πρέπει να έχουν τη δυνατότητα φιλτραρίσματος σωματιδίων που παράγονται από κάθε εφαρμογή. Παρατεταμένη έκθεση σε θόρυβο υψηλής έντασης μπορεί να επιφέρει απώλεια της ακοής.
- **Οι παρευρισκόμενοι πρέπει να παραμένουν σε ασφαλή απόσταση μακριά από τον χώρο εργασίας. Οποιοσδήποτε εισέρχεται στον χώρο εργασίας πρέπει να φοράει εξοπλισμό ατομικής προστασίας.** Τα θραύσματα ενός τεμαχίου επεξεργασίας ή ενός σπασμένου αξεσουάρ μπορούν να εκτοξευ-

- τούν και να προκαλέσουν τραυματισμό πέραν του άμεσου τομέα λειτουργίας.
- **Κρατάτε το ηλεκτρικό εργαλείο από τις μονωμένες επιφάνειες λαβής κατά την εκτέλεση εργασιών όπου το εξάρτημα κοπής ή οι σύνδεσμοι ενδέχεται να έρθουν σε επαφή με κρυφές καλωδιώσεις.** Η επαφή των εξαρτημάτων κοπής ή των συνδέσμων με ένα ηλεκτροφόρο καλώδιο μπορεί να καταστήσει τα εκτεθειμένα μεταλλικά μέρη του ηλεκτρικού εργαλείου ηλεκτροφόρα και να προκαλέσει ηλεκτροπληξία στον χειριστή.
  - **Τοποθετείτε το καλώδιο μακριά από το περιστρεφόμενο αξεσουάρ.** Εάν χάσετε τον έλεγχο, το καλώδιο μπορεί να κοπεί ή να μαγκώσει και το χέρι ή ο βραχιόνάς σας μπορεί να τραβηχτεί μέσα στο περιστρεφόμενο αξεσουάρ.
  - **Ποτέ μην αποθέτετε το ηλεκτρικό εργαλείο κάτω παρά μόνο όταν το αξεσουάρ σταματήσει εντελώς.** Το περιστρεφόμενο αξεσουάρ μπορεί να μαγκώσει στην επιφάνεια και να τραβήξει το ηλεκτρικό εργαλείο εκτός του δικού σας ελέγχου.
  - **Το ηλεκτρικό εργαλείο δεν πρέπει να είναι σε λειτουργία ενώ το μεταφέρετε στο πλάι σας.** Τυχαιά επαφή με το περιστρεφόμενο αξεσουάρ μπορεί να μαγκώσει στα ρούχα σας και να τραβήξει το αξεσουάρ προς το σώμα σας.
  - **Καθαρίζετε τακτικά τα ανοίγματα αερισμού του ηλεκτρικού εργαλείου.** Ο ανεμιστήρας του μοτέρ τραβάει τη σκόνη στο εσωτερικό του περιβλήματος και η υπερβολική συσσώρευση μεταλλικής σκόνης μπορεί να επιφέρει ηλεκτρικούς κινδύνους.

- **Μη χειρίζεστε το ηλεκτρικό εργαλείο κοντά σε εύφλεκτα υλικά.** Οι σπινθήρες μπορούν να αναφλέξουν αυτά τα υλικά.
- **Μη χρησιμοποιείτε αξεσουάρ που απαιτούν υγρά ψυκτικά μέσα.** Η χρήση νερού ή άλλων υγρών ψυκτικών μέσω μπορεί να επιφέρει ηλεκτροπληξία.

### **Λάκτισμα και σχετικές προειδοποιήσεις**

Το λάκτισμα είναι μια ξαφνική αντίδραση κατά το μάγκωμα ή σκάλωμα ενός περιστρεφόμενου τροχού, μιας βάσης, μιας βούρτσας ή οποιουδήποτε άλλου αξεσουάρ. Το μάγκωμα ή το σκάλωμα προκαλούν ταχεία απώλεια στήριξης του περιστρεφόμενου αξεσουάρ η οποία επιφέρει την οδήγηση του ανεξέλεγκτου ηλεκτρικού εργαλείου στην αντίθετη κατεύθυνση από αυτήν της περιστροφής του αξεσουάρ στο σημείο μαγκώματος.

Για παράδειγμα εάν ένας τροχός τριψίματος μαγκώσει ή σκάλωσει στο τεμάχιο επεξεργασίας, η άκρη του τροχού που εισέρχεται στο σημείο μαγκώματος μπορεί να σκάψει μέσα στην επιφάνεια του υλικού προκαλώντας σκαρφάλωμα ή αποβολή του τροχού. Ο τροχός είτε μπορεί να αναπηδήσει προς τον χειριστή είτε μακριά από αυτόν, αναλόγως της κατεύθυνσης κίνησης του τροχού στο σημείο μαγκώματος. Οι τροχοί τριψίματος ενδέχεται επίσης να σπάσουν υπό αυτές τις συνθήκες. Το λάκτισμα είναι το αποτέλεσμα εσφαλμένης χρήσης του ηλεκτρικού εργαλείου ή/και εσφαλμένων διαδικασιών ή συνθηκών λειτουργίας και μπορεί να αποφευχθεί λαμβάνοντας τα κατάλληλα προληπτικά μέτρα που αναφέρονται παρακάτω.

- **Κρατάτε καλά και με τα δύο χέρια το ηλεκτρικό εργαλείο και τοποθετείτε το σώμα σας και τους βραχιόνες κατά τρόπο**

ώστε να μπορείτε να αντέχετε τις δυνάμεις λακτίσματος. Χρησιμοποιείτε πάντα την πρόσθετη λαβή, εφόσον παρέχεται, για μέγιστο έλεγχο ενός λακτίσματος ή της αντίδρασης ροπής κατά τη διάρκεια της εκκίνησης. Ο χειριστής μπορεί να ελέγχει τις αντιδράσεις ροπής ή τις δυνάμεις λακτίσματος, εφόσον λαμβάνονται σωστά προληπτικά μέτρα.

- **Ποτέ μην τοποθετείτε το χέρι σας κοντά στο περιστρεφόμενο αξεσουάρ.** Το αξεσουάρ μπορεί να κλωτσήσει επάνω στο χέρι σας.
- **Μην τοποθετήσετε το σώμα σας στον τομέα στον οποίο θα κινηθεί το ηλεκτρικό εργαλείο εάν προκύψει λάκτισμα.** Το λάκτισμα θα ωθήσει το εργαλείο προς την αντίθετη κατεύθυνση από αυτήν της κίνησης του τροχού στο σημείο μαγκώματος.
- **Να είστε ιδιαίτερα προσεκτικοί κατά την εργασία σε γωνίες, αιχμηρές ακμές κ.λπ. Αποφεύγετε αναπήδηση και σκάλωμα του αξεσουάρ.** Οι γωνίες, οι αιχμηρές ακμές ή η αναπήδηση τείνουν να επιφέρουν μάγκωμα του περιστρεφόμενου αξεσουάρ με αποτέλεσμα απώλεια του ελέγχου ή λάκτισμα.
- **Μην προσαρτάτε έναν δίσκο κοπής ξύλου με αλυσίδα, έναν τμηματικό διαμαντοτροχό με περιφερειακό κενό μεγαλύτερο από 10 mm ή με οδοντωτή πριονόλαμα.** Τέτοιες λεπίδες επιφέρουν συχνά λάκτισμα και απώλεια του ελέγχου.

**Ειδικές προειδοποιήσεις ασφάλειας για λειτουργίες λείανσης και αποκοπής**

- **Χρησιμοποιείτε μόνο τύπους τροχών που αντιστοιχούν στο**

**ηλεκτρικό σας εργαλείο και διαθέτουν ειδικό προστατευτικό σχεδιασμένο για τον επιλεγμένο τροχό.** Τροχοί για τους οποίους δεν έχει σχεδιαστεί το ηλεκτρικό εργαλείο δεν προστατεύονται επαρκώς και δεν είναι ασφαλείς.

- **Η επιφάνεια λείανσης των τροχών πίεσης στο κέντρο πρέπει να τοποθετούνται κάτω από την επιφάνεια του προστατευτικού χείλους.** Ένας ακατάλληλα τοποθετημένος τροχός που προεξέχει μέσα από την επιφάνεια του προστατευτικού χείλους δεν προστατεύεται επαρκώς.
- **Το προστατευτικό πρέπει να προσαρτάται με ασφάλεια στο ηλεκτρικό εργαλείο και να τοποθετείται για μέγιστη ασφάλεια έτσι ώστε να εκτίθεται η μικρότερη δυνατή επιφάνεια του τροχού προς τον χειριστή.** Το προστατευτικό βοηθάει στην προστασία του χειριστή από θραύσματα ενός σπασμένου τροχού, από τυχαία επαφή με τον τροχό και από σπινθήρες που μπορούν να αναφλέξουν τον ρουχισμό.
- **Οι τροχοί πρέπει να χρησιμοποιούνται μόνο για ειδικές εφαρμογές. Για παράδειγμα: μην λειαινείτε με την πλευρά του τροχού αποκοπής.** Οι τροχοί αποκοπής τριψίματος προορίζονται για περιφερειακή λείανση, οι πλευρικές δυνάμεις που εφαρμόζονται σε αυτούς τους τροχούς μπορούν να τους σπάσουν.
- **Χρησιμοποιείτε πάντα μη φθαρμένες φλάντζες τροχών με σωστό μέγεθος και σχήμα για τον επιλεγμένο σας τροχό.** Οι σωστές φλάντζες τροχών υποστηρίζουν τον τροχό μειώνοντας έτσι την πιθανότητα θραύσης του τροχού. Οι φλάντζες για τροχούς αποκοπής ενδέχεται να είναι



διαφορετικές από τις φλάντζες τροχών λειανσης.

- **Μη χρησιμοποιείτε φθαρμένους τροχούς από μεγαλύτερα ηλεκτρικά εργαλεία.** Ένας τροχός που προορίζεται για μεγαλύτερο ηλεκτρικό εργαλείο δεν είναι κατάλληλος για την υψηλότερη ταχύτητα ενός μικρότερου εργαλείου και μπορεί να σπάσει.
- **Όταν χρησιμοποιείτε τροχούς διπλής χρήσης τοποθετείτε πάντα το σωστό προστατευτικό για την εφαρμογή που διεξάγεται.** Σε περίπτωση μη χρήσης του σωστού προστατευτικού δεν παρέχεται ο επιθυμητός βαθμός προστασίας με αποτέλεσμα κίνδυνο σοβαρού τραυματισμού.

#### **Ειδικές επιπρόσθετες προειδοποιήσεις ασφάλειας για λειτουργίες αποκοπής**

- **Μην «μπλοκάρετε» τον τροχό αποκοπής ή μην εφαρμόζετε υπερβολική πίεση. Μην προσπαθείτε να πραγματοποιείτε κοπή υπερβολικού βάθους.** Υπερβολική πίεση του τροχού αυξάνει το φορτίο και την επιρρέπεια στριψίματος ή μαγκώματος του τροχού στην κοπή και την πιθανότητα λακτίσματος ή θραύσης του τροχού.
- **Μην τοποθετείτε το σώμα σας στην ίδια ευθεία με τον περιστρεφόμενο τροχό και πίσω από αυτόν.** Όταν ο τροχός, κατά τη λειτουργία, κινείται μακριά από το σώμα σας, ένα πιθανό λάκτισμα μπορεί να σπρώξει τον περιστρεφόμενο τροχό και το ηλεκτρικό εργαλείο απευθείας σε εσάς.
- **Όταν ο τροχός μαγκώνει ή διακόπεται μια κοπή για οποιοδήποτε λόγο, απενεργοποιείτε το ηλεκτρικό εργαλείο και κρατά-**

**τε το ακίνητο μέχρι ο τροχός να σταματήσει εντελώς. Ποτέ μην προσπαθείτε να απομακρύνετε τον τροχό αποκοπής από την κοπή ενώ ο τροχός κινείται, αλλιώς μπορεί να προκύψει λάκτισμα.** Ελέγχετε και πραγματοποιείτε διορθωτικές ενέργειες για την εξάλειψη της αιτίας μαγκώματος του τροχού.

- **Μην επανεκκινήσετε τη λειτουργία κοπής στο τεμάχιο επεξεργασίας. Επιτρέψτε ο τροχός να επιτύχει την πλήρη ταχύτητα και προσεγγίστε εκ νέου την κοπή προσεκτικά.** Ο τροχός μπορεί να μαγκώσει, να σκαρφαλώσει ή να κλωτσήσει εάν το ηλεκτρικό εργαλείο επανεκκινθεί στο τεμάχιο επεξεργασίας.
- **Υποστηρίξτε τα πάνελ ή οποιοδήποτε υπερμεγέθες τεμάχιο επεξεργασίας ώστε να ελαχιστοποιείται ο κίνδυνος μαγκώματος του τροχού και λακτίσματος.** Τα μεγάλα τεμάχια επεξεργασίας τείνουν να κρέμονται λόγω του ίδιου τους του βάρους. Υποστηρίγματα πρέπει να τοποθετούνται κάτω από το τεμάχιο επεξεργασίας κοντά στη γραμμή κοπής και στο άκρο του τεμαχίου επεξεργασίας και στις δύο πλευρές του τροχού.
- **Να είστε ιδιαίτερα προσεκτικοί όταν πραγματοποιείτε μια «κοπή τσέπης» σε υφιστάμενους τοίχους ή σε άλλους τυφλούς τομείς.** Ο προεξέχων τροχός μπορεί να κόψει σωλήνες αερίου ή νερού, καλωδιώσεις ρεύματος ή αντικείμενα τα οποία μπορούν να προκαλέσουν λάκτισμα.
- **Μην προσπαθείτε να πραγματοποιείτε καμπύλη κοπή.** Υπερβολική πίεση του τροχού αυξάνει το φορτίο και την επιρρέπεια στριψίματος ή μαγκώματος του τροχού στην κοπή και



την πιθανότητα λακτίσματος ή θραύσης του τροχού τα οποία μπορούν να επιφέρουν σοβαρό τραυματισμό.

### Περαιτέρω υποδειξεις ασφαλείας

- Ποτέ μην έχετε τα δάχτυλα μεταξύ του δίσκου τροχίσματος και του προστατευτικού σπινθήρων ή κοντά στα προστατευτικά καλύμματα. Υπάρχει κίνδυνος μέσω μαγκώματος.
- Τα περιστρεφόμενα τμήματα της συσκευής δεν μπορούν να είναι καλυμμένα για λειτουργικούς λόγους. Για το λόγο αυτό να είστε προσεκτικοί και να ασφαλίσετε καλά το τεμάχιο επεξεργασίας προς αποφυγή ολίσθησης, διότι έτσι μπορεί τα χέρια σας να έρθουν σε επαφή με το δίσκο λείανσης.
- Το τεμάχιο επεξεργασίας αποκτά υψηλή θερμοκρασία κατά το τρόχισμα. Μην πιάνετε στο σημείο επεξεργασίας, επιτρέψτε να κρυώσει. Υπάρχει κίνδυνος εγκαύματος. Μην χρησιμοποιείτε ψυκτικά μέσα ή παρόμοια.
- Μην εργάζεστε με τη συσκευή εάν είστε κουρασμένοι ή εάν έχετε πει αλκοόλ ή έχετε πάρει χάπια. Κάνετε τακτικά διαλείμματα εργασίας.
- Απενεργοποιήστε τη συσκευή και απομακρύνετε το συσσωρευτή. Βεβαιωθείτε ότι όλα τα κινούμενα μέρη έχουν ακινητοποιηθεί πλήρως:
  - για να αποσπάσετε ένα μπλοκαρισμένο εργαλείο
  - σε ασυνήθιστους θορύβους
  - πριν ελέγξετε, καθαρίσετε ή προχωρήσετε σε εργασία στη συσκευή
- **Χρησιμοποιείτε αποκλειστικά εξαρτήματα που προτείνονται από την PARKSIDE.** Τα ακατάλληλα εξαρτήματα μπορεί να προκαλέσουν ηλεκτροπληξία ή πυρκαγιά.

### Υπολειπόμενοι κίνδυνοι

Ακόμα και όταν χειρίζεστε αυτό το ηλεκτρικό εργαλείο σύμφωνα με τις προδιαγραφές, οι υπολειπόμενοι κίνδυνοι παραμένουν. Οι ακόλουθοι κίνδυνοι μπορεί να εμφανιστούν σε σχέση με την κατασκευή και την έκδοση αυτού του ηλεκτρικού εργαλείου:

- Βλάβες στους πνεύμονες, στην περίπτωση που δεν χρησιμοποιείται προστασία για την αναπνοή.
- Βλάβες στην ακοή, στην περίπτωση που δεν χρησιμοποιείται κατάλληλη προστασία για την ακοή.
- Προβλήματα υγείας που προκαλούνται από τις ταλαντεύσεις του χεριού και της παλάμης, εάν η συσκευή χρησιμοποιείται για μεγάλο χρονικό διάστημα ή εάν δεν χρησιμοποιείται και συντηρείται σύμφωνα με της υποδείξεις.
- Βλάβες στην υγεία μέσω:
  - επαφής των εργαλείων τροχίσματος στον τομέα χωρίς επικάλυψη,
  - εκτόξευσης τμημάτων τεμαχίων επεξεργασίας ή φθαρμένων δίσκων τροχίσματος.

**▲ ΠΡΟΕΙΔΟΠΟΙΗΣΗ!** Κίνδυνος από ηλεκτρομαγνητικό πεδίο που δημιουργείται κατά τη διάρκεια της λειτουργίας της συσκευής. Το πεδίο μπορεί υπό συγκεκριμένες συνθήκες να επηρεάσει ενεργά ή παθητικά ιατρικά εμφυτεύματα. Για τη μείωση του κινδύνου σοβαρών ή θανατηφόρων τραυματισμών, συνιστούμε στα άτομα με ιατρικά εμφυτεύματα να συμβουλευτούν τον γιατρό τους και τον κατασκευαστή του ιατρικού εμφυτεύματος πριν τη χρήση της συσκευής.

### Προετοιμασία

**▲ ΠΡΟΕΙΔΟΠΟΙΗΣΗ!** Κίνδυνος τραυματισμού από ακούσια εκκίνηση της συσκευής. Τοποθετήστε τον συσσωρευτή στη

συσκευή μόνο, εάν η συσκευή είναι εντελώς έτοιμη για τη χρήση.

## Εξαρτήματα χειρισμού

Γνωρίστε πριν από την πρώτη λειτουργία της συσκευής τα στοιχεία χειρισμού της.

### • Ασφάλιση ατράκτου (4)

- Ασφαλίξει την άτρακτο κατά την συναρμολόγηση/αποσυναρμολόγηση του πρόσθετου εργαλείου.

### • Διακόπτης ενεργοποίησης/απενεργοποίησης (5)

- Ενεργοποίηση: Πιέστε προς τα κάτω και ωθήστε προς τα εμπρός
- Ασφάλιση: Γείρετε μπροστά προς τα κάτω
- Απενεργοποίηση: Αποδεσμεύστε, εάν έχει ασφαλίσει: πιέστε πίσω

## Συναρμολόγηση και αποσυναρμολόγηση πρόσθετου εργαλείου

### Υποδείξεις

- **▲ ΚΙΝΔΥΝΟΣ!** Κίνδυνος τραυματισμού! Χρησιμοποιείτε μόνο πρόσθετα εργαλεία που προτείνονται από τον κατασκευαστή.
- Δίσκοι διαχωρισμού και λείανσης
  - διάμετρος: ≤ 76 mm
  - Πάχος: ≤ 4 mm
- Χρησιμοποιείτε αποκλειστικά μη φθαρμένα πρόσθετα εργαλεία.

### Αναγκαία εργαλεία

- Εσωτερικό εξάγωνο κλειδί (14)

### Διαδικασία(Εικ. Α)

1. Πατήστε και κρατήστε την ασφάλιση ατράκτου (4).
2. Λασκάρτε τη βίδα σύσφιξης (15) με το εσωτερικό εξάγωνο κλειδί (14). Μπορείτε να αφήσετε την ασφάλιση ατράκτου (4).

3. **Αποσυναρμολόγηση:** Αφαιρέστε το πρόσθετο εργαλείο από την φλάντζα υποδοχής (19).

**Συναρμολόγηση:** Τοποθετήστε το πρόσθετο εργαλείο στην φλάντζα υποδοχής (19).

Η επιγραφή του δίσκου διαχωρισμού/λείανσης δείχνει συνήθως προς τη συσκευή. Η κατεύθυνση κίνησης του δίσκου πρέπει να συμφωνεί με το βέλος κατεύθυνσης περιστροφής (3).

4. Τοποθετήστε τη φλάντζα σύσφιξης (16).

Η πλευρά με τη σήμανση στην φλάντζα σύσφιξης πρέπει να είναι ορατή.

5. Πατήστε και κρατήστε την ασφάλιση ατράκτου (4).
6. Σφίξτε καλά τη βίδα σύσφιξης (15) με το εσωτερικό εξάγωνο κλειδί (14). Μπορείτε να αφήσετε την ασφάλιση ατράκτου (4).

## Συναρμολόγηση και αποσυναρμολόγηση του προσαρτήματος στο προστατευτικό κάλυμμα

### Τοποθέτηση προσαρτήματος (1) (Εικ. Β)

1. Απομακρύνετε το συσσωρευτή (9) από τη συσκευή.
2. Αποσυναρμολογήστε το πρόσθετο εργαλείο.
3. Τοποθετήστε το προσάρτημα (1) στο προστατευτικό κάλυμμα (18) και περιστρέψτε το προσάρτημα (1) μέχρι να κουμπώσει με ήχο το προσάρτημα.

### Αποσυναρμολόγηση προσαρτήματος (1) (Εικ. Β)

1. Απομακρύνετε το συσσωρευτή (9) από τη συσκευή.
2. Αποσυναρμολογήστε το πρόσθετο εργαλείο.

3. Λασκάρτε μια από τις δύο ασφαλίσεις (2) στο προσάρτημα (1) πιέζοντας την ασφάλιση προς τα έξω.
4. Ωθήστε την λασκαρισμένη ασφάλιση (2) πάνω από το προστατευτικό κάλυμμα (18), μέχρι το προσάρτημα να αποσυναρμολογηθεί μετά από μισή περιστροφή.

## Έλεγχος κατάστασης φόρτισης του συσσωρευτή

1. Πατήστε το πλήκτρο (7) δίπλα στην ένδειξη κατάστασης φόρτισης (8) στο συσσωρευτή (9).

Οι λυχνίες LED της ένδειξης κατάστασης φόρτισης δείχνουν την κατάσταση φόρτισης του συσσωρευτή.

LED	Σημασία
κόκκινος, κόκκινος, Συσσωρευτής φορτισμένος	
κόκκινος, κόκκινος	Συσσωρευτής μερικώς φορτισμένος
κόκκινος	Ο συσσωρευτής χρειάζεται φόρτιση

2. Φορτίζετε τον συσσωρευτή (9), όταν ανάβει μόνο η κόκκινη λυχνία LED της ένδειξης κατάστασης φόρτισης (8).

## Φόρτιση συσσωρευτή

Δείτε επίσης τις οδηγίες λειτουργίας της συσκευής φόρτισης.

### Υποδείξεις

- Επιτρέπεται ένας θερμός συσσωρευτής να κρυώνει πριν τη φόρτιση.
- Μην εκθέτετε το συσσωρευτή για μεγάλο χρονικό διάστημα σε ηλιακή ακτινοβολία και μην τον αποθέτετε επάνω σε θερμαντικά σώματα (μέγ. 50°C).

### Φόρτιση συσσωρευτή

1. Απομακρύνετε το συσσωρευτή (9) από τη συσκευή.
2. Ωθήστε τον συσσωρευτή (9) στην υποδοχή φόρτισης του φορτιστή συσσωρευτή (12).

3. Συνδέστε τον φορτιστή συσσωρευτή (12) σε μια πρίζα.
4. Μετά από επιτυχή διαδικασία φόρτισης, αποσυνδέστε τον φορτιστή συσσωρευτή (12) από το δίκτυο.
5. Τραβήξτε το συσσωρευτή (9) από τον φορτιστή συσσωρευτή (12).

## Λυχνίες ελέγχου στο φορτιστή (12):

πράσι- νος	κόκκινος	Σημασία
ανάβει	—	<ul style="list-style-type: none"> <li>• Ο συσσωρευτής έχει φορτιστεί πλήρως</li> <li>• σε ετοιμότητα (δεν έχει τοποθετηθεί συσσωρευτής)</li> </ul>
—	ανάβει	Ο συσσωρευτής φορτίζεται
—	αναβοσβήνει	Η συσσωρευτής έχει υπερθερμανθεί
αναβοσβήνει	αναβοσβήνει	Η συσσωρευτής είναι ελαττωματική

## Λειτουργία

### Υποδείξεις λειτουργίας

- **▲ ΠΡΟΕΙΔΟΠΟΙΗΣΗ!** Κίνδυνος τραυματισμού! Εάν είναι δυνατό χρησιμοποιείτε μέγγενη για να στερεώνετε το τεμάχιο επεξεργασίας. Κατά τη χρήση της συσκευής ποτέ μην κρατάτε ένα μικρό τεμάχιο επεξεργασίας στο ένα χέρι και τη συσκευή στο άλλο.
- **▲ ΚΙΝΔΥΝΟΣ!** Κίνδυνος τραυματισμού! Προσέξτε ώστε κατά την εργασία να υπάρχει επαρκής χώρος και να μην τίθενται σε κίνδυνο άλλα άτομα.
- Ρυθμίστε έτσι το προστατευτικό κάλυμμα ώστε εκτοξευόμενοι σπινθήρες ή τεμάχια που κόβονται να μην φτάνουν

στον χειριστή ούτε και σε άτομα στον περίγυρο.

Η θέση του προστατευτικού καλύμματος πρέπει να διεξάγεται κατά τέτοιο τρόπο ώστε οι εκτοξευόμενοι σπινθήρες να μην προκαλέσουν πυρκαγιά σε εύφλεκτα τεμάχια στον περίγυρο.

- Το πρόσθετο εργαλείο δεν επιτρέπεται να χρησιμοποιείται με βάση διαχωρισμού.
- Ενεργοποιήστε τη συσκευή μόνο όταν το πρόσθετο εργαλείο δεν αγγίζει το τεμάχιο επεξεργασίας.
- Πολύ υψηλή πίεση μειώνει την απόδοση του ηλεκτρικού εργαλείου και οδηγεί σε ταχύτερη φθορά του πρόσθετου εργαλείου.
- Δουλέψτε πάντα σε αντίθετη φορά από τη φορά περιστροφής. Έτσι δεν θα φύγει ανεξέλεγκτα η συσκευή από το τμήμα.  
Το βέλος κατεύθυνσης περιστροφής (3) συμβολίζει την κατεύθυνση κίνησης του πρόσθετου εργαλείου.
- Μετά από ισχυρή επιβάρυνση αφήστε τη συσκευή λίγα λεπτά να λειτουργήσει στο ρελαντί ώστε να κρυώσει το πρόσθετο εργαλείο.
- Μην πιάνετε το πρόσθετο εργαλείο προτού κρυώσει.

## Λείανση βούρτσισμα

### Αναγκαία εργαλεία και βοηθήματα

- Δίσκοι βουρτσίσματος (διάμετρος  $\leq 76$  mm)
- Προστατευτικό κάλυμμα (18)

**▲ ΚΙΝΔΥΝΟΣ!** Υφίσταται κίνδυνος τραυματισμού από απώλεια του ελέγχου. Απομακρύνετε το προσάρτημα (1) του προστατευτικού καλύμματος (18) ώστε να αποφεύγετε πρόσκρουση στο τεμάχιο επεξεργασίας.

**ΥΠΟΔΕΙΞΗ!** Κίνδυνος υλικών ζημιών. Μη χρησιμοποιείτε ποτέ δίσκους διαχωρισμού για βούρτσισμα!

Μην ασκείτε υπερβολική πίεση. Ασκείτε περιορισμένη πίεση στο κομμάτι εργασίας.

Το καλύτερο αποτέλεσμα μπορεί να επιτευχθεί υπό γωνία εργασίας μεταξύ 30° και 40°.

## Διαχωρισμός

### Προϋποθέσεις

- Δίσκος διαχωρισμού (διάμετρος  $\leq 76$  mm)
- Προσάρτημα (1) για προστατευτικό κάλυμμα (18)

**ΥΠΟΔΕΙΞΗ!** Κίνδυνος υλικών ζημιών. Μη χρησιμοποιείτε ποτέ δίσκους βουρτσίσματος για διαχωρισμό!

Συναρμολογήστε για τον διαχωρισμό το προσάρτημα (1) στο προστατευτικό κάλυμμα (18), *Συναρμολόγηση και αποσυναρμολόγηση του προσαρτήματος στο προστατευτικό κάλυμμα, σ. 346.*

Μην ασκείτε υπερβολική πίεση. Ασκείτε περιορισμένη πίεση στο κομμάτι εργασίας.

## Υποδείξεις για την στατική

Σχισμές σε τοίχους που φέρουν φορτίο υπόκεινται σε συγκεκριμένες για κάθε χώρα διατάξεις. Αυτές οι προδιαγραφές πρέπει οπωσδήποτε να τηρούνται.

Πριν από την έναρξη εργασίας συμβουλευτείτε τον υπεύθυνο στατικής, τον αρχιτέκτονα ή τον υπεύθυνο εργοταξίου.

## Τοποθέτηση και αφαίρεση συσσωρευτή

**▲ ΠΡΟΕΙΔΟΠΟΙΗΣΗ!** Κίνδυνος τραυματισμού από ακούσια εκκίνηση της συσκευής. Τοποθετήστε τον συσσωρευτή στη συσκευή μόνο, εάν η συσκευή είναι εντελώς έτοιμη για τη χρήση.

**ΥΠΟΔΕΙΞΗ!** Κίνδυνος ζημιάς! Ένας λάθος συσσωρευτής μπορεί να προκαλέσει ζημιά στη συσκευή και το συσσωρευτή.

### Τοποθέτηση συσσωρευτή

1. Ωθήστε το συσσωρευτή (9) κατά μήκος της ράγας οδήγησης μέσα στη συγκράτηση συσσωρευτή (11).  
Ο συσσωρευτής ασφαλίζει με χαρακτηριστικό ήχο.

### Αφαίρεση συσσωρευτή

1. Πατήστε και κρατήστε πατημένη την απασφάλιση συσσωρευτή (10) στον συσσωρευτή (9).
2. Απομακρύνετε το συσσωρευτή από τη συγκράτηση συσσωρευτή (11).

### Ρύθμιση προστατευτικού καλύμματος

1. Αφαιρέστε τον συσσωρευτή (9).
2. Πιάστε τη συσκευή με το ένα χέρι από τη χειρολαβή (6) ενώ περιστρέφετε με το άλλο το προστατευτικό κάλυμμα (18) στη θέση εργασίας.

Ρυθμίστε έτσι το προστατευτικό κάλυμμα (18) ώστε οι εκτοξευόμενοι σπινθήρες ή τεμάχια που κόβονται να μην φτάνουν στον χειριστή ούτε και σε άτομα στον περίγυρο.

Ρυθμίστε έτσι το προστατευτικό κάλυμμα (18) ώστε οι εκτοξευόμενοι σπινθήρες να μην αναφλέξουν εύφλεκτα τεμάχια, ακόμα και αυτά που βρίσκονται γύρω.

### Ενεργοποίηση και Απενεργοποίηση

#### Ενεργοποίηση

1. **▲ ΚΙΝΔΥΝΟΣ!** Κίνδυνος τραυματισμού! Η συσκευή επιτρέπεται να χρησιμοποιείται μόνο με συναρμολογημένο προστατευτικό κάλυμμα (18).

Ρυθμίστε έτσι το προστατευτικό κάλυμμα (18) ώστε οι εκτοξευόμενοι σπιν-

θήρες ή τεμάχια που κόβονται να μην φτάνουν στον χειριστή ούτε και σε άτομα στον περίγυρο.

2. Πιέστε τον διακόπτη ενεργο-/απενεργοποίησης (5) προς τα κάτω και ωθήστε τον διακόπτη ενεργο-/απενεργοποίησης (5) προς τα εμπρός.
3. Ρύθμιση του διακόπτη ενεργο-/απενεργοποίησης (5): γείρετε τον διακόπτη ενεργο-/απενεργοποίησης (5) προς τα επάνω.
4. Ελέγξτε εδώ εάν το πρόσθετο εργαλείο κινείται άνετα κυκλικά. Εάν όχι: Αντικαταστήστε το πρόσθετο εργαλείο.
5. Περιμένετε έως ότου η συσκευή επιτύχει τον πλήρη αριθμό στροφών.  
Το έξυπνο σύστημα διαχείρισης ενέργειας ενεργοποιεί τον κινητήρα με καθυστέρηση (ήπια εκκίνηση/Softstart).
6. Οδηγήστε το πρόσθετο εργαλείο προς το τεμάχιο επεξεργασίας.

#### Απενεργοποίηση

1. Απομακρύνετε το πρόσθετο εργαλείο από το τεμάχιο επεξεργασίας.
2. Ωθήστε το διακόπτη ενεργο-/απενεργοποίησης (5) προς τα πίσω.
3. Περιμένετε έως ότου το ηλεκτρικό εργαλείο ακινητοποιηθεί, προτού το αποθέσετε.
4. Απομακρύνετε τον συσσωρευτή (9) από τη συσκευή εάν πρόκειται να αφήσετε ανεπιτήρητη τη συσκευή ή έχετε ολοκληρώσει την εργασία.

### Μεταφορά

Υποδείξεις για τη μεταφορά της συσκευής:

- Απενεργοποιήστε τη συσκευή και απομακρύνετε το συσσωρευτή. Βεβαιωθείτε ότι όλα τα κινούμενα μέρη έχουν ακινητοποιηθεί πλήρως.
- Απομακρύνετε το εργαλείο χρήσης.

- Μεταφέρετε τη συσκευή πάντα από τη χειρολαβή (6).

## Καθαρισμός, συντήρηση και αποθήκευση

**▲ ΠΡΟΕΙΔΟΠΟΙΗΣΗ!** Κίνδυνος τραυματισμού από ακούσια εκκίνηση της συσκευής. Προστατευτείτε κατά τις εργασίες συντήρησης και καθαρισμού. Απενεργοποιήστε τη συσκευή και απομακρύνετε το συσσωρευτή (9).

Οι εργασίες επισκευών και συντήρησης που δεν περιγράφονται στις παρούσες οδηγίες, πρέπει να διεξάγονται από το κέντρο σέρβις μας. Χρησιμοποιείτε μόνο γνήσια εξαρτήματα.

### Καθαρισμός

#### Καθαρισμός

**▲ ΠΡΟΕΙΔΟΠΟΙΗΣΗ!** Ηλεκτροπληξία! Ποτέ μην ψεκάζετε τη συσκευή με νερό. **ΥΠΟΔΕΙΞΗ!** Κίνδυνος ζημιάς. Οι χημικές ουσίες μπορούν να φθείρουν τα πλαστικά μέρη της συσκευής. Μην χρησιμοποιείτε καθαριστικά ή διαλύτες.

- Διατηρείτε τις εγκοπές αερισμού, το περίβλημα κινητήρα και τις λαβές της

συσκευής καθαρά. Για τον σκοπό αυτό, χρησιμοποιείτε ένα νωπό πανί ή μια βούρτσα.

### Συντήρηση

Η συσκευή δεν απαιτεί συντήρηση.

### Αποθήκευση

Αποθηκεύετε πάντα τη συσκευή και τα αξεσουάρ:

- καθαρά
- στεγνά
- προστατευμένα από τη σκόνη
- εκτός εμβέλειας παιδιών

Η θερμοκρασία αποθήκευσης για τον συσσωρευτή και τη συσκευή κυμαίνεται μεταξύ 0°C και 45°C. Κατά τη διάρκεια της αποθήκευσης, αποφεύγετε το υπερβολικό ψύχος ή ζέστη, ώστε ο συσσωρευτής να μην χάσει την απόδοση του.

Σε περίπτωση μακροχρόνιας αποθήκευσης (π.χ. χειμερινή περίοδος), αφαιρέστε τον συσσωρευτή από τη συσκευή (λάβετε υπόψη τις ξεχωριστές οδηγίες λειτουργίας για τον συσσωρευτή και τον φορτιστή).

### Αποθήκευση δίσκων διαχωρισμού/λείανσης

- στεγνά
- όρθια
- όχι σε στοίβα

## Αναζήτηση σφάλματος

Ο παρακάτω πίνακας θα σας βοηθήσει κατά την αντιμετώπιση μικρών βλαβών:

Πρόβλημα	Πιθανή αιτία	Αντιμετώπιση σφάλματος
Δεν είναι δυνατή η εκκίνηση της συσκευής	Ο συσσωρευτής (9) δεν έχει τοποθετηθεί	Τοποθέτηση συσσωρευτή , σ. 349
	Ο διακόπτης ενεργο-/απενεργοποίησης (5) είναι ελαττωματικός	Απευθυνθείτε στο Κέντρο σέρβις.
	Ο συσσωρευτής (9) είναι εκφορτισμένος	Φόρτιση συσσωρευτή, σ. 347
	Κινητήρας ελαττωματικός	Απευθυνθείτε στο Κέντρο σέρβις.
Το εργαλείο εφαρμογής δεν κινείται, παρότι ο κινητήρας λειτουργεί	Βίδα σύσφιξης (15) λασκαρισμένη	Σφίξτε τη βίδα σύσφιξης (15), Συναρμολόγηση και αποσυναρμολόγηση πρόσθετου εργαλείου, σ. 346
	Το τεμάχιο επεξεργασίας, τα υπολείμματα τεμαχίου επεξεργασίας ή άλλα υπολείμματα των πρόσθετων εργαλείων μπλοκάρουν τη μετάδοση κίνησης	Απομακρύνετε τις εμφράξεις
Ο κινητήρας γίνεται πιο αργός και ακινητοποιείται	Η συσκευή υπερφορτώνεται από το τεμάχιο επεξεργασίας	Μειώστε την πίεση στο πρόσθετο εργαλείο
		Το τεμάχιο επεξεργασίας είναι ακατάλληλο
Το πρόσθετο εργαλείο δεν περιστρέφεται ομαλά, ακούγονται μη φυσιολογικοί θόρυβοι	Βίδα σύσφιξης (15) λασκαρισμένη	Σφίξτε τη βίδα σύσφιξης (15), Συναρμολόγηση και αποσυναρμολόγηση πρόσθετου εργαλείου, σ. 346
	Πρόσθετο εργαλείο ελαττωματικό	Αλλάξτε δίσκο λείανσης
Η συσκευή λειτουργεί με διακοπές	Χαλαρή εσωτερική επαφή	Απευθυνθείτε στο Κέντρο σέρβις.
	Ο διακόπτης ενεργο-/απενεργοποίησης (5) είναι ελαττωματικός	

## Απόρριψη/Προστασία του περιβάλλοντος

Αφαιρέστε τον συσσωρευτή από τη συσκευή και βεβαιωθείτε ότι η συσκευή, ο συσσωρευτής, τα εξαρτήματα και η συσκευασία ανακυκλώνονται με φιλικό προς το περιβάλλον τρόπο.



Οι ηλεκτρικές συσκευές δεν ανήκουν στα οικιακά απορρίμματα.

Το σύμβολο του διαγραμμένου τροχήλατου κάδου σημαίνει ότι το προϊόν αυτό δεν πρέπει να απορρίπτεται ως μη διαλεγμένο αστικό απόβλητο στο τέλος της ωφέλιμης ζωής του.

### Οδηγία 2012/19/ΕΕ σχετικά με τα απόβλητα ηλεκτρικού και ηλεκτρονικού εξοπλισμού:

Οι καταναλωτές είναι νομικά υπεύθυνοι να οδηγούν τις ηλεκτρικές και ηλεκτρονικές συσκευές, στο τέλος της διάρκειας ζωής τους, σε μια φιλική προς το περιβάλλον ανακύκλωση. Με τον τρόπο αυτό εξασφαλίζεται μια φιλική προς το περιβάλλον και τους πόρους επαναχρησιμοποίηση. Ανάλογα με την εφαρμογή στο εθνικό δικαίο, έχετε τις εξής δυνατότητες:

- επιστροφή σε ένα σημείο πώλησης,
- παράδοση σε ένα επίσημο σημείο συλλογής,
- επιστροφή στον κατασκευαστή/υπεύθυνο διάθεσης στην αγορά.

Δεν ισχύει για παρελκόμενα και βοηθητικές διατάξεις χωρίς ηλεκτρικά εξαρτήματα που περιλαμβάνονται στις παλιές συσκευές.

## Οδηγίες απόρριψης για συσσωρευτές



Μην απορρίψετε τον συσσωρευτή στα οικιακά απορρίμματα, στη φωτιά (κίνδυνος έκρηξης) ή στο νερό. Οι φθαρμένοι συσσωρευτές μπορεί να είναι επιβλαβείς για το περιβάλλον και την υγεία σας, εάν εξέλθουν δηλητηριώδεις ατμοί ή υγρά.

Απορρίπτετε τους συσσωρευτές σύμφωνα με τις τοπικές προδιαγραφές. Οι ελαττωματικοί ή χρησιμοποιημένοι συσσωρευτές πρέπει να ανακυκλώνονται σύμφωνα με την Οδηγία 2006/66/ΕΚ. Παραδίδετε τους συσσωρευτές σε ένα σημείο συλλογής παλιών μπαταριών, όπου μπορούν να οδηγηθούν σε μια φιλική προς το περιβάλλον ανακύκλωση. Ρωτήστε σχετικά την τοπική επιχείρηση διαχείρισης απορριμμάτων ή το κέντρο σέρβις. Απορρίπτετε τους συσσωρευτές σε εκφορτισμένη κατάσταση. Συστήνουμε να καλύπτετε τους πόλους με μια αυτοκόλλητη ταινία για την προστασία από βραχυκύκλωμα. Μην ανοίξετε το συσσωρευτή.

## Σέρβις

### Εγγύηση

Αξιότιμη πελάτισσα, αξιότιμε πελάτη, για τη συσκευή αυτή σας προσφέρουμε εγγύηση 3 ετών από την ημερομηνία της αγοράς.

Σε περίπτωση ελαττωμάτων αυτού του προϊόντος, έχετε απέναντι του πωλητή τα νόμιμα δικαιώματα. Αυτά τα νόμιμα δικαιώματα δεν περιορίζονται από την επακόλουθη εγγύησή μας.

### Όροι εγγύησης

Η προθεσμία της εγγύησης αρχίζει από την ημερομηνία της αγοράς. Παρακαλούμε να φυλάξετε καλά την απόδειξη αγοράς. Θα σας χρειαστεί εάν θελήσετε να



αποδείξετε την ημερομηνία και την αγορά της συσκευής.

Εάν παρουσιαστεί ελάττωμα υλικού ή κατασκευής στο προϊόν αυτό εντός τριών ετών από την ημερομηνία αγοράς, θα σας επισκευάσουμε ή θα σας αντικαταστήσουμε δωρεάν το προϊόν αυτό, με δική μας επιλογή. Αυτή η παροχή εγγύησης προϋποθέτει πως εντός της τριετούς προθεσμίας θα μας προσκομιστεί η ελαττωματική συσκευή και η απόδειξη αγοράς και μία γραπτή περιγραφή του ελαττώματος και της ημερομηνίας που πρωτοπαρουσιάστηκε.

Εάν το ελάττωμα καλύπτεται από την εγγύησή μας, θα σας επιστραφεί ή το επισκευασμένο ή ένα νέο προϊόν. Με την αντικατάσταση της συσκευής ξεκινάει μια νέα χρονική περίοδος εγγύησης. Με την επισκευή της συσκευής δεν ξεκινάει νέα χρονική περίοδος εγγύησης.

### **Διάρκεια εγγύησης και νόμιμες αξιώσεις για ελαττώματα**

Η διάρκεια της εγγύησης δεν επεκτείνεται από την παροχή εγγύησης. Αυτό ισχύει και για αντικαταστημένα και επισκευασμένα εξαρτήματα. Ενδεχόμενα ελαττώματα που διαπιστώνονται κατά την αγορά, πρέπει να δηλωθούν αμέσως μετά το ξεπακετάρισμα. Για όλες τις επισκευές που καθίστανται απαραίτητες μετά τη λήξη της εγγύησης επιβαρύνεστε με τις σχετικές δαπάνες.

### **Έκταση της εγγύησης**

Η συσκευή κατασκευάστηκε βάσει αυστηρών κριτηρίων ποιότητας και ελέγχθηκε ευσυνείδητα πριν την παράδοσή της.

Η εγγύηση ισχύει για ελαττώματα στο υλικό ή στην κατασκευή. Αυτή η εγγύηση δεν συμπεριλαμβάνει τμήματα του προϊόντος που υφίστανται κοινή φθορά και θεωρούνται ως αναλώσιμα (π.χ. Δίσκος διαχωρισμού) ή εύθραυστα τμήματα του προϊόντος.

Αυτή η εγγύηση εκπίπτει σε περίπτωση που η συσκευή υπέστη βλάβη, δεν χρησιμοποιήθηκε ή δεν συντηρήθηκε σωστά. Για σωστή χρήση του προϊόντος πρέπει να ακολουθούνται όλες οι υποδείξεις που αναφέρονται στις οδηγίες χρήσης. Να αποφεύγονται οπωσδήποτε οι χρήσεις και πράξεις που δεν συνιστώνται στις Οδηγίες χρήσης ή για τις οποίες ισχύουν ειδικές προειδοποιήσεις.

Το προϊόν προορίζεται μόνο για ιδιωτική και όχι για επαγγελματική χρήση. Σε περίπτωση καταχρηστικού και λάθος χειρισμού, άσκησης βίας και επεμβάσεων που δεν εκτελούνται από συμβεβλημένο συνεργείο μας, εκπίπτει η εγγύηση.

### **Διακανονισμός σε περίπτωση εγγύησης**

Προς εξασφάλιση ταχείας επεξεργασίας παρακαλούμε να ακολουθήσετε τις επόμενες υποδείξεις:

- Για όλα τα αιτήματα να έχετε πρόχειρα την απόδειξη αγοράς και τον αριθμό προϊόντος (IAN 439335\_2210) ως αποδεικτικό στοιχείο για την αγορά.
- Τον αριθμό προϊόντος θα τον βρείτε στην ετικέτα στοιχείων της συσκευής.
- Εάν παρουσιαστούν σφάλματα λειτουργίας ή άλλα ελαττώματα, επικοινωνήστε πρώτα με το πιο κάτω αναφερόμενο τμήμα εξυπηρέτησης πελατών τηλεφωνικά ή με e-mail. Εκεί θα σας δοθούν περισσότερες πληροφορίες για τον διακανονισμό.
- Ένα ως ελαττωματικό καταχωρημένο προϊόν μπορείτε, μετά από συνενόηση με το τμήμα μας εξυπηρέτησης πελατών, να το στείλετε, με δική μας επιβάρυνση με τα ταχυδρομικά, επισυνάπτοντας την απόδειξη αγοράς και στοιχεία για το ελάττωμα και την ημερομηνία που παρουσιάστηκε, στη διεύθυνση του σέρβις μας που σας κοινοποιήθηκε. Προς αποφυγή προβλημάτων πα-

ραλαβής και πρόσθετων δαπανών, παρακαλούμε να χρησιμοποιήσετε μόνο τη διεύθυνση που σας κοινοποιήθηκε. Σιγουρευτείτε πως η αποστολή δεν έγινε χωρίς πληρωμή των ταχυδρομικών τελών, σαν ογκώδες αντικείμενο, σαν εξπρές, ή με άλλο ειδικό τρόπο. Στείλτε τη συσκευή μαζί με όλα τα αξεσουάρ που σας παραδόθηκαν κατά την αγορά και φροντίστε για ασφαλή συσκευασία.

## Σέρβις επισκευών

Για επισκευές που δεν εμπίπτουν στην εγγύηση, απευθυνθείτε στο Κέντρο σέρβις. Ευχαρίστως να σας δώσουμε μια εκτίμηση της δαπάνης.

- Μπορούμε να επεξεργαστούμε μόνο συσκευές που έχουν αποσταλεί επαρκώς συσκευασμένες και με πληρωμένα τέλη.

**Υπόδειξη:** Παρακαλούμε να αποστείλετε τη συσκευή σας καθαρή και με αναφορά του ελαττώματος στην αντίστοιχη διεύθυνση του κέντρου σέρβις.

- Δεν παραλαμβάνονται συσκευές που έχουν αποσταλεί πληρωτές στον προορισμό καθώς και συσκευές που έχουν αποσταλεί ως ογκώδη ή εξπρές ή με άλλο τύπου ειδική αποστολή.
- Πραγματοποιούμε την απόρριψη των απεσταλμένων σας ελαττωματικών συσκευών δωρεάν.

## Κέντρο Σέρβις

**GR** Σέρβις Ελλάδα  
Tel.: 00800 490826606  
E-mail: [grizzly@lidl.gr](mailto:grizzly@lidl.gr)  
**IAN 439335\_2210**

## Εισαγωγέας

Λάβετε υπόψη ότι η ακόλουθη διεύθυνση δεν είναι διεύθυνση σέρβις. Επικοινωνήστε πρώτα με το ανωτέρω αναφερόμενο κέντρο σέρβις.

Grizzly Tools GmbH & Co. KG  
Stockstädter Str. 20  
63762 Grobostheim  
GERMANIA  
[www.grizzlytools.de](http://www.grizzlytools.de)

## Ανταλλακτικά και αξεσουάρ

Μπορείτε να λάβετε ανταλλακτικά και αξεσουάρ μέσω του ιστοτόπου [www.grizzlytools.shop](http://www.grizzlytools.shop). Εάν προκύψουν προβλήματα κατά τη διαδικασία παραγγελίας, επικοινωνήστε μαζί μας μέσω του διαδικτυακού μας καταστήματος. Εάν έχετε περισσότερες ερωτήσεις μπορείτε να απευθυνθείτε στο Κέντρο Σέρβις, σ. 354

Θέση nr.	σ. 357*	Ονομασία	Αρ. παραγγελίας
15, 16	1, 2	Βίδα σύσφιξης + Φλάντζα σύσφιξης	91110347
17	3	Δίσκος διαχωρισμού ( μέταλλο)	91110348

\* Διευρυμένη εικόνα

## Μετάφραση του πρωτοτύπου των δήλωση συμμόρφωσης ΕΚ

Προϊόν: **Επαναφορτιζόμενος γωνιακός τροχός 20 V**

Μοντέλο: **PWSAM 20-Li A1**

Αριθμός σειράς: 000001 - 100000

Ο στόχος της δήλωσης που περιγράφεται παραπάνω είναι σύμφωνα με τη σχετική ενωσιακή νομοθεσία εναρμόνισης:

**2006/42/EC • 2014/30/EU • 2011/65/EU & (EU) 2015/863**

**Προϊόν με μπαταρία Smart PAPS 204 A1/  
Smart PAPS 208 A1: 2014/53/EU**

Το ανωτέρω περιγραφόμενο αντικείμενο της δήλωσης είναι σύμφωνο με την οδηγία 2011/65/EU του Ευρωπαϊκού Κοινοβουλίου και του Συμβουλίου, της 8ης Ιουνίου 2011, σχετικά με τον περιορισμό της χρήσης ορισμένων επικίνδυνων ουσιών σε ηλεκτρικό και ηλεκτρονικό εξοπλισμό.

Για να εξασφαλιστεί η συμμόρφωση, έχουν εφαρμοστεί τα ακόλουθα εναρμονισμένα πρότυπα και εθνικά πρότυπα και κανονισμοί:

**EN 62841-1:2015 • EN IEC 62841-2-3:2021/A11:2021**

**EN IEC 55014-1:2021 • EN IEC 55014-2:2021 • EN IEC 63000:2018**

**Προϊόν με μπαταρία Smart PAPS 204 A1/Smart PAPS 208 A1:**

**EN 301 489-1 V2.2.3:2019 • Draft EN 301 489-17 V3.2.5:2022**

**EN 300 328 V2.2.2:2019 • EN 50663:2017**

Η παρούσα δήλωση συμμόρφωσης εκδίδεται με αποκλειστική ευθύνη του κατασκευαστή:



Grizzly Tools GmbH & Co. KG  
Stockstädter Str. 20  
63762 Großostheim  
GERMANIA  
14.05.2023

Christian Frank  
Εξουσιοδοτημένος αντιπρόσωπος για την τεκμηρίωση



Explosionszeichnung • Exploded view • Vue éclatée • Vista esplosa • Vista explosionada • Explosietekening • Eksploderet tegning • Rezentare explodată • Robbantott ábra • Widok rozłożony • Eksplozijski pogled • Eksplozirani pogled • Rozložený pohľad • Rozložený pohľad • Διευρυμένη εικόνα • Разглобен вид

## PWSAM 20-Li

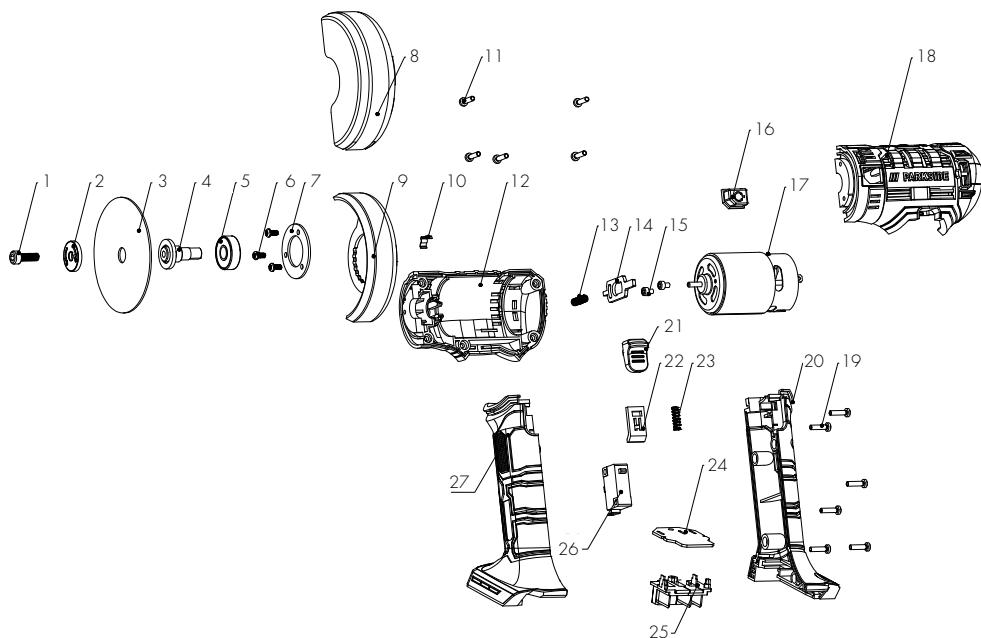

informativ • informative • informatif • informatief • informativo • informatív • informacyjny • informativen • informativno • informační • informatívny • ενημερωτικό • информативен



**GRIZZLY TOOLS GMBH & CO. KG**

Stockstädter Straße 20  
63762 Großostheim  
GERMANY

Stand der Informationen · Last Information Update · Version des informations · Stand van de informatie · Stan informacii · Estado de las informaciones · Tilstand af information · Versione delle informazioni · Stav informacii · Stav informácií · Információk állása · Stanje informacij · Stanje informacija · Versiunea informațiilor · Актуалност на информацията · Έκδοση των πληροφοριών: 04/2023  
Ident.-No.: 71002305042023-8



IAN 439335\_2210

8 