



## 20V CORDLESS IMPACT WRENCH PASSK 20-Li C4

(GB)

### 20V CORDLESS IMPACT WRENCH

User manual  
Translation of the original instructions

(SE)

### 20 V BATTERIDRIVEN SLAGSKRUVDRAGARE

Bruksanvisning  
Översättning av bruksanvisning i original

(PL)

### 20 V AKUMULATOROWA WKREŹTARKA UDAROWA

Instrukcja obsługi  
Tłumaczenie instrukcji oryginalnej

(EE)

### 20 V AKUGA LÕÖKKRUVIKEERAJA

Kasutusjuhend  
Originaalkasutusjuhendi tõlge

(LV)

### 20 V AR AKUMULATORU DARBINĀMS TRIECIENSKRŪVGRIEZIS

Lietošanas pamācība  
Oriģinālās pamācības tulkojums

(DE) (AT) (CH)

### 20 V AKKU-DREHSCHLAG- SCHRAUBER

Bedienungsanleitung  
Originalbetriebsanleitung

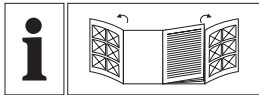

GB	User manual	Page	5
SE	Bruksanvisning	Sidan	22
PL	Instrukcja obsługi	Strona	40
EE	Kasutusjuhend	Lehekülg	60
LV	Lietošanas pamācība	Lpp.	77
DE/AT/CH	Bedienungsanleitung	Seite	95

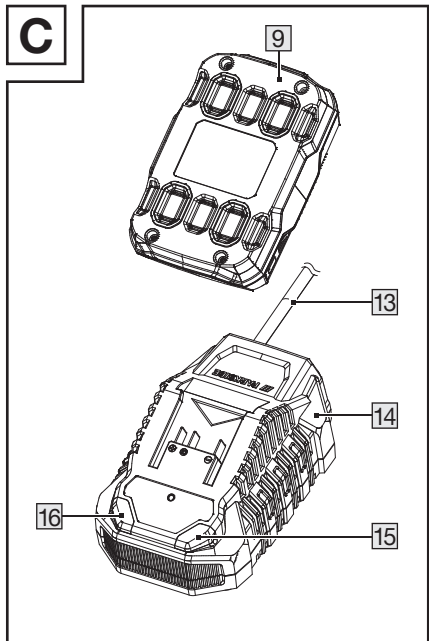
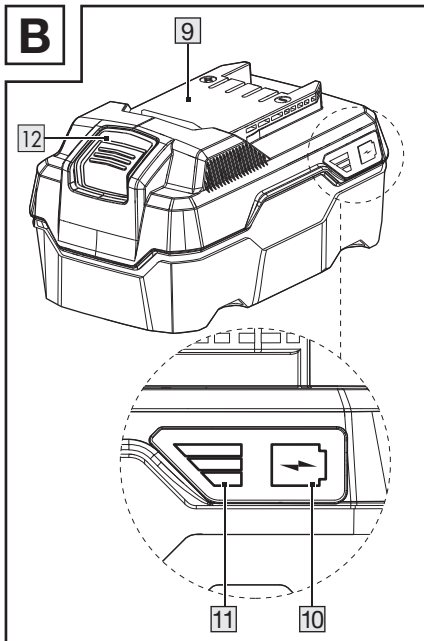
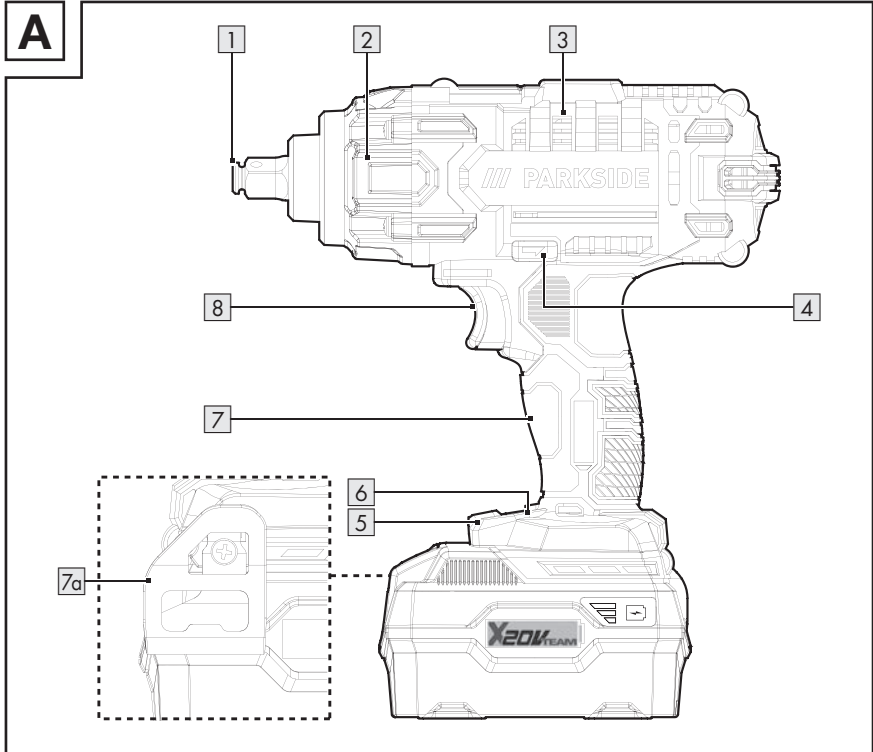

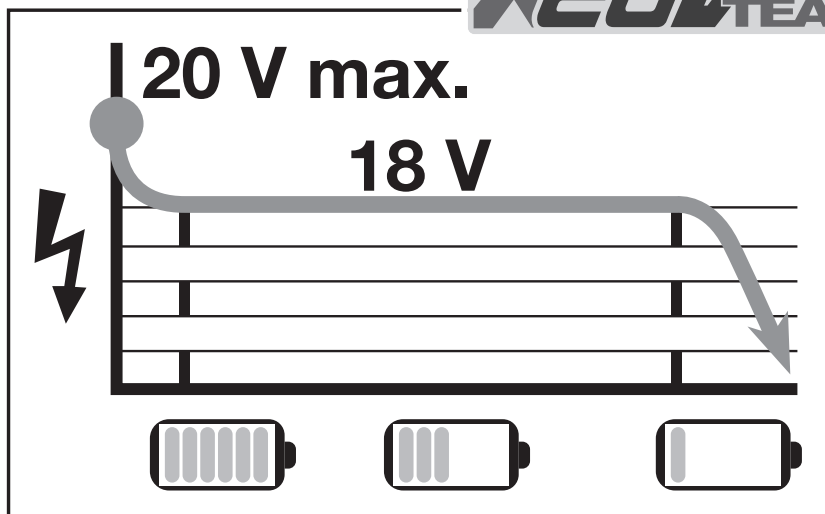

**Charging time/Laddningstid/Czas ładowania/Laadimisaeg/Uzlādes laiks/Ladezeit**

	** PAP 20 B1 2 Ah	** PAP 20 B3 4 Ah	** Smart PAPS 204 A1 4 Ah	** Smart PAPS 208 A1 8 Ah
* PLG 20 A4/C1 (max. 2.4 A)	60 min	120 min	120 min	210 min
* PLG 20 A3/C3 (max. 4.5 A)	35 min	60 min	50 min	120 min
* PDSLGS 20 A1 (max. 4.5 A)	35 min	60 min	50 min	120 min
* Smart PLGS 2012 A1 (max. 12 A)	35 min	35 min	35 min	45 min
* Battery charger/Laddare/Ladowarka/Laadija/Lādētājs/Ladegerät				
** Battery pack/Batterisats/Akumulator/Akupakk/Akumulatoru bloks/Akku-Pack				

**NOTE:** The actual charging time may be slightly different from the above stated depending on the ambient temperature and the condition of the battery pack. The information is subject to change without prior notice.

**HÄNVISNING:** Den faktiska laddningstiden kan skilja sig något från ovanstående, beroende på omgivningstemperaturen och batteriets tillstånd. Vi förbehåller oss rätten att ändra informationen.

**RADA:** Rzeczywisty czas ładowania może nieznacznie różnić się od powyższych informacji w zależności od temperatury otoczenia i stanu akumulatora. Informacje mogą ulec zmianie.

**MÄRKUS:** Tegelik laadimisaeg võib ülaltoodud andmetest veidi erineda, sõltuvalt ümbritseva keskkonna temperatuurist ja aku seisukorrast. Jätame endale info muutmise õiguse.





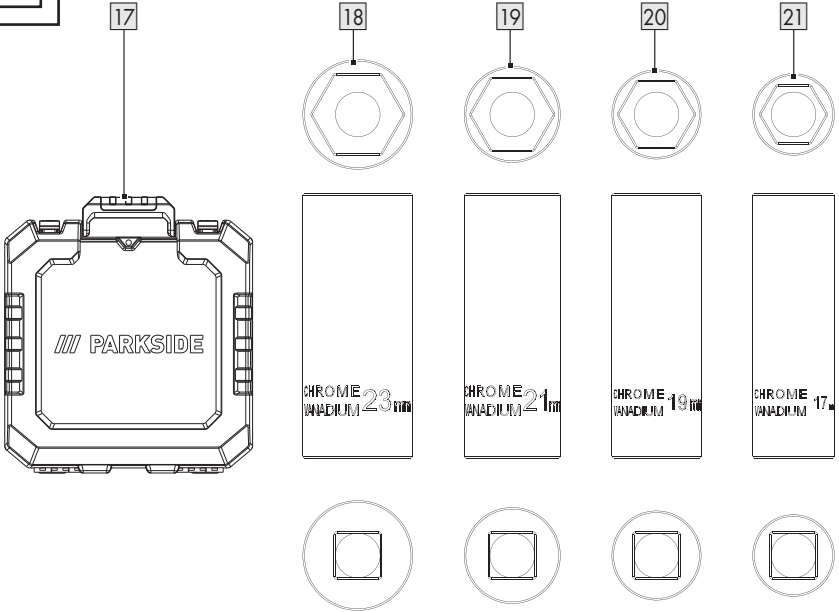
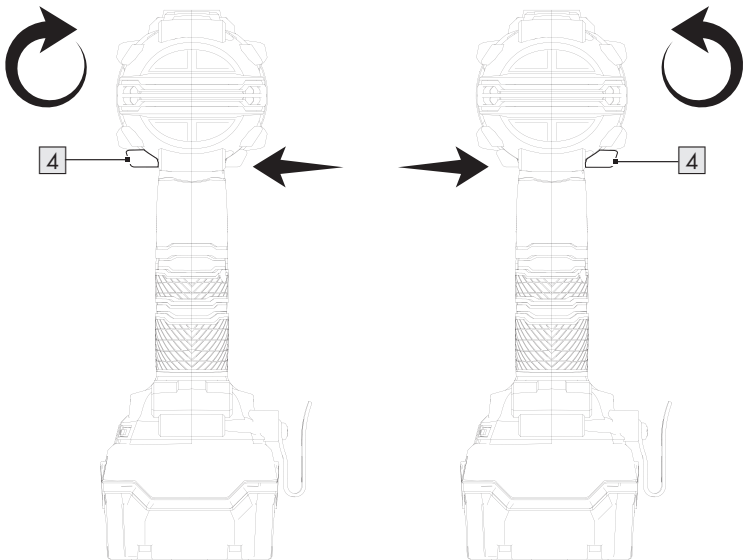











**NORĀDE:** Faktiskais uzlādes laiks var nedaudz atšķirties no iepriekš minētās informācijas atkarībā no apkārtējās vides temperatūras un akumulatora stāvokļa. Informācija var tikt mainīta bez iepriekšēja brīdinājuma.

**HINWEIS:** Die tatsächliche Ladezeit kann in Abhängigkeit von der Umgebungstemperatur und dem Zustand des Akkus geringfügig von den oben genannten Angaben abweichen. Änderungen der Informationen vorbehalten.

**D****E**

- List of pictograms used** ..... Page 6
- Introduction** ..... Page 6
  - Intended use ..... Page 7
  - Scope of delivery ..... Page 7
  - Parts list ..... Page 7
  - Technical data. .... Page 7
- General safety instructions** ..... Page 9
  - General power tool safety warnings ..... Page 9
  - Safety instructions for vehicle impact wrenches ..... Page 12
  - Vibration and noise reduction. .... Page 12
  - Behaviour in emergency situations. .... Page 12
  - Residual risks ..... Page 13
  - Battery charger safety warnings. .... Page 13
- Before first use** ..... Page 14
  - Unpacking the product. .... Page 14
  - Accessories ..... Page 14
  - Charging the battery pack ..... Page 15
  - Inserting/removing the battery pack. .... Page 15
  - Checking the battery pack's charging level ..... Page 15
- Operation** ..... Page 15
  - Inserting/removing the tool. .... Page 16
  - Setting the direction of rotation ..... Page 16
  - Adjusting the torque ..... Page 16
  - Switching on/off ..... Page 16
  - Speed control ..... Page 16
  - LED work light ..... Page 16
  - Belt clip. .... Page 17
  - Working instructions ..... Page 17
  - Differences between screwdrivers and impact wrenches ..... Page 17
- Cleaning and care** ..... Page 18
  - Maintenance ..... Page 18
  - Repair ..... Page 18
  - Storage ..... Page 18
  - Transportation. .... Page 18
- Disposal** ..... Page 19
- Warranty** ..... Page 19
  - Warranty claim procedure. .... Page 20
- Service** ..... Page 20
- EU declaration of conformity** ..... Page 21

## List of pictograms used

	This symbol means that the operating instructions must be observed when using the product.		Switch the product off and remove the battery pack before replacing attachments, cleaning and when not in use.
	<b>WARNING!</b> – Designating a hazard with moderate risk, which can result in death or severe injury if not avoided (e.g. risk of electric shock)		Protect the battery pack against heat and continuous intense sunlight.
	<b>CAUTION!</b> – Designating a hazard with low risk, which could result in minor or moderate injury if not avoided (e.g. risk of scalding)		Protect the battery pack against water and moisture.
	<b>NOTICE!</b> – Warns of possible damage to property/the product if not avoided (e.g. risk of short circuit)		Protect the battery pack from fire.
	Warning – hot surface!		Protection class II (double insulation)
	Alternating current/voltage		Fuse
	Direct current/voltage		Wear hearing protection!
	CE mark indicates conformity with relevant EU directives applicable for this product.	 	Safety information Instructions for use

## 20V CORDLESS IMPACT WRENCH

### ● Introduction

We congratulate you on the purchase of your new product. You have chosen a high quality product. The instructions for use are part of the product. They contain

important information concerning safety, use and disposal. Before using the product, please familiarise yourself with all of the safety information and instructions for use. Only use the product as described and for the specified applications. If you pass the product on to anyone else, please ensure that you also pass on all the documentation with it.



## ● Intended use

- This cordless impact wrench (hereinafter “product” or “power tool”) is designed for fastening and removing screws, bolts and nuts using an impact socket.
- The product is intended to be used only by adults who have read and understood the instructions and warnings in this user manual. The users are responsible for their actions.
- Any other use or modification of the product are considered improper use and can result in hazards such as death, life-threatening injuries and damage.
- The manufacturer is not liable for any damages caused by improper use.
- The product is not intended for commercial use or for any other use.

## ● Scope of delivery

### ⚠ WARNING!

- ▶ The product and the packaging are not children’s toys! Children must not play with plastic bags, sheets and small parts! There is a danger of choking and suffocation!

- 1 20V Cordless impact wrench
- 4 Sockets (17 mm, 19 mm, 21 mm, 23 mm)
- 1 Battery pack
- 1 Battery charger
- 1 Belt clip (pre-installed)
- 1 Storage case
- 1 User manual

## ● Parts list

(Fig. A)

- 1 Tool holder
- 2 Housing
- 3 Vents
- 4 Rotational direction switch
- 5 LED work light

- 6 Torque button
- 7 Handle
- 7a Belt clip
- 8 On/off switch

(Fig. B)

- 9 Battery pack
- 10  button (charging level)
- 11 Charging level LEDs (red/orange/green)
- 12 Release button for battery pack

(Fig. C)

- 13 Mains cord with mains plug
- 14 Battery charger (rapid battery charger)
- 15 Charging control LED – Red
- 16 Charging control LED – Green

(Fig. D)

- 17 Storage case
- 18 Socket, 23 mm
- 19 Socket, 21 mm
- 20 Socket, 19 mm
- 21 Socket, 17 mm

## ● Technical data

20V Cordless impact wrench	PASSK 20-Li C4
Model number:	
– with VDE plug charger:	HG11293
– with BS plug charger:	HG11293-BS
Rated voltage:	20 V ===
Idling speed $n_0$ :	0–2,300 min <sup>-1</sup>
Max. torque:	
– Clockwise rotation:	400 N m
– Counter-clockwise rotation:	400 N m
Tool holder:	½" Square

<b>Battery pack</b>	<b>PAP 20 B3</b>
Model number:	HG08981
Type:	Lithium-Ion
Rated voltage:	20 V ===
Capacity:	4 Ah
Energy value:	80 Wh
Number of cells:	10

<b>Rapid battery charger</b>	<b>PLG 20 C3</b>
Model number:	
– VDE plug:	HG08983
– BS plug:	HG08983-BS
<b>Input:</b>	
Rated voltage:	230–240 V~
Rated frequency:	50 Hz
Rated power:	120 W
<b>Output:</b>	
Rated voltage:	21.5 V ===
Charging current:	4.5 A
Protection class:	II/□
Fuse (internal):	3.15 A /  T3.15A

### Recommended ambient temperature

While charging:	+4 °C to +40 °C
During operation:	–20 °C to +50 °C
During storage:	0 °C to +45 °C

### Noise emission value

Noise measurement value determined in accordance with EN 62841. The A-rated noise level of the power tool at the working location is typically as follows:

Sound pressure level $L_{pA}$ :	85.8 dB
Uncertainty $K_{pA}$ :	3 dB

Sound power level $L_{WA}$ :	93.8 dB
Uncertainty $K_{WA}$ :	3 dB

### Vibration emission value

Total vibration values (vector total of three directions) determined in accordance with EN 62841:

Impact tightening $a_h$ :	4.066 m/s <sup>2</sup>
Uncertainty K:	1.5 m/s <sup>2</sup>

### WARNING!



Wear hearing protection!

### NOTE

- ▶ The vibration emission values and the noise emission values given in these instructions have been measured in accordance with a standardised test procedure and can be used for comparison of the power tool with another tool.
- ▶ The specified total vibration values and the noise emission values can also be used to make a provisional load estimate.

### WARNING!

- ▶ Depending on the manner in which the power tool is being used and, in particular, the kind of workpiece being worked, the vibration and noise emission values can deviate from the values given in these instructions during actual use of the power tool.

### **WARNING!**

- ▶ Try to minimise exposure to vibration and noise. Examples of measures to reduce vibration include wearing gloves when using the tool and limiting working time. All parts of the operating cycle must be taken into account (e.g. times when the power tool is switched off and when it is running idle in addition to the trigger time).



## **General safety instructions**

### **● General power tool safety warnings**

#### **WARNING!**



**Read all safety warnings, instructions, illustrations and specifications provided with this power tool.** Failure to follow all instructions listed below may result in electric shock, fire and/or serious injury.

#### **Save all warnings and instructions for future reference.**

The term “power tool” in the warnings refers to your mains-operated (corded) power tool or battery-operated (cordless) power tool.

#### **Work area safety**

- Keep work area clean and well lit.** Cluttered or dark areas invite accidents.
- Do not operate power tools in explosive atmospheres, such as in the presence of flammable liquids, gases or dust.** Power tools create sparks which may ignite the dust or fumes.

- Keep children and bystanders away while operating a power tool.** Distractions can cause you to lose control.

#### **Electrical safety**

- Power tool plugs must match the outlet. Never modify the plug in any way. Do not use any adapter plugs with earthed (grounded) power tools.** Unmodified plugs and matching outlets will reduce risk of electric shock.
- Avoid body contact with earthed or grounded surfaces, such as pipes, radiators, ranges and refrigerators.** There is an increased risk of electric shock if your body is earthed or grounded.
- Do not expose power tools to rain or wet conditions.** Water entering a power tool will increase the risk of electric shock.
- Do not abuse the cord. Never use the cord for carrying, pulling or unplugging the power tool. Keep cord away from heat, oil, sharp edges or moving parts.** Damaged or entangled cords increase the risk of electric shock.
- When operating a power tool outdoors, use an extension cord suitable for outdoor use.** Use of a cord suitable for outdoor use reduces the risk of electric shock.
- If operating a power tool in a damp location is unavoidable, use a residual current device (RCD) protected supply.** Use of an RCD reduces the risk of electric shock.

#### **Personal safety**

- Stay alert, watch what you are doing and use common sense when operating a power tool.** Do not use a power tool while you are

tired or under the influence of drugs, alcohol or medication. A moment of inattention while operating power tools may result in serious personal injury.

- b) **Use personal protective equipment. Always wear eye protection.** Protective equipment such as dust mask, non-skid safety shoes, hard hat, or hearing protection used for appropriate conditions will reduce personal injuries.
- c) **Prevent unintentional starting. Ensure the switch is in the off-position before connecting to power source and/or battery pack, picking up or carrying the tool.** Carrying power tools with your finger on the switch or energising power tools that have the switch on invites accidents.
- d) **Remove any adjusting key or wrench before turning the power tool on.** A wrench or a key left attached to a rotating part of the power tool may result in personal injury.
- e) **Do not overreach. Keep proper footing and balance at all times.** This enables better control of the power tool in unexpected situations.
- f) **Dress properly. Do not wear loose clothing or jewellery. Keep your hair, clothing and gloves away from moving parts.** Loose clothes, jewellery or long hair can be caught in moving parts.
- g) **If devices are provided for the connection of dust extraction and collection facilities, ensure these are connected and properly used.** Use of dust collection can reduce dust-related hazards.

- h) **Do not let familiarity gained from frequent use of tools allow you to become complacent and ignore tool safety principles.** A careless action can cause severe injury within a fraction of a second.

#### **Power tool use and care**

- a) **Do not force the power tool. Use the correct power tool for your application.** The correct power tool will do the job better and safer at the rate for which it was designed.
- b) **Do not use the power tool if the switch does not turn it on and off.** Any power tool that cannot be controlled with the switch is dangerous and must be repaired.
- c) **Disconnect the plug from the power source and/or the battery pack, if detachable, from the power tool before making any adjustments, changing accessories, or storing power tools.** Such preventive safety measures reduce the risk of starting the power tool accidentally.
- d) **Store idle power tools out of the reach of children and do not allow persons unfamiliar with the power tool or these instructions to operate the power tool.** Power tools are dangerous in the hands of untrained users.
- e) **Maintain power tools and accessories. Check for misalignment or binding of moving parts, breakage of parts and any other condition that may affect the power tool's operation. If damaged, have the power tool repaired before use.** Many accidents are caused by poorly maintained power tools.

- f) **Keep cutting tools sharp and clean.** Properly maintained cutting tools with sharp cutting edges are less likely to bind and are easier to control.
- g) **Use the power tool, accessories and tool bits etc. in accordance with these instructions, taking into account the working conditions and the work to be performed.** Use of the power tool for operations different from those intended could result in a hazardous situation.
- h) **Keep handles and grasping surfaces dry, clean and free from oil and grease.** Slippery handles and grasping surfaces do not allow for safe handling and control of the tool in unexpected situations.





#### Battery tool use and care

- a) **Recharge only with the charger specified by the manufacturer.** A charger that is suitable for one type of battery pack may create a risk of fire when used with another battery pack.
- b) **Use power tools only with specifically designated battery packs.** Use of any other battery packs may create a risk of injury and fire.
- c) **When battery pack is not in use, keep it away from other metal objects, like paper clips, coins, keys, nails, screws or other small metal objects, that can make a connection from one terminal to another.** Shorting the battery terminals together may cause burns or a fire.
- d) **Under abusive conditions, liquid may be ejected from the battery; avoid contact. If contact accidentally occurs, flush with water. If liquid contacts eyes,**

**additionally seek medical help.**

Liquid ejected from the battery may cause irritation or burns.

- e) **Do not use a battery pack for tool that is damaged or modified.** Damaged or modified batteries exhibit unpredictable behaviour resulting in fire, explosion or risk of injury.
- f) **Do not expose a battery pack or tool to fire or excessive temperature.** Exposure to fire or temperature above +130 °C may cause explosion.
- g) **Follow all charging instructions and do not charge the battery pack or tool outside the temperature range specified in the instructions.** Charging improperly or at temperatures outside the specified range may damage the battery and increase the risk of the fire.

	<b>CAUTION! RISK OF EXPLOSION! Never charge non-rechargeable batteries!</b>
	<b>Protect the rechargeable battery from heat, for example from continuous exposure to sunlight, fire, water and moisture. There is a risk of explosion.</b>
	
	

#### Service

- a) **Have your power tool serviced by a qualified repair person using only identical replacement parts.** This will ensure that the safety of the power tool is maintained.
- b) **Never service damaged battery packs.** Service of battery packs should be only be performed by the manufactured or authorized service providers.

## ● Safety instructions for vehicle impact wrenches

- a) **Hold the power tool by insulated gripping surfaces, when performing an operation where the fastener may contact hidden wiring or its own cord.** Fasteners contacting a “live” wire may make exposed metal parts of the power tool “live” and could give the operator an electric shock.
- b) **Keep hands away from rotating parts. Wait until the power tool has stopped before placing it down.** Risk of injury!
- c) **Avoid contact with the tool insert or the component part immediately after processing.** The parts may be hot and cause burn injuries.
- d) **Immediately switch off the power tool if the tool insert is blocked due to overloading or tilting of the component part.** The loss of control can result in injuries.
- e) **Secure the workpiece.** A workpiece that is retained with clamping appliances or a vice is held more securely than with your hand.
- f) **In case of soft materials such as aluminium or similar, using the impact wrench can damage the thread or screw seat if screwed too tight.**
- g) **Protect yourself and others, including people in the immediate vicinity, with the necessary safety measures or precautions to prevent damage to health.**
- h) **Do not use any accessories that are not recommended by PARKSIDE.** This can result in electric shock or fire.

## ● Vibration and noise reduction

To reduce the impact of noise and vibration emission, limit the time of operation, use low-vibration and low-noise operating modes as well as wear personal protective equipment.

Take the following points into account to minimise the vibration and noise exposure risks:

- Only use the product as intended by its design and these instructions.
- Ensure that the product is in good condition and well maintained.
- Keep tight grip on the handles/grip surface.
- Maintain this product in accordance with these instructions and keep it well lubricated (where appropriate).
- Plan your work schedule to spread any high vibration tool use across a longer period of time.

## ● Behaviour in emergency situations

Familiarise yourself with the use of this product by means of this instruction manual. Memorise the safety warnings and follow them to the letter. This will help to prevent risks and hazards.

- Always be alert when using this product, so that you can recognise and handle risks early. Fast intervention can prevent serious injury and damage to property.
- Switch the product off and remove the battery pack if there are malfunctions. Have the product checked by a qualified professional and repaired, if necessary, before you operate it again.

## ● Residual risks

Even if you are operating this product in accordance with all the safety requirements, potential risks of injury and damage remain. The following dangers can arise in connection with the structure and design of this product:

- Injuries caused by moving parts or hot surfaces.
- Ear damage if working without ear protection.
- Damage to your health caused by swinging your hands and arms when operating the appliance for longer periods of time or if the unit is not held or maintained properly.

### NOTE

- ▶ This product produces an electromagnetic field during operation! This field may under some circumstances interfere with active or passive medical implants!
- ▶ To reduce the risk of serious or fatal injury, we recommend persons with medical implants to consult their doctor and the medical implant manufacturer before operating this product!

## ● Battery charger safety warnings

- This appliance can be used by children aged from 8 years and above and persons with reduced physical, sensory or mental capabilities or lack of experience and knowledge if they have

been given supervision or instruction concerning use of the appliance in a safe way and understand the hazards involved.

Children shall not play with the appliance.

Cleaning and user maintenance shall not be made by children without supervision.

- Do not charge non-rechargeable batteries. Disregarding this instruction is hazardous.
- If the supply cord is damaged, it must be replaced by the manufacturer, its service agent or similarly qualified persons in order to avoid a hazard.
- Protect the electrical parts against moisture. Do not immerse such parts in water or other liquids to avoid electrical shock. Never hold the appliance under running water. Pay attention to the instructions provided for cleaning, maintenance and repair.

 The appliance is suitable for indoor use only.

**⚠ NOTICE!** This charger is only designed for charging the following battery pack types:

<b>/// PARKSIDE 20 V battery pack</b>		
PAP 20 B1	2 Ah	5 cells
PAP 20 B3	4 Ah	10 cells
PAPS 204 A1	4 Ah	5 cells
PAPS 208 A1	8 Ah	10 cells

#### Suitable battery packs and chargers

<b>Battery pack:</b>	/// PARKSIDE X 20 V Team
<b>Charger:</b>	/// PARKSIDE X 20 V Team

Customers can obtain compatible replacement batteries and chargers via [www.optimex-shop.com](http://www.optimex-shop.com).

## ● Before first use

### ● Unpacking the product

1. Take the product out of the packaging and remove all packaging materials and plastic wrappings.
2. Check to make sure that all listed parts are included (see “Scope of delivery”).
3. Check whether the product and all parts are in good condition, if any damage or defect is detected, do not use the product, but follow the procedure described in chapter “Warranty”.

## ● Accessories

### NOTE

► This user manual contains information and suggestions for accessories and their uses. The accessories depicted are not included in the shipment, but are meant to indicate additional possibilities for using this product.

- To operate this product safely and correctly, we recommend the following accessories:

Accessories	Function
Impact sockets	<ul style="list-style-type: none"> <li>□ Specifically designed to handle the high torque produced by the product.</li> <li>□ Get a set of sockets in various sizes to cover different bolt and nut sizes.</li> </ul>
Socket extensions	Useful for reaching bolts that are deeply recessed or in hard-to-reach areas.
Universal joints	Allows flexibility in positioning the product. This enables reaching bolts at various angles.
Protective gear	<ul style="list-style-type: none"> <li>□ Safety glasses and ear protection are essential when using any power tools.</li> <li>□ The high torque can generate a lot of noise, and there may be debris or oil splatter.</li> </ul>
Torque sticks/wrench	For tasks that require specific torque settings, torque sticks/wrench can help to achieve accurate and consistent results.



- Accessories are available through your speciality retailer. When buying always consider the technical requirements of this product (see “Technical data”).
- If you are not certain, ask a qualified specialist and get advice from your trusted dealer.

## ● Charging the battery pack

(Fig. C)

### NOTE

- ▶ The battery pack [9] may be charged at any time without reducing its life.
- ▶ Interrupting the charging process does not damage the battery pack [9].

- Before operation: Charge the battery pack [9] when it is at medium or low charging level (see “Checking the battery pack’s charging level”).
- The charging control LEDs (red [15] and green [16]) indicate the status of the charger [14] and the battery pack [9].

LED	Status
Red LED lights up	Battery pack charges
Green LED lights up	Battery pack fully charged
Green LED and red LED flashing	Battery pack defective
Red LED flashing	Battery pack too cold or too warm
Green LED lights up (without battery pack)	Charger ready

1. Insert the battery pack [9] into the battery charger [14].
2. Connect the mains plug of the charger [13] to a mains outlet.

3. When the battery pack [9] is fully charged:
  - Disconnect the mains plug of the charger [13] from the mains outlet.
  - Remove the battery pack [9] from the battery charger [14].

## ● Inserting/removing the battery pack

### Inserting the battery pack

1. Push the battery pack [9] into the handle [7].
2. Ensure the battery pack [9] clicks audibly in place.

### Removing the battery pack

1. Press the release button [12] on the battery pack [9].
2. Pull the battery pack [9] from the handle [7].

## ● Checking the battery pack’s charging level

(Fig. B)

- Check battery pack’s charging level: Press the  button [10]. The charging level LEDs [11] show the charging level as follows:

Charging level LEDs	Charging level
Red/orange/green	Maximum
Red/orange	Medium
Red	Low

## ● Operation

### WARNING! Risk of injury!



Always switch the product off and remove the battery pack [9] before making any adjustments.

## ● Inserting/removing the tool

### Inserting the tool

1. Select the desired socket:
  - Socket, 17 mm **21**
  - Socket, 19 mm **20**
  - Socket, 21 mm **19**
  - Socket, 23 mm **18**
2. Push the socket **18/19/20/21** into the tool holder **1**.

### Removing the tool

- Pull the socket **18/19/20/21** from the tool holder **1**.

#### NOTE

- ▶ The tool holder **1** features a hole. This allows inserting a detent pin (not included) to lock an impact socket (not included) with holes in the corresponding positions of the square connection.

## ● Setting the direction of rotation

(Fig. E)

#### NOTE

- ▶ Operating the rotational direction switch **4**: The product must be switched off and come to a standstill.

- Set the rotational direction switch **4** to one of the 3 positions:

Position of the rotational direction switch <b>4</b>	Rotational direction
Left	Clockwise
Middle	On/off switch <b>8</b> locked
Right	Counter-clockwise

## ● Adjusting the torque

#### NOTE

- ▶ The product uses the previously used torque setting when it is switched on.
- Read the current torque: Press the torque button **6** briefly once.
- Adjust the set torque: Press the torque button **6** repeatedly until the desired torque setting is selected.

## ● Switching on/off

### Switching on

- Press and hold the on/off switch **8**. The inserted socket **18/19/20/21** starts rotating.

### Switching off

- Release the on/off switch **8**.

## ● Speed control

- Progressively controlling the speed: Apply gentle or stronger pressure on the on/off switch **8**.

Pressure	Speed
Gentle	Low
Strong	High

## ● LED work light

#### NOTE

- ▶ Improve visibility in poorly lit areas: This product is equipped with a LED work light **5** to illuminate the immediate working area.
- ▶ After switching off the product: The LED work light **5** stays on for approx. another 10 seconds.
- As soon as the product is switched on: The LED work light **5** switches on immediately.

## ● Belt clip

(Fig. A)

### ⚠ CAUTION! Risk of injury!

- ▶ Before hanging the product on a belt: Push the rotational direction switch  to the centre position (lock). This prevents the product from being switched on accidentally.

- Hanging the product on a belt: Use the belt clip .

## ● Working instructions

### NOTE

- ▶ The tightening torque depends on:
  - the selected torque setting
  - the speed
  - the screw or nut type
  - the base material to be fastened
  - the impacting duration
- ▶ The product may only be used to tighten bolts and nuts for pre-assembly work. It is not the product that achieves the desired target torque of the screw or nut, but a torque wrench that is set to the target torque.

### NOTE

- ▶ Check the tightening torque actually achieved with a torque wrench.
- ▶ When using the product for longer periods of time: Allow the product to run for about 10 seconds without load. The ventilation of the motor blows air to the front driving mechanism to cool it down.
- ▶ In order to achieve optimum impact force, do not exert any pressure against the screw/nut.
- ▶ Processing assembly operations: Always follow the manufacturer's instructions or guidelines for screws, bolts, nuts and specific fasteners.
- ▶ After changing a vehicle's wheel(s): Inspect the wheel bolts or nuts as requested in the manufacturer's instructions or guidelines. Tighten the wheel bolts or nuts with a torque wrench after approx. 50 to 100 km.

## ● Differences between screwdrivers and impact wrenches

To facilitate the selection of the appropriate tool, the following table illustrates the differences between screwdrivers and impact wrenches.

	Screwdriver	Impact wrench
<b>Purpose:</b>	Driving and loosening screws in various materials.	Fastening and unfastening nuts and bolts, especially for tasks with automotive vehicles.
<b>Torque:</b>	Moderate torque for versatile applications.	High torque for heavy-duty applications.
<b>Chuck type:</b>	Accommodates various screwdriver bits.	Square drive for attaching sockets directly.

	Screwdriver	Impact wrench
<b>Impact mechanism:</b>	Standard rotating mechanism.	Employs rapid bursts of torque for quick fastening and loosening.
<b>Versatility:</b>	Suitable for light-duty fastening.	Specialized for heavy-duty fastening tasks.

## ● **Cleaning and care**

### **⚠ WARNING! Risk of injury!**



Always switch the product off and remove the battery pack [9] before making any adjustments.

### **NOTE**

▶ Do not use chemical, alkaline, abrasive or other aggressive detergents or disinfectants to clean this product as they might be harmful to its surfaces.

- Never allow fluids to get into the product.
- Always keep the product clean, dry and free from oil or grease.
- After each use and before storage: Remove debris from the product.
- Regular and proper cleaning helps to ensure safe use and prolongs the life of the product.
- Clean the product with a dry cloth.
- Use a soft brush for areas that are hard to reach.
- In particular, clean the vents [3] after every use with a cloth and soft brush. The vents must always be clear.

## ● **Maintenance**

- Before and after each use: Check the product and accessories for wear and damage. If required, replace worn or damaged accessories. Observe the technical requirements (see “Technical data”).

## ● **Repair**

- This product does not contain any parts that can be repaired by the user.
- Contact an authorised service centre or a similarly qualified person to have the product checked and repaired.

## ● **Storage**

- Clean the product as described above.
- Store the product and its accessories in a dark, dry, frost-free, well-ventilated place.
- Always store the product in a place that is inaccessible to children.
- The ideal temperature for a long term storage (longer than 3 months) is between +20 and +26 °C.
- Store the product in its storage case [17].

### **Battery pack**

- Before storing for extended periods: Only store the battery pack [9] partially charged. The battery pack should be charged at 40 to 60 % (red and orange charging level LEDs [11] light up).
- When storing for extended periods: Check the charging level of the battery pack [9] about every 3 months. Recharge the battery pack, if necessary.

## ● **Transportation**

- Transport the product in its storage case [17].

- ❑ Protect the product from any heavy impact or strong vibrations which may occur during transportation in vehicles.
- ❑ Secure the product to prevent it from slipping or falling over.

## ● **Disposal**

The packaging is made entirely of recyclable materials, which you may dispose of at local recycling facilities.



Observe the marking of the packaging materials for waste separation, which are marked with abbreviations (a) and numbers (b) with following meaning: 1–7: plastics/20–22: paper and fibreboard/80–98: composite materials.

### **Product:**



Contact your local refuse disposal authority for more details of how to dispose of your worn-out product.



To help protect the environment, please dispose of the product properly when it has reached the end of its useful life and not in the household waste. Information on collection points and their opening hours can be obtained from your local authority.

Faulty or used batteries/rechargeable batteries must be recycled. Return the batteries/rechargeable batteries and/or the product to the available collection points.



**Environmental damage through incorrect disposal of the batteries/rechargeable batteries!**

Remove the batteries/battery pack from the product before disposal.

Batteries/rechargeable batteries may not be disposed of with the usual domestic waste. They may contain toxic heavy metals and are subject to hazardous waste treatment rules and regulations. The chemical symbols for heavy metals are as follows: Cd = cadmium, Hg = mercury, Pb = lead. That is why you should dispose of used batteries/rechargeable batteries at a local collection point.

## ● **Warranty**

The product has been manufactured to strict quality guidelines and meticulously examined before delivery. In the event of material or manufacturing defects you have legal rights against the retailer of this product. Your legal rights are not limited in any way by our warranty detailed below.

The warranty for this product is 3 years from the date of purchase. The warranty period begins on the date of purchase. Keep the original sales receipt in a safe location as this document is required as proof of purchase.

Any damage or defects already present at the time of purchase must be reported without delay after unpacking the product.

Should the product show any fault in materials or manufacture within 3 years from the date of purchase, we will repair or replace it – at our choice – free of charge to you. The warranty period is not extended as a result of a claim being granted. This also applies to replaced and repaired parts.

This warranty becomes void if the product has been damaged, or used or maintained improperly.

The warranty covers material or manufacturing defects. This warranty does not cover product parts subject to normal wear and tear, thus considered consumables (e.g. batteries, rechargeable batteries, tubes, cartridges), nor damage to fragile parts, e.g. switches or glass parts.

### ● **Warranty claim procedure**

So that your request can be processed quickly, please observe the following instructions:

For all inquiries, please have the receipt and item number (IAN 465708\_2404) ready as proof of purchase.

The article number can be taken from the identification label on the product, engraving on the product, the front cover of your manual (at the bottom left), or the sticker on the back or bottom of the product.

If malfunctions or other defects arise, first contact the service department indicated below by phone or email.

You can then send a product recorded as defective to the communicated service address postage-free, making sure to enclose proof of purchase (receipt) and information on the details of the defect and when it occurred.



You can download and view this and numerous other manuals at [parkside-diy.com](http://parkside-diy.com). This QR code takes you directly to [parkside-diy.com](http://parkside-diy.com). Choose your country and use the search screen to search for the operating instructions. Entering the item number (IAN) 465708\_2404 takes you to the operating instructions for your item.

### ● **Service**

#### **GB** Service Great Britain

Tel.: 0800 0569216

E-Mail: [owim@lidl.co.uk](mailto:owim@lidl.co.uk)

# ● EU declaration of conformity

<b>EU DECLARATION OF CONFORMITY</b> (No. 465708_2404)
---

IAN: 465708\_2404  
 Product identification: "PARKSIDE" Cordless Impact Wrench  
 Model Number: HG11293

The object of the declaration described above is in conformity with the relevant Union harmonisation legislation:

Directive 2006/42/EC
Directive 2014/30/EU
Directive 2011/65/EU and all related amendments

References to the relevant harmonised standards used or references to the other technical specifications in relation to which conformity is declared:

N° / Parts
Directive 2006/42/EC
EN 62841-1:2015/A11:2022
EN 62841-2-2:2014
Directive 2014/30/EU
EN IEC 55014-1:2021
EN IEC 55014-2:2021
EN IEC 61000-3-2:2019/A1:2021
EN 61000-3-3:2013/A2:2021

The object of the declaration described above is in conformity with Directive 2011/65/EU of the European Parliament and of the Council of 8 June 2011 on the restriction of the use of certain hazardous substances in electrical and electronic equipment:

N° / Parts
EN IEC 63000:2018

Additional information:

N° / Parts
EN 60335-2-29:2021/A1:2021
EN 60335-1:2012/A15:2021
EN 62233:2008
EN 62133-2:2017
EN 62133-2:2017/AMD1:2021
EN 62841-1:2015/A11:2022 Annex K

**Keeper of the technical documentation:** OWIM GmbH & Co.KG

Signed for and on behalf of:  
**OWIM GmbH & Co. KG, Stiftsbergstraße 1, 74167 Neckarsulm, Germany**

This declaration of conformity is issued under the sole responsibility of the manufacturer.

Translation of the original declaration of conformity

Neckarsulm	24.07.2024		
Place	Date	ppa. Stefan Haensel Authorised Signatory	ppa. Jens Buchheim Authorised Signatory

EN



<b>Teckenförklaring till de piktogram/symboler som använts</b> .....	Sidan	23
<b>Inledning</b> .....	Sidan	24
Avsedd användning .....	Sidan	24
Leverans .....	Sidan	24
Lista över delar .....	Sidan	24
Tekniska data .....	Sidan	25
<b>Allmänna säkerhetsanvisningar</b> .....	Sidan	26
Allmänna säkerhetsanvisningar för elverktyg .....	Sidan	26
Säkerhetsanvisningar för slagskruvdragare för fordon .....	Sidan	29
Minskning av vibration och buller .....	Sidan	29
Åtgärder vid nödsituation .....	Sidan	30
Eventuella kvarstående risker .....	Sidan	30
Säkerhetsanvisningar för laddare .....	Sidan	30
<b>Före första användningen</b> .....	Sidan	31
Uppackning av produkten .....	Sidan	31
Tillbehör .....	Sidan	32
Laddning av batterisatsen .....	Sidan	32
Isättning/uttagning av batterisats .....	Sidan	33
Kontrollera batterisatsens laddningsnivå .....	Sidan	33
<b>Hantering</b> .....	Sidan	33
Påsättning/avtagning av insatsverktyg .....	Sidan	33
Inställning av rotationsriktning .....	Sidan	34
Inställning av vridmoment .....	Sidan	34
Till-/frånkoppling .....	Sidan	34
Hastighetsreglering .....	Sidan	34
LED-arbetsbelysning .....	Sidan	34
Bältesklämma .....	Sidan	34
Arbetsanvisningar .....	Sidan	35
Skillnader mellan skruvdragare och slagskruvdragare .....	Sidan	35
<b>Rengöring och skötsel</b> .....	Sidan	36
Underhåll .....	Sidan	36
Reparation .....	Sidan	36
Förvaring .....	Sidan	36
Transport .....	Sidan	36
<b>Avfallshantering</b> .....	Sidan	37
<b>Garanti</b> .....	Sidan	37
Handläggning av garantianspråk .....	Sidan	38
<b>Service</b> .....	Sidan	38
<b>EG-försäkran om överensstämmelse</b> .....	Sidan	39



## Teckenförklaring till de piktogram/symboler som använts

	<p>Denna symbol betyder att bruksanvisningen måste beaktas vid användning av produkten.</p>		<p>Stäng av produkten och ta ut batterisatsen innan tillbehör byts, rengöring utförs eller när produkten ska förvaras.</p>
	<p><b>VARNING!</b> – Betecknar en farokälla med medelhög grad av risk som om den inte undviks kan leda till dödsfall eller svåra personskador (t.ex. fara för elektrisk stöt)</p>		<p>Skydda batterisatsen mot värme och långvarig, stark solbelysning.</p>
	<p><b>VAR FÖRSIKTIG!</b> – Betecknar en farokälla med en låg grad av risk som om den inte undviks kan leda till lätta eller måttliga personskador (t.ex. risk för brännskador)</p>		<p>Skydda batterisatsen mot vatten och fukt.</p>
	<p><b>SE UPP!</b> – Varnar för möjliga saksador (t.ex. kortslutning)</p>		<p>Skydda batterisatsen mot eld.</p>
	<p>Varning – Heta ytor!</p>		<p>Skyddsklass II (dubbelisolering)</p>
	<p>Växelström/-spänning</p>		<p>Finsäkring</p>
	<p>Likström/-spänning</p>		<p>Använd hörselskydd!</p>
	<p>CE-märket bekräftar överensstämmelse med de EU-direktiv, som gäller för produkten.</p>		<p>Säkerhetsanvisningar Hanteringsanvisningar</p>

## **20 V BATTERIDRIVEN SLAGSKRUVDRAGARE**

### ● **Inledning**

Grattis till köpet av din nya produkt. Du har köpt en högklassig produkt. Bruksanvisningen hör till produkten. Den innehåller viktiga anvisningar för säkerhet, användning och avfallshandling. Läs säkerhetsanvisningarna och monteringsanvisningen innan du använder produkten. Använd produkten endast enligt beskrivningen och endast för de angivna ändamålen. Se till att bruksanvisningen alltid finns tillgänglig även vid vidare användning av tredje man.

### ● **Avsedd användning**

- Denna batteridrivna slagskruvdragare (nedan kallad "produkten" eller "elverkygget") är avsedd för fastskruvning och lossning av skruvar, bultar och muttrar med hjälp av en slagskrufunktion.
- Produkten får endast användas av vuxna personer som har läst och förstått instruktionerna och varningsanvisningarna i denna bruksanvisning. Användare är ansvariga för sina handlingar.
- Andra användningar, liksom förändringar av produkten, räknas som icke avsedd användning och kan medföra livsfara och risk för personskador och materiella skador.
- Tillverkaren åtar sig inget ansvar för skador som uppstått genom att produkten använts för andra ändamål än de avsedda.
- Produkten är inte avsedd för yrkesmässig användning eller för andra ändamål.

### ● **Leverans**

#### **⚠ VARNING!**

▶ Produkten och förpackningsmaterialet är ingen leksak! Barn får inte leka med plastpåsar, folie och smådelar! Förtäring medför fara för kvävning!

- 1 20 V Batteridrivna slagskruvdragare
- 4 Hylsor (17 mm, 19 mm, 21 mm, 23 mm)
- 1 Batterisats
- 1 Bältesklämma (förmonterad)
- 1 Laddare
- 1 Förvaringslåda
- 1 Bruksanvisning

### ● **Lista över delar**

(Bild A)

- 1 Verktogsfattning
- 2 Kapsling
- 3 Ventilationsöppning
- 4 Rotationsriktningssomkopplare
- 5 LED-arbetsbelysning
- 6 Vridmomentknapp
- 7 Handtag
- 7a Bältesklämma
- 8 Till/från-omkopplare

(Bild B)

- 9 Batterisats
- 10 Knapp  (laddningsnivå)
- 11 Laddningsnivå-LED (röd/orange/grön)
- 12 Spärknapp för batterisats

(Bild C)

- 13 Anslutningskabel med stickkontakt
- 14 Laddare (snabbladdare)
- 15 Laddningsnivå-LED – röd
- 16 Laddningsnivå-LED – grön

(Bild D)

- 17 Förvaringslåda
- 18 Hylsa, 23 mm
- 19 Hylsa, 21 mm

20 Hylsa, 19 mm

21 Hylsa, 17 mm

## ● Tekniska data

20 V Batteridrivnen slagskruvdragare	PASSK 20-Li C4
Modellnummer: – Laddare med VDE-stick- kontakt: – Laddare med BS-stick- kontakt:	HG11293  HG11293-BS
Märkspänning:	20 V ---
Tomgångsvarvtal $n_0$ :	0–2300 min <sup>-1</sup>
Max. vridmoment: – Rotation medurs: – Rotation moturs:	400 Nm 400 Nm
Verktögsfattning:	½" fyrkant

Batterisats	PAP 20 B3
Modellnummer:	HG08981
Typ:	Litiumjon
Märkspänning:	20 V ---
Kapacitet:	4 Ah
Energiinnehåll:	80 Wh
Antal battericeller:	10

Snabbladdare	PLG 20 C3
Modellnummer: – VDE-stickkontakt: – BS-stickkontakt:	HG08983 HG08983-BS
<b>Ingång:</b>	
Märkspänning:	230–240 V~
Märkfrekvens:	50 Hz
Nominell effekt:	120 W

Utgång:	
Märkspänning:	21,5 V ---
Laddningsström:	4,5 A
Skyddsklass:	II/□
Säkring (intern):	3,15 A / 

## Rekommenderad omgivningstemperatur

Under laddningen:	+4 °C till +40 °C
Under drift:	–20 °C till +50 °C
Under förvaring:	0 °C till +45 °C

## Bulleremissionsvärden

Uppmätt värde för buller, bestämt enligt EN 62841. Elverktygets A-viktade ljudnivå vid användaren uppgår typiskt till:

Ljudtrycksnivå $L_{pA}$ :	85,8 dB
Osäkerhet $K_{pA}$ :	3 dB
Ljudeffektsnivå $L_{WA}$ :	93,8 dB
Osäkerhet $K_{WA}$ :	3 dB

## Vibrationsvärden

Totala vibrationstotalvärden (vektorsumma i tre riktningar) har fastställts i enlighet med EN 62841:

Slagskruvning $a_h$ :	4,066 m/s <sup>2</sup>
Osäkerhet K:	1,5 m/s <sup>2</sup>

## ⚠ VARNING!



Använd hörselskydd!

## HÄNVISNING

- ▶ De angivna totala vibrationstotalvärdena och de angivna bulleremissionsvärdena har mätts enligt ett normerat provningsförfarande och kan användas för att jämföra olika elverktyg.

## HÄNVISNING

- ▶ De angivna totala vibrationstotalvärdena och de angivna bulleremissionsvärdena kan även användas till en preliminär uppskattning av arbetsbelastning.

## ⚠ VARNING!

- ▶ Vibrations- och bullernivåerna kan under praktisk användning av elverktuget avvika från de angivna värdena, beroende på hur elverktuget används, särskilt beroende på vilket material som bearbetas.
- ▶ Försök att minimera belastningen genom vibrationer och buller så mycket som möjligt. Exempel på hur du kan reducera vibrationsbelastningen är att använda handskar vid användning av verktuget och att begränsa arbetstiden. Alla delar av driftcykeln ska beaktas (även de tider då elverktuget inte används och tider då det arbetar men utan belastning).



## Allmänna säkerhetsanvisningar

- Allmänna säkerhetsanvisningar för elverktyg

## ⚠ VARNING!

Läs alla säkerhetsanvisningar, övriga anvisningar, bilder och tekniska data som hör till detta elverktyg. Underlåtenhet att iaktta följande anvisningar kan orsaka elektrisk stöt, brand och/eller leda till svåra personskador.



## Förvara alla säkerhetsanvisningar och andra anvisningar för framtida referens.

Begreppet "elverktyg" som används i säkerhetsanvisningarna syftar på nätdrivna elverktyg (som används med anslutningskabel) eller på batteridrivna elverktyg (som används utan anslutningskabel).

## Arbetsplats säkerhet

- Håll arbetsplatsen ren och väl belyst.** Stökiga eller dåligt belysta arbetsplatser kan ge upphov till olyckor.
- Arbeta inte med elverktuget i en omgivning där det finns fara för explosion, t.ex. där det förekommer brännbara vätskor och gaser, eller stoft.** Elverktyg ger upphov till gnistor som kan antända stoft eller ånga.
- Håll barn och andra personer borta medan du använder elverktuget.** Om du distraheras kan du tappa kontrollen över elverktuget.

## Elsäkerhet

- Elverktugets stickkontakt måste passa i eluttaget. Stickkontakten får under inga omständigheter ändras. Använd inte någon adapterkontakt tillsammans med skyddsjordade elverktyg.** Stickkontakter som inte modifierats och passande eluttag minskar risken för elektrisk stöt.
- Undvik kroppskontakt med jordade ytor, som rör, värmeelement, ugnar och kylskåp.** Om din kropp är jordad ökar risken att få en elektrisk stöt.
- Håll elverktyg skyddade mot regn och fukt.** Om det tränger in vatten i ett elverktyg ökar risken för elektrisk stöt.

- d) **Använd inte anslutningskabeln på felaktigt sätt, genom att bära elverktyget i den, hänga upp det i den eller använda den för att dra stickkontakten ut ur eluttaget. Skydda anslutningskabeln mot stark värme, olja, vassa kanter och rörliga komponenter.** Skadade eller intrasslade anslutningskablar ökar risken för elektrisk stöt.
- e) **Om du arbetar med ett elverktyg utomhus, använd endast förlängningskablar som är avsedda för sådan miljö.** Om du använder en förlängningskabel avsedd för utomhusbruk minskar du risken för elektrisk stöt.
- f) **Om det inte går att undvika att arbeta med ett elverktyg i fuktig miljö, använd en jordfelsbrytare.** Om du använder en jordfelsbrytare minskar risken för elektrisk stöt.
- c) **Säkerställ att du inte oavsiktligt kan starta produkten. Försäkra dig om att elverktyget har kopplats från innan du ansluter det till elnätet och/eller batteriet, eller tar upp eller bär det.** Om du har fingret på till-/frånknappen när du bär elverktyget eller ansluter det till elnätet kan det uppstå olyckor.
- d) **Ta bort inställningsverktyg och skruvnycklar innan du ansluter elverktyget.** Ett verktyg eller en nyckel som lämnas kvar i en del av ett elverktyg som roterar, kan leda till personskador.
- e) **Undvik en onormal kroppsställning. Stå stadigt och behåll alltid balansen.** På så sätt kan du lättare kontrollera elverktyget i oväntade situationer.
- f) **Använd lämpliga kläder. Använd inte vida kläder eller smycken. Säkerställ att håret och kläderna är långt ifrån rörliga delar.** Löst hängande kläder, smycken eller långt hår kan fångas upp av rörliga delar.

#### **Personssäkerhet**

- a) **Var uppmärksam på vad du gör och arbeta med sunt förnuft med ett elverktyg.** Använd inte något elverktyg om du är trött eller är påverkad av droger, alkohol eller mediciner. Ett enda ögonblick av uppmärksamhet vid användningen av elverktyget kan leda till allvarliga personskador.
- b) **Använd personlig skyddsutrustning och alltid skyddsglasögon.** Minska risken för personskador genom att använda andningskydd, halksäkra skyddsskor, skyddshjälm, hörselskydd och annan personlig skyddsutrustning, beroende på vilket slags elverktyg du arbetar med och vilket slag av arbete du utför.
- g) **Om stoftutsugnings- och skyddsanordningar kan monteras, ska de monteras och användas på korrekt sätt.** Om stoftutsugning används kan faran för skador på grund av stoft minskas.
- h) **Låt dig inte invaggas i en falsk känsla av säkerhet och negligera inte säkerhetsreglerna för elverktyg, även om du är väl insatt i elverktyget och har använt det ofta.** Oaktsam hantering kan mycket snabbt ge upphov till svåra personskador.

## Användning och skötsel av elverktyget

- a) **Överbelasta inte elverktyget.**  
**Använd det elverktyg som bäst passar för ditt arbete.** Med lämpligt elverktyg arbetar du bättre och säkrare inom angivet effektområde.
- b) **Använd inte ett elverktyg med defekt brytare.** Ett elverktyg som inte längre går att koppla till och från är farligt och måste repareras.
- c) **Dra stickkontakten ut ur eluttaget och/eller ta ut ett uttagbart batteri, innan du gör inställningarna på apparaten, byter insatsverktyg eller lägger ifrån dig elverktyget.** Dessa försiktighetsåtgärder hindrar att elverktyget startar oavsiktligt.
- d) **Förvara elverktyg som inte används utom räckhåll för barn. Låt inte personer som inte är väl förtrogna med elverktyget eller som inte läst anvisningarna använda det.** Elverktyg är farliga om de används av oerfarna personer.
- e) **Sköt dina elverktyg och insatsverktyg noggrant. Kontrollera om rörliga delar fungerar väl och inte kärvar, om delar har gått sönder eller är så skadade att de hindrar elverktygets funktion. Låt reparera skadade delar innan du använder elverktyget.** Många olyckor sker på grund av att elverktyg inte har underhållits väl.
- f) **Säkerställ att dina skärverktyg är vassa och rena.** Skärverktyg som är väl underhållna och har vassa eggar kärvar mindre och är lättare att styra.
- g) **Använd elverktyg, tillbehör, insatsverktyg osv. i enlighet med dessa anvisningar. Beakta villkoren för arbetet och vilken verksamhet som ska utföras.** Att använda elverktyg för andra ändamål än de som avses, kan leda till farliga situationer.

- h) **Håll handtag och greppytor torra, rena och fria från olja och fett.** Handtag och greppytor som är hala gör att du inte kan använda och kontrollera elverktyget på ett säkert sätt vid oförutsedda situationer.

## Användning och skötsel av det batteridrivna verktyget

- a) **Ladda endast batterierna med laddare som rekommenderats av tillverkaren.** En laddare som är avsedd för ett visst slags batteri orsakar brandfara om den används med andra batterier.
- b) **Använd bara de batterier som är avsedda för elverktyget.** Att använda andra batterier kan leda till personskador och fara för brand.
- c) **De batterier du använder ska hållas borta från gem, mynt, nycklar, spik, skruvar och andra mindre metallföremål som skulle kunna kortsluta kontakterna.** Om kortslutning uppstår mellan batterikontakter kan det leda till brännskador eller brand.
- d) **Vid felaktig användning kan vätska tränga ut ur batteriet. Undvik kontakt med sådan vätska. Om du råkat röra vid dem, skölj huden med vatten. Om vätskan kommer in i ögonen, sök läkare.** Vätska som tränger ut ur batterier kan leda till hudirritationer eller brännskador.
- e) **Använd inte skadat eller modifierat batteri.** Skadade eller modifierade batterier kan leda till situationer som är omöjliga att förutse och därmed till brand, explosion eller personskador.
- f) **Utsätt inte batteriet för eld eller alltför hög temperatur.** Eld eller temperatur över +130 °C kan orsaka explosion.

- g) **Följ alla anvisningar för laddning och ladda alltid batteriet eller det batteridrivna verktyget inom det temperaturintervall som anges i bruksanvisningen.** Om batteriet laddas felaktigt eller utanför tillåtet temperaturintervall kan batteriet förstöras och brand uppstå.

	<b>VAR FÖRSIKTIG! EXPLOSIONSFARA!</b> Återladda aldrig engångsbatterier.
	<b>Skydda batteriet mot värme, samt mot intensivt solljus, eld, vatten och fukt.</b> Explosionsfara.
	
	

### Service

- a) **Låt ditt elverktyg repareras endast av kvalificerad fackpersonal och endast med originalreservdelar.** Detta garanterar att elverktyget förblir säkert.
- b) **Utför aldrig underhåll på skadade batterier.** Allt underhåll av batterier ska utföras av tillverkaren eller auktoriserad verkstad.

### ● Säkerhetsanvisningar för slagskruvdragare för fordon

- a) **Håll elverktyget i de isolerade greppytorna när du utför arbeten där skruvarna skulle kunna komma i kontakt med dolda elledningar.** Kontakt med en strömförande ledning kan även leda till att apparatdelar av metall blir spänningsförande och skulle därmed kunna orsaka elektrisk stöt.

- b) **Håll händerna borta från roterande delar. Vänta tills dess att elverktyget kommit att stå stilla innan du lägger ifrån dig det.** Fara för personskador.
- c) **Undvik att vidröra insatsverktyget eller arbetsstycket omedelbart efter bearbetning.** Delarna kan fortfarande vara heta och orsaka brännskador.
- d) **Stäng av elverktyget omedelbart om insatsverktyget blockerats på grund av överbelastning eller för att arbetsstycket kärvar.** Förlust av kontroll kan leda till personskador.
- e) **Säkra arbetsstycket.** Om arbetsstycket hålls fast med spännanordningar eller i ett skruvstöd istället för med handen blir arbetet säkrare.
- f) **I mjuka material som aluminium och liknande, kan gängan eller skruvsätet skadas om man drar åt för hårt med slagskruvdragaren.**
- g) **Skydda dig själv och andra, inklusive de som befinner sig i omedelbar närhet, genom att vidta nödvändiga skyddsåtgärder eller försiktighetsåtgärder för att förebygga hälsoskador.**
- h) **Använd inget tillbehör, som inte rekommenderas av PARKSIDE.** Det kan leda till elektrisk stöt eller brand.

### ● Minskning av vibration och buller

Begränsa arbetstiden, välj driftlägen med låg vibrations- och bullernivå och använd personlig skyddsutrustning för att reducera vibrations- och bullerexponering.

Följande åtgärder bidrar till att minska risker som har att göra med vibration och buller:

- Använd produkten endast för sitt avsedda ändamål och så som beskrivs i anvisningarna.
- Säkerställ att produkten är i perfekt skick och väl underhållen.
- Håll ett stadigt grepp om produktens handtag/greppytor.
- Utför underhåll på produkten i enlighet med anvisningarna och se till att den är tillräckligt smord (om detta krävs).
- Planera arbetet så att användningen av produkter med hög vibrationsnivå fördelas över en längre tidsrymd.

### ● Åtgärder vid nödsituation

Använd denna bruksanvisning för att bli väl förtrogen med produkten. Studera säkerhetsanvisningarna noggrant och följ dem minutiöst. Därigenom bidrar du till att undvika risker och faror.

- Vid användning av denna produkt, var alltid uppmärksam så att du tidigt uppfattar faror och kan agera på rätt sätt. Att snabbt ingripa kan förebygga svåra person- och saskador.
- Stäng omedelbart av produkten vid felfunktioner och ta ut batterisatsen. Låt en kvalificerad yrkesperson kontrollera och reparera produkten innan du åter tar den i drift.

### ● Eventuella kvarstående risker

Även om du sköter denna produkt enligt alla regler, finns det en potentiell risk för person- och saskador. Följande faror kan uppträda i samband med produktens konstruktion och utförande:

- Skador orsakade av rörliga delar eller heta ytor.

- Hörselskador om lämpligt hörselskydd inte används.
- Skador på grund av vibrationer som inverkar på händer och armar om apparaten används under långa perioder eller inte hanteras och underhålls korrekt.

### HÄNVISNING

- ▶ Denna produkt alstrar ett elektromagnetiskt fält under drift! Detta fält kan under vissa omständigheter inverka negativt på aktiva eller passiva medicinska implantat!
- ▶ För att minska faran för svåra personskador eller dödsfall rekommenderar vi personer som har medicinska implantat att konsultera sin läkare och tillverkaren av det medicinska implantatet innan de använder produkten!

### ● Säkerhetsanvisningar för laddare

- Denna apparat kan användas av barn som har fyllt 8 år samt av personer med nedsatt fysisk, sensorisk eller mental förmåga eller som har bristande erfarenhet och kunskap, förutsatt att de övervakas eller får undervisning i hur apparaten ska användas på ett säkert sätt och de därvid förstår vilka faror som kan uppstå.



Barn får inte leka med apparaten.  
Rengöring och användarunderhåll får inte utföras av barn om dessa inte övervakas.

- Återladda aldrig engångsbatterier. Om du inte följer denna anvisning kan du utsätta dig för faror.
  - Om denna produkts anslutningskabel skadas måste den ersättas av tillverkaren eller dennes kundtjänst eller annan liknande kvalificerad person, för att undvika att det uppstår faror.
  - Skydda de elektriska delarna mot fukt. Doppa aldrig elverket i vatten eller andra vätskor, för att undvika skador och elektrisk stöt. Håll aldrig apparaten under rinnande vatten. Följ anvisningarna för rengöring, underhåll och reparation.
-  Denna apparat är endast avsedd för användning inomhus.

**⚠ SE UPP!** Denna laddare är endast avsedd för laddning av batterisatser av följande typer:

<b>/// PARKSIDE 20 V batterisats</b>		
PAP 20 B1	2 Ah	5 celler
PAP 20 B3	4 Ah	10 celler
PAPS 204 A1	4 Ah	5 celler
PAPS 208 A1	8 Ah	10 celler

#### Passande batterisatser och laddare

<b>Batterisats:</b>	/// PARKSIDE X 20 V Team
<b>Laddare:</b>	/// PARKSIDE X 20 V Team

Kunder kan beställa kompatibla ersättningsbatterier och laddare via [www.optimex-shop.com](http://www.optimex-shop.com).

#### ● Före första användningen

#### ● Uppackning av produkten

1. Ta ut produkten ur förpackningen och avlägsna allt förpackningsmaterial och all skyddsfolie.
2. Kontrollera att alla delar finns med och att den beskrivna leveransomfattningen är komplett (se "Leverans").
3. Kontrollera att produkten och samtliga delar är i gott skick. Använd inte produkten om du upptäcker en skada eller en defekt, fortsatt i stället enligt beskrivningen i kapitlet "Garanti".

## ● Tillbehör

### HÄNVISNING

► Denna bruksanvisning innehåller information om och förslag på tillbehör och beskriver hur de används. De illustrerade tillbehören ingår inte i leveransen, men är avsedda att illustrera ytterligare möjligheter att använda denna produkt.

- För att använda denna produkt på ett säkert och korrekt sätt rekommenderar vi följande tillbehör:

Tillbehör	Funktion
Bitsatser för slagskruvdragare	<ul style="list-style-type: none"><li>□ Speciellt utformade för de höga vridmoment som genereras av produkten.</li><li>□ Se till att ha en uppsättning bits i olika storlekar för att täcka olika skruv- och mutterstorlekar.</li></ul>
Bitsförlängningar	Praktiska tillbehör för att nå bultar som är djupt försänkta eller svåra att komma åt.
Kardanlänkar	Ger ökad flexibilitet i att välja arbetsläge med produkten. Tillbehöret gör det möjligt att nå bultar i olika vinklar.



Tillbehör	Funktion
Personlig skyddsutrustning	<ul style="list-style-type: none"><li>□ Skyddsglasögon och hörselskydd är oundgängliga när du arbetar med elverktyg.</li><li>□ Det höga vridmomentet kan generera mycket ljud, och det kan förekomma stänk av smuts och olja.</li></ul>
Momentnycklar/momentprovare	När du arbetar med uppgifter som kräver specifika vridmoment kan momentnycklar eller momentprovare vara till hjälp för att uppnå precisa och repeterbara resultat.

- Tillbehör finns hos din återförsäljare. Beakta alltid produktens tekniska krav vid köp och användning av tillbehör (se "Tekniska data").
- Om du är osäker, fråga en kvalificerad yrkesperson och följ återförsäljarens råd.

## ● Laddning av batterisatsen

(Bild C)

### HÄNVISNING

- Du kan ladda batterisatsen  när som helst utan att minska dess livslängd.
- Batterisatsen  skadas inte om laddningsprocessen avbryts.

- Före idrifttagning: Ladda batterisatsen **9** om den har medelhög eller låg laddningsnivå (se "Kontrollera batterisatsens laddningsnivå").
- Laddningsnivå-LED (röd **15** och grön **16**) informerar om tillståndet hos laddaren **14** och batterisatsen **9**.

LED	Tillstånd
Röd LED lyser	Batterisatsen laddas
Grön LED lyser	Batterisatsen fulladdad
Grön LED och röd LED blinkar	Batterisatsen är defekt
Röd LED blinkar	Batterisatsen är för kall eller för varm
Grön LED lyser (utan batterisats)	Laddaren är klar för användning

1. Sätt in batterisatsen **9** i laddaren **14**.
2. Sätt stickkontakten **13** på laddaren i ett eluttag.
3. När batterisatsen **9** är fulladdad:
  - Dra ut stickkontakten **13** på laddaren ur eluttaget.
  - Ta ut batterisatsen **9** ur laddaren **14**.

## ● Isättning/uttagning av batterisats

### Isättning av batterisats

1. Skjut batterisatsen **9** på handtaget **7**.
2. Säkerställ att batterisatsen **9** klickar fast.

### Uttagning av batterisatsen

1. Tryck på spärrknappen **12** för batterisatsen **9**.
2. Ta av batterisatsen **9** från handtaget **7**.

## ● Kontrollera batterisatsens laddningsnivå

(Bild B)

- Kontrollera batterisatsens laddningsnivå: Tryck på knappen  **10**. Laddningsnivå-LED **11** indikerar laddningsnivån på följande sätt:

Färg	Laddningsnivå
Röd/orange/grön	Maximal
Röd/orange	Mellan
Röd	Låg

## ● Hantering

 **WARNING! Risk för personskador!**



Stäng av produkten, ta ut batterisatsen **9** och låt produkten svalna innan du ändrar något på den.

## ● Påsättning/avtagning av insatsverktyg

### Påsättning av insatsverktyg

1. Välj önskad hylsa:
  - Hylsa, 17 mm **21**
  - Hylsa, 19 mm **20**
  - Hylsa, 21 mm **19**
  - Hylsa, 23 mm **18**
2. Skjut hylsan **18/19/20/21** på verktygsfattningen **1**.

### Avtagning av insatsverktyg

- Dra ut hylsan **18/19/20/21** ur verktygsfattningen **1**.

## HÄNVISNING

- ▶ Verktygsfattningen [1] är försedd med ett hål. Detta gör det möjligt att sätta in en låsstift (ingår inte) för att låsa en slagskruddragarhylsa (ingår inte) med hjälp av ett hål i motsvarande positioner på fyrkantstapparna.

## ● Inställning av rotationsriktning

(Bild E)

### HÄNVISNING

- ▶ Användning av rotationsriktningsomkopplaren [4]: Produkten måste vara avstängd och stå stilla.

- Ställ rotationsriktningsomkopplaren [4] i ett av de 3 lägena:

Rotationsriktningsomkopplarens [4] läge	Rotationsriktning
Vänster	Medurs
Mitt	Till/från-omkopplaren [8] blockerad
Höger	Moturs

## ● Inställning av vridmoment

### HÄNVISNING

- ▶ Produkten använder den senast använda vridmomentinställningen när den startas.
- Avläs aktuellt vridmoment: Tryck åter kort på vridmomentknappen [6].
- Ändring av vridmoment: Tryck upprepade gånger på vridmomentknappen [6] tills önskad momentinställning är vald.

## ● Till-/frånkoppling

### Tillkoppling

- Håll till/från-omkopplaren [8] intryckt. Den isatta hylsan [18/19/20/21] börjar vridas.

### Frånkoppling

- Släpp till/från-omkopplaren [8].

## ● Hastighetsreglering

- Hastigheten ställs in stegvis: Tryck kort på till/från-omkopplaren [8].

Tryck	Hastighet
Belysning	Lite
Medel	Hög

## ● LED-arbetsbelysning

### HÄNVISNING

- ▶ Förbättra sikten i dåligt upplysta områden: Denna produkt är utrustad med en LED-arbetsbelysning [5] för att belysa det omedelbara arbetsområdet.
- ▶ Efter avstängning av produkten: LED-arbetsbelysningen [5] lyser i ytterligare ca 10 sekunder.
- Så snart produkten sätts på: LED-arbetsbelysningen [5] tänds genast.

## ● Bältesklämma

(Bild A)

### ⚠ VAR FÖRSIKTIG! Risk för personskador!

- ▶ Innan du hänger produkten i bältet: Tryck rotationsriktningsomkopplaren [4] till mittläget (produkten låst). Detta förhindrar att produkten slås på av misstag.

- Häng produkten i bältet: Använd bältesklämman .

## ● Arbetsanvisningar

### HÄNVISNING

- ▶ Åtdragningsmomentet beror på:
  - Vald vridmomentinställning
  - Hastigheten
  - Typen av skruv eller mutter
  - Basmaterialet som man skruvar i
  - Skruvningstiden
- ▶ Produkten får endast användas för att dra åt skruvar och muttrar i samband med förmonteringsarbete. Det är inte produkten som når det önskade börvärdesmomentet för skruven eller muttern, utan en momentnyckel som är inställd på böråtdragningsmomentet.
- ▶ Kontrollera det faktiska åtdragningsmomentet som uppnåtts med hjälp av en momentnyckel.

### HÄNVISNING

- ▶ Om produkten inte ska användas under en längre tid: Kör produkten utan belastning i ca 10 sekunder. Motor kylfläkten blåser in luft i den främre drivmekanismen för att kyla ner den.
- ▶ För att uppnå optimal slagkraft, applicera inte något tryck mot skruven/muttern.
- ▶ Monteringsarbete: Följ alltid tillverkarens instruktioner eller riktlinjer för skruvar, bultar, muttrar och specifika fästelement.
- ▶ Efter ett hjulbyte på ett fordon: Kontrollera hjulbultarna eller -muttrarna enligt tillverkarens instruktioner eller riktlinjer. Efterdra hjulbultarna eller -muttrarna med en momentnyckel efter ca 50 till 100 km.

## ● Skillnader mellan skruvdragare och slagskruvdragare

För att underlätta valet av lämpligt verktyg illustrerar följande tabell skillnaderna mellan skruvdragare och slagskruvdragare:

	<b>Skruvdragare</b>	<b>Slagskruvdragare</b>
<b>Syfte:</b>	Dra åt och lossa skruvar i olika material.	Dra åt och lossa muttrar och skruvar, särskilt på motorfordon.
<b>Vridmoment:</b>	Måttligt vridmoment för mångsidiga tillämpningar.	Högt vridmoment för krävande tillämpningar.
<b>Chucktyp:</b>	För olika skruvmejselbits.	Fyrkantfattning för direkt fastsättning av hylsor.
<b>Slagmekanism:</b>	Standardmässig vridmekanism.	Använder snabba momentstötter för snabb åtdragning och lossning.
<b>Mångsidighet:</b>	Lämplig för lättare monteringsarbeten.	Specialiserad för krävande monteringsuppgifter, inte lika mångsidig som en bormaskin.

## ● Rengöring och skötsel

**⚠ VARNING! Risk för personskador!**



Stäng av produkten, ta ut batterisatsen **9** och låt produkten svalna innan du ändrar något på den.

### HÄNVISNING

- ▶ Vid rengöring av produkten, använd inte kemiska, alkaliska, slipande eller andra aggressiva rengörings- eller desinfektionsmedel då dessa kan skada ytorna.
  - Låt inte vätskor tränga in i produkten.
  - Håll alltid produkten ren, torr och fri från olja och fetter.
  - Efter varje användningstillfälle och före förvaring: Avlägsna främmande material från produkten.
  - Regelbunden och noggrann rengöring bidrar till säker användning och ökar produktens livslängd.
  - Rengör produkten med en torr trasa.
  - Använd en mjuk borste på ställen som är svåra att komma åt.
  - Rengör framför allt ventilationsöppningarna **3** efter varje användning, med en trasa och en mjuk borste. Ventilationsöppningarna ska alltid vara fria.
- ## ● Underhåll
- Före och efter varje användning: Kontrollera produkten och dess tillbehör med avseende på förslitning och skador. Byt ut slitna eller skadade tillbehör vid behov. Beakta de tekniska kraven (se "Tekniska data").

## ● Reparation

- Denna produkt innehåller inga delar som kan repareras av användaren.
- Vänd dig till en auktoriserad serviceverkstad eller en liknande kvalificerad person för att låta kontrollera och reparera produkten.

## ● Förvaring

- Rengör produkten såsom beskrivits innan.
- Förvara produkten och dess tillbehör på en mörk, torr, frostfri och väl ventilerad plats.
- Förvaring alltid produkten utom räckhåll för barn.
- Optimala temperatur för långtidsförvaring (längre än 3 månader) ligger mellan +20 och +26 °C.
- Förvara produkten i sin förvaringslåda **17**.

## Batterisats

- Före långtidsförvaring: Förvara batterisatsen **9** endast om den är åtminstone delvis laddad. Batterisatsen ska vara 40 till 60 % laddad (röd och orange laddningsnivå-LED **11** tänds).
- Vid långtidsförvaring: Kontrollera laddningsnivån hos batterisatsen **9** ungefär var 3:e månad. Ladda batterisatsen vid behov.

## ● Transport

- Transportera produkten i sin förvaringslåda **17**.
- Skydda produkten mot kraftiga stötar och kraftiga vibrationer vid transport i fordon.
- Säkra produkten så att den inte glider eller välter.

## ● Avfallshantering

Förpackningen består av miljövänliga material, som kan lämnas på lokala återvinningsstationer.



Beakta märkningen på förpackningsmaterialet för rätt källsortering vid avfallshantering. Dessa har markerats med förkortningar (a) och siffror (b) med följande betydelse: 1–7: plaster/20–22: papper och kartong/80–98: kompositmaterial.

### Produkt:



Kontakta kommunen för närmare information om avfallshantering av den förbrukade produkten.



Var rädd om miljön och kasta inte den uttjänta produkten i hushållsavfallet utan säkerställ en fackmässig avfallshantering. Information om återvinningsstationer och deras öppettider erhåller du hos de lokala myndigheterna.

Defekta eller förbrukade batterier/batteripack måste återvinnas. Lämnna batterier/batteripack och/eller produkten på befintliga återvinningsstationer.



**Risk för miljöskador på grund av felaktig avfallshantering av batterier/batteripack!**

Ta ut batterierna/batteripacket ur produkten innan du lämnar den till avfallshantering.

Batterier/batteripack får inte kastas i hushållssoporna. De kan innehålla giftiga tungmetaller och ska behandlas som farligt avfall. De kemiska symbolerna för tungmetaller är följande: Cd = kadmium, Hg = kvicksilver, Pb = bly. Lämnna därför förbrukade batterier/batteripack på kommunens återvinningsstation.

## ● Garanti

Produkten har tillverkats enligt stränga kvalitetskrav och kontrollerats noggrant före leverans. I händelse av materialfel eller tillverkningsfel har du lagstadgade rättigheter mot säljaren av produkten. Dina lagstadgade rättigheter begränsas inte på något sätt av vår garanti som anges nedan.

Garantin för den här produkten är 3 år från och med inköpsdatum. Garantitiden börjar från och med inköpsdagen. Förvara originalkvittot på en säker plats eftersom detta dokument krävs som inköpsbevis.

Alla skador eller brister som redan finns vid tidpunkten för köpet måste rapporteras omedelbart efter uppackning av produkten.

Om det uppstår ett materialfel eller ett tillverkningsfel på denna produkt inom 3 år efter köpet, kommer vi, efter eget gottfinnande, att antingen reparera eller byta ut produkten åt dig utan kostnad. Garantiperioden förlängs inte av ett beviljat garantianspråk. Det gäller även för utbytta eller reparerade delar.

Denna garanti är ogiltig om produkten har skadats eller använts eller underhållits felaktigt.

Garantin täcker material- och tillverkningsfel. Denna garanti täcker inte produktdelar som är föremål för normalt slitage och som därför anses vara slitdelar (t.ex. batterier, batteripack, slangar, bläckpatroner) och inte heller skador på ömtåliga delar, t.ex. strömbrytare eller delar av glas.

## ● Handläggning av garantianspråk

Iaktta anvisningarna nedan för att säkerställa en snabb handläggning av din förfrågan:

Ha alltid kassakvittot och artikelnumret i beredskap (IAN 465708\_2404) för att bevisa köpet.

Artikelnumret finns på produktens typskylt, en gravyr på produkten, omslaget till din handledning (längts ner till vänster) eller etiketten på baksidan eller undersidan av produkten.

Om funktionsfel eller andra brister uppstår kontakta först nedanstående serviceavdelning via telefon eller e-post.

Du kan sedan utan kostnad skicka en produkt som har registrerats som defekt till den serviceadress som du har fått. Bifoga inköpsbeviset (kassakvitto) och uppgifter om vilket fel det handlar om och när det inträffade.

På parkside-diy.com kan du titta på och ladda ner denna och många andra handböcker. Med denna QR-kod kommer du direkt till parkside-diy.com. Välj ditt land och sök efter bruksanvisningen via sökmasken. Genom inmatning av artikelnumret (IAN) 465708\_2404 kommer du till din artikels bruksanvisning.

## ● Service

### SE Service Sverige

Tel.: 020791808

E-Mail: [owim@lidl.se](mailto:owim@lidl.se)

### FI Service Finland

Tel: 0800 913375

E-Mail: [owim@lidl.fi](mailto:owim@lidl.fi)





# ● EG-försäkran om överensstämmelse

## EG-FÖRSÄKRAN OM ÖVERENSSTÄMMELSE (nr 465708\_2404)

IAN: 465708\_2404  
Produktidentifikation: "PARKSIDE" Batteridrivna slagskruvdragare  
Modellnummer: HG11293

Föremålet för försäkran ovan överensstämmer med den relevanta harmoniserade unionslagstiftningen:

Direktiv 2006/42/EG
Direktiv 2014/30/EU
Direktiv 2011/65/EU med alla relaterade ändringar

Hänvisningar till de relevanta harmoniserade standarder eller andra tekniska specifikationer enligt vilka överensstämmelsen försäkras:

N° / Delar
Direktiv 2006/42/EG
EN 62841-1:2015/A11:2022
EN 62841-2-2:2014
Direktiv 2014/30/EU
EN IEC 55014-1:2021
EN IEC 55014-2:2021
EN IEC 61000-3-2:2019/A1:2021
EN 61000-3-3:2013/A2:2021

Föremålet för försäkran ovan överensstämmer som beskrivs ovan är i överensstämmelse med Europaparlamentets och rådets direktiv 2011/65/EU av den 8 juni 2011 om begränsning av användningen av vissa farliga ämnen i elektrisk och elektronisk utrustning:

N° / Delar
EN IEC 63000:2018

Ytterligare information:

N° / Delar
EN 60335-2-29:2021/A1:2021
EN 60335-1:2012/A15:2021
EN 62233:2008
EN 62133-2:2017
EN 62133-2:2017/AMD1:2021
EN 62841-1:2015/A11:2022 Annex K

Arkivering av teknisk dokumentation: OWIM GmbH & Co.KG

Undertecknat för:

**OWIM GmbH & Co. KG, Stiftsbergstraße 1, 74167 Neckarsulm, Tyskland**

Denna försäkran om överensstämmelse utfärdas under tillverkarens eget ansvar.

Översättning av den ursprungliga försäkran om överensstämmelse

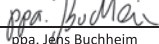















Neckarsulm	24.07.2024		
Ort	Datum	ppa. Stefan Haensel	ppa. Jens Buchheim
		Prokurist	Prokurist

SE



<b>Wykaz użytych piktogramów i symboli</b> .....	Strona	41
<b>Wstęp</b> .....	Strona	42
Użytkowanie zgodne z przeznaczeniem .....	Strona	42
Zakres dostawy .....	Strona	42
Wykaz części .....	Strona	42
Dane techniczne .....	Strona	43
<b>Ogólne instrukcje bezpieczeństwa</b> .....	Strona	44
Ogólne instrukcje bezpieczeństwa dla uchwytów elektronarzędzi. . . .	Strona	44
Instrukcje bezpieczeństwa dla samochodowych kluczy udarowych . .	Strona	48
Redukcja wibracji i hałasu .....	Strona	48
Zachowanie w sytuacjach awaryjnych .....	Strona	49
Inne zagrożenia .....	Strona	49
Instrukcje bezpieczeństwa dla ładowarek .....	Strona	49
<b>Przed pierwszym użyciem</b> .....	Strona	50
Rozpakowanie produktu .....	Strona	50
Akcesoria .....	Strona	51
Ładowanie akumulatora .....	Strona	51
Wkładanie i wyjmowanie akumulatora .....	Strona	52
Sprawdzanie stanu naładowania akumulatora .....	Strona	52
<b>Obsługa</b> .....	Strona	52
Wkładanie i wyjmowanie narzędzia .....	Strona	52
Ustawianie kierunku obrotów .....	Strona	53
Regulacja momentu obrotowego .....	Strona	53
Włączanie i wyłączanie .....	Strona	53
Regulacja prędkości .....	Strona	53
Oświetlenie LED miejsca pracy .....	Strona	53
Zaczepek na pasek .....	Strona	54
Instrukcje robocze .....	Strona	54
Różnice między śrubokrętami i kluczami udarowymi. . . . .	Strona	54
<b>Czyszczenie i konserwacja</b> .....	Strona	55
Konserwacja .....	Strona	55
Naprawy .....	Strona	55
Przechowywanie .....	Strona	55
Transport .....	Strona	56
<b>Utylizacja</b> .....	Strona	56
<b>Gwarancja</b> .....	Strona	57
Sposób postępowania w przypadku naprawy gwarancyjnej . . . . .	Strona	57
<b>Serwis</b> .....	Strona	58
<b>Deklaracja zgodności UE</b> .....	Strona	59

## Wykaz użytych piktoqramów i symboli

	<p>Ten symbol oznacza, że podczas użytkowania produktu należy przestrzegać instrukcji obsługi.</p>		<p>Wyłączać produkt i wyjmować akumulator przed wymianą akcesoriów, czyszczeniem i kiedy nie jest używany.</p>
	<p><b>OSTRZEŻENIE!</b> – Wskazuje niebezpieczeństwo o średnim stopniu ryzyka, które, jeśli się go nie uniknie, może spowodować śmierć lub poważne obrażenia (np. ryzyko porażenia prądem)</p>		<p>Chronić akumulator przed gorącem i bezpośrednim działaniem promieni słonecznych.</p>
	<p><b>OSTROŻNIE!</b> – Wskazuje niebezpieczeństwo o niskim stopniu ryzyka, które, jeśli się go nie uniknie, może spowodować niewielkie lub umiarkowane obrażenia (np. ryzyko poparzenia)</p>		<p>Chronić akumulator przed wodą i wilgocią.</p>
	<p><b>UWAGA!</b> – Ostrzega przed możliwymi szkodami materialnymi (np. ryzyko zwarcia)</p>		<p>Chronić akumulator przed ogniem.</p>
	<p>Ostrzeżenie – gorąca powierzchnia!</p>		<p>Klasa ochronności II (podwójna izolacja)</p>
	<p>Prąd przemienny/napięcie przemiennie</p>		<p>Bezpiecznik</p>
	<p>Prąd stały/napięcie stałe</p>		<p>Nosić ochronę słuchu!</p>
	<p>Znak CE potwierdza zgodność z dyrektywami UE mającymi zastosowanie do produktu.</p>		<p>Instrukcje bezpieczeństwa Instrukcje</p>

## **20 V AKUMULATOROWA** **WKREŃTARKA UDAROWA**

### ● **Wstęp**

Gratulujemy Państwu zakupu nowego produktu. Tym samym zdecydowali się Państwo na zakup produktu wysokiej jakości. Instrukcja obsługi jest częścią tego produktu. Zawiera ona ważne wskazówki dotyczące bezpieczeństwa, użytkowania i utylizacji. Przed pierwszym użyciem produktu należy zapoznać się ze wszystkimi wskazówkami dotyczącymi obsługi i bezpieczeństwa. Używać produktu wyłącznie zgodnie z jego poniżej opisanym przeznaczeniem. W przypadku przekazania produktu innej osobie należy dołączyć do niego całą jego dokumentację.

### ● **Użytkowanie zgodne z przeznaczeniem**

- Ten akumulatorowy klucz udarowy (zwany dalej „produktem” lub „elektronarzędziem”) przeznaczony jest do dokręcania i odkręcania śrub, sworzni i nakrętek za pomocą klucza udarowego.
- Produkt powinien być używany wyłącznie przez osoby dorosłe, które przeczytały i zrozumiały instrukcje i ostrzeżenia zawarte w niniejszej instrukcji obsługi. Użytkownicy są odpowiedzialni za swoje działania.
- Inne zastosowania lub modyfikacje produktu są uważane za niewłaściwe i mogą powodować zagrożenia, takie jak śmierć, obrażenia i uszkodzenia.
- Producent nie ponosi odpowiedzialności za szkody powstałe w wyniku użycia produktu niezgodnie z jego przeznaczeniem.
- Produkt nie jest przeznaczony do użytku komercyjnego ani odmiennych zastosowań.

### ● **Zakres dostawy**

#### **⚠ OSTRZEŻENIE!**

- ▶ Produkt i materiały opakowaniowe nie są zabawkami dla dzieci! Dzieci nie mogą bawić się plastikowymi torbami, foliami i drobnymi częściami! Istnieje niebezpieczeństwo połknięcia i uduszenia się!

- 1 20 V Akumulatorowa wkrętarka udarowa
- 4 Nasadki nasadowe (17 mm, 19 mm, 21 mm, 23 mm)
- 1 Akumulator
- 1 Zaczepek na pasek (wstępnie zamontowany)
- 1 Ładowarka
- 1 Kuferek do przechowywania
- 1 Instrukcja obsługi

### ● **Wykaz części**

(Rys. A)

- 1 Uchwyt narzędzia
- 2 Obudowa
- 3 Otwór wentylacyjny
- 4 Przełącznik kierunku obrotów
- 5 Oświetlenie LED miejsca pracy
- 6 Przycisk momentu obrotowego
- 7 Uchwyt
- 7a Zaczepek na pasek
- 8 Przełącznik zasilania

(Rys. B)

- 9 Akumulator
- 10 Przycisk  (prąd ładowania)
- 11 Diody LED stanu naładowania (czerwona/pomarańczowa/zielona)
- 12 Przycisk odłączania akumulatora

(Rys. C)

- 13 Kabel zasilania z wtyczką sieciową
- 14 Ładowarka (szybka ładowarka)
- 15 Wskaźnik LED stanu naładowania – czerwona

- 16 Wskaźnik LED stanu naładowania – zielona

(Rys. D)

- 17 Kuferek do przechowywania  
 18 Nasadka nasadowa, 23 mm  
 19 Nasadka nasadowa, 21 mm  
 20 Nasadka nasadowa, 19 mm  
 21 Nasadka nasadowa, 17 mm

## ● Dane techniczne

<b>20 V Akumulatorowa wkrętarka udarowa</b>	<b>PASSK 20-Li C4</b>
Numer modelu: – Ładowarka z wtyczką VDE: – Ładowarka z wtyczką BS:	HG11293 HG11293-BS
Napięcie znamionowe:	20 V $\equiv$
Prędkość biegu jałowego $n_0$ :	0–2300 min <sup>-1</sup>
Maks. moment obrotowy: – Zgodnie z ruchem wskazówek zegara: – Przeciwnie do ruchu wskazówek zegara:	400 N m 400 N m
Uchwyt narzędzia:	Kwadrat 1/2"

<b>Akumulator</b>	<b>PAP 20 B3</b>
Numer modelu:	HG08981
Typ:	Litowo-jonowy
Napięcie znamionowe:	20 V $\equiv$
Pojemność:	4 Ah

Wartość energetyczna:	80 Wh
Liczba ogniw akumulatora:	10

<b>Szybka ładowarka PLG 20 C3</b>	
Numer modelu: – Wtyczka VDE: – Wtyczka BS:	HG08983 HG08983-BS
<b>Wejście:</b>	
Napięcie znamionowe:	230–240 V~
Częstotliwość znamionowa:	50 Hz
Moc znamionowa:	120 W
<b>Wyjście:</b>	
Napięcie znamionowe:	21,5 V $\equiv$
Prąd ładowania:	4,5 A
Klasa ochronności:	II/□
Bezpiecznik (wewnętrzny):	3,15 A / 

## Zalecana temperatura otoczenia

Podczas ładowania:	+4 °C do +40 °C
Podczas pracy:	-20 °C do +50 °C
Podczas przechowywania:	0 °C do +45 °C

## Wartości emisji hałasu

Zmierzona wartość hałasu określona zgodnie z normą EN 62841. Ważony poziom hałasu A elektronarzędzia w miejscu użytkowania wynosi zazwyczaj:

Poziom ciśnienia akustycznego $L_{pA}$ :	85,8 dB
Niepewność $K_{pA}$ :	3 dB

Poziom mocy akustycznej $L_{WA}$ :	93,8 dB
Niepewność $K_{WA}$ :	3 dB

### Wartości emisji drgań

Całkowite wartości drgań (suma wektorowa trzech kierunków), określone zgodnie z normą EN 62841:

Zakręcanie uderowe, $a_n$ :	4,066 $m/s^2$
Niepewność K:	1,5 $m/s^2$

### OSTRZEŻENIE!



Nosić ochronę słuchu!

### RADA

- ▶ Podane całkowite wartości drgań i określone wartości emisji hałasu zostały zmierzone zgodnie ze znormalizowaną metodą badań i mogą być użyte do porównania jednego elektronarzędzia z drugim.
- ▶ Podane wartości całkowite drgań i określone wartości emisji hałasu mogą być również wykorzystane do wstępnej oceny obciążenia.

### OSTRZEŻENIE!

- ▶ Emisje drgań i hałasu podczas rzeczywistego użytkowania elektronarzędzia mogą odbiegać od podanych wartości, zależnie od sposobu używania elektronarzędzia, a w szczególności od rodzaju obrabianego przedmiotu.

### OSTRZEŻENIE!

- ▶ Starać się minimalizować wpływ wibracji i hałasu. Przykładowe środki zmniejszające narażenie się na drgania obejmują noszenie rękawic podczas używania narzędzia i ograniczanie czasu pracy. W takim przypadku należy wziąć pod uwagę wszystkie fazy cyklu operacyjnego (na przykład czas, w którym elektronarzędzie jest wyłączone i te, w których jest włączone, ale działa bez obciążenia).



## Ogólne instrukcje bezpieczeństwa

- **Ogólne instrukcje bezpieczeństwa dla uchwytów elektronarzędzi**

### OSTRZEŻENIE!

- **Przeczytać wszystkie instrukcje bezpieczeństwa, instrukcje użytkowania, ilustracje i dane techniczne dostarczone z tym elektronarzędziem.**
-  Nieprzestrzeganie poniższych instrukcji może spowodować porażenie prądem, pożar i/lub poważne obrażenia.

### **Zachować wszystkie instrukcje bezpieczeństwa oraz instrukcje użytkowania do przyszłego wglądu.**

Użyty w instrukcji bezpieczeństwa termin „elektronarzędzie” odnosi się do elektronarzędzi zasilanych z sieci (z przewodem zasilającym) i elektronarzędzi zasilanych z akumulatora (bez przewodu zasilającego).

## **Bezpieczeństwo pracy**

- a) **Miejsce pracy powinno być czyste i dobrze oświetlone.**  
Nieuporządkowane lub nieoświetlone obszary robocze mogą prowadzić do wypadków.
- b) **Nie należy pracować z elektronarzędziem w środowisku potencjalnie wybuchowym, w którym znajdują się łatwopalne ciecze, gazy lub pyły.**  
Elektronarzędzia generują iskry, które mogą zapalić pył lub opary.
- c) **Podczas korzystania z elektronarzędzia trzymać z daleka dzieci i inne osoby.** W przypadku rozproszenia uwagi można utracić kontrolę nad elektronarzędziem.

## **Bezpieczeństwo elektryczne**

- a) **Wtyczka elektronarzędzia musi pasować do gniazda. Wtyczki nie wolno w żaden sposób zmieniać. Z elektrycznie uziemionymi elektronarzędziami nie używać wtyczek przejściowych.**  
Niezmodyfikowane wtyczki i dopasowane gniazda zmniejszają ryzyko porażenia prądem.
- b) **Unikać kontaktu ciała z uziemionymi powierzchniami, takimi jak rury, grzejniki, piece i lodówki.** Jeśli ciało jest uziemione, istnieje zwiększone ryzyko porażenia prądem.
- c) **Elektronarzędzia należy chronić przed deszczem i wilgocią.**  
Wnikanie wody do elektronarzędzia zwiększa ryzyko porażenia prądem.
- d) **Nie używać kabla zasilającego do przenoszenia elektronarzędzia, zawieszania lub odłączania od gniazdka ściennego. Kabel zasilający trzymać z dala od źródeł ciepła, oleju, ostrych krawędzi lub ruchomych części urządzenia.**

Uszkodzone lub splątane kable zasilające zwiększają ryzyko porażenia prądem.

- e) **Podczas pracy z elektronarzędziem na zewnątrz należy używać wyłącznie przedłużaczy przystosowanych do użytku na zewnątrz.** Używanie przedłużacza przystosowanego do użytku na zewnątrz zmniejsza ryzyko porażenia prądem.
- f) **Jeśli działanie elektronarzędzia w wilgotnym otoczeniu jest nieuniknione, należy zastosować zasilanie z zabezpieczeniem różnicowoprądowym.** Zastosowanie wyłącznika różnicowoprądowego zmniejsza ryzyko porażenia prądem.

## **Bezpieczeństwo osób**

- a) **Zawsze zwracać uwagę na to, co się robi i zachowywać rozsądek podczas pracy z elektronarzędziem.**  
Nie używać elektronarzędzia będąc zmęczonym lub pod wpływem narkotyków, alkoholu albo leków. Chwila nieuwagi podczas używania elektronarzędzia może spowodować poważne obrażenia.
- b) **Nosić sprzęt ochrony osobistej i zawsze okulary ochronne.** Noszenie osobistego sprzętu ochronnego, takiego jak maska przeciwpyłowa, antypoślizgowe obuwie ochronne, kask ochronny lub ochrona słuchu, w zależności od rodzaju i zastosowania elektronarzędzi, zmniejsza ryzyko obrażeń.
- c) **Unikać niezamierzonego uruchomienia. Przed przeniesieniem, podniesieniem lub podłączeniem do źródła zasilania upewnić się, że elektronarzędzia jest wyłączone.** Jeżeli podczas przenoszenia elektronarzędzia trzymasz palec na włączniku lub

podłączasz elektronarzędzie do zasilania, gdy jest ono włączone, może to prowadzić do wypadków.

- d) **Przed włączeniem elektronarzędzia usunąć narzędzia regulacyjne lub klucze.** Narzędzie lub klucz umieszczony w obracającej się części elektronarzędzia może spowodować obrażenia.
- e) **Unikać nieprawidłowej postawy. Upewniać się, że stopy są bezpieczne i zachowywać równowagę przez cały czas.** Pozwala to lepiej kontrolować elektronarzędzie w nieoczekiwanych sytuacjach.
- f) **Nosić odpowiednią odzież. Nie nosić luźnej odzieży ani biżuterii. Włosy i odzież należy trzymać z dala od ruchomych części.** Luźne ubranie, biżuteria lub długie włosy mogą zostać pochwycone przez ruchome części.
- g) **Jeśli istnieje możliwość zainstalowania odpylaczy lub urządzeń do gromadzenia pyłu, to muszą być one podłączone i używane prawidłowo.** Używanie odpylacza może zmniejszyć zagrożenie pyłem.
- h) **Nie dopuszczać, aby wiedza zdobyta podczas częstego używania elektronarzędzia była przyczyną utraty czujności i ignorowania zasad bezpieczeństwa dotyczących elektronarzędzi.** Nieostrożne działanie może w ułamku sekundy doprowadzić do poważnych obrażeń.

#### **Używanie i konserwacja elektronarzędzia**

- a) **Nie przeciążać elektronarzędzia. Używać elektronarzędzia odpowiedniego do wykonywanej pracy.** Odpowiednie elektronarzędzie

wykona zadanie lepiej i bezpieczniej w zakresie, do którego zostało zaprojektowane.

- b) **Nie używać elektronarzędzia, którego przełącznik jest uszkodzony.** Elektronarzędzie, którego nie można włączyć lub wyłączyć, jest niebezpieczne i musi być naprawione.
- c) **Przed dokonaniem regulacji urządzenia, wymianą narzędzia wkładanego lub odłożeniem elektronarzędzia należy odłączyć wtyczkę od gniazdka ściennego i/ lub wyjąć wymienny akumulator.** To zabezpieczenie chroni przed niezamierzonym uruchomieniem elektronarzędzia.
- d) **Nie używane elektronarzędzia trzymać w miejscu niedostępnym dla dzieci. Nie pozwalać, aby elektronarzędzie było używane przez osoby, które nie znają tego elektronarzędzia lub nie przeczytały niniejszej instrukcji.** Elektronarzędzia są niebezpieczne, gdy są używane przez niedoświadczonych ludzi.
- e) **Zachowywać ostrożność podczas używania elektronarzędzi i narzędzi wkładanych. Sprawdzać, czy części ruchome działają prawidłowo i nie zacinają się, czy nie są zepsute lub uszkodzone w stopniu wykluczającym poprawne funkcjonowanie elektronarzędzia. Przed użyciem elektronarzędzia należy naprawić uszkodzone części.** Wiele wypadków spowodowanych jest przez źle konserwowane elektronarzędzia.
- f) **Narzędzia tnące muszą być ostre i czyste.** Starannie konserwowane narzędzia tnące o ostrych krawędziach tnących są mniej podatne na zakleszczenie i łatwiejsze w prowadzeniu.





- g) **Elektronarzędzia, akcesoria, narzędzia wkładane, itp. powinny być używane zgodnie z tymi instrukcjami. Pod uwagę należy brać warunki i pracę, jaką należy wykonać.** Używanie elektronarzędzi do innych celów niż zamierzone może prowadzić do niebezpiecznych sytuacji.
- h) **Uchwyty i powierzchnie chwytne utrzymywać w stanie suchym, czystym i wolnym od oleju i smaru.** Śliskie uchwyty i powierzchnie chwytne nie zapewniają bezpiecznej obsługi i kontroli elektronarzędzia w nieprzewidzianych sytuacjach.

#### Używanie i obsługa narzędzia bezprzewodowego

- a) **Akumulatory ładować tylko za pomocą ładowarek zalecanych przez producenta.** Ładowarka odpowiednia dla określonego typu akumulatora może spowodować pożar podczas używania z innym akumulatorem.
- b) **W elektronarzędziach używać tylko odpowiednich akumulatorów.** Użycie innych akumulatorów może spowodować obrażenia lub pożar.
- c) **Nieużywany akumulator należy trzymać z dala od spinaczy, monet, kluczy, gwoździ, śrub lub innych małych metalowych przedmiotów, które mogłyby spowodować zwarcie styków.** Zwarcie między stykami akumulatora może spowodować oparzenia lub pożar.
- d) **Nieprawidłowo używany akumulator może spowodować wycieki płynu. Unikać kontaktu z płynem. W razie przypadkowego kontaktu spłukać wodą. Jeśli płyn dostanie się do oczu, zasięgnąć dodatkowej pomocy medycznej.**

Wyciekający z akumulatora płyn może spowodować podrażnienie skóry lub poparzenia.

- e) **Nie używać uszkodzonego lub zmodyfikowanego akumulatora.** Uszkodzone lub zmienione akumulatory mogą zachowywać się w nieprzewidziany sposób i spowodować pożar, wybuch lub obrażenia.
- f) **Nie narażać akumulatora na działanie ognia ani innych źródeł ciepła.** Ogień lub temperatura powyżej +130 °C może spowodować wybuch.
- g) **Przestrzegać wszystkich instrukcji ładowania i nigdy nie ładować akumulatora ani narzędzia bezprzewodowego poza zakresem temperatur podanym w instrukcji obsługi.** Nieprawidłowe ładowanie lub ładowanie poza dopuszczalnym zakresem temperatur może zniszczyć akumulator i zwiększa ryzyko pożaru.

	<p><b>OSTROŻNIE! RYZYKO EKSPLOZJI!</b> Nigdy nie ładować baterii jednorazowych.</p>
	<p>Chronić akumulator przed ciepłem, np. również od bezpośredniego światła słonecznego, ognia, wody i wilgoci. Istnieje ryzyko eksplozji.</p>

#### Serwis

- a) **Elektronarzędzie powinno być naprawiane tylko przez wykwalifikowany personel i tylko z użyciem oryginalnych części zamiennych.** Zapewnia to utrzymanie bezpieczeństwa elektronarzędzia.

- b) **Nigdy nie serwisować uszkodzonych akumulatorów.** Wszystkie czynności związane z konserwacją akumulatorów powinny być wykonywane wyłącznie przez producenta lub autoryzowane centrum serwisowe.
- **Instrukcje bezpieczeństwa dla samochodowych kluczy udarowych**
- a) **Elektronarzędzie należy trzymać za izolowane powierzchnie uchwytu podczas wykonywania prac, w których śruba może stykać się z ukrytym okablowaniem.** Kontakt z kablami pod napięciem może spowodować porażenie prądem poprzez metalowe części urządzenia.
- b) **Ręce należy trzymać z daleka od obracających się części. Przed odłożeniem zaczekać, aż elektronarzędzie zatrzyma się.** Istnieje ryzyko obrażeń.
- c) **Unikać dotykania nasadki narzędziowej lub przedmiotu obrabianego bezpośrednio po obróbce.** Części mogą być nadal gorące i spowodować oparzenie.
- d) **Jeżeli nasadka narzędziowa zablokuje się na skutek przeciążenia lub przechylenia przedmiotu obrabianego, należy natychmiast wyłączyć elektronarzędzie.** Utrata kontroli może prowadzić do obrażeń.
- e) **Zabezpieczać obrabiany przedmiot.** Obrabiany przedmiot jest trzymany pewnie w przyrządzenie lub w imadle niż za pomocą dłoni.
- f) **Do miękkich materiałów, np. aluminium lub podobnych, podczas używania klucza udarowego może dojść do uszkodzenia gwintu lub gniazda śruby w wyniku zbyt mocnego dokręcenia.**
- g) **Chronić siebie i innych, w tym osoby znajdujące się w bezpośrednim sąsiedztwie, podejmując niezbędne środki ochronne i środki ostrożności, aby uniknąć uszczerbku na zdrowiu.**
- h) **Nie używać żadnych akcesoriów niezalecanych przez firmę PARKSIDE.** Może to doprowadzić do porażenia prądem lub do pożaru.
- **Redukcja wibracji i hałasu**
- Ograniczyć czas użytkowania, korzystać z trybów niskiego poziomu wibracji i niskiego poziomu hałasu oraz nosić osobiste wyposażenie ochronne, aby zmniejszyć wibracje i hałas.
- Poniższe środki pomagają zmniejszyć ryzyko związane z drganiami i hałasem:
- Używać produktu tylko zgodnie z jego przeznaczeniem i zgodnie z opisem w tej instrukcji.
  - Upewnić się, że produkt jest w dobrym stanie i dobrze utrzymany.
  - Trzymać produkt bezpiecznie za uchwyty/powierzchnie chwytne.
  - Utrzymywać produkt zgodnie z instrukcjami i zapewniać odpowiednie smarowanie (jeśli dotyczy).
  - Planować pracę tak, aby produkty o wysokiej wibracji były używane przez dłuższy okres czasu.

## ● Zachowanie w sytuacjach awaryjnych

Zapoznać się z użytkowaniem tego produktu z pomocą niniejszej instrukcji obsługi. Zapamiętać instrukcje bezpieczeństwa i stosować się do nich. Pomaga to uniknąć ryzyka i niebezpieczeństw.

- Zawsze zachowywać czujność korzystając z tego produktu, aby wcześniej wykryć niebezpieczeństwo i podjąć odpowiednie działania. Szybka interwencja może zapobiec poważnym obrażeniom i uszkodzeniu mienia.
- W przypadku awarii należy natychmiast wyłączyć produkt i wyjąć akumulator. Przed ponownym uruchomieniem produkt powinien zostać sprawdzony przez wykwalifikowanego technika i naprawiony w razie potrzeby.

## ● Inne zagrożenia

Nawet jeśli używasz tego produktu poprawnie, istnieje potencjalne ryzyko obrażeń ciała i uszkodzenia mienia. Następujące niebezpieczeństwa mogą wystąpić w związku ze strukturą i konstrukcją tego produktu, w tym między innymi:

- Obrażenia spowodowane ruchomymi częściami lub gorącymi powierzchniami.
- Uszkodzenie słuchu, jeśli nie będzie stosowana odpowiednia ochrona słuchu.
- Uszczerbek na zdrowiu wynikający z wibracji rąk lub ramion, jeśli urządzenie jest używane przez dłuższy czas lub nie jest prawidłowo obsługiwane i konserwowane.

## RADA

- ▶ Ten produkt wytwarza pole elektromagnetyczne podczas pracy! W pewnych okolicznościach pole to może mieć wpływ na aktywne lub pasywne implanty medyczne!
- ▶ Aby zmniejszyć niebezpieczeństwo poważnych lub śmiertelnych obrażeń, przed użyciem produktu zaleca się, aby osoby z implantami medycznymi skonsultowały się z lekarzem i producentem implantu medycznego!

## ● Instrukcje bezpieczeństwa dla ładowarek

- Urządzenie może być używane przez dzieci w wieku powyżej 8 lat i osób o ograniczonych zdolnościach fizycznych, zmysłowych lub umysłowych lub braku doświadczenia i wiedzy, gdy jest nadzorowany lub pouczony o bezpiecznym użyciu produktu i wynikających z niego niebezpieczeństwach. Dzieci nie powinny bawić się urządzeniem.

Czyszczenia i prac konserwacyjnych nie mogą przeprowadzać dzieci pozostawione bez nadzoru.

- Nie ładować baterii jednorazowych. Naruszenie tej rady prowadzi do zagrożeń.
  - W celu uniknięcia zagrożeń uszkodzony kabel zasilający musi być wymieniony przez producenta, jego serwisanta lub też osobę posiadającą podobne kwalifikacje.
  - Części elektryczne chronić przed wilgocią. Nigdy nie zanurzać w wodzie lub innych płynach, aby uniknąć porażenia prądem. Nie trzymać urządzenia pod bieżącą wodą. Postępować zgodnie z instrukcjami dotyczącymi czyszczenia, konserwacji i naprawy.
-  Urządzenie nadaje się tylko do użytku w pomieszczeniach.

**⚠ UWAGA!** Ta ładowarka nadaje się tylko do ładowania akumulatorów następującego typu:

<b>/// PARKSIDE 20 V akumulator</b>		
PAP 20 B1	2 Ah	5 cel
PAP 20 B3	4 Ah	10 cel
PAPS 204 A1	4 Ah	5 cel
PAPS 208 A1	8 Ah	10 cel

**Odpowiednie akumulatory i ładowarki akumulatorów**

<b>Akumulator:</b>	<b>/// PARKSIDE X 20 V Team</b>
<b>Ładowarka:</b>	<b>/// PARKSIDE X 20 V Team</b>

Na stronie [www.optimex-shop.com](http://www.optimex-shop.com) klienci mogą nabyć kompatybilne zamienne akumulatory i ładowarki.

### ● **Przed pierwszym użyciem**

#### ● **Rozpakowanie produktu**

1. Wyjąć produkt z opakowania i usunąć wszystkie materiały opakunkowe oraz folie ochronne.
2. Sprawdzić, czy są wszystkie części i czy opisany zakres dostawy jest kompletny (patrz akapit „Zakres dostawy”).
3. Sprawdzić, czy produkt i wszystkie części są w dobrym stanie. W razie zauważenia jakichkolwiek uszkodzeń lub defektów nie używać produktu, ale postępować zgodnie z opisem w rozdziale „Gwarancja”.

## ● Akcesoria

### RADA

► Niniejsza instrukcja obsługi zawiera informacje i sugestie dotyczące akcesoriów i ich użycia. Pokazane akcesoria nie są częścią zestawu, ale mają na celu pokazanie dodatkowych sposobów korzystania z tego produktu.

- Aby bezpiecznie i prawidłowo obsługiwać ten produkt, zalecamy następujące akcesoria:

Akcesoria	Funkcja
Zestawy grotów do wkrętaka udarowego	<ul style="list-style-type: none"> <li>□ Zaprojektowane specjalnie z myślą o dużym momencie obrotowym generowanym przez produkt.</li> <li>□ Upewnić się, że w zestawie są grotty w różnych rozmiarach, aby dopasować je do różnych rozmiarów śrub i nakrętek.</li> </ul>
Przedłużki grotów	Przydatne do dotarcia do głęboko osadzonych lub trudno dostępnych śrub.
Przeguby uniwersalne	Umożliwia elastyczność w pozycjonowaniu produktu. Umożliwia to dotarcie do śrub umieszczonych pod różnym kątem.

Akcesoria	Funkcja
Odzież ochronna	<ul style="list-style-type: none"> <li>□ Podczas korzystania z elektronarzędzi niezbędne są okulary ochronne i ochrona słuchu.</li> <li>□ Duży moment obrotowy może powodować duży hałas i powodować zanieczyszczenia lub rozpryski oleju.</li> </ul>
Klucze i drążki dynamometryczne	Podczas pracy nad zadaniami wymagającymi określonego momentu obrotowego klucze dynamometryczne lub drążki mogą pomóc w osiągnięciu dokładnych i spójnych wyników.

- Akcesoria są dostępne u autoryzowanych sprzedawców. Przy zakupie należy zawsze przestrzegać wymagań technicznych tego produktu (patrz akapit „Dane techniczne”).
- W razie braku pewności należy zapytać wykwalifikowanego specjalistę i zasięgnąć porady u zaufanego sprzedawcy.

## ● Ładowanie akumulatora

(Rys. C)

### RADA

- Akumulator [9] można ładować w dowolnym momencie, bez zmniejszania jego żywotności.
- Akumulator [9] nie ulegnie uszkodzeniu, jeśli proces ładowania zostanie przerwany.

- Przed uruchomieniem: Naładować akumulator [9], jeśli jego stan naładowania jest średni lub niski (patrz akapit „Sprawdzanie stanu naładowania akumulatora”).
- Wskaźniki LED stanu ładowania (czerwony [15] i zielony [16]) informują o stanie ładowarki [14] i akumulatora [9].

Dioda LED	Warunek
Świeci się czerwona dioda LED	Akumulator jest ładowany
Świeci się zielona dioda LED	Akumulator w pełni naładowany
Migają zielona i czerwona dioda LED	Akumulator uszkodzony
Miga czerwona dioda LED	Akumulator za zimny lub za gorący
Świeci się zielona dioda LED (bez akumulatora)	Ładowarka gotowa do użycia

1. Akumulator [9] włożyć do ładowarki [14].
2. Wtyczkę sieciową [13] ładowarki podłączyć do gniazdka sieciowego.
3. Gdy akumulator [9] jest w pełni naładowany:
  - Wtyczkę sieciową [13] ładowarki wyjąć z gniazdka sieciowego.
  - Wyjąć akumulator [9] z ładowarki [14].

## ● Wkładanie i wyjmowanie akumulatora

### Wkładanie akumulatora

1. Akumulator [9] zrównać z uchwytem [7].
2. Upewnić się, że akumulator [9] zatrasnął się na swoim miejscu.

## Wijmowanie akumulatora

1. Na akumulatorze [9] wcisnąć przycisk odłączania [12].
2. Akumulator [9] wysunąć z uchwytu [7].

## ● Sprawdzanie stanu naładowania akumulatora

(Rys. B)

- Sprawdzanie stanu naładowania akumulatora: Nacisnąć przycisk  [10]. Diody LED stanu naładowania [11] wskazują stan naładowania w następujący sposób:

Kolor	Stan naładowania
Czerwona/ pomarańczowa/ zielona	Maksymalny
Czerwona/ pomarańczowa	Średni
Czerwony	Mała

## ● Obsługa

### OSTRZEŻENIE! Ryzyko obrażeń!



Przed dokonaniem jakichkolwiek regulacji zawsze wyłączać produkt i wyjąć akumulator [9].

## ● Wkładanie i wyjmowanie narzędzia

### Wkładanie narzędzia

1. Wybrać żadaną nasadkę:
  - Nasadka nasadowa, 17 mm [21]
  - Nasadka nasadowa, 19 mm [20]
  - Nasadka nasadowa, 21 mm [19]
  - Nasadka nasadowa, 23 mm [18]
2. Nasadkę nasadową [18/19/20/21] wsunąć na uchwyt narzędzia [1].

### Wijmowanie narzędzia

- Nasadkę nasadową [18/19/20/21] wyciągnąć z uchwytu narzędzia [1].

## RADA

- ▶ Uchwyt narzędzia [1] posiada otwór. Umożliwia to włożenie kołka blokującego (brak w zestawie) w celu zablokowania grota wkrętarki udarowej (brak w zestawie) z otworami w odpowiednich pozycjach kwadratowego złącza.

## ● Ustawianie kierunku obrotów

(Rys. E)

## RADA

- ▶ Używanie przełącznika kierunku obrotów [4]: Produkt należy wyłączyć i zatrzymać.

- Przełącznik kierunku obrotów [4] ustawić w jednym z trzech położeń:

Położenia przełącznika kierunku obrotów [4]	Kierunek obrotów
Lewe	Zgodnie z ruchem wskazówek zegara
Środkowe	Przełącznik zasilania [8] zablokowany
Prawe	Przeciwnie do ruchu wskazówek zegara

## ● Regulacja momentu obrotowego

## RADA

- ▶ Po włączeniu produkt używane wcześniej ustawionego momentu obrotowego.

- Odczyt ustawionego momentu obrotowego: Nacisnąć jeden raz przycisk momentu obrotowego [6].
- Ustawianie momentu obrotowego: Nacisnąć kilka razy przycisk momentu obrotowego [6], aż zostanie wybrane żądany moment obrotowy.

## ● Włączanie i wyłączanie

### Włączanie

- Przytrzymać wciśnięty przełącznik zasilania [8]. Nasadka nasadowa [18]/[19]/[20]/[21] zacznie się obracać.

### Wyłączanie

- Zwolnić przełącznik zasilania [8].

## ● Regulacja prędkości

- Stopniowanie prędkości obrotowej: Przełącznik zasilania [8] naciskać lżej lub mocniej.

Nacisk	Prędkość obrotowa
Mały	Mała
Duży	Duża

## ● Oświetlenie LED miejsca pracy

## RADA

- ▶ Poprawianie widoczności w słabo oświetlonych obszarach: Ten produkt jest wyposażony w oświetlenie LED miejsca pracy [5] do bezpośredniego oświetlenia miejsca pracy.
- ▶ Po wyłączeniu produktu: Oświetlenie LED miejsca pracy [5] pozostaje włączone przez około 10 sekund.

- Po włączeniu produktu: Oświetlenie LED miejsca pracy [5] włącza się natychmiast.

## ● Zaczep na pasek

(Rys. A)

### ⚠ OSTROŻNIE! Ryzyko obrażeń!

- ▶ Przed zawieszeniem produktu na pasku: Przełącznik kierunku obrotów [4] ustawić w położeniu środkowym (blokada). Zapobiegnie to przypadkowemu włączeniu produktu.
- Aby zawiesić produkt na pasku: Użyć zaczepu na pasek [7a].

## ● Instrukcje robocze

### RADA

- ▶ Moment dokręcania zależy od:
  - Ustawionego momentu obrotowego
  - Prędkości
  - Rodzaju śrub i nakrętek
  - Mocowanego materiału bazowego
  - Czas trwania udaru
- ▶ Produkt może być używany wyłącznie do dokręcania śrub i nakrętek przed pracami montażowymi. To nie produkt osiąga pożądany docelowy moment obrotowy śruby lub nakrętki, ale raczej klucz dynamometryczny, który jest ustawiony na docelowy moment obrotowy.

### RADA

- ▶ Za pomocą klucza dynamometrycznego zawsze sprawdzać faktycznie uzyskany moment dokręcania.
- ▶ Jeśli produkt jest używany przez dłuższy czas: Uruchomić produkt bez obciążenia na około 10 sekund. Wentylacja silnika wdmuchuje powietrze do przedniego mechanizmu napędowego w celu ochłodzenia.
- ▶ Aby uzyskać optymalną siłę udaru, nie należy wywierać nacisku na śrubę lub nakrętkę.
- ▶ Wykonywanie prac montażowych: Zawsze postępować zgodnie z instrukcjami lub wytycznymi producenta dotyczącymi śrub, nakrętek i określonych elementów łącznych.
- ▶ Po zmianie koła w pojeździe: Sprawdzić śruby i nakrętki kół zgodnie z instrukcjami lub wytycznymi producenta. Po przejechaniu około 50–100 km ponownie dokręcić śruby lub nakrętki kół kluczem dynamometrycznym.

## ● Różnice między śrubokrętami i kluczami udarowymi

Aby ułatwić wybór odpowiedniego narzędzia, poniższa tabela podaje różnice pomiędzy śrubokrętami i kluczami udarowymi:

	Śrubokręt	Klucz udarowy
<b>Przeznaczenie:</b>	Dokręcanie i odkręcanie śrub w różnych materiałach.	Dokręcanie i odkręcanie nakrętek i śrub, zwłaszcza podczas pracy przy pojazdach mechanicznych.



	<b>Śrubokręt</b>	<b>Klucz udarowy</b>
<b>Moment obrotowy:</b>	Przeciętny moment obrotowy do wszechstronnych zastosowań.	Duży moment obrotowy do wymagających zastosowań.
<b>Typ uchwytu:</b>	Mocowanie różnych końcówek wkrętakowych.	Kwadrat do bezpośredniego mocowania kluczy nasadowych.
<b>Mechanizm udarowy:</b>	Standardowy mechanizm obrotowy.	Wykorzystywanie szybkich impulsów momentu obrotowego do szybkiego zakręcania i odkręcania.
<b>Wszechstronność:</b>	Do lekkich prac mocujących.	Szczególnie do wymagających zadaniach związanych z mocowaniem, jednak jest mniej wszechstronny niż wiertarka.

## ● **Czyszczenie i konserwacja**

### **⚠ OSTRZEŻENIE! Ryzyko obrażeń!**



Przed dokonaniem jakichkolwiek regulacji zawsze wyłączać produkt i wyjąć akumulator [9].

### **RADA**

► Do czyszczenia produktu nie należy używać żadnych chemicznych, zasadowych, ściernych lub innych agresywnych środków czyszczących lub dezynfekujących, ponieważ mogą uszkodzić powierzchnie.

- Nie pozwalać, aby płyn dostał się do wnętrza produktu.
- Zawsze utrzymywać produkt w czystości, suchy i wolny od oleju lub smarów.
- Po każdym użyciu i przed schowaniem: Usunąć zanieczyszczenia z produktu.
- Regularne i prawidłowe czyszczenie pomaga zapewnić bezpieczne użytkowanie i wydłużyć żywotność produktu.
- Produkt czyścić suchą szmatką.

- Do czyszczenia trudno dostępnych miejsc używać miękkiej szczotki.
- W szczególności po każdym użyciu wyczyścić otwory wentylacyjne [3] ściereczką i miękką szczoteczką. Otwory wentylacyjne muszą być zawsze wolne.

## ● **Konserwacja**

- Przed i po każdym użyciu: Sprawdzić produkt i jego akcesoria pod kątem zużycia i uszkodzeń. W razie potrzeby zużyte lub uszkodzone akcesoria należy wymienić. Należy zwracać uwagę na wymagania techniczne (patrz akapit „Dane techniczne”).

## ● **Naprawy**

- Ten produkt nie zawiera żadnych części, które mógłby naprawiać użytkownik.
- Skontaktować się z autoryzowanym warsztatem naprawczym lub osobą o podobnych kwalifikacjach w celu sprawdzenia i naprawienia produktu.

## ● **Przechowywanie**

- Wyczyścić produkt zgodnie z powyższym opisem.

- Produkt wraz z akcesoriami przechowywać w ciemnym, suchym, niezamarzającym i dobrze wentylowanym miejscu.
- Produkt zawsze przechowywać poza zasięgiem dzieci.
- Idealna temperatura długoterminowego przechowywania (ponad 3 miesiące) wynosi od +20 do +26 °C.
- Produkt przechowywać w kufereku do przechowywania [17].

### Akumulator

- Przed długoterminowym przechowywaniem: Akumulator [9] przechowywać w stanie częściowo naładowanym. Akumulator powinien być naładowany w 40–60 % (świecą czerwoną i pomarańczową dioda LED stanu naładowania [11]).
- Podczas długotrwałego przechowywania: Sprawdzać stan naładowania akumulatora [9] mniej więcej co 3 miesiące. W razie potrzeby doładować akumulator.

### ● Transport

- Produkt przewozić w kufereku do przechowywania [17].
- Chronić produkt przed uderzeniami i silnymi wstrząsami, które mogą wystąpić podczas transportu w pojazdach.
- Zabezpieczyć produkt, aby się nie ześlizgnął lub nie przewrócił.

### ● Utylizacja

Opakowanie wykonane jest z materiałów przyjaznych dla środowiska, które można przekazać do utylizacji w lokalnym punkcie przetwarzania surowców wtórnych.



Przy segregowaniu odpadów prosimy zwrócić uwagę na oznakowanie materiałów opakowaniowych, oznaczone są one skrótami (a) i numerami (b) o następującym znaczeniu: 1–7: Tworzywa sztuczne/20–22: Papier i tektura/80–98: Materiały kompozytowe.

### Produkt:



Informacji na temat możliwości utylizacji wyeksploatowanego produktu udziela urząd gminy lub miasta.



Z uwagi na ochronę środowiska nie wyrzucać urządzenia po zakończeniu eksploatacji do odpadów domowych, lecz prawidłowo zutylizować. Informacji o punktach zbiorczych i ich godzinach otwarcia udziela odpowiedni urząd.

Elektroodpady nie mogą być wyrzucane do pojemników do selektywnej zbiórki odpadów komunalnych. Można je oddać w specjalnie wyznaczonych miejscach np. Punkt Selektywnej Zbiórki Odpadów Komunalnych lub/bądź w punktach handlowych oferujących w sprzedaży sprzęt elektroniczny.

Należy postępować zgodnie z obowiązującymi w Polsce przepisami dotyczącymi selektywnej zbiórki urządzeń elektrycznych i elektronicznych. Zużyty sprzęt może mieć szkodliwy wpływ na środowisko i zdrowie ludzi z uwagi na potencjalną zawartość niebezpiecznych substancji, mieszanin oraz części składowych. Gospodarstwo domowe spełnia ważną rolę w przyczynianiu się do ponownego użycia i odzysku surowców wtórnych, w tym recyklingu zużytego sprzętu. Na tym etapie kształtuje się postawy, które

wpływają na zachowanie wspólnego dobra jakim jest czyste środowisko naturalne.

Uszkodzone lub zużyte baterie/akumulatory muszą być poddane recyklingowi. Oddać baterie/akumulatory i/lub produkt w dostępnych punktach zbiórki.



### **Niewłaściwa utylizacja baterii/akumulatorów stwarza zagrożenie dla środowiska naturalnego!**

Przed utylizacją należy wyjąć baterie/akumulatory z produktu.

Baterii/akumulatorów nie należy wyrzucać razem z odpadami domowymi. Mogą one zawierać szkodliwe metale ciężkie i należy je traktować jak odpady specjalne. Symbole chemiczne metali ciężkich są następujące: Cd = kadm, Hg = rtęć, Pb = ołów. Dlatego też zużyte baterie/akumulatory należy przekazywać do komunalnych punktów gromadzenia odpadów niebezpiecznych.

### ● **Gwarancja**

Produkt został wyprodukowany zgodnie z surowymi wytycznymi dotyczącymi jakości i dokładnie przetestowane przed dostawą. W przypadku wad materiałowych lub produkcyjnych przysługują Państwu prawa ustawowe wobec sprzedawcy produktu. Państwa prawa ustawowe nie są w żaden sposób ograniczone przez naszą gwarancję przedstawioną poniżej.

Gwarancja na ten produkt wynosi 3 lata od daty zakupu. Okres gwarancji rozpoczyna się od daty zakupu. Proszę przechowywać oryginalny rachunek w bezpiecznym miejscu, ponieważ ten dokument jest wymagany jako dowód zakupu.

Wszelkie uszkodzenia lub wady obecne już w momencie zakupu należy zgłosić niezwłocznie po rozpakowaniu produktu.

Jeżeli w ciągu 3 lat od daty zakupu produkt wykaże wady materiałowe lub produkcyjne, to – według naszego uznania – bezpłatnie go naprawimy lub wymienimy. Okres gwarancji nie ulega przedłużeniu o przyznane roszczenie gwarancyjne. Dotyczy to również wymienionych i naprawionych części.

Niniejsza gwarancja traci ważność, jeśli produkt został uszkodzony, był niewłaściwie użytkowany lub konserwowany.

Gwarancja obejmuje wady materiałowe i produkcyjne. Niniejsza gwarancja nie obejmuje części produktu, które podlegają normalnemu zużyciu i dlatego są uważane za części zużywalne (np. baterie, akumulatory, węże, wkłady atramentowe), ani nie obejmuje uszkodzeń części delikatnych, np. przełączników lub części wykonanych ze szkła.

Zgodnie z Kodeksem Cywilnym art. 581 §1 wraz z wymianą urządzenia lub ważnej części czas gwarancji rozpoczyna się na nowo.

### ● **Sposób postępowania w przypadku naprawy gwarancyjnej**

Aby zapewnić szybkie rozpatrzenie wniosku, należy postępować zgodnie z poniższymi instrukcjami:

Do wszystkich zapytań proszę mieć przygotowany paragon i numer artykułu (IAN 465708\_2404) jako dowód zakupu.

Numer artykułu można znaleźć na tabliczce znamionowej produktu, na grawerze na produkcie, na stronie tytułowej instrukcji (w lewym dolnym rogu) lub na naklejce z tyłu lub na spodzie produktu.

W przypadku wystąpienia usterek funkcjonalnych lub innych wad należy najpierw skontaktować się telefonicznie lub pocztą elektroniczną z wymienionym poniżej działem serwisowym.

Następnie można wysłać produkt zarejestrowany jako wadliwy na podany adres serwisowy bezpłatnie, załączając dowód zakupu (paragon) i określając, na czym polega wada i kiedy wystąpiła.



Te i wiele innych instrukcji można przeglądać i pobrać na stronie [parkside-diy.com](http://parkside-diy.com). Ten kod QR przeniesie Cię bezpośrednio na stronę [parkside-diy.com](http://parkside-diy.com). Wybierz swój kraj i użyj maski wyszukiwania, aby wyszukać instrukcje obsługi. Wprowadź numer artykułu (IAN) 465708\_2404, aby uzyskać dostęp do instrukcji obsługi artykułu.

## ● **Serwis**

**PL Serwis Polska**

Tel.: 008004911946

E-Mail: [owim@lidl.pl](mailto:owim@lidl.pl)

# ● Deklaracja zgodności UE

## DEKLARACJA ZGODNOŚCI UE (nr. 465708\_2404)

IAN: 465708\_2404  
Nazwa produktu: "PARKSIDE" Akumulatorowa wkrętarka udarowa  
Oznaczenie modelu: HG11293

Opisany powyżej przedmiot niniejszej deklaracji jest zgodny z odpowiednimi wymaganiami unijnego prawodawstwa harmonizacyjnego:

Dyrektywa 2006/42/WE
Dyrektywa 2014/30/UE
Dyrektywa 2011/65/UE wraz ze wszystkimi poprawkami

Odniesienia do odpowiednich norm zharmonizowanych lub do innych specyfikacji technicznych, w stosunku do których deklarowana jest zgodność:

Nr / Części
Dyrektywa 2006/42/WE
EN 62841-1:2015/A11:2022
EN 62841-2-2:2014
Dyrektywa 2014/30/UE
EN IEC 55014-1:2021
EN IEC 55014-2:2021
EN IEC 61000-3-2:2019/A1:2021
EN 61000-3-3:2013/A2:2021

Opisany powyżej przedmiot deklaracji jest zgodny z dyrektywą Parlamentu Europejskiego i Rady 2011/65/UE z dnia 8 czerwca 2011 r. w sprawie ograniczenia stosowania niektórych niebezpiecznych substancji w sprzęcie elektrycznym i elektronicznym:

Nr / Części
EN IEC 63000:2018

Informacje dodatkowe:

Nr / Części
EN 60335-2-29:2021/A1:2021
EN 60335-1:2012/A15:2021
EN 62233:2008
EN 62133-2:2017
EN 62133-2:2017/AMD1:2021
EN 62841-1:2015/A11:2022 Annex K

Osoba odpowiedzialna za dokumentację techniczną: OWIM GmbH & Co.KG

Podpisano w imieniu:

**OWIM GmbH & Co. KG, Stiftsbergstraße 1, 74167 Neckarsulm, Niemcy**

Niniejsza deklaracja zgodności wydana zostaje na wyłączną odpowiedzialność producenta.

Tłumaczenie oryginalnej deklaracji zgodności

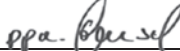
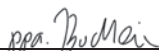
Neckarsulm	24.07.2024		
Miejsce	Data	ppa. Stefan Haensel Prokurent	ppa. Jens Buchheim Prokurent

PL



PL 59

<b>Kasutatud piktogrammide/sümbolite nimekiri</b> . . . . .	Lehekülg	61
<b>Sissejuhatus</b> . . . . .	Lehekülg	61
Otstarbekohane kasutamine . . . . .	Lehekülg	62
Tarnekomplekt . . . . .	Lehekülg	62
Osade nimekiri . . . . .	Lehekülg	62
Tehnilised andmed . . . . .	Lehekülg	62
<b>Üldised ohutusjuhised</b> . . . . .	Lehekülg	64
Elektritööriistade üldised ohutusjuhised . . . . .	Lehekülg	64
Mootorsõiduki löökmutrivõtme ohutusjuhised . . . . .	Lehekülg	67
Vibratsiooni ja müra vähendamine . . . . .	Lehekülg	67
Käitumine hädaolukorras . . . . .	Lehekülg	68
Jääkohud . . . . .	Lehekülg	68
Laadijate ohutusjuhised . . . . .	Lehekülg	68
<b>Enne esmakordset kasutamist</b> . . . . .	Lehekülg	69
Toote lahtipakkimine . . . . .	Lehekülg	69
Tarvikud . . . . .	Lehekülg	69
Akupaki laadimine . . . . .	Lehekülg	70
Akupaki sisestamine/eemaldamine . . . . .	Lehekülg	70
Akupaki laetustaseme kontrollimine . . . . .	Lehekülg	71
<b>Kasutamine</b> . . . . .	Lehekülg	71
Tööriista sisestamine/eemaldamine . . . . .	Lehekülg	71
Pöörlemissuuna seadistamine . . . . .	Lehekülg	71
Pöördemomendi reguleerimine . . . . .	Lehekülg	71
Sisse/välja lülitamine . . . . .	Lehekülg	71
Kiiruse reguleerimine . . . . .	Lehekülg	72
LED-töötuli . . . . .	Lehekülg	72
Vööklamber . . . . .	Lehekülg	72
Tööjuhised . . . . .	Lehekülg	72
Kruvikeerajate ja löökmutrivõtmete vahelised erinevused . . . . .	Lehekülg	73
<b>Puhastamine ja hooldus</b> . . . . .	Lehekülg	73
Hooldus . . . . .	Lehekülg	73
Remont . . . . .	Lehekülg	74
Hoiustamine . . . . .	Lehekülg	74
Transport . . . . .	Lehekülg	74
<b>Jäätmekäitlus</b> . . . . .	Lehekülg	74
<b>Garantii</b> . . . . .	Lehekülg	75
Garantii käsitlemine . . . . .	Lehekülg	75
<b>Teenindus</b> . . . . .	Lehekülg	75
<b>ELi vastavusdeklaratsioon</b> . . . . .	Lehekülg	76

## Kasutatud piktogrammide/sümbolite nimekiri

 	<p>See sümbol tähendab, et selle toote kasutamisel tuleb järgida kasutusjuhendit.</p>		<p>Enne tarvikute vahetamist ja puhastamist ning nende mittekasutamisel lülitage toode välja ning eemaldage akupakk.</p>
	<p><b>HOIATUS!</b> – Tähistab keskmise riskiastmega ohtu, mis eiramise korral võib põhjustab surma võib tõsiseid vigastusi (nt elektrilöögioht)</p>		<p>Kaitske akupakki kuumuse ja intensiivse päikesekiirguse eest.</p>
	<p><b>ETTEVAATUST!</b> – Tähistab madala riskiastmega ohtu, mis eiramise korral võib põhjustab kergeid või mõõdukaid vigastusi (nt põletusohht)</p>		<p>Kaitske akupakki vee ja niiskuse eest.</p>
	<p><b>TÄHELEPANU!</b> – Hoiatab võimalike materiaalsete kahjude eest (nt lühiseohht)</p>		<p>Kaitske akupakki tule eest.</p>
	<p>Hoiatus – kuum pealispind!</p>		<p>Kaitseklass II (topeltisolatsioon)</p>
	<p>Vahelduvvool/-pinge</p>		<p>Peenkaitse</p>
	<p>Alalisvool/-pinge</p>		<p>Kandke kuulmiskaitsevahendit!</p>
	<p>CE-märgis kinnitab, et toode vastab asjakohastele ELi direktiividele.</p>	 	<p>Ohutusjuhised Tegevusjuhised</p>

## 20 V AKUGA LÖÖKKRUVIKEERAJA

### ● Sissejuhatus

Õnnitleme teid selle uue toote ostu puhul! Olete endale saanud kõrgevaliteedilise toote. Kasutusjuhend kuulub toote juurde. Selles on olulisi juhiseid ohutuse, kasutamise ja

jäätmekäitluse kohta. Enne toote kasutamist tutvuge selle kohta antud kasutus- ja ohutuse alaste juhistega. Kasutage toodet üksnes kirjeldatud viisil ja otstarbel. Toote edasiandmisel kolmandatele isikutele andke kaasa ka kõik toote dokumendid.

## ● Otstarbekohane kasutamine

- See aku-löökmutterivõti (alljärgnevalt nimetatud kui „toode“ või „elektritööriist“) on ette nähtud kruvide, poltide ja mutrite kinnitamiseks ja vabastamiseks löökmutterivõtme abil.
- Toodet tohivad kasutada ainult täiskasvanud, kes on läbi lugenud ja mõistnud antud käsitsusjuhendi korraldusi ja hoiatusjuhiseid. Kasutajad vastutavad oma tegevuste eest.
- Sellest erinev seadme kasutamine või seadme muutmine on otstarbevastane ja võib põhjustada ohtusid, nagu oht elule, vigastused ja kahjustused.
- Tootja ei vastuta kahjustuste eest, mis tulenevad otstarbevastsest kasutamisest.
- Seade ei ole mõeldud tööstuslikuks kasutamiseks ega teiste kasutusalaade jaoks.

## ● Tarnekomplekt

### ⚠ HOIATUS!

- ▶ Seade ja pakendid ei sobi lastele mängimiseks! Lapsed ei tohi mängida kilekottide, kilede ja väikedetailidega! Allaneelamise ja lämbumise oht!

- 1 20 V Akuga löökkruvikeeraja
- 4 Pesad (17 mm, 19 mm, 21 mm, 23 mm)
- 1 Akupakk
- 1 Vööklamber (eelpaigaldatud)
- 1 Laadija
- 1 Hoiukohver
- 1 Kasutusjuhend

## ● Osade nimekiri

(Joonis A)

- 1 Tööriista kinnituspesa
- 2 Korpus
- 3 Ventilatsiooniva
- 4 Pöörlemissuuna lüliti
- 5 LED-töötuli
- 6 Pöördemomendi klahv
- 7 Käepide
- 7a Vööklamber
- 8 Toitelüliti

(Joonis B)

- 9 Akupakk
- 10 Nupp  (laadimisolek)
- 11 Laetustaseme LEDid (punane/oranž/roheline)
- 12 Akupaki vabastusnupp

(Joon. C)

- 13 Pistikuga toitejuhe
- 14 Laadija (kiirlaadija)
- 15 Laadimiskontrolli LED – punane
- 16 Laadimiskontrolli LED – roheline

(Joon. D)

- 17 Hoiukohver
- 18 Pesa, 23 mm
- 19 Pesa, 21 mm
- 20 Pesa, 19 mm
- 21 Pesa, 17 mm

## ● Tehnilised andmed

20 V Akuga löökkruvikeeraja	PASSK 20-Li C4
Mudeli number: – Laadija VDE-pistikuga:	HG11293
– Laadija BS-pistikuga:	HG11293-BS
Nimipinge:	20 V ---
Tühikäigu pöörlemiskiirus n <sub>0</sub> :	0–2300 min <sup>-1</sup>



Max pöördemoment:	
– Pööre päripäeva:	400 N m
– Pööre vastupäeva:	400 N m
Tööriistahoidik:	½" ruut

<b>Akupakk</b>	<b>PAP 20 B3</b>
Mudeli number:	HG08981
Tüüp:	Liitiumioonid
Nimipinge:	20 V ===
Mahtvus:	4 Ah
Energiaväärtus:	80 Wh
Akuelementide arv:	10

<b>Kiiralaadija</b>	<b>PLG 20 C3</b>
Mudeli number:	
– VDE-pistik:	HG08983
– BS-pistik:	HG08983-BS
<b>Sisend:</b>	
Nimipinge:	230–240 V~
Nimisagedus:	50 Hz
Nimivõimsus:	120 W
<b>Väljund:</b>	
Nimipinge:	21,5 V ===
Laadimisvool:	4,5 A
Kaitseklass:	II/□
Kaitse (sisemine):	3,15 A / 

### Soovitatud keskkonnatemperatuur

Laadimise ajal:	+4 °C kuni +40 °C
Töö ajal:	–20 °C kuni +50 °C
Hoiustamise ajal:	0 °C kuni +45 °C

### Müraemissioonide väärtused

Müra mõõteväärtus on tehtud kindlaks vastavalt standardile EN 62841. Elekritööriista A-korrigeeritud müratase kasutaja asukohas on tavaliselt järgmine:

Helirõhutase $L_{pA}$ :	85,8 dB
Määramatus $K_{pA}$ :	3 dB
Helivõimsustase $L_{WA}$ :	93,8 dB
Määramatus $K_{WA}$ :	3 dB

### Vibratsiooniemissioonide väärtused

Vibratsiooni koguväärtused (kolme suuna vektorsumma), tuvastatud standardit EN 62841 järgides:

Löökkruvid $a_h$ :	4,066 m/s <sup>2</sup>
Määramatus K:	1,5 m/s <sup>2</sup>

### HOIATUS!



Kandke kuulmiskaitsevahendit!

### MÄRKUS

- ▶ Esitatud vibratsiooni koguväärtused ja müraemissioonide väärtused on mõõdetud standardiseeritud kontrollmeetodiga ja neid saab kasutada, et võrrelda üht elekritööriista teisega.
- ▶ Esitatud vibratsiooni koguväärtuseid ja müraemissioonide väärtuseid saab kasutada ka kokkupuute esialgseks hindamiseks.

## HOIATUS!

- ▶ Vibratsiooni- ja müraemissioonid võivad elektritööriista tegeliku kasutamise ajal erineda esitatud väärtustest olenevalt viisist, kuidas elektritööriista kasutatakse, eriti aga sellest, millist materjali sellega töödeldakse.
- ▶ Püüdke vibratsiooni- ja mürataset võimalikult madalal hoida. Vibratsioonikoormuse vähendamiseks saab kanda nt tööriista kasutamisel kindaid ja piirata tööaega. Seejuures tuleb silmas pidada kõiki käitustsükli osi (nt ajad, millal elektritööriist on välja lülitatud, ja ajad, kus see on sisse lülitatud, kuid töötab koormuseta).

## Üldised ohutusjuhised

### ● Elektritööriistade üldised ohutusjuhised

## HOIATUS!

Lugege läbi kõik ohutusjuhised, suunised, pildid ja tehnilised andmed, mis selle elektritööriista juurde kuuluvad. Järgmiste juhiste eiramise tagajärjeks võib olla elektrilöök, tulekahju ja/või rasked vigastused.



### Hoidke kogu ohutusala teave ja juhised edaspidiseks alles.

Ohutusjuhistes kasutatud mõiste „elektritööriist“ viitab niihästi võrgu kaudu töötavatele elektritööriistadele (toitejuhtmega) kui ka akuga töötavatele elektritööriistadele (toitejuhtmeta).

## Töökoha ohutus

- a) **Tagage töökohas puhtus ja korralik valgustus.** Segadus või valgustamata töökohad võivad põhjustada vigastusi.
- b) **Ärge töötage elektritööriistaga plahvatusohtlikus keskkonnas, kus leidub süttivaid vedelikke, gaase või tolmu.** Elektritööriistad tekitavad sädemeid, mille mõjul võib tolm või aurud süttida.
- c) **Ärge lubage lapsi ega kõrvalisi isikuid elektritööriista kasutamise ajal lähedusse.** Tähelepanu kõrvalejuhtimise korral võite kaotada kontrolli elektritööriista üle.

## Elektriohutus

- a) **Elektritööriista pistik peab sobima pistikupesasse. Pistikut ei tohi vähimalgi määral muuta. Ärge kasutage adapterpistikut kaitsemaandusega elektritööriistadega.** Muutmata pistikud ja sobivad pistikupesad vähendavad elektrilöögi ohtu.
- b) **Vältige kokkupuudet maandatud pindadega, nagu torud, radiaatorid, pliigid ja külmkapid.** Kui teie keha on maandatud, on elektrilöögi oht suurem.
- c) **Elektritööriistad ei tohi saada märjaks.** Vee sattumine elektritööriista suurendab elektrilöögi ohtu.
- d) **Ärge kasutage toitejuhet elektritööriista kandmiseks või riputamiseks ja ärge hoidke juhtmest, et tõmmata pistikut pistikupesast. Toitejuhe ei tohi kokku puutuda kuumuse, õli, teravate servade ega ka liikuvate osadega.** Kahjustatud või millegi ümber keerdunud toitejuhtmed tõstavad elektrilöögi ohtu.

- e) **Kui töotate elektritööriistaga välitingimustes, kasutage ainult selliseid pikendusjuhtmeid, mis sobivad välitingimuste jaoks.** Välitingimuste jaoks sobiva pikendusjuhtme kasutamine vähendab elektrilöögi ohtu.
- f) **Kui elektritööriista tuleb kindlasti kasutada niiskes keskkonnas, kasutage rikkevoolukaitselüliti.** Rikkevoolukaitselüliti kasutamine vähendab elektrilöögi ohtu.

### Inimeste ohutus

- a) **Olge tähelepanelik ja jälgige oma tegevust ning töötage elektritööriistaga mõistlikult.** Ärge kasutage elektritööriista, kui olete väsinud või narkootikumide, alkoholi või ravimite mõju all. Üks hajevil hetk elektritööriista kasutamisel võib põhjustada raskeid vigastusi.
- b) **Kandke isikukaitsevahendeid ja alati kaitseprille.** Kui kannate elektritööriista tüüpi ja kasutusviisiga sobivaid isikukaitsevahendeid, nagu tolmu mask, libisemiskindlad turvajalatsid, kaitsekiiver või kuulmiskaitse, väheneb vigastuste oht.
- c) **Vältige juhuslikku käivitamist. Elektritööriista ei tohi ühendada vooluvõrku ja/või akuga ega ka üles tõsta või kanda, kui te pole eelnevalt veendunud, et tööriist on välja lülitatud.** Kui hoiate elektritööriista kandmise ajal sõrme lülilil või kui ühendate sisselülitatud elektritööriista vooluvõrku, võivad tagajärjeks olla õnnetused.
- d) **Eemaldage seadistamistöriistad või mutrivõtmed enne elektritööriista sisselülitamist.** Tööriist või võti, mis asub elektritööriista pöörlevas osas, võib põhjustada vigastusi.

- e) **Hoidke oma keha normaalselt. Seiske kindlalt ja hoidke alati tasakaalu.** Nii saate elektritööriista ootamatutes olukordades paremini kontrollida.
- f) **Kandke sobivaid riideid. Ärge kandke avaraid riideid ega ehteid. Jälgige, et juuksed ja riided ei satuks liikuvate osade lähedusse.** Lahtised riided, ehted või pikad juuksed võivad sattuda liikuvatesse osadesse.
- g) **Kui tolmuimemis- ja tolmu kogumisseadmeid saab paigaldada, tuleb need ühendada ja õigesti kasutada.** Tolmuimeja kasutamine võib vähendada tolmu lähtuvaid ohtusid.
- h) **Ärge olge ülemäära enesekindel ja ärge eirake elektritööriistade ohutusreegleid ka siis, kui tunnete elektritööriista pärast mitmekordset kasutamist.** Hooletu käitumine võib viia mõne sekundiga raskete vigastusteni.





### Elektritööriista kasutamine ja hooldamine

- a) **Ärge koormake elektritööriista üle. Kasutage oma töö jaoks selleks ettenähtud elektritööriista.** Õige elektritööriistaga töotate tõhusamalt ja turvalisemalt ning ettenähtud võimsusvahemikus.
- b) **Ärge kasutage rikkis lülitiga elektritööriista.** Elektritööriist, mida ei saa enam sisse või välja lülitada, on ohtlik ja vajab parandamist.
- c) **Tõmmake pistik pistikupesast ja/või eemaldage eemaldatav aku enne, kui hakkate seadet seadistama, tarvikuid vahetama või elektritööriista ära panete.** See ettevaatusabinõu aitab vältida elektritööriista juhuslikku käivitamist.

- d) **Kui te ei kasuta elektritööriistu, hoidke neid selliselt, et need ei satuks laste kätte. Ärge lubage elektritööriista kasutada inimestel, kes seda ei tunne või kes pole neid juhiseid lugenud.** Elektritööriistad on kogemusteta inimeste käes ohtlikud.
- e) **Hooldage elektritööriistu ja tarvikuid hoolikalt. Kontrollige, kas liikuvad osad töötavad laitmatult ega kiilu kinni, kas mõni osa on murdunud või selliselt kahjustatud, et elektritööriista toimimine on mõjutatud. Laske kahjustatud osad enne elektritööriista kasutamist parandada.** Paljud õnnetused juhtuvad halvasti hooldatud elektritööriistade tõttu.
- f) **Jälgige, et lõikavad tööriistad oleksid teravad ja puhtad.** Hoolikalt hooldatud lõiketööriistad, millel on teravad lõikeservad, kiiluvad vähem kinni ja neid on kergem juhtida.
- g) **Järgige neid juhiseid elektritööriista, tarvikute ja muude kasutamisel. Pidage seejuures silmas ka töötingimusi ja tehtavat tööd.** Kui kasutate elektritööriista ettenähtust muul eesmärgil, võib see põhjustada ohtlikke olukordi.
- h) **Jälgige, et käepidemed ja haardepinnad oleksid kuivad ja puhtad ning et neil poleks õli ega määrderasva.** Libedad käepidemed ja haardepinnad ei võimalda elektritööriista kindlalt käsitseda ega ootamatutes olukordades kontrolli all hoida.
- b) **Kasutage elektritööriistades ainult neile ettenähtud akusid.** Kui kasutate teistsuguseid akusid, võivad tagajärjeks olla vigastused ja tulekahju.
- c) **Jälgige, et mittekasutatud akude läheduses poleks kirjaklambreid, münste, võtmeid, naelu, kruvisid või muid väikeseid metallist esemeid, mis võiva kontaktide vahel ühenduse tekitada.** Akukontaktide vahel tekkiv lühis võib põhjustada põletusi või tulekahju.
- d) **Vale kasutamise korral võib vedelik akust välja tungida. Sellega ei tohi kokku puutuda. Kokkupuutumise korral loputage seda kohta veega. Kui vedelik satub silma, pöörduge lisaks arsti poole.** Väljuv akuedelik võib põhjustada nahaärritusi või põletusi.
- e) **Ärge kasutage kahjustatud või muudetud akut.** Kahjustatud või muudetud akud võivad käituda ettearvamatult ning põhjustada tulekahju, plahvatusi või vigastusi.
- f) **Akule ei tohi olla tule läheduses ega liiga kõrgete temperatuuridega kohas.** Tulekahju või temperatuurid, mis ületavad +130 °C, võivad põhjustada plahvatuse.
- g) **Järgige laadimisjuhiseid ja ärge laadige akut või akuga tööriista mingil juhul väljaspool kasutusjuhendis nimetatud temperatuurivahemikku.** Vale laadimine või laadimine väljaspool temperatuurivahemikku võib aku hävitada ja tõsta tulekahju ohtu.

### **Akuga tööriista kasutamine ja hooldamine**

- a) **Laadige akusid ainult tootja soovitatud laadijatega.** Kui kasutate kindlat liiki akule sobivat laadijat mõne muu akuga, võib see põhjustada tulekahju.

	<p><b>ETTEVAATUST!</b>  <b>PLAHVATUSOHT!</b> Patareisid, mis ei ole ette nähtud laadimiseks, ei tohi mingil juhul laadida.</p>
	<p><b>Kaitske akut kuumuse, nt ka pideva päikesekiirguse, tule, vee ja niiskuse eest.</b> Valitseb plahvatusoht.</p>
	
	

## Teenindus

- Laske oma elektritööriista parandada ainult spetsialistil, kes kasutab originaalvaruosi.** See tagab elektritööriista ohutuse säilitamise.
- Ärge üritage hooldada kahjustatud akusid.** Kõik akude hooldustööd peab tegema tootja või volitatud esindused.

## ● Mootorsõiduki löökmutrivõtme ohutusjuhised

- Hoidke töötamise ajal elektritööriista kinni isoleeritud haardepindadest, kui kruvi võib tabada varjatud elektrijuhtmeid.** Kokkupuude pingele alla oleva juhtmega võib ka seadme metallist osad pingele alla seada ja põhjustada elektrilöögi.
- Hoidke käed pöörlevatest osadest eemal. Enne elektritööriista kõrvale panemist oodake, kuni see on täielikult seiskunud.** Esineb vigastusoht.
- Vältige kokkupuudet tööriista südamikuga või toorikuga vahetult pärast töötlemist.** Detailid võivad olla veel kuumad ja põhjustada põletusvigastusi.

- Lülitage elektritööriist välja kohe, kui tööriista südamik tooriku ülekoormuse või kallutamise tõttu blokeerub.** Kontrolli kaotamine võib põhjustada vigastusi.
- Kinnitage toorik.** Kinnitusvahenditega või kruustangidega kinnihoitud toorik on stabiilsem kui käega kinni hoitud toorik.
- Pehmete materjalide korral, nagu nt alumiinium või muu selline, võib löökkrivikeeraja kasutamisel keere või krupipesa liiga tugeva kinnikeramise tõttu kahjustada saada.**
- Kaitske ennast ja teisi ning vahetus läheduses viibivaid inimesi, vastavalt vajalike kaitsemeetmete või ettevaatusabinõudega, et vältida tervisekahjustusi.**
- Ärge kasutage tarvikuid, mida PARKSIDE ei ole soovitanud.** See võib põhjustada elektrilöögi või põlengu.

## ● Vibratsiooni ja müra vähendamine

Piirake kasutamisaega, kasutage vibratsiooni- ja müravaeseid töörežiime ja kandke isikukaitsevahendeid, et vähendada vibratsiooni ja müra toimet.

Järgmised meetmed aitavad vähendada vibratsioonist ja mürast tulenevaid riske:

- Kasutage toodet ainult otstarbekohaselt ja selle juhendi juhiseid järgides.
- Veenduge, et toode oleks laitmatult korras ja korralikult hooldatud.
- Hoidke toodet kindlalt käepidemetest/haardepindadest kinni.
- Kasutage toodet kasutusjuhendit järgides ja tagage piisav määrimine (kui on vajalik).

- Planeerige oma töid selliselt, et tugevat vibratsiooni tekitavate toodete kasutamine oleks jaotatud pikema aja peale.

## ● Käitumine hädaolukorras

Lugege see kasutusjuhend läbi, et tutvuda toote kasutamisega. Jätke ohutusjuhised meelde ja pidage neist täpselt kinni. Nii saate ohtusid vältida.

- Olge toote kasutamisel alati tähelepanelik, et saaksite ohtusid varakult märgata ja neile reageerida. Kiire sekkumine võib aidata vältida raskeid vigastusi ja varalist kahju.
- Lülitage toode rikete korral kohe välja ja eemaldage akupakk. Enne kasutamise jätkamist laske kvalifitseeritud spetsialistil toodet kontrollida ja vajaduse korral parandada.

## ● Jääkohud

Ka siis, kui kasutate seadet nõuetekohaselt, jääb võimalik vigastusoht ja varalise kahju oht. Selle seadme olemusest lähtuvalt võivad ohud olla muu hulgas järgmised:

- Liikuvatest osadest või kuumadest pindadest tingitud vigastused.
- Kuulmiskahjustused, kui ei kasutata kuulmekaitset.
- Tervisekahjustused, mis tulenevad labakäe-käsivarre võnkumistest, kui seadet kasutatakse pikka aega või kui seda ei juhita ega hooldata nõuetekohaselt.

### MÄRKUS

- ▶ See toode tekitab käitamise ajal elektromagnetilise välja! Väli võib teatud oludes mõjutada aktiivseid või passiivseid meditsiinilisi implantaate!

### MÄRKUS

- ▶ Raskete või surmavate vigastuste ohu vähendamiseks soovitame meditsiiniliste implantaatidega inimestel enne toote kasutamist arsti ja implantaadi tootjaga nõu pidada!

## ● Laadijate ohutusjuhised

- **Lapsed**  
alates 8. eluaastast ning inimesed, kelle füüsilised, sensoorsed või vaimsed võimed on piiratud või kellel on liiga vähe kogemusi või teadmisi, tohivad seda seadet kasutada juhul, kui nad teevad seda järelevalve all või kui neid õpetatakse seadet ohutult kasutama ja nad mõistavad kasutamisega seonduvaid ohtusid. Lapsed ei tohi seadmega mängida. Lapsed ei tohi toodet ilma järelevalveta puhastada ega hooldada.
- Mittelaetavaid patareisid ei tohi laadida. Selle juhise rikkumine on ohtlik.
- Kui toitejuhe saab kahjustada, tuleb see ohtude vältimiseks välja vahetada. Seda peab

tegema tootja või tema klienditeenindus või muu sarnaselt kvalifitseeritud isik.

- Kaitske elektrikomponente niiskuse eest. Ärge kastke neid kunagi vette ega muudesse vedelikesse, et vältida elektrilööki. Ärge hoidke seadet voolava vee all. Järgige puhastamise, hooldamise ja parandamise juhiseid.

 Seade sobib ainult siseruumides kasutamiseks.

**⚠ TÄHELEPANU!** See laadija sobib üksnes järgmist tüüpi akupakkide laadimiseks:

/// PARKSIDE® 20 V akupakk		
PAP 20 B1	2 Ah	5 elementi
PAP 20 B3	4 Ah	10 elementi
PAPS 204 A1	4 Ah	5 elementi
PAPS 208 A1	8 Ah	10 elementi

#### Sobivad akupakid ja laadijad

<b>Akupakk:</b>	/// PARKSIDE® X 20 V Team
<b>Laadija:</b>	/// PARKSIDE® X 20 V Team

Sobivaid varuakusid ja laadijaid saavad kliendi osta aadressil [www.optimex-shop.com](http://www.optimex-shop.com).

#### ● Enne esmakordset kasutamist

#### ● Toote lahtipakkimine

1. Võtke toode pakendist välja ning eemaldage kõik pakendimaterjalid ja kaitsekiled.
2. Kontrollige, kas kõik osad on olemas ja kas kirjeldatud tarnekomplekt on terviklik (vt „Tarnekomplekt“).
3. Kontrollige, kas toode ja kõik osad on heas seisukorras. Kui tuvastate kahjustusi või defekte, ärge toodet kasutage, vaid tegutsege, nagu kirjeldatud peatükis „Garantii“.

#### ● Tarvikud

##### MÄRKUS

▶ See käsitusjuhend sisaldab teavet ja ettepanekuid tarvikute ja nende kasutamise kohta. Kujutatud tarvikuosad ei sisaldu tarnekomplektis, vaid näitavad täiendavaid võimalusi selle toote kasutamiseks.

- Antud toote ohutuks ja korrektseks käitamiseks soovitate järgmisi tarvikuid:

Tarvikud	Funktsioon
Löökmutterivõtme otsikukomplektid	<ul style="list-style-type: none"><li>□ Konstrueeritud spetsiaalselt toote poolt tekitatava suure pöördemomendi jaoks.</li><li>□ Tehke kindlaks, et teil on erinevate suurustega otsikukomplekt, et katta erinevaid poldi- ja mutrisuuruseid.</li></ul>
Otsiku pikendused	Kasulik sügavale süvistatud või raskesti ligipääsetavate poldideni jõudmiseks.

Tarvikud	Funktsioon
Kardaanliigendid	Võimaldab paindlikkust toote positsioneerimisel. See võimaldab jõuda poltideni erinevate nurkade all.
Kaitseriietus	<ul style="list-style-type: none"> <li>□ Kaitseprillid ja kuulmiskaitsevahend on elektritööriistade kasutamisel hädavajalikud.</li> <li>□ Suur pöördemoment võib tekitada palju müra ja põhjustada määrdumist või õlipritseid.</li> </ul>
Pöördemomendi võti/pulgad	Kui töotate ülesannetega, mis nõuavad spetsiifilisi pöördemomente, võivad pöördemomendi võtmed või pulgad aidata teil saavutada täpseid ja järjepidevaid tulemusi.

- Tarvik on saadaval teie spetsialiseeritud edasimüüjalt. Järgige ostmisel alati selle toote tehnilisi nõudeid (vt „Tehnilised andmed“).
- Kui kahtlete, küsige nõu kvalifitseeritud erialaspetsialistilt ja konsulteerige oma usaldusväärse tarnijaga.

## ● Akupaki laadimine

(Joon. C)

### MÄRKUS

- ▶ Te võite akupakki [9] laadida igal ajal, ilma et selle kasutamisega lüheneks.
- ▶ Akupakk [9] ei saa laadimise katkestamise korral kahjustada.

- Enne kasutuselevõttu: Laadige akupakki [9], kui selle laetustase on keskmine või madal (vt „Akupaki laetustaseme kontrollimine“).
- Laadimiskontrolli LEDid (punane [15] ja roheline [16]) näitavad laadija [14] ja akupaki [9] olekut.

LED	Seisukord
Punane LED põleb	Akupakk laeb
Roheline LED põleb	Akupakk täislaetud
Roheline LED ja punane LED vilguvad	Akupakk on defektne
Punane LED vilgub	Akupakk on liiga külm või liiga soe
Roheline LED põleb (ilma akupakita)	Laadija töövalmis

1. Pange akupakk [9] laadijasse [14].
2. Ühendage laadija [13] võrgupistik sobivasse pistikupesasse.
3. Kui akupakk [9] on täis laetud:
  - Eemaldage laadija [13] võrgupistik pistikupesast.
  - Eemaldage akupakk [9] laadijast [14].

## ● Akupaki sisestamine/eemaldamine

### Akupaki sisestamine

1. Lükake akupakk [9] käepidemele [7].
2. Veenduge, et akupakk [9] kuuldavalt fikseeruks.

### Akupaki eemaldamine

1. Vajutage vabastusnuppu [12] akupakil [9].
2. Tõmmake akupakk [9] käepidemelt [7] ära.



## ● Akupaki laetustaseme kontrollimine

(Joon. B)

- Akupaki laetustaseme kontrollimine: Vajutage nuppu  **10**. Laetustaseme LEDid **11** näitavad laetustaset järgmiselt:

Värv	Laetustase
Punane/oranž/ roheline	Maksimaalne
Punane/oranž	Keskmine
Punane	Madal

## ● Kasutamine

### ⚠ HOIATUS! Vigastuste oht!



Lülitage toode alati välja ja eemaldage akupakk **9**, enne kui teete kohandusi.

## ● Tööriista sisestamine/ eemaldamine

### Tööriista sisestamine

1. Valige soovitud pesa:
  - Pesa, 17 mm **21**
  - Pesa, 19 mm **20**
  - Pesa, 21 mm **19**
  - Pesa, 23 mm **18**
2. Lükake pesa **18/19/20/21** tööriista kinnituspesale **1**.

### Tööriista eemaldamine

- Tõmmake pesa **18/19/20/21** tööriista kinnituspesast **1** välja.

### MÄRKUS

- ▶ Tööriista kinnituspesa **1** on varustatud avaga. See võimaldab sisestada kinnitustihvti (ei sisaldu tarnekomplektis), et lukustada löökmutrivõtme otsik (ei sisaldu tarnekomplektis) avadega nelikantühenduse vastavates asendites.

## ● Pöörlemissuuna seadistamine

(Joon. E)

### MÄRKUS

- ▶ Pöörlemissuuna lüliti **4** vajutamine: Toode peab olema välja lülitatud ja seiskunud.

- Seadke pöörlemissuuna lüliti **4** ühte kolmest asendist:

Pöörlemissuuna lüliti <b>4</b> asend	Pöörlemissuund
Vasakul	Päripäeva
Keskel	Toitelüliti <b>8</b> blokeeritud
Paremal	Vastupäeva

## ● Pöördemomendi reguleerimine

### MÄRKUS

- ▶ Toode kasutab sisselülitamisel eelnevalt kasutatud pöördemomendi seadistust.

- Praeguse pöördemomendi lugemine: Vajutage üks kord korraks pöördemomendi klahvi **6**.
- Pöördemomendi reguleerimine: Vajutage korduvalt pöördemomendi klahvi **6**, kuni soovitud pöördemomendi seadistus on valitud.

## ● Sisse/välja lülitamine

### Sisselülitamine

- Hoidke toitelüliti **8** vajutatuna. Sisestatud pesa **18/19/20/21** hakkab pöörlema.

### Väljalülitamine

- Vabastage toitelüliti **8**.

## ● Kiiruse reguleerimine

- Kiiruse astmeline reguleerimine: Vajutage toitelülitit [8] õrnemalt või tugevamalt.

Vajutus	Kiirus
Õrn	Väike
Tugev	Kõrge

## ● LED-töötuli

### MÄRKUS

- ▶ Nähtavuse parandamine kehvades valgustingimustes: See toode on varustatud LED-töötulega [5], mis on mõeldud vahetu tööala valgustamiseks.
  - ▶ Pärast toote väljalülitamist: LED-töötuli [5] põleb veel u järgmised 10 sekundit.
- Niipea kui toode sisse lülitatakse: LED-töötuli [5] lülitub kohe sisse.

## ● Vööklamber

(Joon. A)

### ⚠ ETTEVAATUST! Vigastuste oht!

- ▶ Enne toote kinnitamist vööle: Lükake pöörlemissuuna lüliti [4] keskmisesse asendisse (lukustus). Nii takistate toote juhuslikku sisselülitumist.
- Toote kinnitamine vööle: Kasutage vööklambrit [7a].

## ● Tööjuhised

### MÄRKUS

- ▶ Pingutusmoment sõltub järgmisest:
  - valitud pöördemomendi seadistus
  - kiirus
  - kruvide ja mutrite liik
  - kinnitav põhimaterjal
  - toime kestus

### MÄRKUS

- ▶ Toode tohib kasutada kruvide ja mutrite kinnikeeramiseks eranditult eelmontaažitöödeks. Mitte toode ei saavuta kruvi või mutri soovitud nimipöördemomenti, vaid pöördemomendi võti, mis on nimipöördemomendile seadistatud.
- ▶ Kontrollige tegelikult saavutatud pingutusmomenti momentvõtme abil.
- ▶ Kui te kasutate toodet pikemat aega: Käitage toodet umbes 10 sekundit ilma koormuseta. Mootori ventilatsioon puhub õhku eesmisesse ajamimehhanismi, et seda maha jahutada.
- ▶ Optimaalse löögijõu saavutamiseks ärge rakendage kruvile/mutrite survet.
- ▶ Montaažitööde teostamine: Järgige alati kruvide, poltide, mutrite ja spetsiifiliste kinnitusvahendite tootja korraldusi või suuniseid.
- ▶ Pärast ratta vahetamist sõidukil: Kontrollige rattapolte või -mutreid, nagu on nõutud tootja juhistes või suunistes. Pingutage rattapoldid või -mutrid u 50 kuni 100 km pärast pöördemomendi võtmega üle.

## ● Kruvikeerajate ja löökmutrivõtmete vahelised erinevused

Sobiva tööriista valiku lihtsustamiseks selgitatakse kruvikeerajate ja löökmutrivõtmete vahelisi erinevusi järgmises tabelis:

	Kruvikeeraja	Löökmutrivõti
<b>Eesmärk:</b>	Erinevates materjalides olevate kruvide kinnitamine ja vabastamine.	Kinnitage ja vabastage mutreid ja kruve, eelkõige mootorsõidukitel töötades.
<b>Pöördemoment:</b>	Möödukas pöördemoment mitmekülgeteks rakendusteks.	Suur pöördemoment nõudlike rakenduste jaoks.
<b>Pingutuspadruni tüüp:</b>	Hoiab erinevaid kruvikeeraja otsikuid.	Nelikantajam varbvõtmete vahetuks paigaldamiseks.
<b>Löökmehanism:</b>	Standardne pöörde-mehhanism.	Kasutab kiireid pöörde-momendi tõukeid kiireks kinnitamiseks ja vabastamiseks.
<b>Mitmekülgsus:</b>	Sobib kergeteks kinnitustöödeks.	Spetsialiseeritud nõudlikele kinnitusülesannetele, vähem mitmekülgne kui puur.

## ● Puhastamine ja hooldus

### ⚠ HOIATUS! Vigastuste oht!



Lülitage toode alati välja ja eemaldage akupakk [9], enne kui teete kohandusi.

### MÄRKUS

- ▶ Ärge kasutage toote puhastamiseks keemilisi, aluselisi, abrasiivseid või tugevatoimelisi puhastus- või desinfitseerimisvahendeid, kuna need võivad pealispinda kahjustada.
- Jälgige, et ükski vedelik ei tungiks tootesse.
- Hoidke toode alati puhas, kuiv ja vaba õlidest või määrderasvadest.
- Iga kasutuskorra järel ja enne hoiustamist: Eemaldage tootelt võõrkehad.

- Regulaarne ja põhjalik puhastamine tagab ohutu kasutamise ja pikendab toote kasutusiga.
- Puhastage seadet kuiva lapiga.
- Kasutage raskesti ligipääsetavate kohtade puhastamiseks pehmet harja.
- Puhastage eelkõige ventilatsiooniasid [3] pärast iga kasutamist lapi ja pehme harjaga. Ventilatsioonivad peavad alati vabaks jääma.

## ● Hooldus

- Iga kord enne ja pärast kasutamist: Kontrollige toodet ja lisatarvikuid kulumise ja kahjustuste tuvastamiseks. Vajadusel vahetage välja kulunud või kahjustatud tarvikud. Järgige tehnilisi nõudeid (vt „Tehnilised andmed“).

## ● Remont

- Toode ei sisalda ühtegi osa, mida kasutaja saaks remontida.
- Toote kontrollimiseks ja parandamiseks võtke ühendust volitatud hooldustöökoja või sarnase kvalifikatsiooniga isikuga.

## ● Hoiustamine

- Puhastage toodet, nagu eespool kirjeldatud.
- Hoiustage toodet koos tarvikutega pimedas, kuivas, külmumiskindlas ja hästi ventileeritud kohas.
- Hoidke toode alati eemal laste käeulatuses.
- Pikaajaliseks (üle 3 kuu) hoiustamiseks on ideaalne temperatuur vahemikus +20 kuni +26 °C.
- Hoidke toodet selle hoiukohvis **17**.

## Akupakk

- Enne pikaajalist hoiustamist: Hoidke akupakki **9** ainult osaliselt laetud olekus. Akupakk peab olema 40 kuni 60 % laetud (punased ja oranžid laetustaseme LEDid **11** põlevad).
- Pikaajalise hoiustamise korral: Kontrollige akupaki **9** laetustaset umbes iga 3 kuu järel. Vajadusel laadige uuesti akupakki.

## ● Transport

- Transportige toodet selle hoiukohvis **17**.
- Kaitske seadet raskete löökide ja tugeva vibratsiooni eest, mis võivad esineda sõidukites transportimise ajal.
- Kinnitage toode nii, et see ei saaks paigast nihkuda ega ümber minna.

## ● Jäätmekäitlus

Pakend koosneb keskkonnasõbralikest materjalidest, mida saab käidelda kohalikes ringlussevõtu keskustes.



Jälgige prügi sorteerimisel pakkematerjalide tähistusi, mis koosnevad lühenditest (a) ja numbritest (b) ning nende tähendused on järgmised: 1–7: plastik/20–22: paber ja papp/80–98: liitmaterjalid.

## Toode:



Küsige vana toote käitlemise võimaluste kohta oma valla- või linnavalitsusest.



Ärge visake oma vana toodet keskkonna kaitsmise huvides olmeprügi hulka, käideldge see nõuetekohaselt. Kogumispunktide ja nende lahtioleku aegade kohta saate teavet asjakohasest haldusasutusest.

Katkised ja kasutatud patareid/akud tuleb ringlusse võtta. Viige patareid/akud ja/või toode selleks ettenähtud kogumiskohta.



**Patareide/akude valesst jäätmekäitlusest tulenevad keskkonnakahjustused!**

Enne toote jäätmekäitlusesse andmist võtke sellest patareid/akupakk välja.

Patareid/akusid ei tohi visata olmeprügi hulka. Need võivad sisaldada mürgiseid raskemetalle ning kuuluvad eriprügi hulka. Raskemetallide keemilised sümbolid on järgmised: Cd = kaadmium, Hg = elavhõbe, Pb = plii. Seetõttu viige kasutatud patareid/akud kohaliku omavalitsuse kogumispunkti.

## ● **Garantii**

Toode on valmistatud rangete kvaliteedijuhiste järgi ja seda on enne tarnimist põhjalikult kontrollitud.

Materjali- või tootmisdefektide korral on teil seaduslikud õigused toote müüja suhtes. Teie seadusjärgsed õigused ei ole mingil juhul piiratud meie allpool sätestatud garantiiga.

Selle toote garantii kehtib 3 aastat alates ostukuupäevast. Garantiaeg algab ostukuupäevaga. Hoidke müügitšeki originaali kindlas kohas, kuna see dokument on vajalik ostu tõendamiseks.

Kõikidest kahjustustest või defektidest, mis esinesid juba ostmise ajal, tuleb teatada kohe pärast toote lahtipakkimist.

Kui tootel ilmneb 3 aasta jooksul alates ostukuupäevast materjali- või teostusviga, parandame või asendame selle omal valikul teie eest tasuta. Garantiiperioodi ei pikendata kinnitatud garantiinõudega. See kehtib ka asendatud ja parandatud osade kohta.

See garantii kaotab kehtivuse, kui toode on kahjustatud, või kui seda on valesti kasutatud või hooldatud.

Garantii katab materjali- ja tootmisdefektid. See garantii ei laiene tooteosadele, mis on tavapäraselt kulunud ja mida seetõttu peetakse kuluvateks osadeks (nt akud, taaslaetavad akud, voolikud, värvikassetid), ega ka purunevate osade kahjustustele, nt lülitid või klaasist osad.

## ● **Garantii käsitlemine**

Selleks et teie mureküsimus saaks kiire lahenduse, järgige palun alltoodud juhiseid:

Kõikide päringute jaoks hoidke oma ostu tõendamiseks alles kassatšekk ja tootenumber (IAN 465708\_2404).

Tootenumbri leiate tootel olevalt tüübisildilt või graveeringult, oma kasutusjuhendi tiitellehelt (all vasakul) või toote taga- või allosas olevalt kleebiselt.

Toote toimivusvigade või muude puuduste korral võtke kõigepealt telefoni või e-posti teel ühendust alltoodud teenindusosakonnaga.

Lisades defektsele tootele ostudokumendi (kassatšeki), kirjelduse toote puuduste kohta ja andmed selle kohta, millal need ilmnesid, saate selle tasuta saata teile teadaantud teeninduse aadressile.



Neid ja paljusid teisi käsiraamatuid saate vaadata ja alla laadida leheltparkside-diy.com. Selle QR-koodi abil satute otse lehele parkside-diy.com. Valige oma riik ja otsige otsinguvälja abil kasutusjuhendeid. Tootenumbr (IAN) 465708\_2404 sisestamisel pääsete ligi oma toote kasutusjuhendile.

## ● **Teenindus**

### EE **Teenindus Eestis**

Tel: 8000049117

E-posti aadress: owim@lidl.ee

# ● ELi vastavusdeklaratsioon

## ELi VASTAVUSDEKLARATSIOON (nr 465708\_2404)

IAN: 465708\_2404  
Tootekood: "PARKSIDE" Akulöökkruvikeeraja  
Mudeli number: HG11293

Eelkirjeldatud deklareeritav toode on kooskõlas asjaomaste liidu ühtlustatud õigusaktidega:

Direktiiv 2006/42/EÜ
Direktiiv 2014/30/EL
Direktiiv 2011/65/EL koos kõigi sellega seotud muudatustega

Viited kasutatud harmoneeritud standarditele või viited muudele tehnilistele spetsifikatsioonidele, millele vastavust deklareeritakse:

Nr / Osad
Direktiiv 2006/42/EÜ
EN 62841-1:2015/A11:2022
EN 62841-2-2:2014
Direktiiv 2014/30/EL
EN IEC 55014-1:2021
EN IEC 55014-2:2021
EN IEC 61000-3-2:2019/A1:2021
EN 61000-3-3:2013/A2:2021

Eespool kirjeldatud deklareeritav ese on kooskõlas Euroopa Parlamendi ja nõukogu 8. juuni 2011. aasta direktiiviga 2011/65/EL teatavate ohtlike ainete kasutamise piiramise kohta elektri- ja elektroonikaseadmetes:

Nr / Osad
EN IEC 63000:2018

Lisateave:

Nr / Osad
EN 60335-2-29:2021/A1:2021
EN 60335-1:2012/A15:2021
EN 62233:2008
EN 62133-2:2017
EN 62133-2:2017/AMD1:2021
EN 62841-1:2015/A11:2022 Annex K

Tehnilise dokumentatsiooni valdaja: OWIM GmbH & Co.KG

Alla kirjutanud:

**OWIM GmbH & Co. KG, Stiftsbergstraße 1, 74167 Neckarsulm, Saksamaa**

Käesolev vastavusdeklaratsioon on välja antud tootja ainuvastutusel.

Algne vastavusdeklaratsiooni tõlge

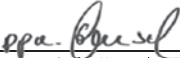
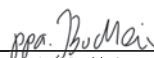















Neckarsulm	24.07.2024		
Koht	Kuupäev	ppa. Stefan Haensel	ppa. Jerf Buchheim
		Volitatud allakirjutanu	Volitatud allakirjutanu

EE

CE

<b>Izmantoto piktogrammu/simbolu saraksts</b>	Lpp. 78
<b>Ievads</b>	Lpp. 79
Paredzētais lietojums	Lpp. 79
Piegādes komplekts	Lpp. 79
Detāļu saraksts	Lpp. 79
Tehniskie parametri	Lpp. 80
<b>Vispārīgas drošības norādes</b>	Lpp. 81
Vispārīgas drošības norādes elektroinstrumentiem	Lpp. 81
Transportlīdzekļu rotācijas triecienuzskrūvgriežu drošības norādījumi	Lpp. 84
Vibrāciju un trokšņu samazināšana	Lpp. 85
Rīcība ārkārtas situācijās	Lpp. 85
Citi riski	Lpp. 85
Lādētāju drošības norādes	Lpp. 86
<b>Pirms pirmās izmantošanas</b>	Lpp. 87
Izstrādājuma izpakošana	Lpp. 87
Piederumi	Lpp. 87
Akumulatora bloka uzlāde	Lpp. 87
Akumulatoru bloka ievietošana/izņemšana	Lpp. 88
Akumulatoru bloka uzlādes stāvokļa pārbaude	Lpp. 88
<b>Lietošana</b>	Lpp. 88
Instrumenta ievietošana/izņemšana	Lpp. 88
Rotācijas virziena iestatīšana	Lpp. 89
Griezies momenta iestatīšana	Lpp. 89
Ieslēgšana/izslēgšana	Lpp. 89
Ātruma vadība	Lpp. 89
LED darba lampa	Lpp. 89
Jostas klipsis	Lpp. 89
Darba instrukcijas	Lpp. 90
Atšķirības starp skrūvgriežiem un triecienskrūvgriežiem	Lpp. 90
<b>Tīrīšana un kopšana</b>	Lpp. 91
Apkope	Lpp. 91
Remonts	Lpp. 91
Glabāšana	Lpp. 91
Transportēšana	Lpp. 92
<b>Utilizācija</b>	Lpp. 92
<b>Garantija</b>	Lpp. 92
Rīcība garantijas gadījumā	Lpp. 93
<b>Serviss</b>	Lpp. 93
<b>ES atbilstības deklarācija</b>	Lpp. 94

## Izmantoto piktogrammu/simbolu saraksts

 	<p>Simbols nozīmē, ka, lietojot izstrādājumu, ir jāievēro lietošanas pamācība.</p>		<p>Pirms piederumu nomaiņas, tīrīšanas un kad tos nelietojat, izslēdziet izstrādājumu un izņemiet akumulatoru bloku.</p>
	<p><b>BRĪDINĀJUMS!</b> – Apzīmē vidējas pakāpes risku, kuru nenovēršot, var iestāties nāvējošu vai smagu traumu sekas (piemēram, strāvas trieciena risks)</p>		<p>Sargiet akumulatora bloku no karstuma un ilgstošas, spēcīgas saules gaismas iedarbības.</p>
	<p><b>PIESARDZĪBU!</b> – Apzīmē zemas pakāpes risku, kuru nenovēršot, var iestāties vieglu līdz vidēju traumu sekas (piemēram, applaucēšanās risks)</p>		<p>Sargiet akumulatora bloku no ūdens un mitruma.</p>
	<p><b>UZMANĪBU!</b> – Brīdinājums par iespējamiem mantiskajiem bojājumiem (piemēram, īssavienojuma risks)</p>		<p>Sargiet akumulatora bloku no uguns.</p>
	<p>Brīdinājums – karsta virsma!</p>		<p>II aizsardzības klase (dubultā izolācija)</p>
	<p>Maiņstrāva/spriegums</p>		<p>Smalkais drošinātājs</p>
	<p>Līdzstrāva/spriegums</p>		<p>Valkājiet dzirdes aizsardzības līdzekļus!</p>
	<p>CE zīme apstiprina atbilstību ES direktīvām, kas piemērojamas izstrādājumam.</p>	 	<p>Drošības norādījumi Norādījumi par apiešanos</p>



## **20 V AR AKUMULATORU DARBINĀMS TRIECIENSKRŪVGRIEZIS**

### **● Ievads**

Apsveicam jūs ar jaunā izstrādājuma iegādi! Jūs esat izvēlēties augstas kvalitātes izstrādājumu. Lietošanas instrukcija ir šī izstrādājuma sastāvdaļa. Tā ietver svarīgas norādes attiecībā uz drošību, lietošanu un utilizāciju. Pirms izstrādājuma lietošanas iepazīstieties ar visiem lietošanas un drošības norādījumiem. Izmantojiet izstrādājumu tikai tā, kā aprakstīts un atbilstoši tam paredzētajam lietojumam. Ja nododat izstrādājumu citai personai, dodiet līdzī ar visu dokumentāciju.

### **● Paredzētais lietojums**

- Šis ar akumulatoru darbināmais rotācijas triecienskrūvgriezis (turpmāk tekstā – “izstrādājums” vai “elektroinstruments”) ir paredzēts skrūvju, bultskrūvju un uzgriežņu nostiprināšanai un atbrīvošanai, izmantojot triecienskrūvgriezi.
- Izstrādājumu drīkst lietot tikai pieaugušie, kuri ir izlasījuši un sapratuši šajā lietošanas pamācībā sniegtos norādījumus un brīdinājumus. Lietotāji ir atbildīgi par savu rīcību.
- Cita izstrādājuma lietošana vai izmaiņas tiek uzskatītas par nepareizām, un tās var radīt tādas riskus kā apdraudējumu dzīvībai, traumas un bojājumus.
- Ražotājs neuzņemas atbildību par bojājumiem, kas radušies nepareizas lietošanas dēļ.
- Izstrādājums nav paredzēts komerciālai lietošanai vai citām lietojuma jomām.

### **● Piegādes komplekts**

#### **⚠ BRĪDINĀJUMS!**

- ▶ Izstrādājums un iepakojuma materiāli nav rotaļlietas bērniem! Bērni nedrīkst spēlēties ar plastmasas maisiņiem, folijām un sīkām detaļām! Pastāv aizrīšanās un nosmakšanas risks!

- 1 20 V Ar akumulatoru darbināms triecienskrūvgriezis
- 4 Līgzdās (17 mm, 19 mm, 21 mm, 23 mm)
- 1 Akumulatoru bloks
- 1 Jostas klipsis (iepriekš uzstādīts)
- 1 Lādētājs
- 1 Glabāšanas koferis
- 1 Lietošanas pamācība

### **● Detaļu saraksts**

(A att.)

- 1 Instrumentu turētājs
- 2 Korpus
- 3 Ventilācijas atvere
- 4 Rotācijas virziena slēdzis
- 5 LED darba lampa
- 6 Griezes momenta poga
- 7 Rokturis
- 7a Jostas klipsis
- 8 Ieslēgšanas/izslēgšanas slēdzis

(B att.)

- 9 Akumulatoru bloks
- 10 Poga  (uzlādes līmenis)
- 11 Uzlādes stāvokļa LED (sarkana/oranža/zaļa)
- 12 Akumulatoru bloka atbloķēšanas poga

(C att.)

- 13 Pieslēguma vads ar kontaktdakšu
- 14 Lādētājs (ātrais lādētājs)
- 15 Uzlādes kontroles LED – sarkana
- 16 Uzlādes kontroles LED – zaļa

(D att.)

17 Glabāšanas koferis

18 Līgzda, 23 mm

19 Līgzda, 21 mm

20 Līgzda, 19 mm

21 Līgzda, 17 mm

## ● Tehniskie parametri

<b>20 V Ar akumulatoru darbināms triecienskrūvgriezis</b>		<b>PASSK 20-Li C4</b>
Modeļa numurs: – Lādētājs ar VDE kontaktdakšu: – Lādētājs ar BS kontaktdakšu:	HG11293 HG11293-BS	
Nominālais spriegums:	20 V ===	
Tukšgaitas apgriezienu skaits $n_0$ :	0–2300 min <sup>-1</sup>	
Maks. griezes moments: – Rotācija pulksteņrādītāju kustības virzienā: – Rotācija pretēji pulksteņrādītāju kustības virzienam:	400 N m 400 N m	
Instrumenta turētājs:	½" kvadrāts	

<b>Akumulatoru bloks</b>		<b>PAP 20 B3</b>
Modeļa numurs:	HG08981	
Tips:	Litija jonu	
Nominālais spriegums:	20 V ===	

Ietilpība:	4 Ah
Enerģētiskā vērtība:	80 Wh
Bateriju elementu skaits:	10

<b>Ātrais lādētājs</b>		<b>PLG 20 C3</b>
Modeļa numurs: – VDE spraudnis: – BS spraudnis:	HG08983 HG08983-BS	
<b>Ieeja:</b>		
Nominālais spriegums:	230–240 V~	
Nominālā frekvence:	50 Hz	
Nominālā jauda:	120 W	
<b>Izeja:</b>		
Nominālais spriegums:	21,5 V ===	
Uzlādes strāva:	4,5 A	
Aizsargklase:	II/□	
Drošinātājs (iekšējais):	3,15 A / 	

## Ieteicamā apkārtējās vides temperatūra

Uzlādes laikā:	no +4 °C līdz +40 °C
Darbības laikā:	no –20 °C līdz +50 °C
Uzglabāšanas laikā:	no 0 °C līdz +45 °C

## Trokšņa emisijas vērtības

Izmērītā trokšņa vērtība noteikta saskaņā ar EN 62841. Elektroiinstrumenta A svērtais trokšņa līmenis kāds parasti ir lietotāja darba vietā:

Skaņas spiediena līmenis $L_{pA}$ :	85,8 dB
Nenoteiktība $K_{pA}$ :	3 dB
Skaņas jaudas līmenis $L_{WA}$ :	93,8 dB
Nenoteiktība $K_{WA}$ :	3 dB

## Vibrāciju emisijas vērtības

Kopējās vibrācijas vērtības (vektoru summa trīs virzienos), kas noteiktas saskaņā ar EN 62841:

Triecienskrūves $a_{\text{h}}$ :	4,066 m/s <sup>2</sup>
Nenoteiktība K:	1,5 m/s <sup>2</sup>

### BRĪDINĀJUMS!



Valkājiet dzirdes aizsardzības līdzekļus!

### NORĀDE

- ▶ Norādītās kopējas vibrācijas lielumi un noteiktās trokšņa emisijas vērtības ir izmērītas, izmantojot standartizētu testa metodi, un tās var piemērot, lai salīdzinātu vienu elektroinstrumentu ar citu.
- ▶ Norādītos kopējos vibrācijas lielumus un noteiktās trokšņa emisijas vērtības var izmantot arī pagaidu slodzes novērtēšanai.

### BRĪDINĀJUMS!

- ▶ Vibrāciju un trokšņa emisijas elektroinstrumenta faktiskās lietošanas laikā var atšķirties no norādītajām vērtībām atkarībā no elektroinstrumenta izmantošanas veida, jo īpaši no tā, kāda veida sagatave tiek apstrādāta.
- ▶ Centieties, lai vibrācijas un trokšņi būtu pēc iespējas zemāki. Pasākumi, lai samazinātu vibrācijas iedarbību lietojot instrumentu, ir valkāt cimdus un ierobežot darba laiku. Jāņem vērā visas darbības cikla daļas (piemēram, reizes, kad elektroinstruments tiek izslēgts, un reizes, kad tas tiek ieslēgts, bet darbojas bez slodzes).



## Vispārīgas drošības norādes

### ● Vispārīgas drošības norādes elektroinstrumentiem

#### BRĪDINĀJUMS!



Izlasiet visas drošības instrukcijas, norādījumus, aplūkojiet attēlus un tehniskos datus, kuri iekļauti šī elektroinstrumenta komplektācijā. Neievērojot tālāk sniegtos norādījumus, var rasties elektriskās strāvas trieciens, ugunsgrēks un/vai nopietnas traumas.

### Saglabājiet visas drošības norādījumus un pamācības turpmākai uzziņai.

Drošības norādījumos izmantotais termins “Elektroinstruments” attiecas uz elektroinstrumentiem (ar tīkla vadu) vai ar akumulatoru darbināmiem elektroinstrumentiem (bez tīkla vada).

### Darba vietas drošība

- Uzturiet darba vietu tīru un labi apgaismotu.** Nekārtība vai neapgaismotas darbavietas var izraisīt negadījumus.
- Nedarbojieties ar elektroinstrumentiem sprādzienbīstamā vidē, kurā ir viegli uzliesmojoši šķidrums, gāzes vai putekļi.** Elektroinstrumenti rada dzirksteles, kas var aizdedzināt putekļus vai izgarojumus.
- Elektroinstrumenta lietošanas laikā turiet to drošā attālumā no bērniem un citām personām.** Ja esat izklaidīgs, varat zaudēt kontroli pār elektroinstrumentu.

## Elektrodrošība

- a) **Elektroinstrumenta kontaktdakšai jāiederas kontaktligzdā. Kontaktdakšu nekādi nedrīkst pārveidot. Nelietojiet nevienu adaptera spraudni kopā ar iezemētiem elektroinstrumentiem.** Nepārveidotas kontaktdakšas un atbilstošās kontaktligzdas samazina elektriskās strāvas trieciena risku.
- b) **Izvairieties no fiziska kontakta ar iezemētām virsmām, piemēram, caurulēm, sildītājiem, krāsnīm un ledusskapjiem.** Ja jūsu ķermenī ir iezemēts, palielinās elektriskās strāvas trieciena risks.
- c) **Aizsargājiet elektroinstrumentus no lietus vai mitruma.** Ūdens iekļūšana elektroinstrumentā palielina elektriskās strāvas trieciena risku.
- d) **Neizmantojiet pieslēguma vadu, lai pārnēsātu elektroinstrumentu, to pakārtu vai izvilktu kontaktdakšu no kontaktligzdas. Pieslēguma vadu neturiet karstuma, eļļas, asu malu vai kustīgu daļu tuvumā.** Bojāti vai samezģlojušies pieslēguma vadi palielina elektriskās strāvas trieciena risku.
- e) **Ja jūs strādājat ar elektroinstrumentu ārā, izmantojiet tikai pagarinātāju, kas ir piemēroti arī izmantošanai ārpus telpām.** Āra lietošanai piemērota pagarinātāja lietošana samazina elektriskās strāvas trieciena risku.
- f) **Ja elektroinstrumenta darbība mitrumā ir neizbēgama, lietojiet atlikušās strāvas ķēdes pārtraucēju.** Atlikušās strāvas ķēdes pārtraucēja lietošana samazina elektriskās strāvas trieciena risku.

## Personu drošība

- a) **Sekojiet līdzi, skatieties, ko jūs darāt, un strādājiet saprātīgi ar**

**elektroinstrumentu.** Nelietojiet elektroinstrumentu, ja esat noguris vai narkotiku, alkohola reibumā vai medikamentu ietekmē. Neuzmanības brīdis, lietojot elektroinstrumentu, var izraisīt nopietnas traumas.

- b) **Valkājiet individuālos aizsardzības līdzekļus un vienmēr aizsargbrilles.** Individuālo aizsardzības līdzekļu, piemēram, putekļu maskas, neslīdošu drošības apavu, aizsargķiveres vai dzirdes aizsardzības līdzekļu nēsāšana atkarībā no elektroinstrumenta veida un pielietojuma samazina traumu risku.
- c) **Izvairieties no netīšas iedarbināšanas. Pirms pievienojat to barošanas avotam un/vai akumulatoram, paceļat vai nēsājat, pārliecinieties, vai elektroinstrumenti ir izslēgti.** Ja, nēsājot elektroinstrumentu, turat pirkstu uz slēdža vai, ja elektroinstrumenti ir pievienoti barošanas avotam, tas var izraisīt nelaimes gadījumus.
- d) **Pirms elektroinstrumenta ieslēgšanas noņemiet visus regulēšanas instrumentus vai uzgriežņu atslēgas.** Instrumenti vai atslēga, kas atrodas elektroinstrumenta rotējošajā daļā, var izraisīt traumas.
- e) **Izvairieties no neparastas stājas. Nodrošiniet drošu stāvēšanu un vienmēr saglabājiet līdzsvaru.** Tas ļauj labāk kontrolēt elektroinstrumentu neparedzētās situācijās.
- f) **Valkājiet piemērotu apģērbu. Nevalkājiet vaļīgu apģērbu vai rotaslietas. Aizsargājiet matus un apģērbu no kustīgajām daļām.** Vaļīgs apģērbs, rotaslietas vai gari mati var ieķerties kustīgajās daļās.

- g) **Ja var uzstādīt putekļu nosūkšanas un savākšanas ierīces, tām jābūt pareizi pieslēgtām un lietotām.** Izmantojot putekļu nosūcēju, var samazināt putekļu radīto risku.
- h) **Neļaujieties viltus drošības sajūtai un neignorējiet drošības noteikumus par elektroinstrumentu, pat ja pēc daudzām lietošanas reizēm jūs jau esat iepazinis elektroinstrumentu.** Neuzmanīga rīcība sekundes laikā var izraisīt nopietnas traumas.
- e) **Rūpīgi kopiet elektroinstrumentu un darba instrumentu.** Pārbaudiet, vai kustīgās daļas darbojas pareizi un vai tās nav iestrēgušas, vai daļas nav salauztas vai sabojātas tā, ka tiek traucēta elektroinstrumenta darbība. Pirms elektroinstrumenta lietošanas salabojiet bojātās daļas. Daudzus negadījumus izraisa slikti uzturēti elektroinstrumenti.
- f) **Griezējinstrumentiem jābūt asiem un tīriem.** Rūpīgi kopti griezējinstrumenti ar asām griešanas malām mazāk iesprūst un ir vieglāk vadāmi.



### **Elektroinstrumenta lietošana un rīkošanās ar to**

- a) **Nepārslogojiet elektroinstrumentu. Lietojiet darbam paredzēto elektroinstrumentu.** Ar pareizo elektroinstrumentu jūs varat strādāt labāk un drošāk norādītajā jaudas diapazonā.
- b) **Nelietojiet elektroinstrumentu, kura slēdzis ir bojāts.** Elektroinstrumenti, kuru vairs nevar ieslēgt vai izslēgt, ir bīstami, un tas ir jāremontē.
- c) **Pirms veicat ierīces iestatījumus, maināt darba instrumenta daļas vai uzglabājat elektroinstrumentu, izvelciet kontaktdakšu no kontaktligzdas un/vai noņemiet noņemamo akumulatoru.** Šis piesardzības pasākums novērš elektroinstrumenta nejaušu iedarbināšanu.
- d) **Nelietotos elektroinstrumentus glabājiet bērniem nepieejamā vietā. Neļaujiet nevienai personai lietot elektroinstrumentu, kura to nav iepazinusi vai kura nav izlasījusi pamācības.** Elektroinstrumenti ir bīstami, ja tos izmanto nepieredzējušas personas.
- g) **Lietojiet elektroinstrumentu, darba instrumentu, darba instrumentus u. c. saskaņā ar pamācībām. Ņemiet vērā darba apstākļus un veicamo darbu.** Elektroinstrumentu izmantošana citām vajadzībām, nevis tām, kurām tie ir paredzēti, var izraisīt bīstamas situācijas.
- h) **Rokturiem un satveršanas virsmām jābūt sausām, tīrām un bez eļļas un smērvielas.** Slidenie rokturi un satveršanas virsmas neļauj droši darbināt un kontrolēt elektroinstrumentu neparedzētās situācijās.

### **Ar akumulatoru darbināma instrumenta lietošana un rīkošanās ar to**

- a) **Akumulatoru uzlādējiet tikai ar ražotāja ieteiktajiem lādētājiem.** Lādētājs, kas piemērots noteikta veida akumulatoram, lietojot citus akumulatorus, rada ugunsbīstamību.
- b) **Elektroinstrumentos lietojiet tikai šim nolūkam paredzētos akumulatorus.** Citu akumulatoru lietošana var izraisīt traumas un ugunsbīstamību.

- c) **Neizmantotos akumulatorus turiet drošā attālumā no saspraudēm, monētām, atslēgām, naglām, skrūvēm vai citiem maziem metāla priekšmetiem, kas var izraisīt kontaktu savienojumu.** Īssavienojums starp akumulatora kontaktiem var izraisīt apdegumus vai ugunsgrēku.
- d) **Nepareizi to lietojot, no akumulatora var noplūst šķidrums. Izvairieties no saskares ar to. Nejauša kontakta gadījumā skalojiet kontakta vietu ar ūdeni. Ja šķidrums nokļūst acīs, meklējiet papildu medicīnisko palīdzību.** Akumulatora šķidruma noplūde var izraisīt ādas kairinājumu vai apdegumus.
- e) **Nelietojiet bojātu vai pārveidotu akumulatoru.** Bojāti vai pārveidoti akumulatori var būt neparedzami un izraisīt ugunsgrēku, eksploziju vai traumu risku.
- f) **Nepakļaujiet akumulatoru uguns vai pārmērīgi augstas temperatūras iedarbībai.** Uguns vai temperatūra virs +130 °C var izraisīt eksploziju.
- g) **Izpildiet visus uzlādēšanas norādījumus un nekad neuzlādējiet akumulatoru vai ar akumulatoru darbināmu instrumentu ārpus temperatūras diapazona, kas norādīts lietošanas pamācībā.** Nepareiza uzlāde vai uzlādēšana ārpus pieļaujamās temperatūras diapazona var sabojāt akumulatoru un palielināt ugunsgrēka risku.

	<p><b>PIESARDZĪBU!</b>  <b>EKSPLOZIJAS RISKS!</b>          Nemēģiniet uzlādēt vienreizlietojamās baterijas.</p>
	<p><b>Sargājiet akumulatoru no karstuma, piem., no pastāvīgas saules gaismas, uguns, ūdens un mitruma.</b>          Pastāv eksplozijas risks.</p>
	
	

### Serviss

- a) **Lūdziet, lai jūsu elektroinstrumentu remontē tikai kvalificēti speciālisti un tikai ar oriģinālajām rezerves daļām.** Tas nodrošina elektroinstrumenta drošības uzturēšanu.
- b) **Nekad neveiciet apkopi bojātiem akumulatoriem.** Pilnīgu akumulatoru apkopi drīkst veikt tikai ražotājs vai pilnvarots servisa centrs.
- **Transportlīdzekļu rotācijas triecienuzskrūvgriežu drošības norādījumi**
- a) **Veicot darbu vietās, kur skrūve var skart slēptas elektropārvades līnijas, turiet elektroinstrumentu pie izolēta roktura.** Kontakts ar vadu zem sprieguma var arī pakļaut sprieguma iedarbībai ierīces metāla daļas un izraisīt elektriskās strāvas triecienu.
- b) **Turiet rokas projām no rotējošajām daļām. Pirms noliekat elektroinstrumentu, uzgaidiet, līdz darba instruments ir pilnībā apstājies.** Pastāv traumu risks.
- c) **Izvairieties pieskarties instrumenta ieliktnim vai apstrādājamai daļai uzreiz pēc apstrādes.** Detaļas vēl var būt karstas un izraisīt apdegumus.

- d) **Uzreiz izslēdziet elektroinstrumentu, ja instrumenta ieliktnis bloķējas pārslodzes vai apstrādājamās daļas savēršanās dēļ.** Zaudējot kontroli, var gūt savainojumus.
- e) **Nostipriniet apstrādājamo daļu.** Apstrādājamās daļas, kas tiek iestiprinātas speciālās ierīcēs vai skrūvspīlēs, tiek noturētas drošāk nekā ar roku.
- f) **Lietojot triecienskrūvgriezi mīkstiem materiāliem, piemēram, alumīnijam vai tamlīdzīgiem materiāliem, var tikt bojāta vītne vai skrūves ligzda, ja skrūve tiek pievilkota pārāk cieši.**
- g) **Pasargājiet sevi un citus, arī tiešā tuvumā esošās personas, veicot nepieciešamos aizsardzības pasākumus vai darbības, lai izvairītos no kaitējuma veselībai.**
- h) **Nelietojiet piederumus, ko nav ieteicis PARKSIDE.** Tas var izraisīt elektriskās strāvas triecienu vai ugunsgrēku.

## ● Vibrāciju un trokšņu samazināšana

Lai samazinātu vibrāciju un trokšņa ietekmi, ierobežojiet lietošanas laiku, izmantojiet zemas vibrācijas un zema trokšņa līmeņa režīmus un valkājiet individuālos aizsardzības līdzekļus.

Turpmāk minētie pasākumi palīdz samazināt ar vibrācijām un troksni saistītos riskus:

- Izmantojiet izstrādājumu tikai paredzētajam lietojumam un, kā aprakstīts pamācībā.
- Pārliecinieties, ka izstrādājums ir nevainojami un labi uzturēts.
- Stingri turiet izstrādājumu aiz rokturiem/satveršanas virsmām.
- Veiciet izstrādājuma apkopi saskaņā ar pamācībām un nodrošiniet pietiekamu eļļošanu (ja piemērojams).

- Plānojiet darba plūsmu tā, lai izstrādājumus ar augstu vibrācijas līmeni izmantotu ilgākā laika periodā.

## ● Rīcība ārkārtas situācijās

Izmantojiet lietošanas pamācību, lai iepazītos ar izstrādājuma lietošanu. Iegūstiet drošības norādījumus un stingri ievērojiet tos. Tas palīdz izvairīties no riskiem un apdraudējumiem.

- Lietojot izstrādājumu, vienmēr ievērojiet piesardzību, lai agrīnā stadijā varētu identificēt bīstamību un attiecīgi rīkoties. Ātra iejaukšanās var novērst nopietnas traumas un mantas bojājumus.
- Ja rodas darbības traucējumi, nekavējoties izslēdziet izstrādājumu un izņemiet akumulatora bloku. Pirms atkārtotas ekspluatācijas lūdziet, lai kvalificēts speciālists to pārbauda un nepieciešamības gadījumā salabo.

## ● Citi riski

Pat ja jūs pareizi lietojat izstrādājumu, pastāv potenciāls traumu un mantas bojājumu risks. Saistībā ar izstrādājuma uzbūvi un dizainu cita starpā var rasties turpmāk minētie apdraudējumi:

- Traumu gūšanas risks kustīgu detaļu vai karstu virsmu dēļ.
- Dzirdes bojājumi, ja netiek lietots atbilstošs dzirdes aizsarglīdzeklis.
- Plaukstu-rokas vibrāciju radīts veselības apdraudējums, ja ierīce tiek lietota ilgi un netiek pareizi vadīta un uzturēta.

## NORĀDE

- ▶ Izstrādājums darbības laikā rada elektromagnētisko lauku! Noteiktos apstākļos elektromagnētiskais lauks var ietekmēt aktīvos vai pasīvos medicīniskos implantus!

## NORĀDE

- ▶ Lai samazinātu nopietnu vai letālu traumu risku, mēs iesakām personām ar medicīniskajiem implantiem pirms izstrādājuma lietošanas konsultēties ar ārstu un medicīniskā implanta ražotāju!

## ● Lādētāju drošības norādes

- Ierīci var izmantot bērni no 8 gadu vecuma un vecāki, kā arī cilvēki ar samazinātām fiziskām, maņu vai garīgām spējām vai pieredzes un zināšanu trūkumu, ja viņi ir uzraudzīti vai viņiem ir sniegti norādījumi par drošu ierīces lietošanu un viņi saprot no tā izrietošos apdraudējumus. Bērni nedrīkst spēlēties ar ierīci. Bērni tīrīšanu un apkopi nedrīkst veikt bez pieaugušo uzraudzības.
- Neuzlādējiet neuzlādējamās baterijas. Šī norādījuma neievērošana rada riskus.
- Ja pieslēguma kabelis ir bojāts, tas jānomaina ražotājam vai tā apkalpošanas

dienestam, vai līdzīgi kvalificētai personai, lai izvairītos no iespējamajiem apdraudējumiem.

- Aizsargājiet elektriskās daļas no mitruma. Lai izvairītos no elektriskās strāvas trieciena, nekad neiegremdējiet tās ūdenī vai citos šķidrumos. Nekad neturiet ierīci zem tekoša ūdens. Ievērojiet tīrīšanas, apkopes un remonta pamācības.

🏠 Ierīce ir piemērota lietošanai tikai telpās.

⚠️ **UZMANĪBU!** Šis lādētājs ir piemērots tikai šāda veida akumulatoru bloku uzlādēšanai:

/// PARKSIDE® 20 V akumulatoru bloks		
PAP 20 B1	2 Ah	5 elementi
PAP 20 B3	4 Ah	10 elementi
PAPS 204 A1	4 Ah	5 elementi
PAPS 208 A1	8 Ah	10 elementi

Piemēroti akumulatoru bloki un lādētāji

Akumulatoru bloks:	/// PARKSIDE® X 20 V Team
Lādētājs:	/// PARKSIDE® X 20 V Team

Klienti var iegādāties saderīgus rezerves akumulatorus un lādētājus vietnē [www.optimex-shop.com](http://www.optimex-shop.com).



## ● Pirms pirmās izmantošanas

### ● Izstrādājuma izpakošana

1. Izņemiet izstrādājumu no iepakojuma un noņemiet visus iepakojuma materiālus un aizsargplēves.
2. Pārbaudiet, vai ir visas detaļas un vai aprakstītais piegādes apjoms ir pilnīgs (skatiet "Piegādes komplekts").
3. Pārbaudiet, vai izstrādājums un visas detaļas ir labā stāvoklī. Ja konstatējat bojājumu vai defektu, nelietojiet izstrādājumu, bet rīkojieties, kā aprakstīts nodaļā "Garantija".

### ● Piederumi

#### NORĀDE

► Šī lietošanas pamācība satur informāciju un ieteikumus par piederumiem un to lietošanu. Attēlotie piederumi nav iekļauti piegādes komplektā, bet tie parāda papildu iespējas, kā izmantot šo izstrādājumu.

- Drošai un pareizai šā izstrādājuma lietošanai ir ieteicami šādi piederumi:

Piederumi	Funkcija
Triecienskrūvgrieža uzgaļu komplekti	<ul style="list-style-type: none"><li>□ Izstrādāti īpaši augstam griezes momentam, ko rada izstrādājums.</li><li>□ Pārlicinieties, ka jums ir uzgaļu komplekts dažādos izmēros, lai derētu dažāda izmēra bultskrūvēm un uzgriežņiem.</li></ul>
Uzgaļa pagarinājums	Noderīgs dziļi iegremdētu vai grūti pieejamu bultskrūvju sasniegšanai.



Piederumi	Funkcija
Kardāna šarnīri	Nodrošina elastīgumu, pozicionējot izstrādājumu. Tas ļauj sasniegt bultskrūves dažādos leņķos.
Aizsargapgērbs	<ul style="list-style-type: none"><li>□ Lietojot elektroinstrumentus, obligāti jālieto aizsargbrilles un dzirdes aizsardzības līdzekļi.</li><li>□ Augstais griezes moments var radīt noteikta līmeņa troksni, kā arī piesārņojumu vai eļļas šļakatas.</li></ul>
Dinamometriskā atslēga/stieņi	Ja veicat uzdevumus, kur nepieciešamo specifiski griezes momenti, dinamometriskās atslēgas vai stieņi var palīdzēt sasniegt precīzus un konsekventus rezultātus.

- Piederumus var iegādāties pie specializētā tirgotāja. Iegādājoties izstrādājumu, vienmēr ievērojiet izstrādājuma tehniskās prasības (skatiet sadaļu "Tehniskie parametri").
- Ja neesat pārliecināts, konsultējieties ar kvalificētu speciālistu un saņemiet padomu no sava tirgotāja.

### ● Akumulatora bloka uzlāde

(C att.)

#### NORĀDE

- Akumulatoru bloku  varat uzlādēt jebkurā laikā, nesamazinot tā kalpošanas laiku.
- Ja uzlādes process tiek pārtraukts, akumulatoru bloks  netiks bojāts.

- Pirms nodošanas ekspluatācijā: Lādējiet akumulatoru bloku [9], ja tā uzlādes stāvoklis ir vidējs vai zems (skatiet “Akumulatoru bloka uzlādes stāvokļa pārbaude”).
- Uzlādes kontroles LED (sarkana [15] un zaļa [16]) sniedz informāciju par lādētāja [14] un akumulatoru bloka [9] stāvokli.

LED	Stāvoklis
Iedegas sarkana LED	Notiek akumulatoru bloka lādēšana
Iedegas zaļa LED	Akumulatoru bloks ir pilnībā uzlādēts
Mirgo zaļa LED un sarkana LED	Bojāts akumulatoru bloks
Mirgo sarkana LED	Akumulatoru bloks pārāk auksts vai pārāk silts
Deg zaļā LED (bez akumulatoru bloka)	Lādētājs ir gatavs darbam

1. Ievietojiet akumulatoru bloku [9] lādētājā [14].
2. Pievienojiet lādētāja [13] strāvas kontaktdakšu kontaktligzdai.
3. Kad akumulatoru bloks [9] ir pilnībā uzlādēts:
  - Izvelciet lādētāja [13] kontaktdakšu no kontaktligzdas.
  - Izņemiet akumulatoru bloku [9] no lādētāja [14].

## ● Akumulatoru bloka ievietošana/izņemšana

### Akumulatoru bloka ievietošana

1. Iebīdīet akumulatoru bloku [9] roktūrī [7].
2. Pārliecinieties, ka akumulatoru bloks [9] dzirdami nofiksējas.

### Akumulatoru bloka izņemšana

1. Nospiediet akumulatoru bloka [9] atbloķēšanas pogu [12].
2. Izņemiet akumulatoru bloku [9] no roktura [7].

## ● Akumulatoru bloka uzlādes stāvokļa pārbaude

(B att.)

- Akumulatoru bloka uzlādes stāvokļa pārbaude: Nospiediet pogu  [10]. Uzlādes stāvokļa LED [11] rāda šādu uzlādes stāvokli:

Krāsa	Uzlādes stāvoklis
Sarkans/oranžs/zaļš	Maksimums
Sarkans/oranžs	Vidējs
Sarkans	Zems

## ● Lietošana

### ⚠ BRĪDINĀJUMS! Traumu risks!



Pirms regulēšanas vienmēr izslēdziet izstrādājumu un izņemiet akumulatoru bloku [9].

## ● Instrumenta ievietošana/izņemšana

### Instrumenta ievietošana

1. Izvēlieties vēlamo ligzdu:
  - Ligzda, 17 mm [21]
  - Ligzda, 19 mm [20]
  - Ligzda, 21 mm [19]
  - Ligzda, 23 mm [18]
2. Uzspraudiet ligzdu [18/19/20/21] uz instrumenta turētāja [1].

### Instrumenta izņemšana

- Izvelciet ligzdu [18/19/20/21] no instrumenta turētāja [1].

### NORĀDE

- ▶ Instrumenta turētājam [1] ir urbums. Tas ļauj ievietot fiksācijas tapu (neietilpst piegādes komplektā), lai triecienskrūvgrieža uzgali (neietilpst piegādes komplektā) ar caurumiem nofiksētu četrkanšu savienojuma attiecīgajās pozīcijās.

## ● Rotācijas virziena iestatīšana

(E att.)

### NORĀDE

- ▶ Nospiediet rotācijas virziena slēdzi [4]: Izstrādājumam jābūt izslēgtam un apturētam.

- Iestatiet rotācijas virziena slēdzi [4] vienā no 3 pozīcijām:

Rotācijas virziena slēdža [4] pozīcija	Rotācijas virziens
Pa kreisi	Pulksteņrādītāju kustības virzienā
Vidus	Ieslēgšanas/izslēgšanas slēdzis [8] ir bloķēts
Pa labi	Pretēji pulksteņrādītāju kustības virzienam

## ● Griezes momenta iestatīšana

### NORĀDE

- ▶ Ieslēgšanas laikā izstrādājums izmanto iepriekš izmantoto griezes momenta iestatījumu.

- Nolasiet pašreizējo griezes momentu: Vēlreiz īsi nospiediet griezes momenta pogu [6].
- Regulējiet griezes momentu: Atkārtoti nospiediet griezes momenta pogu [6], līdz ir izvēlēts vajadzīgais griezes momenta iestatījums.

## ● Ieslēgšana/izslēgšana

### Ieslēgšana

- Turiet ieslēgšanas/izslēgšanas slēdzi [8] nospiestu. Ievietotā ligzda [18/19/20/21] sāk griezties.

## Izslēgšana

- Atlaidiet ieslēgšanas/izslēgšanas slēdzi [8].

## ● Ātruma vadība

- Apgriezienu skaita pakāpeniska regulēšana: Vieglāk vai spēcīgāk spiediet ieslēgšanas/izslēgšanas slēdzi [8].

Spiediens	Ātrums
Viegls	Zems
Stipra	Augsts

## ● LED darba lampa

### NORĀDE

- ▶ Redzamības uzlabošana slikti apgaismotās vietās: Šis izstrādājums ir aprīkots ar LED darba lampu [5], lai apgaismotu tiešo darba zonu.
- ▶ Pēc izstrādājuma izslēgšanas: LED darba lampa [5] mirdz vēl apm. 10 sekundes.

- Tiklīdz izstrādājums tiek ieslēgts: LED darba lampa [5] nekavējoties ieslēdzas.

## ● Jostas klipsis

(A att.)

### ⚠ PIESARDZĪBU! Traumu risks!

- ▶ Pirms izstrādājuma iekarinašanas jostā: Pārbīdriet rotācijas virziena slēdzi [4] vidējā stāvoklī (bloķēšana). Tas novērs nejaušu izstrādājuma ieslēgšanos.

- Izstrādājuma iekarinašana jostā: Izmantojiet jostas klipsi [7a].

## ● Darba instrukcijas

### NORĀDE

- ▶ Pievilkšanas griezes moments ir atkarīgs no:
  - izvēlētajā griezes momenta iestatījumā
  - ātruma
  - skrūvju un uzgriežņu veida
  - nostiprināmā pamatmateriāla
  - iedarbības ilguma
- ▶ Izstrādājumu drīkst izmantot skrūvju un uzgriežņu pievilkšanai tikai sākotnējās montāžas darbiem. Ne jau izstrādājums nodrošina vēlamo nominālo griezes momentu skrūvei vai uzgriežnim, bet gan dinamometriskā atslēga, kas ir iestatīta uz nominālo griezes momentu.
- ▶ Ar dinamometrisko uzgriežņu atslēgu pārbaudiet faktisko pievilkšanas griezes momentu.

### NORĀDE

- ▶ Ja izstrādājums netiek lietots ilgāku laiku, rīkojieties šādi: Darbiniet izstrādājumu apmēram 10 sekundes bez slodzes. Dzinēja ventilācija pūš gaisu priekšējā piedziņas mehānismā, lai to atdzesētu.
- ▶ Lai sasniegtu optimālu triecienu spēku, neizdariet spiedienu uz skrūvi/uzgriežni.
- ▶ Montāžas darbu veikšana: Vienmēr sekojiet skrūvju, bultskrūvju, uzgriežņu un specifisko nostiprināšanas līdzekļu norādījumiem un vadlīnijām.
- ▶ Pēc riteņa nomaiņas transportlīdzeklim: Pārbaudiet riteņu skrūves vai uzgriežņus atbilstoši ražotāja norādījumiem vai vadlīnijām. Pēc aptuveni 50 līdz 100 km ar dinamometrisko atslēgu pievelciet riteņu skrūves vai uzgriežņus.

## ● Atšķirības starp skrūvgriežiem un triecienskrūvgriežiem

Lai atvieglotu piemērota instrumenta izvēli, tālāk redzamajā tabulā ir parādītas atšķirības starp skrūvgriežiem un triecienskrūvgriežiem:

	<b>Skrūvgriezis</b>	<b>Triecienskrūvgriezis</b>
<b>Mērķis:</b>	Skrūvju nostiprināšana un atbrīvošana dažādos materiālos.	Uzgriežņu un skrūvju nostiprināšana un atbrīvošana, it īpaši darbos pie transportlīdzekļiem.
<b>Griezes moments:</b>	Mērens griezes moments daudzpusīgiem lietojumiem.	Augsts griezes moments prasīgiem lietojumiem.
<b>Iespēšanas patronas tips:</b>	Uzņem dažādus skrūvgriežu uzgaļus.	Četrkanšu piedziņa galatslēgu tiešai pievienošanai.

	<b>Skrūvgriezis</b>	<b>Triecienskrūvgriezis</b>
<b>Triecienmehānisms:</b>	Standarta rotācijas mehānisms.	Izmanto ātrus griezes momenta triecienus ātrai nostiprināšanai un atbrīvošanai.
<b>Daudzpusīgums:</b>	Piemērots viegliem nostiprināšanas darbiem.	Specializēts prasīgiem nostiprināšanas uzdevumiem, ne tik daudzpusīgs kā urbjašīna.

## ● Tīrīšana un kopšana

### ⚠ **BRĪDINĀJUMS! Traumu risks!**



Pirms regulēšanas vienmēr izslēdziet izstrādājumu un izņemiet akumulatoru bloku [9].

### **NORĀDE**

- ▶ Izstrādājuma tīrīšanai nelietojiet ķīmiskus, sārmainus, abrazīvus vai citus agresīvus tīrīšanas vai dezinfekcijas līdzekļus, jo tie var sabojāt virsmas.
- Nekādā gadījumā nepieļaujiet šķidrumu iekļūšanu izstrādājumā.
- Vienmēr saglabājiet izstrādājumu tīru, sausu un bez eļļas vai smērvielām.
- Pēc katras lietošanas reizes un pirms uzglabāšanas: Notīriet svešķermeņu no izstrādājuma.
- Tīrīšana, kas tiek veikta regulāri un rūpīgi norādījumiem, palīdz nodrošināt, ka izstrādājuma lietošana ir droša, un pagarina tā darbību.
- Notīriet izstrādājumu ar sausu drānu.
- Grūti sasniedzamu vietu tīrīšanai izmantojiet mīkstu suku.
- Pēc katras lietošanas ar lupatiņu un mīkstu suku it īpaši notīriet ventilācijas atveres [3]. Ventilācijas atverēm vienmēr jābūt nenosprostotām.

## ● Apkope

- Pirms katras lietošanas reizes un pēc tam: Pārbaudiet, vai izstrādājumam un tā piederumiem nav nodiluma un bojājumu. Ja nepieciešams, nomainiet nolietotos vai bojātos piederumus. Ievērojiet tehniskās prasības (skatiet "Tehniskie parametri").



## ● Remonts

- Izstrādājumā nav detaļu, kuru apkopi var veikt lietotājs.
- Sazinieties ar pilnvarotu remontdarbnieku vai līdzīgi kvalificētu personu, lai pārbaudītu un salabotu izstrādājumu.

## ● Glabāšana

- Notīriet izstrādājumu, kā aprakstīts iepriekš.
- Uzglabājiet izstrādājumu un piederumus tumšā, sausā un labi vēdināmā vietā, kur to nevar ietekmēt sals.
- Vienmēr glabājiet izstrādājumu vietā, kur tam nevar piekļūt bērni.
- Ideālā temperatūra ilgstošai uzglabāšanai (ilgāk par 3 mēnešiem) ir no +20 līdz +26 °C.
- Uzglabājiet izstrādājumu tā glabāšanas koferī [17].

## Akumulatoru bloks

- Pirms ilgstošas uzglabāšanas: Uzglabājiet akumulatoru bloku  tikai daļēji uzlādētā stāvoklī. Akumulatoru blokam jābūt uzlādētam no 40 līdz 60 % (iedegas sarkanā un oranžā uzlādes stāvokļa LED ).
- Ilgstošas uzglabāšanas laikā: Apmēram ik pēc 3 mēnešiem pārbaudiet akumulatoru bloka  uzlādes stāvokli. Ja nepieciešams, uzlādējiet akumulatoru bloku.

## ● Transportēšana

- Izstrādājumu pārvadājiet tā glabāšanas kofeī .
- Aizsargājiet izstrādājumu no triecieniem un spēcīgām vibrācijām, kas rodas, to pārvadājot transportlīdzekļos.
- Nostipriniet izstrādājumu, lai tas nevarētu izslīdēt vai apgāzties.

## ● Utilizācija

Iepakojums ražots no videi draudzīgiem materiāliem, kurus varat utilizēt vietējās atkritumu pārstrādes iestādēs.



Šķirojot atkritumus, ievērojiet marķējumus uz iepakojuma materiāliem, kas ir apzīmēti ar saīsinājumiem (a) un numuriem (b) ar šādu nozīmi: 1–7: plastmasas/20–22: papīrs un kartons/80–98: saistvielas.

## Izstrādājums



Informāciju par nolietotā izstrādājuma utilizāciju varat saņemt savā novada vai pilsētas pašvaldībā.



Kad izstrādājums ir nolietots, vides aizsardzības nolūkā neizmetiet to sadzīves atkritumos, bet gan veiciet pienācīgu utilizāciju. Informāciju par atkritumu nodošanas vietām un to darbalaikiem varat saņemt savā pašvaldībā.

Bojātas vai izlietotas baterijas/akumulatori ir atkārtoti jāpārstrādā. Nododiet baterijas/akumulatorus un/vai izstrādājumu pieejamajās nodošanas iestādēs.



**Kaitējums videi nepareizas bateriju/akumulatoru utilizācijas dēļ!**

Izņemiet baterijas/akumulatoru bloku no izstrādājuma pirms utilizācijas.

Baterijas/akumulatorus nedrīkst izmest sadzīves atkritumos. Tās var saturēt indīgus smagos metālus un ir jāpārstrādā kā bīstamie atkritumi. Smago metālu ķīmiskie simboli ir šādi: Cd = kadmījs, Hg = dzīvsudrabs, Pb = svins. Tādēļ nododiet izlietotas baterijas/akumulatorus pašvaldības atkritumu nodošanas vietā.

## ● Garantija

Izstrādājums bija izgatavots atbilstoši stingrām kvalitātes vadlīnijām un pirms piegādes rūpīgi pārbaudīts. Materiālu vai ražošanas defektu gadījumā jums attiecībā pret izstrādājuma pārdevēju ir likumīgas tiesības. Mūsu zemāk minētā garantija nekādā veidā neierobežo jūsu likumīgās tiesības.

Šim izstrādājumam tiek piešķirta 3 gadu garantija, sākot ar pirkuma izdarīšanas datumu. Garantijas termiņš sākas ar pirkuma izdarīšanas datumu. Uzglabājiet oriģinālo pirkuma čeku drošā vietā, jo tas ir nepieciešams kā pirkuma dokumentāls pierādījums.

Par visiem bojājumiem vai trūkumiem, kas jau eksistē uz pirkuma izdarīšanas brīdi, nekavējoties jāziņo pēc izstrādājuma izpakošanas.

Ja 3 gadu laikā, sākot ar pirkuma izdarīšanas datumu, izstrādājumam parādīsies kāds materiālu vai ražošanas defekts, mēs pēc savas izvēles izstrādājumu salabosim vai nomainīsim bez maksas. Garantijas laiks nepagarināsies uz notikušās garantijas prasības pamata. Tas attiecas arī uz aizvietotām un salabotām daļām.

Garantija zaudē spēku, ja izstrādājums bija bojāts vai nelietpratīgi lietots vai apkopts.

Garantija sedz materiālu un ražošanas defektus. Šī garantija neattiecas ne uz izstrādājuma daļām, kas ir pakļautas normālam nolietojumam, un līdz ar to ir uzskatāmas par nolietojuma daļām (piemēram, baterijas, akumulatori, šļūtenes, kārtridži), ne uz plīstošu daļu bojājumiem, piemēram, slēdzis vai stikla daļas.

## ● Rīcība garantijas gadījumā

Lai Jūsu prasība tiktu ātrāk apstrādāta, lūdzu, ievērojiet tālāk sniegtās norādes.

Jebkādu prasību apstrādei kā pirkuma apliecinājumu, lūdzu, uzglabājiēt kases čeku un izstrādājuma numuru (IAN 465708\_2404).

Izstrādājuma numurs norādīts tipa plāksnītē uz izstrādājuma, gravējumā uz izstrādājuma, lietošanas instrukcijas titullapā (apakšā, kreisajā pusē) vai kā uzlīme izstrādājuma aizmugurē vai apakšā.

Ja izstrādājums darbojas kļūdaini vai tam ir citi trūkumi, lūdzu, vispirms sazinieties ar tālāk norādīto servisa daļu pa tālruni vai e-pastu.

Pēc tam izstrādājumu, kam konstatēts defekts, varat nosūtīt bez maksas uz Jums norādīto servisa adresi, pievienojot pirkuma apliecinājumu (kases čeku) un norādi par attiecīgo defektu un tā rašanās laiku.



Vietnē parkside-diy.com varat apskatīt un lejupielādēt gan šo, gan daudzas citas rokasgrāmatas. Ar šo QR kodu Jūs varat atvērt vietni parkside-diy.com. Izvēlieties valsti un meklējiet lietošanas instrukcijas, izmantojot meklēšanas rīku. Ievadot preces numuru (IAN) 465708\_2404, Jūs atvērsiet attiecīgās preces lietošanas instrukciju.

## ● Serviss

LV **Serviss Latvijā**

Tālr.: 80005811

E-pasts: owim@lidl.lv

## ● ES atbilstības deklarācija

### ES ATBILSTĪBAS DEKLARĀCIJA (Nr. 465708\_2404)

IAN: 465708\_2404  
Produkta identifikācijas numurs: "PARKSIDE" Ar akumulatoru darbināms triecienskrūvgrēzijs  
Modeļa numurs: HG11293

Iepriekš aprakstītais deklarācijas priekšmets atbilst attiecīgajam Savienības saskaņošanas tiesību aktam:

Direktīva 2006/42/EK
Direktīva 2014/30/EU
Direktīva 2011/65/EU ar visiem saistītajiem grozījumiem

Atsauces uz attiecīgajiem izmantojamiem saskaņotajiem standartiem vai atsauces uz citam tehniskajām specifikācijām, attiecībā uz ko tiek deklarēta atbilstība:

N° / Daļas
Direktīva 2006/42/EK
EN 62841-1-2:2015/A11:2022
EN 62841-2-2:2014
Direktīva 2014/30/EU
EN IEC 55014-1:2021
EN IEC 55014-2:2021
EN IEC 61000-3-2:2019/A1:2021
EN 61000-3-3:2013/A2:2021

Augstāk aprakstītais deklarācijas priekšmets ir saskaņā ar Eiropas Parlamenta un Padomes 2011. gada 8. jūnija Direktīvu 2011/65/EU par dažubīstamu vielu izmantošanas ierobežošanu elektriskās un elektroniskās iekārtās:

N° / Daļas
EN IEC 63000:2018

Papildu informācija:

N° / Daļas
EN 60335-2-29:2021/A1:2021
EN 60335-1:2012/A15:2021
EN 62233:2008
EN 62133-2:2017
EN 62133-2:2017/AMD1:2021
EN 62841-1:2015/A11:2022 Annex K

Tehniskās dokumentācijas turētājs: OWIM GmbH & Co.KG

Parakstīts šādas personas vārdā:

**OWIM GmbH & Co. KG, Stiftsbergstraße 1, 74167 Neckarsulm, Germany**

Šī atbilstības deklarācija ir izdota vienīgi uz šāda ražotāja atbildību.

Oriģinālās atbilstības deklarācijas tulkojums

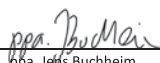
Neckarsulm	24.07.2024		
Vieta	Datums	ppa. Stefan Haensel Pilnvarots parakstītājs	ppa. Jens Buchheim Pilnvarots parakstītājs



LV

CE



<b>Liste der verwendeten Piktogramme/Symbole</b> .....	Seite 96
<b>Einleitung</b> .....	Seite 97
Bestimmungsgemäße Verwendung .....	Seite 97
Lieferumfang .....	Seite 97
Liste der Teile .....	Seite 97
Technische Daten .....	Seite 98
<b>Allgemeine Sicherheitshinweise</b> .....	Seite 99
Allgemeine Sicherheitshinweise für Elektrowerkzeuge .....	Seite 99
Sicherheitshinweise für Kfz-Drehschlagschrauber .....	Seite 103
Vibrations- und Geräuschminderung .....	Seite 104
Verhalten im Notfall .....	Seite 104
Restrisiken .....	Seite 104
Sicherheitshinweise für Ladegeräte .....	Seite 105
<b>Vor der ersten Verwendung</b> .....	Seite 106
Produkt auspacken .....	Seite 106
Zubehör .....	Seite 106
Akku-Pack aufladen .....	Seite 107
Akku-Pack einsetzen/entnehmen .....	Seite 107
Ladezustand des Akku-Packs überprüfen .....	Seite 108
<b>Bedienung</b> .....	Seite 108
Werkzeug einsetzen/entfernen .....	Seite 108
Drehrichtung einstellen .....	Seite 108
Drehmoment einstellen .....	Seite 108
Ein-/Ausschalten .....	Seite 109
Geschwindigkeitsregelung .....	Seite 109
LED-Arbeitslicht .....	Seite 109
Gürtelclip .....	Seite 109
Arbeitshinweise .....	Seite 109
Unterschiede zwischen Schraubendrehern und Schlagschraubern .....	Seite 110
<b>Reinigung und Pflege</b> .....	Seite 111
Wartung .....	Seite 111
Reparatur .....	Seite 111
Lagerung .....	Seite 111
Transport .....	Seite 112
<b>Entsorgung</b> .....	Seite 112
<b>Garantie</b> .....	Seite 112
Abwicklung im Garantiefall .....	Seite 113
<b>Service</b> .....	Seite 113
<b>EU-Konformitätserklärung</b> .....	Seite 114

## Liste der verwendeten Piktogramme/Symbole

 	<p>Dieses Symbol bedeutet, dass bei der Verwendung des Produkts die Betriebsanleitung zu beachten ist.</p>		<p>Schalten Sie das Produkt aus und entnehmen Sie den Akku-Pack vor dem Auswechseln von Zubehör, Reinigung und bei Nichtgebrauch.</p>
	<p><b>WARNUNG!</b> – Bezeichnet eine Gefahr mit mittlerem Risikograd, die, wenn sie nicht vermieden wird, den Tod oder eine schwere Verletzung zur Folge haben kann (z. B. Stromschlagrisiko)</p>		<p>Schützen Sie den Akku-Pack vor Hitze und dauerhafter, starker Sonneneinstrahlung.</p>
	<p><b>VORSICHT!</b> – Bezeichnet eine Gefahr mit niedrigem Risikograd, die, wenn sie nicht vermieden wird, eine leichte bis mäßige Verletzung zur Folge haben kann (z. B. Verbrühungsgefahr)</p>		<p>Schützen Sie den Akku-Pack vor Wasser und Feuchtigkeit.</p>
	<p><b>ACHTUNG!</b> – Warnt vor möglichen Sachschäden (z. B. Kurzschlussgefahr)</p>		<p>Schützen Sie den Akku-Pack vor Feuer.</p>
	<p>Warnung – Heiße Oberfläche!</p>		<p>Schutzklasse II (Doppelisolierung)</p>
	<p>Wechselstrom/-spannung</p>		<p>Feinsicherung</p>
	<p>Gleichstrom/-spannung</p>		<p>Tragen Sie einen Gehörschutz!</p>
	<p>Das CE-Zeichen bestätigt Konformität mit den für das Produkt zutreffenden EU-Richtlinien.</p>		<p>Sicherheitshinweise Handlungsanweisungen</p>

# 20 V AKKU- DREHSCHLAGSCHRAUBER

## ● Einleitung

Wir beglückwünschen Sie zum Kauf Ihres neuen Produkts. Sie haben sich damit für ein hochwertiges Produkt entschieden. Die Bedienungsanleitung ist Teil dieses Produkts. Sie enthält wichtige Hinweise für Sicherheit, Gebrauch und Entsorgung. Machen Sie sich vor der Benutzung des Produkts mit allen Bedien- und Sicherheitshinweisen vertraut. Benutzen Sie das Produkt nur wie beschrieben und für die angegebenen Einsatzbereiche. Händigen Sie alle Unterlagen bei Weitergabe des Produkts an Dritte mit aus.

## ● Bestimmungsgemäße Verwendung

- Dieser Akku-DrehSchlagschrauber (nachstehend „Produkt“ oder „Elektrowerkzeug“ genannt) ist für das Befestigen und Lösen von Schrauben, Bolzen und Muttern mit Hilfe eines Schlagschraubers bestimmt.
- Das Produkt darf nur von Erwachsenen verwendet werden, die die Anweisungen und Warnhinweise in dieser Bedienungsanleitung gelesen und verstanden haben. Die Benutzer sind für ihre Handlungen verantwortlich.
- Andere Verwendungen oder Veränderungen des Produkts gelten als nicht bestimmungsgemäß und können zu Risiken wie Lebensgefahr, Verletzungen und Beschädigungen führen.
- Für aus bestimmungswidriger Verwendung entstandene Schäden übernimmt der Hersteller keine Haftung.

- Das Produkt ist nicht für den gewerblichen Einsatz oder für andere Einsatzbereiche bestimmt.

## ● Lieferumfang

### ⚠️ WARNUNG!

- ▶ Das Produkt und die Verpackungsmaterialien sind kein Kinderspielzeug! Kinder dürfen nicht mit Kunststoffbeuteln, Folien und Kleinteilen spielen! Es besteht Verschluckungs- und Erstickungsgefahr!

- 1 20 V Akku-DrehSchlagschrauber
- 4 Stecknüsse (17 mm, 19 mm, 21 mm, 23 mm)
- 1 Akku-Pack
- 1 Gürtelclip (vorinstalliert)
- 1 Ladegerät
- 1 Aufbewahrungskoffer
- 1 Bedienungsanleitung

## ● Liste der Teile

(Abb. A)

- 1 Werkzeugaufnahme
- 2 Gehäuse
- 3 Lüftungsöffnung
- 4 Drehrichtungsschalter
- 5 LED-Arbeitslicht
- 6 Drehmomenttaste
- 7 Handgriff
- 7a Gürtelclip
- 8 Ein-/Aus-Schalter

(Abb. B)

- 9 Akku-Pack
- 10 Taste  (Ladestand)
- 11 Ladezustand-LEDs (rot/orange/grün)
- 12 Entriegelungstaste für den Akku-Pack

(Abb. C)

- 13 Anschlussleitung mit Netzstecker
- 14 Ladegerät (Schnellladegerät)
- 15 Ladekontroll-LED – Rot
- 16 Ladekontroll-LED – Grün

(Abb. D)

- 17 Aufbewahrungskoffer
- 18 Stecknuss, 23 mm
- 19 Stecknuss, 21 mm
- 20 Stecknuss, 19 mm
- 21 Stecknuss, 17 mm

## ● Technische Daten

<b>20 V Akku-Dreh- schlagschrauber</b>	<b>PASSK 20-Li C4</b>
Modell-Nummer: – Ladegerät mit VDE-Stecker: – Ladegerät mit BS-Stecker:	 HG11293  HG11293-BS
Nennspannung:	20 V ===
Leerlaufdrehzahl $n_0$ :	0–2 300 min <sup>-1</sup>
Max. Drehmoment: – Drehung im Uhrzeigersinn: – Drehung entgegen dem Uhrzeigersinn:	 400 N m  400 N m
Werkzeughalter:	½" Quadrat

<b>Akku-Pack</b>	<b>PAP 20 B3</b>
Modell-Nummer:	HG08981
Typ:	Lithium-Ionen
Nennspannung:	20 V ===
Kapazität:	4 Ah
Energiewert:	80 Wh
Anzahl der Batteriezellen:	10

<b>Schnellladegerät</b>		<b>PLG 20 C3</b>
Modell-Nummer:		
– VDE-Stecker:		HG08983
– BS-Stecker:		HG08983-BS
<b>Eingang:</b>		
Nennspannung:		230–240 V~
Nennfrequenz:		50 Hz
Nennleistung:		120 W
<b>Ausgang:</b>		
Nennspannung:		21,5 V ===
Ladestrom:		4,5 A
Schutzklasse:		II/□
Sicherung (intern):		3,15 A /  T3-15A

## Empfohlene Umgebungstemperatur

Während des Ladens:	+4 °C bis +40 °C
Während des Betriebs:	–20 °C bis +50 °C
Während der Lagerung:	0 °C bis +45 °C

## Geräuschemissionswerte

Messwert für Geräusch ermittelt entsprechend EN 62841. Der A-bewertete Geräuschpegel des Elektrowerkzeugs am Ort des Benutzers beträgt typischerweise:

Schalldruckpegel $L_{pA}$ :	85,8 dB
Unsicherheit $K_{pA}$ :	3 dB
Schallleistungspegel $L_{WA}$ :	93,8 dB
Unsicherheit $K_{WA}$ :	3 dB

## Schwingungsemissionswerte

Schwingungsgesamtwerte  
(Vektorsumme dreier Richtungen)  
ermittelt entsprechend EN 62841:

Schlagschrauben $a_h$ :	4,066 m/s <sup>2</sup>
Unsicherheit K:	1,5 m/s <sup>2</sup>

### **WARNUNG!**



Tragen Sie einen Gehörschutz!

### **HINWEIS**

- ▶ Die angegebenen Schwingungsgesamtwerte und die angegebenen Geräuschemissionswerte sind nach einem genormten Prüfverfahren gemessen worden und können zum Vergleich eines Elektrowerkzeugs mit einem anderen verwendet werden.
- ▶ Die angegebenen Schwingungsgesamtwerte und die angegebenen Geräuschemissionswerte können auch zu einer vorläufigen Einschätzung der Belastung verwendet werden.

### **WARNUNG!**

- ▶ Die Schwingungs- und Geräuschemissionen können während der tatsächlichen Benutzung des Elektrowerkzeugs von den Angabewerten abweichen, abhängig von der Art und Weise, in der das Elektrowerkzeug verwendet wird, insbesondere, welche Art von Werkstück bearbeitet wird.

### **WARNUNG!**

- ▶ Versuchen Sie, die Belastung durch Vibrationen und Geräusche so gering wie möglich zu halten. Beispielhafte Maßnahmen zur Verringerung der Vibrationsbelastung sind das Tragen von Handschuhen beim Gebrauch des Werkzeugs und die Begrenzung der Arbeitszeit. Dabei sind alle Anteile des Betriebszyklus zu berücksichtigen (beispielsweise Zeiten, in denen das Elektrowerkzeug abgeschaltet ist, und solche, in denen es zwar eingeschaltet ist, aber ohne Belastung läuft).



## Allgemeine Sicherheitshinweise

- **Allgemeine Sicherheitshinweise für Elektrowerkzeuge**

### **WARNUNG!**

**Lesen Sie alle Sicherheitshinweise, Anweisungen, Bilderungen und technischen Daten, mit denen dieses Elektrowerkzeug versehen ist.** Versäumnisse bei der Einhaltung der



nachfolgenden Anweisungen können elektrischen Schlag, Brand und/oder schwere Verletzungen verursachen.

**Bewahren Sie alle Sicherheitshinweise und Anweisungen für die Zukunft auf.**

Der in den Sicherheitshinweisen verwendete Begriff „Elektrowerkzeug“ bezieht sich auf netzbetriebene Elektrowerkzeuge (mit Netzleitung) oder auf akkubetriebene Elektrowerkzeuge (ohne Netzleitung).

## Arbeitsplatzsicherheit

- a) **Halten Sie Ihren Arbeitsbereich sauber und gut beleuchtet.**  
Unordnung oder unbeleuchtete Arbeitsbereiche können zu Unfällen führen.
- b) **Arbeiten Sie mit dem Elektrowerkzeug nicht in explosionsgefährdeter Umgebung, in der sich brennbare Flüssigkeiten, Gase oder Stäube befinden.** Elektrowerkzeuge erzeugen Funken, die den Staub oder die Dämpfe entzünden können.
- c) **Halten Sie Kinder und andere Personen während der Benutzung des Elektrowerkzeugs fern.** Bei Ablenkung können Sie die Kontrolle über das Elektrowerkzeug verlieren.

## Elektrische Sicherheit

- a) **Der Anschlussstecker des Elektrowerkzeugs muss in die Steckdose passen. Der Stecker darf in keiner Weise verändert werden. Verwenden Sie keine Adapterstecker gemeinsam mit Schutzgeerdeten Elektrowerkzeugen.** Unveränderte Stecker und passende Steckdosen verringern das Risiko eines elektrischen Schlages.
- b) **Vermeiden Sie Körperkontakt mit geerdeten Oberflächen wie von Rohren, Heizungen, Herden und Kühlschränken.** Es besteht ein erhöhtes Risiko durch elektrischen Schlag, wenn Ihr Körper geerdet ist.
- c) **Halten Sie Elektrowerkzeuge von Regen oder Nässe fern.** Das Eindringen von Wasser in ein Elektrowerkzeug erhöht das Risiko eines elektrischen Schlages.
- d) **Zweckentfremden Sie die Anschlussleitung nicht, um das Elektrowerkzeug zu tragen, aufzuhängen oder um den Stecker**

**aus der Steckdose zu ziehen. Halten Sie die Anschlussleitung fern von Hitze, Öl, scharfen Kanten oder sich bewegenden Teilen.**

- Beschädigte oder verwickelte Anschlussleitungen erhöhen das Risiko eines elektrischen Schlages.
- e) **Wenn Sie mit einem Elektrowerkzeug im Freien arbeiten, verwenden Sie nur Verlängerungsleitungen, die auch für den Außenbereich geeignet sind.** Die Anwendung einer für den Außenbereich geeigneten Verlängerungsleitung verringert das Risiko eines elektrischen Schlages.
  - f) **Wenn der Betrieb des Elektrowerkzeugs in feuchter Umgebung nicht vermeidbar ist, verwenden Sie einen Fehlerstromschutzschalter.** Der Einsatz eines Fehlerstromschutzschalters vermindert das Risiko eines elektrischen Schlages.

## Sicherheit von Personen

- a) **Seien Sie aufmerksam, achten Sie darauf, was Sie tun, und gehen Sie mit Vernunft an die Arbeit mit einem Elektrowerkzeug.** Benutzen Sie kein Elektrowerkzeug, wenn Sie müde sind oder unter dem Einfluss von Drogen, Alkohol oder Medikamenten stehen. Ein Moment der Unachtsamkeit beim Gebrauch des Elektrowerkzeugs kann zu ernsthaften Verletzungen führen.
- b) **Tragen Sie persönliche Schutzausrüstung und immer eine Schutzbrille.** Das Tragen persönlicher Schutzausrüstung, wie Staubmaske, rutschfeste Sicherheitsschuhe, Schutzhelm oder Gehörschutz, je nach Art und Einsatz des Elektrowerkzeugs, verringert das Risiko von Verletzungen.

- c) **Vermeiden Sie eine unbeabsichtigte Inbetriebnahme. Vergewissern Sie sich, dass das Elektrowerkzeug ausgeschaltet ist, bevor Sie es an die Stromversorgung und/oder den Akku anschließen, es aufnehmen oder tragen.** Wenn Sie beim Tragen des Elektrowerkzeugs den Finger am Schalter haben oder das Elektrowerkzeug eingeschaltet an die Stromversorgung anschließen, kann dies zu Unfällen führen.
- d) **Entfernen Sie Einstellwerkzeuge oder Schraubenschlüssel, bevor Sie das Elektrowerkzeug einschalten.** Ein Werkzeug oder Schlüssel, der sich in einem drehenden Teil des Elektrowerkzeugs befindet, kann zu Verletzungen führen.
- e) **Vermeiden Sie eine abnormale Körperhaltung. Sorgen Sie für einen sicheren Stand und halten Sie jederzeit das Gleichgewicht.** Dadurch können Sie das Elektrowerkzeug in unerwarteten Situationen besser kontrollieren.
- f) **Tragen Sie geeignete Kleidung. Tragen Sie keine weite Kleidung oder Schmuck. Halten Sie Haare und Kleidung fern von sich bewegenden Teilen.** Lockere Kleidung, Schmuck oder lange Haare können von sich bewegenden Teilen erfasst werden.
- g) **Wenn Staubabsaug- und -auffangeinrichtungen montiert werden können, sind diese anzuschließen und richtig zu verwenden.** Verwendung einer Staubabsaugung kann Gefährdungen durch Staub verringern.

- h) **Wiegen Sie sich nicht in falscher Sicherheit und setzen Sie sich nicht über die Sicherheitsregeln für Elektrowerkzeuge hinweg, auch wenn Sie nach vielfachem Gebrauch mit dem Elektrowerkzeug vertraut sind.** Achtloses Handeln kann binnen Sekundenbruchteilen zu schweren Verletzungen führen.

### **Verwendung und Behandlung des Elektrowerkzeugs**

- a) **Überlasten Sie das Elektrowerkzeug nicht. Verwenden Sie für Ihre Arbeit das dafür bestimmte Elektrowerkzeug.** Mit dem passenden Elektrowerkzeug arbeiten Sie besser und sicherer im angegebenen Leistungsbereich.
- b) **Benutzen Sie kein Elektrowerkzeug, dessen Schalter defekt ist.** Ein Elektrowerkzeug, das sich nicht mehr ein- oder ausschalten lässt, ist gefährlich und muss repariert werden.
- c) **Ziehen Sie den Stecker aus der Steckdose und/oder entfernen Sie einen abnehmbaren Akku, bevor Sie Geräteeinstellungen vornehmen, Einsatzwerkzeugteile wechseln oder das Elektrowerkzeug weglegen.** Diese Vorsichtsmaßnahme verhindert den unbeabsichtigten Start des Elektrowerkzeugs.
- d) **Bewahren Sie unbenutzte Elektrowerkzeuge außerhalb der Reichweite von Kindern auf. Lassen Sie keine Personen das Elektrowerkzeug benutzen, die mit diesem nicht vertraut sind oder diese Anweisungen nicht gelesen haben.** Elektrowerkzeuge sind gefährlich, wenn Sie von unerfahrenen Personen benutzt werden.

- e) **Pflegen Sie Elektrowerkzeuge und Einsatzwerkzeug mit Sorgfalt. Kontrollieren Sie, ob bewegliche Teile einwandfrei funktionieren und nicht klemmen, ob Teile gebrochen oder so beschädigt sind, dass die Funktion des Elektrowerkzeugs beeinträchtigt ist. Lassen Sie beschädigte Teile vor dem Einsatz des Elektrowerkzeuges reparieren.** Viele Unfälle haben ihre Ursache in schlecht gewarteten Elektrowerkzeugen.
- f) **Halten Sie Schneidwerkzeuge scharf und sauber.** Sorgfältig gepflegte Schneidwerkzeuge mit scharfen Schneidkanten verklemmen sich weniger und sind leichter zu führen.
- g) **Verwenden Sie Elektrowerkzeug, Einsatzwerkzeug, Einsatzwerkzeuge usw. entsprechend diesen Anweisungen. Berücksichtigen Sie dabei die Arbeitsbedingungen und die auszuführende Tätigkeit.** Der Gebrauch von Elektrowerkzeugen für andere als die vorgesehenen Anwendungen kann zu gefährlichen Situationen führen.
- h) **Halten Sie Griffe und Griffflächen trocken, sauber und frei von Öl und Fett.** Rutschige Griffe und Griffflächen erlauben keine sichere Bedienung und Kontrolle des Elektrowerkzeugs in unvorhergesehenen Situationen.
- b) **Verwenden Sie nur die dafür vorgesehenen Akkus in den Elektrowerkzeugen.** Der Gebrauch von anderen Akkus kann zu Verletzungen und Brandgefahr führen.
- c) **Halten Sie den nicht benutzten Akku fern von Büroklammern, Münzen, Schlüsseln, Nägeln, Schrauben oder anderen kleinen Metallgegenständen, die eine Überbrückung der Kontakte verursachen könnten.** Ein Kurzschluss zwischen den Akkukontakten kann Verbrennungen oder Feuer zur Folge haben.
- d) **Bei falscher Anwendung kann Flüssigkeit aus dem Akku austreten. Vermeiden Sie den Kontakt damit. Bei zufälligem Kontakt mit Wasser abspülen. Wenn die Flüssigkeit in die Augen kommt, nehmen Sie zusätzlich ärztliche Hilfe in Anspruch.** Austretende Akkuflüssigkeit kann zu Hautreizungen oder Verbrennungen führen.
- e) **Benutzen Sie keinen beschädigten oder veränderten Akku.** Beschädigte oder veränderte Akkus können sich unvorhersehbar verhalten und zu Feuer, Explosion oder Verletzungsgefahr führen.
- f) **Setzen Sie einen Akku keinem Feuer oder zu hohen Temperaturen aus.** Feuer oder Temperaturen über +130 °C können eine Explosion hervorrufen.
- g) **Befolgen Sie alle Anweisungen zum Laden und laden Sie den Akku oder das Akkuwerkzeug niemals außerhalb des in der Betriebsanleitung angegebenen Temperaturbereichs.** Falsches Laden oder Laden außerhalb des zugelassenen Temperaturbereichs

### **Verwendung und Behandlung des Akkuwerkzeugs**

- a) **Laden Sie die Akkus nur mit Ladegeräten auf, die vom Hersteller empfohlen werden.** Durch ein Ladegerät, das für eine bestimmte Art von Akkus geeignet ist, besteht Brandgefahr, wenn es mit anderen Akkus verwendet wird.



kann den Akku zerstören und die Brandgefahr erhöhen.

	<b>VORSICHT! EXPLOSIONSRISIKO! Laden Sie nicht aufladbare Batterien niemals auf.</b>
	<b>Schützen Sie den Akku vor Hitze, z. B. auch vor dauernder Sonneneinstrahlung, Feuer, Wasser und Feuchtigkeit. Es besteht ein Explosionsrisiko.</b>
	
	

### Service

- a) **Lassen Sie Ihr Elektrowerkzeug nur von qualifiziertem Fachpersonal und nur mit Original-Ersatzteilen reparieren.** Damit wird sichergestellt, dass die Sicherheit des Elektrowerkzeugs erhalten bleibt.
  - b) **Warten Sie niemals beschädigte Akkus.** Sämtliche Wartung von Akkus sollte nur durch den Hersteller oder bevollmächtigte Kundendienststellen erfolgen.
- **Sicherheitshinweise für Kfz-Drehschlagschrauber**
- a) **Halten Sie das Elektrowerkzeug an den isolierten Griffflächen, wenn Sie Arbeiten ausführen, bei denen die Schraube verborgene Stromleitungen treffen kann.** Der Kontakt mit einer spannungsführenden Leitung kann auch metallene Geräteteile unter Spannung setzen und zu einem elektrischen Schlag führen.
  - b) **Halten Sie die Hände von rotierenden Teilen fern. Warten Sie, bis das Elektrowerkzeug zum Stillstand gekommen ist, bevor Sie es ablegen.** Es besteht Verletzungsgefahr.
- c) **Vermeiden Sie eine Berührung des Werkzeugeinsatzes oder des Werkstücks unmittelbar nach der Bearbeitung.** Die Teile können noch heiß sein und Brandverletzungen verursachen.
  - d) **Schalten Sie das Elektrowerkzeug sofort aus, wenn der Werkzeugeinsatz wegen Überlastung oder Verkantung des Werkstücks blockiert.** Der Verlust der Kontrolle kann zu Verletzungen führen.
  - e) **Sichern Sie das Werkstück.** Ein mit Spannvorrichtungen oder Schraubstock festgehaltenes Werkstück ist sicherer gehalten als mit Ihrer Hand.
  - f) **Bei weichen Materialien wie z. B. Aluminium oder ähnlichem kann beim Einsatz durch den Schlagschrauber das Gewinde oder der Schraubensitz durch zu festes Anziehen beschädigt werden.**
  - g) **Schützen Sie sich und andere, auch in unmittelbarer Nähe befindliche Personen, durch die jeweils notwendigen Schutzmaßnahmen oder Vorkehrungen um Gesundheitsschäden zu vermeiden.**
  - h) **Verwenden Sie kein Zubehör, welches nicht von PARKSIDE empfohlen wurde.** Dies kann zu elektrischem Schlag oder Feuer führen.

## ● Vibrations- und Geräuschkinderung

Begrenzen Sie die Benutzungszeit, verwenden Sie vibrations- und geräuscharmere Betriebsarten und tragen Sie persönliche Schutzausrüstung, um Vibrations- und Geräuschauswirkungen zu reduzieren.

Die folgenden Maßnahmen helfen, vibrations- und geräuschbedingte Risiken zu mindern:

- Verwenden Sie das Produkt nur gemäß seinem bestimmungsgemäßen Gebrauch und wie in diesen Anweisungen beschrieben.
- Stellen Sie sicher, dass das Produkt einwandfrei und gut gewartet ist.
- Halten Sie das Produkt sicher an den Handgriffen/Griffflächen fest.
- Warten Sie das Produkt entsprechend den Anweisungen und sorgen Sie für ausreichende Schmierung (wenn anwendbar).
- Planen Sie Ihren Arbeitsablauf so, dass die Verwendung von Produkten mit hohem Vibrationswert auf einen längeren Zeitraum verteilt ist.

## ● Verhalten im Notfall

Machen Sie sich anhand dieser Bedienungsanleitung mit der Benutzung dieses Produkts vertraut. Prägen Sie sich die Sicherheitshinweise ein und halten Sie sich unbedingt daran. Dies hilft, Risiken und Gefahren zu vermeiden.

- Seien Sie bei der Nutzung dieses Produkts immer aufmerksam, damit Sie Gefahren frühzeitig erkennen und handeln können. Rasches Einschreiten kann schwere Verletzungen und Sachschäden vermeiden.

- Schalten Sie das Produkt bei Fehlfunktionen umgehend aus und entnehmen Sie den Akku-Pack. Lassen Sie dieses von einer qualifizierten Fachkraft überprüfen und gegebenenfalls instand setzen, bevor Sie es wieder in Betrieb nehmen.

## ● Restrisiken

Auch wenn Sie dieses Produkt vorschriftsmäßig bedienen, bleibt ein potenzielles Risiko für Personen- und Sachschäden bestehen. Folgende Gefahren können im Zusammenhang mit der Bauweise und Ausführung dieses Produkts unter anderem auftreten:

- Verletzungen durch bewegliche Teile oder heiße Oberflächen.
- Gehörschäden, falls kein geeigneter Gehörschutz getragen wird.
- Gesundheitsschäden, die aus Hand-Arm-Schwingungen resultieren, falls das Gerät über einen längeren Zeitraum verwendet wird oder nicht ordnungsgemäß geführt und gewartet wird.

### HINWEIS

- ▶ Dieses Produkt erzeugt während des Betriebs ein elektromagnetisches Feld! Dieses Feld kann unter bestimmten Umständen aktive oder passive medizinische Implantate beeinträchtigen!
- ▶ Um das Risiko von ernsthaften oder tödlichen Verletzungen zu verringern, empfehlen wir Personen mit medizinischen Implantaten, ihren Arzt und den Hersteller vom medizinischen Implantat zu konsultieren, bevor das Produkt bedient wird!

## ● Sicherheitshinweise für Ladegeräte

- Dieses Gerät kann von Kindern ab 8 Jahren und darüber sowie von Personen mit verringerten physischen, sensorischen oder mentalen Fähigkeiten oder Mangel an Erfahrung und Wissen benutzt werden, wenn sie beaufsichtigt oder bezüglich des sicheren Gebrauchs des Geräts unterwiesen wurden und die daraus resultierenden Gefahren verstehen. Kinder dürfen nicht mit dem Gerät spielen. Reinigung und Benutzer-Wartung dürfen nicht von Kindern ohne Beaufsichtigung durchgeführt werden.
- Laden Sie keine nicht wieder aufladbaren Batterien auf. Verstoß gegen diesen Hinweis führt zu Gefährdungen.
- Wenn die Anschlussleitung beschädigt wird, muss sie durch den Hersteller oder seinen

Kundendienst oder eine ähnlich qualifizierte Person ersetzt werden, um Gefährdungen zu vermeiden.

- Schützen Sie elektrische Teile gegen Feuchtigkeit. Tauchen Sie diese nie in Wasser oder andere Flüssigkeiten, um einen elektrischen Schlag zu vermeiden. Halten Sie das Gerät nie unter fließendes Wasser. Beachten Sie die Anweisungen für Reinigung, Wartung und Reparatur.

🏠 Das Gerät ist nur den Gebrauch in Innenräumen geeignet.

⚠️ **ACHTUNG!** Dieses Ladegerät ist ausschließlich zum Aufladen von Akku-Packs der folgenden Typen geeignet:

/// PARKSIDE® 20 V Akku-Pack		
PAP 20 B1	2 Ah	5 Zellen
PAP 20 B3	4 Ah	10 Zellen
PAPS 204 A1	4 Ah	5 Zellen
PAPS 208 A1	8 Ah	10 Zellen

## Geeignete Akku-Packs und Ladegeräte

<b>Akku-Pack:</b>	/// PARKSIDE X 20 V Team
<b>Ladegerät:</b>	/// PARKSIDE X 20 V Team

Kunden können kompatible Ersatzakkus und Ladegeräte über [www.optimex-shop.com](http://www.optimex-shop.com) beziehen.

### ● Vor der ersten Verwendung

#### ● Produkt auspacken

1. Entnehmen Sie das Produkt aus der Verpackung und entfernen Sie sämtliche Verpackungsmaterialien und Schutzfolien.
2. Prüfen Sie, ob alle Teile vorhanden sind und ob der beschriebene Lieferumfang vollständig ist (siehe „Lieferumfang“).
3. Überprüfen Sie, ob sich das Produkt und sämtliche Teile in gutem Zustand befinden. Sollten Sie eine Beschädigung oder einen Defekt feststellen, verwenden Sie das Produkt nicht, sondern verfahren Sie wie im Kapitel „Garantie“ beschrieben.

#### ● Zubehör

##### HINWEIS

- ▶ Diese Bedienungsanleitung enthält Informationen und Vorschläge für Zubehör und dessen Verwendung. Die abgebildeten Zubehörtteile sind nicht im Lieferumfang enthalten, sondern sollen zusätzliche Möglichkeiten zur Verwendung dieses Produkts aufzeigen.

- Um dieses Produkt sicher und korrekt zu betreiben, empfehlen wir folgendes Zubehör:

Zubehör	Funktion
Schlag-schrauber-Bitsätze	<ul style="list-style-type: none"> <li>□ Speziell für das hohe Drehmoment ausgelegt, das vom Produkt erzeugt wird.</li> <li>□ Stellen Sie sicher, dass Sie einen Satz Bits in verschiedenen Größen haben, um verschiedene Bolzen- und Muttergrößen abzudecken.</li> </ul>
Bit-Verlängerungen	Nützlich für das Erreichen von Bolzen, die tief versenkt oder schwer zugänglich sind.
Kardan-gelenke	Ermöglicht Flexibilität bei der Positionierung des Produkts. Dies ermöglicht das Erreichen von Bolzen in verschiedenen Winkeln.
Schutz-kleidung	<ul style="list-style-type: none"> <li>□ Eine Schutzbrille und ein Gehörschutz sind bei der Verwendung von Elektrowerkzeugen unerlässlich.</li> <li>□ Das hohe Drehmoment kann eine Menge Lärm erzeugen, und es kann zu Verschmutzungen oder Ölspritzern kommen.</li> </ul>

Zubehör	Funktion
Drehmoment-schlüssel/-sticks	Wenn Sie an Aufgaben arbeiten, die spezifische Drehmomente erfordern, können Drehmomentschlüssel oder -sticks Ihnen helfen, genaue und konsistente Ergebnisse zu erzielen.

- Zubehör ist bei Ihrem Facheinzelhändler erhältlich. Beachten Sie beim Kauf immer die technischen Anforderungen dieses Produkts (siehe „Technische Daten“).
- Wenn Sie sich nicht sicher sind, fragen Sie einen qualifizierten Fachmann und lassen Sie sich von Ihrem Händler des Vertrauens beraten.

## ● Akku-Pack aufladen

(Abb. C)

### HINWEIS

- ▶ Sie können den Akku-Pack **9** zu jedem Zeitpunkt laden, ohne dessen Lebensdauer zu verringern.
- ▶ Der Akku-Pack **9** wird bei einer Unterbrechung des Ladevorgangs nicht beschädigt.

- Vor der Inbetriebnahme: Laden Sie den Akku-Pack **9** auf, wenn er einen mittleren oder niedrigen Ladezustand aufweist (siehe „Ladezustand des Akku-Packs überprüfen“).
- Die Ladekontroll-LEDs (rot **15** und grün **16**) zeigen den Zustand des Ladegeräts **14** und des Akku-Packs **9** an.

LED	Zustand
Rote LED leuchtet	Akku-Pack lädt
Grüne LED leuchtet	Akku-Pack voll aufgeladen
Grüne LED und rote LED blinken	Akku-Pack defekt
Rote LED blinkt	Akku-Pack zu kalt oder zu warm
Grüne LED leuchtet (ohne Akku-Pack)	Ladegerät betriebsbereit

1. Setzen Sie den Akku-Pack **9** in das Ladegerät **14** ein.
2. Verbinden Sie den Netzstecker des Ladegeräts **13** mit einer Steckdose.
3. Wenn der Akku-Pack **9** voll aufgeladen ist:
  - Ziehen Sie den Netzstecker des Ladegeräts **13** aus der Steckdose.
  - Entnehmen Sie den Akku-Pack **9** aus dem Ladegerät **14**.

## ● Akku-Pack einsetzen/ entnehmen

### Akku-Pack einsetzen

1. Schieben Sie den Akku-Pack **9** auf den Handgriff **7**.
2. Stellen Sie sicher, dass der Akku-Pack **9** hörbar einrastet.

### Akku-Pack entnehmen

1. Drücken Sie auf die Entriegelungstaste **12** am Akku-Pack **9**.
2. Ziehen Sie den Akku-Pack **9** vom Handgriff **7** ab.

## ● Ladezustand des Akku-Packs überprüfen

(Abb. B)

- Ladezustand des Akku-Packs überprüfen: Drücken Sie die Taste  **10**. Die Ladezustand-LEDs **11** zeigen den Ladezustand wie folgt an:

Farbe	Ladezustand
Rot/orange/grün	Maximal
Rot/orange	Mittel
Rot	Niedrig

## ● Bedienung

### **WARNUNG! Verletzungsrisiko!**



Schalten Sie das Produkt immer aus und entnehmen Sie den Akku-Pack **9**, bevor Sie Anpassungen vornehmen.

## ● Werkzeug einsetzen/entfernen

### Werkzeug einsetzen

1. Wählen Sie die gewünschte Stecknuss aus:
  - Stecknuss, 17 mm **21**
  - Stecknuss, 19 mm **20**
  - Stecknuss, 21 mm **19**
  - Stecknuss, 23 mm **18**
2. Schieben Sie die Stecknuss **18/19/20/21** auf die Werkzeugaufnahme **1**.

### Werkzeug entfernen

- Ziehen Sie die Stecknuss **18/19/20/21** aus der Werkzeugaufnahme **1**.

## HINWEIS

- ▶ Die Werkzeugaufnahme **1** ist mit einer Bohrung versehen. Dies ermöglicht das Einsetzen eines Arretierstifts (nicht im Lieferumfang enthalten), um ein Schlagschrauber-Bit (nicht im Lieferumfang enthalten) mit Löchern in den entsprechenden Positionen der Vierkantverbindung zu verriegeln.

## ● Drehrichtung einstellen

(Abb. E)

## HINWEIS

- ▶ Drehrichtungsschalter **4** betätigen: Das Produkt muss ausgeschaltet und zum Stillstand gekommen sein.
- Stellen Sie den Drehrichtungsschalter **4** in eine der 3 Positionen:

Position des Drehrichtungsschalters <b>4</b>	Drehrichtung
Links	Im Uhrzeigersinn
Mitte	Ein-/Aus-Schalter <b>8</b> gesperrt
Rechts	Entgegen dem Uhrzeigersinn

## ● Drehmoment einstellen

## HINWEIS

- ▶ Das Produkt verwendet beim Einschalten die zuvor verwendete Drehmomenteinstellung.
- Aktuellen Drehmoment ablesen: Drücken Sie einmal kurz die Drehmomenttaste **6**.

- Drehmoment verstellen: Drücken Sie wiederholt die Drehmomenttaste **[6]**, bis die gewünschte Drehmomenteinstellung ausgewählt ist.

## ● Ein-/Ausschalten

### Einschalten

- Halten Sie den Ein-/Aus-Schalter **[8]** gedrückt. Die eingesezte Stecknuss **[18/19/20/21]** beginnt sich zu drehen.

### Ausschalten

- Lassen Sie den Ein-/Aus-Schalter **[8]** los.

## ● Geschwindigkeitsregelung

- Geschwindigkeit stufenweise regeln: Drücken Sie leichter oder stärker auf den Ein-/Aus-Schalter **[8]**.

Druck	Geschwindigkeit
Leicht	Gering
Stark	Hoch

## ● LED-Arbeitslicht

### HINWEIS

- ▶ Sicht in schlecht beleuchteten Bereichen verbessern: Dieses Produkt ist mit einem LED-Arbeitslicht **[5]** ausgestattet, um den unmittelbaren Arbeitsbereich zu beleuchten.
- ▶ Nach dem Ausschalten des Produkts: Das LED-Arbeitslicht **[5]** leuchtet noch ca. weitere 10 Sekunden.
- Sobald das Produkt eingeschaltet wird: Das LED-Arbeitslicht **[5]** schaltet sich sofort ein.

## ● Gürtelclip

(Abb. A)

### ⚠ VORSICHT! Verletzungsrisiko!

- ▶ Bevor Sie das Produkt an einem Gürtel einhängen: Schieben Sie den Drehrichtungsschalter **[4]** in die Mittelstellung (Verriegelung). Dadurch wird verhindert, dass das Produkt versehentlich eingeschaltet wird.
- Produkt an einem Gürtel einhängen: Verwenden Sie den Gürtelclip **[7a]**.

## ● Arbeitshinweise

### HINWEIS

- ▶ Das Anzugsdrehmoment ist abhängig von:
  - der gewählten Drehmomenteinstellung
  - der Geschwindigkeit
  - der Art der Schrauben und Muttern
  - dem zu befestigenden Grundmaterial
  - der Wirkungsdauer
- ▶ Das Produkt darf zum Anziehen von Schrauben und Muttern ausschließlich für Vormontagearbeiten verwendet werden. Nicht das Produkt erreicht den gewünschten Soll-Drehmoment der Schraube oder Mutter, sondern ein Drehmomentschlüssel, der auf das Soll-Drehmoment eingestellt ist.
- ▶ Überprüfen Sie das tatsächlich erreichte Anzugsdrehmoment mit einem Drehmomentschlüssel.

## HINWEIS

- ▶ Wenn Sie das Produkt über einen längeren Zeitraum hinweg verwenden: Betreiben Sie das Produkt etwa 10 Sekunden lang ohne Last. Die Belüftung des Motors bläst Luft in den vorderen Antriebsmechanismus, um ihn abzukühlen.
- ▶ Um die optimale Schlagkraft zu erreichen, üben Sie keinen Druck gegen die Schraube/Mutter aus.

## HINWEIS

- ▶ Durchführung von Montagearbeiten: Befolgen Sie stets die Anweisungen oder Richtlinien des Herstellers für Schrauben, Bolzen, Muttern und spezifische Befestigungsmittel.
- ▶ Nach einem Radwechsel am Fahrzeug: Prüfen Sie die Radschrauben oder -mutter wie in den Anweisungen oder Richtlinien des Herstellers gefordert. Ziehen Sie die Radschrauben oder -mutter nach ca. 50 bis 100 km mit einem Drehmomentschlüssel nach.

## ● Unterschiede zwischen Schraubendrehern und Schlagschraubern

Um die Auswahl des geeigneten Werkzeugs zu erleichtern, werden in der folgenden Tabelle die Unterschiede zwischen Schraubendrehern und Schlagschraubern verdeutlicht:

	Schraubendreher	Schlagschrauber
<b>Zweck:</b>	Schrauben in verschiedenen Materialien befestigen und lösen.	Muttern und Schrauben befestigen und lösen, insbesondere bei Arbeiten an Kraftfahrzeugen.
<b>Drehmoment:</b>	Mäßiges Drehmoment für vielseitige Anwendungen.	Hohes Drehmoment für anspruchsvolle Anwendungen.
<b>Spannfutter-typ:</b>	Nimmt verschiedene Schrauberbits auf.	Vierkantantrieb zum direkten Anbringen von Steckschlüsseln.
<b>Schlag-mechanismus:</b>	Standard-Drehmechanismus.	Verwendet schnelle Drehmomentstöße für schnelles Befestigen und Lösen.
<b>Vielseitigkeit:</b>	Geeignet für leichte Befestigungsarbeiten.	Spezialisiert auf anspruchsvolle Befestigungsaufgaben, weniger vielseitig als eine Bohrmaschine.



## ● Reinigung und Pflege

### **WARNUNG! Verletzungsrisiko!**



Schalten Sie das Produkt immer aus und entnehmen Sie den Akku-Pack [9], bevor Sie Anpassungen vornehmen.

### **HINWEIS**

- ▶ Verwenden Sie zur Reinigung des Produkts keine chemischen, alkalischen, scheuernden oder anderen aggressiven Reinigungsmittel oder Desinfektionsmittel, da diese die Oberflächen angreifen können.
- Lassen Sie niemals Flüssigkeiten in das Produkt gelangen.
- Halten Sie das Produkt immer sauber, trocken und frei von Öl oder Fett.
- Nach jeder Verwendung und vor der Lagerung: Entfernen Sie Fremdkörper vom Produkt.
- Eine regelmäßige und gründliche Reinigung gewährleistet eine sichere Verwendung und verlängert die Lebensdauer des Produkts.
- Reinigen Sie das Produkt mit einem trockenen Tuch.
- Verwenden Sie eine weiche Bürste für schwer erreichbare Stellen.
- Reinigen Sie insbesondere die Lüftungsöffnungen [3] nach jeder Verwendung mit einem Tuch und einer weichen Bürste. Die Lüftungsöffnungen müssen immer frei bleiben.

## ● Wartung

- Vor und nach jeder Verwendung: Überprüfen Sie das Produkt und das Zubehör auf Verschleiß und Beschädigungen. Falls nötig, ersetzen Sie verschlissenes oder beschädigtes Zubehör. Beachten Sie die technischen Anforderungen (siehe „Technische Daten“).

## ● Reparatur

- Dieses Produkt enthält keine Teile, die vom Nutzer repariert werden können.
- Kontaktieren Sie eine zugelassene Reparaturwerkstatt oder eine ähnlich qualifizierte Person, um das Produkt überprüfen und reparieren zu lassen.

## ● Lagerung

- Reinigen Sie das Produkt wie zuvor beschrieben.
- Lagern Sie das Produkt inkl. Zubehör an einem dunklen, trockenen, frostfreien, gut belüfteten Ort.
- Lagern Sie das Produkt immer außer Reichweite von Kindern.
- Die ideale Temperatur für eine Langzeitlagerung (länger als 3 Monate) liegt zwischen +20 und +26 °C.
- Lagern Sie das Produkt in dessen Aufbewahrungskoffer [17].

## **Akku-Pack**

- Vor der Langzeitlagerung: Lagern Sie den Akku-Pack [9] nur teilweise aufgeladen. Der Akku-Pack sollte zu 40 bis 60 % aufgeladen sein (rote und orangefarbene Ladezustand-LEDs [11] leuchten).
- Bei Langzeitlagerung: Überprüfen Sie den Ladezustand des Akku-Packs [9] ungefähr alle 3 Monate. Falls nötig, laden Sie den Akku-Pack wieder auf.

## ● **Transport**

- Transportieren Sie das Produkt in dessen Aufbewahrungskoffer **17**.
- Schützen Sie das Produkt vor schweren Stößen oder starken Vibrationen, welche beim Transport in Fahrzeugen auftreten können.
- Sichern Sie das Produkt, damit es nicht verrutschen oder umfallen kann.

## ● **Entsorgung**

Die Verpackung besteht aus umweltfreundlichen Materialien, die Sie über die örtlichen Recyclingstellen entsorgen können.



Beachten Sie die Kennzeichnung der Verpackungsmaterialien bei der Abfalltrennung, diese sind gekennzeichnet mit Abkürzungen (a) und Nummern (b) mit folgender Bedeutung: 1–7: Kunststoffe/20–22: Papier und Pappe/80–98: Verbundstoffe.

### **Produkt:**



Möglichkeiten zur Entsorgung des ausgedienten Produkts erfahren Sie bei Ihrer Gemeinde- oder Stadtverwaltung.



Werfen Sie Ihr Produkt, wenn es ausgedient hat, im Interesse des Umweltschutzes nicht in den Hausmüll, sondern führen Sie es einer fachgerechten Entsorgung zu. Über Sammelstellen und deren Öffnungszeiten können Sie sich bei Ihrer zuständigen Verwaltung informieren.

Defekte oder verbrauchte Batterien/Akkus müssen recycelt werden. Geben Sie Batterien/Akkus und/oder das Produkt über die angebotenen Sammeleinrichtungen zurück.



### **Umweltschäden durch falsche Entsorgung der Batterien/Akkus!**

Entnehmen Sie die Batterien/den Akku-Pack aus dem Produkt vor der Entsorgung.

Batterien/Akkus dürfen nicht über den Hausmüll entsorgt werden. Sie können giftige Schwermetalle enthalten und unterliegen der Sondermüllbehandlung. Die chemischen Symbole der Schwermetalle sind wie folgt: Cd = Cadmium, Hg = Quecksilber, Pb = Blei. Geben Sie deshalb verbrauchte Batterien/Akkus bei einer kommunalen Sammelstelle ab.

## ● **Garantie**

Das Produkt wurde nach strengen Qualitätsrichtlinien hergestellt und vor der Auslieferung sorgfältig geprüft. Im Falle von Material- oder Herstellungsfehlern haben Sie gegenüber dem Verkäufer des Produkts gesetzliche Rechte. Ihre gesetzlichen Rechte werden in keiner Weise durch unsere unten aufgeführte Garantie eingeschränkt.

Die Garantie für dieses Produkt beträgt 3 Jahre ab Kaufdatum. Die Garantiezeit beginnt mit dem Kaufdatum. Bewahren Sie den Originalkaufbeleg an einem sicheren Ort auf, da dieses Dokument als Nachweis des Kaufs erforderlich ist.

Alle Schäden oder Mängel, die bereits zum Zeitpunkt des Kaufs vorhanden sind, müssen unverzüglich nach dem Auspacken des Produkts gemeldet werden.

Sollte das Produkt innerhalb von 3 Jahren ab Kaufdatum einen Material- oder Herstellungsfehler aufweisen, werden wir es – nach unserer Wahl – kostenlos für Sie reparieren oder ersetzen. Die Garantiezeit verlängert sich durch einen stattgegebenen Gewährleistungsanspruch nicht. Dies gilt auch für ersetzte und reparierte Teile.

Diese Garantie erlischt, wenn das Produkt beschädigt oder unsachgemäß verwendet oder gewartet wurde.

Die Garantie deckt Material- und Herstellungsfehler ab. Diese Garantie erstreckt sich weder auf Produktteile, die normalem Verschleiß unterliegen, und somit als Verschleißteile gelten (z. B. Batterien, Akkus, Schläuche, Farbpatronen), noch auf Schäden an zerbrechlichen Teilen, z. B. Schalter oder Teile aus Glas.

### ● Abwicklung im Garantiefall

Um eine schnelle Bearbeitung Ihres Anliegens zu gewährleisten, folgen Sie bitte den folgenden Hinweisen:

Bitte halten Sie für alle Anfragen den Kassenbon und die Artikelnummer (IAN 465708\_2404) als Nachweis für den Kauf bereit.

Die Artikelnummer entnehmen Sie bitte dem Typenschild am Produkt, einer Gravur am Produkt, dem Titelblatt Ihrer Anleitung (unten links) oder dem Aufkleber auf der Rück- oder Unterseite des Produktes.

Sollten Funktionsfehler oder sonstige Mängel auftreten kontaktieren Sie zunächst die nachfolgend benannte Serviceabteilung telefonisch oder per EMail.

Ein als defekt erfasstes Produkt können Sie dann unter Beifügung des Kaufbelegs (Kassenbon) und der Angabe, worin der Mangel besteht und wann er aufgetreten ist, für Sie portofrei an die Ihnen mitgeteilte Service Anschrift übersenden.



Auf parkside-diy.com können Sie diese und viele weitere Handbücher einsehen und herunterladen. Mit diesem QR-Code gelangen Sie direkt auf parkside-diy.com. Wählen Sie Ihr Land aus, und suchen Sie über die Suchmaske nach den Bedienungsanleitungen. Mittels Eingabe der Artikelnummer (IAN) 465708\_2404 gelangen Sie zur Bedienungsanleitung für Ihren Artikel.

### ● Service

- Ⓓ **Service Deutschland**  
Tel.: 0800 5435 111  
E-Mail: owim@lidl.de
- Ⓐ **Service Österreich**  
Tel.: 0800 292726  
E-Mail: owim@lidl.at
- Ⓒ **Service Schweiz**  
Tel.: 0800 562153  
E-Mail: owim@lidl.ch

# ● EU-Konformitätserklärung

<b>EU-KONFORMITÄTSERKLÄRUNG</b> (Nr. 465708_2404)
---

IAN: 465708\_2404  
 Produkt-Identifikation: "PARKSIDE" Akku-Drehschlagschrauber  
 Modellnummer: HG11293

Der oben beschriebene Gegenstand der Erklärung erfüllt die einschlägigen Harmonisierungsvorschriften der Union:

Richtlinie 2006/42/EG
Richtlinie 2014/30/EU
Richtlinie 2011/65/EU mit allen dazugehörigen Änderungen

Angabe der einschlägigen harmonisierten Normen oder der anderen technischen Spezifikationen, für die die Konformität erklärt wird:

Nr. / Teile
Richtlinie 2006/42/EG
EN 62841-1:2015/A11:2022
EN 62841-2-2:2014
Richtlinie 2014/30/EU
EN IEC 55014-1:2021
EN IEC 55014-2:2021
EN IEC 61000-3-2:2019/A1:2021
EN 61000-3-3:2013/A2:2021

Der Gegenstand der oben beschriebenen Erklärung steht im Einklang mit der Richtlinie 2011/65/EU des Europäischen Parlaments und des Rates vom 8. Juni 2011 zur Beschränkung der Verwendung bestimmter gefährlicher Stoffe in Elektro- und Elektronikgeräten:

Nr. / Teile
EN IEC 63000:2018

Zusatzangaben:

Nr. / Teile
EN 60335-2-29:2021/A1:2021
EN 60335-1:2012/A15:2021
EN 62233:2008
EN 62133-2:2017
EN 62133-2:2017/AMD1:2021
EN 62841-1:2015/A11:2022 Annex K

**Person, die die technische Dokumentation aufbewahrt:** OWIM GmbH & Co.KG

Unterzeichnet für und im Namen von:

**OWIM GmbH & Co. KG, Stiftsbergstraße 1, 74167 Neckarsulm, Deutschland**

Diese Konformitätserklärung wird unter der alleinigen Verantwortung des Herstellers ausgestellt.

Original-Konformitätserklärung

Neckarsulm	24.07.2024		
Ort	Datum	ppa. Stefan Haensel Prokurist	ppa. Joris Buchheim Prokurist

DE



**OWIM GmbH & Co. KG**

Stiftsbergstraße 1  
74167 Neckarsulm  
GERMANY

Model No.: HG11293

Version: 09/2024

IAN 465708\_2404

3 