



AKKU-MULTIFUNKTIONSWERKZEUG PAMFW 12 D4

DE AT CH

AKKU-MULTIFUNKTIONS- WERKZEUG

Originalbetriebsanleitung

IT CH

ELETTROUTENSILE MULTIUSO RICARICABILE

Traduzione delle istruzioni d'uso originali

FR CH

OUTIL MULTIFONCTION SANS FIL

Traduction des instructions d'origine

IAN 385628_2107



DE AT CH

Klappen Sie vor dem Lesen die Seite mit den Abbildungen aus und machen Sie sich anschließend mit allen Funktionen des Gerätes vertraut.

FR CH

Avant de lire le mode d'emploi, ouvrez la page contenant les illustrations et familiarisez-vous ensuite avec toutes les fonctions de l'appareil.

IT CH

Prima di leggere aprire la pagina con le immagini e prendere confidenza con le diverse funzioni dell'apparecchio.

DE/AT/CH	Originalbetriebsanleitung	Seite	1
FR/CH	Traduction des instructions d'origine	Page	15
IT/CH	Traduzione delle istruzioni d'uso originali	Pagina	29

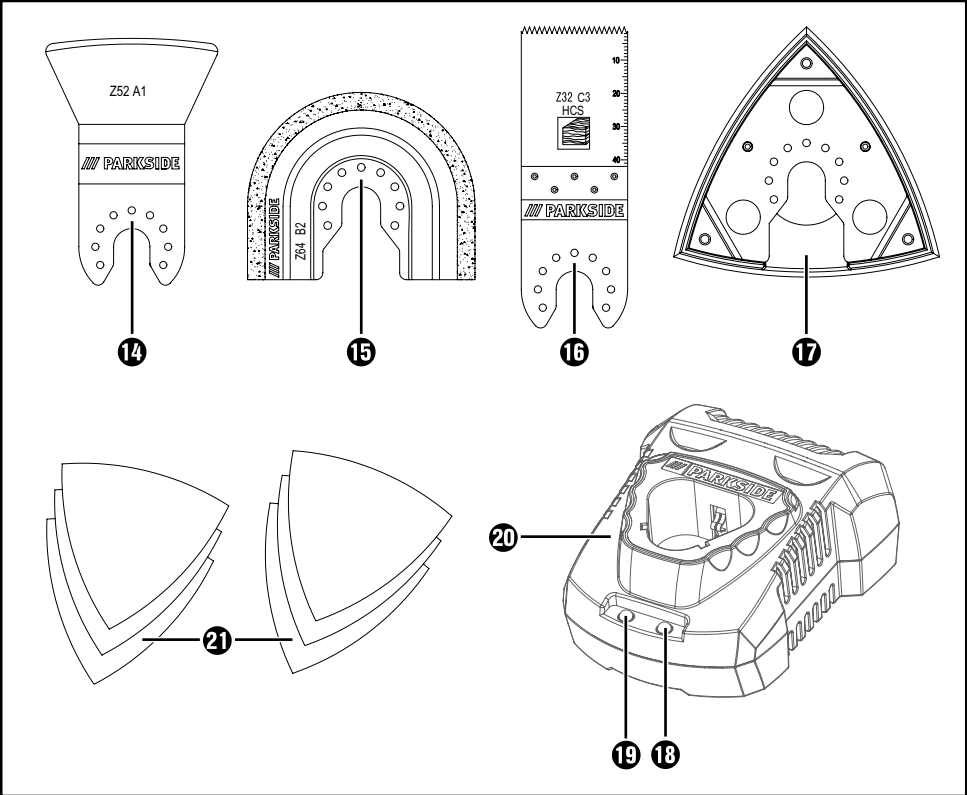
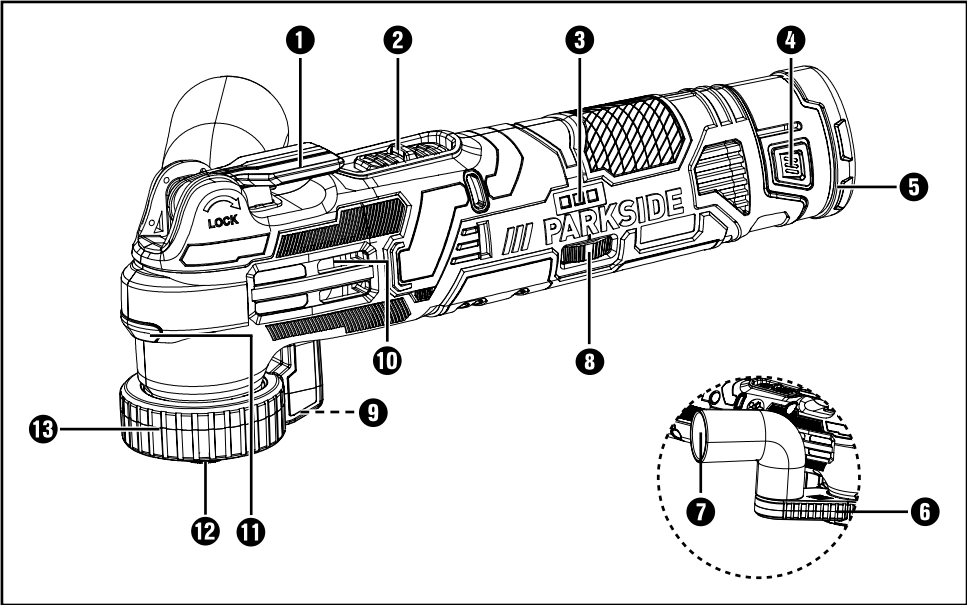

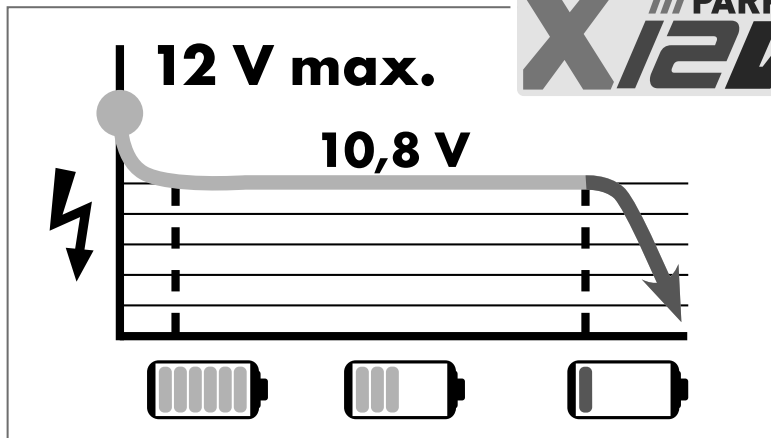

Alle Parkside Geräte und die Ladegeräte PLGK 12 A1/A2/B2/PDSLK 12 A1 der X12V Team Serie sind mit dem Akku-Pack PAPPK 12 A1/A2/A3/B1/C1 kompatibel.

Tous les outils Parkside et les chargeurs PLGK 12 A1/A2/B2/PDSLK 12 A1 de la série X12V Team sont compatibles avec la batterie PAPPK 12 A1/A2/A3/B1/C1.

Tutti gli strumenti Parkside e i caricabatterie PLGK 12 A1/A2/B2/PDSLK 12 A1 della serie X12V Team sono compatibili con il pacco batteria PAPPK 12 A1/A2/A3/B1/C1.

Ladezeiten Temps de charge Tempi di ricarica	2 Ah Akku Batterie Accumulatore PAPPK 12 A1	2 Ah Akku Batterie Accumulatore PAPPK 12 A2/A3	2,5 Ah Akku Batterie Accumulatore PAPPK 12 C1	4 Ah Akku Batterie Accumulatore PAPPK 12 B1
Ladeströme Courants de charge La corrente di ricarica				
max. 2,4 A Ladegerät Chargeur Carica-batteria PLGK 12 A1/A2	<u>60 min</u> 2,4 A	<u>60 min</u> 2,4 A	<u>80 min</u> 2,4 A	<u>120 min</u> 2,4 A
max. 4,5 A Ladegerät Chargeur Carica-batteria PLGK 12 B2	<u>60 min</u> 2,4 A	<u>45 min</u> 3,5 A	<u>55 min</u> 3,8 A	<u>60 min</u> 4,5 A
max. 4,5 A Ladegerät Chargeur Carica-batteria PDSLK 12 A1	<u>60 min</u> 2,4 A	<u>45 min</u> 3,5 A	<u>55 min</u> 3,8 A	<u>60 min</u> 4,5 A

Inhaltsverzeichnis

Einleitung	2
Bestimmungsgemäßer Gebrauch.....	2
Ausstattung.....	2
Lieferumfang.....	2
Technische Daten.....	2
Allgemeine Sicherheitshinweise für Elektrowerkzeuge	3
1. Arbeitsplatzsicherheit.....	3
2. Elektrische Sicherheit.....	4
3. Sicherheit von Personen.....	4
4. Verwendung und Behandlung des Elektrowerkzeugs.....	5
5. Verwendung und Behandlung des Akkuwerkzeugs.....	5
6. Service.....	6
Gerätespezifische Sicherheitshinweise für Schleifer	6
Sicherheitshinweise für Ladegeräte.....	6
Arbeitshinweise.....	7
Vor der Inbetriebnahme	7
Akku-Pack entnehmen/laden/einsetzen.....	7
Akkuladezustand prüfen.....	7
Staub-/Späneabsaugung.....	8
Staubabsaugung anschließen.....	8
Einsatzwerkzeug auswählen.....	8
Schleifblatt auf die Schleifplatte aufsetzen.....	9
Einsatzwerkzeug wechseln.....	9
Inbetriebnahme	9
Ein-/Ausschalten.....	9
Schwingzahl vorwählen.....	10
Wartung und Reinigung	10
Garantie der Kompernaß Handels GmbH	10
Service	12
Importeur	12
Entsorgung	12
Original-Konformitätserklärung	13
Ersatz-Akku Bestellung	14
Telefonische Bestellung.....	14

AKKU-MULTIFUNKTIONS- WERKZEUG PAMFW 12 D4

Einleitung

Wir beglückwünschen Sie zum Kauf Ihres neuen Gerätes. Sie haben sich damit für ein hochwertiges Produkt entschieden. Die Bedienungsanleitung ist Teil dieses Produkts. Sie enthält wichtige Hinweise für Sicherheit, Gebrauch und Entsorgung. Machen Sie sich vor der Benutzung des Produkts mit allen Bedien- und Sicherheitshinweisen vertraut. Benutzen Sie das Produkt nur wie beschrieben und für die angegebenen Einsatzbereiche. Händigen Sie alle Unterlagen bei Weitergabe des Produkts an Dritte mit aus.

Bestimmungsgemäßer Gebrauch

Das Gerät ist zum Sägen und Trennen und Schleifen bestimmt. Vorzugsweise können folgende Materialien bearbeitet werden: Holz, Kunststoff, Trockenbauelemente, Leicht- und Buntmetalle, Befestigungselemente (z. B. Nägel, Schrauben) und Wandfliesen. Es ist besonders zum randnahen und bündigen Arbeiten geeignet. Jede andere Verwendung oder Veränderung des Geräts gilt als nicht bestimmungsgemäß und birgt erhebliche Unfallgefahren. Nicht zum gewerblichen Gebrauch.

Ausstattung

- ➊ Hebel für Werkzeugentriegelung
- ➋ EIN-/AUS-Schalter
- ➌ Akku-Display-LED
- ➍ Entriegelungstasten
- ➎ Akku-Pack*
- ➏ Staubabsaugung (2 tlg.)
- ➐ Winkeladapter
- ➑ Stellrad Schwingzahlvorwahl
- ➒ Schraube
- ➓ Lüftungsschlitze
- ➑ LED-Arbeitsleuchte
- ➒ Spannschraube
- ➓ Ringanschluss
- ➑ Schaber 52 mm

- ➑ Diamantsägeblatt 64 mm
- ➒ HCS-Tauchsägeblatt 32 mm
- ➓ Schleifplatte
- ➑ Ladezustandsanzeige-LED
- ➒ Kontroll-LED
- ➓ Schnell-Ladegerät*
- ➑ Schleifblätter

Lieferumfang

- 1 Akku-Multifunktionswerkzeug
- 1 Delta-Schleifplatte
- 6 Schleifblätter 80 mm Kantenmaß (60/80/120)
- 1 Schabmesser 52 mm
- 1 HCS-Tauchsägeblatt 32 mm
- 1 Diamantsägeblatt 64 mm
- 1 Staubabsaugung (2 tlg.)
- 1 Tragekoffer
- 1 Bedienungsanleitung

Technische Daten

Akku-Multifunktionswerkzeug PAMFW 12 D4

Nennspannung	12 V --- (Gleichstrom)
Bemessungs-leerlaufdrehzahl	n_0 5000–20000 min^{-1}
Oszillationswinkel	3,2°

Akku PAK 12 A1*

Typ	LITHIUM-IONEN
Bemessungsspannung	12 V --- (Gleichstrom)
Kapazität	2000 mAh

Akku-Schnellladegerät PLGK 12 A1*

EINGANG/Input

Bemessungsspannung	220–240 V \sim , 50–60 Hz (Wechselstrom)
Leistungsaufnahme	50 W

AUSGANG/Output

Bemessungsspannung	12 V --- (Gleichstrom)
Bemessungsstrom	2,4 A
Ladedauer	ca. 60 min
Sicherung (innen)	2 A T2A
Schutzklasse	II/ \square (Doppelisolierung)

* AKKU UND LADEGERÄT SIND NICHT IM LIEFERUMFANG ENTHALTEN

Geräusch- und Vibrationsinformationen

Messwert für Geräusch ermittelt entsprechend EN 62841. Der A-bewertete Geräuschpegel des Elektrowerkzeugs beträgt typischerweise:

Geräuschemissionen

Schalldruckpegel	$L_{pA} = 76,9 \text{ dB (A)}$
Unsicherheit	$K_{pA} = 3 \text{ dB}$
Schallleistungspegel	$L_{WA} = 87,9 \text{ dB (A)}$
Unsicherheit	$K_{WA} = 3 \text{ dB}$

Gehörschutz tragen!

Schwingungsgesamtwerte

(Vektorsumme dreier Richtungen) ermittelt entsprechend EN 62841:

Schleifen

Schwingungsemissionswert	$a_h = 1,388 \text{ m/s}^2$
Unsicherheit	$K = 1,5 \text{ m/s}^2$

HINWEIS

- ▶ Die angegebenen Schwingungsgesamtwerte und die angegebenen Geräuschemissionswerte sind nach einem genormten Prüfverfahren gemessen worden und können zum Vergleich eines Elektrowerkzeugs mit einem anderen verwendet werden.
- ▶ Die angegebenen Schwingungsgesamtwerte und die angegebenen Geräuschemissionswerte können auch zu einer vorläufigen Einschätzung der Belastung verwendet werden.

⚠️ WARNUNG!

- ▶ Die Schwingungs- und Geräuschemissionen können während der tatsächlichen Benutzung des Elektrowerkzeugs von den Angabewerten abweichen, abhängig von der Art und Weise, in der das Elektrowerkzeug verwendet wird, insbesondere, welche Art von Werkstück bearbeitet wird.

⚠️ WARNUNG!

- ▶ Versuchen Sie, die Belastung so gering wie möglich zu halten. Beispielhafte Maßnahmen zur Verringerung der Vibrationsbelastung sind das Tragen von Handschuhen beim Gebrauch des Werkzeugs und die Begrenzung der Arbeitszeit. Dabei sind alle Anteile des Betriebszyklus zu berücksichtigen (beispielsweise Zeiten, in denen das Elektrowerkzeug abgeschaltet ist, und solche, in denen es zwar eingeschaltet ist, aber ohne Belastung läuft).



Allgemeine Sicherheitshinweise für Elektrowerkzeuge



⚠️ WARNUNG!

- ▶ Lesen Sie alle Sicherheitshinweise, Anweisungen, Bilderungen und technischen Daten, mit denen dieses Elektrowerkzeug versehen ist. Versäumnisse bei der Einhaltung der nachfolgenden Anweisungen können elektrischen Schlag, Brand und/oder schwere Verletzungen verursachen.

Bewahren Sie alle Sicherheitshinweise und Anweisungen für die Zukunft auf.

Der in den Sicherheitshinweisen verwendete Begriff „Elektrowerkzeug“ bezieht sich auf netzbetriebene Elektrowerkzeuge (mit Netzleitung) und auf akkubetriebene Elektrowerkzeuge (ohne Netzleitung).

1. Arbeitsplatzsicherheit

- Halten Sie Ihren Arbeitsbereich sauber und gut beleuchtet. Unordnung und unbeleuchtete Arbeitsbereiche können zu Unfällen führen.
- Arbeiten Sie mit dem Elektrowerkzeug nicht in explosionsgefährdeter Umgebung, in der sich brennbare Flüssigkeiten, Gase oder Stäube befinden. Elektrowerkzeuge erzeugen Funken, die den Staub oder die Dämpfe entzünden können.
- Halten Sie Kinder und andere Personen während der Benutzung des Elektrowerkzeugs fern. Bei Ablenkung können Sie die Kontrolle über das Elektrowerkzeug verlieren.

2. Elektrische Sicherheit

- a) Der Anschlussstecker des Elektrowerkzeugs muss in die Steckdose passen. Der Stecker darf in keiner Weise verändert werden. Verwenden Sie keine Adapterstecker gemeinsam mit schutzgeerdeten Elektrowerkzeugen. Unveränderte Stecker und passende Steckdosen verringern das Risiko eines elektrischen Schlages.
 - b) Vermeiden Sie Körperkontakt mit geerdeten Oberflächen wie von Rohren, Heizungen, Herden und Kühlschränken. Es besteht ein erhöhtes Risiko durch elektrischen Schlag, wenn Ihr Körper geerdet ist.
 - c) Halten Sie Elektrowerkzeuge von Regen oder Nässe fern. Das Eindringen von Wasser in ein Elektrowerkzeug erhöht das Risiko eines elektrischen Schlages.
 - d) Zweckentfremden Sie die Anschlussleitung nicht, um das Elektrowerkzeug zu tragen, aufzuhängen oder um den Stecker aus der Steckdose zu ziehen. Halten Sie die Anschlussleitung fern von Hitze, Öl, scharfen Kanten oder sich bewegenden Teilen. Beschädigte oder verwickelte Anschlussleitungen erhöhen das Risiko eines elektrischen Schlages.
 - e) Wenn Sie mit einem Elektrowerkzeug im Freien arbeiten, verwenden Sie nur Verlängerungsleitungen, die auch für den Außenbereich zugelassen sind. Die Anwendung einer für den Außenbereich geeigneten Verlängerungsleitung verringert das Risiko eines elektrischen Schlages.
 - f) Wenn der Betrieb des Elektrowerkzeugs in feuchter Umgebung nicht vermeidbar ist, verwenden Sie einen Fehlerstromschutzschalter. Der Einsatz eines Fehlerstromschutzschalters vermindert das Risiko eines elektrischen Schlages.
- b) Tragen Sie persönliche Schutzausrüstung und immer eine Schutzbrille. Das Tragen persönlicher Schutzausrüstung, wie Staubmaske, rutschfeste Sicherheitsschuhe, Schutzhelm oder Gehörschutz, je nach Art und Einsatz des Elektrowerkzeugs, verringert das Risiko von Verletzungen.
 - c) Vermeiden Sie eine unbeabsichtigte Inbetriebnahme. Vergewissern Sie sich, dass das Elektrowerkzeug ausgeschaltet ist, bevor Sie es an die Stromversorgung und/oder den Akku anschließen, es aufnehmen oder tragen. Wenn Sie beim Tragen des Elektrowerkzeugs den Finger am Schalter haben oder das Elektrowerkzeug eingeschaltet an die Stromversorgung anschließen, kann dies zu Unfällen führen.
 - d) Entfernen Sie Einstellwerkzeuge oder Schraubenschlüssel, bevor Sie das Elektrowerkzeug einschalten. Ein Werkzeug oder Schlüssel, der sich in einem drehenden Teil des Elektrowerkzeugs befindet, kann zu Verletzungen führen.
 - e) Vermeiden Sie eine abnormale Körperhaltung. Sorgen Sie für einen sicheren Stand und halten Sie jederzeit das Gleichgewicht. Dadurch können Sie das Elektrowerkzeug in unerwarteten Situationen besser kontrollieren.
 - f) Tragen Sie geeignete Kleidung. Tragen Sie keine weite Kleidung oder Schmuck. Halten Sie Haare und Kleidung fern von sich bewegenden Teilen. Lockere Kleidung, Schmuck oder lange Haare können von sich bewegenden Teilen erfasst werden.
 - g) Wenn Staubabsaug- und -auffangeinrichtungen montiert werden können, sind diese anzuschließen und richtig zu verwenden. Die Verwendung einer Staubabsaugung kann Gefährdungen durch Staub verringern.
 - h) Wiegen Sie sich nicht in falscher Sicherheit und setzen Sie sich nicht über die Sicherheitsregeln für Elektrowerkzeuge hinweg, auch wenn Sie nach vielfachem Gebrauch mit dem Elektrowerkzeug vertraut sind. Achtloses Handeln kann binnen Sekundenbruchteilen zu schweren Verletzungen führen.

3. Sicherheit von Personen

- a) Seien Sie aufmerksam, achten Sie darauf, was Sie tun, und gehen Sie mit Vernunft an die Arbeit mit einem Elektrowerkzeug. Benutzen Sie kein Elektrowerkzeug, wenn Sie müde sind oder unter dem Einfluss von Drogen, Alkohol oder Medikamenten stehen. Ein Moment der Unachtsamkeit beim Gebrauch des Elektrowerkzeugs kann zu ernsthaften Verletzungen führen.

4. Verwendung und Behandlung des Elektrowerkzeugs

- a) **Überlasten Sie das Elektrowerkzeug nicht.** Verwenden Sie für Ihre Arbeit das dafür bestimmte Elektrowerkzeug. Mit dem passenden Elektrowerkzeug arbeiten Sie besser und sicherer im angegebenen Leistungsbereich.
- b) **Benutzen Sie kein Elektrowerkzeug, dessen Schalter defekt ist.** Ein Elektrowerkzeug, das sich nicht mehr ein- oder ausschalten lässt, ist gefährlich und muss repariert werden.
- c) **Ziehen Sie den Stecker aus der Steckdose und/oder entfernen Sie den abnehmbaren Akku, bevor Sie Geräteeinstellungen vornehmen, Einsatzwerkzeugteile wechseln oder das Elektrowerkzeug weglegen.** Diese Vorsichtsmaßnahme verhindert den unbeabsichtigten Start des Elektrowerkzeugs.
- d) **Bewahren Sie unbenutzte Elektrowerkzeuge außerhalb der Reichweite von Kindern auf.** Lassen Sie keine Personen das Elektrowerkzeug benutzen, die mit diesem nicht vertraut sind oder diese Anweisungen nicht gelesen haben. Elektrowerkzeuge sind gefährlich, wenn sie von unerfahrenen Personen benutzt werden.
- e) **Pflegen Sie Elektrowerkzeuge und Einsatzwerkzeuge mit Sorgfalt.** Kontrollieren Sie, ob bewegliche Teile einwandfrei funktionieren und nicht klemmen, ob Teile gebrochen oder so beschädigt sind, dass die Funktion des Elektrowerkzeugs beeinträchtigt ist. Lassen Sie beschädigte Teile vor dem Einsatz des Elektrowerkzeuges reparieren. Viele Unfälle haben ihre Ursache in schlecht gewarteten Elektrowerkzeugen.
- f) **Halten Sie Schneidwerkzeuge scharf und sauber.** Sorgfältig gepflegte Schneidwerkzeuge mit scharfen Schneidkanten verklemmen sich weniger und sind leichter zu führen.
- g) **Verwenden Sie Elektrowerkzeug, Einsatzwerkzeug, Einsatzwerkzeuge usw. entsprechend diesen Anweisungen.** Berücksichtigen Sie dabei die Arbeitsbedingungen und die auszuführende Tätigkeit. Der Gebrauch von Elektrowerkzeugen für andere als die vorgesehenen Anwendungen kann zu gefährlichen Situationen führen.

- h) **Halten Sie Griffe und Griffflächen trocken, sauber und frei von Öl und Fett.** Rutschige Griffe und Griffflächen erlauben keine sichere Bedienung und Kontrolle des Elektrowerkzeugs in unvorhergesehenen Situationen.

5. Verwendung und Behandlung des Akkuwerkzeugs

- a) **Laden Sie die Akkus nur mit Ladegeräten auf, die vom Hersteller empfohlen werden.** Durch ein Ladegerät, das für eine bestimmte Art von Akkus geeignet ist, besteht Brandgefahr, wenn es mit anderen Akkus verwendet wird.
- b) **Verwenden Sie nur die dafür vorgesehenen Akkus in den Elektrowerkzeugen.** Der Gebrauch von anderen Akkus kann zu Verletzungen und Brandgefahr führen.
- c) **Halten Sie den nicht benutzten Akku fern von Büroklammern, Münzen, Schlüsseln, Nägeln, Schrauben oder anderen kleinen Metallgegenständen, die eine Überbrückung der Kontakte verursachen könnten.** Ein Kurzschluss zwischen den Akkukontakten kann Verbrennungen oder Feuer zur Folge haben.
- d) **Bei falscher Anwendung kann Flüssigkeit aus dem Akku austreten.** Vermeiden Sie den Kontakt damit. Bei zufälligem Kontakt mit Wasser abspülen. Wenn die Flüssigkeit in die Augen kommt, nehmen Sie zusätzlich ärztliche Hilfe in Anspruch. Austretende Akkufflüssigkeit kann zu Hautreizungen oder Verbrennungen führen.
- e) **Benutzen Sie keinen beschädigten oder veränderten Akku.** Beschädigte oder veränderte Akkus können sich unvorhersehbar verhalten und zu Feuer, Explosion oder Verletzungsgefahr führen.
- f) **Setzen Sie einen Akku keinem Feuer oder zu hohen Temperaturen aus.** Feuer oder Temperaturen über 130 °C (265 °F) können eine Explosion hervorrufen.
- g) **Befolgen Sie alle Anweisungen zum Laden und laden Sie den Akku oder das Akkuwerkzeug niemals außerhalb des in der Betriebsanleitung angegebenen Temperaturbereichs.** Falsches Laden oder Laden außerhalb des zugelassenen Temperaturbereichs kann den Akku zerstören und die Brandgefahr erhöhen.



VORSICHT! EXPLOSIONSGEFAHR!
Laden Sie nicht aufladbare Batterien
niemals auf.



Schützen Sie den Akku vor Hitze, z. B. auch vor dauernder Sonneneinstrahlung, Feuer, Wasser und Feuchtigkeit. Es besteht Explosionsgefahr.

6. Service

- a) Lassen Sie Ihr Elektrowerkzeug nur von qualifiziertem Fachpersonal und nur mit Original Ersatzteilen reparieren. Damit wird sichergestellt, dass die Sicherheit des Elektrowerkzeugs erhalten bleibt.
- b) Warten Sie niemals beschädigte Akkus. Sämtliche Wartung von Akkus sollte nur durch den Hersteller oder bevollmächtigte Kundendienststellen erfolgen.

Gerätespezifische Sicherheitshinweise für Schleifer

! WARNUNG!

- Stäube von Materialien wie bleihaltigem Anstrich, einigen Holzarten und Metall können gesundheitsschädlich sein.
- Die Berührung oder das Einatmen dieser Stäube kann eine Gefährdung für die Bedienerperson oder in der Nähe befindliche Personen darstellen.
- Tragen Sie Schutzbrille und Staubschutzmaske!

! WARNUNG!

- Verwenden Sie kein Zubehör welches nicht von PARKSIDE empfohlen wurde. Dies kann zu elektrischem Schlag und Feuer führen.

Sicherheitshinweise für Ladegeräte

- Dieses Gerät kann von Kindern ab 8 Jahren und darüber sowie von Personen mit verringerten physischen, sensorischen oder mentalen Fähigkeiten oder Mangel an Erfahrung und Wissen benutzt werden, wenn sie beaufsichtigt oder bezüglich des sicheren Gebrauchs des Gerätes unterwiesen wurden und die daraus resultierenden Gefahren verstehen. Kinder dürfen nicht mit dem Gerät spielen. Reinigung und Benutzer-Wartung dürfen nicht von Kindern ohne Beaufsichtigung durchgeführt werden.
- Wenn die Netzanschlussleitung dieses Gerätes beschädigt wird, muss sie durch den Hersteller oder seinen Kundendienst oder eine ähnlich qualifizierte Person ersetzt werden, um Gefährdungen zu vermeiden.



Das Ladegerät ist nur für den Betrieb im Innenbereich geeignet.

! WARNUNG!

- Betreiben Sie das Gerät nicht mit beschädigtem Kabel, Netzkabel oder Netzstecker. Beschädigte Netzkabel bedeuten Lebensgefahr durch elektrischen Schlag.

! ACHTUNG!

- ▶ Dieses Ladegerät kann nur die folgenden Batterien laden: PAKP 12 A1/PAKP 12 A2/PAKP 12 A3/PAKP 12 B1/PAKP 12 C1.
- ▶ Eine aktuelle Liste der Akkukompatibilität finden Sie unter www.Lidl.de/Akku.

Arbeitshinweise

Arbeitsprinzip

Durch den oszillierenden Antrieb schwingt das Einsatzwerkzeug 5000 bis 20000 mal pro Minute hin und her. Das ermöglicht präzises Arbeiten auf engstem Raum.

Sägen/Trennen

- Verwenden Sie nur unbeschädigte, einwandfreie Sägeblätter. Verbogene, stumpfe oder anderweitig beschädigte Sägeblätter können brechen.
- Beachten Sie beim Sägen von Leichtbaustoffen die gesetzlichen Bestimmungen und Empfehlungen der Materialhersteller.
- Es dürfen nur weiche Werkstoffe wie Holz, Gipskarton o. Ä. im Tauchsägeverfahren bearbeitet werden!

Schleifen

- Achten Sie auf gleichmäßigen Anpressdruck, um die Lebensdauer der Schleifblätter **(21)** zu erhöhen.

Vor der Inbetriebnahme

Akku-Pack entnehmen/laden/einsetzen

VORSICHT!

- ▶ Ziehen Sie immer den Netzstecker, bevor Sie den Akku-Pack **(5)** aus dem Ladegerät nehmen bzw. einsetzen.

HINWEIS

- ▶ Der Akku wird teilgeladen ausgeliefert. Laden Sie den Akku vor Inbetriebnahme idealerweise vollständig auf. Sie können den Li-Ionen-Akku jederzeit aufladen, ohne die Lebensdauer zu verkürzen. Eine Unterbrechung des Ladevorgangs schädigt den Akku nicht.

HINWEIS

- ▶ Laden Sie den Akku-Pack nie, wenn die Umgebungstemperatur unterhalb 10 °C oder oberhalb 40 °C liegt. Soll ein Lithium-Ionen-Akku längere Zeit gelagert werden, muss regelmäßig der Ladezustand kontrolliert werden. Der optimale Ladezustand liegt zwischen 50 % und 80 %. Das Lagerungsklima soll kühl und trocken sein in einer Umgebungstemperatur zwischen 0 und 50 °C.

1. Zur Entnahme des Akku-Packs **(5)** drücken Sie die Entriegelungstasten **(4)** und ziehen den Akku-Pack **(5)** aus dem Gerät.
2. Stecken Sie den Akku-Pack **(5)** in das Schnell-Ladegerät **(20)**.
3. Stecken Sie den Netzstecker in die Steckdose. Die Kontroll-LED **(19)** leuchtet rot.
4. Die grüne Ladezustandsanzeige-LED **(18)** signalisiert Ihnen, dass der Ladevorgang abgeschlossen und der Akku-Pack **(5)** einsatzbereit ist.
5. Schieben Sie den Akku-Pack **(5)** in das Gerät ein.

Akkuladezustand prüfen

- ◆ Drücken Sie zum Prüfen des Akkuladezustands die Taste EIN-/AUS-Schalter **(2)** (siehe auch Hauptabbildung). Der Zustand bzw. die Restleistung wird in der Akku-Display-LED **(3)** wie folgt angezeigt:
 ROT/ORANGE/GRÜN = maximale Ladung
 ROT/ORANGE = mittlere Ladung
 ROT = schwache Ladung – Akku aufladen

Staub-/Späneabsaugung

Asbesthaltiges Material darf nicht bearbeitet werden. Asbest gilt als krebserregend.

⚠️ WARNUNG! BRANDGEFAHR!

- Beim Arbeiten mit Elektrogeräten, die durch eine Staubabsaugvorrichtung mit dem Staubsauger verbunden werden können, besteht Brandgefahr! Unter ungünstigen Bedingungen, wie z. B. bei Funkenflug, beim Schleifen von Metall oder Metallresten in Holz, kann sich Holzstaub im Staubbeutel des Staubsaugers selbst entzünden. Dies kann insbesondere dann geschehen, wenn der Holzstaub mit Lackresten oder anderen chemischen Stoffen vermischt ist und das Schleifgut nach langem Arbeiten heiß ist. Vermeiden Sie deshalb unbedingt eine Überhitzung des Schleifguts und des Gerätes. Entleeren Sie vor Arbeitspausen stets den Staubbeutel des Staubsaugers.

- Benutzen Sie immer eine Staubabsaugung.
- Sorgen Sie für gute Belüftung des Arbeitsplatzes.
- Beachten Sie in Ihrem Land gültige Vorschriften für die zu bearbeitenden Materialien.

Staubabsaugung anschließen

- ◆ Setzen Sie die Staubabsaugung **6** unter das Gerät und befestigen Sie diese mit der Schraube **9** am Gerät.
- ◆ Setzen Sie den Winkeladapter **7** auf die Staubabsaugung **6**. Der Winkeladapter **7** kann um 180° gedreht werden.

Einsatzwerkzeug auswählen

HINWEIS

- ▶ Die Universalaufnahme mit einfachem Werkzeugwechsel ist passend für gängiges Zubehör.

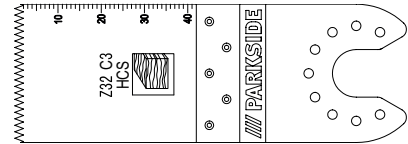

HCS-Tauchsägeblatt 32 mm

Werkstoffe

Holz, Kunststoff, Gips und andere weiche Materialien

Anwendung

- Trenn- und Tauchsägeschnitte
- randnahe Sägen, auch in schwer zugänglichen Bereichen

Beispiel: Sägen von Aussparungen an Leichtbauwänden.

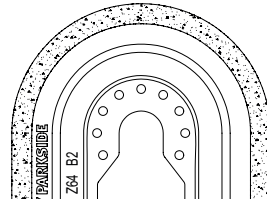

Diamantsägeblatt

Werkstoffe

Fliesenkleber, Fliesenfugen

Anwendung

- Entfernen von Werkstoffresten, beispielsweise Fliesenkleber beim Austausch beschädigter Fliesen
- Ausfräsen von Fugenmasse an Wand- und Fußbodenfliesen.

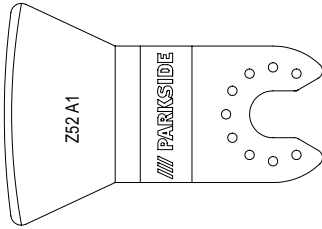

Schabmesser

Werkstoffe

Mörtel-/Betonreste, Fliesen-/Teppichkleber, Farb-/Silikonreste

Anwendung

- Entfernen von Werkstoffresten, beispielsweise Teppichkleberreste am Boden.

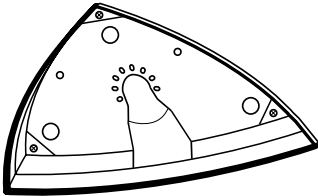

Schleifplatte

Werkstoffe

Holz und Metall (Schleifblätter 21 im Lieferumfang enthalten), Holz*, Metall*

* abhängig vom Schleifblatt

Anwendung

- Schleifen an Rändern und schwer zugänglichen Bereichen.

Schleifblatt auf die Schleifplatte aufsetzen

- ◆ Setzen Sie das Schleifblatt 21 mittig auf die Schleifplatte 17.

Einsatzwerkzeug wechseln

HINWEIS

- ▶ Wenn Sie die Staubabsaugung benutzen möchten, müssen Sie diese vor Montage des Einsatzwerkzeuges anschließen (s. Kapitel „Staubabsaugung anschließen“).

! WARNUNG! VERLETZUNGSGEFAHR!

- Ziehen Sie vor allen Arbeiten am Elektrowerkzeug den Akku aus dem Gerät.
- ◆ Entnehmen Sie gegebenenfalls ein bereits montiertes Einsatzwerkzeug. Klappen Sie hierzu den Hebel für Werkzeugetriegelung 1 nach vorne.
- ◆ Setzen Sie das Einsatzwerkzeug (z. B. das Tauchsägeblatt 16) auf die Werkzeugaufnahme.

HINWEIS

- ▶ Sie können die Einsatzwerkzeuge in beliebigen Rasterpositionen auf die Werkzeugaufnahme aufsetzen.
- ◆ Befestigen Sie das Einsatzwerkzeug wieder, indem Sie den Hebel für Werkzeugetriegelung 1 wieder nach unten drücken.
- Prüfen Sie das Einsatzwerkzeug auf festen Sitz. Falsch oder nicht sicher befestigte Einsatzwerkzeuge können sich während des Betriebs lösen und Sie verletzen.

Inbetriebnahme

Ein-/Ausschalten

Einschalten

- ◆ Schieben Sie den EIN-/AUS-Schalter 2 nach vorn, um das Gerät einzuschalten. Die LED-Arbeitsleuchte 1 leuchtet beim einschalten und ermöglicht so das Ausleuchten des Arbeitsbereiches bei ungünstigen Lichtverhältnissen.

Ausschalten

- ◆ Schieben Sie den EIN-/AUS-Schalter 2 nach hinten, um das Gerät auszuschalten.

Schwingzahl vorwählen

- ◆ Wählen Sie mit dem Stellrad Schwingzahl-vorwahl **8** die benötigte Schwingzahl vor.
Stufe 1: niedrige Schwingzahl
Stufe 6: hohe Schwingzahl

HINWEIS

- ▶ Die erforderliche Schwingzahl ist vom Werkstoff und den Arbeitsbedingungen abhängig und kann durch praktischen Versuch ermittelt werden.

Wartung und Reinigung



WARNUNG! VERLETZUNGSGEFAHR!
Schalten Sie vor allen Arbeiten am Gerät das Gerät aus und entnehmen Sie den Akku.

- Verwenden Sie keine scharfen Gegenstände zur Reinigung des Gerätes. Es dürfen keine Flüssigkeiten in das Innere des Gerätes gelangen. Andernfalls könnte das Gerät beschädigt werden.
- Reinigen Sie das Gerät regelmäßig, am besten immer direkt nach Abschluss der Arbeit.
- Verwenden Sie zum Reinigen des Gehäuses ein trockenes Tuch. Verwenden Sie niemals Benzin, Lösungsmittel oder Reiniger, die Kunststoff angreifen.
- Zur gründlichen Reinigung des Gerätes wird ein Staubsauger benötigt.
- Lüftungöffnungen müssen immer frei sein.
- Entfernen Sie anhaftenden Schleifstaub mit einem Pinsel.
- Soll ein Lithium-Ionen-Akku längere Zeit gelagert werden, muss regelmäßig der Ladezustand kontrolliert werden. Der optimale Ladezustand liegt zwischen 50 und 80%. Das optimale Lagerungsklima ist kühl und trocken.

HINWEIS

- ▶ Nicht aufgeführte Ersatzteile (wie z. B. Kohlebürsten, Schalter und Ersatz-Akku) können Sie über unsere Service - Hotline bestellen.

Garantie der Kompernaß Handels GmbH

Sehr geehrte Kundin, sehr geehrter Kunde,

Sie erhalten auf dieses Gerät 3 Jahre Garantie ab Kaufdatum. Im Falle von Mängeln dieses Produkts stehen Ihnen gegen den Verkäufer des Produkts gesetzliche Rechte zu. Diese gesetzlichen Rechte werden durch unsere im Folgenden dargestellte Garantie nicht eingeschränkt.

Garantiebedingungen

Die Garantiefrist beginnt mit dem Kaufdatum. Bitte bewahren Sie den Kassenbon gut auf. Dieser wird als Nachweis für den Kauf benötigt.

Tritt innerhalb von drei Jahren ab dem Kaufdatum dieses Produkts ein Material- oder Fabrikationsfehler auf, wird das Produkt von uns – nach unserer Wahl – für Sie kostenlos repariert, ersetzt oder der Kaufpreis erstattet. Diese Garantieleistung setzt voraus, dass innerhalb der Dreijahresfrist das defekte Gerät und der Kaufbeleg (Kassenbon) vorgelegt und schriftlich kurz beschrieben wird, worin der Mangel besteht und wann er aufgetreten ist.

Wenn der Defekt von unserer Garantie gedeckt ist, erhalten Sie das reparierte oder ein neues Produkt zurück. Mit Reparatur oder Austausch des Produkts beginnt kein neuer Garantiezeitraum.

Sie erhalten auf die Akku-Packs der X12V und X20V Team Serie 3 Jahre Garantie ab Kaufdatum.

Garantiezeit und gesetzliche Mängelansprüche

Die Garantiezeit wird durch die Gewährleistung nicht verlängert. Dies gilt auch für ersetzte und reparierte Teile. Eventuell schon beim Kauf vorhandene Schäden und Mängel müssen sofort nach dem Auspacken gemeldet werden. Nach Ablauf der Garantiezeit anfallende Reparaturen sind kostenpflichtig.

Garantieumfang

Das Gerät wurde nach strengen Qualitätsrichtlinien sorgfältig produziert und vor Auslieferung gewissenhaft geprüft.

Die Garantieleistung gilt für Material- oder Fabrikationsfehler. Diese Garantie erstreckt sich nicht auf Produktteile, die normaler Abnutzung ausgesetzt sind und daher als Verschleißteile angesehen werden können oder für Beschädigungen an zerbrechlichen Teilen, z. B. Schalter oder Teile, die aus Glas gefertigt sind.

Diese Garantie verfällt, wenn das Produkt beschädigt, nicht sachgemäß benutzt oder gewartet wurde. Für eine sachgemäße Benutzung des Produkts sind alle in der Bedienungsanleitung aufgeführten Anweisungen genau einzuhalten. Verwendungszwecke und Handlungen, von denen in der Bedienungsanleitung abgeraten oder vor denen gewarnt wird, sind unbedingt zu vermeiden.

Das Produkt ist nur für den privaten und nicht für den gewerblichen Gebrauch bestimmt. Bei missbräuchlicher und unsachgemäßer Behandlung, Gewaltanwendung und bei Eingriffen, die nicht von unserer autorisierten Serviceniederlassung vorgenommen wurden, erlischt die Garantie.

Garantiezeit gilt nicht bei

- normaler Abnutzung der Akkukapazität
- gewerblichen Gebrauch des Produktes
- Beschädigung oder Veränderung des Produktes durch den Kunden
- Missachtung der Sicherheits- und Wartungsvorschriften, Bedienungsfehler
- Schäden durch Elementarereignisse

Abwicklung im Garantiefall

Um eine schnelle Bearbeitung Ihres Anliegens zu gewährleisten, folgen Sie bitte den folgenden Hinweisen:

- Bitte halten Sie für alle Anfragen den Kassenschein und die Artikelnummer (IAN) 385628_2107 als Nachweis für den Kauf bereit.
- Die Artikelnummer entnehmen Sie bitte dem Typenschild am Produkt, einer Gravur am Produkt, dem Titelblatt der Bedienungsanleitung (unten links) oder dem Aufkleber auf der Rück- oder Unterseite des Produktes.
- Sollten Funktionsfehler oder sonstige Mängel auftreten, kontaktieren Sie zunächst die nachfolgend benannte Serviceabteilung **telefonisch** oder per **E-Mail**.
- Ein als defekt erfasstes Produkt können Sie dann unter Beifügung des Kaufbelegs (Kassenschein) und der Angabe, worin der Mangel besteht und wann er aufgetreten ist, für Sie portofrei an die Ihnen mitgeteilte Serviceanschrift übersenden.



Auf www.lidl-service.com können Sie diese und viele weitere Handbücher, Produktvideos und Installationssoftware herunterladen.

Mit diesem QR-Code gelangen Sie direkt auf die Lidl-Service-Seite (www.lidl-service.com) und können mittels der Eingabe der Artikelnummer (IAN) 385628_2107 Ihre Bedienungsanleitung öffnen.

WARNUNG!

- ▶ Lassen Sie Ihre Geräte von der Servicestelle oder einer Elektrofachkraft und nur mit Original-Ersatzteilen reparieren. Damit wird sichergestellt, dass die Sicherheit des Gerätes erhalten bleibt.
- ▶ Lassen Sie den Austausch des Steckers oder der Netzleitung immer vom Hersteller des Gerätes oder seinem Kundendienst ausführen. Damit wird sichergestellt, dass die Sicherheit des Gerätes erhalten bleibt.

Service

- DE Service Deutschland**
Tel.: 0800 5435 111 (kostenfrei
aus dem dt. Festnetz/Mobilfunknetz)
E-Mail: kompernass@lidl.de
 - AT Service Österreich**
Tel.: 0820 201 222 (0,15 EUR/Min.)
E-Mail: kompernass@lidl.at
 - CH Service Schweiz**
Tel.: 0842 665566 (0,08 CHF/Min.,
Mobilfunk max. 0,40 CHF/Min.)
E-Mail: kompernass@lidl.ch
- IAN 385628_2107

Importeur

Bitte beachten Sie, dass die folgende Anschrift keine Serviceanschrift ist. Kontaktieren Sie zunächst die benannte Servicestelle.

KOMPERNASS HANDELS GMBH
BURGSTRASSE 21
44867 BOCHUM
GERMANY
www.kompernass.com

Entsorgung



Die Verpackung besteht aus umweltfreundlichen Materialien, die Sie über die örtlichen Recyclingstellen entsorgen können.



Werfen Sie Elektrowerkzeuge nicht in den Hausmüll!

Gemäß Europäischer Richtlinie 2012/19/EU müssen verbrauchte Elektrowerkzeuge getrennt gesammelt und einer umweltgerechten Wiederverwertung zugeführt werden.



Werfen Sie Akkus nicht in den Hausmüll

Defekte oder verbrauchte Akkus müssen gemäß Richtlinie 2006/66/EG recycelt werden. Geben Sie Akku-Pack und / oder das Gerät über die angebotenen Sammeleinrichtungen zurück.

Über Entsorgungsmöglichkeiten für ausgediente Elektrowerkzeuge / Akku-Pack informieren Sie sich bitte bei Ihrer Gemeinde- oder Stadtverwaltung.

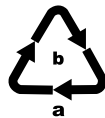

Entsorgen Sie die Verpackung umweltgerecht. Beachten Sie die Kennzeichnung auf den verschiedenen Verpackungsmaterialien und trennen Sie diese gegebenenfalls gesondert. Die Verpackungsmaterialien sind gekennzeichnet mit Abkürzungen (a) und Ziffern (b) mit folgender Bedeutung: 1–7: Kunststoffe, 20–22: Papier und Pappe, 80–98: Verbundstoffe.



Möglichkeiten zur Entsorgung des ausgedienten Produkts erfahren Sie bei Ihrer Gemeinde- oder Stadtverwaltung.

Original-Konformitätserklärung

Wir, KOMPERNASS HANDELS GMBH, Dokumentenverantwortlicher: Herr Semi Uguzlu, BURGSTR. 21, 44867 BOCHUM, DEUTSCHLAND, erklären hiermit, dass dieses Produkt mit den folgenden Normen, normativen Dokumenten und EG-Richtlinien übereinstimmt:

Maschinenrichtlinie (2006/42/EG)

EG-Niederspannungsrichtlinie (2014/35/EU, nur Ladegerät)

Elektromagnetische Verträglichkeit (2014/30/EU)

RoHS-Richtlinie (2011/65/EU)*

* Die alleinige Verantwortung für die Ausstellung dieser Konformitätserklärung trägt der Hersteller. Der oben beschriebene Gegenstand der Erklärung erfüllt die Vorschriften der Richtlinie 2011/65/EU des Europäischen Parlaments und des Rates vom 8. Juni 2011 zur Beschränkung der Verwendung bestimmter gefährlicher Stoffe in Elektro- und Elektronikgeräten.

Angewandte harmonisierte Normen

EN 62841-1:2015

EN 62841-2-4:2014

EN IEC 55014-1:2021

EN IEC 55014-2:2021

EN 61000-3-3:2013/A1:2019

EN IEC 61000-3-2:2019

EN 60335-2-29:2004/A11:2018

EN 60335-1:2012/A2:2019

EN 62233:2008

EN IEC 63000:2018

Typ/Gerätebezeichnung: Akku-Multifunktionswerkzeug PAMFW 12 D4

Herstellungsjahr: 12-2021

Seriennummer: IAN 385628_2107

Bochum, 03.12.2021



Semi Uguzlu

- Qualitätsmanager -

Technische Änderungen im Sinne der Weiterentwicklung sind vorbehalten.

Ersatz-Akku Bestellung



Wenn Sie einen Ersatz-Akku für Ihr Gerät bestellen möchten, so können Sie dies entweder bequem im Internet unter www.kompnass.com oder telefonisch abwickeln.

Dieser Artikel kann aufgrund begrenzter Vorratsmenge nach kurzer Zeit ausverkauft sein.

HINWEIS

- ▶ Die Bestellung von Ersatzteilen kann in einigen Ländern nicht online vorgenommen werden. Kontaktieren Sie in diesem Fall bitte die Service-Hotline.

Telefonische Bestellung

DE Service Deutschland Tel.: 0800 5435 111 (Kostenfrei aus dem dt. Festnetz/Mobilfunknetz)

AT Service Österreich Tel.: 0820 201 222 (0,15 EUR/Min.)

CH Service Schweiz Tel.: 0842 665566 (0,08 CHF/Min., Mobilfunk max. 0,40 CHF/Min.)

Um eine schnelle Bearbeitung Ihrer Bestellung zu gewährleisten, halten Sie bitte für alle Anfragen die Artikelnummer (IAN 385628_2107) des Gerätes bereit. Die Artikelnummer entnehmen Sie bitte dem Typenschild oder dem Titelblatt dieser Anleitung.

Table des matières

Introduction	16
Utilisation conforme à l'usage prévu	16
Équipement	16
Matériel livré	16
Caractéristiques techniques	16
Avertissements de sécurité généraux pour l'outil électrique	17
1. Sécurité de la zone de travail	17
2. Sécurité électrique	18
3. Sécurité des personnes	18
4. Utilisation et entretien de l'outil électrique	19
5. Utilisation des outils fonctionnant sur batteries et précautions d'emploi	19
6. Entretien	20
Consignes de sécurité spécifiques aux ponceuses	20
Consignes de sécurité relatives aux chargeurs	20
Consignes de travail	21
Avant la mise en service	21
Retirer/charger/replacer le pack d'accus	21
Contrôler l'état de l'accu	22
Aspiration de la poussière/des copeaux	22
Raccordement de l'aspiration de poussière	22
Sélection de l'outil d'intervention	22
Placer la feuille abrasive sur le plateau de ponçage	23
Changer d'outil d'intervention	23
Mise en service	24
Mise en marche/hors service	24
Sélectionner la vitesse de vibration	24
Entretien et nettoyage	24
Garantie de Kompernass Handels GmbH	24
Service après-vente	26
Importateur	26
Mise au rebut	26
Traduction de la déclaration de conformité originale	27
Commande d'accu de rechange	28
Commande téléphonique	28

OUTIL MULTIFONCTION SANS FIL PAMFW 12 D4

Introduction

Félicitations pour l'achat de votre nouvel appareil. Vous venez ainsi d'opter pour un produit de grande qualité. Le mode d'emploi fait partie de ce produit. Il contient des remarques importantes concernant la sécurité, l'usage et la mise au rebut. Avant d'utiliser le produit, veuillez vous familiariser avec toutes les consignes d'utilisation et de sécurité. N'utilisez le produit que conformément aux consignes et pour les domaines d'utilisation prévus. Si vous cédez le produit à un tiers, remettez-lui également tous les documents.

Utilisation conforme à l'usage prévu

L'appareil est destiné à scier, à tronçonner et à meuler. L'appareil sert à traiter préférentiellement les matériaux suivants : bois, plastique, éléments de construction à sec, métaux légers et non ferreux, éléments de fixation (par ex. clous, vis) et carrelages muraux. Il convient particulièrement aux travaux près des bords et sur des surfaces en affleurement. Toute utilisation autre ou modification de l'appareil est considérée comme non conforme et s'accompagne de risques d'accident non négligeables. Ne convient pas à un usage commercial.

Équipement

- ➊ Levier de déverrouillage de l'outil
- ➋ Interrupteur MARCHE/ARRÊT
- ➌ Écran LED à accu
- ➍ Touches de déverrouillage
- ➎ Pack d'accus *
- ➏ Aspiration des poussières (2 ps)
- ➐ Adaptateur d'angle
- ➑ Molette de réglage de la vitesse de vibration
- ➒ Vis

- ➓ Outils de ventilation
- ➑ Lampe de travail LED
- ➒ Vis de serrage
- ➓ Raccordement annulaire
- ➑ Racloir 52 mm
- ➒ lame de scie diamantée 64 mm
- ➓ lame de scie plongeante HCS 32 mm
- ➑ Plateau de ponçage
- ➓ LED indicatrice de niveau de charge
- ➑ LED de contrôle
- ➑ Chargeur rapide *
- ➑ Feuilles abrasives

Matériel livré

- 1 outil multifonction sans fil
- 1 plateau de ponçage Delta
- 6 feuilles abrasives, cote angulaire 80 mm (60/80/120)
- 1 racloir 52 mm
- 1 lame de scie plongeante 32 mm
- 1 lame de scie diamantée 64 mm
- 1 aspiration de la poussière (2 pc)
- 1 mallette de transport
- 1 mode d'emploi

Caractéristiques techniques

Outil multifonctions sans fil PAMFW 12 D4

Tension nominale	12 V --- (courant continu)
Électronique de régulation de vitesse	n_0 5000-20000 min ⁻¹
Angle d'oscillation	3,2°

Accu PAK 12 A1 *

Type	LITHIUM-IONS
Tension nominale	12 V --- (courant continu)
Capacité	2000 mAh

Chargeur rapide sans fil PLGK 12 A1 *

ENTRÉE/Input

Tension nominale	220-240 V ~, 50-60 Hz (Courant alternatif)
Puissance absorbée	50 W

SORTIE/Output

Tension nominale	12 V $\overline{=}$ (courant continu)
Courant de charge	2,4 A
Temps de charge	env. 60 min
Fusible (interne)	2 A $\overline{\text{TZA}}$
Classe de protection	II / \square (double isolation)

* BATTERIE ET CHARGEUR NE SONT PAS INCLUS DANS FOURNI

Informations relatives aux bruits et aux vibrations

Valeur de mesure du bruit déterminée conformément à la norme EN 62841. Le niveau de bruit A pondéré typique de l'outil électrique est de :

Émissions sonores

Niveau de pression acoustique	$L_{pA} = 76,9$ dB (A)
Imprécision	$K_{pA} = 3$ dB
Niveau de puissance acoustique	$L_{WA} = 87,9$ dB (A)
Imprécision	$K_{WA} = 3$ dB

Porter une protection auditive !

Valeurs totales des vibrations

(somme vectorielle triaxiale) déterminées selon la norme EN 62841 :

Ponçage

Valeur d'émission de vibration	$a_h = 1,388$ m/s ²
Incertitude	$K = 1,5$ m/s ²

REMARQUE

- ▶ Les valeurs d'émission de vibrations et les valeurs d'émissions sonores indiquées ont été mesurées conformément à une méthode de mesure normée et peuvent être utilisées pour comparer des outils électriques.
- ▶ Les valeurs d'émission de vibrations et les valeurs d'émissions sonores indiquées peuvent également être utilisées pour une évaluation préliminaire de la sollicitation.

AVERTISSEMENT !

- ▶ Pendant l'utilisation effective de l'outil électrique, les émissions de vibrations et sonores peuvent différer des valeurs indiquées en fonction de la manière dont l'outil électrique est utilisé, et en particulier en fonction du type de pièce à usiner.
- ▶ Essayez de garder la sollicitation aussi faible que possible. Des mesures d'exemple de réduction de la sollicitation des vibrations sont le port de gants lors de l'utilisation de l'outil et la limitation du temps de travail. À ce titre, toutes les parts du cycle de travail doivent être prises en compte (par exemple les durées pendant lesquelles l'outil est éteint et celles pendant lesquelles il est allumé mais fonctionne sans charge).



Avertissements de sécurité généraux pour l'outil électrique



AVERTISSEMENT !

- ▶ Lire tous les avertissements de sécurité, les instructions, les illustrations et les spécifications fournis avec cet outil électrique. Ne pas suivre les instructions énumérées ci-dessous peut provoquer un choc électrique, un incendie et/ou une blessure sérieuse.

Conservé tous les avertissements et toutes les instructions pour pouvoir s'y reporter ultérieurement.

Le terme „outil électrique“ dans les avertissements fait référence à votre outil électrique alimenté par le secteur (avec cordon d'alimentation) ou votre outil électrique fonctionnant sur batterie (sans cordon d'alimentation).

1. Sécurité de la zone de travail

- Conservé la zone de travail propre et bien éclairée. Les zones en désordre ou sombres sont propices aux accidents.

- b) Ne pas faire fonctionner les outils électriques en atmosphère explosive, par exemple en présence de liquides inflammables, de gaz ou de poussières. Les outils électriques produisent des étincelles qui peuvent enflammer les poussières ou les fumées.
- c) Maintenir les enfants et les personnes présentes à l'écart pendant l'utilisation de l'outil électrique. Les distractions peuvent vous faire perdre le contrôle de l'outil.

2. Sécurité électrique

- a) Il faut que les fiches de l'outil électrique soient adaptées au socle. Ne jamais modifier la fiche de quelque façon que ce soit. Ne pas utiliser d'adaptateurs avec des outils électriques à branchement de terre. Des fiches non modifiées et des socles adaptés réduisent le risque de choc électrique.
- b) Éviter tout contact du corps avec des surfaces reliées à la terre telles que les tuyaux, les radiateurs, les cuisinières et les réfrigérateurs. Il existe un risque accru de choc électrique si votre corps est relié à la terre.
- c) Ne pas exposer les outils électriques à la pluie ou à des conditions humides. La pénétration d'eau à l'intérieur d'un outil électrique augmente le risque de choc électrique.
- d) Ne pas maltraiter le cordon. Ne jamais utiliser le cordon pour porter, tirer ou débrancher l'outil électrique. Maintenir le cordon à l'écart de la chaleur, du lubrifiant, des arêtes vives ou des parties en mouvement. Des cordons endommagés ou emmêlés augmentent le risque de choc électrique.
- e) Lorsqu'on utilise un outil électrique à l'extérieur, utiliser un prolongateur adapté à l'utilisation extérieure. L'utilisation d'un cordon adapté à l'utilisation extérieure réduit le risque de choc électrique.
- f) Si l'usage d'un outil électrique dans un emplacement humide est inévitable, utiliser une alimentation protégée par un dispositif à courant différentiel résiduel (RCD). L'usage d'un RCD réduit le risque de choc électrique.

3. Sécurité des personnes

- a) Rester vigilant, regarder ce que vous êtes en train de faire et faire preuve de bon sens dans votre utilisation de l'outil électrique. Ne pas utiliser un outil électrique lorsque vous êtes fatigué ou sous l'emprise de drogues, de l'alcool ou de médicaments. Un moment d'inattention en cours d'utilisation d'un outil électrique peut entraîner des blessures graves.
- b) Utiliser un équipement de protection individuelle. Toujours porter une protection pour les yeux. Les équipements de protection individuelle tels que les masques contre les poussières, les chaussures de sécurité antidérapantes, les casques ou les protections auditives utilisés pour les conditions appropriées réduisent les blessures.
- c) Éviter tout démarrage intempestif. S'assurer que l'interrupteur est en position arrêt avant de brancher l'outil au secteur et/ou au bloc de batteries, de le ramasser ou de le porter. Porter les outils électriques en ayant le doigt sur l'interrupteur ou brancher des outils électriques dont l'interrupteur est en position marche est source d'accidents.
- d) Retirer toute clé de réglage avant de mettre l'outil électrique en marche. Une clé laissée fixée sur une partie tournante de l'outil électrique peut donner lieu à des blessures.
- e) Ne pas se précipiter. Garder une position et un équilibre adaptés à tout moment. Cela permet un meilleur contrôle de l'outil électrique dans des situations inattendues.
- f) S'habiller de manière adaptée. Ne pas porter de vêtements amples ou de bijoux. Garder les cheveux et les vêtements à distance des parties en mouvement. Des vêtements amples, des bijoux ou les cheveux longs peuvent être pris dans des parties en mouvement.
- g) Si des dispositifs sont fournis pour le raccordement d'équipements pour l'extraction et la récupération des poussières, s'assurer qu'ils sont connectés et correctement utilisés. Utiliser des collecteurs de poussière peut réduire les risques dus aux poussières.

- h) Rester vigilant et ne pas négliger les principes de sécurité de l'outil sous prétexte que vous avez l'habitude de l'utiliser. Une fraction de seconde d'inattention peut provoquer une blessure grave.

4. Utilisation et entretien de l'outil électrique

- a) Ne pas forcer l'outil électrique. Utiliser l'outil électrique adapté à votre application. L'outil électrique adapté réalise mieux le travail et de manière plus sûre au régime pour lequel il a été construit.
- b) Ne pas utiliser l'outil électrique si l'interrupteur ne permet pas de passer de l'état de marche à arrêt et inversement. Tout outil électrique qui ne peut pas être commandé par l'interrupteur est dangereux et il faut le réparer.
- c) Débrancher la fiche de la source d'alimentation et/ou enlever le bloc de batteries, s'il est amovible, avant tout réglage, changement d'accessoires ou avant de ranger l'outil électrique. De telles mesures de sécurité préventives réduisent le risque de démarrage accidentel de l'outil électrique.
- d) Conserver les outils électriques à l'arrêt hors de la portée des enfants et ne pas permettre à des personnes ne connaissant pas l'outil électrique ou les présentes instructions de le faire fonctionner. Les outils électriques sont dangereux entre les mains d'utilisateurs novices.
- e) Observer la maintenance des outils électriques et des accessoires. Vérifier qu'il n'y a pas de mauvais alignement ou de blocage des parties mobiles, des pièces cassées ou toute autre condition pouvant affecter le fonctionnement de l'outil électrique. En cas de dommages, faire réparer l'outil électrique avant de l'utiliser. De nombreux accidents sont dus à des outils électriques mal entretenus.
- f) Garder affûtés et propres les outils permettant de couper. Des outils destinés à couper correctement entretenus avec des pièces coupantes tranchantes sont moins susceptibles de bloquer et sont plus faciles à contrôler.

- g) Utiliser l'outil électrique, les accessoires et les lames etc., conformément à ces instructions, en tenant compte des conditions de travail et du travail à réaliser. L'utilisation de l'outil électrique pour des opérations différentes de celles prévues peut donner lieu à des situations dangereuses.

- h) Il faut que les poignées et les surfaces de préhension restent sèches, propres et dépourvues d'huiles et de graisses. Des poignées et des surfaces de préhension glissantes rendent impossibles la manipulation et le contrôle en toute sécurité de l'outil dans les situations inattendues.

5. Utilisation des outils fonctionnant sur batteries et précautions d'emploi

- a) Ne recharger qu'avec le chargeur spécifié par le fabricant. Un chargeur qui est adapté à un type de bloc de batteries peut créer un risque de feu lorsqu'il est utilisé avec un autre type de bloc de batteries.
- b) N'utiliser les outils électriques qu'avec des blocs de batteries spécifiquement désignés. L'utilisation de tout autre bloc de batteries peut créer un risque de blessure et de feu.
- c) Lorsqu'un bloc de batteries n'est pas utilisé, le maintenir à l'écart de tout autre objet métallique, par exemple trombones, pièces de monnaie, clés, clous, vis ou autres objets de petite taille qui peuvent donner lieu à une connexion d'une borne à une autre. Le court-circuitage des bornes d'une batterie entre elles peut causer des brûlures ou un feu.
- d) Dans de mauvaises conditions, du liquide peut être éjecté de la batterie; éviter tout contact. En cas de contact accidentel, nettoyer à l'eau. Si le liquide entre en contact avec les yeux, rechercher en plus une aide médicale. Le liquide éjecté des batteries peut causer des irritations ou des brûlures.
- e) Ne pas utiliser un bloc de batteries ou un outil fonctionnant sur batteries qui a été endommagé ou modifié. Les batteries endommagées ou modifiées peuvent avoir un comportement imprévisible provoquant un feu, une explosion ou un risque de blessure.

- f) Ne pas exposer un bloc de batteries ou un outil fonctionnant sur batteries au feu ou à une température excessive. Une exposition au feu ou à une température supérieure à 130 °C (265 °F) peut provoquer une explosion.
- g) Suivre toutes les instructions de charge et ne pas charger le bloc de batteries ou l'outil fonctionnant sur batteries hors de la plage de températures spécifiée dans les instructions. Un chargement incorrect ou à des températures hors de la plage spécifiée de températures peut endommager la batterie et augmenter le risque de feu.



PRUDENCE ! RISQUE D'EXPLOSION !
Ne jamais recharger des piles non rechargeables.



Protégez la batterie

de la chaleur, par ex. aussi du rayonnement solaire continu, du feu, de l'eau et de l'humidité. Il existe un risque d'explosion.

6. Entretien

- a) Faire entretenir l'outil électrique par un réparateur qualifié utilisant uniquement des pièces de rechange identiques. Cela assure le maintien de la sécurité de l'outil électrique.
- b) Ne jamais effectuer d'opération d'entretien sur des blocs de batteries endommagés. Il convient que l'entretien des blocs de batteries ne soit effectué que par le fabricant ou les fournisseurs de service autorisés.

Consignes de sécurité spécifiques aux ponceuses

AVERTISSEMENT !

- Les poussières de matériaux tels qu'un enduit plombifère, certains types de bois et de métal peuvent être dangereuses pour la santé.
- Le contact ou l'inhalation de ces poussières nocives/toxiques peut représenter un danger pour l'opérateur ou des personnes situées à proximité.
- Portez des lunettes de protection et un masque anti-poussière !

AVERTISSEMENT !

- N'utilisez aucun accessoire non recommandé par PARKSIDE. Cela peut provoquer un choc électrique et un incendie.

Consignes de sécurité relatives aux chargeurs

- Cet appareil peut être utilisé par des enfants à partir de 8 ans et par des personnes ayant des capacités physiques, sensorielles ou mentales réduites ou disposant de peu d'expérience et/ou de connaissances, à condition qu'ils soient surveillés ou qu'ils aient été initiés à l'utilisation sécurisée de l'appareil et qu'ils aient compris les dangers en résultant. Les enfants ne doivent pas jouer avec l'outil. Le nettoyage et la maintenance utilisateur ne doivent pas être réalisés par des enfants s'ils ne sont pas surveillés.

- Si le cordon d'alimentation de l'appareil est endommagé, il doit être remplacé par le fabricant, son service après-vente ou une personne de qualification similaire afin d'éviter tout risque.



Le chargeur convient uniquement à une exploitation en intérieur.

AVERTISSEMENT !

- N'utilisez pas l'appareil lorsque le câble, le cordon d'alimentation ou la fiche secteur sont endommagés. Des cordons d'alimentation endommagés signifient un danger de mort par électrocution.

ATTENTION !

- ▶ Ce chargeur ne peut charger que les batteries suivantes: PAKP 12 A1/PAKP 12 A2/PAKP 12 A3/PAKP 12 B1/PAKP 12 C1.
- ▶ Une liste actualisée de la compatibilité de la batterie est disponible sur www.Lidl.de/Akku.

Consignes de travail

Principe de travail

L'entraînement oscillant fait vibrer l'outil d'intervention 5000 à 20000 fois par minute. Ceci permet un travail précis dans un espace réduit.

Scier/tronçonner

- Utilisez uniquement des lames non endommagées et en parfait état. Des lames incurvées ou qui ne sont plus aiguisées, ou des lames présentant d'autres détériorations risquent de se briser.
- Lors du sciage de matériaux de construction légers, respectez les dispositions légales et recommandations du fabricant de matériel.
- Seuls des matériaux mous, tels que le bois, le placoplâtre ou autre peuvent être travaillés avec le mode de sciage plongeant.

Ponçage

- Veillez à une force de contact uniforme, afin d'augmenter la durée de vie des feuilles abrasives **21**.

Avant la mise en service

Retirer/charger/replacer le pack d'accus

ATTENTION !

- ▶ Débranchez toujours la fiche secteur avant de retirer le pack d'accus **5** du chargeur ou de le mettre en place.

REMARQUE

- ▶ L'accu est livré partiellement chargé. Idéalement, chargez complètement la batterie avant utilisation. Vous pouvez recharger l'accu Li-ions à tout moment sans en raccourcir la durée de vie. Une interruption du processus de charge ne porte pas préjudice à l'accu.
- ▶ Ne chargez jamais le pack d'accus lorsque la température environnante est inférieure à 10°C ou supérieure à 40°C. Si un accu lithium-ions doit rester stocké pendant une période prolongée, il faut contrôler régulièrement son état de charge. L'état de charge optimal se situe entre 50% et 80%. Le climat de stockage doit être frais et sec dans une température ambiante située entre 0 °C et 50 °C.

1. Pour retirer le pack d'accus **5**, appuyez sur les touches de déverrouillage **4** et retirez le pack d'accus **5** de l'appareil.
2. Placez le pack d'accus **5** dans le chargeur rapide **20**.
3. Insérez la fiche secteur dans la prise secteur. La LED de contrôle **19**s'allume en rouge.
4. La LED indicatrice de niveau de charge **18** vous signale que l'opération de charge est terminée et que le pack d'accus **5** est prêt à être utilisé.
5. Introduisez le pack d'accus **5** dans l'appareil.

Contrôler l'état de l'accu

- ◆ Pour contrôler le niveau de l'accu, appuyez sur la touche Interrupteur MARCHÉ-ARRÊT ② (voir également la figure principale). L'état et la puissance restante s'affichent comme suit par la LED d'affichage de l'accu ③ :
 ROUGE/ORANGE/VERT = puissance maximale
 ROUGE/ORANGE = puissance moyenne
 ROUGE = charge faible – charger l'accu

Aspiration de la poussière/ des copeaux

Les matériaux contenant de l'amiante ne doivent pas être usinés. L'amiante est cancérigène.

⚠ AVERTISSEMENT ! RISQUE D'INCENDIE !

- Il existe un risque d'incendie lors du travail avec des appareils électriques qui peuvent être reliés via un dispositif d'aspiration de la poussière à l'aspirateur ! Dans des conditions défavorables, comme par ex. une projection d'étincelles lors du ponçage de métal ou la présence de résidus métalliques dans le bois, la poussière de bois dans le sac à poussière de l'aspirateur risque de s'auto-enflammer. Ceci peut en particulier se passer lorsque la poussière de bois est mélangée à des restes de vernis ou à d'autres substances chimiques et que la pièce à poncer est brûlante suite à un long travail. Évitez par conséquent toute surchauffe de la pièce à poncer et de l'appareil. Videz toujours le sac à poussière de l'aspirateur lors des pauses de travail.
- Utilisez toujours un moyen d'aspiration de poussière.
- Veillez à une bonne ventilation du poste de travail.
- Respectez les prescriptions en vigueur dans votre pays pour les matériaux à transformer.

Raccordement de l'aspiration de poussière

- ◆ Placez le collecteur de poussières ⑥ sous l'appareil et fixez-le à l'aide de la vis ⑨ sur l'appareil.
- ◆ Placez le renvoi d'angle ⑦ sur le collecteur de poussières ⑥.
Le renvoi d'angle ⑦ peut être tourné à 180°.

Sélection de l'outil d'intervention

REMARQUE

- ▶ Le logement universel, synonyme d'un changement simple d'outil, convient aux accessoires usuels.

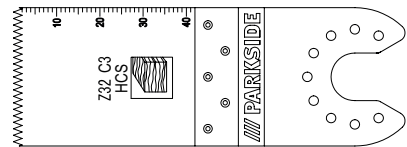

Lame de scie plongeante HCS 32 mm

Matériaux

bois, plastique, plâtre, ciment et autres matériaux doux

Utilisation

- coupes de tronçonnage et plongées
- sciage en bordure, également dans des zones difficilement accessibles

Exemple : sciage d'évidements sur des murs de construction légère

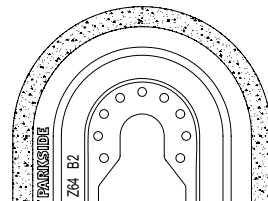

Lame de scie diamant

Matériaux

colle pour carrelages, joints de carrelages

Utilisation

- élimination de restes de matériaux, par exemple de colle pour carrelage lors du remplacement de carrelages cassés
- Fraisage de pâte de jointoiment sur les carrelages muraux et de sol.

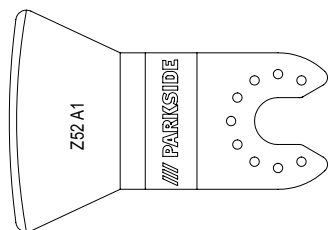

Racloir

Matériaux

restes de mortier/de béton, colle pour carrelages/tapis, restes de silicone/de peinture

Utilisation

- élimination de résidus de matériaux, par exemple de restes de colle pour moquette.

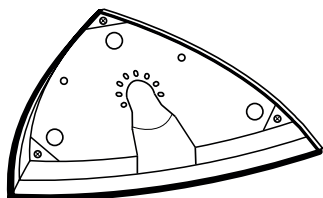

Plateau de ponçage

Matériaux

bois et métal (feuilles abrasives 21 comprises dans la livraison), bois*, métal*

* en fonction de la feuille abrasive

Utilisation

- ponçage près de bords et dans des zones difficilement accessibles.

Placer la feuille abrasive sur le plateau de ponçage

- ◆ Placez la feuille abrasive 21 au milieu du plateau de ponçage 17.

Changer d'outil d'intervention

REMARQUE

- ▶ Si vous souhaitez utiliser l'aspiration de poussière, vous devez la raccorder avant le montage le remplacement de l'outil d'intervention (v. chapitre « Raccordement de l'aspiration de poussière »).

⚠ AVERTISSEMENT ! RISQUE DE BLESSURES !

- Avant tous travaux sur l'outil électrique, débrancher l'accu de l'appareil.
- ◆ Retirer si nécessaire aussi un outil d'intervention déjà monté. Basculez pour cela le levier de déverrouillage de l'outil 1 vers le haut.
- ◆ Positionner l'outil d'intervention (par ex. la lame plongeante 16) sur le logement de l'outil.

REMARQUE

- ▶ Vous pouvez placer les outils d'intervention dans des positions d'enclenchement au choix sur le logement d'outil.
- ◆ Fixez à nouveau l'outil d'intervention en repoussant le levier du déverrouillage de l'outil 1 vers le bas.
- Contrôlez la bonne fixation de l'outil d'intervention. Les outils d'intervention incorrectement fixés, ou d'une manière qui n'est pas sûre, peuvent se détacher lors du fonctionnement et vous blesser.

Mise en service

Mise en marche/hors service

Mise en marche

- ◆ Faites glisser l'interrupteur MARCHE/ARRÊT ② vers l'avant pour allumer l'appareil. La lampe de travail LED ① s'allume et permet ainsi d'éclairer la zone de travail si la luminosité n'est pas suffisante.

Mise hors service

- ◆ Faites glisser l'interrupteur MARCHE/ARRÊT ② vers l'arrière pour éteindre l'appareil.

Sélectionner la vitesse de vibration

- ◆ Sélectionnez, avec la molette de réglage ③, la vitesse de vibration nécessaire. Niveau 1 : vitesse de vibration réduite
- ◆ Niveau 6 : vitesse de vibration élevée

REMARQUE

- ▶ La vitesse de vibration nécessaire dépend du matériau et des conditions de travail et peut être déterminée par des tests pratiques.

Entretien et nettoyage



AVERTISSEMENT ! RISQUE DE BLESSURES ! Avant de travailler sur l'appareil, éteignez-le et retirez l'accu.

- N'utilisez pas d'objets pointus pour nettoyer l'outil. Aucun liquide ne doit pénétrer à l'intérieur de l'appareil. Il risque sinon d'être endommagé.
- Nettoyez régulièrement l'outil, de préférence directement une fois le travail terminé.
- Pour le nettoyage du boîtier, utilisez un chiffon sec. N'utilisez jamais d'essence, de solvant ou de nettoyant qui attaquent le plastique.
- Utilisez un aspirateur pour le nettoyage complet de l'appareil.

- Les ouvertures de ventilation doivent toujours être dégagées.
- Éliminez la poussière de ponçage qui adhère à l'aide d'un pinceau.
- Si un accu lithium-ions doit rester stocké pendant une période prolongée, il faut contrôler régulièrement son état de charge. L'état de charge optimal se situe entre 50% et 80%. Le climat de stockage idéal est frais et sec.

REMARQUE

- ▶ Vous pouvez commander les pièces détachées non listées (comme les brosses à charbon, les interrupteurs et l'accu de rechange par ex.) auprès de notre hotline du service après-vente.

Garantie de Kompernass Handels GmbH

Chère cliente, cher client,

Cet appareil est garanti 3 ans à partir de la date d'achat. Si ce produit venait à présenter des vices, vous disposez de droits légaux face au vendeur de ce produit. Vos droits légaux ne sont pas restreints par notre garantie présentée ci-dessous.

Conditions de garantie

La période de garantie débute à la date d'achat. Veuillez bien conserver le ticket de caisse. Celui-ci servira de preuve d'achat.

Si dans un délai de trois ans suivant la date d'achat de ce produit, un vice de matériel ou de fabrication venait à apparaître, le produit sera réparé, remplacé gratuitement par nos soins ou le prix d'achat remboursé, selon notre choix. Cette prestation sous garantie nécessite, dans le délai de trois ans, la présentation de l'appareil défectueux et du justificatif d'achat (ticket de caisse) ainsi que la description brève du vice et du moment de son apparition.

Si le vice est couvert par notre garantie, vous recevrez le produit réparé ou un nouveau produit en retour. Aucune nouvelle période de garantie ne débute avec la réparation ou l'échange du produit.

Les blocs-batteries de la série X 12 V et X 20 V Team sont garantis 3 ans à compter de la date d'achat.

Période de garantie et réclamation légale pour vices cachés

L'exercice de la garantie ne prolonge pas la période de garantie. Cette disposition s'applique également aux pièces remplacées ou réparées. Les dommages et vices éventuellement déjà présents à l'achat doivent être signalés immédiatement après le déballage. Toute réparation survenant après la période sous garantie fera l'objet d'une facturation.

Étendue de la garantie

L'appareil a été fabriqué avec soin conformément à des directives de qualité strictes et consciencieusement contrôlé avant sa livraison.

La prestation de la garantie s'applique aux vices de matériel et de fabrication. Cette garantie ne s'étend pas aux pièces du produit qui sont exposées à une usure normale et peuvent de ce fait être considérées comme pièces d'usure, ni aux détériorations de pièces fragiles, par ex. interrupteurs ou pièces en verre.

Cette garantie devient caduque si le produit est détérioré, utilisé ou entretenu de manière non conforme. Toutes les instructions listées dans le manuel d'utilisation doivent être exactement respectées pour une utilisation conforme du produit. Des buts d'utilisation et actions qui sont déconseillés dans le manuel d'utilisation, ou dont vous êtes avertis doivent également être évités.

Le produit est uniquement destiné à un usage privé et ne convient pas à un usage professionnel. La garantie est annulée en cas d'entretien incorrect et inapproprié, d'usage de la force et en cas d'intervention non réalisée par notre centre de service après-vente agréé.

La période de garantie ne s'applique pas dans les cas suivants

- usure normale de la capacité de l'accu
- utilisation commerciale du produit
- détérioration ou modification du produit par le client
- non-respect des consignes de sécurité et de maintenance, erreur d'utilisation
- dommages causés par des événements élémentaires

Procédure en cas de garantie

Afin de garantir un traitement rapide de votre demande, veuillez suivre les indications suivantes :

- Veuillez avoir à portée de main pour toutes questions le ticket de caisse et la référence article (IAN) 385628_2107 en tant que justificatif de votre achat.
- Vous trouverez la référence sur la plaque signalétique sur le produit, une gravure sur le produit, sur la page de garde du mode d'emploi (en bas à gauche) ou sur l'autocollant au dos ou sur le dessous du produit.
- Si des erreurs de fonctionnement ou d'autres vices venaient à apparaître, veuillez d'abord contacter le département service clientèle cité ci-dessous par **téléphone** ou par **e-mail**.
- Vous pouvez ensuite retourner un produit enregistré comme étant défectueux en joignant le ticket de caisse et en indiquant en quoi consiste le vice et quand il est survenu, sans devoir l'affranchir à l'adresse de service après-vente communiquée.



Sur www.lidl-service.com, vous pourrez télécharger ce mode d'emploi et de nombreux autres manuels, vidéos produit et logiciels d'installation.

Grâce à ce code QR, vous arriverez directement sur le site Lidl service après-vente (www.lidl-service.com) et vous pourrez ouvrir votre mode d'emploi en saisissant votre référence (IAN) 385628_2107.

⚠ AVERTISSEMENT !

- ▶ Faites réparer vos appareils par le service après-vente ou un électricien et uniquement avec des pièces détachées d'origine. Cela assure le maintien de la sécurité de l'appareil.
- ▶ Confiez toujours le remplacement de la fiche ou du cordon d'alimentation au fabricant de l'appareil ou à son service après-vente. Cela assure le maintien de la sécurité de l'appareil.

Service après-vente

FR Service France
Tel.: 0800 919270
E-Mail: kompernass@idl.fr

CH Service Suisse
Tel.: 0842 665566 (0,08 CHF/Min.,
mobile max. 0,40 CHF/Min.)
E-Mail: kompernass@idl.ch

IAN 385628_2107

Importateur

Veillez tenir compte du fait que l'adresse suivante n'est pas une adresse de service après-vente. Veuillez d'abord contacter le service mentionné.

KOMPERNASS HANDELS GMBH

BURGSTRASSE 21

44867 BOCHUM

ALLEMAGNE

www.kompernass.com

Mise au rebut



L'emballage est constitué de matériaux écologiques que vous pouvez recycler par le biais des services de recyclage locaux.



Ne jetez pas les outils électriques dans les ordures ménagères !

Conformément à la directive européenne 2012/19/EU, les outils électriques usagés doivent faire l'objet d'un tri et d'un recyclage respectueux de l'environnement.



Ne jetez pas les accus dans les ordures ménagères !

Les accus défectueux ou usagés doivent être recyclés conformément à la Directive 2006/66/CE. Déposez le pack d'accus et/ou l'appareil auprès des points de collecte existants.

Informez-vous auprès des services administratifs communaux ou municipaux quant aux possibilités de mise au rebut des outils électriques/packs d'accus.

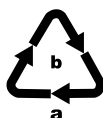

Éliminez l'emballage d'une manière respectueuse de l'environnement.

Observez le marquage sur les différents matériaux d'emballage et triez-les séparément si nécessaire. Les matériaux d'emballage sont repérés par des abréviations (a) et des numéros (b) qui ont la signification suivante :
1-7 : Plastiques, 20-22 : Papier et carton,
80-98 : Matériaux composites.



Renseignez-vous auprès de votre commune pour connaître les possibilités de mise au rebut de votre appareil usagé.

Traduction de la déclaration de conformité originale

Nous soussignés, KOMPERNASS HANDELS GMBH, responsables du document : M. Semi Uguzlu, BURGSTR. 21, 44867 BOCHUM, ALLEMAGNE, déclarons par la présente que ce produit est en conformité avec les normes, documents normatifs et directives CE suivants :

Directive relative aux machines (2006/42/CE)

Directive CE sur les basses tensions (2014/35/EU, uniquement chargeur)

Compatibilité électromagnétique (2014/30/EU)

Directive RoHS (2011/65/EU)*

* La seule responsabilité pour l'établissement de cette déclaration de conformité incombe au fabricant. L'objet de la déclaration décrit ci-dessus répond aux prescriptions de la directive 2011/65/EU du Parlement européen et du Conseil en date du 8 juin 2011 visant la restriction de l'utilisation de certaines substances dangereuses dans les appareils électriques et électroniques.

Normes harmonisées appliquées

EN 62841-1-1:2015

EN 62841-2-4:2014

EN IEC 55014-1-1:2021

EN IEC 55014-2:2021

EN 61000-3-3:2013/A1:2019

EN IEC 61000-3-2:2019

EN 60335-2-29:2004/A11:2018

EN 60335-1:2012/A2:2019

EN 62233:2008

EN IEC 63000:2018

Type/désignation de l'appareil : Outil multifonction sans fil PAMFW 12 D4

Année de construction : 12-2021

Numéro de série : IAN 385628_2107

Bochum, le 03/12/2021

The image shows a handwritten signature in black ink, which appears to be 'Semi Uguzlu', followed by the CE mark (the letters 'C' and 'E' in a stylized, bold font).

Semi Uguzlu

- Responsable qualité -

Sous réserve de modifications techniques à des fins de perfectionnement.

Commande d'accu de recharge



Si vous souhaitez commander un accu de recharge pour votre appareil, vous pouvez le faire très aisément soit sur le site www.kompernass.com ou bien par téléphone.

En raison d'un stock limité, il est possible que cet article soit épuisé en l'espace de peu de temps.

REMARQUE

- Dans certains pays, la commande de pièces détachées ne peut pas être réalisée en ligne. Dans ce cas, veuillez contacter la hotline du service après-vente.

Commande téléphonique

FR Service France Tel.: 0800 919270

CH Service Suisse Tel.: 0842 665566 (0,08 CHF/Min., mobile max. 0,40 CHF/Min.)

Pour que votre commande soit traitée plus rapidement, veuillez s.v.p. tenir prêt le numéro de référence de l'appareil (IAN 385628_2107) pour répondre à toute demande de renseignements. Vous trouverez le numéro de référence sur la plaque signalétique ou sur la page de garde de ce mode d'emploi.

Indice

Introduzione	30
Uso conforme	30
Dotazione	30
Volume della fornitura	30
Dati tecnici	30
Indicazioni generali di sicurezza per elettrotensili	31
1. Sicurezza sul posto di lavoro	31
2. Sicurezza elettrica	32
3. Sicurezza delle persone	32
4. Uso e trattamento dell'elettrotensile	33
5. Uso e trattamento dell'utensile a batteria	33
6. Assistenza	34
Indicazioni relative alla sicurezza specifiche per levigatrici	34
Indicazioni relative alla sicurezza per caricabatterie	34
Istruzioni operative	35
Prima della messa in funzione	35
Rimozione/carica/impiego della batteria	35
Controllo della carica della batteria	35
Aspirazione di polvere/truciolini	36
Allacciamento dell'aspirazione polveri	36
Selezione dell'utensile	36
Applicazione del foglio abrasivo sul piano abrasivo	37
Sostituzione dell'utensile	37
Messa in funzione	37
Accensione/spegnimento	37
Preselezione della frequenza delle oscillazioni	38
Manutenzione e pulizia	38
Garanzia della Kompnass Handels GmbH	38
Assistenza	40
Importatore	40
Smaltimento	40
Traduzione della dichiarazione di conformità originale	41
Ordinazione di una batteria di ricambio	42
Ordine telefonico	42

ELETTROUTENSILE MULTIUSO RICARICABILE PAMFW 12 D4

Introduzione

Ci congratuliamo per l'acquisto del vostro nuovo apparecchio. È stato scelto un prodotto di alta qualità. Il manuale di istruzioni è parte integrante del presente prodotto. Esso contiene importanti indicazioni per la sicurezza, l'uso e lo smaltimento. Prima di utilizzare il prodotto, familiarizzare con tutte le indicazioni relative ai comandi e alla sicurezza. Utilizzare il prodotto solo come descritto e per i campi d'impiego indicati. In caso di cessione del prodotto a terze persone, consegnare anche tutta la relativa documentazione.

Uso conforme

L'apparecchio è destinato al taglio, alla tranciatura e alla levigatura. Di preferenza si possono lavorare con esso i seguenti materiali: legno, plastica, elementi da costruzione a secco, metalli leggeri e metalli colorati, elementi di fissaggio (per es. chiodi, viti) e piastrelle da muro. È adatto in particolare per lavori vicino ai bordi e a filo. Qualunque altro impiego e qualunque modifica dell'apparecchio è da considerarsi non conforme alla destinazione e comporta il rischio di infortuni. Non adatto all'uso commerciale.

Dotazione

- 1 Leva per sbloccaggio utensile
- 2 Interruttore ON/OFF
- 3 LED di visualizzazione batteria
- 4 Tasti di sblocco
- 5 Pacco batteria *
- 6 Aspirazione polveri (2 pz.)
- 7 Adattatore angolare
- 8 Rotella di regolazione preselezione frequenza delle oscillazioni
- 9 Vite
- 10 Fessure di ventilazione
- 11 Spia di lavoro LED

- 12 Vite di arresto
- 13 Raccordo anulare
- 14 Raschietto 52 mm
- 15 Lama di taglio diamantata 64 mm
- 16 Lama di taglio a immersione HCS 32 mm
- 17 Piano abrasivo
- 18 LED indicatore dello stato di carica
- 19 LED di controllo
- 20 Caricabatterie rapido*
- 21 Fogli abrasivi

Volume della fornitura

- 1 elettROUTENSILE multiuso ricaricabile
- 1 piano abrasivo delta
- 6 fogli abrasivi misura bordo 80 mm (60/80/120)
- 1 coltello per raschiare 52 mm
- 1 lama di taglio a immersione HCS Ø 32 mm
- 1 lama di taglio diamantata 64 mm
- 1 aspirazione della polvere (2 parti)
- 1 valigetta
- 1 manuale di istruzioni per l'uso

Dati tecnici

Attrezzo multifunzione a batteria PAMFW 12 D4

Tensione nominale	12 V --- (corrente continua)
Elettronica di regolazione numero di giri	n_0 5000-20000 min ⁻¹
Angolo di oscillazione	3,2°

Batteria PAK 12 A1 *

Tipo	IONI DI LITIO
Tensione nominale	12 V --- (corrente continua)
Capacità	2000mAh

Caricabatteria rapido PLGK 12 A1 *

INGRESSO/Input

Tensione nominale	220-240 V ~, 50-60 Hz (corrente alternata)
-------------------	--

Assorbimento di potenza 50 W

USCITA/Output

Tensione nominale 12 V ---
(corrente continua)

Corrente di carica 2,4 A

Durata del caricamento circa 60 min

Fusibile (interno) 2 A

Classe di protezione II/ (isolamento doppio)

* BATTERIA E CARICABATTERIE NON INCLUSI NELLA CONSEGNA

Informazioni sul rumore e sulle vibrazioni

Valore di misurazione dei rumori determinato secondo EN 62841. Valori tipici del livello di rumore dell'elettrooutensile classificato A:

Emissione acustica

Livello di pressione acustica $L_{pA} = 76,9 \text{ dB (A)}$

Fattore di convergenza $K_{pA} = 3 \text{ dB}$

Livello di potenza acustica $L_{WA} = 87,9 \text{ dB (A)}$

Fattore di convergenza $K_{WA} = 3 \text{ dB}$

Indossare paraorecchi acustici!

Valori totali di vibrazione

(somma dei vettori di tre direzioni) rilevati ai sensi della norma EN 62841:

Levigatura

Valore di emissione delle vibrazioni

$$a_h = 1,388 \text{ m/s}^2$$

Fattore di convergenza $K = 1,5 \text{ m/s}^2$

NOTA

- Il valore complessivo delle vibrazioni e il valore di emissione acustica indicati sono stati misurati secondo un procedimento di prova standardizzato e possono essere usati per il confronto tra due elettrooutensili.
- Il valore complessivo delle vibrazioni e il valore di emissione acustica indicati possono anche essere usati per una stima provvisoria del carico.

AVVERTENZA!

- Il valore di emissione delle vibrazioni e il valore di emissione acustica possono scostarsi dai valori indicati a seconda del modo in cui l'elettrooutensile viene utilizzato e, in particolare, del modo in cui il pezzo viene lavorato.
- Cercare di ridurre il più possibile la sollecitazione. Provvedimenti adeguati per la riduzione della sollecitazione da vibrazioni prevedono l'uso di guanti durante l'impiego dell'elettrooutensile e la limitazione dei tempi di lavoro. Occorre tenere in considerazione tutte le componenti del ciclo di esercizio (per esempio i tempi nei quali l'elettrooutensile è spento e i tempi in cui è acceso ma funziona senza carico).



Indicazioni generali di sicurezza per elettrooutensili



AVVERTENZA!

- Osservare tutte le indicazioni relative alla sicurezza, le istruzioni, le illustrazioni e i dati tecnici di cui è dotato questo elettrooutensile. Il mancato rispetto delle seguenti istruzioni può causare scosse elettriche, incendi e/o gravi lesioni.

Conservare le indicazioni relative alla sicurezza e le istruzioni per uso futuro.

Il termine "elettrooutensile" utilizzato nelle indicazioni relative alla sicurezza si riferisce a elettrooutensili collegabili alla rete elettrica (con cavo di rete) o a elettrooutensili a batteria (senza cavo di rete).

1. Sicurezza sul posto di lavoro

- a) **Mantenere l'area di lavoro pulita e ben illuminata.** Il disordine e la scarsa illuminazione dell'area di lavoro potrebbero dare luogo a infortuni.

- b) Non lavorare con elettrodomestici in ambienti a rischio di esplosione, in presenza di liquidi, gas o polveri infiammabili. Gli elettrodomestici generano scintille che possono incendiare la polvere o i vapori.
- c) Tenere lontani i bambini e altre persone durante l'uso dell'elettrodomestico. In caso di distrazione, si potrebbe perdere il controllo dell'elettrodomestico.

2. Sicurezza elettrica

- a) La spina dell'elettrodomestico deve essere idonea all'inserimento nella presa. La spina non deve essere assolutamente modificata.
Non utilizzare connettori adattatori con elettrodomestici collegati a terra. Le spine non modificate e le prese idonee riducono il rischio di scosse elettriche.
- b) Evitare il contatto corporeo con superfici collegate a terra, come tubi, termosifoni, fornelletti e frigoriferi. Quando il corpo è a diretto contatto col suolo, sussiste un maggiore pericolo di scosse elettriche.
- c) Tenere gli elettrodomestici lontano dalla pioggia o dall'umidità. La penetrazione di acqua in un apparecchio elettrico aumenta il rischio di scosse elettriche.
- d) Non utilizzare il cavo di allacciamento per scopi non conformi, come ad es. per trasportare l'elettrodomestico, per appenderlo o per scollegare la spina dalla presa. Tenere il cavo di allacciamento lontano dal calore, dall'olio, da angoli acuminati o da parti in movimento. Cavi di allacciamento danneggiati o aggrovigliati aumentano il rischio di scosse elettriche.
- e) Se si lavora all'aperto con un elettrodomestico, utilizzare solo prolunghe ammesse anche per uso esterno. L'utilizzo di un cavo di prolunga idoneo all'uso esterno riduce il rischio di scosse elettriche.
- f) Se è inevitabile l'uso dell'elettrodomestico in un ambiente umido, utilizzare un interruttore differenziale. L'uso di un interruttore differenziale evita il rischio di scosse elettriche.

3. Sicurezza delle persone

- a) Prestare attenzione controllando le operazioni in corso e procedendo con cura quando si lavora con un elettrodomestico. Non utilizzare l'elettrodomestico se non si è concentrati o riposati a sufficienza, o se si è sotto l'influsso di droghe, alcol o farmaci. Un solo momento di disattenzione nell'uso dell'elettrodomestico può dare luogo a gravi lesioni.
- b) Indossare dispositivi di protezione individuali e sempre occhiali di protezione. L'uso di un dispositivo di protezione individuale come mascherina antipolvere, scarpe antiscivolo, casco protettivo o paraorecchi acustici, a seconda dell'uso e dell'impiego dell'elettrodomestico, riduce il rischio di lesioni.
- c) Evitare l'accensione involontaria. Accertarsi che l'elettrodomestico sia spento prima di collegarlo all'alimentazione e/o alla batteria, sollevarlo o trasportarlo. Se si tiene il dito sull'interruttore mentre si sposta l'elettrodomestico o si collega l'elettrodomestico alla rete elettrica con l'interruttore su ON, si possono verificare infortuni.
- d) Rimuovere gli utensili di regolazione o le chiavi per dadi prima di accendere l'elettrodomestico. Un utensile o una chiave lasciati in una parte rotante dell'elettrodomestico possono provocare lesioni.
- e) Evitare posture innaturali. Provvedere a una posizione sicura e mantenere sempre l'equilibrio. In tal modo si può controllare meglio l'elettrodomestico, soprattutto in situazioni impreviste.
- f) Indossare un abbigliamento idoneo. Non indossare abiti larghi o gioielli. Tenere lontani i capelli e gli indumenti dalle parti in movimento. Gli abiti larghi e sciolti, i gioielli o i capelli lunghi possono impigliarsi nelle parti mobili.
- g) Se è possibile montare dispositivi aspirapolvere e aspiratrucioli, occorre collegarli e utilizzarli correttamente. L'uso di un aspiratore per polvere può ridurre i pericoli associati alla polvere.

h) Anche se si è acquisita dimestichezza con l'apparecchio usandolo spesso, non sentirsi troppo sicuri e non mancare di rispettare le regole sulla sicurezza nell'uso di elettro-utensili. Una piccola disattenzione può dare luogo a gravi lesioni in una frazione di secondo.

4. Uso e trattamento dell'elettro-utensile

a) **Non sovraccaricare l'elettro-utensile. Utilizzare l'elettro-utensile idoneo al proprio lavoro.** Con l'elettro-utensile adatto si lavora meglio e con maggiore sicurezza nell'intervallo di potenza indicato.

b) **Non utilizzare elettro-utensili con interruttore guasto.** Un elettro-utensile che non si riesce più a spegnere o ad accendere è pericoloso e deve essere riparato.

c) **Staccare la spina dalla presa di corrente e/o rimuovere la batteria, se sfilabile, prima di eseguire impostazioni sull'apparecchio, sostituire gli utensili o riporre l'elettro-utensile.** Questa misura precauzionale consente di impedire l'avvio involontario dell'elettro-utensile.

d) **Conservare gli elettro-utensili non utilizzati fuori della portata dei bambini. Non consentire l'uso dell'elettro-utensile a persone inesperte o che non abbiano letto le presenti istruzioni.** Gli elettro-utensili sono pericolosi se utilizzati da persone inesperte.

e) **Trattare gli elettro-utensili e gli utensili con cura. Controllare che le parti mobili dell'apparecchio funzionino perfettamente e non si inceppino e che non vi siano elementi rotti o danneggiati al punto da compromettere la funzione dell'elettro-utensile. Fare riparare le parti danneggiate prima di utilizzare l'elettro-utensile.** Molti infortuni derivano da una cattiva manutenzione degli elettro-utensili.

f) **Mantenere gli utensili da taglio ben affilati e puliti.** Gli utensili da taglio trattati con cura e con bordi di taglio affilati si inceppano meno spesso e sono più facili da controllare.

g) **Utilizzare elettro-utensili, utensili, ecc. conformi a queste istruzioni. Tenere conto delle condizioni di lavoro e dell'attività da eseguire.** L'uso di elettro-utensili per applicazioni diverse da quelle previste può dare luogo a situazioni di pericolo.

h) **Mantenere le impugnature e le superfici di presa asciutte, pulite e prive di olio e grasso.** Impugnature e superfici di presa scivolose non consentono un controllo e un utilizzo sicuro dell'elettro-utensile in situazioni impreviste.

5. Uso e trattamento dell'utensile a batteria

a) **Caricare le batterie solo con i caricabatterie che vengono consigliati dal costruttore.** Se un caricabatterie adatto a un determinato tipo di batteria viene utilizzato con batterie diverse, vi è pericolo di incendio.

b) **Utilizzare solo le batterie appositamente previste per gli elettro-utensili.** L'uso di batterie diverse può dare luogo a lesioni e al rischio di incendio.

c) **Tenere la batteria non utilizzata lontano da graffette, monete, chiavi, chiodi, viti o altra minuteria in metallo, poiché tali oggetti potrebbero provocare un cortocircuito fra i contatti.** Un cortocircuito fra i contatti della batteria può dare luogo a ustioni o incendio.

d) **In caso di utilizzo errato, potrebbe fuoriuscire del liquido dalla batteria. Evitare il contatto con questo liquido. In caso di contatto accidentale, sciacquare con acqua. Se il liquido entra a contatto con gli occhi, consultare un medico.** Il liquido che fuoriesce dalla batteria potrebbe provocare irritazioni cutanee o ustioni.

e) **Non utilizzare una batteria danneggiata o modificata.** Batterie danneggiate o modificate possono comportarsi in modo imprevisto e provocare incendio, esplosione o pericolo di lesioni.

f) **Non esporre mai una batteria a fuoco o alte temperature.** Fuoco o temperature superiori a 130 °C (265 °F) possono provocare un'esplosione.

- g) Seguire tutte le indicazioni per la carica e non caricare mai la batteria o l'utensile a batteria al di fuori dell'intervallo di temperatura indicato nel presente manuale di istruzioni per l'uso. Un caricamento sbagliato o il caricamento al di fuori dell'intervallo di temperatura consentito potrebbe distruggere la batteria e aumentare il pericolo d'incendio.



CAUTELA! PERICOLO DI ESPLOSIONE!
Non caricare mai batterie non ricaricabili.



Proteggere la batteria dal calore, per es. anche da irradiazione solare permanente, fuoco, acqua e umidità. Sussiste il pericolo di esplosione.

6. Assistenza

- a) Fare riparare l'elettrotensile solo da personale qualificato specializzato e solo con ricambi originali. In tal modo si garantisce che la sicurezza dell'elettrotensile venga mantenuta.
- b) Non sottoporre mai a manutenzione le batterie danneggiate. Si consiglia di far eseguire la manutenzione delle batterie solo dal produttore o dal centro di assistenza clienti autorizzato.

Indicazioni relative alla sicurezza specifiche per levigatrici

⚠ AVVERTENZA!

- Polveri di materiali come pittura contenente piombo, alcuni tipi di legno e metallo potrebbero essere nocive alla salute.
- Il contatto con queste polveri o la loro inalazione può rappresentare un pericolo per la salute dell'utente o delle altre persone presenti nell'ambiente di lavoro.
- Indossare occhiali protettivi e mascherina antipolvere.

⚠ AVVERTENZA!

- ▶ Non utilizzare accessori non consigliati da PARKSIDE. Ciò può causare scosse elettriche e incendi..

Indicazioni relative alla sicurezza per caricabatterie

- Questo apparecchio può essere utilizzato dai bambini di almeno 8 anni di età e da persone con capacità fisiche, sensoriali o mentali ridotte o insufficiente esperienza o conoscenza, solo se sorvegliati o istruiti sull'uso sicuro dell'apparecchio e qualora ne abbiano compreso i pericoli associati. I bambini non devono giocare con l'apparecchio. La pulizia e la manutenzione a cura dell'utente non devono essere eseguite da bambini, a meno che non siano sorvegliati.
- In caso di danni al cavo di collegamento dell'apparecchio, farlo sostituire dal produttore, dal servizio di assistenza clienti o da personale altrettanto qualificato per evitare pericoli.



Il caricabatterie è indicato solo per l'uso in ambienti interni.

⚠ ATTENZIONE!

- Non utilizzare l'apparecchio in caso di danni al cavo, al cavo di alimentazione o alla presa di rete. I cavi di rete danneggiati costituiscono un pericolo di morte a causa di scossa elettrica.

⚠ ATTENZIONE!

- ▶ Il presente caricabatteria è indicato solamente per la ricarica delle seguenti batterie: PAKP 12 A1/PAPK 12 A2/PAPK 12 A3/PAPK 12 B1/PAPK 12 C1.
- ▶ Su www.lidl.de/akku è disponibile un elenco aggiornato di tutte le batterie compatibili.

Istruzioni operative

Principio di lavoro

Con l'azionamento oscillante l'utensile oscilla avanti e indietro tra 5000 e 20000 volte al minuto. Ciò consente un lavoro preciso anche in spazi piccolissimi.

Taglio/tranciatura

- Utilizzare solo lame di taglio intatte e prive di difetti. Lame di taglio piegate, smussate o danneggiate in altro modo si potrebbero rompere.
- Nel taglio di materiali leggeri rispettare le disposizioni di legge e i consigli del produttore del materiale.
- Con il procedimento di taglio immersione è consentito lavorare solo materiali morbidi come legno, cartongesso o affini.

Levigatura

- Al fine di aumentare la durata utile dei fogli abrasivi **21** verificare di esercitare una pressione omogenea.

Prima della messa in funzione

Rimozione/carica/impiego della batteria

ATTENZIONE!

- ▶ Staccare sempre la spina dalla presa prima di prelevare o inserire il pacco batteria **5** nell'apparecchio.

NOTA

- ▶ Alla consegna la batteria è parzialmente caricata. Idealmente, caricare completamente la batteria prima dell'uso. È possibile caricare la batteria agli ioni di litio in qualsiasi momento senza che ciò ne riduca la durata utile. Un'interruzione del processo di carica non provoca danni alla batteria.

NOTA

- ▶ Non caricare il pacco batteria se la temperatura ambiente è al di sotto di 10 °C o al di sopra di 40 °C. Se si intende conservare la batteria agli ioni di litio per un periodo prolungato, occorre controllarne periodicamente la carica. La carica ottimale è compresa tra il 50% e l'80%. L'ambiente di stoccaggio deve essere fresco e asciutto e avere una temperatura ambiente compresa fra 0 °C e 50 °C.

1. Per rimuovere il pacco batteria **5**, premere i tasti di sblocco **4** ed estrarre il pacco batteria **5** dall'apparecchio.
2. Inserire il pacco batteria **5** nel caricabatteria rapido **20**.
3. Inserire la spina nella presa. Il LED di controllo **19** rosso si accende.
4. Il LED indicatore dello stato di carica **18** verde segnala che il processo di carica è terminato e il pacco batteria **5** è pronto all'uso.
5. Introdurre il pacco batteria **5** nell'apparecchio.

Controllo della carica della batteria

- ◆ Per verificare le condizioni della batteria premere il tasto Interruttore ON/OFF **2** (vedi anche la figura principale). Le condizioni della batteria ossia la carica residua vengono visualizzate sul LED di visualizzazione stato di carica batteria **3**:
 ROSSO/ARANCIONE/VERDE = carica massima
 ROSSO/ARANCIONE = carica media
 ROSSO = carica debole - caricare la batteria

Aspirazione di polvere/trucioli

Non lavorare materiali contenenti amianto.
L'amianto è considerato cancerogeno.

⚠ AVVERTENZA! **PERICOLO D'INCENDIO!**

- Quando si lavora con apparecchi elettrici collegati all'apparecchio tramite un dispositivo di aspirazione della polvere, sussiste il rischio di incendio! In condizioni sfavorevoli, come ad es. la formazione di scintille, la molatura del metallo o in presenza di resti di metallo nel legno, la polvere di legno nel sacchetto filtro dell'aspirapolvere può incendiarsi. Ciò può succedere in particolare se la polvere di legno è mescolata a resti di vernice o altre sostanze chimiche e il materiale si è surriscaldato dopo un lungo tempo di lavorazione. Evitare pertanto assolutamente il surriscaldamento del materiale e dell'apparecchio. Prima di fare pausa svuotare sempre il sacchetto filtro dell'aspirapolvere.

- Utilizzare sempre un dispositivo di aspirazione della polvere.
- Provvedere a una buona ventilazione del luogo di lavoro.
- Rispettare le norme vigenti nel paese d'impiego inerenti ai materiali da lavorare.

Allacciamento dell'aspirazione polveri

- ◆ Inserire l'aspirazione polveri **6** sotto l'apparecchio e fissarla con la vite **9** all'apparecchio.
- ◆ Collocare l'adattatore angolare **7** sull'aspirazione polveri **6**.
L'adattatore angolare **7** può essere ruotato di 180°.

Selezione dell'utensile

NOTA

- L'alloggiamento universale con facile cambio utensile è adatto per accessori comuni.

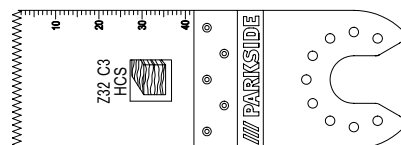

Lama di taglio a immersione HCS 32 mm

Materiali

legno, plastica, gesso e altri materiali morbidi

Impiego

- Tranciature e tagli a immersione
- Taglio vicino al bordo, anche in zone difficilmente accessibili

Esempio Taglio di cavità su pareti in materiali leggeri.

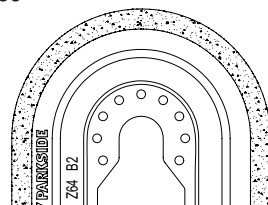

Lama di taglio diamantata

Materiali

Colla per piastrelle, giunti per piastrelle

Impiego

- Quando si sostituiscono piastrelle danneggiate, rimuovere i resti di materiale, per esempio colla per piastrelle
- Rimozione tramite fresatura di massa per la sigillatura di giunti da piastrelle a muro e a pavimento.

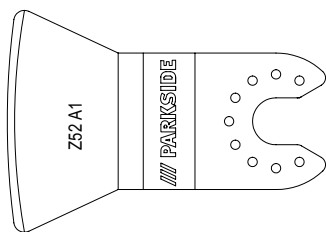

Coltello per raschiare

Materiali

Resti di malta/calcestruzzo, colla per piastrelle/tappeti, resti di vernice/silicone

Impiego

- Rimozione di resti di materiale, per esempio resti di colla per tappeti sul pavimento.

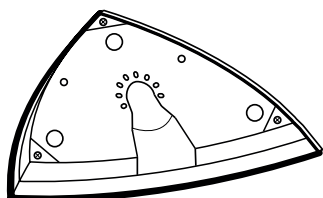

Piano abrasivo

Materiali

Legno e metallo (fogli abrasivi 21 compresi nel volume di fornitura), legno*, metallo*

* in funzione del foglio abrasivo

Impiego

- Levigatura su bordi e zone difficilmente accessibili.

Applicazione del foglio abrasivo sul piano abrasivo

- ◆ Collocare il foglio abrasivo 21 al centro del piano abrasivo 17.

Sostituzione dell'utensile

NOTA

- Se si desidera utilizzare il dispositivo di aspirazione della polvere, lo si deve allacciare prima del montaggio della sostituzione dell'utensile (vedi capitolo "Allacciamento dell'aspirazione della polvere").

⚠ AVVERTENZA! PERICOLO DI LESIONI!

- Prima di eseguire qualsiasi lavoro sull'elettro-utensile, estrarre sempre la batteria dall'apparecchio.
- ◆ Rimuovere un eventuale utensile già montato. A tale scopo ribaltare la leva per sbloccaggio utensile 1 verso l'alto.
- ◆ Infilare l'utensile (per es. la lama di taglio a immersione 16) sull'apposito alloggiamento.

NOTA

- Gli utensili possono essere infilati sull'alloggiamento in una qualsiasi posizione del reticolo.
- ◆ Fissare nuovamente l'utensile premendo di nuovo la leva per sbloccaggio utensile 1 verso il basso.
- Accertarsi che l'utensile sia correttamente inserito. Utensili inseriti in modo scorretto o non fissati saldamente potrebbero staccarsi durante in funzionamento e ferire l'operatore.

Messa in funzione

Accensione/spengimento

Accensione

- ◆ Per accendere l'apparecchio spingere l'interruttore ON/OFF 2 in avanti. La spia di lavoro LED 11 si accende all'avvio dell'apparecchio e consente in tal modo l'illuminazione dell'area di lavoro quando l'illuminazione dell'ambiente non è favorevole.

Spegnimento

- ◆ Per accendere l'apparecchio spingere l'interruttore ON/OFF 2 all'indietro.

Preselezione della frequenza delle oscillazioni

- ◆ Con la rotella di regolazione preselezione frequenza delle oscillazioni **8** selezionare la frequenza delle oscillazioni necessaria. Livello 1: frequenza delle oscillazioni bassa
Livello 6: frequenza delle oscillazioni alta

NOTA

- La frequenza delle oscillazioni necessaria dipende dal materiale da lavorare e dalle condizioni di lavoro e può essere rilevata tramite tentativi pratici.

Manutenzione e pulizia



ATTENZIONE! PERICOLO DI LESIONI!!

Prima di qualsiasi lavoro sull'apparecchio, rimuovere la batteria.

- Non utilizzare oggetti acuminati per la pulizia dell'apparecchio. Impedire la penetrazione di liquidi all'interno dell'apparecchio. Altrimenti l'apparecchio si potrebbe danneggiare.
- Pulire regolarmente l'apparecchio, preferibilmente sempre subito dopo aver terminato il lavoro.
- Per la pulizia dell'alloggiamento, utilizzare un panno asciutto. Non utilizzare mai benzina, solventi o detersivi in grado di attaccare la plastica.
- Per la pulizia accurata dell'apparecchio è necessario un aspirapolvere.
- Le aperture di aerazione devono essere sempre libere.
- Eliminare la polvere più attaccata con un pennello.
- Se si intende conservare la batteria agli ioni di litio per un periodo prolungato, occorre controllare periodicamente la sua carica. La carica ottimale è compresa tra il 50% e l'80%. Si consiglia di conservare la batteria in un luogo fresco e asciutto.

NOTA

- I pezzi di ricambio non indicati (come ad es. spazzole di carbone, interruttori e batteria di riserva) possono essere ordinati tramite la nostra hotline di assistenza.

Garanzia della Kompernass Handels GmbH

Egregio Cliente,

Questo apparecchio ha una garanzia di 3 anni dalla data di acquisto. Qualora questo prodotto presentasse vizi, Le spettano diritti legali nei confronti del venditore del prodotto. La garanzia qui di seguito descritta non costituisce alcun limite a tali diritti legali.

Condizioni di garanzia

Il periodo di garanzia decorre dalla data di acquisto. Si prega di conservare bene lo scontrino di cassa. Quest'ultimo è necessario come prova d'acquisto.

Qualora entro tre anni a partire dalla data d'acquisto del prodotto si presentasse un difetto del materiale o di fabbricazione, provvederemo a nostra discrezione a riparare o a sostituire gratuitamente il prodotto oppure a rimborsare il prezzo d'acquisto. Questa prestazione di garanzia ha come presupposto che l'apparecchio guasto e la prova d'acquisto (scontrino di cassa) vengano presentati entro il termine di tre anni e che si descriva per iscritto in cosa consiste il difetto e quando si è evidenziato.

Se il vizio rientra nell'ambito della nostra garanzia, il Suo prodotto verrà riparato o sostituito da uno nuovo. Con la riparazione o la sostituzione del prodotto non decorre un nuovo periodo di garanzia.

I pacchi batteria della serie X 12 V e X 20 V Team hanno una garanzia di 3 anni dalla data di acquisto.

Periodo di garanzia e diritti legali di rivendicazione di vizi

Il periodo di garanzia non viene prolungato da interventi in garanzia. Ciò vale anche per le parti sostituite e riparate. Danni e vizi eventualmente già presenti al momento dell'acquisto devono venire segnalati immediatamente dopo che l'apparecchio è stato disimballato. Le riparazioni eseguite dopo la scadenza del periodo di garanzia sono a pagamento.

Ambito della garanzia

L'apparecchio è stato prodotto con cura secondo severe direttive qualitative e debitamente collaudato prima della consegna.

La prestazione in garanzia vale per difetti del materiale o di fabbricazione. Questa garanzia non si estende a componenti del prodotto esposti a normale logorio, che possono pertanto essere considerati come componenti soggetti a usura o a danni che si verificano su componenti delicati, come ad es. interruttori o parti realizzate in vetro.

Questa garanzia decade se il prodotto è stato danneggiato oppure utilizzato o sottoposto a interventi di manutenzione in modo non conforme. Per un utilizzo adeguato del prodotto si devono rigorosamente rispettare tutte le istruzioni esposte nel manuale di istruzioni per l'uso. Si devono assolutamente evitare modalità di utilizzo e azioni che il manuale di istruzioni per l'uso sconsiglia o da cui esso mette in guardia.

Il prodotto è destinato esclusivamente all'uso domestico e non a quello commerciale. La garanzia decade in caso di impiego improprio o manomissione, uso della forza e interventi non eseguiti dalla nostra filiale di assistenza autorizzata.

Il periodo di garanzia non si applica nei seguenti casi

- normale usura della capacità della batteria
- uso commerciale del prodotto
- danneggiamento o modifica del prodotto da parte del cliente
- mancata osservanza delle prescrizioni di sicurezza e manutenzione, errori di utilizzo
- danni derivanti da eventi naturali

Trattamento dei casi di garanzia

Per garantire una rapida evasione della Sua richiesta, La preghiamo di seguire le seguenti istruzioni:

- Tenga a portata di mano per qualsiasi richiesta lo scontrino di cassa e il codice dell'articolo (IAN) 385628_2107 come prova di acquisto.
- Il codice dell'articolo è riportato sulla targhetta identificativa o su un'incisione presenti sul prodotto, sul frontespizio del manuale di istruzioni (in basso a sinistra) o su un adesivo applicato alla parte posteriore o inferiore del prodotto.
- Qualora si presentassero malfunzionamenti o altri tipi di vizi, contatti innanzitutto il reparto assistenza clienti qui di seguito indicato **telefonticamente** o via **e-mail**.
- Una volta che il prodotto è stato registrato come difettoso, lo può poi spedire a nostro carico, provvedendo ad allegare la prova di acquisto (scontrino di cassa), una descrizione del vizio e l'indicazione della data in cui si è presentato, all'indirizzo del servizio di assistenza clienti che Le è stato comunicato.



Sul sito www.lidl-service.com è possibile scaricare questo e molti altri manuali di istruzioni, filmati sui prodotti e software d'installazione.

Con questo codice QR si giunge direttamente al sito dell'assistenza clienti Lidl (www.lidl-service.com) e con la digitazione del codice articolo (IAN) 385628_2107 si può aprire il manuale di istruzioni di proprio interesse.

⚠ AVVERTENZA!

- ▶ Far riparare gli apparecchi dal centro di assistenza o da un elettricista specializzato e solo con pezzi di ricambio originali. In tal modo si garantisce la sicurezza dell'apparecchio.
- ▶ Fare eseguire sempre la sostituzione della spina o del cavo dal produttore dell'apparecchio o dal relativo centro di assistenza. In tal modo si garantisce la sicurezza dell'apparecchio.

Assistenza

(IT) Assistenza Italia
 Tel.: 02 36003201
 E-Mail: kompernass@lidl.it

(CH) Assistenza Svizzera
 Tel.: 0842 665566 (0,08 CHF/Min.,
 telefonia mobile max. 0,40 CHF/Min.)
 E-Mail: kompernass@lidl.ch

IAN 385628_2107

Importatore

Badi che il seguente indirizzo non è quello del servizio di assistenza clienti. Contatti innanzitutto il servizio di assistenza clienti indicato.

KOMPERNASS HANDELS GMBH
 BURGSTRASSE 21
 44867 BOCHUM
 GERMANIA
 www.kompernass.com

Smaltimento



L'imballaggio è costituito da materiali ecocompatibili che possono essere smaltiti tramite gli appositi centri di raccolta e riciclaggio.



Non smaltire gli elettrodomestici assieme ai normali rifiuti domestici!

In base alla Direttiva europea 2012/19/EU, gli elettrodomestici usati devono essere raccolti separatamente e conferiti a un centro per il riciclaggio ecologico.



Non smaltire le batterie assieme ai normali rifiuti domestici!

Le batterie difettose o esauste devono essere riciclate in base alla direttiva 2006/66/EC. Riconsegnare il pacco batteria e/o l'apparecchio presso gli appositi centri di raccolta.

Per le possibilità di smaltimento relative agli elettrodomestici/pacchi batterie usati, informarsi presso il municipio o l'amministrazione comunale di residenza.



Smaltire l'imballaggio conformemente alle norme di tutela ambientale. Tenere conto dei codici presenti sui vari materiali di imballaggio ed eventualmente separare i materiali effettuando una raccolta differenziata. I materiali di imballaggio presentano codici costituiti da abbreviazioni (a) e numeri (b) con il seguente significato: 1-7: materie plastiche, 20-22: carta e cartone, 80-98: materiali composti.



Per lo smaltimento del prodotto una volta che ha terminato la sua funzione, informarsi presso l'amministrazione comunale.

Traduzione della dichiarazione di conformità originale

La Società KOMPERNASS HANDELS GMBH, responsabile della documentazione:
Sig. Semi Uguzlu, BURGSTR. 21, 44867 BOCHUM, GERMANIA, dichiara con la presente che questo prodotto è conforme alle norme, ai documenti normativi e alle direttive CE seguenti:

Direttiva macchine (2006/42/EC)

Direttiva CE bassa tensione (2014/35/EU, solo caricabatteria)

Compatibilità elettromagnetica (2014/30/EU)

Direttiva RoHS (2011/65/EU)*

* Il produttore è il responsabile esclusivo del rilascio di questa dichiarazione di conformità. L'oggetto della dichiarazione sopra descritto soddisfa le prescrizioni della Direttiva 2011/65/EU del Parlamento Europeo e del Consiglio Europeo dell'8 giugno 2011 sulla restrizione dell'uso di determinate sostanze pericolose nelle apparecchiature elettriche ed elettroniche.

Norme armonizzate utilizzate

EN 62841-1:2015

EN 62841-2-4:2014

EN IEC 55014-1:2021

EN IEC 55014-2:2021

EN 61000-3-3:2013/A1:2019

EN IEC 61000-3-2:2019

EN 60335-2-29:2004/A11:2018

EN 60335-1:2012/A2:2019

EN 62233:2008

EN IEC 63000:2018

Tipo/denominazione dell'apparecchio: Elettroutensile multiuso ricaricabile PAMFW 12 D4

Anno di produzione: 12-2021

Numero di serie: IAN 385628_2107

Bochum, 03/12/2021



Semi Uguzlu

- Direttore qualità -

Con riserva di modifiche tecniche volte al miglioramento del prodotto.

Ordinazione di una batteria di ricambio



Se si desidera ordinare una batteria di ricambio per il proprio apparecchio, lo si può fare comodamente via Internet sul sito www.kompernass.com o telefonicamente.

Dato che le scorte sono limitate, questo articolo potrebbe esaurirsi entro breve tempo.

NOTA

- In alcuni paesi non è possibile ordinare online i pezzi di ricambio. In questo caso, contattare l'hotline di assistenza.

Ordine telefonico

IT Assistenza Italia Tel.: 02 36003201

CH Assistenza Svizzera Tel.: 0842 665566
(0,08 CHF/Min., telefonia mobile max. 0,40 CHF/Min.)

Per garantire un'elaborazione rapida dell'ordine, tenere a portata di mano il numero di articolo (IAN 385628_2107) dell'apparecchio. Il codice di articolo è indicato sulla targhetta di modello nonché sulla pagina di copertina di questo manuale di istruzioni.

KOMPERNASS HANDELS GMBH

BURGSTRASSE 21

44867 BOCHUM

GERMANY

www.kompennass.com

Stand der Informationen · Version des informations

Versione delle informazioni:

12 / 2021 · Ident.-No.: PAMFW12D4-122021-1

IAN 385628_2107