



BUITEN-STOPCONTACT-ADAPTER

(NL) (BE)

BUITEN-STOPCONTACT- ADAPTER



Bedienings- en veiligheidsinstructies

BUITEN-STOPCONTACT-ADAPTER

Gebruikte waarschuwingen en symbolen	Pagina	4
Inleiding	Pagina	4
Beoogd gebruik	Pagina	4
Leveringsomvang	Pagina	5
U hebt nodig	Pagina	5
Veiligheidstips	Pagina	5
Onderdelenbeschrijving	Pagina	8
Technische gegevens	Pagina	9
Voor het eerste gebruik	Pagina	10
Product en mobiel apparaat koppelen	Pagina	10
Productgroep creëren	Pagina	12
Productgroep verwijderen	Pagina	12
Product van het mobiele apparaat loskoppelen	Pagina	12
In-/uitschakelen	Pagina	13
Tijdstellingen	Pagina	13
Uitgebreide functies	Pagina	16
Richtlijn gegevensbescherming	Pagina	17
Tik voor uitvoeren / automatiseren	Pagina	18
Product handmatig loskoppelen van het netwerk	Pagina	18
LED-signalen	Pagina	18
Schoonmaken en onderhoud	Pagina	19
Probleemoplossing	Pagina	19
Afvoer	Pagina	19
Garantie	Pagina	20
Vereenvoudigde EU-Conformiteitsverklaring	Pagina	21

Gebruikte waarschuwingen en symbolen

In de gebruiksaanwijzing, de snelstartgids, de veiligheidstips en op de verpakking worden de volgende waarschuwingen gebruikt:

	GEVAAR! Dit symbool met de aanduiding "Gevaar" duidt op een groot risico op gevaar dat, indien niet vermeden, zware verwondingen of de dood tot gevolg kan hebben.		WAARSCHUWING! Dit symbool met de aanduiding "Waarschuwing" betekent een middelmatig risico op gevaar dat, indien niet vermeden, zware verwondingen of de dood tot gevolg kan hebben.
	VOORZICHTIG! Dit symbool met de aanduiding "Voorzichtig" duidt op een klein risico op gevaar dat, indien niet vermeden, kan leiden tot kleine of middelgrote verwondingen.		OPGELET! Dit symbool met de aanduiding "Opgelet" geeft aan dat er mogelijk gevaar bestaat op materiële schade.
	TIP: Dit symbool met de aanduiding "Tip" duidt op verdere nuttige informatie.		Randaarde
	Wisselstroom/-spanning		Beschermd tegen uit alle richtingen opspattend water. Voor gebruik buitenshuis.
	Micro-uitschakeling		Zigbee 3.0 draadloze technologie

● Inleiding

Hartelijk gefeliciteerd met de aankoop van uw nieuwe product. U heeft voor een hoogwaardig product gekozen. De gebruiksaanwijzing is een deel van het product. Deze bevat belangrijke aanwijzingen voor veiligheid, gebruik en verwijdering. Maakt U zich voor de ingebruikname van het product met alle bedienings- en veiligheidsvoorschriften vertrouwd. Gebruik het product alleen zoals beschreven en voor de aangegeven toepassingsgebieden. Overhandig alle documenten bij doorgifte van het product aan derden.

● Beoogd gebruik

Deze buiten-stopcontact-adapter (hierna "product" genoemd) is een apparaat behorend tot de informatietechnologie.

Dit product dient voor radiogestuurd in-/uitschakelen van een aangesloten elektrische verbruiker.

Geschikt	Niet geschikt
Privégebruik	Industriële/commerciële doeleinden
	Gebruik in tropische klimaatzones

Elk ander gebruik wordt als niet volgens de voorschriften aangemerkt. De garantie dekt geen claims op basis van onreglementair gebruik of op basis van onbevoegde wijzigingen aan het product. Dergelijk gebruik vindt op eigen risico plaats.



Regeling en instelling van het product vindt plaats via de app **Lidl Home**.

● **Leveringsomvang**

- 1 Buiten-stopcontact-adapter
- 1 Snelstartgids
- 1 Veiligheidstips

● **U hebt nodig**



Gateway
(Apart verkrijgbaar. Bezoek de Lidl-website voor verdere bijzonderheden)



Router:
2,4 GHz, IEEE 802.11b/g/n



Mobiel apparaat:
iOS 9.0 of hoger
Android 5.0 of hoger



Veiligheidstips

MAAK VOOR GEBRUIK VAN DIT PRODUCT VERTROUWD MET ALLE VEILIGHEIDSTIPS EN GEBRUIKSAANWIJZINGEN! ALS U DIT PRODUCT AAN IEMAND ANDERS DOORGEEFT, GEEF DAN OOK ALLE DOCUMENTATIE MEE!

⚠ WAARSCHUWING! LEVENSGEVAAR EN KANS OP ONGEVALLEN VOOR PEUTERS EN KINDEREN!

⚠ GEVAAR! Verstikkingsgevaar!

- Laat kinderen nooit zonder toezicht achter met het verpakkingsmateriaal. Het verpakkingsmateriaal vormt een verstikkingsgevaar. Kinderen onderschatten vaak de daaraan verbonden gevaren. Verpakkingsmateriaal is geen speelgoed.
- Dit product mag door kinderen vanaf 8 jaar alsmede door personen met verminderde fysieke, sensorische of geestelijke vermogens of gebrek aan ervaring en kennis alleen gebruikt worden als ze onder supervisie staan of geïnstrueerd zijn wat betreft veilig gebruik van het product en begrepen hebben welke gevaren uit dat gebruik voortvloeien. Kinderen mogen niet met het product spelen. Schoonmaken en onderhoud door de gebruiker mogen niet door kinderen worden uitgevoerd, tenzij ze onder toezicht staan.

⚠ WAARSCHUWING! Gevaar voor elektrische schokken!

- Gebruik het product uitsluitend met een RCD-beschermde stopcontact.
- Gebruik het product niet met stekkerdozen of verlengsnoeren.
- Plaats het product niet in water of op plaatsen waar plassen kunnen ontstaan.
- Gebruik het product niet voor inductieve belastingen (zoals bijv. motoren of transformatoren).

- Probeer niet het product zelf te repareren. In geval van een storing mogen reparaties alleen door gekwalificeerde vaklieden worden uitgevoerd.
- De elektrische onderdelen van het product mogen tijdens het reinigen of het bedrijf niet in water of andere vloeistoffen worden gedompeld. Product niet onder stromend water houden.
- Gebruik het product nooit als het is beschadigd. Ontkoppel het product van het elektriciteitsnet en neem contact op met uw verkoper als het beschadigd is.
- Controleer voor aansluiting op de stroomvoorziening of de spanning en de stroomsterkte overeenkomen met wat vermeld is op het typeplaatje van het product.
- Als het product niet wordt gebruikt of schoongemaakt, koppel het dan los van het elektriciteitsnet.
- Gebruik geen oplosmiddel of schoonmaakoplossingen voor het product. Gebruik voor het schoonmaken van het product een zachte, enigszins vochtige doek.
- Het product mag niet worden afgedekt.
- De maximale totale uitgang van het product (zie volgende tabel) mag nooit worden overschreden. Wees bijzonder voorzichtig als u apparaten aansluit, die een hoger vermogen verbruiken (bijv. elektrisch gereedschap, ventilatorkachels, computers enz.).
- De netstekker van het product moet in het stopcontact passen. De netstekker mag op geen enkele manier worden gewijzigd. Het gebruik van ongewijzigde netstekkers en geschikte stopcontacten verlaagt het risico op elektrische schokken.
- Gebruik het product niet in omgevingen waarin draadloze apparaten niet zijn toegestaan.
- Het product moet gemakkelijk toegankelijk zijn. Zorg er altijd voor dat het product gemakkelijk en snel uit het stopcontact kan worden getrokken.
- Apparaten die warmte ontwikkelen, moeten van het product worden losgekoppeld om onvoorziene activering te vermijden.
- Ontkoppel het product van de netspanning, voordat u onderhoudswerkzaamheden uitvoert.
- Gebruik het product niet samen met medische apparaten.
- Sluit het product niet aan in serie.
- Vermijd het veelvuldig in- en uitschakelen bij maximale belasting, om een lange levensduur van het product te verzekeren.

⚠ OPGELET! Radio-interface

- Gebruik het product niet in vliegtuigen, ziekenhuizen, bedrijfsruimtes of in de omgeving van medische elektronische systemen. De verstuurde radiosignalen kunnen de functionaliteit van gevoelige elektronische apparaten beïnvloeden.
- Houd het product op minstens 20 cm afstand van pacemakers of geïmplanteerde cardioverter-defibrillatoren omdat de functionaliteit van pacemakers door de elektromagnetische straling negatief kan worden beïnvloed. De verzonden radiogolven kunnen interfereren met hoortoestellen.

Modelnr.	Max. totaal uitgangsvermogen
HG06619	3680 W (16 A)
HG06619-FR	3680 W (16 A)
HG06619-DK	3680 W (16 A)

- Sluit geen apparaten aan, die het nominale vermogen van dit product overschrijden. Anders kunnen het product of andere apparaten oververhitten en mogelijk worden beschadigd.

- Gebruik het product niet in de omgeving van ontvlambare gassen of in potentieel explosiegevaarlijke bereiken (bijv. lakkerijen), omdat de uitgestraalde radiogolven explosies of brand kunnen veroorzaken.
- OWIM GmbH & Co KG is niet verantwoordelijk voor storingen van radio- en TV-apparaten ten gevolge van onbevoegde veranderingen aan het product. De OWIM GmbH & Co KG aanvaardt verder geen aansprakelijkheid voor het gebruik of de vervanging van kabels en producten, die niet zijn verkocht door OWIM.
- Alleen de gebruiker van het product is verantwoordelijk voor het opheffen van storingen die door zulke onbevoegde veranderingen aan het product of door vervanging van zulke producten veroorzaakt worden.

● Onderdelenbeschrijving

A

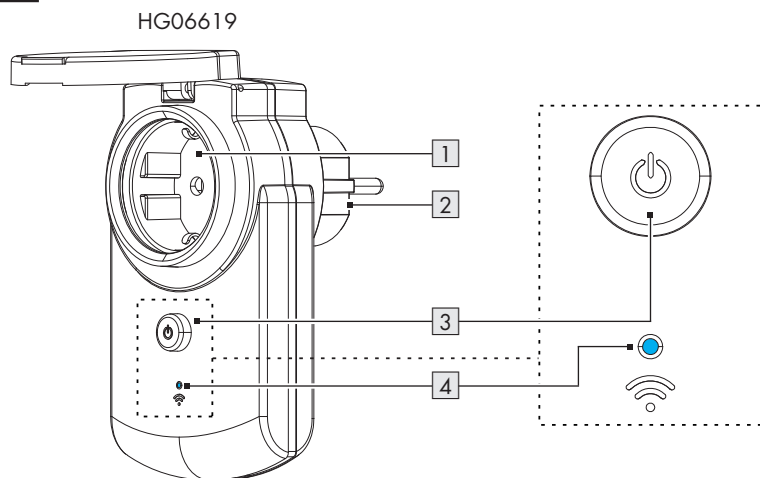

HG06619-FR

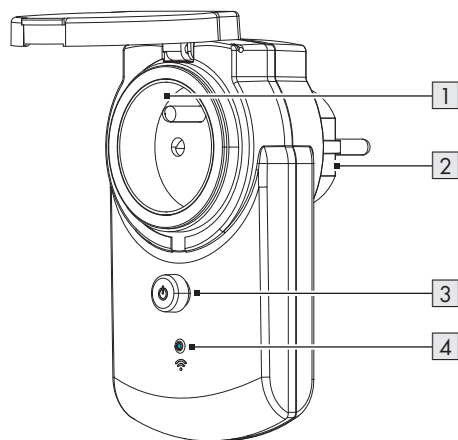

HG06619-DK

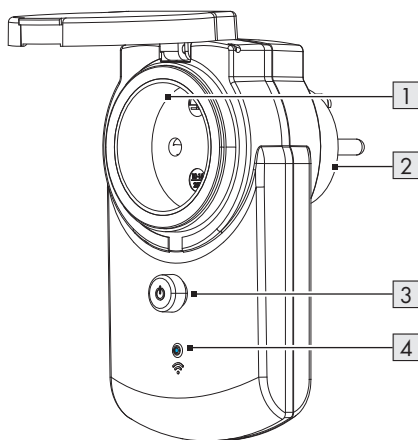

1 Stopcontact

2 Netstekker

3 Aan/uit-schakelaar 

4 LED 

● Technische gegevens

Bedrijfsspanning	230 V~, 50 Hz
Nominale stroom	16 A
Nominaal vermogen	max. 3680 W
Frequentiebereik	2,400–2,483 GHz
Max. zendvermogen	+20 dBm
Communicatieprotocol	ZigBee 3.0
Ontvangstbereik	ca. 70 m (vrije ruimte)
Veiligheidsklasse	I / ⚡
IP-beschermingswijze	IP44

Modelnr.	Max. totaal uitgangsvermogen
HG06619	3680 W (16 A)
HG06619-FR	3680 W (16 A)
HG06619-DK	3680 W (16 A)

● Handelsmerken

- iOS, Apple en het Apple-logo zijn handelsmerken van Apple Inc., geregistreerd in de VS en in andere landen. Apple Store is een dienstmerk van Apple Inc., geregistreerd in de VS en in andere landen.
- Android, Google Play, het Google Play-logo en Google Assistant* zijn handelsmerken van Google Inc.
- Het Zigbee-logo en de taal zijn handelsmerken van de Zigbee Alliance.
- Het handelsmerk en de handelsnaam SilverCrest zijn eigendom van de respectievelijke eigenaars.
- Alle andere namen en producten kunnen handelsmerken of gedeponeerde handelsmerken zijn van hun respectievelijke eigenaars.

* Google Assistant is niet beschikbaar in bepaalde talen en landen.

● Voor het eerste gebruik

- Verwijder het verpakkingsmateriaal.

● Product en mobiel apparaat koppelen

① TIPS:

- Alle beeldschermfoto's zijn afkomstig van de iOS-versie 13.3 van de app (indien niet anders aangegeven). Van oudere iOS-versies kan de functionaliteit beperkt zijn.
- De Android-versie van de app volgt hetzelfde principe als de iOS-versie; er kunnen zich discrepanties tussen de beide platformen voordoen, zoals licht verschillende beeldschermopdrachten of symbolen.
- Een bijwerking van de firmware kan wijzigingen in de functionaliteit van de app tot gevolg hebben.
- U treft hier een bijgewerkte gebruiksaanwijzing aan:

Tabblad  **Ik** :

Tik op **Gebruiksaanwijzing**.

Voorbereiding

- App **Lidl Home** en Gateway installeren en instellen (→ Gateway-gebruiksaanwijzing).

1. Sluit het product aan op het stopcontact.
2. Inschakelen: Druk op  **3**.
De LED  **4** knippert.
3. Gereed om te koppelen.
4. De app **Lidl Home** openen.

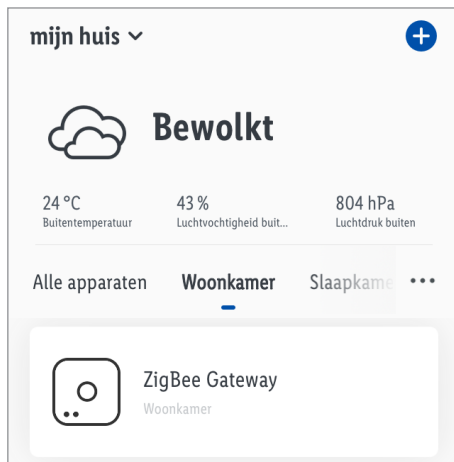

5. Tabblad **Thuis** :

Tik op  (verdere apparaten toevoegen).

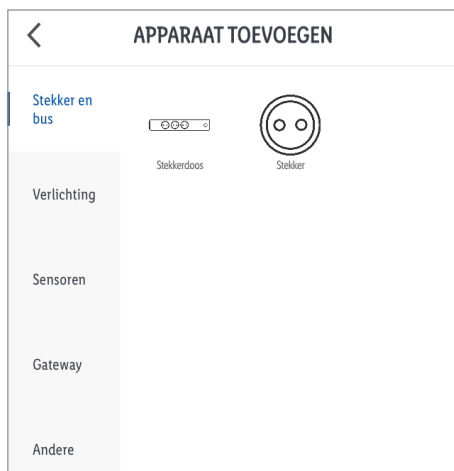

6. Categorie kiezen:

Stekker en bus

7. Kiezen:

- iOS:

Tussenstekker

- Android:

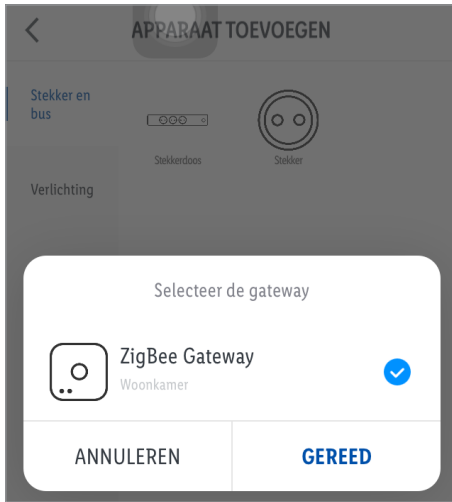

Tussenstekker



8. Gateway kiezen.

① Alleen noodzakelijk als u beschikt over 2 of meer Gateways.

9. Tik op **Gereed**.

10. Houd  **3** ca. 5 sec lang ingedrukt totdat de LED  **4** knippert.

11. Volg de aanwijzingen van de app op.

12. De verbinding wordt tot stand gebracht.

13. Product benoemen:

Tik op  en voer de naam in.

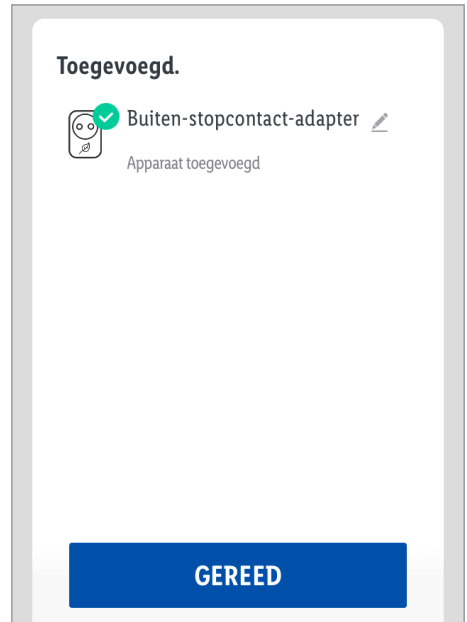

14. Tik op een ruimte om de locatie van het product vast te leggen (de gekozen ruimte wordt in grijs weergegeven).

15. Tik op **Gereed**.

16. Koppeling voltooid.



17. Wisselen naar startbeeldscherm:

Tik op .

● Productgroep creëren

1. De app **Lidl Home** openen.
2. Tabblad  **Thuis** :
Tik op één van de gekoppelde Smart-stekkers.
3. Tik op  (rechtsboven).
4. Tik op **Groep creëren** .
5. Apparaten kiezen.
6. Tik op **Bevestigen** .
7. Groepsnaam invoeren.
8. Tik op **In geheugen opslaan** .

● Productgroep verwijderen

1. De app **Lidl Home** openen.
2. Tabblad  **Thuis** :
Tik op de te verwijderen groep.
3. Tik op  (rechtsboven).
4. Tik op **Groep ontbinden** .
5. Tik op **Bevestigen** .

● Product van het mobiele apparaat loskoppelen

1. De app **Lidl Home** openen.
2. Tabblad  **Thuis** :
Tik op **Buiten-stopcontact-adapter** .
3. Tik op  (rechtsboven).
4. Tik op **Apparaat verwijderen** .
Kiezen:
 - **Loskoppelen**
 - of
 - **Koppel los en wis alle gegevens**(→ "Uitgebreide functies").
5. Tik op **Bevestigen** .

● In-/uitschakelen

■ Tabblad  **Thuis** :

1. Tik op **Buiten-stopcontact-adapter**.

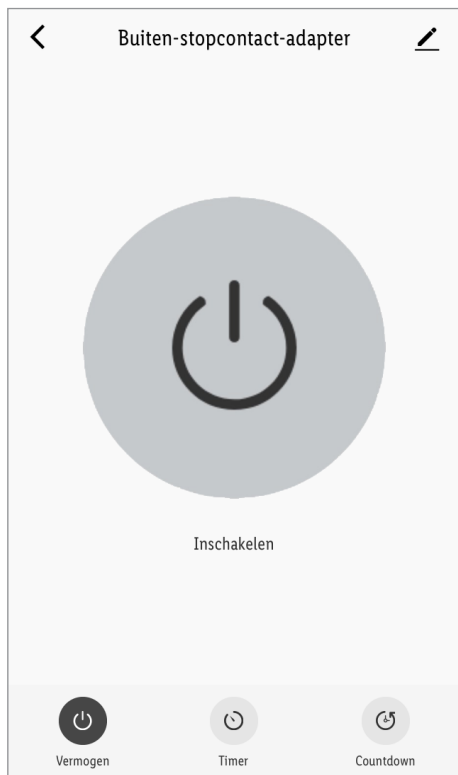

2. Tabblad  **Vermogen** :

Tik op  links onderin of in het midden van het beeldscherm.

● Tijdstellingen

● Tijdschema

① Het product automatisch in-/uitschakelen afhankelijk van een door de gebruiker gedefinieerd tijdschema.

1. Tik op  **Timer**.

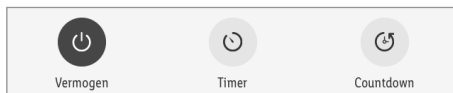

2. Tik op **Toevoegen**.

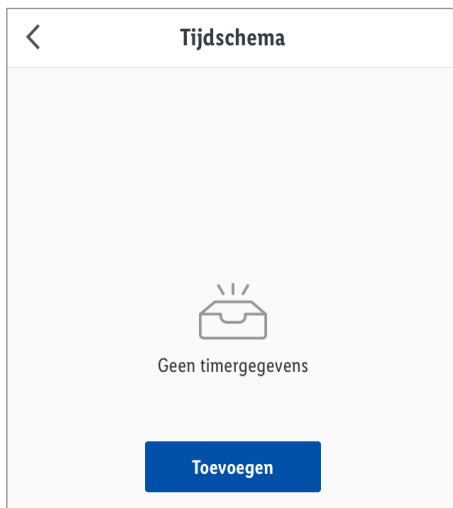

< **Planning toevoegen** OPSLAAN

06	22
07	23
08	24
09	25
10	26
11	27
12	28

Herhalen Enmalig >

Gebruikersnaam >

Kennisgeving

Vermogen AAN >

3. Tijd instellen.

4. Indien gewenst: Tik op **Herhalen**.

< **Herhalen**

Enmalig laten draaien wanneer niets geselecteerd werd

Maandag ✓

Dinsdag ✓

Dag(en) van de week kiezen.

✓ = gekozen dag van de week

Keuze annuleren:

Tik opnieuw op dag van de week.

5. Tik op **Tip**.

Uw aantekeningen voor dit tijdschema.

Tik op **In geheugen opslaan**.

6. **Kennisgeving**:

Met deze functie ontvangt u Push-berichten van de app op uw mobiele apparaat zodra er een tijdschemahandeling is uitgevoerd.

Tik op om de functie te activeren.

7. Tik op **Vermogen**.

Kiezen:

- **AAN**

of

- **UIT**

Keuze beëindigd:

- iOS:

Tik op <.

- Android:



Tik op **Gereed**.

8. Tik op **In geheugen opslaan**.

De handeling wordt toegevoegd aan het tijdschema.

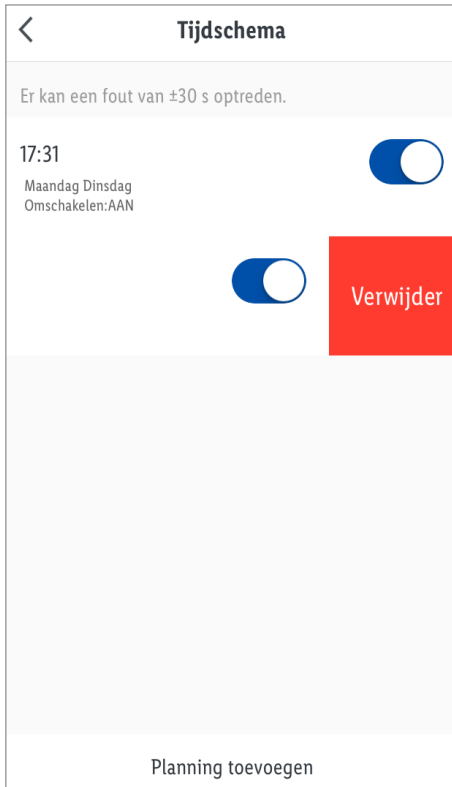
9. Tik op <.





1. Handeling deactiveren:
Tik op .
2. Handeling wissen:
 - iOS:
Handeling naar links vegen.
 - Android:
Tik op en vasthouden.
 Tik op **Wissen**.
3. Naar behoefte verdere acties toevoegen.
4. Wisselen naar startbeeldscherm:
Tik op .

● Countdown

i Het product na afloop van een countdown automatisch in-/uitschakelen.

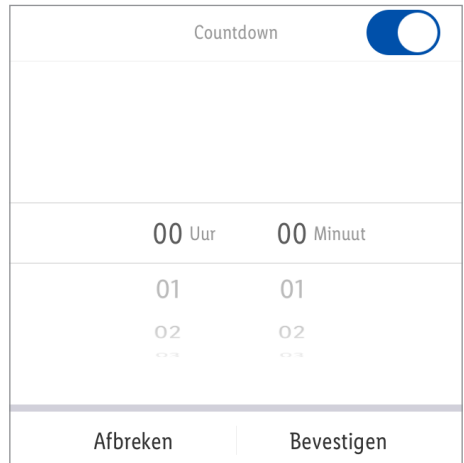
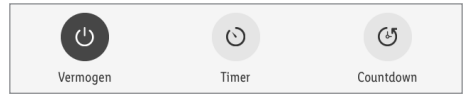
1. Tik op  **Countdown**.



2. **Uur** (00 tot 11) en **Minuut** (00 tot 59) instellen.
3. Tik op **Bevestigen**.
4. De resterende tijd wordt in het midden van het scherm weergegeven.
5. Countdown voortijdig beëindigen:
Product aan-/uitzetten.
Tik op alternatieve **Countdown**.
Tik op .
Countdown gedeactiveerd.
Tik op **Bevestigen**.

● Uitgebreide functies

1. Tik op  (rechtsboven).

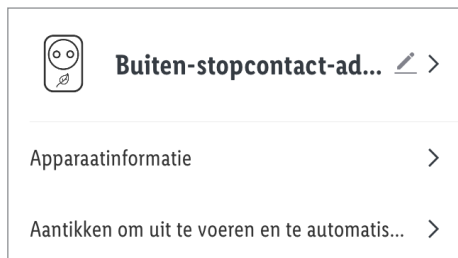

2. Tik op  .

Kiezen:

- **Symbol :**

* **Foto maken**

of

* **Uit album kiezen**

- **Name :**

Product hernoemen.

- **Locatie :**

Product aan een ruimte toewijzen.

*  Toestemming voor toegang tot de app op de camera en fotoarchief is vereist.

3. **Apparaatinformatie :**

Aanduiding van de virtuele ID en tijdzone van het product.

4. **Scenario's en automatisering :**

Smart-functies/automatisering van het product bekijken.

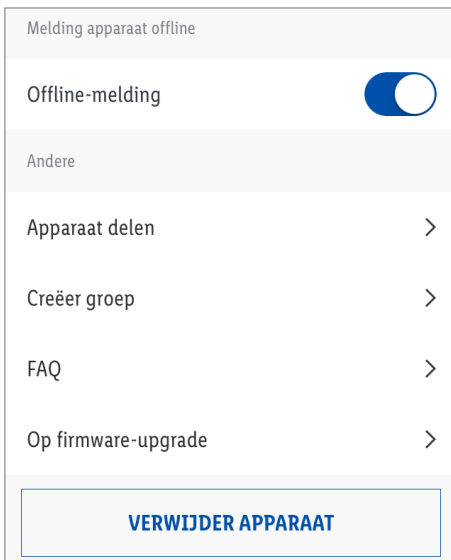

5. **Offline-melding :**

Er wordt een melding verzonden als het product langer dan 30 minuten offline is geweest.

- Offline-melding aan:

Tik op .

- Offline-melding uit:

Tik op .

6. **Apparaat vrijgeven :**

Toegang tot het product met andere gezinsleden delen.

7. **Groep creëren :**

Product van een groep toevoegen om alle producten van de groep synchroon aan te sturen.

 = gekozen apparaten.

Tik op **Bevestigen**.

Groep benoemen.

Tik op **In geheugen opslaan**.

De groep wordt op het startbeeldscherm van de app weergegeven.

8. **FAQ** :

Vaak gestelde, op het product betrekking hebbende vragen doorzoeken.

9. **Op firmware-upgrade controleren** :

Opgave van de firmwareversie van de ZigBee-module van dat moment en controleren of er updates van de firmware zijn.

10. **Apparaat verwijderen** :

Kiezen:

- **Loskoppelen**

Product uit de app verwijderen. De gegevens blijven behouden in het geheugen van het product.

Deze procedure zet het product alleen terug in de offline-modus en start de koppelmodus.

Als u alle gegevens uit het product en de cloud wilt verwijderen, lees dan het volgende punt.

- **Koppel los en wis alle gegevens**

Op fabrieksinstellingen terugzetten.

Met deze functie worden alle gegevens van het product en in de cloud gewist.

i Gebruik deze functie, als u het product aan iemand doorgeeft, het verwijdert of het retourneert aan de fabrikant.

Zorg ervoor dat alle gegevens van het apparaat en in de cloud worden gewist. Volg de aanwijzingen in de app op.

of

- **Afbreken**

Apparaat verwijderen afbreken.

● **Richtlijn gegevensbescherming**

■ Tabblad **Ik** :

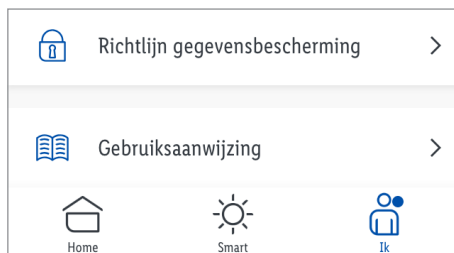

Richtlijn gegevensbescherming :

Onze volledige gegevensbeschermingsrichtlijn is hier verkrijgbaar.

● Tik voor uitvoeren / automatiseren

De App biedt de mogelijkheid om het product te bundelen met andere **smart Home**-apparaten en automatische handelingen in door de gebruiker gedefinieerde scenario's.

- Tabblad  **Smart**:

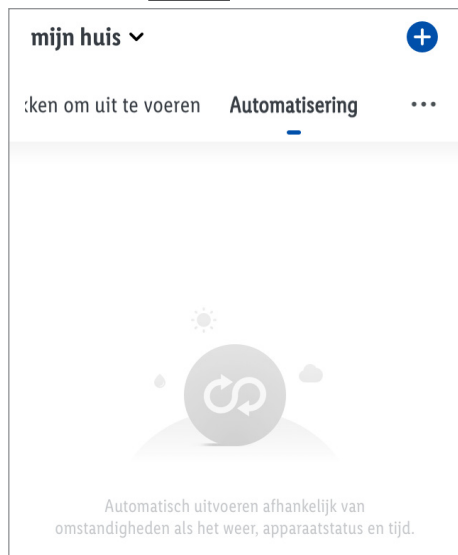

Kiezen:

- **Uitvoeren**
- of
- **Automatisering**



Tik op  om nieuwe scenario's en automatische handelingen te creëren.

- ① **TIP:** Deze functies worden uitvoerig beschreven in de gebruiksaanwijzing van de gateway.

Tabblad  **Ik**:

Tik op **Gebruiksaanwijzing**.

● Product handmatig loskoppelen van het netwerk

- Houd  **3** ca. 5 sec lang ingedrukt totdat de LED  **4** knippert.
- ① Deze functie zet het product alleen terug naar de offline-modus en start de koppelmodus. Mocht u alle gegevens in het product en ook in de Cloud willen wissen, raadpleeg dan het hoofdstuk "Uitgebreide functies", **Koppel los en wis alle gegevens**.

● LED-signalen

LED Betekenis



Product is ingeschakeld



Product is uitgeschakeld



Koppelingsmodus

Verklaring van de symbolen

	LED uit		LED aan
	LED knippert		

● Schoonmaken en onderhoud

● Schoonmaken

⚠ WAARSCHUWING! Tijdens het schoonmaken of gebruik mag het product niet ondergedompeld worden in water of in andere vloeistoffen. Product niet onder stromend water houden.

- Voor het schoonmaken: Ontkoppel het product van het elektriciteitsnet. Koppel een eventueel aangesloten apparaat los van het product.
- Gebruik voor het schoonmaken van het product een zachte, enigszins vochtige doek.
- Laat water noch andere vloeistoffen in het binnenste van het product binnendringen.
- Gebruik voor het schoonmaken geen schuurmiddelen, agressieve oplossingen of harde borstels.
- Houd het product droog.

● Opbergen

- Bewaar het product als het niet wordt gebruikt in de originele verpakking.
- Bewaar het product op een droge, goed geventileerde plaats die ontoegankelijk is voor kinderen.

● Probleemoplossing

Probleem	Oorzaak	Oplossing
Product niet bestuurbaar.	Afstand tussen het product en de Gateway te groot. Muren of andere belemmeringen tussen het product en Gateway.	Product of gateway omschakelen.

● Afvoer

i Zorg ervoor dat alle gegevens van het product en in de cloud worden gewist, voordat u het product doorgeeft aan iemand, het verwijdert of het retourneert aan de fabrikant.

Raadpleeg daarvoor het volgende hoofdstuk:

“Uitgebreide functies”, menupunt:

Koppel los en wis alle gegevens

De verpakking bestaat uit milieuvriendelijke grondstoffen die u via de plaatselijke recyclingcontainers kunt afvoeren.



Neem de aanduiding van de verpakkingsmaterialen voor de afvalscheiding in acht. Deze zijn gemarkeerd met de afkortingen (a) en een cijfers (b) met de volgende betekenis: 1-7: kunststoffen / 20-22: papier en vezelplaten / 80-98: composietmaterialen.



Het product en de verpakkingsmaterialen zijn recyclebaar; verwijder deze afzonderlijk voor een betere afvalbehandeling. Het Triman-logo geldt alleen voor Frankrijk.



Informatie over de mogelijkheden om het uitgediende product na gebruik te verwijderen, verstrekt uw gemeentelijke overheid.



Gooi het afgedankte product omwille van het milieu niet weg via het huisvuil, maar geef het af bij het daarvoor bestemde depot of het gemeentelijke milieupark. Over afgifteplaatsen en hun openingstijden kunt u zich bij uw aangewezen instantie informeren.

● Garantie

Het product wordt volgens strenge kwaliteitsrichtlijnen zorgvuldig geproduceerd en voor levering grondig getest. In geval van schade aan het product kunt u rechtmatig beroep doen op de verkoper van het product. Deze wettelijke rechten worden door onze hierna vermelde garantie niet beperkt.

Op dit product verlenen wij 3 jaar garantie vanaf aankoopdatum. De garantieperiode start op de dag van aankoop. Bewaar de originele kassabon alstublieft. Dit document is nodig als bewijs voor aankoop.

Wanneer binnen 3 jaar na de aankoopdatum van dit product een materiaal- of productiefout optreedt, dan wordt het product door ons – naar onze keuze – gratis voor u gerepareerd of vervangen. Deze garantie komt te vervallen als het product beschadigd wordt, niet correct gebruikt of onderhouden wordt.

De garantie geldt voor materiaal- en productiefouten. Deze garantie is niet van toepassing op productonderdelen, die onderhevig zijn aan normale slijtage en hierdoor als aan slijtage onderhevige onderdelen gelden (bijv. batterijen) of voor beschadigingen aan breekbare onderdelen, zoals bijv. schakelaars, accu's of dergelijke onderdelen, die gemaakt zijn van glas.

Afwikkeling in geval van garantie

Om een snelle afhandeling van uw reclamatie te waarborgen dient u de volgende instructies in acht te nemen:

Houd bij alle vragen alstublieft de kassabon en het artikelnummer (bijv. IAN 123456_7890) als bewijs van aankoop bij de hand.

Het artikelnummer vindt u op de typeplaat, ingegraveerd, op het titelblad van uw handleiding (linksonder) of als sticker op de achter- of onderzijde.

Wanneer er storingen in de werking of andere gebreken optreden, dient u eerst telefonisch of per e-mail contact met de onderstaande serviceafdeling op te nemen.

Een als defect geregistreerd product kunt u dan samen met uw aankoopbewijs (kassabon) en vermelding van de concrete schade alsmede het tijdstip van optreden voor u franco aan het u meegedeelde servicepunt verzenden.

Service

(NL) Service Nederland
Tel.: 0800022537

E-Mail: owim@lidl.nl

(BE) Service België
Tel.: 080071011
Tel.: 80023970 (Luxemburg)
E-Mail: owim@lidl.be

● **Vereenvoudigde**
EU-Conformiteitsverklaring

Wij, OWIM GmbH & Co. KG, Stiftsbergstraße 1,
74167 Neckarsulm, DUITSLAND, verklaren
als alleenverantwoordelijke dat de producten
BUITEN-STOPCONTACT-ADAPTER HG06619,
HG06619-FR en HG06619-DK, voldoen aan de
EU-richtlijnen 2014/53/EU en 2011/65/EU.

De volledige tekst van de EU-conformiteitsverklaring
is op het volgende internetadres beschikbaar:
www.owim.com



OWIM GmbH & Co. KG

Stiftsbergstraße 1
74167 Neckarsulm
GERMANY

Model No.: HG06619 / HG06619-FR/ HG06619-DK
Version: 03/2021

IAN 341835_2001

