

SILVERCREST®



DOPPELKOCHEPLATTE / DUAL HOTPLATE DOUBLE PLAQUE DE CUISSON SDK 2500 B1

DE AT CH

DOPPELKOCHEPLATTE

Bedienungsanleitung

FR BE

DOUBLE PLAQUE DE CUISSON

Mode d'emploi

PL

KUCHENKA ELEKTRYCZNA Z DWOMA PŁYTAMI GRZEWCZYMI

Instrukcja obsługi

GB IE

DUAL HOTPLATE

Operating instructions

NL BE

DUBBELE KOOKPLAAT

Gebruiksaanwijzing

CZ

DVOUPLŮTÝNKOVÝ VAŘIČ

Návod k obsluze

SK

ELEKTRICKÝ DVOJPLATŇOVÝ VARIČ

Návod na obsluhu

IAN 339256_1910

BE NL
PL CZ SK



DE AT CH

Klappen Sie vor dem Lesen die Seite mit den Abbildungen aus und machen Sie sich anschließend mit allen Funktionen des Gerätes vertraut.

GB IE

Before reading, unfold the page containing the illustrations and familiarise yourself with all functions of the device.

FR BE

Avant de lire le mode d'emploi, ouvrez la page contenant les illustrations et familiarisez-vous ensuite avec toutes les fonctions de l'appareil.

NL BE

Vouw vóór het lezen de pagina met de afbeeldingen open en maak u vertrouwd met alle functies van het apparaat.

PL

Przed przeczytaniem proszę rozłożyć stronę z ilustracjami, a następnie proszę zapoznać się z wszystkimi funkcjami urządzenia.

CZ

Před čtením si otevřete stranu s obrázky a potom se seznámte se všemi funkcemi přístroje.

SK

Pred čítaním si odklopte stranu s obrázkami a potom sa oboznámte so všetkými funkciami prístroja.

DE/AT/CH	Bedienungsanleitung	Seite	1
GB/IE	Operating instructions	Page	13
FR/BE	Mode d'emploi	Page	25
NL/BE	Gebbruiksaanwijzing	Pagina	39
PL	Instrukcja obsługi	Strona	51
CZ	Návod k obsluze	Strana	63
SK	Návod na obsluhu	Strana	75

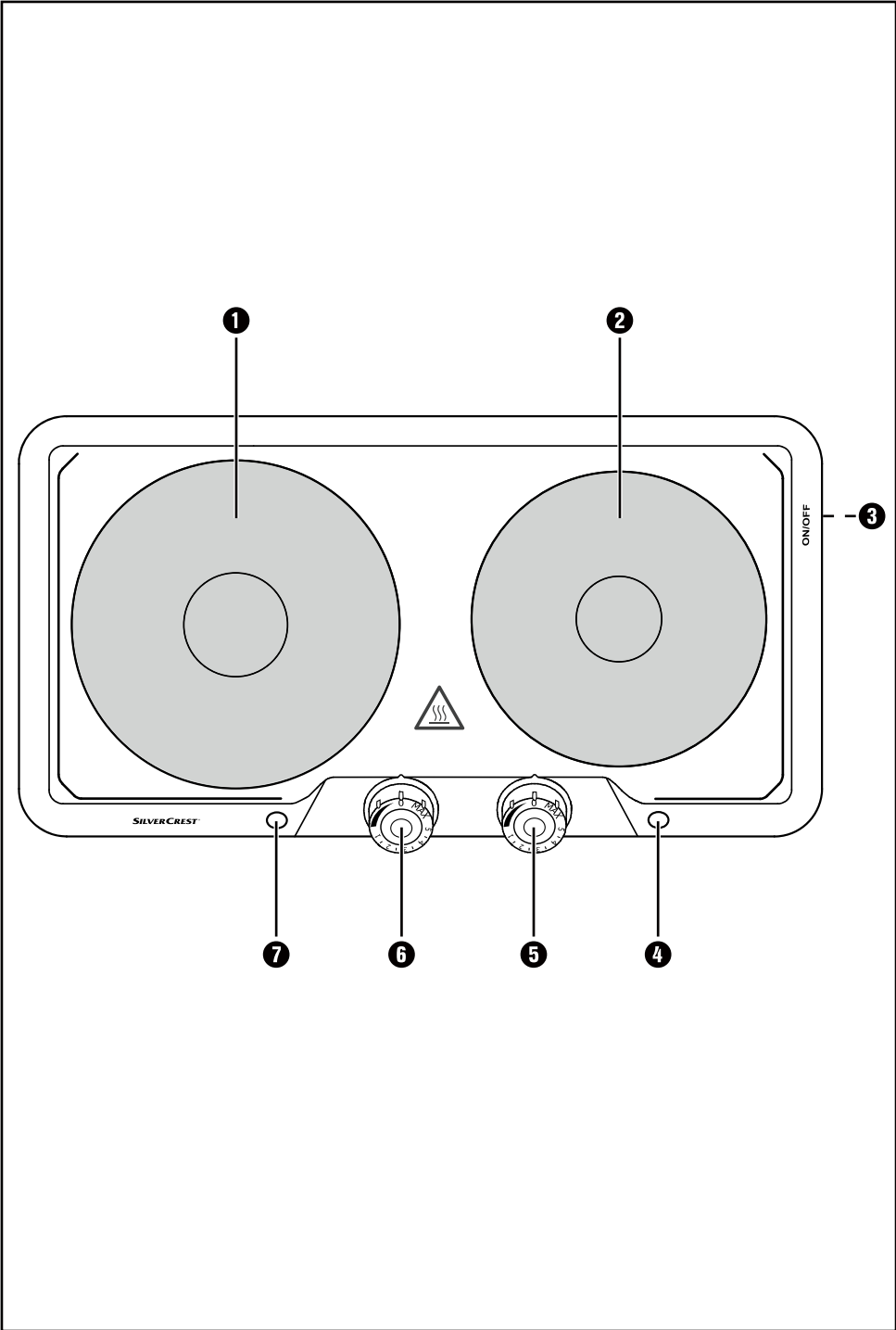

Inhaltsverzeichnis

Einführung	2
Urheberrecht	2
Haftungsbeschränkung	2
Bestimmungsgemäße Verwendung	2
Lieferumfang	2
Entsorgung der Verpackung	3
Gerätebeschreibung	3
Technische Daten	3
Energieverbrauch	4
Sicherheitshinweise	5
Aufstellen und Inbetriebnahme	6
Energieeffizientes Kochen	7
Bedienen	7
Reinigung und Pflege	8
Aufbewahren	8
Fehlerbehebung	9
Entsorgung	9
Garantie der Kompernaß Handels GmbH	10
Service	11
Importeur	11

Einführung

Herzlichen Glückwunsch zum Kauf Ihres neuen Gerätes!

Sie haben sich damit für ein modernes und hochwertiges Produkt entschieden. Die Bedienungsanleitung ist Bestandteil dieses Produktes. Sie enthält wichtige Hinweise für Sicherheit, Gebrauch und Entsorgung. Machen Sie sich vor der Benutzung des Produkts mit allen Bedien- und Sicherheitshinweisen vertraut. Benutzen Sie dieses Produkt nur wie beschrieben und für die angegebenen Einsatzbereiche. Händigen Sie alle Unterlagen bei Weitergabe des Produkts an Dritte mit aus.

Urheberrecht

Diese Dokumentation ist urheberrechtlich geschützt.

Jede Vervielfältigung bzw. jeder Nachdruck, auch auszugsweise, sowie die Wiedergabe der Abbildungen, auch im veränderten Zustand, ist nur mit schriftlicher Zustimmung des Herstellers gestattet.

Haftungsbeschränkung

Alle in dieser Bedienungsanleitung enthaltenen technischen Informationen, Daten und Hinweise für den Anschluss und die Bedienung entsprechen dem letzten Stand bei Drucklegung und erfolgen unter Berücksichtigung unserer bisherigen Erfahrungen und Erkenntnisse nach bestem Wissen.

Aus den Angaben, Abbildungen und Beschreibungen in dieser Bedienungsanleitung können keine Ansprüche hergeleitet werden.

Der Hersteller übernimmt keine Haftung für Schäden aufgrund von Nichtbeachtung der Bedienungsanleitung, nicht bestimmungsgemäßer Verwendung, unsachgemäßen Reparaturen, unerlaubt vorgenommenen Veränderungen oder Verwendung nicht zugelassener Ersatzteile.

Bestimmungsgemäße Verwendung

Dieses Gerät dient ausschließlich dem Erhitzen von Lebensmitteln.

Das Gerät ist ausschließlich für die Benutzung in privaten Haushalten bestimmt. Benutzen Sie das Gerät nicht gewerblich.

Lieferumfang

Das Gerät wird standardmäßig mit folgenden Komponenten geliefert:

- Doppelkochplatte
 - Bedienungsanleitung
- 1) Entnehmen Sie alle Teile des Gerätes und die Bedienungsanleitung aus dem Karton.
 - 2) Entfernen Sie sämtliches Verpackungsmaterial sowie Folien und Aufkleber.
 - 3) Reinigen Sie alle Teile des Gerätes wie im Kapitel „Reinigung und Pflege“ beschrieben.

HINWEIS

- ▶ Prüfen Sie die Lieferung auf Vollständigkeit und auf sichtbare Schäden.
- ▶ Bei einer unvollständigen Lieferung oder Schäden infolge mangelhafter Verpackung oder durch Transport wenden Sie sich an die Service-Hotline (siehe Kapitel **Service**).

Entsorgung der Verpackung

Die Verpackung schützt das Gerät vor Transportschäden. Die Verpackungsmaterialien sind nach umweltverträglichen und entsorgungstechnischen Gesichtspunkten ausgewählt und deshalb recyclebar.



Die Rückführung der Verpackung in den Materialkreislauf spart Rohstoffe und verringert das Abfallaufkommen. Entsorgen Sie nicht mehr benötigte Verpackungsmaterialien gemäß den örtlich geltenden Vorschriften.

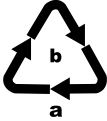

Entsorgen Sie die Verpackung umweltgerecht. Beachten Sie die Kennzeichnung auf den verschiedenen Verpackungsmaterialien und trennen Sie diese gegebenenfalls gesondert. Die Verpackungsmaterialien sind gekennzeichnet mit Abkürzungen (a) und Ziffern (b) mit folgender Bedeutung: 1–7: Kunststoffe, 20–22: Papier und Pappe, 80–98: Verbundstoffe.

HINWEIS

- ▶ Heben Sie, wenn möglich, die Originalverpackung während der Garantiezeit des Gerätes auf, um das Gerät im Garantiefall ordnungsgemäß verpacken zu können.

Gerätebeschreibung

- 1 große Kochplatte
- 2 kleine Kochplatte
- 3 Ein-/Ausschalter
- 4 Kontrollleuchte kleine Kochplatte
- 5 Thermostat kleine Kochplatte
- 6 Thermostat große Kochplatte
- 7 Kontrollleuchte große Kochplatte

Technische Daten

Gerät	
Spannung	230 V ~ (Wechselstrom), 50 Hz
Leistungsaufnahme	2500 W
Energieverbrauch	191,38 Wh/kg
große Kochplatte	
Leistungsaufnahme große Heizplatte	1500 W
Durchmesser große Heizplatte	18 cm
Energieverbrauch große Heizplatte	193,98 Wh/kg
kleine Kochplatte	
Leistungsaufnahme kleine Heizplatte	1000 W
Durchmesser kleine Heizplatte	15 cm
Energieverbrauch kleine Heizplatte	188,79 Wh/kg

Energieverbrauch

(geprüft gemäß Verordnung (EU) Nr. 66/2014, Anhang I, Abschnitt 2 und 2.2)

	Symbol	Wert		Einheit
Modellbezeichnung	SDK 2500 B1			
Kochplattentyp	-	Haushaltskochplatte		-
Anzahl der Kochfelder und/oder -bereiche	-	2		-
Heiztechnologie (Induktionskochfelder und -bereiche, Strahlungshitzekochfelder, Kochplatten)	-	Kochplatten		-
Bei runden Kochfeldern oder -bereichen: Durchmesser der Nutzfläche pro Kochfeld, gerundet auf die nächsten 5 mm	Ø	18	15	cm
Bei nicht kreisförmigen Kochfeldern oder -bereichen: Länge und Breite der Nutzfläche pro elektrisch geheiztem Kochfeld oder -bereich, gerundet auf die nächsten 5 mm	L	N/A		cm
	B	N/A		cm
Energieverbrauch pro Kochfeld oder -bereich, berechnet pro kg	EC _{Elektrokochen}	193,98	188,79	Wh/kg
Energieverbrauch der Kochplatte pro kg	EC _{Kochplatte}	191,38		Wh/kg

Sicherheitshinweise

STROMSCHLAGGEFAHR

- ▶ Lassen Sie beschädigte Netzstecker oder Netzkabel sofort von autorisiertem Fachpersonal oder dem Kundenservice austauschen, um Gefährdungen zu vermeiden.
- ▶ Fassen Sie Gerät, Netzkabel und -stecker nie mit nassen Händen an. Es besteht sonst die Gefahr eines elektrischen Schlags.
- ▶ Knicken oder quetschen Sie das Netzkabel nicht.
- ▶ Ziehen Sie das Netzkabel stets am Netzstecker aus der Steckdose, ziehen Sie nicht am Kabel selbst.
- ▶ Schließen Sie das Gerät nur an eine vorschriftsmäßig installierte und gut erreichbare Netzsteckdose an. Die Netzspannung muss mit den Angaben auf dem Typenschild des Gerätes übereinstimmen.
- ▶ Benutzen Sie das Gerät nicht in der Nähe der Badewanne / Dusche oder über einem mit Wasser gefüllten Waschbecken. Nähe von Wasser stellt eine Gefahr dar, auch wenn das Gerät ausgeschaltet ist.
- ▶ Das Gerät ist nur für die Verwendung in trockenen Räumen geeignet.



Tauchen Sie das Gerät niemals in Wasser oder andere Flüssigkeiten.

WARNUNG! VERLETZUNGSGEFAHR!

- ▶ Dieses Gerät kann von Kindern ab 8 Jahren und darüber sowie von Personen mit verringerten physischen, sensorischen oder mentalen Fähigkeiten oder Mangel an Erfahrung und Wissen benutzt werden, wenn sie beaufsichtigt oder bezüglich des sicheren Gebrauchs des Gerätes unterwiesen wurden und die daraus resultierenden Gefahren verstehen.
- ▶ Kinder jünger als 8 Jahre sind von Gerät und der Anschlussleitung fernzuhalten.
- ▶ Kinder dürfen nicht mit dem Gerät spielen.
- ▶ Reinigung und Benutzerwartung dürfen nicht durch Kinder durchgeführt werden, es sei denn, sie sind älter als 8 Jahre und beaufsichtigt.

⚠ **WARNUNG! VERLETZUNGSGEFAHR!**

- ▶ Lassen Sie das Gerät nach Gebrauch erst abkühlen, bevor Sie es transportieren.
- ▶ Verlegen Sie das Netzkabel so, dass niemand darauf treten oder darüber stolpern kann.
- ▶ Berühren Sie niemals die Kochplatten während der Benutzung, da diese sehr heiß werden.
- ▶ Sie dürfen keine Verlängerungskabel verwenden. Die Netzsteckdose muss im Notfall schnell zu erreichen sein.
- ▶ Benutzen Sie keine externe Zeitschaltuhr oder ein separates Fernwirkssystem, um das Gerät zu betreiben.



Achtung! Heiße Oberfläche.

ACHTUNG - BRANDGEFAHR!

- ▶ Lassen Sie das Gerät während des Betriebs niemals unbeaufsichtigt.
- ▶ Es dürfen sich während des Betriebs keine leicht brennbaren Materialien in unmittelbarer Umgebung des Gerätes befinden (z. B. Geschirrhandtuch, Topflappen etc.).
- ▶ Wenn Sie das Gerät über einen längeren Zeitraum nicht nutzen, müssen Sie es vom Stromnetz trennen. Nur wenn Sie den Netzstecker aus der Netzsteckdose ziehen, ist das Gerät vollständig stromfrei.

Aufstellen und Inbetriebnahme

- 1) Stellen Sie das Gerät auf eine stabile, ebene und hitzebeständige Oberfläche.
- 2) Verbinden Sie den Netzstecker mit einer Netzsteckdose.
- 3) Schalten Sie das Gerät ein, indem Sie den Ein-/Ausschalter **3** in die Stellung „I“ bringen.
- 4) Stellen Sie beide Thermostate **5/6** auf MAX und lassen Sie die Kochplatten **1/2** ca. 3 Minuten ohne Topf aufheizen.
Hierbei kann es zu leichter Rauchentwicklung kommen, da die aufgetragene Schutzschicht einbrennt. Sorgen Sie für ausreichende Belüftung. Öffnen Sie zum Beispiel ein Fenster.
- 5) Nach 3 Minuten schalten Sie die Kochplatten **1/2** wieder aus.

Energieeffizientes Kochen

- Benutzen Sie Töpfe, die den gleichen Durchmesser wie die jeweilige Kochplatte **1/2** haben. Bei zu kleinen Töpfen, die nicht die ganze Kochplatte **1/2** bedecken, geht sehr viel Energie verloren.
- Achten Sie darauf, dass die Töpfe/Pfannen plan auf den Kochplatten **1/2** aufliegen. Verbeulte oder schiefe Böden verhindern eine optimale Wärmeleitung.
- Um Energie zu sparen, können Sie die Kochplatte **1/2** schon ausschalten, bevor das Gericht ganz fertig gegart ist. Die Restwärme der Kochplatte **1/2** reicht meistens aus, um das Gericht zu Ende zu garen.

Bedienen

HINWEIS

- ▶ Verwenden Sie Kochgeschirr mit flachen, geraden Böden zur besseren Wärmeleitung.
- ▶ Benutzen Sie möglichst zur Größe der Kochplatte passendes Kochgeschirr.

- 1) Stellen Sie den gefüllten Topf auf die gewünschte Kochplatte **1/2**.
- 2) Schalten Sie das Gerät ein, indem Sie den Ein-/Ausschalter **3** in die Stellung „I“ bringen.
- 3) Drehen Sie das jeweilige Thermostat **5/6** auf die gewünschte Einstellung:
 - 0: ausgeschaltet
 -  - 4: langsam kochen
 - 4 - MAX: schnell kochen

Die jeweilige Kontrollleuchte **4/7** der eingestellten Kochplatte **1/2** leuchtet.

HINWEIS

- ▶ Die Kontrollleuchte **4/7** leuchtet, solange die Kochplatte **1/2** aufheizt. Sobald die eingestellte Temperatur erreicht ist, erlischt die Kontrollleuchte **4/7**. Während des Betriebs kann es sein, dass die Kontrollleuchte **4/7** wieder aufleuchtet und erlischt. Dies ist keine Fehlfunktion des Gerätes, sondern ein Zeichen dafür, dass die Kochplatte **1/2** die Temperatur hält und nachheizt.
- 4) Wenn der Kochvorgang beendet ist, stellen Sie das Thermostat **5/6** wieder auf 0. Die Kontrollleuchte **4/7** erlischt.
 - 5) Stellen Sie den Ein-/Ausschalter **3** auf „O“.

Wenn Sie das Gerät längere Zeit nicht benutzen, ziehen Sie den Netzstecker aus der Netzsteckdose.

Reinigung und Pflege

⚠ STROMSCHLAGGEFAHR

- ▶ Ziehen Sie vor jeder Reinigung den Netzstecker aus der Netzsteckdose.



Tauchen Sie das Gerät niemals in Wasser oder andere Flüssigkeiten.

⚠ WARNUNG! VERLETZUNGSGEFAHR!

- ▶ Lassen Sie das Gerät abkühlen, bevor Sie es reinigen!

ACHTUNG - SACHSCHADEN!

- ▶ Benutzen Sie keine aggressiven, chemischen oder scheuernden Putzmittel, um das Gerät zu reinigen! Diese können das Gerät beschädigen.
- Wischen Sie das Gerät mit einem feuchten Tuch ab. Bei hartnäckigeren Verschmutzungen geben Sie ein mildes Spülmittel auf das Tuch. Achten Sie darauf, dass Sie anschließend alle Spülmittelreste mit einem feuchten Tuch entfernen.
- Warten Sie mit der erneuten Benutzung, bis das Gerät wieder vollkommen getrocknet ist.

Aufbewahren

- Bewahren Sie das Gerät an einem trockenen und staubfreien Ort auf.
- Wickeln Sie das Kabel um die Kabelaufwicklung an der Unterseite des Gerätes und fixieren Sie das Ende mit dem Kabel-Clip:

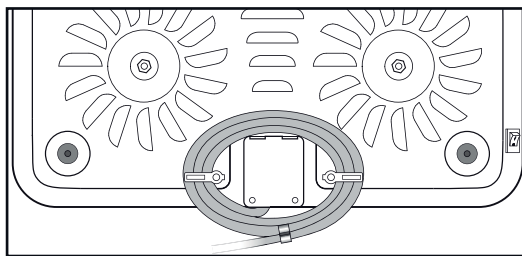

Fehlerbehebung

Störung	Ursache	Abhilfe
Das Gerät funktioniert nicht.	Der Netzstecker steckt nicht in der Netzsteckdose.	Verbinden Sie den Netzstecker mit dem Stromnetz.
	Das Gerät ist defekt.	Wenden Sie sich an den Kundendienst.
	Das Gerät ist nicht eingeschaltet.	Schalten Sie das Gerät am Ein-/Ausschalter 3 ein.

Entsorgung



Werfen Sie das Gerät keinesfalls in den normalen Hausmüll. Dieses Produkt unterliegt der europäischen Richtlinie 2012/19/EU (Waste Electrical and Electronic Equipment).

Entsorgen Sie das Gerät über einen zugelassenen Entsorgungsbetrieb oder über Ihre kommunale Entsorgungseinrichtung. Beachten Sie die aktuell geltenden Vorschriften. Setzen Sie sich im Zweifelsfall mit Ihrer Entsorgungseinrichtung in Verbindung.



Möglichkeiten zur Entsorgung des ausgedienten Produkts erfahren Sie bei Ihrer Gemeinde- oder Stadtverwaltung.



Das Produkt ist recycelbar, unterliegt einer erweiterten Herstellerverantwortung und wird getrennt gesammelt.

Garantie der Kompernaß Handels GmbH

Sehr geehrte Kundin, sehr geehrter Kunde,

Sie erhalten auf dieses Gerät 3 Jahre Garantie ab Kaufdatum. Im Falle von Mängeln dieses Produkts stehen Ihnen gegen den Verkäufer des Produkts gesetzliche Rechte zu. Diese gesetzlichen Rechte werden durch unsere im Folgenden dargestellte Garantie nicht eingeschränkt.

Garantiebedingungen

Die Garantiefrist beginnt mit dem Kaufdatum. Bitte bewahren Sie den Kassenbon gut auf. Dieser wird als Nachweis für den Kauf benötigt.

Tritt innerhalb von drei Jahren ab dem Kaufdatum dieses Produkts ein Material- oder Fabrikationsfehler auf, wird das Produkt von uns – nach unserer Wahl – für Sie kostenlos repariert, ersetzt oder der Kaufpreis erstattet. Diese Garantieleistung setzt voraus, dass innerhalb der Dreijahresfrist das defekte Gerät und der Kaufbeleg (Kassenbon) vorgelegt und schriftlich kurz beschrieben wird, worin der Mangel besteht und wann er aufgetreten ist.

Wenn der Defekt von unserer Garantie gedeckt ist, erhalten Sie das reparierte oder ein neues Produkt zurück. Mit Reparatur oder Austausch des Produkts beginnt kein neuer Garantiezeitraum.

Garantiezeit und gesetzliche Mängelansprüche

Die Garantiezeit wird durch die Gewährleistung nicht verlängert. Dies gilt auch für ersetzte und reparierte Teile. Eventuell schon beim Kauf vorhandene Schäden und Mängel müssen sofort nach dem Auspacken gemeldet werden. Nach Ablauf der Garantiezeit anfallende Reparaturen sind kostenpflichtig.

Garantieumfang

Das Gerät wurde nach strengen Qualitätsrichtlinien sorgfältig produziert und vor Auslieferung gewissenhaft geprüft.

Die Garantieleistung gilt für Material- oder Fabrikationsfehler. Diese Garantie erstreckt sich nicht auf Produktteile, die normaler Abnutzung ausgesetzt sind und daher als Verschleißteile angesehen werden können oder für Beschädigungen an zerbrechlichen Teilen, z. B. Schalter, Akkus oder Teile, die aus Glas gefertigt sind.

Diese Garantie verfällt, wenn das Produkt beschädigt, nicht sachgemäß benutzt oder gewartet wurde. Für eine sachgemäße Benutzung des Produkts sind alle in der Bedienungsanleitung aufgeführten Anweisungen genau einzuhalten. Verwendungszwecke und Handlungen, von denen in der Bedienungsanleitung abgeraten oder vor denen gewarnt wird, sind unbedingt zu vermeiden.

Das Produkt ist nur für den privaten und nicht für den gewerblichen Gebrauch bestimmt. Bei missbräuchlicher und unsachgemäßer Behandlung, Gewaltanwendung und bei Eingriffen, die nicht von unserer autorisierten Serviceniederlassung vorgenommen wurden, erlischt die Garantie.

Abwicklung im Garantiefall

Um eine schnelle Bearbeitung Ihres Anliegens zu gewährleisten, folgen Sie bitte den folgenden Hinweisen:

- Bitte halten Sie für alle Anfragen den Kassenschein und die Artikelnummer (z. B. IAN 123456) als Nachweis für den Kauf bereit.
- Die Artikelnummer entnehmen Sie bitte dem Typenschild am Produkt, einer Gravur am Produkt, dem Titelblatt der Bedienungsanleitung (unten links) oder dem Aufkleber auf der Rück- oder Unterseite des Produktes.
- Sollten Funktionsfehler oder sonstige Mängel auftreten, kontaktieren Sie zunächst die nachfolgend benannte Serviceabteilung **telefonisch** oder per **E-Mail**.
- Ein als defekt erfasstes Produkt können Sie dann unter Beifügung des Kaufbelegs (Kassenschein) und der Angabe, worin der Mangel besteht und wann er aufgetreten ist, für Sie portofrei an die Ihnen mitgeteilte Serviceanschrift übersenden.



Auf www.lidl-service.com können Sie diese und viele weitere Handbücher, Produktvideos und Installationssoftware herunterladen.

Mit diesem QR-Code gelangen Sie direkt auf die Lidl-Service-Seite (www.lidl-service.com) und können mittels der Eingabe der Artikelnummer (IAN) 123456 Ihre Bedienungsanleitung öffnen.

Service

DE Service Deutschland

Tel.: 0800 5435 111 (kostenfrei aus dem dt. Festnetz/Mobilfunknetz)
E-Mail: kompernass@lidl.de

AT Service Österreich

Tel.: 0820 201 222 (0,15 EUR/Min.)
E-Mail: kompernass@lidl.at

CH Service Schweiz

Tel.: 0842 665566 (0,08 CHF/Min., Mobilfunk max. 0,40 CHF/Min.)
E-Mail: kompernass@lidl.ch

IAN 339256_1910

Importeur

Bitte beachten Sie, dass die folgende Anschrift keine Serviceanschrift ist. Kontaktieren Sie zunächst die benannte Servicestelle.

KOMPERNASS HANDELS GMBH

BURGSTRASSE 21

44867 BOCHUM

DEUTSCHLAND

www.kompernass.com

Table of Contents

Introduction	14
Copyright	14
Limitation of liability	14
Intended use	14
Package contents	14
Disposal of packaging	15
Appliance description	15
Technical details	15
Energy consumption	16
Safety instructions	17
Setting up and connecting	18
Energy-efficient cooking	19
Operation	19
Cleaning and care	20
Storage	20
Fault rectification	21
Disposal	21
Kompernass Handels GmbH warranty	22
Service	23
Importer	23

Introduction

Congratulations on the purchase of your new appliance!

You have clearly decided in favour of a modern, high-quality product. These operating instructions are a constituent of this product. They contain important information on safety, use and disposal. Before using the product, familiarise yourself with all operating and safety instructions. This appliance must only be used as described and for the purposes indicated. Please also pass these operating instructions on to any future owner(s).

Copyright

This documentation is subject to copyright protection.

Any copying or reproduction, including extracts thereof, and the reproduction of images (even in a modified state), is only permitted with the written authorisation of the manufacturer.

Limitation of liability

All technical information, data and information for installation, connection and operation contained in these operating instructions correspond to the latest state at time of printing and, to the best of our knowledge, take into account our previous experience and know-how.

No claims can be derived from the details, illustrations and descriptions in these instructions.

The manufacturer assumes no responsibility for damage caused by failure to observe these instructions, improper use, incompetent repairs, making unauthorised modifications or for using unapproved replacement parts.

Intended use

This appliance is intended exclusively for heating food up.

The appliance is intended exclusively for use in domestic households. Not for commercial use!

Package contents

This appliance is supplied with the following components as standard:

- Dual Hotplate
 - Operating instructions
- 1) Remove all parts of the appliance and the operating instructions from the box.
 - 2) Remove all packaging materials as well as foils and stickers.
 - 3) Clean all parts of the appliance as described in the section "Cleaning and care".

NOTE

- ▶ Check the delivery for completeness and for signs of visible damage.
- ▶ If the delivery is not complete or has been damaged due to defective packaging or transportation, contact the Service Hotline (see section **Service**).

Disposal of packaging

The packaging protects the appliance from transport damage. The packaging materials have been selected in accordance with their environmental friendliness and disposal attributes, and are therefore recyclable.



Returning the packaging to the material cycle conserves raw materials and reduces the amount of waste that is generated. Dispose of packaging material that is no longer needed in accordance with applicable local regulations.

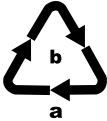

Dispose of the packaging in an environmentally friendly manner. Note the labelling on the packaging and separate the packaging material components for disposal if necessary. The packaging material is labelled with abbreviations (a) and numbers (b) with the following meanings: 1–7: plastics, 20–22: paper and cardboard, 80–98: Composites

NOTE

- ▶ If possible, keep the appliance's original packaging during the warranty period so that the appliance can be packed properly for returning in the event of a warranty claim.

Appliance description

- 1 Large hob
- 2 Small hob
- 3 On/Off switch
- 4 Indicator lamp small hob
- 5 Thermostat small cooking plate
- 6 Thermostat large hob
- 7 Indicator lamp large hob

Technical details

Appliance	
Voltage	230 V ~ (alternating current), 50 Hz
Power consumption	2500 W
Energy consumption	191.38 Wh/kg
Large hob	
Power consumption large hob	1500 W
Diameter of large hob	18 cm
Energy consumption of large hob	193.98 Wh/kg
Small hob	
Power consumption small hob	1000 W
Diameter of small hob	15 cm
Energy consumption of small hob	188.79 Wh/kg

Energy consumption

(tested in accordance with Regulation (EU) No. 66/2014, Annex I, sections 2 and 2.2)

	Symbol	Value		Unit
Model designation	SDK 2500 B1			
Hotplate type	-	Household hotplate		-
Number of hobs and/ or cooking areas	-	2		-
Heating technology (induction hobs and areas, radiant heat hobs, cooking plates)	-	Hotplates		-
In the case of circular cooking plates or areas: diameter of effective area per hob, rounded up to the next 5 mm	∅	18	15	cm
In the case of non-cir- cular hobs or cooking areas: length and width of effective area per electrically-heated hob or cooking area rounded up to the next 5 mm	L	N/A		cm
	B	N/A		cm
Energy consumption per hob or cooking area, calculated per kg	EC _{electric cookers}	193.98	188.79	Wh/kg
Hob energy consump- tion per kg	EC _{hob}	191.38		Wh/kg

Safety instructions

RISK OF ELECTRIC SHOCK

- ▶ To avoid risks, arrange for defective plugs and/or power cables to be replaced at once by qualified technicians or our Customer Service Department.
- ▶ Never hold the appliance, power cable or power plug with wet hands. There is the risk of receiving an electric shock.
- ▶ Do not fold or crush the power cable.
- ▶ To disconnect, always remove the power plug itself from the mains power socket, do not pull on the power cable.
- ▶ The appliance must only be connected to a correctly installed and easily accessible mains power socket. Ensure that the rating of the local power supply corresponds with the details on the rating plate of the appliance.
- ▶ Do not use the appliance in the close vicinity of a bathtub/shower or a sink filled with water. The proximity of moisture presents a danger even when the appliance is switched off.
- ▶ The appliance is suitable for use only in dry areas.



NEVER submerge the appliance in water or other liquids.

WARNING! RISK OF INJURY!

- ▶ This appliance may be used by children aged 8 or over and by persons with reduced physical, sensory or mental capabilities or lack of experience and knowledge, provided that they are under supervision or have been told how to use of the appliance safely and are aware of the potential risks.
- ▶ Children younger than 8 years of age must be kept away from the appliance and the power cable.
- ▶ Children must not play with the appliance.
- ▶ Cleaning and user maintenance must not be performed by children unless they are older than 8 years of age and are supervised.
- ▶ After use, allow the appliance to cool down before transporting it.

⚠ WARNING! RISK OF INJURY!

- ▶ Route the power cable in such a way that no one can tread on or trip over it.
- ▶ Never touch the cooking plates during use as these become very hot.
- ▶ Do not use extension cables. The plug must be quickly accessible in an emergency.
- ▶ Do not use an external timing switch or a separate remote control system to operate the appliance.



Caution! Hot surfaces.

CAUTION - RISK OF FIRE!

- ▶ Never leave the appliance unattended while it is being used.
- ▶ When the appliance is in use ensure that there are no easily inflammable materials close to it (e.g. dishcloths, oven cloths etc.).
- ▶ If you do not intend to use the appliance for an extended period, you must disconnect it from the power source. The appliance is only completely without current when the power plug has been pulled out of the socket.

Setting up and connecting

- 1) Place the appliance on a stable, level and heat-resistant surface.
- 2) Insert the plug into a mains power socket.
- 3) Switch the appliance on by switching the On/Off switch **3** to the position "I".
- 4) Set the two thermostats **5/6** to MAX and allow the hobs **1/2** to heat up for about 3 minutes without any pan on them.
This can cause slight smoke development since the protective coating which has been applied will burn in. Ensure there is sufficient ventilation. For example, open a window.
- 5) Switch off the hobs **1/2** after 3 minutes.

Energy-efficient cooking

- Use cooking pots with the same diameter as the respective hob **1/2**. If you use particularly small pots that do not cover the whole hob **1/2**, a great deal of energy is simply wasted.
- Ensure that the pots/pans rest flat on the hobs **1/2**. Dented or uneven bottoms prevent optimum heat conduction.
- To save energy, you can turn off the hob **1/2** before you have completely finished cooking. The residual heat of the hob **1/2** is usually sufficient to finish cooking the food.

Operation

NOTE

- ▶ Use cooking utensils with flat, even bases for better thermal transfer.
- ▶ If possible, use cooking utensils which match the cooking plate sizes.

- 1) Place the filled saucepan on the required hob **1/2**.
- 2) Switch the appliance on by sliding the On/Off switch **3** to the position "I".
- 3) Turn the relevant thermostat **5/6** to the required setting:
 - 0: switched off
 -  - 4: slow cooking
 - 4-MAX: fast cooking

The relevant indicator lamp **4/7** for the hob **1/2** you have switched on illuminates.

NOTE

- ▶ The control lamp **4/7** remains lit while the hob **1/2** is heating up. As soon as the selected temperature has been reached, the control lamp **4/7** goes off. During operation, it is possible that the control lamp **4/7** switches on and off. This is not a malfunction of the appliance, merely an indication that the hob **1/2** is reheating occasionally to maintain the temperature.

- 4) Once the cooking process has finished, adjust thermostat **5/6** back to 0. The indicator lamp **4/7** goes out.
- 5) Turn the On/Off switch **3** to "O".

If you do not intend to use the appliance for an extended period, remove the plug from the power socket.

Cleaning and care

⚠ RISK OF ELECTRIC SHOCK

- ▶ Before cleaning, ALWAYS remove the plug from the mains power socket.



Never submerge the appliance in water or other liquids.

⚠ WARNING! RISK OF INJURY!

- ▶ Allow the appliance to cool down before cleaning it!

CAUTION - PROPERTY DAMAGE!

- ▶ Do not use abrasive, chemical or caustic cleaning agents to clean this appliance! These can damage the appliance.
 - Wipe the appliance with a damp cloth. For stubborn soiling use a mild detergent on the cloth.
Ensure that you remove all detergent residues with a moist cloth afterwards.
 - Please wait until the appliance is completely dry before using it again.

Storage

- Store the appliance in a dry and dust-free place.
- Wind the cable around the cable retainer on the underside of the appliance and fasten the end with the cable clip.

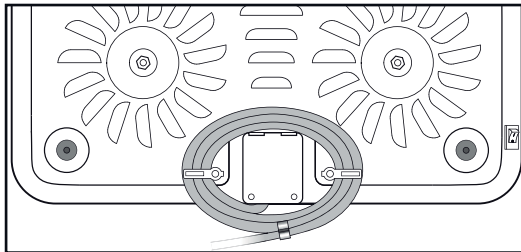

Fault rectification

Malfunction	Cause	Solution
The appliance is not working.	The plug is not inserted into a mains power socket.	Connect the plug to the power supply.
	The appliance is defective.	In this case, contact the Customer Service.
	The appliance is not switched on.	Switch the appliance on using the On/Off switch  .

Disposal



Never dispose of the appliance in the normal domestic waste. This product is subject to the provisions of European Directive 2012/19/EU (Waste Electrical and Electronic Equipment).

Dispose of the appliance through an approved disposal centre or at your community waste facility. Please observe the currently applicable regulations. Please contact your waste disposal centre should you be in any doubt.



Your local community or municipal authorities can provide information on how to dispose of the product.



The product is recyclable, subject to extended producer responsibility and is collected separately.

Kompernass Handels GmbH warranty

Dear Customer,

This appliance has a 3-year warranty valid from the date of purchase. If this product has any faults, you, the buyer, have certain statutory rights. Your statutory rights are not restricted in any way by the warranty described below.

Warranty conditions

The warranty period starts on the date of purchase. Please keep your receipt in a safe place. This will be required as proof of purchase.

If any material or manufacturing fault occurs within three years of the date of purchase of the product, we will either repair or replace the product for you or refund the purchase price (at our discretion). This warranty service requires that you present the defective appliance and the proof of purchase (receipt) within the three-year warranty period, along with a brief written description of the fault and of when it occurred.

If the defect is covered by the warranty, your product will either be repaired or replaced by us. The repair or replacement of a product does not signify the beginning of a new warranty period.

Warranty period and statutory claims for defects

The warranty period is not prolonged by repairs effected under the warranty. This also applies to replaced and repaired components. Any damage and defects present at the time of purchase must be reported immediately after unpacking. Repairs carried out after expiry of the warranty period shall be subject to a fee.

Scope of the warranty

This appliance has been manufactured in accordance with strict quality guidelines and inspected meticulously prior to delivery.

The warranty covers material faults or production faults. The warranty does not extend to product parts subject to normal wear and tear or to fragile parts which could be considered as consumable parts such as switches, batteries or parts made of glass.

The warranty does not apply if the product has been damaged, improperly used or improperly maintained. The directions in the operating instructions for the product regarding proper use of the product are to be strictly followed. Uses and actions that are discouraged in the operating instructions or which are warned against must be avoided.

This product is intended solely for private use and not for commercial purposes. The warranty shall be deemed void in cases of misuse or improper handling, use of force and modifications / repairs which have not been carried out by one of our authorised Service centres.

Warranty claim procedure

To ensure quick processing of your case, please observe the following instructions:

- Please have the till receipt and the item number (e.g. IAN 12345) available as proof of purchase.
- You will find the item number on the type plate on the product, an engraving on the product, on the front page of the operating instructions (below left) or on the sticker on the rear or bottom of the product.
- If functional or other defects occur, please contact the service department listed either by **telephone** or by **e-mail**.
- You can return a defective product to us free of charge to the service address that will be provided to you. Ensure that you enclose the proof of purchase (till receipt) and information about what the defect is and when it occurred.



You can download these instructions along with many other manuals, product videos and installation software at www.lidl-service.com.

This QR code will take you directly to the Lidl service page (www.lidl-service.com) where you can open your operating instructions by entering the item number (IAN) 123456.

Service

GB Service Great Britain

Tel.: 0800 404 7657

E-Mail: kompennass@lidl.co.uk

IE Service Ireland

Tel.: 1890 930 034

(0,08 EUR/Min., (peak))

(0,06 EUR/Min., (off peak))

E-Mail: kompennass@lidl.ie

IAN 339256_1910

Importer

Please note that the following address is not the service address. Please use the service address provided in the operating instructions.

KOMPERNASS HANDELS GMBH

BURGSTRASSE 21

44867 BOCHUM

GERMANY

www.kompennass.com

Table des matières

Introduction	26
Droits d'auteur	26
Limitation de responsabilité	26
Utilisation conforme	26
Étendue des fournitures	26
Éliminer l'emballage	27
Description de l'appareil	27
Caractéristiques techniques	27
Consommation énergétique	28
Consignes de sécurité	29
Installation et mise en service	30
La cuisson efficace énergétiquement	31
Opération	31
Nettoyage et entretien	32
Conservation	32
Élimination des pannes	33
Mise au rebut	33
Garantie pour Kompnass Handels GmbH pour la Belgique	34
Garantie pour Kompnass Handels GmbH pour la France	36
Service après-vente	38
Importateur	38

Introduction

Félicitations pour l'achat de votre nouvel appareil !

Vous avez opté pour un produit moderne, de grande qualité. Le présent mode d'emploi fait partie intégrante de ce produit. Il contient des remarques importantes concernant la sécurité, l'usage et la mise au rebut. Avant l'usage, veuillez vous familiariser avec toutes les consignes d'opération et de sécurité. N'utilisez l'appareil que comme indiqué et pour les domaines d'application spécifiés. Si vous cédez le produit à un tiers, remettez-lui également tous les documents.

Droits d'auteur

Cette documentation est protégée par les droits d'auteur.

Toute reproduction ou réimpression, même partielle, y compris la reproduction des illustrations, même modifiées, n'est autorisée qu'avec l'accord écrit du fabricant.

Limitation de responsabilité

L'ensemble des informations, données et remarques techniques contenues dans ce mode d'emploi sont conformes au dernier état lors du passage en presse et tiennent compte de nos expériences passées et connaissances en toute bonne foi.

Les indications, illustrations et descriptions contenues dans le présent mode d'emploi ne peuvent donner droit à aucune réclamation.

Le fabricant n'assume aucune responsabilité pour les dommages résultant du non-respect du mode d'emploi, d'une mauvaise utilisation, de réparations inappropriées, de modifications non autorisées ou de l'emploi de pièces de rechange non agréées.

Utilisation conforme

Cet appareil sert exclusivement à la cuisson de produits alimentaires.

L'appareil est exclusivement réservé à une utilisation dans un cadre domestique.

N'utilisez pas l'appareil pour des applications commerciales.

Étendue des fournitures

L'appareil est équipé de manière standard des composants suivants :

- Double plaque de cuisson
 - Mode d'emploi
- 1) Sortir du carton toutes les pièces de l'appareil et le mode d'emploi.
 - 2) Enlever tout le matériel d'emballage, les films et les autocollants.
 - 3) Nettoyer toutes les pièces de l'appareil comme indiqué au chapitre «Nettoyage et entretien».

REMARQUE

- ▶ Vérifiez si la livraison est bien complète et ne présente aucun dommage apparent.
- ▶ En cas de livraison incomplète ou de dommages résultant d'un emballage défectueux ou du transport, veuillez vous adresser à la hotline du service après-vente (voir le chapitre **Service après-vente**).

Éliminer l’emballage

L’emballage protège l’appareil de tous dommages éventuels au cours du transport. Les matériaux d’emballage ont été sélectionnés selon des critères de respect de l’environnement et de recyclage permettant une élimination écologique de ceux-ci.



Le recyclage de l’emballage en filière de revalorisation permet d’économiser des matières premières et de réduire le volume de déchets. Veuillez éliminer les matériaux d’emballage superflus selon la réglementation locale.

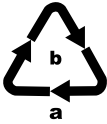

Éliminez l’emballage d’une manière respectueuse de l’environnement. Observez le marquage sur les différents matériaux d’emballage et triez-les séparément si nécessaire. Les matériaux d’emballage sont repérés par des abréviations (a) et des numéros (b) qui ont la signification suivante : 1–7 : Plastiques, 20–22 : Papier et carton, 80–98 : Matériaux composites

REMARQUE

- ▶ Si possible, conservez l'emballage d'origine pendant la période de garantie de l'appareil, afin de pouvoir emballer ce dernier correctement en cas de recours à la garantie.

Description de l’appareil

- ① grande plaques de cuisson
- ② petite plaque plaques de cuisson
- ③ commutateur marche/arrêt
- ④ voyant de contrôle petite plaque de cuisson
- ⑤ thermostat petite plaque cuisson
- ⑥ thermostat grande plaque cuisson
- ⑦ voyant de contrôle grande plaque de cuisson

Caractéristiques techniques

Appareil	
Tension	230 V ~ (courant alternatif), 50 Hz
Puissance absorbée	2500 W
Consommation énergétique	191,38 Wh/kg
Grande plaque cuisson	
Puissance absorbée grande plaque cuisson	1500 W
Diamètre de la grande plaque cuisson	18 cm
Consommation énergétique de la grande plaque cuisson	193,98 Wh/kg
Petite plaque cuisson	
Puissance absorbée petite plaque cuisson	1000 W
Diamètre de la petite plaque cuisson	15 cm
Consommation énergétique de la petite plaque cuisson	188,79 Wh/kg

Consommation énergétique

(contrôlée selon le décret (UE) n° 66/2014, annexe I, paragraphes 2 et 2.2)

	Symbole	Valeur		Unité
Désignation du modèle	SDK 2500 B1			
Type de plaque de cuisson	-	Plaque de cuisson ménagère		-
Nombre de champs et/ou zones de cuisson	-	2		-
Technologie de chauffe (champs et zones de cuisson à induction, champs de cuisson à chaleur rayonnante, plaques de cuisson)	-	Plaques de cuisson		-
Pour les champs ou zones de cuisson ronds : Diamètre de la surface utile par champ de cuisson, arrondi aux 5 mm supérieurs	∅	18	15	cm
Pour les champs ou zones de cuisson non circulaires : Longueur et largeur de la surface utile par champ ou zone de cuisson chauffé électriquement, arrondies aux 5 mm supérieurs	L	N/A		cm
	B	N/A		cm
Consommation énergétique par champ ou zone de cuisson, calculée par kilo	CE _{Cuisson électrique}	193,98	188,79	Wh/kg
Consommation énergétique de la plaque de cuisson par kg	CE _{Plaque de cuisson}	191,38		Wh/kg

Consignes de sécurité

RISQUE D'ÉLECTROCUTION

- ▶ Faites remplacer immédiatement les fiches secteur ou les cordons d'alimentation endommagés par des techniciens spécialisés agréés ou par le service clientèle, pour éviter tout risque.
- ▶ Ne jamais saisir l'appareil, le cordon ou la fiche avec des mains humides. Risque d'électrocution.
- ▶ Ne pas tordre ni plier ni écraser le câble.
- ▶ Pour débrancher la fiche, prenez soin de toujours tirer sur la fiche elle-même et pas sur le cordon d'alimentation.
- ▶ Raccordez l'appareil uniquement à une prise secteur installée en bonne et due forme et facilement accessible. La tension secteur doit correspondre aux indications figurant sur la plaque signalétique de l'appareil.
- ▶ N'utilisez pas l'appareil à proximité de la baignoire / de la douche ou d'un lavabo rempli d'eau. La proximité de l'eau représente un danger, même lorsque l'appareil est éteint.
- ▶ L'appareil est uniquement adapté pour l'usage en pièces sèches.



N'immergez jamais l'appareil dans de l'eau ou dans d'autres liquides.

AVERTISSEMENT ! RISQUE DE BLESSURE !

- ▶ Les enfants à partir de l'âge de 8 ans ou les personnes souffrant d'un handicap physique ou psychomoteur ou encore les personnes souffrant de déficiences mentales ou d'un manque de connaissances et d'expérience, doivent toujours rester sous la surveillance d'un adulte s'ils utilisent cet appareil, même si l'usage de l'appareil leur a été expliqué et si elles sont conscientes des dangers résultants. Ne pas laisser les enfants jouer avec l'appareil. De même, ne pas laisser un enfant effectuer un nettoyage ou une opération d'entretien sans surveillance.
- ▶ Éloignez l'appareil et son cordon de raccordement des enfants âgés de moins de 8 ans.
- ▶ Ne pas laisser les enfants jouer avec l'appareil.

⚠ AVERTISSEMENT ! RISQUE DE BLESSURE !

- ▶ Le nettoyage et la maintenance utilisateur ne doivent pas être effectués par des enfants à moins qu'ils aient plus de 8 ans et soient sous surveillance.
- ▶ Laissez d'abord l'appareil refroidir avant de le transporter.
- ▶ Disposer le cordon d'alimentation de telle manière que personne ne puisse marcher ou trébucher dessus.
- ▶ Ne jamais toucher les plaques chauffantes en cours d'utilisation, car elles peuvent devenir très chaudes.
- ▶ Ne pas utiliser de câble de rallonge. En cas d'urgence, la prise secteur doit être rapidement accessible.
- ▶ Ne pas utiliser de minuterie externe ou de dispositif de commande à distance pour faire fonctionner l'appareil.



Attention ! Surface chaude.

ATTENTION - RISQUE D'INCENDIE !

- ▶ En cours d'utilisation, ne laissez jamais l'appareil sans surveillance.
- ▶ Éviter toute présence de matériau inflammable à proximité de l'appareil lorsqu'il est en marche (chiffon, torchon, etc.).
- ▶ Si l'appareil doit rester inutilisé pour une longue période, le débrancher de la prise secteur. L'appareil n'est réellement hors tension que si vous débranchez la fiche secteur de la prise.

Installation et mise en service

- 1) Installez l'appareil sur une surface stable, plane et résistante à la chaleur.
- 2) Branchez la fiche secteur dans une prise secteur.
- 3) Allumez l'appareil en amenant le bouton marche/arrêt **3** en position «I».
- 4) Réglez les deux thermostats **5**/**6** sur MAX et faites chauffer les plaques de cuisson **1**/**2** sans casserole pendant env. 3 minutes.
Il peut en résulter une légère fumée, étant donné que la couche de protection appliquée brûle. Assurez une ventilation suffisante. Ouvrez par exemple une fenêtre.
- 5) Au bout de 3 minutes, éteignez à nouveau les plaques de cuisson **1**/**2**.

La cuisson efficace énergétiquement

- Utilisez des casseroles ayant le même diamètre que la plaque de cuisson **1/2** respective. Si les casseroles sont trop petites et ne recouvrent pas la plaque de cuisson **1/2** entière, beaucoup d'énergie est alors perdue.
- Veillez à ce que les casseroles/poêles soient à plat sur les plaques de cuisson **1/2**. Des fonds bombés ou de travers empêchent une transmission idéale de la chaleur.
- Afin d'économiser de l'énergie, vous pouvez déjà éteindre la plaque de cuisson **1/2** avant que le plat ne soit entièrement cuit. La chaleur résiduelle de la plaque de cuisson **1/2** suffit la plupart du temps à terminer la cuisson du plat.

Opération

REMARQUE

- ▶ Utilisez un récipient de cuisson à fond plat et droit pour une meilleure conduction de la chaleur.
- ▶ Si possible, utilisez le récipient de cuisson adapté à la taille de la plaque de cuisson.

- 1) Posez la casserole remplie sur la plaque cuisson **1/2** désirée.
- 2) Allumez l'appareil en amenant le commutateur marche/arrêt **3** en position «I».
- 3) Tournez le thermostat respectif **5/6** sur la position désirée :
 - 0 : éteinte
 -  - 4 : cuisson lente
 - 4 - MAX : cuisson rapide

Le voyant de contrôle respectif **4/7** de la plaque cuisson réglée **1/2** s'allume.

REMARQUE

- ▶ Le voyant de contrôle **4/7** s'allume tant que la plaque de cuisson **1/2** chauffe. Une fois la température réglée atteinte, le voyant de contrôle **4/7** s'éteint. Durant le fonctionnement, il est possible que le voyant de contrôle **4/7** s'allume et s'éteigne à nouveau. Il ne s'agit pas d'un dysfonctionnement de l'appareil, mais d'un signe indiquant que la plaque de cuisson **1/2** maintient la température et chauffe.

- 4) Lorsque la cuisson est terminée, mettez à nouveau le thermostat **5/6** sur 0. Le voyant de contrôle **4/7** s'éteint.
- 5) Mettez le commutateur marche/arrêt **3** sur «O».

Sortez la fiche secteur de la prise secteur lorsque vous n'utilisez pas l'appareil pendant une période prolongée.

Nettoyage et entretien

RISQUE D'ÉLECTROCUTION

- ▶ Avant chaque nettoyage, n'oubliez pas de retirer la fiche secteur de la prise secteur.



N'immergez jamais l'appareil dans de l'eau ou dans d'autres liquides.

⚠ AVERTISSEMENT ! RISQUE DE BLESSURE !

- ▶ Laissez l'appareil refroidir complètement avant de le nettoyer !

ATTENTION - DÉGÂTS MATÉRIELS !

- ▶ N'utilisez pas de détergents agressifs, chimiques ou corrosifs pour nettoyer l'appareil ! Il peut en résulter des dommages sur l'appareil.
 - Essuyez l'appareil avec un chiffon humide. En présence de taches tenaces, appliquez un peu de produit vaisselle doux. Assurez-vous de retirer ensuite tous les résidus de produit vaisselle avec un chiffon humide.
 - Avant de le réutiliser, attendez que l'appareil soit à nouveau complètement sec.

Conservation

- Conservez l'appareil à un endroit sec et exempt de poussière.
- Rangez le cordon en l'enroulant autour de l'enroulement du cordon sous l'appareil et fixez l'extrémité avec le clip de fixation :

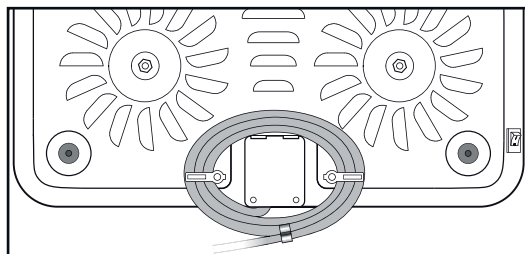

Élimination des pannes

Panne	Cause	Remède
L'appareil ne fonctionne pas.	La fiche secteur n'a pas été insérée dans la prise secteur.	Raccordez la fiche secteur au réseau électrique.
	L'appareil est défectueux.	Adressez-vous au service clientèle.
	L'appareil n'est pas allumé.	Mettre en marche l'appareil avec le commutateur marche/arrêt ③.

Mise au rebut



L'appareil ne doit en aucun cas être jeté avec les ordures ménagères normales. Ce produit est assujéti à la directive européenne 2012/19/EU (Waste Electrical and Electronic Equipment).

Éliminez l'appareil par l'intermédiaire d'une entreprise de traitement des déchets autorisée ou via le service de recyclage de votre commune. Respectez la réglementation en vigueur. En cas de doute, prenez contact avec votre centre de recyclage.



Renseignez-vous auprès de votre commune ou des services administratifs de votre ville pour connaître les possibilités de mise au rebut du produit usagé.



Le produit recyclable doit être trié ou rapporté dans un point de collecte pour être recycle.

Garantie pour Kompernass Handels GmbH pour la Belgique

Chère cliente, cher client,

Cet appareil est garanti 3 ans à partir de la date d'achat. Si ce produit venait à présenter des vices, vous disposez de droits légaux face au vendeur de ce produit. Vos droits légaux ne sont pas restreints par notre garantie présentée ci-dessous.

Conditions de garantie

La période de garantie débute à la date d'achat. Veuillez bien conserver le ticket de caisse. Celui-ci servira de preuve d'achat.

Si dans un délai de trois ans suivant la date d'achat de ce produit, un vice de matériel ou de fabrication venait à apparaître, le produit sera réparé, remplacé gratuitement par nos soins ou le prix d'achat remboursé, selon notre choix. Cette prestation sous garantie nécessite, dans le délai de trois ans, la présentation de l'appareil défectueux et du justificatif d'achat (ticket de caisse) ainsi que la description brève du vice et du moment de son apparition.

Si le vice est couvert par notre garantie, vous recevrez le produit réparé ou un nouveau produit en retour. Aucune nouvelle période de garantie ne débute avec la réparation ou l'échange du produit.

Période de garantie et réclamation légale pour vices cachés

L'exercice de la garantie ne prolonge pas la période de garantie. Cette disposition s'applique également aux pièces remplacées ou réparées. Les dommages et vices éventuellement déjà présents à l'achat doivent être signalés immédiatement après le déballage. Toute réparation survenant après la période sous garantie fera l'objet d'une facturation.

Étendue de la garantie

L'appareil a été fabriqué avec soin conformément à des directives de qualité strictes et consciencieusement contrôlé avant sa livraison.

La prestation de la garantie s'applique aux vices de matériel et de fabrication. Cette garantie ne s'étend pas aux pièces du produit qui sont exposées à une usure normale et peuvent de ce fait être considérées comme pièces d'usure, ni aux détériorations de pièces fragiles, par ex. interrupteurs, batteries ou pièces en verre.

Cette garantie devient caduque si le produit est détérioré, utilisé ou entretenu de manière non conforme. Toutes les instructions listées dans le manuel d'utilisation doivent être exactement respectées pour une utilisation conforme du produit. Des buts d'utilisation et actions qui sont déconseillés dans le manuel d'utilisation, ou dont vous êtes avertis doivent également être évités.

Le produit est uniquement destiné à un usage privé et ne convient pas à un usage professionnel. La garantie est annulée en cas d'entretien incorrect et inapproprié, d'usage de la force et en cas d'intervention non réalisée par notre centre de service après-vente agréé.

Procédure en cas de garantie

Afin de garantir un traitement rapide de votre demande, veuillez suivre les indications suivantes :

- Veuillez avoir à portée de main pour toutes questions le ticket de caisse et la référence article (par ex. IAN 12345) en tant que justificatif de votre achat.
- Vous trouverez la référence sur la plaque signalétique sur le produit, une gravure sur le produit, sur la page de garde du mode d'emploi (en bas à gauche) ou sur l'autocollant au dos ou sur le dessous du produit.
- Si des erreurs de fonctionnement ou d'autres vices venaient à apparaître, veuillez d'abord contacter le département service clientèle cité ci-dessous par **téléphone** ou par **e-mail**.
- Vous pouvez ensuite retourner un produit enregistré comme étant défectueux en joignant le ticket de caisse et en indiquant en quoi consiste le vice et quand il est survenu, sans devoir l'affranchir à l'adresse de service après-vente communiquée.



Sur www.lidl-service.com, vous pourrez télécharger ce mode d'emploi et de nombreux autres manuels, vidéos produit et logiciels d'installation.

Grâce à ce code QR, vous arriverez directement sur le site Lidl service après-vente (www.lidl-service.com) et vous pourrez ouvrir votre mode d'emploi en saisissant votre référence (IAN) 123456.

Garantie pour Kompernass Handels GmbH pour la France

Chère cliente, cher client,

Cet appareil est garanti 3 ans à partir de la date d'achat. Si ce produit venait à présenter des vices, vous disposez de droits légaux face au vendeur de ce produit. Vos droits légaux ne sont pas restreints par notre garantie présentée ci-dessous.

Conditions de garantie

La période de garantie débute à la date d'achat. Veuillez bien conserver le ticket de caisse. Celui-ci servira de preuve d'achat.

Si dans un délai de trois ans suivant la date d'achat de ce produit, un vice de matériel ou de fabrication venait à apparaître, le produit sera réparé, remplacé gratuitement par nos soins ou le prix d'achat remboursé, selon notre choix. Cette prestation sous garantie nécessite, dans le délai de trois ans, la présentation de l'appareil défectueux et du justificatif d'achat (ticket de caisse) ainsi que la description brève du vice et du moment de son apparition.

Si le vice est couvert par notre garantie, vous recevrez le produit réparé ou un nouveau produit en retour. Aucune nouvelle période de garantie ne débute avec la réparation ou l'échange du produit.

Période de garantie et réclamation légale pour vices cachés

L'exercice de la garantie ne prolonge pas la période de garantie. Cette disposition s'applique également aux pièces remplacées ou réparées. Les dommages et vices éventuellement déjà présents à l'achat doivent être signalés immédiatement après le déballage. Toute réparation survenant après la période sous garantie fera l'objet d'une facturation.

Étendue de la garantie

L'appareil a été fabriqué avec soin conformément à des directives de qualité strictes et consciencieusement contrôlé avant sa livraison.

La prestation de la garantie s'applique aux vices de matériel et de fabrication. Cette garantie ne s'étend pas aux pièces du produit qui sont exposées à une usure normale et peuvent de ce fait être considérées comme pièces d'usure, ni aux détériorations de pièces fragiles, par ex. interrupteurs, batteries ou pièces en verre.

Cette garantie devient caduque si le produit est détérioré, utilisé ou entretenu de manière non conforme. Toutes les instructions listées dans le manuel d'utilisation doivent être exactement respectées pour une utilisation conforme du produit. Des buts d'utilisation et actions qui sont déconseillés dans le manuel d'utilisation, ou dont vous êtes avertis doivent également être évités.

Le produit est uniquement destiné à un usage privé et ne convient pas à un usage professionnel. La garantie est annulée en cas d'entretien incorrect et inapproprié, d'usage de la force et en cas d'intervention non réalisée par notre centre de service après-vente agréé.

Article L217-16 du Code de la consommation

Lorsque l'acheteur demande au vendeur, pendant le cours de la garantie commerciale qui lui a été consentie lors de l'acquisition ou de la réparation d'un bien meuble, une remise en état couverte par la garantie, toute période d'immobilisation d'au moins sept jours vient s'ajouter à la durée de la garantie qui restait à courir. Cette période court à compter de la demande d'intervention de l'acheteur ou de la mise à disposition pour réparation du bien en cause, si cette mise à disposition est postérieure à la demande d'intervention.

Indépendamment de la garantie commerciale souscrite, le vendeur reste tenu des défauts de conformité du bien et des vices rédhibitoires dans les conditions prévues aux articles L217-4 à L217-13 du Code de la consommation et aux articles 1641 à 1648 et 2232 du Code Civil.

Article L217-4 du Code de la consommation

Le vendeur livre un bien conforme au contrat et répond des défauts de conformité existant lors de la délivrance. Il répond également des défauts de conformité résultant de l'emballage, des instructions de montage ou de l'installation lorsque celle-ci a été mise à sa charge par le contrat ou a été réalisée sous sa responsabilité.

Article L217-5 du Code de la consommation

Le bien est conforme au contrat :

1° S'il est propre à l'usage habituellement attendu d'un bien semblable et, le cas échéant :

- s'il correspond à la description donnée par le vendeur et posséder les qualités que celui-ci a présentées à l'acheteur sous forme d'échantillon ou de modèle ;
- s'il présente les qualités qu'un acheteur peut légitimement attendre eu égard aux déclarations publiques faites par le vendeur, par le producteur ou par son représentant, notamment dans la publicité ou l'étiquetage ;

2° Ou s'il présente les caractéristiques définies d'un commun accord par les parties ou être propre à tout usage spécial recherché par l'acheteur, porté à la connaissance du vendeur et que ce dernier a accepté.

Article L217-12 du Code de la consommation

L'action résultant du défaut de conformité se prescrit par deux ans à compter de la délivrance du bien.

Article 1641 du Code civil

Le vendeur est tenu de la garantie à raison des défauts cachés de la chose vendue qui la rendent impropre à l'usage auquel on la destine, ou qui diminuent tellement cet usage que l'acheteur ne l'aurait pas acquise, ou n'en aurait donné qu'un moindre prix, s'il les avait connus.

Article 1648 1er alinéa du Code civil

L'action résultant des vices rédhibitoires doit être intentée par l'acquéreur dans un délai de deux ans à compter de la découverte du vice.

Les pièces détachées indispensables à l'utilisation du produit sont disponibles pendant la durée de la garantie du produit.

Procédure en cas de garantie

Afin de garantir un traitement rapide de votre demande, veuillez suivre les indications suivantes :

- Veuillez avoir à portée de main pour toutes questions le ticket de caisse et la référence article (par ex. IAN 12345) en tant que justificatif de votre achat.
- Vous trouverez la référence sur la plaque signalétique sur le produit, une gravure sur le produit, sur la page de garde du mode d'emploi (en bas à gauche) ou sur l'autocollant au dos ou sur le dessous du produit.
- Si des erreurs de fonctionnement ou d'autres vices venaient à apparaître, veuillez d'abord contacter le département service clientèle cité ci-dessous par **téléphone** ou par **e-mail**.
- Vous pouvez ensuite retourner un produit enregistré comme étant défectueux en joignant le ticket de caisse et en indiquant en quoi consiste le vice et quand il est survenu, sans devoir l'affranchir à l'adresse de service après-vente communiquée.



Sur www.lidl-service.com, vous pourrez télécharger ce mode d'emploi et de nombreux autres manuels, vidéos produit et logiciels d'installation.

Grâce à ce code QR, vous arrivez directement sur le site Lidl service après-vente (www.lidl-service.com) et vous pourrez ouvrir votre mode d'emploi en saisissant votre référence (IAN) 123456.

Service après-vente

FR **Service France**
Tel.: 0800 919270
E-Mail: kompennass@lidl.fr

BE **Service Belgique**
Tel.: 070 270 171 (0,15 EUR/Min.)
E-Mail: kompennass@lidl.be

IAN 339256_1910

Importateur

Veuillez tenir compte du fait que l'adresse suivante n'est pas une adresse de service après-vente. Veuillez d'abord contacter le service mentionné.

KOMPERNASS HANDELS GMBH
BURGSTRASSE 21
44867 BOCHUM
ALLEMAGNE
www.kompennass.com

Inhoud

Inleiding	40
Auteursrecht	40
Beperking van aansprakelijkheid	40
Gebruik in overeenstemming met bestemming	40
Inhoud van het pakket	40
De verpakking afvoeren	41
Productbeschrijving	41
Technische gegevens	41
Energieverbruik	42
Veiligheidsvoorschriften	43
Opstellen en in gebruik nemen	44
Energiezuinig koken	45
Bedienen	45
Reiniging en onderhoud	46
Opbergen	46
Problemen oplossen	47
Afvoeren	47
Garantie van Kompernaß Handels GmbH	48
Service	49
Importeur	49

Inleiding

Gefeliciteerd met de aankoop van uw nieuwe apparaat!

U hebt hiermee gekozen voor een hoogwaardig product. De gebruiksaanwijzing maakt deel uit van dit product. Deze bevat belangrijke aanwijzingen voor veiligheid, gebruik en afvoeren. Maak u vertrouwd met alle bedienings- en veiligheidsaanwijzingen voordat u het product in gebruik neemt. Gebruik het product uitsluitend op de voorgescreven wijze en voor de aangegeven doeleinden. Geef alle documenten mee als u het product doorgeeft aan een derde.

Auteursrecht

Deze documentatie is auteursrechtelijk beschermd.

Iedere reproductie, resp. iedere herdruk, ook gedeeltelijk, evenals de weergave van afbeeldingen, ook in veranderde toestand is alleen toegestaan met schriftelijke toestemming van de fabrikant.

Bepering van aansprakelijkheid

Alle technische informatie, gegevens en aanwijzingen voor het gebruik in deze gebruiksaanwijzing voldoen aan de laatste stand bij het ter perse gaan en worden naar ons beste weten verstrekt, met inachtneming van onze bestaande ervaringen en inzichten.

Men kan op basis van de gegevens, afbeeldingen en beschrijvingen in deze gebruiksaanwijzing geen aanspraken doen gelden.

De fabrikant aanvaardt geen aansprakelijkheid voor schade die voortvloeit uit het niet in acht nemen van de gebruiksaanwijzing, gebruik in strijd met de bestemming, ondeskundig uitgevoerde reparaties, zonder toestemming uitgevoerde veranderingen of het gebruik van niet-toegestane vervangingsonderdelen.

Gebruik in overeenstemming met bestemming

Dit apparaat dient uitsluitend voor het verhitten van levensmiddelen.

Het apparaat is uitsluitend bestemd voor gebruik in privéhuishoudens. Gebruik het apparaat niet bedrijfsmatig.

Inhoud van het pakket

Het product wordt standaard met de volgende componenten geleverd:

- Dubbele kookplaat
 - Gebruiksaanwijzing
- 1) Haal alle onderdelen van het apparaat en de gebruiksaanwijzing uit de doos.
 - 2) Verwijder alle verpakkingsmaterialen, folie en stickers van het apparaat.
 - 3) Reinig alle onderdelen van het apparaat zoals beschreven in het hoofdstuk "Reiniging en onderhoud".

OPMERKING

- ▶ Controleer of het pakket compleet is en of er sprake is van zichtbare schade.
- ▶ Neem contact op met de Service-Hotline (zie het hoofdstuk **Service**) als het pakket niet compleet is, of indien er sprake is van schade door gebrekkige verpakking of transport.

De verpakking afvoeren

De verpakking beschermt het product tegen transportschade. De verpakkingsmaterialen zijn niet schadelijk voor het milieu. Ze zijn gekozen op grond van milieuvriendelijkheid en daarom recyclebaar.



Het terugvoeren van de verpakking in de materiaalkringloop betekent een besparing op grondstoffen en zorgt voor minder afval. Voer niet meer benodigde verpakkingsmaterialen af conform de plaatselijk geldende voorschriften.

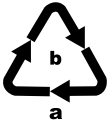

Voer de verpakking af conform de milieuvoorschriften. Let op de aanduiding op de verschillende verpakkingsmaterialen en voer ze zo nodig gescheiden af. De verpakkingsmaterialen zijn voorzien van afkortingen (a) en cijfers (b) met de volgende betekenis: 1-7: kunststoffen, 20-22: papier en karton, 80-98: composietmaterialen

OPMERKING

- ▶ Bewaar, indien mogelijk, de originele verpakking gedurende de garantieperiode van het apparaat, om het apparaat bij een garantieclaim volgens de voorschriften te kunnen verpakken.

Productbeschrijving

- 1 Grote kookplaat
- 2 Kleine kookplaat
- 3 Aan-/uitknop
- 4 Indicatielampje kleine kookplaat
- 5 Thermostaat kleine kookplaat
- 6 Thermostaat grote kookplaat
- 7 Indicatielampje grote kookplaat

Technische gegevens

Apparaat	
Spanning	230 V ~ (wisselstroom), 50 Hz
Opgenomen vermogen	2500 W
Energieverbruik	191,38 Wh/kg
Grote kookplaat	
Vermogen grote kookplaat	1500 W
Diameter grote kookplaat	18 cm
Energieverbruik grote kookplaat	193,98 Wh/kg
Kleine kookplaat	
Vermogen kleine kookplaat	1000 W
Diameter kleine kookplaat	15 cm
Energieverbruik kleine kookplaat	188,79 Wh/kg

Energieverbruik**(getest conform Verordening (EU) nr. 66/2014, bijlage I, sectie 2 en 2.2)**

	Symbol	Waarde		Eenheid
Modelaanduiding		SDK 2500 B1		
Type kookplaat	-	Kookplaat voor huishoudelijk gebruik		-
Aantal kookplaten en/of -zones	-	2		-
Verwarmingstechnologie (inductiekookplaten en -zones, stralingshittekookplaten, kookplaten)	-	Kookplaten		-
Bij ronde kookplaten of -zones: diameter van het bruikbare oppervlak per kookplaat, afgerond op de eerstvolgende 5 mm	Ø	18	15	cm
Bij niet-ronde kookplaten of -zones: lengte en breedte van het bruikbare oppervlak per elektrisch verwarmde kookplaat of kookzone, afgerond op de eerstvolgende 5 mm	L	n.v.t.		cm
	B	n.v.t.		cm
Energieverbruik per kookplaat of -zone, berekend per kg	EC _{Elektrisch koken}	193,98	188,79	Wh/kg
Energieverbruik van de kookplaat per kg	EC _{kookplaat}	191,38		Wh/kg

Veiligheidsvoorschriften

GEVAAR VOOR ELEKTRISCHE SCHOK

- ▶ Laat beschadigde stekkers en snoeren onmiddellijk door geautoriseerd en vakkundig personeel of door de klantenservice vervangen, om risico's te vermijden.
- ▶ Pak het apparaat, het netsnoer en de netstekker nooit met natte handen vast. Er bestaat anders gevaar voor een elektrische schok!
- ▶ Knik of plet het netsnoer niet.
- ▶ Trek het netsnoer altijd met de stekker uit het stopcontact, trek nooit aan het snoer zelf.
- ▶ Sluit het apparaat uitsluitend aan op een volgens de voorschriften geïnstalleerd en goed bereikbaar stopcontact. De netspanning moet overeenstemmen met de gegevens op het typeplaatje van het apparaat.
- ▶ Gebruik het apparaat niet in de buurt van de badkuip / douche of boven een met water gevulde wasbak.
Nabijheid van water vormt een risico, ook als het apparaat is uitgeschakeld.
- ▶ Het apparaat is alleen geschikt voor gebruik in droge ruimtes.



Dompel het apparaat nooit onder in water of in andere vloeistoffen.

WAARSCHUWING! LETSELGEVAAR!

- ▶ Dit apparaat mag worden gebruikt door kinderen vanaf 8 jaar alsmede door personen met verminderde fysieke, zintuiglijke of geestelijke vermogens of gebrek aan ervaring en kennis, mits ze onder toezicht staan of over het veilige gebruik van het apparaat zijn geïnstrueerd en de daaruit resulterende gevaren begrijpen.
- ▶ Houd het apparaat en het bijbehorende snoer buiten bereik van kinderen jonger dan 8 jaar.
- ▶ Kinderen mogen niet met het apparaat spelen.

⚠ WAARSCHUWING! LETSELGEVAAR!

- ▶ Reiniging en onderhoud door de gebruiker mogen niet door kinderen worden uitgevoerd, tenzij ze ouder dan 8 jaar zijn en onder toezicht staan.
- ▶ Laat het apparaat na gebruik eerst afkoelen alvorens het te transporteren. Leg het netsnoer zodanig, dat niemand erop kan stappen of erover kan struikelen.
- ▶ Raak de kookplaten nooit aan tijdens het gebruik, omdat ze zeer heet worden.
- ▶ U mag geen verlengsnoer gebruiken. Het stopcontact moet in geval van nood snel te bereiken zijn.
- ▶ Gebruik geen externe tijdschakelklok of een separaat systeem voor afstandsbediening om het apparaat te bedienen.



Let op! Heet oppervlak.

LET OP - BRANDGEVAAR!

- ▶ Laat het apparaat nooit zonder toezicht als het in werking is.
- ▶ Tijdens het bedrijf mogen zich geen licht brandbare materialen in de onmiddellijke omgeving van het apparaat bevinden (bijv. vaatdoeken, ovenwanten, enz.).
- ▶ Wanneer u het apparaat langere tijd niet gebruikt, moet u het loskoppelen van het lichtnet. Alleen wanneer u de stekker uit het stopcontact haalt, is het apparaat volledig stroomvrij.

Opstellen en in gebruik nemen

- 1) Plaats het apparaat op een ondergrond die stabiel, egaal en hittebestendig is.
- 2) Steek de netstekker in een stopcontact.
- 3) Schakel het apparaat in door de aan-/uitknop **3** op de stand "I" te zetten.
- 4) Stel beide thermostaten **5/6** in op MAX en laat de kookplaten **1/2** ca. 3 minuten zonder pan heet worden.
Hierbij kan er een lichte rookontwikkeling ontstaan door inbranden van de aan-gebrachte beschermingslaag. Zorg voor voldoende ventilatie. Open bijvoorbeeld een raam.
- 5) Schakel na 3 minuten de kookplaten **1/2** weer uit.

Energiezuinig koken

- Gebruik pannen met dezelfde diameter als de gebruikte kookplaat ①/②. Bij te kleine pannen, die niet de volledige kookplaat ①/② bedekken, gaat zeer veel energie verloren.
- Zorg ervoor dat de pannen plat op de kookplaten ①/② liggen. Gedeukte of scheve bodems voorkomen een optimale warmtegeleiding.
- Om energie te sparen, kunt u de kookplaat ①/② al uitschakelen voordat het gerecht helemaal gaar is. De restwarmte van de kookplaat ①/② is meestal voldoende om het gerecht volledig te garen.

Bedienen

OPMERKING

- ▶ Gebruik kookgerei met een platte, rechte bodem voor een betere warmtegeleiding.
- ▶ Gebruik indien mogelijk bij de grootte van de kookplaat passend kookgerei.

- 1) Plaats de gevulde pan op de gewenste kookplaat ①/②.
- 2) Schakel het apparaat in door de aan-/uitknop ③ op de stand "I" te zetten.
- 3) Draai de thermostaat ⑤/⑥ naar de gewenste instelling:
 - 0: uitgeschakeld
 -  - 4: langzaam koken
 - 4 - MAX: snel koken

Het indicatielampje ④/⑦ van de ingestelde kookplaat ①/② brandt.

OPMERKING

- ▶ Het indicatielampje ④/⑦ brandt zolang de kookplaat ①/② opwarmt. Zodra de ingestelde temperatuur is bereikt, gaat het indicatielampje ④/⑦ uit. Wanneer de kookplaat in werking is, kan het voorkomen dat het indicatielampje ④/⑦ weer aan en uit gaat. Dit is geen storing van het apparaat maar een teken dat de kookplaat ①/② de temperatuur handhaaft en opnieuw opwarmt.

- 4) Wanneer de bereiding klaar is, zet u de thermostaat ⑤/⑥ weer op 0. Het indicatielampje ④/⑦ gaat uit.
- 5) Zet de aan-/uitknop ③ op "O".

Trek de stekker uit het stopcontact als u het apparaat gedurende langere tijd niet gebruikt.

Reiniging en onderhoud

⚠ GEVAAR VOOR ELEKTRISCHE SCHOK

- ▶ Haal voor het schoonmaken altijd eerst de stekker uit het stopcontact.



- ▶ Dompel het apparaat nooit onder in water of in andere vloeistoffen.

⚠ WAARSCHUWING! LETSELGEVAAR!

- ▶ Laat het apparaat afkoelen voordat u het schoonmaakt!

LET OP - MATERIËLE SCHADE!

- ▶ Gebruik geen agressieve, chemische of bijtende schoonmaakmiddelen om het apparaat te reinigen. Deze kunnen het apparaat beschadigen.
- Veeg het apparaat af met een vochtige doek. Bij hardnekkig vuil doet u een mild afwasmiddel op de doek. Vergeet niet om vervolgens alle afwasmiddelresten met een vochtige doek te verwijderen.
- Gebruik het apparaat pas opnieuw nadat het volledig is opgedroogd.

Opbergen

- Berg het apparaat op een droge en stofvrije plaats op.
- Wikkel het snoer op de kabelspoel aan de onderkant van het apparaat en bevestig het uiteinde met de kabelclip:

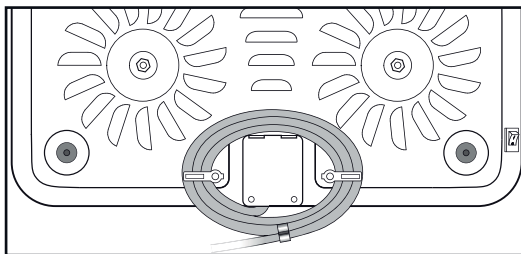

Problemen oplossen

Storing	Oorzaak	Oplossing
Het apparaat werkt niet.	De stekker zit niet in het stopcontact.	Steek de stekker in het stopcontact.
	Het apparaat is defect.	Neem contact op met de klantenservice.
	Het apparaat is niet ingeschakeld.	Zet het apparaat aan met de aan-/uitknop  .

Afvoeren



Deponeer het apparaat in geen geval bij het normale huisvuil. Dit product is onderworpen aan de Europese Richtlijn 2012/19/EU (afgedankte elektrische en elektronische apparatuur).

Voer het apparaat af via een erkend afvalverwerkingsbedrijf of via uw gemeentereiniging. Neem de momenteel geldende voorschriften in acht. Neem bij twijfel contact op met de verantwoordelijke instantie.



Informatie over mogelijkheden voor het afvoeren van het afgedankte product krijgt u bij uw gemeentereiniging.



Het product is recycleerbaar; er is een uitgebreide producentenverantwoordelijkheid op van toepassing en het afval wordt gescheiden ingezameld.

Garantie van Kompernaß Handels GmbH

Geachte klant,

U hebt op dit apparaat 3 jaar garantie vanaf de aankoopdatum. In geval van gebreken in dit product hebt u wettelijke rechten tegenover de verkoper van het product. Deze wettelijke rechten worden door onze hierna beschreven garantie niet beperkt.

Garantievoorwaarden

De garantieperiode geldt vanaf de datum van aankoop. Bewaar de kassabon zorgvuldig. U hebt hem nodig als bewijs van aankoop.

Als er binnen drie jaar vanaf de aankoopdatum van dit product een materiaal- of fabricagefout optreedt, wordt - naar onze keuze - het product door ons kosteloos gerepareerd of vervangen of wordt de koopprijs terugbetaald. Voorwaarde voor deze garantie is dat het defecte apparaat en het aankoopbewijs (kassabon) binnen de termijn van drie jaar worden overlegd en dat kort wordt omschreven waaruit het gebrek bestaat en wanneer het is opgetreden.

Wanneer het defect door onze garantie wordt gedekt, krijgt u het gerepareerde product of een nieuw product retour. Met de reparatie of vervanging van het product begint er geen nieuwe garantieperiode.

Garantieperiode en wettelijke aanspraken bij gebreken

De garantieperiode wordt door deze waarborg niet verlengd. Dat geldt ook voor vervangen en gerepareerde onderdelen. Eventueel al bij aankoop aanwezige schade en gebreken moeten meteen na het uitpakken worden gemeld. Voor reparaties na afloop van de garantieperiode worden kosten in rekening gebracht.

Garantieomvang

Het apparaat is op basis van strenge kwaliteitsnormen met de grootst mogelijke zorg vervaardigd en voorafgaand aan de levering nauwkeurig gecontroleerd.

De garantie geldt voor materiaal- of fabricagefouten. Deze garantie geldt niet voor productonderdelen die onderhevig zijn aan normale slijtage en die daarom als slijtonderdelen worden beschouwd, of voor schade aan breekbare onderdelen zoals schakelaars, accu's of onderdelen die van glas zijn gemaakt.

Deze garantie vervalt wanneer het product is beschadigd, ondeskundig is gebruikt of is gerepareerd. Voor deskundig gebruik van het product moeten alle in de gebruiksaanwijzing beschreven aanwijzingen precies worden opgevolgd. Gebruiksdoeleinden en handelingen die in de gebruiksaanwijzing worden afgeraden of waarvoor wordt gewaarschuwd, moeten beslist worden vermeden.

Het product is uitsluitend bestemd voor privégebruik en niet voor bedrijfsmatige doeleinden. Bij verkeerd gebruik en ondeskundige behandeling, bij gebruik van geweld en bij reparaties die niet door ons erkend servicefiliaal zijn uitgevoerd, vervalt de garantie.

Afhandeling bij een garantiekwestie

Voor een snelle afhandeling van uw aanvraag neemt u de volgende aanwijzingen in acht:

- Houd voor alle aanvragen de kassabon en het artikelnummer (bijv. IAN 12345) als aankoopbewijs bij de hand.
- Het artikelnummer vindt u op het typeplaatje van het product, op het product gegraveerd, op de titelpagina van de gebruiksaanwijzing (linksonder) of op de sticker op de achter- of onderkant van het product.
- Als er fouten in de werking of andere gebreken optreden, neemt u eerst contact op met de hierna genoemde serviceafdeling, **telefonisch** of **via e-mail**.
- Een als defect geregistreerd product kunt u dan zonder portokosten naar het aan u doorgegeven serviceadres sturen. Voeg het aankoopbewijs (kassabon) bij en vermeld waaruit het gebrek bestaat en wanneer het is opgetreden.



Op www.lidl-service.com kunt u deze en vele andere handleidingen, productvideo's en installatiesoftware downloaden.

Met deze QR-code gaat u direct naar de website van Lidl Service (www.lidl-service.com) en kunt u met het invoeren van het artikelnummer (IAN) 123456 de gebruiksaanwijzing openen.

Service

NL Service Nederland

Tel.: 0900 0400223 (0,10 EUR/Min.)

E-Mail: kompennass@lidl.nl

BE Service België

Tel.: 070 270 171 (0,15 EUR/Min.)

E-Mail: kompennass@lidl.be

IAN 339256_1910

Importeur

Let op: het volgende adres is geen serviceadres. Neem eerst contact op met het opgegeven serviceadres.

KOMPERNASS HANDELS GMBH

BURGSTRASSE 21

44867 BOCHUM

DUITSLAND

www.kompennass.com

Spis treści

Wstęp	52
Prawa autorskie	52
Ograniczenie odpowiedzialności	52
Użytkowanie zgodne z przeznaczeniem	52
Zakres dostawy	52
Utylizacja opakowania	53
Opis urządzenia	53
Dane techniczne	53
Zużycie energii	54
Wskazówki bezpieczeństwa	55
Ustawienie urządzenia i uruchomienie	56
Energooszczędne gotowanie	57
Obsługa	57
Czyszczenie i pielęgnacja	58
Przechowywanie	58
Usuwanie usterek	59
Utylizacja	59
Gwarancja Kompernaß Handels GmbH	60
Serwis	61
Importer	61

Wstęp

Gratulujemy zakupu nowego urządzenia!

Jest to nowoczesny i wartościowy produkt. Instrukcja obsługi jest częścią składową produktu. Zawiera ona ważne informacje na temat bezpieczeństwa, użytkowania i utylizacji. Przed rozpoczęciem użytkowania produktu należy zapoznać się ze wszystkimi informacjami dotyczącymi obsługi i bezpieczeństwa. Produkt należy użytkować wyłącznie zgodnie z zamieszczonym tu opisem oraz w podanym zakresie zastosowań. W przypadku przekazania urządzenia osobie trzeciej należy dołączyć do niego również całą dokumentację.

Prawa autorskie

Niniejszy dokument jest chroniony prawem autorskim.

Wszelkie rozpowszechnianie, wżgl. każdy przedruk, także we fragmentach, jak również odtwarzanie ilustracji, także w zmienionym stanie, jest dozwolone wyłącznie po uzyskaniu pisemnej zgody producenta.

Ograniczenie odpowiedzialności

Wszystkie zawarte w niniejszej instrukcji obsługi informacje techniczne, dane, wskazówki montażu i podłączania oraz obsługi, są aktualne na dzień przekazania do druku i uwzględniają nasze dotychczasowe doświadczenie oraz spostrzeżenia zgodnie z najlepszą wiedzą.

Na podstawie zawartych w niniejszej instrukcji obsługi informacji, ilustracji i opisów nie można wysuwać żadnych roszczeń.

Producent nie ponosi żadnej odpowiedzialności za szkody, spowodowane nieprzestrzeganiem instrukcji, użytkowaniem urządzenia niezgodnie z przeznaczeniem, niefachowymi naprawami, niedozwolonymi przeróbkami oraz używaniem niedozwolonych części zamiennych.

Użytkowanie zgodne z przeznaczeniem

Urządzenie to jest przeznaczone wyłącznie do podgrzewania produktów żywnościowych.

Urządzenie przeznaczone jest wyłącznie do stosowania w gospodarstwie domowym.

Nie używaj urządzenia do celów komercyjnych.

Zakres dostawy

Urządzenie dostarczane jest standardowo z następującymi elementami:

- Kuchenka elektryczna z dwoma płytami grzewczymi
- Instrukcja obsługi

- 1) Wyjmij z kartonu wszystkie elementy urządzenia oraz instrukcję obsługi.
- 2) Usuń wszelkie opakowania oraz folie i naklejki.
- 3) Wszystkie elementy wyczyść zgodnie z opisem w rozdziale „Czyszczenie i pielęgnacja”.

WSKAZÓWKA

- ▶ Urządzenie należy sprawdzić pod kątem kompletności dostawy i występowania widocznych uszkodzeń.
- ▶ W przypadku niekompletnej dostawy lub wystąpienia uszkodzeń na skutek wadliwego opakowania lub podczas transportu, należy skontaktować się z infolinią serwisową (patrz rozdział **Serwis**).

Utylizacja opakowania

Opakowanie chroni urządzenie przed uszkodzeniem podczas transportu. Materiały opakowaniowe są przyjazne dla środowiska i można poddać je procesowi recyklingu.



Zwracanie opakowania do obiegu materiałów oszczędza surowce naturalne i zmniejsza zanieczyszczenie odpadami. Zbędne materiały opakowaniowe należy utylizować zgodnie z lokalnymi przepisami.



Opakowania należy utylizować w sposób przyjazny dla środowiska. Przestrzegaj oznaczeń na różnych materiałach opakowaniowych i w razie potrzeby utylizuj je zgodnie z zasadami segregacji odpadów. Materiały opakowaniowe są oznaczone skrótami (a) i cyframi (b) w następujący sposób: 1-7: tworzywa sztuczne, 20-22: papier i tektura, 80-98: kompozyty

WSKAZÓWKA

- ▶ W miarę możliwości zachowaj oryginalne opakowanie na czas trwania gwarancji. Umożliwi to prawidłowe zapakowanie urządzenia do wysyłki.

Opis urządzenia

- 1 duża płyta grzewcza
- 2 mała płyta grzewcza
- 3 włącznik/wyłącznik
- 4 lampka kontrolna małej płyty grzewczej
- 5 termostat małej płyty grzewczej
- 6 termostat dużej płyty grzewczej
- 7 lampka kontrolna dużej płyty grzewczej

Dane techniczne

Urządzenie	
Napięcie	230 V ~ (prąd przemienny), 50 Hz
Pobór mocy	2500 W
Zużycie energii	191,38 Wh/kg
Duża płyta grzewcza	
Pobór mocy dużej płyty grzewczej	1500 W
Średnica dużej płyty grzewczej	18 cm
Zużycie energii dużej płyty grzewczej	193,98 Wh/kg
Mała płyta grzewcza	
Pobór mocy małej płyty grzewczej	1000 W
Średnica małej płyty grzewczej	15 cm
Zużycie energii małej płyty grzewczej	188,79 Wh/kg

Zużycie energii

(zbadane zgodnie z rozporządzeniem (UE) nr 66/2014, załącznik I, sekcja 2 i 2.2)

	Symbol	Wartość		Jednostka
Nazwa modelu	SDK 2500 B1			
Typ płyty grzewczej	-	Domowa płyta grzewcza		-
Liczba pól i/lub obszarów grzewczych	-	2		-
Technika grzewcza (płyty i obszary indukcyjne, promienniki ciepła, płyty grzewcze)	-	Płyty grzewcze		-
W przypadku okrągłych pól lub obszarów grzewczych: Średnica powierzchni użytkowej na pole grzewcze, zaokrąglona do najbliższych 5 mm	Ø	18	15	cm
W przypadku nieokrągłych pól lub obszarów grzewczych: Długość i szerokość obszaru użytkowego na elektrycznie podgrzewane pole grzewcze lub obszar grzewczy, zaokrąglona do najbliższych 5 mm	L	b.d.		cm
	B	b.d.		cm
Zużycie energii elektrycznej na pole lub obszar grzewczy, w przeliczeniu na kg	EC _{gotowanie na płytach elektrycznych}	193,98	188,79	Wh/kg
Pobór prądu przez płytę grzewczą na kg	EC _{płyta grzewcza}	191,38		Wh/kg

Wskazówki bezpieczeństwa

NIEBEZPIECZEŃSTWO PORAŻENIA PRĄDEM ELEKTRYCZNYM

- ▶ Naprawę uszkodzonego wtyku lub kabla sieciowego zlecić niezwłocznie wykwalifikowanemu specjalście lub serwisowi, aby uniknąć wszelkich zagrożeń.
- ▶ Nigdy nie chwytać ani nie dotykać urządzenia, kabla sieciowego ani wtyku wilgotnymi rękoma. Istnieje niebezpieczeństwo porażenia prądem elektrycznym.
- ▶ Nie zginać ani nie przygniatać kabla sieciowego.
- ▶ Odłączając kabel zasilania wyłączyć poprzez wyciągnięcie wtyku z gniazda sieciowego – nigdy nie ciągnąć za sam kabel.
- ▶ Podłączać urządzenie tylko i wyłącznie do prawidłowo zainstalowanego i uziemionego gniazda zasilania. Napięcie w sieci elektrycznej musi być zgodne z danymi podanymi na tabliczce znamionowej urządzenia.
- ▶ Nie używać urządzenia w pobliżu wanny / prysznicza lub wypełnionego wodą zlewozmywaka. Bliskość wody stanowi poważne zagrożenie nawet przy wyłączonym urządzeniu.
- ▶ Urządzenie jest przeznaczone wyłącznie do użytku w suchych pomieszczeniach.



Nigdy nie zanurzać urządzenia w wodzie ani w innych cieczach.

OSTRZEŻENIE! NIEBEZPIECZEŃSTWO OBRAŻEŃ!

- ▶ To urządzenie może być używane przez dzieci od 8. roku życia oraz przez osoby o zmniejszonych zdolnościach fizycznych, sensorycznych lub umysłowych lub też osoby nieposiadające odpowiedniego doświadczenia i/lub wiedzy, wyłącznie pod nadzorem lub po przeszkoleniu w zakresie bezpiecznego użytkowania urządzenia oraz potencjalnych zagrożeń.
- ▶ Dzieci w wieku poniżej 8 lat należy trzymać z dala od urządzenia i kabla zasilającego.

⚠ OSTRZEŻENIE! NIEBEZPIECZEŃSTWO OBRAŻEŃ!

- ▶ Dzieciom nie wolno bawić się urządzeniem.
- ▶ Czyszczenia ani konserwacji nie mogą wykonywać dzieci, chyba że ukończyły one 8. rok życia i są pod nadzorem.
- ▶ Przed transportem urządzenia należy odczekać na jego ostygnięcie.
- ▶ Kabel sieciowy należy ułożyć tak, aby nikt nie mógł po nim deptać ani potknąć się o niego.
- ▶ Nigdy w czasie użytkowania nie wolno dotykać płyt grzewczych, ponieważ stają się one bardzo gorące.
- ▶ Nie używać przedłużaczy. W sytuacji awaryjnej gniazdo sieciowe musi być łatwo osiągalne.
- ▶ Do sterowania pracą urządzenia nie używać żadnych zewnętrznych zegarów sterujących ani innego systemu zdalnego sterowania.



Uwaga! Gorąca powierzchnia.

UWAGA – NIEBEZPIECZEŃSTWO POŻARU!

- ▶ Nigdy nie pozostawiać działającego urządzenia bez nadzoru.
- ▶ W czasie pracy, w bezpośrednim otoczeniu urządzenia nie mogą znajdować się żadne łatwopalne materiały (np. ręczniki kuchenne, ścierki itp.).
- ▶ Jeżeli urządzenie nie będzie używane przez dłuższy czas, należy odłączyć je od sieci. Jedynie po wyciągnięciu wtyku z gniazda sieciowego uzyskujemy pewność, że urządzenie nie znajduje się pod napięciem.

Ustawienie urządzenia i uruchomienie

- 1) Ustaw urządzenie na stabilnym, równym i odpornym na temperaturę podłożu.
- 2) Podłącz wtyk sieciowy do gniazda zasilania.
- 3) Włącz urządzenie, przesuwając włącznik/wyłącznik **3** w położenie „I”.
- 4) Ustaw oba termostaty **5/6** na MAX i pozostaw płyty grzewcze **1/2** na ok. 3 minuty bez ustawionych na nich garnków, by się nagrzały.
W tym czasie mogą wydzielać się niewielkie ilości dymu, gdyż wypala się naniesiona warstwa ochronna. Zadbaj o dostateczną wentylację. Na przykład otwórz okno.
- 5) Po upływie 3 minut wyłącz obie płyty grzewcze **1/2**.

Energooszczędne gotowanie

- Używaj garnków o takiej samej średnicy, jak dane płyty grzewcze **1/2**.
W przypadku garnków o mniejszej średnicy niż płyta grzewcza **1/2**, traci się bardzo dużo energii.
- Dopilnuj, by garnki / patelnie płasko przylegały do płyt grzewczych **1/2**.
Wypukłe/wklęsłe lub wykrzywione dna uniemożliwiają optymalne przewodzenie ciepła.
- Aby zaoszczędzić energię, możesz wyłączyć płyty grzewcze **1/2** jeszcze przed całkowitym ugotowaniem potrawy. Ciepło resztkowe płyt grzewczych **1/2** wystarcza zwykle do całkowitego ugotowania potraw.

Obsługa

WSKAZÓWKA

- ▶ Dla lepszego przewodzenia ciepła używaj naczyń o płaskich, równych dnach.
- ▶ W miarę możliwości używaj naczyń o średnicy pasującej do płyty grzewczej.

- 1) Ustaw naczynie z zawartością na wybranej płycie grzewczej **1/2**.
- 2) Włącz urządzenie, przesuwając włącznik/wyłącznik **3** w położenie „I”.
- 3) Obróć odpowiedni termostat **5/6**, ustawiając go w żądanym położeniu:
 - 0: wyłączone
 -  - 4: wolne gotowanie
 - 4 - MAX: szybkie gotowanie

Odpowiednia lampka kontrolna **4/7** wybranej płyty grzewczej **1/2** świeci się.

WSKAZÓWKA

- ▶ Lampka kontrolna **4/7** świeci się, dopóki płyta grzewcza **1/2** grzeje.
Po osiągnięciu ustawionej temperatury lampka kontrolna **4/7** gaśnie. Podczas pracy może się zdarzyć, że lampka kontrolna **4/7** ponownie zaświeci się i zgaśnie. To nie jest usterka urządzenia, lecz oznacza to, że płyta grzewcza **1/2** utrzymuje temperaturę i dogrzewa się.

- 4) Po zakończeniu gotowania ustaw termostat **5/6** ponownie w położeniu 0. Lampka kontrolna **4/7** gaśnie.
- 5) Przesław włącznik/wyłącznik **3** w położenie „O”.

Jeżeli nie zamierzasz korzystać przez dłuższy czas z urządzenia, wyciągnij wtyk z gniazda sieciowego.

Czyszczenie i pielęgnacja

⚠ NIEBEZPIECZEŃSTWO PORAŻENIA PRĄDEM ELEKTRYCZNYM

- ▶ Przed każdym czyszczeniem należy wyciągnąć wtyk z gniazda zasilania.



Nigdy nie zanurzaj urządzenia w wodzie ani w innych cieczach.

⚠ OSTRZEŻENIE! NIEBEZPIECZEŃSTWO OBRAŻEŃ!

- ▶ Przed przystąpieniem do czyszczenia urządzenia odczekaj do jego całkowitego ostygnięcia.

UWAGA – SZKODY MATERIALNE!

- ▶ Do czyszczenia nie stosuj żadnych żrących lub agresywnych środków chemicznych, ani środków do szorowania! Mogą one uszkodzić urządzenie.
 - Urządzenie należy czyścić zwilżoną szmatką. W celu usunięcia uporczywych zabrudzeń, dodaj na szmatkę delikatnego płynu do mycia naczyń. Na koniec usuń resztki płynu do mycia naczyń wilgotną ściereczką.
 - Przed następnym użyciem odczekaj, aż urządzenie całkowicie wyschnie.

Przechowywanie

- Urządzenie przechowywać w suchym i wolnym od pyłów miejscu.
- Nawiń kabel wokół nawijaka kabla 1 znajdującego się od spodu urządzenia i zamocuj koniec za pomocą klipsa kablowego:

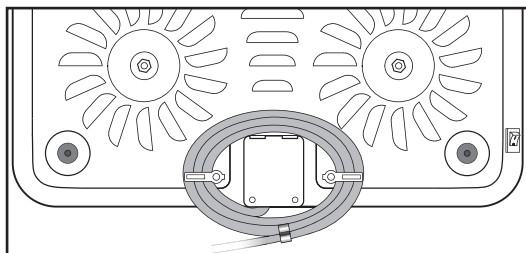

Usuwanie usterek

Usterka	Przyczyna	Środek zaradczy
Urządzenie nie działa.	Wtyk nie jest podłączony do gniazda sieciowego.	Podłącz wtyk o do gniazda.
	Urządzenie jest uszkodzone.	Skontaktuj się z serwisem.
	Urządzenie nie jest włączone.	Włącz urządzenie za pomocą włącznika/wyłącznika ❸.

Utylizacja



W żadnym przypadku nie wyrzucaj urządzenia do zwykłych śmieci domowych. Ten produkt podlega przepisom dyrektywy europejskiej 2012/19/EU (zużyty sprzęt elektryczny i elektroniczny).

Zużyte urządzenie należy oddać do certyfikowanego zakładu utylizacji odpadów lub do komunalnego zakładu oczyszczania. Należy przestrzegać aktualnie obowiązujących przepisów. W razie pytań i wątpliwości odnośnie do zasad utylizacji należy zwrócić się do miejscowego zakładu utylizacji odpadów.



Informacje na temat możliwości utylizacji wysłużonego urządzenia można uzyskać w urzędzie gminy lub miasta.



Produkt można poddać recyklingowi, podlega rozszerzonej odpowiedzialności producenta i jest zbierany w ramach systemu segregacji odpadów.

Gwarancja Kompernaß Handels GmbH

Szanowny Kliencie,

To urządzenie objęte jest 3-letnią gwarancją, licząc od daty zakupu. W przypadku wad tego produktu, masz gwarantowane ustawowo prawa w stosunku sprzedawcy. Te ustawowe prawa nie są ograniczone przez nasze opisane poniżej warunki gwarancji.

Warunki gwarancji

Okres gwarancji rozpoczyna się od daty zakupu. Należy zachować paragon. Jest on wymagany jako dowód zakupu.

Jeżeli w ciągu trzech lat od daty zakupu produktu ujawni się w nim wada materiałowa lub produkcyjna, produkt zostanie wedle naszego uznania nieodpłatnie naprawiony, wymieniony na nowy lub zostanie zwrócona jego cena. Warunkiem spełnienia tego świadczenia gwarancyjnego jest dostarczenie w trakcie tego trzyletniego okresu uszkodzonego urządzenia wraz z dowodem zakupu (paragonem) oraz krótkim opisem wady i daty jej wystąpienia.

Jeżeli wada jest objęta naszą gwarancją, otrzymasz z powrotem naprawiony lub nowy produkt.

Okres gwarancji i ustawowe roszczenia gwarancyjne

Wykonanie usługi gwarancyjnej nie przedłuża okresu gwarancji. Dotyczy to również wymienionych i naprawionych części. Wszelkie szkody i wady wykryte w chwili zakupu należy zgłosić bezpośrednio po rozpakowaniu urządzenia. Po upływie okresu gwarancji wszelkie naprawy są wykonywane odpłatnie.

Zakres gwarancji

Urządzenie zostało starannie wyprodukowane i poddane przed wysyłką skrupulatnej kontroli jakości.

Gwarancja obejmuje wady materiałowe lub produkcyjne. Niniejsza gwarancja nie obejmuje części produktu, podlegających normalnemu zużyciu, ani uszkodzeń części łatwo łamliwych, np. przetłaczników, akumulatorów, lub części wykonanych ze szkła.

Niniejsza gwarancja traci swoją ważność, jeśli produkt został uszkodzony, nie używano go prawidłowo lub nie serwisowano należycie. W celu zapewnienia prawidłowego stosowania produktu należy ściśle przestrzegać wszystkich instrukcji wymienionych w instrukcjach obsługi. Należy bezwzględnie unikać zastosowania oraz postępowania, których odradza się w instrukcji obsługi lub przed którymi się w niej ostrzega.

Produkt przeznaczony jest wyłącznie do użytku domowego, a nie do zastosowań komercyjnych. Niewłaściwe użytkowanie urządzenia, używanie go w sposób niezgodny z jego przeznaczeniem, użycie siły lub ingerencja w urządzenie, dokonywana poza naszymi autoryzowanymi punktami serwisowymi, powodują utratę gwarancji.

Realizacja zobowiązań gwarancyjnych

W celu zapewnienia szybkiego załatwienia sprawy, postępuj zgodnie z poniższymi wskazówkami:

- W przypadku wszelkich pytań przygotuj paragon fiskalny oraz numer artykułu (np. IAN 12345) jako dowód zakupu.
- Numer artykułu można znaleźć na tabliczce znamionowej na produkcie, wygrawerowany na urządzeniu, zapisany na stronie tytułowej instrukcji obsługi (w dolnym lewym rogu) lub na naklejce z tyłu bądź spodzie urządzenia.
- W przypadku wystąpienia błędów działania lub innych wad, prosimy o kontakt z odpowiednim działem serwisu **telefonicznie** lub **przez e-mail**.
- Zarejestrowany jako wadliwy produkt możesz wtedy wraz z dołączonym dowodem zakupu (paragonem) oraz opisem i datą wystąpienia usterki wysłać nieodpłatnie na przekazany wcześniej adres serwisu.



Na stronie www.lidl-service.com możesz pobrać te i wiele innych instrukcji, filmów o produktach oraz oprogramowanie instalacyjne.

Za pomocą tego kodu QR możesz przejść bezpośrednio na stronę serwisu Lidl (www.lidl-service.com), gdzie możesz otworzyć instrukcję obsługi, wpisując numer artykułu (IAN) 123456.

Serwis

PL

Serwis Polska

Tel.: 22 397 4996

E-Mail: kompennass@lidl.pl

IAN 339256_1910

Importer

Pamiętaj, że poniższy adres nie jest adresem serwisu. Skontaktuj się najpierw z odpowiednim punktem serwisowym.

KOMPERNASS HANDELS GMBH

BURGSTRASSE 21

44867 BOCHUM

NIEMCY

www.kompennass.com

Obsah

Úvod	64
Autorské právo.....	64
Omezení ručení.....	64
Použití v souladu s určením.....	64
Rozsah dodávky	64
Likvidace obalového materiálu.....	65
Popis přístroje	65
Technické údaje	65
Spotřeba energie	66
Bezpečnostní pokyny	67
Instalace a uvedení do provozu	68
Energeticky úsporné vaření	69
Obsluha	69
Čištění a údržba	70
Uložení.....	70
Odstranění závad	71
Likvidace	71
Záruka společnosti Kompnass Handels GmbH	72
Servis.....	73
Dovozce.....	73

Úvod

Gratulujeme vám k zakoupení nového přístroje!

Svým nákupem jste si vybrali moderní a kvalitní výrobek. Návod k obsluze je součástí tohoto výrobku. Obsahuje důležité informace o bezpečnosti, použití a likvidaci. Před použitím výrobku se prosím dobře seznáme se všemi provozními a bezpečnostními pokyny. Tento výrobek používejte pouze předepsaným způsobem a pro uvedené oblasti použití. Při předávání výrobku třetím osobám předejte spolu s ním i tyto podklady.

Autorské právo

Tato dokumentace je chráněná autorským právem.

Jakékoli rozmnožování, resp. dotisk, i pouze částečným způsobem, stejně jako reprodukce ilustrací, i ve změněném stavu, jsou povoleny pouze s výslovným písemným souhlasem výrobce.

Omezení ručení

Všechny technické informace obsažené v tomto návodu k obsluze, jakož i údaje a pokyny pro připojení a obsluhu odpovídají poslednímu stavu techniky v době tisku a byly sestaveny s přihlédnutím k našim dosavadním zkušenostem a poznatkům a podle našeho nejlepšího vědomí.

Z údajů, obrázků a popisů v tomto návodu k obsluze nelze odvodit žádné nároky.

Výrobce nepřebírá ručení za škody vzniklé na základě nedodržení návodu k obsluze, použití v rozporu s určením, neodborných oprav či nedovoleně provedených změn nebo na základě použití nedovolených náhradních dílů.

Použití v souladu s určením

Tento přístroj slouží výhradně k ohřívání potravin.

Tento přístroj je určen výhradně k použití v domácnostech pro soukromé účely. Nepoužívejte přístroj pro komerční účely.

Rozsah dodávky

Přístroj se standardně dodává s následujícími komponenty:

- Dvouplotýnkový vaříč
 - Návod k obsluze
- 1) Vyjměte všechny části přístroje a návod k obsluze z krabice.
 - 2) Odstraňte veškerý obalový materiál, ochranné fólie a nálepky.
 - 3) Všechny části přístroje vyčistěte tak, jak je popsáno v kapitole „Čištění a péče“.

UPOZORNĚNÍ

- ▶ Zkontrolujte dodávku, zda je kompletní a zda není viditelně poškozená.
- ▶ V případě neúplné dodávky nebo poškození vzniklého v důsledku vadného obalu nebo během přepravy kontaktujte servisní horkou linku (viz kapitola **Servis**).

Likvidace obalového materiálu

Obal chrání přístroj před poškozením při přepravě. Obalový materiál je zvolen podle ekologického a likvidačně technického hlediska, a proto jej lze recyklovat.



Navrácení obalu do oběhu zpracování materiálu šetří suroviny a snižuje produkci odpadů. Již nepotřebný obalový materiál zlikvidujte podle místně platných předpisů.

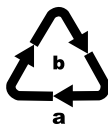

Balení zlikvidujte ekologicky. Dbejte na označení na různých obalových materiálech a v případě potřeby je rozřídte odděleně. Obalové materiály jsou označeny zkratkami (a) a číslicemi (b) s následujícím významem: 1–7: plasty, 20–22: papír a lepenka, 80–98: kompozitní materiály

UPOZORNĚNÍ

- ▶ Uschovejte pokud možno originální obal během záruční doby přístroje, aby bylo možné v případě uplatnění záruky přístroj řádně zabalit.

Popis přístroje

- ❶ velká varná plotýnka
- ❷ malá varná plotýnka
- ❸ vypínač
- ❹ kontrolka malé varné plotýnky
- ❺ termostat malé varné plotýnky
- ❻ termostat velké varné plotýnky
- ❼ kontrolka velké varné plotýnky

Technické údaje

Přístroj	
Napětí	230 V ~ (střídavý proud), 50 Hz
Příkon	2500 W
Spotřeba energie	191,38 Wh/kg
Velké varné plotýnky	
Příkon velké varné plotýnky	1500 W
Průměr velké varné plotýnky	18 cm
Spotřeba energie velké varné plotýnky	193,98 Wh/kg
Malé varné plotýnky	
Příkon malé varné plotýnky	1000 W
Průměr malé varné plotýnky	15 cm
Spotřeba energie malé varné plotýnky	188,79 Wh/kg

Spotřeba energie

(ověřeno podle nařízení (EU) č. 66/2014, příloha I, odstavec 2 a 2.2)

	Symbol	Hodnota		Jednotka
Označení modelu	SDK 2500 B1			
Typ varné desky	-	Varná deska pro domácnost		-
Počet varných plotýnek a/nebo varných zón	-	2		-
Tepelná technologie (indukční varné plotýnky a varné zóny, sálavé varné plotýnky, varné desky)	-	Varné desky		-
V případě kruhových varných plotýnek nebo varných zón: Průměr užité plochy na varnou plotýnku, zaokrouhlený na nejbližších 5 mm	∅	18	15	cm
V případě nekruhových varných plotýnek nebo varných zón: Délka a šířka užité plochy na elektricky vyhřívanou varnou plotýnku nebo varnou zónu, zaokrouhlené na nejbližších 5 mm	L	N/A		cm
	B	N/A		cm
Spotřeba elektrické energie na varnou plotýnku nebo varnou zónu, počítáno na kg	EC _{Elektrické vaření}	193,98	188,79	Wh/kg
Spotřeba energie varné desky na kg	EC _{Varná deska}	191,38		Wh/kg

Bezpečnostní pokyny

⚠ NEBEZPEČÍ ÚRAZU ELEKTRICKÝM PROUDEM

- ▶ Poškozené zástrčky nebo poškozený síťový kabel nechte ihned vyměnit autorizovaným odborným personálem nebo zákaznickým servisem – vyhněte se tím nebezpečí.
- ▶ Přístroje, síťového kabelu ani zástrčky se nikdy nedotýkejte vlhkýma rukama. Jinak hrozí nebezpečí zásahu elektrickým proudem.
- ▶ Nepřehýbejte ani nestlačujte síťový kabel.
- ▶ Vytahujte síťový kabel ze zásuvky vždy za zástrčku, netahejte pouze za samotný kabel.
- ▶ Přístroj zapojte pouze do řádně nainstalované a dobře dosažitelné zásuvky. Síťové napětí se musí shodovat s údaji na typovém štítku přístroje.
- ▶ Nepoužívejte přístroj v blízkosti vany / sprchy nebo nad dřezem s vodou. Blízkost vody představuje nebezpečí, i když je přístroj vypnutý.
- ▶ Přístroj je vhodný pouze pro použití v suchých prostorách.



Přístroj nikdy neponořujte do vody nebo jiných kapalin.

⚠ VÝSTRAHA! NEBEZPEČÍ ZRANĚNÍ!

- ▶ Děti od 8 let a osoby s omezenými fyzickými, smyslovými nebo mentálními schopnostmi či nedostatkem zkušeností a znalostí mohou používat tento přístroj pouze tehdy, pokud jsou pod dohledem nebo pokud byly poučeny o bezpečném používání přístroje a pokud porozuměly z toho vyplývajícímu nebezpečí.
- ▶ Děti mladší 8 let nesmí mít přístup k přístroji a přívodnímu kabelu.
- ▶ Děti si nesmí hrát s přístrojem.
- ▶ Čištění a uživatelskou údržbu nesmí provádět děti, ledaže jsou starší než 8 let a jsou pod dohledem.
- ▶ Nechte přístroj po použití nejdříve zchladnout, než jej budete přemísťovat.

⚠ VÝSTRAHA! NEBEZPEČÍ ZRANĚNÍ!

- ▶ Pokládejte síťový kabel tak, aby na něj nemohl nikdo stoupnout nebo o něj zakopnout.
- ▶ Během používání se nikdy nedotýkejte varných plotýnek, neboť jsou velmi horké.
- ▶ Použití prodlužovacích kabelů je zakázáno. Síťová zásuvka musí být v nouzovém případě rychle k dosažení.
- ▶ K provozu přístroje nepoužívejte externí spínací hodiny ani samostatné dálkové ovládání.



Pozor! Horký povrch.

POZOR - NEBEZPEČÍ POŽÁRU!

- ▶ Nenechávejte přístroj během provozu nikdy bez dozoru.
- ▶ Při provozu nesmí být v bezprostřední blízkosti přístroje žádné snadno zápalné materiály (např. utěrka, chňapka apod.)
- ▶ Nebudete-li přístroj používat delší dobu, musíte jej odpojit od sítě. Přístroj přestane být pod napětím pouze, je-li zástrčka vytažena ze síťové zásuvky.

Instalace a uvedení do provozu

- 1) Přístroj postavte na stabilní, rovnou a žáruvzdornou plochu.
- 2) Zasuňte zástrčku do síťové zásuvky.
- 3) Přístroj zapněte posunutím vypínače **3** do polohy „I“.
- 4) Nastavte oba termostaty **5/6** na MAX a nechte varné plotýnky **1/2** rozeřít cca 3 minuty bez hrnce.
Může přitom dojít k lehkému výskytu kouře, protože dochází k vypalování nanesené ochranné vrstvy. Zajistěte dostatečné větrání. Otevřete například okno.
- 5) Po 3 minutách varné plotýnky **1/2** opět vypněte.

Energeticky úsporné vaření

- Používejte hrnce, které mají stejný průměr jako příslušné varné plotýnky **1/2**. U příliš malých hrnců, které nepokrývají celou varnou plotýnku **1/2**, se ztratí hodně energie.
- Dbejte na to, aby hrnce/pánve ležely přímo a rovně na plotýnkách **1/2**. Promáčknutá nebo křivá dna zabraňují optimální tepelné vodivosti.
- Pro ušetření energie můžete plotýnku **1/2** vypnout už předtím, než se jídlo zcela uvaří. Zbytekové teplo varné plotýnky **1/2** je obvykle dostatečné pro dovaření jídla.

Obsluha

UPOZORNĚNÍ

- ▶ Používejte nádoby s plochým, rovným dnem, aby byl zajištěn dobrý přenos tepla.
- ▶ Používejte nádoby, které svou velikostí co nejlépe odpovídá velikosti plotýnky.

- 1) Naplněný hrnec postavte na požadovanou varnou plotýnku **1/2**.
- 2) Přístroj zapněte posunutím vypínače **3** do polohy „I“.
- 3) Otočte příslušným termostatem **5/6** na požadované nastavení:
 - 0: vypnuté
 -  - 4: pomalé vaření
 - 4 - MAX: rychlé vaření

Svítil příslušná kontrolka **4/7** nastavené varné plotýnky **1/2**.

UPOZORNĚNÍ

- ▶ Kontrolní indikace **4/7** svítí tak dlouho, dokud varná plotýnka **1/2** vyhřívá. Jakmile je dosaženo nastavené teploty, kontrolní indikace **4/7** zhasne. Během provozu se může stát, že se kontrolní indikace **4/7** opět rozsvítí a hned zhasne. To není vadná funkce přístroje, nýbrž znamená toho, že varná plotýnka **1/2** udržuje teplotu a dohřívá.

- 4) Po skončení vaření nastavte termostat **5/6** opět na 0. Kontrolka **4/7** zhasne.
- 5) Nastavte vypínač **3** na „O“.

Pokud přístroj delší dobu nepoužíváte, vytáhněte síťovou zástrčku ze zásuvky.

Čištění a údržba

⚠ NEBEZPEČÍ ÚRAZU ELEKTRICKÝM PROUDEM

- ▶ Před každým čištěním vytáhněte síťovou zástrčku ze zásuvky.



Přístroj nikdy neponořujte do vody nebo jiných kapalin.

⚠ VÝSTRAHA! NEBEZPEČÍ ZRANĚNÍ!

- ▶ Před čištěním nechte přístroj vychladnout!

POZOR – VĚCNÉ ŠKODY!

- ▶ Nepoužívejte k čištění přístroje žádné agresivní, chemické nebo abrazivní čisticí prostředky! Mohou přístroj poškodit.

- Otřete přístroj vlhkým hadříkem. Na těžce odstranitelné nečistoty použijte jemný čisticí prostředek nanesený na hadříku. Všechny zbytky čisticích prostředků pečlivě odstraňte vlhkým hadříkem.
- Než přístroj znovu použijete, počkejte, než úplně uschne.

Uložení

- Přístroj uchovávejte na suchém a bezprašném místě.
- Oviňte kabel kolem navíjení kabelu na spodní straně přístroje a upevněte konec kabelovým klipem:

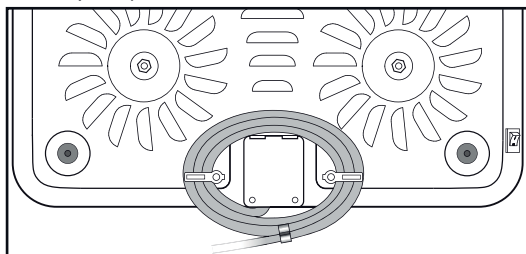

Odstranění závad

Porucha	Příčina	Odstranění problému
Přístroj nefunguje.	Zástrčka není zastrčená do zásuvky.	Zapojte zástrčku do sítě.
	Přístroj je vadný.	Obraťte se na zákaznický servis.
	Přístroj není zapnutý.	Zapněte přístroj vypínačem ⏻ .

Likvidace



V žádném případě nevyhazujte přístroj do normálního domovního odpadu.

Tento výrobek podléhá evropské směrnici č. 2012/19/EU (o odpadních elektrických a elektronických zařízeních).

Přístroj předejte k likvidaci odborné firmě oprávněné k nakládání s odpady nebo využijte možnost likvidace zajišťovanou obcí. Dodržujte aktuálně platné předpisy. V případě pochybností se informujte ve sběrném dvoře.



Informace o možnostech likvidace vysloužilého výrobku Vám podá správa Vašeho obecního nebo městského úřadu.



Výrobek je recyklovatelný, podléhá rozšířené odpovědnosti výrobce a je shromažďován odděleně.

Záruka společnosti Kompennass Handels GmbH

Vážená zákaznice, vážený zákazník,

na tento přístroj získáváte záruku v trvání 3 let od data zakoupení. V případě závad tohoto výrobku máte zákonná práva vůči prodejci výrobku. Tato zákonná práva nejsou omezena naší níže uvedenou zárukou.

Záruční podmínky

Záruční doba začíná plynout dnem nákupu. Dobře uschovejte pokladní doklad. Tento doklad je potřebný jako důkaz o koupi.

Pokud se do tří let od data zakoupení tohoto výrobku vyskytne vada materiálu nebo výrobní závada, pak Vám podle našeho uvážení výrobek zdarma opravíme, vyměníme nebo uhradíme kupní cenu. Předpokladem této záruky je, že bude během tříleté lhůty předložen vadný přístroj a doklad o koupi (pokladní doklad) a stručně se popíše, v čem závada spočívá a kdy se vyskytla.

Vztahuje-li se na závadu naše záruka, obdržíte zpět buď opravený nebo nový produkt. Opravou nebo výměnou výrobku nezačne plynout nová záruční doba.

Záruční doba a zákonné nároky vyplývající ze závad

Záručním plněním se záruční doba neprodlužuje. To platí i pro vyměněné a opravené součásti. Poškození nebo vady vyskytující se případně již při nákupu se musí oznámit ihned po vybalení. Po uplynutí záruční doby podléhají veškeré opravy zpoplatnění.

Rozsah záruky

Přístroj byl vyroben pečlivě podle přísných směrnic kvality a před expedicí byl svědomitě vyzkoušen.

Záruka se vztahuje na materiálové nebo výrobní vady. Tato záruka se nevztahuje na součásti výrobku, které jsou vystaveny běžnému opotřebení, a proto je lze považovat za spotřební díly, nebo na poškození křehkých součástí, jako jsou např. spínače, akumulátory nebo díly, které jsou vyrobeny ze skla.

Tato záruka zaniká, pokud je výrobek poškozen, nebyl řádně používán nebo udržován. Pro zajištění správného používání výrobku se musí přesně dodržovat všechny pokyny uvedené v návodu k obsluze. Účelům použití a úkonům, které se v návodu k obsluze nedoporučují nebo se před nimi varuje, je třeba se bezpodmínečně vyhnout.

Výrobek je určen pouze pro soukromé účely a ne pro komerční použití. Při nesprávném a neodborném používání, při použití násilí a při zásazích, které nebyly provedeny našimi autorizovanými servisními provozovny, záruční nároky zanikají.

Vyřízení v případě záruky

Pro zajištění rychlého Vaší žádosti postupujte podle následujících pokynů:

- Pro všechny dotazy mějte připraven pokladní lístek a číslo výrobku (např. IAN 12345) jako doklad o koupi.
- Číslo výrobku naleznete na typovém štítku na výrobku, rytině na výrobku, na titulní straně návodu k obsluze (vlevo dole) nebo na nálepce na zadní nebo spodní straně výrobku.
- Pokud by se měly vyskytovat funkční vady nebo jiné závady, kontaktujte nejprve níže uvedené servisní oddělení **telefonicky** nebo **e-mailem**.
- Výrobek, zaevidovaný jako vadný výrobek pak můžete při přiložení dokladu o nákupu (pokladní lístek) a při uvedení, v čem spočívá vada a kdy k ní došlo, poslat výrobek pro Vás bez poštovného na adresu, kterou Vám oznámí servis.



Na webových stránkách www.lidl-service.com si můžete stáhnout tyto a mnoho dalších příruček, videí o výrobku a instalační software.

Pomocí kódu QR se dostanete přímo na stránku servisu Lidl (www.lidl-service.com) a můžete pomocí zadání čísla výrobku (IAN) 123456 otevřít svůj návod k obsluze.

Servis

CZ Servis Česko

Tel.: 800143873

E-Mail: kompernass@lidl.cz

IAN 339256_1910

Dovozce

Dbejte prosím na to, že následující adresa není adresou servisu. Kontaktujte nejprve uvedený servis.

KOMPERNASS HANDELS GMBH

BURGSTRASSE 21

44867 BOCHUM

NĚMECKO

www.kompernass.com

Obsah

Úvod	76
Autorské právo.....	76
Obmedzenie ručenia.....	76
Používanie v súlade s určením.....	76
Rozsah dodávky	76
Zneškodnenie obalových materiálov.....	77
Popis spotrebiča	77
Technické údaje	77
Spotreba energie	78
Bezpečnostné upozornenia	79
Montáž a uvedenie do prevádzky	80
Úsporné varenie	81
Obsluha	81
Čistenie a ošetrovanie	82
Skladovanie.....	82
Odstraňovanie porúch	83
Zneškodnenie	83
Záruka spoločnosti Kompernass Handels GmbH	84
Servis.....	85
Dovozca.....	85

Úvod

Srdečne vám gratulujeme ku kúpe tohto nového spotrebiča.

Rozhodli ste sa s tým pre vysokokvalitný výrobok. Návod na používanie je súčasťou tohto výrobku. Obsahuje dôležité upozornenia týkajúce sa bezpečnosti, používania a zneškodnenia. Pred používaním výrobku sa oboznámte so všetkými pokynmi na obsluhu a bezpečnostnými upozoreniami. Výrobok používajte iba tak, ako je tu opísané a iba v tých oblastiach použitia, ktoré sú tu uvedené. Pri postúpení výrobku tretej osobe s ním odovzdajte aj všetky podklady.

Autorské právo

Táto dokumentácia je chránená autorským právom.

Akékoľvek rozmnožovanie alebo dotlač, aj čiastková, ako aj reprodukcia obrázkov, aj v zmenenej podobe, je povolená len s písomným súhlasom výrobcu.

Obmedzenie ručenia

Všetky technické informácie, uvedené v tomto návode na obsluhu, údaje a pokyny pre pripojenie a obsluhu zodpovedajú, pri odovzdávaní do tlače, najnovšiemu stavu a zohľadňujú s najlepším vedomím naše doterajšie skúsenosti a znalosti.

Z údajov, obrázkov a popisov v tomto návode na obsluhu nemožno odvodzovať žiadne nároky.

Výrobca nepreberá žiadnu záruku za škody, ktoré vzniknú nedodržaním tohto návodu, nesprávnym používaním, neodbornými opravami, nepovolenými zmenami alebo použitím nepovolených náhradných dielov.

Používanie v súlade s určením

Tento spotrebič slúži výlučne na zohrievanie potravín.

Tento spotrebič je určený výlučne na používanie v domácnosti. Spotrebič nepoužívajte na podnikateľské účely.

Rozsah dodávky

Spotrebič sa štandardne dodáva s nasledujúcimi komponentmi:

- Elektrický dvojplátňový varič
 - Návod na obsluhu
- 1) Vyberte všetky diely spotrebiča a návod na obsluhu z kartónového obalu.
 - 2) Odstráňte všetky obalové materiály, ochranné fólie a nálepky
 - 3) Vyčistite všetky diely spotrebiča podľa popisu v kapitole „Čistenie a ošetrovanie“.

UPOZORNENIE

- ▶ Prekontrolujte kompletnosť dodávky a prípadné viditeľné poškodenia.
- ▶ V prípade nekompletnej dodávky alebo poškodení spôsobených nedostatočným balením alebo prepravou sa obráťte na zákaznícku linku servisu (pozri kapitolu **Servis**).

Zneškodnenie obalových materiálov

Obal chráni spotrebič pred poškodením počas prepravy. Voľba obalových materiálov zohľadňuje aspekty ekologického a technického zneškodnenia, a preto sú tieto materiály recyklovateľné.



Vrátenie obalových materiálov späť do obehu šetrí suroviny a znižuje náklady na odpad. Nepotrebné obalové materiály zneškodnite podľa miestne platných predpisov.

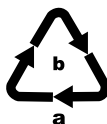

Obal zlikvidujte ekologicky. Dbajte na označenie na rozličných obalových materiáloch a tieto prípadne zvlášť roztriedte. Obalové materiály sú označené skratkami (a) a číslicami (b) s nasledujúcim významom: 1 – 7: Plasty, 20–22: Papier a lepenka, 80–98: Kompozitné materiály

UPOZORNENIE

- ▶ Podľa možnosti obalové materiály počas záručnej doby zariadenia odložte, aby ste mohli zariadenie v prípade uplatňovania záruky správne zabaliť.

Popis spotrebiča

- ❶ veľká platnička
- ❷ malá platnička
- ❸ sieťový vypínač
- ❹ kontrolka malá platnička
- ❺ termostat malá platnička
- ❻ termostat veľká platnička
- ❼ kontrolka veľká platnička

Technické údaje

Spotrebič	
Napätie	230 V ~ (striedavý prúd), 50 Hz
Príkon	2500 W
Spotreba energie	191,38 Wh/kg
Veľká platnička	
Príkon veľká platnička	1500 W
Priemer veľkej platničky	18 cm
Spotreba energie veľkej platničky	193,98 Wh/kg
Malá platnička	
Príkon malá platnička	1000 W
Priemer malej platničky	15 cm
Spotreba energie malej platničky	188,79 Wh/kg

Spotreba energie**(odskúšané podľa nariadenia (EÚ) č. 66/2014, príloha I, odsek 2 a 2.2)**

	Symbol	Hodnota		Jednotka
Označenie modelu	SDK 2500 B1			
Typ varnej platne	-	Varná platňa pre domácnosť		-
Počet varných polí a/alebo oblastí	-	2		-
Technológia ohrevu (indukčné varné polia a oblasti, varné polia so žiarením, varné platne)	-	Varné platne		-
Pri okrúhlych varných poliach alebo oblastiach: Priemer úžitkovej plochy pre varné pole zaokrúhlený na najbližších 5 mm	Ø	18	15	cm
Pri neokrúhlych varných poliach alebo oblastiach: Dĺžka a šírka úžitkovej plochy pre elektricky ohrievané varné pole alebo varnú oblasť, zaokrúhlené na najbližších 5 mm	L	N/A		cm
	B	N/A		cm
Spotreba energie na varné pole alebo oblasť, vypočítaná na kg	EC _{Elektrické varenie}	193,98	188,79	Wh/kg
Spotreba energie na varnú platňu na kg	EC _{Varná platňa}	191,38		Wh/kg

Bezpečnostné upozornenia

⚠ NEBEZPEČENSTVO ZÁSAHU ELEKTRICKÝM PRÚDOM

- ▶ Poškodenú elektrickú zástrčku alebo sieťový kábel nechajte ihneď vymeniť kvalifikovaným a autorizovaným personálom alebo v zákazníckom servise, aby ste zabránili ohrozeniu zdravia.
- ▶ Spotrebič, sieťový kábel a elektrickú zástrčku nikdy nechytajte mokrými rukami. Hrozí nebezpečenstvo zásahu elektrickým prúdom.
- ▶ Sieťový kábel neohýbajte ani nestláčajte.
- ▶ Sieťový kábel vždy vyťahujte zo zásuvky držaním za elektrickú zástrčku, nikdy neťahajte za kábel.
- ▶ Spotrebič pripojte iba do takej zásuvky, ktorá je nainštalovaná podľa predpisov a je ľahko prístupná. Sieťové napätie musí súhlasiť s údajmi uvedenými na typovom štítku elektrického spotrebiča.
- ▶ Spotrebič nepoužívajte v blízkosti vane, sprchy ani nad vodou naplneným umývadlom. Blízkosť vody predstavuje nebezpečenstvo, aj keď je spotrebič vypnutý.
- ▶ Spotrebič je vhodný len na používanie v suchých priestoroch.



Spotrebič nikdy neponárajte do vody ani do iných kvapalín.

⚠ VÝSTRAHA! NEBEZPEČENSTVO PORANENIA!

- ▶ Tento spotrebič môžu používať deti staršie ako 8 rokov, ako aj osoby so zníženými fyzickými, zmyslovými alebo mentálnymi schopnosťami alebo nedostatkom skúseností a vedomostí, ak sú pod dohľadom alebo boli o bezpečnom používaní spotrebiča poučené a pochopili z toho vyplývajúce nebezpečenstvá.
- ▶ Deti mladšie ako 8 rokov nesmú mať prístup k spotrebiču, ani k prívodnému káblu.
- ▶ Deti sa zo spotrebičom nesmú hrať.
- ▶ Čistenie a používateľskú údržbu smú vykonávať len deti staršie ako 8 rokov, a ak sú pod dohľadom.

⚠ VÝSTRAHA! NEBEZPEČENSTVO PORANENIA!

- ▶ Po použití nechajte spotrebič najprv vychladnúť, až potom ho premiestňujte.
- ▶ Sieťový kábel umiestnite tak, aby naň nikto nemohol stúpiť ani oň zakopnúť.
- ▶ Počas prevádzky sa nikdy nedotýkajte platničiek, lebo sú veľmi horúce.
- ▶ Nesmiete používať predlžovacie káble. Elektrická zásuvka musí byť v prípade potreby ľahko prístupná.
- ▶ Na zapínanie a vypínanie spotrebiča nepoužívajte externý časový spínač, ani separátny systém diaľkového ovládania.



Pozor! Horúci povrch.

POZOR - NEBEZPEČENSTVO POŽIARU!

- ▶ Počas činnosti nikdy nenechávajte elektrický spotrebič bez dozoru.
- ▶ Počas prevádzky sa v bezprostrednej blízkosti spotrebiča nesmú nachádzať ľahko horľavé materiály (napr. utierka na riady, chňapka atď.).
- ▶ V prípade, že spotrebič nebudete dlhšiu dobu používať, musíte ho zodpojiť od elektrickej siete. Len keď zástrčku vytiahnete z elektrickej zásuvky, neprechádza spotrebičom elektrický prúd.

Montáž a uvedenie do prevádzky

- 1) Spotrebič postavte na stabilný, rovný a voči teplu odolný povrch.
- 2) Zástrčku zasunite do elektrickej zásuvky.
- 3) Spotrebič zapnete tak, že sieťový vypínač **3** uvedniete do polohy „I“.
- 4) Nastavte oba termostaty **5/6** na MAX a nechajte platničky **1/2** rozohriať cca 3 minuty bez hrnca.
Pritom sa môže vytvoriť trochu dymu, pretože sa vypaľuje nanosená ochranná vrstva. Dbajte na dostatočné vetranie. Napríklad otvorte okno.
- 5) Po 3 minútach vypnite platničky **1/2**.

Úsporné varenie

- Používajte hrnce s rovnakým priemerom dna, ako majú platničky ①/②. Ak použijete príliš malé hrnce, ktoré nepokrývajú celú plochu platničiek ①/②, unikne veľa energie.
- Dbajte na to, aby boli plochy hrncov/panvíc rovné a dobre dosadali na platničky ①/②. Preličené alebo krivé dna zabránia optimálnemu vedeniu tepla.
- Ak chcete ušetriť energiu, môžete platničky ①/② vypnúť už tesne pred dovarením jedla. Zvyškové teplo platničiek ①/② väčšinou stačí na úplné dovarenie jedla.

Obsluha

UPOZORNENIE

- ▶ Používajte kuchynský riad s plochým, rovným dnom kvôli lepšiemu vedeniu tepla.
- ▶ Používajte kuchynský riad, ktorý je vhodný k veľkosti platničky.

- 1) Naplnený hrniec položte na vybranú platničku ①/②.
- 2) Spotrebič zapnete tak, že sieťový vypínač ③ uvediete do polohy „I“.
- 3) Termostat ⑤/⑥ nastavte na požadovaný teplotný stupeň.
 - 0: vypnuté
 -  - 4: pomaly variť
 - 4 - MAX: rýchlo variť

Svieti aktívna kontrolka ④/⑦ nastavenej platničky ①/②.

UPOZORNENIE

- ▶ Kontrolka ④/⑦ svieti počas ohrevu platničiek ①/②. Po dosiahnutí nastavenej teploty kontrolka ④/⑦ zhasne. Počas prevádzky sa môže stať, že sa kontrolka ④/⑦ znova rozsvieti a zhasne. Neznamená to poruchu spotrebiča, kontrolka len signalizuje, že platničky ①/② udržiavajú teplotu a priebežne sa zohrievajú.

- 4) Keď sa varenie ukončí, termostat ⑤/⑥ znova nastavte na 0. Kontrolka ④/⑦ zhasne.
- 5) Sieťový vypínač ③ nastavte na „O“.

Ak spotrebič dlhšiu dobu nepoužívate, vytiahnite elektrickú zástrčku zo zásuvky.

Čistenie a ošetrovanie

⚠ NEBEZPEČENSTVO ZÁSAHU ELEKTRICKÝM PRÚDOM

- Pred každým čistením vytiahnite elektrickú zástrčku zo zásuvky.



Spotrebič nikdy neponárajte do vody ani do iných tekutín.

⚠ VÝSTRAHA! NEBEZPEČENSTVO PORANENIA!

- Pred čistením nechajte spotrebič celkom vychladnúť!

POZOR - VECNÉ ŠKODY!

- Na čistenie spotrebiča nepoužívajte žiadne agresívne, chemické ani drsné čistiace prostriedky. Takéto prostriedky môžu spotrebič poškodiť.
- Spotrebič utierajte vlhkou utierkou. Pri húževnatých nečistotách pridajte na čistiacu handru mierny prostriedok na umývanie. Dbajte o to, aby ste následne odstránili všetky zvyšky prostriedku na umývanie s vlhkou utierkou.
- Pred ďalším používaním počkajte, kým spotrebič znova celkom vyschne.

Skladovanie

- Spotrebič uskladnite na suchom a bezprašnom mieste.
- Omotajte kábel okolo priestoru na navinutie kábla v spodnej časti prístroja a zaisťte koniec káblovým klipom:

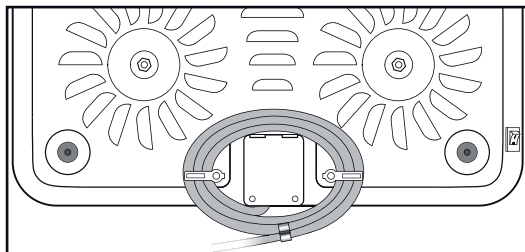

Odstraňovanie porúch

Porucha	Príčina	Odstránenie
Spotrebič nefunguje.	Elektrická zástrčka nie je zasunutá v zásuvke.	Zasuňte zástrčku do elektrickej zásuvky.
	Elektrický spotrebič je pokazený.	Obráťte sa na zákaznícky servis.
	Spotrebič nie je zapnutý.	Spotrebič zapnite sieťovým vypínačom ③.

Zneškodnenie



Zariadenie v žiadnom prípade nevyhadzujte do bežného komunálneho odpadu.

Na tento výrobok sa vzťahuje európska smernica č. 2012/19/EU o odpade z elektrických a elektronických zariadení (OEEZ).

Spotrebič zneškodňujte odovzdaním v autorizovanej prevádzke na zneškodňovanie odpadov alebo v komunálnej zberni zabezpečujúcej zneškodňovanie. Dodržiavajte pritom aktuálne platné predpisy. V prípade pochybností kontaktujte zberňu odpadov.



Informácie o možnostiach likvidácie výrobku, ktorý doslúžil, získate od svojej obecnej alebo mestskej samosprávy.



Produkt je recyklovateľný, podlieha rozšírenej zodpovednosti výrobcu a zbiera sa oddelene.

Záruka spoločnosti Kompennass Handels GmbH

Vážená zákazníčka, vážený zákazník,

na tento prístroj máte záruku 3 roky od dátumu zakúpenia. V prípade nedostatkov tohto výrobku máte práva vyplývajúce zo zákona voči predajcovi tohto výrobku. Tieto Vaše práva vyplývajúce zo zákona nie sú obmedzené našou zárukou, uvedenou nižšie.

Záručné podmienky

Záručná doba začína plynúť dátumom zakúpenia. Prosím, uschovajte si pokladničný blok. Tento bude potrebný ako dôkaz o zakúpení.

Ak v priebehu troch rokov od dátumu zakúpenia tohto výrobku dôjde k chybe materiálu alebo výrobné chybe, výrobok vám – podľa nášho uváženia – bezplatne opravíme, vymeníme alebo uhradíme kúpnu cenu. Podmienkou tohto záručného plnenia je, že počas trojročnej lehoty sa poškodený prístroj a doklad o zakúpení (pokladničný blok) predloží so stručným opisom, v čom spočíva nedostatok prístroja a kedy sa vyskytol.

Ak je chyba pokrytá našou zárukou, zašleme Vám späť opravený alebo nový výrobok. Opravou alebo výmenou výrobku nezačína plynúť žiadna nová záručná doba.

Záručná doba a zákonné nároky na odstránenie chýb

Záručná doba sa záručným plnením nepredlži. To platí aj pre vymenené a opravené diely. Poškodenia a chyby zistené prípadne už pri kúpe, sa musia hlásiť okamžite po vybalení. Po uplynutí záručnej doby podliehajú prípadné opravy poplatku.

Rozsah záruky

Prístroj bol starostlivo vyrobený v súlade s prísnyimi smernicami kvality a pred dodaním bol svedomito preskúšaný.

Záručné plnenie sa vzťahuje na chyby materiálu alebo výrobné chyby. Táto záruka sa nevzťahuje na časti výrobku, ktoré sú vystavené bežnému opotrebovaniu a preto ich možno pokladať za rýchlo opotrebiteľné diely, ani na poškodenia krehkých dielov, ako sú napríklad spínače, akumulátory alebo diely vyrobené zo skla.

Táto záruka zaniká v prípade poškodenia výrobku neodborným používaním alebo neodbornou údržbou. Na správne používanie výrobku sa musia presne dodržiavať všetky pokyny, uvedené v návode na obsluhu. Bezpodmienečne sa musí zabrániť poškodeniu alebo úkonom, ktoré sa v návode na obsluhu neodporúčajú alebo pred ktorými sa varuje.

Výrobok je určený len na súkromné použitie a nie na priemyselné používanie.

Záruka zaniká pri nesprávnom a neodbornom zaobchádzaní, pri použití násilia a pri zásahoch, ktoré neboli vykonané našim autorizovaným servisom.

Vybavenie v prípade záruky

Na zaručenie rýchleho vybavenia Vašej žiadosti postupujte podľa nasledujúcich pokynov:

- Na všetky otázky majte pripravený pokladničný doklad a číslo výrobku (napr. IAN 12345) ako doklad o nákupe.
- Číslo výrobku nájdete na typovom štítku na výrobku, na gravúre na výrobku, na titulnej stránke návodu na obsluhu (dole vľavo) alebo ako nálepku na zadnej alebo spodnej strane výrobku.
- Ak dôjde k funkčným poruchám alebo iným nedostatkom, kontaktujte najprv nižšie uvedené servisné oddelenie **telefonicky** alebo **e-mailom**.
- Výrobok, zaevidovaný ako poruchový, môžete potom spolu s dokladom o nákupe (pokladničný blok) a uvedením popisu chyby a dátumu, kedy k nej došlo, bezplatne odoslať na adresu servisného strediska, ktorá Vám bude oznámená.



Na webovej stránke www.lidl-service.com si môžete stiahnuť tieto a mnoho ďalších príručiek, videá o výrobkoch a inštalačný softvér.

Pomocou tohto QR-kódu sa dostanete priamo na stránku servisu Lidl (www.lidl-service.com) a pomocou zadania čísla výrobku (IAN) 123456 otvoríte váš návod na obsluhu.

Servis

SK Servis Slovensko

Tel. 0850 232001

E-Mail: kompennass@lidl.sk

IAN 339256_1910

Dovozca

Majte na pamäti, že nižšie uvedená adresa nie je adresou servisného strediska. Najprv kontaktujte uvedené servisné stredisko.

KOMPENASS HANDELS GMBH

BURGSTRASSE 21

44867 BOCHUM

NEMECKO

www.kompennass.com



KOMPERNASS HANDELS GMBH

BURGSTRASSE 21

44867 BOCHUM

GERMANY

www.kompernass.com

Stand der Informationen · Last Information Update · Version des informations

Stand van de informatie · Stan informacjī · Stav informací · Stav informácií:

01 / 2020 · Ident.-No.: SDK2500B1-122019-2

IAN 339256_1910