

SILVER CREST®



VACUUM SEALER / VAKUUMIERER / APPAREIL DE MISE SOUS VIDE SV 125 C7

(GB) (IE)

VACUUM SEALER

Operating instructions

(FR) (BE)

APPAREIL DE MISE SOUS VIDE

Mode d'emploi

(CZ)

VAKUOVÁ SVÁŘEČKA FÓLIÍ

Návod k obsluze

(SK)

VÁKUOVAČKA

Návod na obsluhu

(DK)

VAKUUMPAKKER

Betjeningsvejledning

(HU)

VÁKUUMOS FÓLIAHEGESZTŐ

Használati utasítás

(DE) (AT) (CH)

VAKUUMIERER

Bedienungsanleitung

(NL) (BE)

VACUMEERMACHINE

Gebruiksaanwijzing

(PL)

ZGRZEWARKA PRÓŻNIOWA

Instrukcja obsługi

(ES)

ENVASADORA AL VACÍO

Instrucciones de uso

(IT)

MACCHINA SIGILLASACCHETTI

Istruzioni per l'uso

IAN 465208_2401

(FR) (BE) (NL)
(PL) (SK)

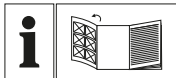

GB/IE	Operating instructions	Page	1
DE/AT/CH	Bedienungsanleitung	Seite	23
FR/BE	Mode d'emploi	Page	45
NL/BE	Gebruiksaanwijzing	Pagina	69
CZ	Návod k obsluze	Strana	91
PL	Instrukcja obsługi	Strona	113
SK	Návod na obsluhu	Strana	135
ES	Instrucciones de uso	Página	157
DK	Betjeningsvejledning	Side	179
IT	Istruzioni per l'uso	Pagina	199
HU	Használati utasítás	Oldal	221

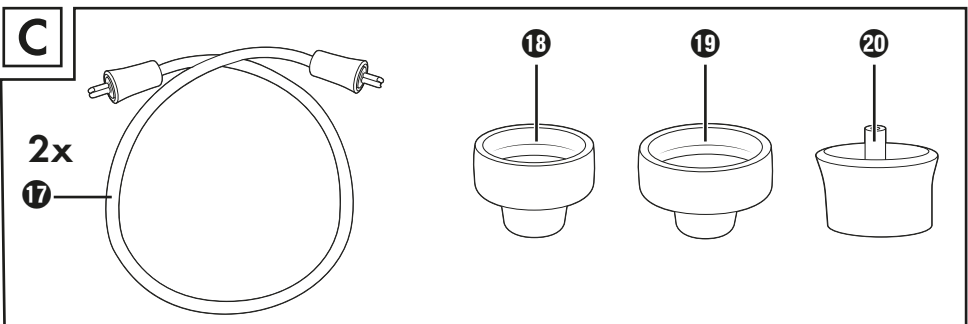
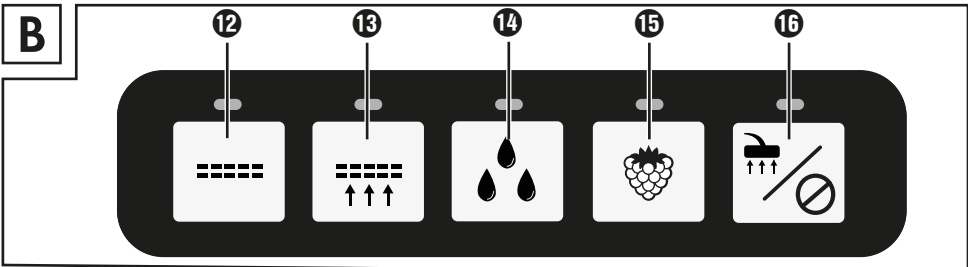
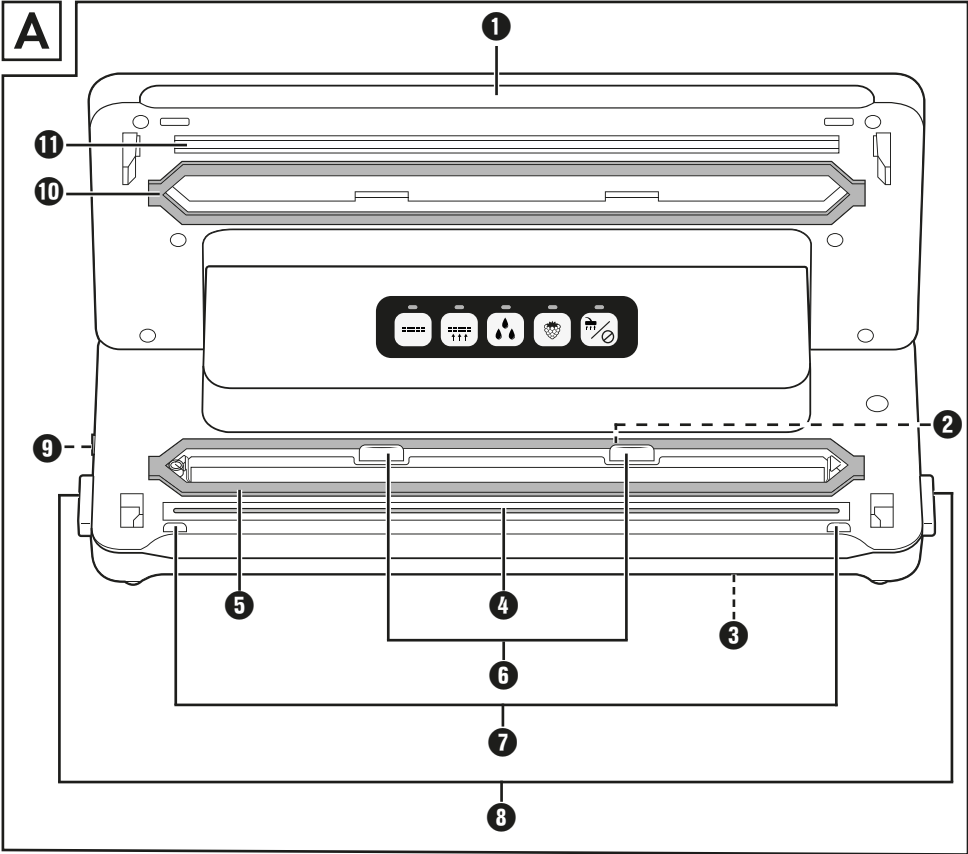

Contents

Introduction	2
Intended use	2
Package contents and transport inspection	2
Unpacking	3
Description of the appliance	3
Technical data	4
Safety guidelines	4
Setting up and connecting	6
Set-up location requirements	6
Electrical connection	6
Functions	7
Tips	7
Welding a tube film	9
Vacuum sealing	12
Vacuuming the tube film	12
Vacuuming containers and resealable bags	14
Cleaning	16
Cleaning the appliance	16
Storage	17
Disposal	18
Disposal of the appliance	18
Disposal of the packaging	18
Kompernass Handels GmbH warranty	19
Service	20
Importer	20
Ordering replacement parts	21

Introduction

Congratulations on the purchase of your new appliance!

You have decided in favour of a modern, high-quality product. These operating instructions are part of this product. They contain important information on safety, usage and disposal. Before using the product, familiarise yourself with all handling and safety guidelines. This appliance may only be used as described and for the purposes indicated. Please also pass these operating instructions on to any future owner(s).

Intended use

This appliance is intended exclusively for the sealing and vacuum-packing of foodstuffs in household quantities and only in private households. This device is not intended for commercial or industrial applications or for continuous use.

It is not intended for any other use or use beyond that specified. Claims of any kind for damage arising as a result of incorrect use will not be accepted. The risk shall be borne solely by the user.

Package contents and transport inspection

The appliance is supplied with the following components as standard:

- Vacuum sealer
- 1 x film roll
- 2 x tubes
- 3 x adapters
- 1 x replacement sealing ring
- These operating instructions

NOTE

- ▶ Check the package for completeness and for signs of visible damage.
- ▶ If the consignment is incomplete or damaged due to defective packaging or carriage, contact the Service hotline (see the chapter **Service**).

Unpacking

- ◆ Remove all parts of the appliance, the tube film and the operating instructions from the carton.
- ◆ Remove all packaging material.
- ◆ Remove the protective film from the control panel.

DANGER

- ▶ Packaging materials should not be used as a plaything. Risk of suffocation.

Description of the appliance

Figure A

- ❶ Appliance lid
- ❷ Suction opening
- ❸ Cable retainer
- ❹ Welding wire
- ❺ Lower sealing ring
- ❻ Rear limiters
- ❼ Front limiters
- ❽ Lid release
- ❾ Suction fitting 
- ❿ Upper sealing ring
- ⓫ Press seal

Figure B







- ❿  button – Start “sealing” function with control lamp (red)
- ⓫  button – Start “vacuuming and sealing” function with control lamp (red)
- ⓬  button – Activate additional function “wet” with control lamp (green)
- ⓭  button – Activate additional function “soft” with control lamp (green)
- ⓮  button – Start “external vacuuming” function/button – STOP for all functions with control lamp (green)

Figure C

- ⓯ Vacuum hose
- ⓰ Adapter A
- ⓱ Adapter B
- ⓲ Adapter C

Technical data

Operating voltage	220-240 V ~ (alternating current), 50/60 Hz
Power consumption	125 W
Protection class	II/□ (double insulation)
	All of the parts of this appliance that come into contact with food are food-safe.

Safety guidelines

RISK OF ELECTRIC SHOCK

- Prior to use, check the device for visible external damage. Never operate an appliance that is damaged.
- To avoid potential risks, if the appliance power cable is damaged, it must be replaced by the manufacturer, its customer service or by a qualified technician.
- NEVER use the appliance with a defective power cable.
- Do not use extension cables or power socket strips that do not meet the required safety standards.
- Never open the appliance housing!
- Remove the plug from the mains power socket before beginning to clean the device.
- Ensure that no moisture can penetrate the device during cleaning.

RISK OF INJURY!

- All repairs must be carried out by authorised specialist companies or by the Customer Service department. Improper repairs may result in a risk of injury to the user or damage to the appliance. They will also invalidate any warranty claim.
- The mains power socket must be easily accessible, so that the power cable can be easily disconnected in the event of an emergency.
- Cleaning and user maintenance tasks may not be carried out by children unless they are supervised.
- This appliance may be used by children aged 8 years and above and by persons with limited physical, sensory or mental capabilities or lack of experience and knowledge, provided that they are under supervision or have been told how to use the appliance safely and are aware of the potential risks.
- Children must not play with the appliance!
- Children should be supervised to ensure that they do not play with the appliance.
- Do not leave the appliance unsupervised when it is ready for use. To prevent it being switched on accidentally, always unplug the appliance after use or during breaks.

CAUTION – PROPERTY DAMAGE!

- Do not use an external timer switch or a separate remote control system to operate the appliance.

NOTE

- ▶ No user action is required to switch the product between 50 and 60 Hz. The product adapts automatically to either 50 or 60 Hz.

Setting up and connecting

Set-up location requirements

For safe and trouble-free operation of the device, the set-up location must fulfil the following requirements:





- When setting it up, place the appliance on a firm, flat and horizontal surface.
- Do not place the device in a hot, wet or extremely damp environment or in the vicinity of flammable materials.
- The mains power socket must be easily accessible, so that the power cable can be easily disconnected in the event of an emergency.

Electrical connection

CAUTION

- ▶ Before you connect the appliance, compare the connection data (voltage and frequency) on the data plate with that of your mains power network. These data must agree so that no damage is sustained by the device.
- ▶ Ensure that the power cable is undamaged and is not routed over hot surfaces and/or sharp edges.
- ▶ Ensure that the power cable is not taut or kinked.
- ▶ Do not let the power cable hang over edges (trip wire effect).
- ◆ Insert the plug into the mains power socket.





Functions

Button		Function
	12	Start "sealing" function (without vacuuming)
	13	Start "vacuuming and sealing" function
	14	Activate additional function "wet" (for particularly moist food products)
	15	Activate additional function "soft" (for pressure-sensitive foods, e.g. fruit or cakes)
	16	Start "external vacuuming" function (for vacuuming using the hose and adapter)/STOP for all functions

Tips

The following table offers some useful information on optimal preparation and processing of various food items.

Food	Notes	Recommended container	Recommended additional function
Fish/meat	<ul style="list-style-type: none"> – use only when fresh, – do not interrupt the cold chain 	– Bag	
Vegetables	<ul style="list-style-type: none"> – peel or wash and dry – blanch for a few minutes in boiling water, rinse with ice water and dry to avoid loss of flavour and colour or gas formation* during storage 	– Bag	

Food	Notes	Recommended container	Recommended additional function
Leafy vegetables/lettuce	<ul style="list-style-type: none"> – wash and dry – not suitable for freezing 	– Container	
Fruit	– peel or wash and dry	– Refrigerator: container	
		– Freezer: bag	 
Herbs	<ul style="list-style-type: none"> – wash and dry – whole sprig 	– Bag	
Baked products		– Container	
		– Bag	
Powdery food	– place a piece of kitchen paper in the top of the bag/ container or vacuum seal in the original packaging	<ul style="list-style-type: none"> – Bag – Container 	
Cold liquids		– Container	
Cooled, cooked foods		– Container	
		– Bag	
Hard, pointed foods (e.g. uncooked spiral noodles)		– Container	
		– Bag	

*Applies, for example, to all types of cabbage (broccoli, Brussels sprouts, kale, etc.), asparagus, sugar snap peas, beans, romanesco and pak choy.

Welding a tube film

NOTES ON THE FILM

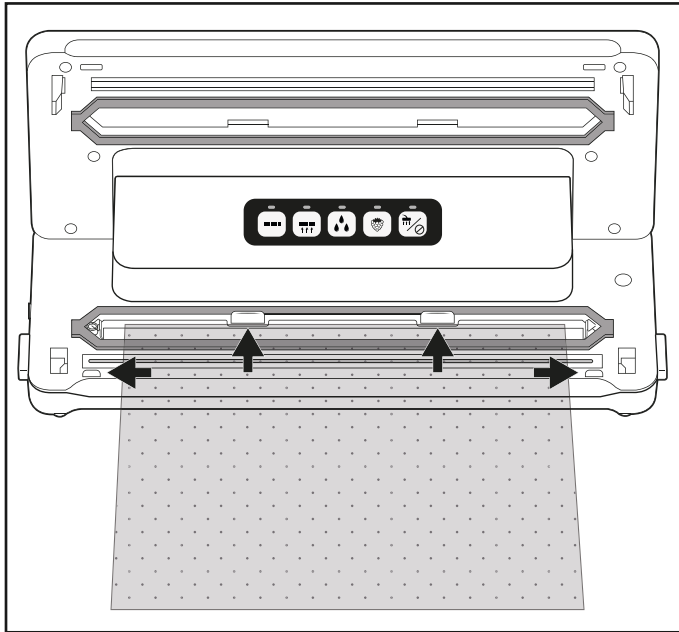

- ▶ The film width may not exceed 30 cm. Otherwise it cannot be welded correctly.
- ▶ Use only nylon PA/PE films with a structure (dots or grooves) on one side and a thickness of approx. 0.17–0.29 mm (170–290 µ) in this device. Otherwise, the weld seam will not be tight and the appliance may be damaged. You can recognise films of this type from the information on the packaging. The quality of the weld seam will vary depending on the type and thickness of the film.
- ▶ The supplied film is suitable for temperatures between -20°C and +110°C.
- ▶  The supplied foil is BPA-free and microwaveable. However, never heat completely sealed bags in the microwave. The bag could burst! One side of the bag must be open. Heat the bags for no more than 3 minutes at a maximum temperature of 900 W.

- 1) Cut the desired length for your bag from the tube film using a pair of scissors. Cut as straight as possible.
- 2) Open the appliance lid **1** by pressing the lid release **8** and opening the lid **1** upwards.
- 3) Lay the open end of the bag as far into the appliance so that the opening of the bag is located centrally under the lower sealing ring **5**. The bag should be inserted no further than the rear limiters **6** and must lie between the front limiters **7**. If the bag lies over one or both of the two limiters **6/7**, then the bag cannot be correctly welded.



NOTE

- The bag opening must lie flat on the sealing wire **4**. Otherwise the welding does not work properly.

- 4) Close the appliance lid **1**. The press seal **11** presses the bag onto the sealing wire **4** to create a smooth seam. Ensure that both corners of the appliance lid **1** click closed. If necessary, press them down once again on the markings  and  so that the appliance lid **1** clicks into place and locks shut.
- 5) Press the  button **12**. The control lamp **12** lights up. As soon as the sealing process is completed, the control lamp **12** flashes briefly and then goes out.

NOTE

- You can halt the sealing process at any time by pressing the  button **15**. The control lamp **12** flashes and then goes out.

CAUTION – PROPERTY DAMAGE!

If the control lamp ⑫ does not turn off after a maximum of 10 seconds during the sealing process, the appliance is defective!

- ▶ Remove the plug from the mains power socket immediately. Do not attempt to repair the appliance yourself. Contact the Customer Service department.
- 6) Open the appliance lid ① by pressing the lid release ⑧ and flipping the lid ① upwards. Remove the bag. This is now sealed at one end.

NOTE

- ▶ Ensure that the weld seam is properly closed. A correct weld seam should be a smooth, straight stripe without any creases.
- 7) Fill the bag. You must leave at least 6 cm of the bag free up to the edge to be welded.

CAUTION – PROPERTY DAMAGE!

- ▶ Fill the bag so that no food scraps or liquids can leak out during welding and get into the appliance.
- 8) If you do not want to vacuum the bag, you can now weld the other, open side.

NOTE

- ▶ Wait a few seconds to allow the appliance to cool down before sealing the next bag.
During this cool-down phase, you cannot start the “seal” function.

Vacuum sealing

Vacuumping the tube film



You can also suck the air out of the bag (vacuum) during welding:

NOTE



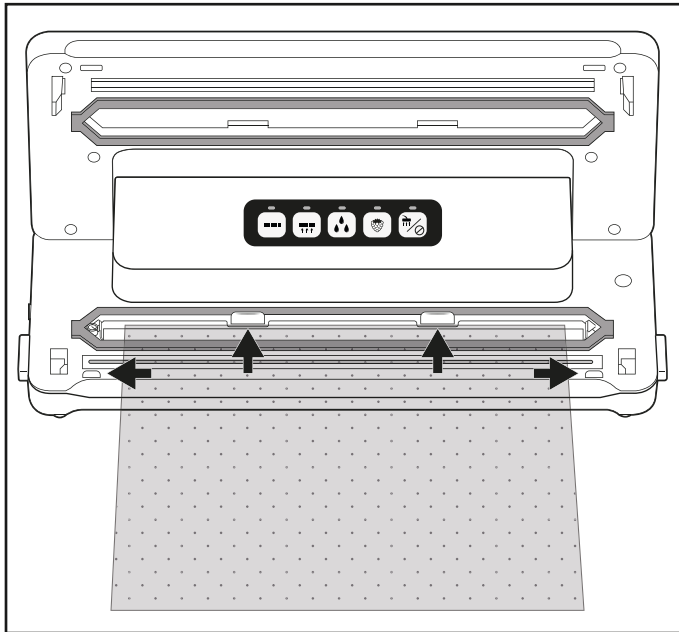

- ▶ Do not try to vacuum seal bags that contain only liquids.
- ▶ If you want to vacuum seal bags containing moist/juicy foods, make sure that no water or moisture can get into the appliance. If small quantities of liquid or food are accidentally sucked in, they will be deposited in the small drip tray that is located within the lower sealing ring ⑤.

- 1) Lay the open end of the bag as far into the appliance so that the opening of the bag is located centrally under the lower sealing ring ⑤. The bag should be inserted no further than the rear limiters ⑥ and must lie between the front limiters ⑦. Otherwise the vacuuming and welding will not function correctly:





- 2) Close the appliance lid ①. Ensure that both corners of the appliance lid ① click closed. If necessary, press them down once again on the markings  and  so that the appliance lid ① clicks into place and locks shut.



NOTE

- ▶ Ensure that the upper **10** and the lower sealing rings **5** are not damaged! Otherwise the device cannot suck the air out of the bag.
 - ▶ If either one of the sealing rings **10/5** is damaged, simply pull it out of the groove and press the replacement sealing ring into the groove.
- 3) If necessary, select the appropriate additional function for your food. Otherwise, you can skip this step and continue with point 4):
- Press the  button **14** if you want to vacuum a particularly moist or juicy food, such as freshly marinated meat or cut fruit. If there is moisture between the film and the seam, this can lead to defective seals. When this function is activated, the sealing time is increased so that the seal is more stable. If the additional function  “wet” is activated, the corresponding control lamp **14** lights up.
 - Press the  button **15** if you want to vacuum seal pressure-sensitive foods such as cakes or berries. When the additional function “soft” is activated, the suction pressure is slightly reduced and the food is not squeezed as much. If the additional function  “soft” is activated, the corresponding control lamp **15** lights up.

NOTE

- ▶ If you want to vacuum a moist **and** pressure-sensitive food, you can also activate both additional functions simultaneously.
- 4) Press the  button **13**. The control lamp **13** lights up and the appliance sucks the air out of the bag. As soon as all the air is sucked out, the control lamp  **12** lights up. The appliance now seals the bag. As soon as the sealing process is completed, both control lamps **13/12** flash and then go out.
- 5) Once both control lamps **13/12** have gone out, you can open the lid by pressing the lid releases **8** and flipping the lid **1** upwards. Remove the vacuum-sealed bag.

NOTE

- ▶ You can stop the vacuuming process at any time by pressing the  button **16**. The control lamp **13** goes out. Press the  button **13** again to resume the vacuuming process.
If the appliance has already switched to the sealing process and the control lamp **12** is also lit, the process can be stopped with the  button **16**. The control lamps **13**/**12** flash and then go out. The appliance then stops the sealing process.
- ▶ Once you have sealed 5 bags in a row, allow the appliance to cool down for about 1 minute. During this cool-down phase, it is possible that you cannot start the appliance.
After the cool-down phase, you can use the appliance as normal (even if a whole minute has not yet elapsed).

TIP – SOUS-VIDE COOKING

- ▶ As the supplied film is suitable for temperatures between -20°C and +110°C, it can be used for sous-vide cooking (vacuum cooking). "Sous-vide" is French and means "under vacuum". In vacuum cooking, the food (usually fish or meat, but vegetables can also be used) is vacuum-sealed in a bag and then cooked in water or steam cooked at a relatively low temperature (50° to 90°C). The advantage of this is that volatile flavours and aromas are not lost during cooking. The food does not dry out and the vitamins and flavours are preserved. Herbs or spices that are vacuum-sealed in the bag with the food give off a more intense flavour.

Vacuuming containers and resealable bags

NOTES

- ▶ Do not try to vacuum seal bags that contain only liquids.
- ▶ If you only want to vacuum seal liquids (like soups for example), use a container suitable for vacuuming. Make sure that the suction valve of the container does not protrude into the filled liquid. If necessary, leave sufficient distance to the rim of the container.
- ▶ If you want to vacuum seal bags containing moist/juicy foods, make sure that no water or moisture can get into the appliance. If small quantities of liquid or food are accidentally sucked in, they will be deposited in the small drip tray that is located within the lower sealing ring **5**.

You can vacuum seal containers and resealable bags using the vacuum hoses **17** and appropriate adapters **18/19/20** supplied with the appliance. Some bags/containers made by various manufacturers do not require an adapter **18/19/20** and you can push the black coupling piece on the vacuum hose **17** directly into the bag/container. Experiment to find out which adapter **18/19/20** creates the best seal or whether you even need an adapter **18/19/20** at all.

NOTE





- ▶ You can order suitable bags and containers separately. Please refer to section "Ordering replacement parts".
- ▶ The vacuum hoses **17** and adapters **18/19/20** are also compatible with bags and containers made by other manufacturers.

Adapters	e.g. suitable for
Adapter A 18	CASO* (VacuBoxx series), Ernesto, various bags with a valve
Adapter B 19	FoodSaver** (FFC02XX, FFC002X, 003X, 005X, 008X, 010X storage containers, lunchbox set T020-00024), various bags with a valve
Adapter C 20	CASO* (vacuum container set, wine stoppers), FoodSaver** (container set FSC003)
Without adapter	FoodSaver** (wine stopper, marinating box)





*CASO is a registered trademark of Caso Holding GmbH.

**FoodSaver is a registered trademark of Sunbeam Products, Inc.

Vacuuming sealing bags

- 1) Connect the vacuum hose **17** onto the suction fitting  **9** of the appliance.
- 2) Select the appropriate adapter A/B **18/19** for the bag you want to vacuum and attach it to the vacuum hose **17**.
- 3) Close the appliance lid **1**. Ensure that both corners of the appliance lid **1** click closed. If necessary, press them down once again on the markings  and  so that the appliance lid **1** clicks into place and locks shut.
- 4) Close the bag to be vacuum sealed carefully. Vacuum sealing only works properly if the bag is completely closed off. Position the bag so that the extraction opening of the bag is lying on a smooth surface.
- 5) Press the adapters A/B **18/19** firmly onto the round extraction opening on the bag.
- 6) Press the  button **15**. The control lamp **15** lights up and the appliance sucks the air out of the bag. As soon as all the air is sucked out, the control lamp **15** goes out.
- 7) You can now remove the adapter A/B **18/19** from the bag.

Vacuum sealing containers

- 1) Connect the vacuum hose **17** onto the suction fitting  **9** of the appliance.
- 2) Select the appropriate adapter **18/19/20** for the container you want to vacuum and attach it to the vacuum hose **17**.
- 3) Close the appliance lid **1**. Ensure that both corners of the appliance lid **1** click closed. If necessary, press them down once again on the markings  and  so that the appliance lid **1** clicks into place and locks shut.
- 4) Connect the adapter **18/19/20** to the appropriate fitting on the container. Please refer to the instruction manual of the container for further information.
- 5) Press the  button **16**. The control lamp **16** lights up and the appliance sucks the air out of the container. As soon as all the air is sucked out, the control lamp **16** goes out.
- 6) You can now remove the adapters **18/19/20** from the container and the appliance.

Cleaning

DANGER

Risk of fatal injury from electrocution!

- ▶ Remove the plug from the mains power socket before beginning to clean the device.
- ▶ Ensure that no moisture can penetrate the device during cleaning.

CAUTION

Possible damage to the appliance.

- ▶ Do not use aggressive or abrasive cleaning agents, as these may corrode the surface of the casing.
- ▶ Do not use any hard or sharp objects to remove any adhesive residue from the sealing wire **4**. Otherwise, the sealing wire **4** and/or the insulation could be damaged.

Cleaning the appliance

- ◆ Clean the surface of the housing of the appliance with a lightly moistened cloth and a mild detergent.
- ◆ Wipe off the upper **10** and the lower sealing rings **5**, as well as the press seal **11** with a damp cloth. Ensure that the appliance is dry before using it again.
- ◆ Wipe the vacuum hoses **17**, and the adapters **18/19/20** with a damp cloth. If there is heavy soiling, you can also clean these parts in hot water with a little detergent. Ensure that all components are completely dry before the next use.

- ◆ Clean the drip tray that is located between the lower sealing ring ⑤ in warm water with a little detergent.



You can also clean the drip tray in the dishwasher, if required. Make sure that the drip tray does not get jammed in the dishwasher. Use the upper basket in the dishwasher if possible.

Storage

The appliance has a built-in cable retainer ③ on the underside of the housing, on which you can wrap the power cable when it is not in use. Wind the power cable around the cable retainer ③ in the direction indicated by the arrows.

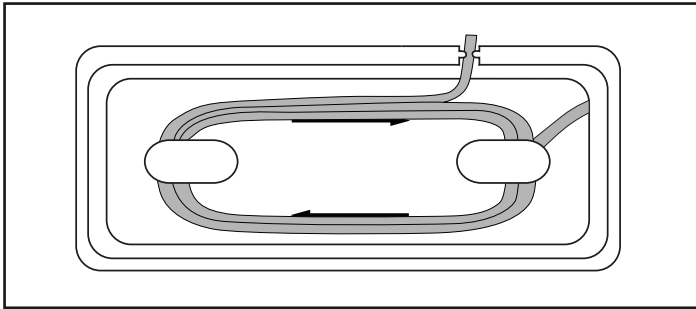

This prevents the power cable from getting caught or soiled, or becoming a source of danger by hanging loosely down.

CAUTION

Possible damage to the appliance.

- ▶ Do not click the appliance lid ① closed for storage! When the appliance lid ① is clicked closed it exerts permanent pressure on the upper ⑩ and lower sealing rings ⑤, as well as the press seal ⑪. This can negatively affect their function.
- ◆ Store the appliance in a clean, dry place away from direct sunlight.

Disposal

Applies only to France:



The product, its packaging and the operating instructions are recyclable. They are subject to an extended manufacturer responsibility and will be collected separately.

Disposal of the appliance



The adjacent symbol of a crossed-out dustbin means that this appliance is subject to Directive 2012/19/EU. This directive states that this appliance may not be disposed of in the normal household waste at the end of its useful life, but must be taken to specially set-up collection locations, recycling depots or disposal companies.

The disposal is free of charge for the user. Protect the environment and dispose of this appliance properly.

If your old appliance has stored any personal data, you are responsible for deleting it yourself before returning it.



Your local community or municipal authorities can provide information on how to dispose of the worn-out product.

Disposal of the packaging



The packaging materials have been selected for their environmental friendliness and ease of disposal and are therefore recyclable. Dispose of packaging materials that are no longer needed in accordance with applicable local regulations.

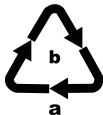

Dispose of the packaging in an environmentally friendly manner. Note the labelling on the packaging and separate the packaging material components for disposal, if necessary. The packaging material is labelled with abbreviations (a) and numbers (b) with the following meanings: 1–7: plastics, 20–22: paper and cardboard, 80–98: composites.

Kompernass Handels GmbH warranty

Dear Customer,

This appliance has a 3-year warranty valid from the date of purchase. If this product has any faults, you, the buyer, have certain statutory rights. Your statutory rights are not restricted in any way by the warranty described below.

Warranty conditions

The warranty period starts on the date of purchase. Please keep your receipt in a safe place. This will be required as proof of purchase.

If any material or manufacturing fault occurs within three years of the date of purchase of the product, we will either repair or replace the product for you or refund the purchase price (at our discretion). This warranty service requires that you present the defective appliance and the proof of purchase (receipt) within the three-year warranty period, along with a brief written description of the fault and of when it occurred.

If the defect is covered by the warranty, your product will either be repaired or replaced by us. The repair or replacement of a product does not signify the beginning of a new warranty period.

Warranty period and statutory claims for defects

The warranty period is not prolonged by repairs effected under the warranty. This also applies to replaced and repaired components. Any damage and defects present at the time of purchase must be reported immediately after unpacking. Repairs carried out after expiry of the warranty period shall be subject to a fee.

Scope of the warranty

This appliance has been manufactured in accordance with strict quality guidelines and inspected meticulously prior to delivery.

The warranty covers material faults or production faults. The warranty does not extend to product parts subject to normal wear and tear or to fragile parts which could be considered as consumable parts such as switches, batteries or parts made of glass.

The warranty does not apply if the product has been damaged, improperly used or improperly maintained. The directions in the operating instructions for the product regarding proper use of the product are to be strictly followed. Uses and actions that are discouraged in the operating instructions or which are warned against must be avoided.

This product is intended solely for private use and not for commercial purposes. The warranty shall be deemed void in cases of misuse or improper handling, use of force and modifications / repairs which have not been carried out by one of our authorised Service centres.

Warranty claim procedure

To ensure quick processing of your case, please observe the following instructions:

- Please have the till receipt and the item number (IAN) 465208_2401 available as proof of purchase.
- You will find the item number on the type plate on the product, an engraving on the product, on the front page of the operating instructions (below left) or on the sticker on the rear or bottom of the product.
- If functional or other defects occur, please contact the service department listed either by **telephone** or by **e-mail**.
- You can return a defective product to us free of charge to the service address that will be provided to you. Ensure that you enclose the proof of purchase (till receipt) and information about what the defect is and when it occurred.



You can download these instructions along with many other manuals, product videos and installation software at www.lidl-service.com.

This QR code will take you directly to the Lidl service page (www.lidl-service.com) where you can open your operating instructions by entering the item number (IAN) 465208_2401.

Service

GB Service Great Britain

Tel.: 0800 404 7657

E-Mail: kompernass@lidl.co.uk

IE Service Ireland

Tel.: 1800 101010

E-Mail: kompernass@lidl.ie

IAN 465208_2401

Importer

Please note that the following address is not the service address. Please use the service address provided in the operating instructions.

KOMPERNASS HANDELS GMBH

BURGSTRASSE 21

44867 BOCHUM

GERMANY

www.kompernass.com

Ordering replacement parts

You can order replacement parts for this product on the Internet at www.kompernass.com.

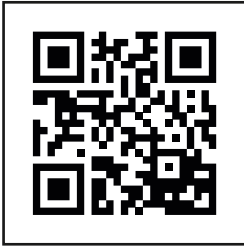

Scan the QR code with your smartphone/tablet. You can use this QR code to go directly to our website to view and order the available spare parts.

NOTE

- ▶ If you have problems with your online order, you can contact our service centre by phone or e-mail.
- ▶ Please always quote the article number (IAN 465208_2401) when ordering. You can find it on the title page of these operating instructions.
- ▶ Please note that online ordering of replacement parts is not possible for all countries.

Inhaltsverzeichnis

Einleitung	24
Bestimmungsgemäße Verwendung	24
Lieferumfang und Transportinspektion	24
Auspacken	25
Gerätebeschreibung	25
Technische Daten	26
Sicherheitshinweise	26
Aufstellen und Anschließen	28
Anforderungen an den Aufstellort	28
Elektrischer Anschluss	28
Funktionen	29
Tipps	29
Schlauchfolie verschweißen	31
Vakuuieren	34
Schlauchfolie vakuumieren	34
Behälter und wiederverschließbare Beutel vakuumieren	36
Reinigung	38
Gerät reinigen	39
Aufbewahrung	39
Entsorgung	40
Gerät entsorgen	40
Verpackung entsorgen	41
Garantie der Kompernaß Handels GmbH	41
Service	43
Importeur	43
Ersatzteile bestellen	44

Einleitung

Herzlichen Glückwunsch zum Kauf Ihres neuen Gerätes!

Sie haben sich damit für ein modernes und hochwertiges Produkt entschieden. Die Bedienungsanleitung ist Bestandteil dieses Produktes. Sie enthält wichtige Hinweise für Sicherheit, Gebrauch und Entsorgung. Machen Sie sich vor der Benutzung des Produkts mit allen Bedien- und Sicherheitshinweisen vertraut. Benutzen Sie dieses Produkt nur wie beschrieben und für die angegebenen Einsatzbereiche. Händigen Sie alle Unterlagen bei Weitergabe des Produkts an Dritte mit aus.

Bestimmungsgemäße Verwendung

Dieses Gerät ist ausschließlich für das Einschweißen und Vakuumieren von Lebensmitteln in haushaltsüblichen Mengen und nur im privaten Hausgebrauch vorgesehen. Dieses Gerät ist nicht für den gewerblichen oder industriellen Einsatz und nicht für den Dauereinsatz bestimmt.

Eine andere oder darüber hinausgehende Benutzung gilt als nicht bestimmungsgemäß. Ansprüche jeglicher Art wegen Schäden aus nicht bestimmungsgemäßer Verwendung sind ausgeschlossen. Das Risiko trägt allein der Benutzer.

Lieferumfang und Transportinspektion

Das Gerät wird standardmäßig mit folgenden Komponenten geliefert:

- Vakuumierer
- 1x Folienrolle
- 2 x Vakuumschlauch
- 3 x Adapter
- 1x Ersatzdichtungsring
- Diese Bedienungsanleitung

HINWEIS

- ▶ Prüfen Sie die Lieferung auf Vollständigkeit und auf sichtbare Schäden.
- ▶ Bei einer unvollständigen Lieferung oder Schäden infolge mangelhafter Verpackung oder durch Transport wenden Sie sich an die Service-Hotline (siehe Kapitel **Service**).

Auspacken

- ◆ Entnehmen Sie alle Teile des Gerätes, die Schlauchfolie und die Bedienungsanleitung aus dem Karton.
- ◆ Entfernen Sie sämtliches Verpackungsmaterial.
- ◆ Entfernen Sie eventuelle Schutzfolien vom Gerät.

GEFAHR

- ▶ Verpackungsmaterialien dürfen nicht zum Spielen von Kindern verwendet werden. Es besteht Erstickungsgefahr.

Gerätebeschreibung

Abbildung A

- 1 Gerätedeckel
- 2 Absaugöffnung
- 3 Kabelaufwicklung
- 4 Schweißdraht
- 5 unterer Dichtungsring
- 6 hintere Begrenzungen
- 7 vordere Begrenzungen
- 8 Deckelentriegelung
- 9 Ansaugvorrichtung 
- 10 oberer Dichtungsring
- 11 Anpressdichtung

Abbildung B







- 12 Taste  Funktion „verschweißen“ starten mit Kontrollleuchte (rot)
- 13 Taste  Funktion „vakuumieren und verschweißen“ starten mit Kontrollleuchte (rot)
- 14 Taste  Zusatz-Funktion „Wet“ aktivieren mit Kontrollleuchte (grün)
- 15 Taste  Zusatz-Funktion „Soft“ aktivieren mit Kontrollleuchte (grün)
- 16 Taste  Funktion „extern vakuumieren“ starten/STOPP-Taste für alle Funktionen mit Kontrollleuchte (grün)

Abbildung C

- 17 Vakuumschlauch
- 18 Adapter A
- 19 Adapter B
- 20 Adapter C

Technische Daten

Betriebsspannung	220 - 240 V ~ (Wechselspannung), 50/60 Hz
Leistungsaufnahme	125 W
Schutzklasse	II /  (Doppelisolierung)
	Alle Teile dieses Gerätes, die mit Lebensmitteln in Berührung kommen, sind lebensmittelecht.

Sicherheitshinweise

GEFAHR EINES ELEKTRISCHEN SCHLAGES!

- Kontrollieren Sie das Gerät vor der Verwendung auf äußere, sichtbare Schäden. Nehmen Sie ein beschädigtes Gerät nicht in Betrieb.
- Wenn die Netzanschlussleitung dieses Gerätes beschädigt wird, muss sie durch den Hersteller oder seinen Kundendienst oder eine ähnlich qualifizierte Person ersetzt werden, um Gefährdungen zu vermeiden.
- Benutzen Sie das Gerät niemals mit einem fehlerhaften Netzkabel.
- Benutzen Sie keine Verlängerungskabel oder Steckdosenleisten, die nicht den erforderlichen Sicherheitsbestimmungen entsprechen.
- Öffnen Sie niemals das Gehäuse des Gerätes!
- Ziehen Sie den Netzstecker aus der Steckdose, bevor Sie mit der Reinigung beginnen.
- Stellen Sie sicher, dass bei der Reinigung keine Feuchtigkeit in das Gerät eindringt.

⚠ VERLETZUNGSGEFAHR!

- Lassen Sie Reparaturen am Gerät nur von autorisierten Fachbetrieben oder dem Kundenservice durchführen. Durch unsachgemäße Reparaturen können Verletzungsgefahren für den Benutzer entstehen oder das Gerät wird beschädigt. Zudem erlischt der Garantieanspruch.
- Die Steckdose muss leicht zugänglich sein, so dass das Netzkabel im Notfall leicht abgezogen werden kann.
- Reinigung und Benutzer-Wartung dürfen nicht von Kindern ohne Beaufsichtigung durchgeführt werden.
- Dieses Gerät kann von Kindern ab 8 Jahren und darüber sowie von Personen mit verringerten physischen, sensorischen oder mentalen Fähigkeiten oder Mangel an Erfahrung und Wissen benutzt werden, wenn sie beaufsichtigt oder bezüglich des sicheren Gebrauchs des Gerätes unterwiesen wurden und die daraus resultierenden Gefahren verstehen.
- Kinder dürfen nicht mit dem Gerät spielen!
- Kinder müssen beaufsichtigt werden, um sicherzustellen, dass sie nicht mit dem Gerät spielen.
- Lassen Sie das Gerät niemals unbeaufsichtigt, wenn es betriebsbereit ist. Ziehen Sie nach Gebrauch oder bei Arbeitsunterbrechungen stets den Netzstecker aus der Steckdose, um versehentliches Einschalten zu vermeiden.

⚠ ACHTUNG - SACHSCHADEN!

- Benutzen Sie keine externe Zeitschaltuhr oder ein separates Fernwirksystem, um das Gerät zu betreiben.

HINWEIS

- ▶ Es ist keine Aktion seitens der Benutzer erforderlich, um das Produkt zwischen 50 und 60 Hz umzustellen. Das Produkt passt sich sowohl für 50 als auch für 60 Hz an.

Aufstellen und Anschließen

Anforderungen an den Aufstellort

Für einen sicheren und fehlerfreien Betrieb des Gerätes muss der Aufstellort folgende Voraussetzungen erfüllen:





- Bei Aufstellung des Gerätes das Gerät auf eine feste, flache und waagerechte Unterlage stellen.
- Betreiben Sie das Gerät nicht in einer heißen, nassen oder sehr feuchten Umgebung oder in der Nähe von brennbarem Material.
- Die Steckdose muss leicht zugänglich sein, so dass das Netzkabel notfalls leicht abgezogen werden kann.

Elektrischer Anschluss

ACHTUNG

- ▶ Vergleichen Sie vor dem Anschließen des Gerätes die Anschlussdaten (Spannung und Frequenz) auf dem Typenschild mit denen Ihres Elektronetzes. Diese Daten müssen übereinstimmen, damit keine Schäden am Gerät auftreten.
- ▶ Vergewissern Sie sich, dass das Netzkabel des Gerätes unbeschädigt ist und nicht über heiße Flächen und/oder scharfe Kanten verlegt wird.
- ▶ Achten Sie darauf, dass das Netzkabel nicht straff gespannt oder geknickt wird.
- ▶ Lassen Sie das Netzkabel nicht über Ecken hängen (Stolperdrahteffekt).
- ◆ Stecken Sie den Netzstecker in die Netzsteckdose.





Funktionen

Taste		Funktion
	12	Funktion „Verschweißen“ starten (ohne Vakuumieren)
	13	Funktion „vakuumieren und verschweißen“ starten
	14	Zusatz-Funktion „Wet“ aktivieren (für besonders feuchte Lebensmittel)
	15	Zusatz-Funktion „Soft“ aktivieren (für druckempfindliche Lebensmittel, wie z. B. Früchte oder Torten)
	16	Funktion „extern vakuumieren“ starten (zum Vakuumieren mit Schlauch und Adapter) / STOPP-Taste für alle Funktionen

Tipps

In nachfolgender Tabelle erhalten Sie Hinweise zur optimalen Vorbereitung und Verarbeitung der Lebensmittel.

Lebensmittel	Hinweise	Empfohlenes Behältnis	Empfohlene Zusatz-Funktion
Fleisch/Fisch	<ul style="list-style-type: none"> – nur in frischer Qualität verwenden, – Kühlkette nicht unterbrechen 	– Beutel	
Gemüse	<ul style="list-style-type: none"> – schälen oder waschen und trocknen – wenige Minuten in kochendem Wasser blanchieren, mit Eiswasser abschrecken und abtrocknen, um den Verlust von Geschmack und Farbe oder Gasbildung* während der Lagerung zu vermeiden 	– Beutel	

Lebensmittel	Hinweise	Empfohlenes Behältnis	Empfohlene Zusatz-Funktion
Blattgemüse/ Salat	– waschen und trocknen – nicht zum Einfrieren geeignet	– Behälter	
Obst	– schälen oder waschen und trocknen	– Kühlschrank: Behälter	
		– Gefrierschrank: Beutel	 
Kräuter	– waschen und trocknen – ganze Stängel	– Beutel	
Backwaren		– Behälter	
		– Beutel	
Pulvrige Lebensmittel	– ein Stück Küchenrolle oben in den Beutel/Behälter geben oder in Originalver- packung vakuumieren	– Beutel – Behälter	
Kalte Flüssigkeiten		– Behälter	
Abgekühlte, ge- garte Speisen		– Behälter	
		– Beutel	
Harte, spitze Lebensmittel (z. B. ungekoch- te Spiralnudeln)		– Behälter	
		– Beutel	

* Gilt z. B. für alle Kohlarten (Brokkoli, Rosenkohl, Grünkohl etc.), Spargel, Zuckerschoten, Bohnen, Romanesco und Pak Choy.

Schlauchfolie verschweißen

HINWEISE ZUR FOLIE

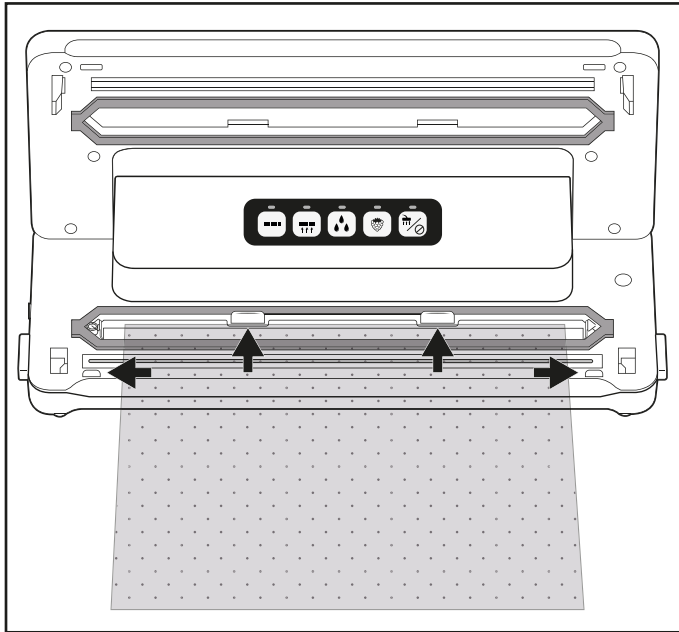

- ▶ Die Folie darf maximal 30 cm breit sein. Ansonsten kann sie nicht korrekt verschweißt werden.
- ▶ Benutzen Sie für dieses Gerät nur Folien, die auf einer Seite eine Struktur haben (Punkte oder Rillen) und eine Stärke von ca. 0,17 - 0,29 mm (170 - 290 µ) und aus Nylon (PA) - PE hergestellt sind. Ansonsten wird die Schweißnaht nicht dicht und das Gerät kann beschädigt werden. Sie erkennen Folien dieser Art an den Angaben auf der Verpackung. Je nach Art und Stärke der Folie variiert die Qualität der Schweißnaht.
- ▶ Die mitgelieferte Folie ist für Temperaturen zwischen -20 °C und +110 °C geeignet.
- ▶  Die mitgelieferte Folie ist BPA-frei und mikrowellengeeignet. Erhitzen Sie die Beutel jedoch niemals komplett verschweißt in der Mikrowelle. Der Beutel kann bersten! Eine Seite des Beutels muss geöffnet sein. Erhitzen Sie die Beutel maximal 3 Minuten bei maximal 900 W.

- 1) Schneiden Sie die gewünschte Länge für Ihren Beutel von der Schlauchfolie mit einer Schere möglichst gerade ab.
- 2) Öffnen Sie den Gerätedeckel **1**, indem Sie die Deckelentriegelungen **8** drücken und den Gerätedeckel **1** nach oben hin öffnen.
- 3) Legen Sie das offene Ende des Beutels so weit in das Gerät, dass sich die Öffnung des Beutels mittig innerhalb des unteren Dichtungsringes **5** befindet. Der Beutel darf maximal bis an die hinteren Begrenzungen **6** stoßen und muss zwischen den vorderen Begrenzungen **7** liegen. Wenn der Beutel über einer oder beiden Begrenzungen **6/7** liegt, kann der Beutel nicht korrekt verschweißt werden:



HINWEIS

► Die Beutelloffnung muss glatt auf dem Schweißdraht **4** liegen. Ansonsten funktioniert das Verschweißen nicht richtig.

- 4) Schließen Sie den Gerätedeckel **1**. Die Anpressdichtung **11** presst den Beutel auf den Schweißdraht **4**, so dass eine glatte Naht entsteht. Achten Sie dabei darauf, dass beide Ecken des Gerätedeckels **1** einrasten. Drücken Sie diese gegebenenfalls noch einmal an den Markierungen  und  herunter, so dass der Gerätedeckel **1** einrastet und verriegelt ist.
- 5) Drücken Sie die Taste  **12**. Die Kontrollleuchte **12** leuchtet. Sobald der Versiegelungsvorgang abgeschlossen ist, blinkt die Kontrollleuchte **12** und erlischt dann.

HINWEIS

► Sie können den Versiegelungsvorgang jederzeit abbrechen, indem Sie die Taste  **15** drücken. Die Kontrollleuchte **12** blinkt und erlischt dann.

ACHTUNG - SACHSCHADEN

Wenn die Kontrollleuchte 12 während des Versiegelungsvorgangs nach spätestens 10 Sekunden nicht erlischt, liegt ein Defekt des Gerätes vor!

- ▶ Ziehen Sie sofort den Netzstecker aus der Netzsteckdose. Versuchen Sie nicht, das Gerät selber zu reparieren. Wenden Sie sich an den Kundendienst.

- 6) Öffnen Sie den Gerätedeckel 1, indem Sie die Deckelentriegelungen 8 drücken und den Gerätedeckel 1 nach oben hin öffnen. Entnehmen Sie den Beutel. Dieser ist nun an einem Ende verschweißt.

HINWEIS

- ▶ Stellen Sie sicher, dass die Schweißnaht ordnungsgemäß ist. Eine korrekte Schweißnaht soll ein glatter, gerader Streifen ohne Falten sein.

- 7) Befüllen Sie den Beutel. Sie müssen mindestens 6 cm Beutel bis zur verschweißenden Kante frei lassen.

ACHTUNG - SACHSCHADEN

- ▶ Befüllen Sie den Beutel so, dass möglichst keine Lebensmittelreste oder Flüssigkeiten beim Verschweißen herauslaufen und in das Gerät gelangen können.

- 8) Wenn Sie den Beutel nicht vakuumieren wollen, verschweißen Sie nun die andere, offene Seite.

HINWEIS

- ▶ Warten Sie einige Sekunden, bevor Sie den nächsten Beutel verschweißen, damit das Gerät abkühlen kann. Während dieser Abkühlphase können Sie die Funktion „Verschweißen“ nicht starten.

Vakuumieren

Schlauchfolie vakuumieren



Sie können beim Verschweißen auch die Luft aus dem Beutel saugen (vakuumieren):

HINWEIS

- ▶ Vakuumieren Sie keine Beutel, in denen sich ausschließlich Flüssigkeiten befinden.
- ▶ Wenn Sie Beutel mit feuchten/saftigen Lebensmitteln vakuumieren wollen, achten Sie darauf, dass keine Flüssigkeiten in das Gerät gesaugt werden. Sollten doch mal ungewollt kleinere Mengen an Flüssigkeiten oder Lebensmittel eingesaugt werden, gelangen diese in die kleine Auffangschale, die sich zwischen dem unteren Dichtungsring **5** befindet.

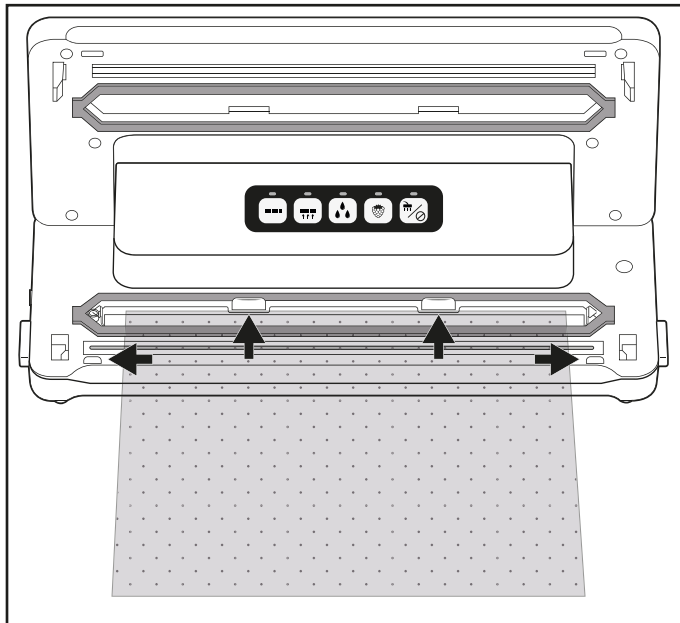
- 1) Legen Sie das offene Ende des Beutels so weit in das Gerät, dass sich die Öffnung des Beutels mittig innerhalb des unteren Dichtungsringes **5** befindet. Der Beutel darf maximal bis an die hinteren Begrenzungen **6** stoßen und muss zwischen den vorderen Begrenzungen **7** liegen. Ansonsten funktioniert das Absaugen und Verschweißen nicht:







- 2) Schließen Sie den Gerätedeckel **1**. Achten Sie dabei darauf, dass beide Ecken des Gerätedeckels **1** einrasten. Drücken Sie diese gegebenenfalls noch einmal an den Markierungen  und  herunter, so dass der Gerätedeckel **1** einrastet und verriegelt ist.

HINWEIS



- ▶ Achten Sie darauf, dass der obere **10** und der untere Dichtungsring **5** nicht beschädigt sind! Ansonsten kann das Gerät die Luft nicht aus dem Beutel saugen.
- ▶ Sollte einer der Dichtungsringe **10/5** beschädigt sein, ziehen Sie diesen einfach aus der Vertiefung heraus und drücken Sie die Ersatzdichtung in die Vertiefung rein.

3) Wählen Sie gegebenenfalls die passende Zusatz-Funktion für Ihr Lebensmittel. Ansonsten überspringen Sie diesen Handlungsschritt und fahren mit Punkt 4) fort:



- Drücken Sie die Taste  **14**, wenn Sie ein besonders feuchtes oder saftiges Lebensmittel, wie frisch mariniertes Fleisch oder geschnittenes Obst, vakuumieren wollen.
Wenn sich Feuchtigkeit zwischen der Folie an der Schweißnaht befindet, kann dies zu fehlerhaften Schweißnähten führen. Bei Aktivierung dieser Funktion wird die Zeit des Verschweißens erhöht, so dass die Schweißnaht stabiler ist.
Wenn die Zusatz-Funktion  „Wet“ aktiviert ist, leuchtet die dazugehörige Kontrollleuchte **14**.
- Drücken Sie die Taste  **15**, wenn Sie druckempfindliche Lebensmittel, wie Torten oder Beeren, vakuumieren wollen. Bei Aktivierung der Zusatz-Funktion „Soft“ wird der Unterdruck etwas reduziert und das Lebensmittel nicht so stark gequetscht.
Wenn die Zusatz-Funktion  „Soft“ aktiviert ist, leuchtet die dazugehörige Kontrollleuchte **15**.

HINWEIS

- ▶ Wenn Sie ein feuchtes **und** druckempfindliches Lebensmittel vakuumieren wollen, können Sie auch beide Zusatz-Funktionen gleichzeitig aktivieren.

- 4) Drücken Sie die Taste  **13**. Die Kontrollleuchte **13** leuchtet und das Gerät zieht die Luft aus dem Beutel. Sobald die Luft abgesaugt wurde, leuchtet zusätzlich die Kontrollleuchte  **12**. Das Gerät versiegelt nun den Beutel. Sobald der Versiegelungsvorgang beendet ist, blinken beide Kontrollleuchten **13/12** und erlöschen dann.
- 5) Wenn beide Kontrollleuchten **13/12** erloschen sind, können Sie den Deckel öffnen, indem Sie die Deckelentriegelungen **8** drücken und den Gerätedeckel **1** nach oben hin öffnen. Entnehmen Sie den vakuumierten und versiegelten Beutel.

HINWEIS

- ▶ Sie können den Vakuumiervorgang jederzeit unterbrechen, indem Sie die Taste  **15** drücken. Die Kontrollleuchte **13** erlischt. Wenn Sie die Taste  **13** erneut drücken, wird der Vakuumiervorgang fortgesetzt. Hat das Gerät schon in den Versiegelungsvorgang gewechselt und die Kontrollleuchte **12** leuchtet zusätzlich, kann der Vorgang auch mit der Taste  **15** abgebrochen werden. Die Kontrollleuchten **13/12** blinken erst und erlöschen dann. Das Gerät stoppt den Versiegelungsvorgang.
- ▶ Wenn Sie 5 Beutel hintereinander vakuumiert und verschweißt haben, lassen Sie das Gerät ca. 1 Minute abkühlen. Während dieser Abkühlphase kann es sein, dass sich das Gerät nicht starten lässt. Nach der Abkühlphase können Sie das Gerät normal weiterverwenden (auch wenn noch keine ganze Minute verstrichen ist).

TIPP - „SOUS-VIDE-GAREN“

- ▶ Da die mitgelieferte Folie für Temperaturen zwischen -20 °C und +110 °C geeignet ist, können Sie diese zum sogenannten „Sous-vide-Garen“ (Vakuumgaren) nutzen. „Sous-vide“ ist französisch und bedeutet „unter Vakuum“. Beim Vakuumgaren wird das Gargut (hauptsächlich Fisch oder Fleisch, jedoch ist auch Gemüse möglich) in einem Vakuumbeutel eingeschweißt und dann darin bei Niedrigtemperatur (ca. 50 bis 90 °C) im Wasserbad oder unter Dampf gegart. Das hat den Vorteil, dass flüchtige Geschmacksstoffe oder Aromen während des Garens nicht austreten können. Das Gargut trocknet nicht aus und Vitamine und Aromen werden geschont. Kräuter oder Gewürze, die mit in den Vakuumbeutel eingeschweißt werden, geben ihren Geschmack intensiver an das Gargut ab.

Behälter und wiederverschließbare Beutel vakuumieren

HINWEISE

- ▶ Vakuumieren Sie keine Beutel, in denen sich ausschließlich Flüssigkeiten befinden.
- ▶ Wenn Sie ausschließlich Flüssigkeiten, z. B. Suppen vakuumieren wollen, nutzen Sie einen zum Vakuumieren geeigneten Behälter. Achten Sie darauf, dass das Absaugventil des Behälters nicht in die eingefüllte Flüssigkeit ragt. Lassen Sie gegebenenfalls ausreichend Abstand zum Rand des Behälters.
- ▶ Wenn Sie Beutel mit feuchten/saftigen Lebensmitteln vakuumieren wollen, achten Sie darauf, dass keine Flüssigkeiten in das Gerät gesaugt werden. Sollten doch mal ungewollt kleinere Mengen an Flüssigkeiten oder Lebensmittel eingesaugt werden, gelangen diese in die kleine Auffangschale, die sich zwischen dem unteren Dichtungsring **5** befindet.

Mit den im Lieferumfang enthaltenen Vakuumschläuchen **17** und entsprechenden Adaptern **18/19/20** können Sie Behälter und wiederverschließbare Beutel vakuumieren. Bei einigen Beuteln oder Behältern von verschiedenen Herstellern kann es sein, dass kein Adapter **18/19/20** nötig ist und Sie direkt das schwarze Kupplungsstück am Vakuumschlauch **17** in den Beutel/den Behälter schieben können. Probieren Sie aus, welcher Adapter **18/19/20** am besten abschließt und ob einer der Adapter **18/19/20** überhaupt nötig ist.

HINWEIS



- ▶ Geeignete Beutel und Behälter sind über unseren Onlineshop separat erhältlich, sehen Sie dazu das Kapitel „Ersatzteile bestellen“.
- ▶ Die Vakuumschläuche **17** und die Adapter **18/19/20** sind auch mit Beuteln und Behältern von anderen Herstellern kompatibel.

Adapter	z. B. passend für
Adapter A 18	CASO* (Serie VacuBoxx), Ernesto, verschiedene Beutel mit Ventil
Adapter B 19	FoodSaver** (Frischebehälter FFC02XX, FFC002X, 003X, 005X, 008X, 010X, Lunchbox-Set T020-00024), verschiedene Beutel mit Ventil
Adapter C 20	CASO* (Vakuumbehälter-Set, Weinstopfen), FoodSaver** (Behälter-Set FSC003)
Ohne Adapter	FoodSaver** (Weinstopfen, Marinierbox)

*CASO ist eine eingetragene Marke der Caso Holding GmbH.





**Foodsaver ist eine eingetragene Marke der Sunbeam Products, Inc.

Beutel vakuumieren

- 1) Schließen Sie einen Vakuumschlauch **17** an die Ansaugvorrichtung  **9** des Gerätes an.
- 2) Wählen Sie den passenden Adapter A/B **18/19** für den Beutel, den Sie vakuumieren wollen und stecken Sie diesen auf den Vakuumschlauch **17**.
- 3) Schließen Sie den Gerätedeckel **1**. Achten Sie dabei darauf, dass beide Ecken des Gerätedeckels **1** einrasten. Drücken Sie diese gegebenenfalls noch einmal an den Markierungen  und  herunter, so dass der Gerätedeckel **1** einrastet und verriegelt ist.
- 4) Schließen Sie den zu vakuumierenden Beutel sorgfältig. Das Vakuumieren funktioniert nur, wenn der Beutel komplett verschlossen ist. Positionieren Sie den Beutel am besten so, dass die Absaugöffnung des Beutels auf einer glatten Oberfläche liegt.
- 5) Drücken Sie den Adapter A/B **18/19** fest auf die Absaugöffnung am Beutel.

- 6) Drücken Sie die Taste  **16**. Die Kontrollleuchte **16** leuchtet und das Gerät zieht die Luft aus dem Beutel. Sobald die Luft abgesaugt wurde, erlischt die Kontrollleuchte **16**.
- 7) Sie können den Adapter A/B **18/19** nun vom Beutel entfernen.

Behälter vakuumieren

- 1) Schließen Sie einen Vakuumschlauch **17** an die Ansaugvorrichtung  **9** des Gerätes an.
- 2) Wählen Sie den passenden Adapter **18/19/20** für den Behälter, den Sie vakuumieren wollen und stecken Sie diesen auf den Vakuumschlauch **17**.
- 3) Schließen Sie den Gerätedeckel **1**. Achten Sie dabei darauf, dass beide Ecken des Gerätedeckels **1** einrasten. Drücken Sie diese gegebenenfalls noch einmal an den Markierungen  und  herunter, so dass der Gerätedeckel **1** einrastet und verriegelt ist.
- 4) Schließen Sie den Adapter **18/19/20** an die entsprechende Vorrichtung des Behälters an. Sehen Sie für weitere Informationen in die Bedienungsanleitung des Behälters.
- 5) Drücken Sie die Taste  **16**. Die Kontrollleuchte **16** leuchtet und das Gerät zieht die Luft aus dem Behälter. Sobald die Luft abgesaugt wurde, erlischt die Kontrollleuchte **16**.
- 6) Sie können die Adapter **18/19/20** nun vom Behälter und vom Gerät entfernen.

Reinigung

GEFAHR

Lebensgefahr durch elektrischen Strom!

- ▶ Ziehen Sie den Netzstecker aus der Steckdose, bevor Sie mit der Reinigung beginnen.
- ▶ Stellen Sie sicher, dass bei der Reinigung keine Feuchtigkeit in das Gerät eindringt.

ACHTUNG

Mögliche Beschädigung des Gerätes

- ▶ Verwenden Sie keine aggressiven oder scheuernden Reinigungsmittel, da diese die Gehäuseoberfläche angreifen können.
- ▶ Verwenden Sie keine harten oder scharfen Gegenstände, um eventuelle Klebereste vom Schweißdraht **4** zu entfernen. Andernfalls könnte der Schweißdraht **4** oder die Isolierung beschädigt werden.

Gerät reinigen

- ◆ Reinigen Sie die Gehäuseoberfläche mit einem leicht feuchten Tuch und einem milden Spülmittel.
- ◆ Wischen Sie den oberen ⑩ und den unteren Dichtungsring ⑤ sowie die Anpressdichtung ⑪ mit einem feuchten Tuch ab. Stellen Sie sicher, dass das Gerät wieder trocken ist, bevor Sie es erneut verwenden.
- ◆ Wischen Sie die Vakuumschläuche ⑰ sowie die Adapter ⑱/⑲/⑳ mit einem feuchten Tuch ab. Bei starker Verschmutzung können Sie diese Teile auch in warmem Wasser mit etwas Spülmittel reinigen. Stellen Sie sicher, dass alle Teile vor einer erneuten Benutzung trocken sind.
- ◆ Spülen Sie die Auffangschale für Flüssigkeiten, die sich zwischen dem unteren Dichtungsring ⑤ befindet, in warmem Wasser mit etwas Spülmittel.



Bei Bedarf können Sie die Auffangschale auch in der Spülmaschine reinigen. Achten Sie dabei darauf, die Auffangschale nicht einzuklemmen und benutzen Sie, wenn möglich, den oberen Korb der Spülmaschine.

Aufbewahrung

Das Gerät hat eine integrierte Kabelaufwicklung ③ an der Gehäuseunterseite, auf die Sie das Netzkabel bei Nichtgebrauch aufwickeln können. Wickeln Sie das Netzkabel in Richtung der abgebildeten Pfeile um die Kabelaufwicklung ③.

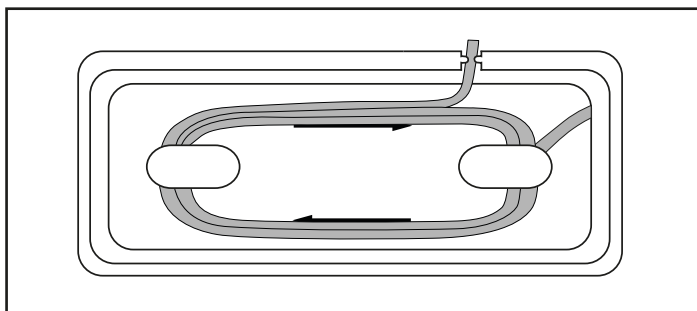

Dadurch vermeiden Sie, dass das Netzkabel eingeklemmt, verschmutzt oder durch das lose Herabhängen zur Gefahrenquelle wird.

ACHTUNG

Mögliche Beschädigung des Gerätes

- ▶ Lassen Sie, während Sie das Gerät lagern, nicht den Gerätedeckel **1** einrasten! Wenn der Gerätedeckel **1** eingerastet ist, wird andauernder Druck auf den oberen **10** und unteren Dichtungsring **5** sowie auf die Anpressdichtung **11** ausgeübt. Diese können dadurch in Ihrer Funktion beeinträchtigt werden.
- ◆ Lagern Sie das Gerät an einem sauberen, trockenen Ort ohne direkte Sonneneinstrahlung.

Entsorgung

Für Frankreich gilt:



Das Produkt, die Verpackung und die Bedienungsanleitung sind recycelbar, unterliegen einer erweiterten Herstellerverantwortung und werden getrennt gesammelt.

Gerät entsorgen



Das nebenstehende Symbol einer durchgestrichenen Mülltonne auf Rädern zeigt an, dass dieses Gerät der Richtlinie 2012/19/EU unterliegt. Diese Richtlinie besagt, dass Sie dieses Gerät am Ende seiner Nutzungszeit nicht mit dem normalen Haushaltsmüll entsorgen dürfen, sondern in speziell eingerichteten Sammelstellen, Wertstoffhöfen oder Entsorgungsbetrieben abgeben müssen.

Diese Entsorgung ist für Sie kostenfrei. Schonen Sie die Umwelt und entsorgen Sie fachgerecht.

Für den deutschen Markt gilt:

Beim Kauf eines Neugerätes haben Sie das Recht, ein entsprechendes Altgerät an Ihren Händler zurückzugeben. Händler von Elektro- und Elektronikgeräten sowie Lebensmittelhändler, die regelmäßig Elektro- und Elektronikgeräte verkaufen, sind verpflichtet, bis zu drei Altgeräte unentgeltlich zurückzunehmen, auch ohne dass ein Neugerät gekauft wird, wenn die Altgeräte in keiner Abmessung größer als 25 cm sind. LIDL bietet Ihnen Rücknahmemöglichkeiten direkt in den Filialen und Märkten an.

Sofern Ihr Altgerät personenbezogene Daten enthält, sind Sie selbst für deren Löschung verantwortlich, bevor Sie es zurückgeben.



Weitere Möglichkeiten zur Entsorgung des ausgedienten Produkts erfahren Sie bei Ihrer Gemeinde- oder Stadtverwaltung.

Verpackung entsorgen



Die Verpackungsmaterialien sind nach umweltverträglichen und entsorgungstechnischen Gesichtspunkten ausgewählt und deshalb recyclebar. Entsorgen Sie nicht mehr benötigte Verpackungsmaterialien gemäß den örtlich geltenden Vorschriften.

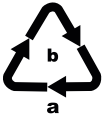

Entsorgen Sie die Verpackung umweltgerecht. Beachten Sie die Kennzeichnung auf den verschiedenen Verpackungsmaterialien und trennen Sie diese gegebenenfalls gesondert. Die Verpackungsmaterialien sind gekennzeichnet mit Abkürzungen (a) und Ziffern (b) mit folgender Bedeutung: 1–7: Kunststoffe, 20–22: Papier und Pappe, 80–98: Verbundstoffe.

Garantie der Kompernaß Handels GmbH

Sehr geehrte Kundin, sehr geehrter Kunde,

Sie erhalten auf dieses Gerät 3 Jahre Garantie ab Kaufdatum. Im Falle von Mängeln dieses Produkts stehen Ihnen gegen den Verkäufer des Produkts gesetzliche Rechte zu. Diese gesetzlichen Rechte werden durch unsere im Folgenden dargestellte Garantie nicht eingeschränkt.

Garantiebedingungen

Die Garantiefrist beginnt mit dem Kaufdatum. Bitte bewahren Sie den Kassensbon gut auf. Dieser wird als Nachweis für den Kauf benötigt.

Tritt innerhalb von drei Jahren ab dem Kaufdatum dieses Produkts ein Material- oder Fabrikationsfehler auf, wird das Produkt von uns – nach unserer Wahl – für Sie kostenlos repariert, ersetzt oder der Kaufpreis erstattet. Diese Garantieleistung setzt voraus, dass innerhalb der Dreijahresfrist das defekte Gerät und der Kaufbeleg (Kassensbon) vorgelegt und schriftlich kurz beschrieben wird, worin der Mangel besteht und wann er aufgetreten ist.

Wenn der Defekt von unserer Garantie gedeckt ist, erhalten Sie das reparierte oder ein neues Produkt zurück. Mit Reparatur oder Austausch des Produkts beginnt kein neuer Garantiezeitraum.

Garantiezeit und gesetzliche Mängelansprüche

Die Garantiezeit wird durch die Gewährleistung nicht verlängert. Dies gilt auch für ersetzte und reparierte Teile. Eventuell schon beim Kauf vorhandene Schäden und Mängel müssen sofort nach dem Auspacken gemeldet werden. Nach Ablauf der Garantiezeit anfallende Reparaturen sind kostenpflichtig.

Garantieumfang

Das Gerät wurde nach strengen Qualitätsrichtlinien sorgfältig produziert und vor Auslieferung gewissenhaft geprüft.

Die Garantieleistung gilt für Material- oder Fabrikationsfehler. Diese Garantie erstreckt sich nicht auf Produktteile, die normaler Abnutzung ausgesetzt sind und daher als Verschleißteile angesehen werden können oder für Beschädigungen an zerbrechlichen Teilen, z. B. Schalter, Akkus oder Teile, die aus Glas gefertigt sind.

Diese Garantie verfällt, wenn das Produkt beschädigt, nicht sachgemäß benutzt oder gewartet wurde. Für eine sachgemäße Benutzung des Produkts sind alle in der Bedienungsanleitung aufgeführten Anweisungen genau einzuhalten. Verwendungszwecke und Handlungen, von denen in der Bedienungsanleitung abgeraten oder vor denen gewarnt wird, sind unbedingt zu vermeiden.

Das Produkt ist nur für den privaten und nicht für den gewerblichen Gebrauch bestimmt. Bei missbräuchlicher und unsachgemäßer Behandlung, Gewaltanwendung und bei Eingriffen, die nicht von unserer autorisierten Servicenederlassung vorgenommen wurden, erlischt die Garantie.

Abwicklung im Garantiefall

Um eine schnelle Bearbeitung Ihres Anliegens zu gewährleisten, folgen Sie bitte den folgenden Hinweisen:

- Bitte halten Sie für alle Anfragen den Kassenbon und die Artikelnummer (IAN) 465208_2401 als Nachweis für den Kauf bereit.
- Die Artikelnummer entnehmen Sie bitte dem Typenschild am Produkt, einer Gravur am Produkt, dem Titelblatt der Bedienungsanleitung (unten links) oder dem Aufkleber auf der Rück- oder Unterseite des Produktes.
- Sollten Funktionsfehler oder sonstige Mängel auftreten, kontaktieren Sie zunächst die nachfolgend benannte Serviceabteilung **telefonisch** oder per **E-Mail**.
- Ein als defekt erfasstes Produkt können Sie dann unter Beifügung des Kaufbelegs (Kassenbon) und der Angabe, worin der Mangel besteht und wann er aufgetreten ist, für Sie portofrei an die Ihnen mitgeteilte Serviceanschrift übersenden.



Auf www.lidl-service.com können Sie diese und viele weitere Handbücher, Produktvideos und Installationssoftware herunterladen.

Mit diesem QR-Code gelangen Sie direkt auf die Lidl-Service-Seite (www.lidl-service.com) und können durch die Eingabe der Artikelnummer (IAN) 465208_2401 Ihre Bedienungsanleitung öffnen.

Service

DE Service Deutschland

Tel.: 0800 5435 111 (kostenfrei aus dem dt. Festnetz/Mobilfunknetz)

E-Mail: kompernass@lidl.de

AT Service Österreich

Tel.: 0800 447 744

E-Mail: kompernass@lidl.at

CH Service Schweiz

Tel.: 0800 56 44 33

E-Mail: kompernass@lidl.ch

IAN 465208_2401

Importeur

Bitte beachten Sie, dass die folgende Anschrift keine Serviceanschrift ist.
Kontaktieren Sie zunächst die benannte Servicestelle.

KOMPERNASS HANDELS GMBH

BURGSTRASSE 21

44867 BOCHUM

DEUTSCHLAND

www.kompernass.com

Ersatzteile bestellen

Sie können Ersatzteile für dieses Produkt bequem im Internet unter www.kompernass.com dauerhaft nachbestellen.



Scannen Sie den QR-Code mit Ihrem Smartphone/ Tablet. Mit diesem QR-Code gelangen Sie direkt auf unsere Webseite und können die verfügbaren Ersatzteile einsehen und bestellen.

HINWEIS

- ▶ Sollten Sie Probleme mit der Online-Bestellung haben, wenden Sie sich telefonisch oder per E-Mail an unser Servicecenter.
- ▶ Bitte geben Sie immer die Artikelnummer (IAN 465208_2401), die Sie dem Titelblatt dieser Bedienungsanleitung entnehmen können, bei Ihrer Bestellung mit an.
- ▶ Bitte beachten Sie, dass nicht für alle Lieferländer eine Online-Bestellung von Ersatzteilen möglich ist.

Table des matières

Introduction	46
Utilisation conforme	46
Contenu de la livraison et inspection après transport	46
Déballer l'appareil	47
Description de l'appareil	47
Caractéristiques techniques	48
Consignes de sécurité	48
Installation et raccordement	50
Exigences requises sur le lieu d'installation	50
Raccordement électrique	50
Fonctions	51
Conseils	51
Sceller le film tubulaire	53
Mise sous vide	56
Mettre le film tubulaire sous vide	56
Mise sous vide de récipients et de sachets réutilisables	58
Nettoyage	60
Nettoyage de l'appareil	60
Entreposage	61
Recyclage	62
Recyclage de l'appareil	62
Recyclage de l'emballage	62
Garantie pour Kompernass Handels GmbH pour la France	63
Garantie pour Kompernass Handels GmbH pour la Belgique	66
Service après-vente	67
Importateur	67
Commander des pièces de rechange	68

Introduction

Toutes nos félicitations pour l'achat de votre nouvel appareil !

Vous avez opté pour un produit moderne, de grande qualité. Le présent mode d'emploi fait partie intégrante de ce produit. Il contient des remarques importantes concernant la sécurité, l'usage et la mise au rebut. Veuillez vous familiariser avec l'ensemble des consignes d'opération et de sécurité avant l'usage du produit. N'utilisez le produit que conformément aux consignes et pour les domaines d'utilisation prévus. En cas de transfert du produit à un tiers, remettez-lui également tous les documents.

Utilisation conforme

Cet appareil est exclusivement destiné à sceller et à mettre sous vide des aliments dans des quantités ménagères et uniquement pour un usage domestique. Cet appareil n'est pas prévu pour un usage commercial ou industriel et pas pour une utilisation continue.

Tout usage autre ou dépassant ce cadre est réputé non conforme. Toute réclamation visant des dommages issus d'un usage non conforme sera rejetée. L'utilisateur assume seul la responsabilité des risques encourus.

Contenu de la livraison et inspection après transport

L'appareil est équipé de série des composants suivants :

- Appareil de mise sous vide
- 1 x rouleau de film
- 2 x tuyau
- 3 x adaptateur
- 1 x joint d'étanchéité de rechange
- Ce mode d'emploi

REMARQUE

- ▶ Vérifiez si la livraison est au complet et ne présente aucun dégât apparent.
- ▶ En cas de livraison incomplète ou de dommages résultant d'un emballage défectueux ou du transport, veuillez vous adresser à la hotline du service après-vente (cf. chapitre **Service après-vente**).

Déballer l'appareil

- ◆ Sortez du carton toutes les pièces de l'appareil, le film tubulaire et le mode d'emploi.
- ◆ Retirez tous les matériaux d'emballage.
- ◆ Enlevez la feuille de protection du champ de commande.

DANGER

- ▶ Les matériaux d'emballage ne doivent pas servir de jouet aux enfants. Il y a risque d'étouffement.

Description de l'appareil

Figure A

- 1 Couvercle de l'appareil
- 2 Ouverture d'aspiration
- 3 Enroulement du cordon
- 4 Bande de scellage
- 5 Joint d'étanchéité inférieur
- 6 Limites arrière
- 7 Limites avant
- 8 Déverrouillage du couvercle
- 9 Dispositif d'aspiration 
- 10 Joint d'étanchéité supérieur
- 11 Joint de scellage

Figure B







- 12 Touche  démarrer la fonction «Sceller» avec le témoin lumineux (rouge)
- 13 Touche  démarrer la fonction «Mise sous vide et sceller» avec le témoin lumineux (rouge)
- 14 Touche  activer la fonction supplémentaire «Wet» avec le témoin lumineux (vert)
- 15 Touche  activer la fonction supplémentaire «Soft» avec le témoin lumineux (vert)
- 16 Touche  démarrer la fonction «Mise sous vide externe»/touche d'arrêt pour toutes les fonctions avec le témoin lumineux (vert)

Figure C

- 17 Tuyau à vide
- 18 Adaptateur A
- 19 Adaptateur B
- 20 Adaptateur C

Caractéristiques techniques

Tension de service	220 - 240 V ~ (tension alternative), 50/60 Hz
Puissance absorbée	125 W
Classe de protection	II /  (Double isolation)
	Toutes les parties de cet appareil en contact avec les aliments conviennent aux produits alimentaires.

Consignes de sécurité

RISQUE DE CHOC ÉLECTRIQUE !

- Avant d'utiliser l'appareil, vérifiez que celui-ci ne présente aucun dégât extérieur visible. Ne mettez pas en service un appareil endommagé.
- Si le cordon d'alimentation de cet appareil est endommagé, il doit être remplacé par le fabricant, son service après-vente ou une personne de qualification similaire afin d'éviter tout risque.
- N'utilisez jamais l'appareil avec un cordon d'alimentation défectueux.
- N'utilisez pas de cordon de rallonge ni de blocs multiprises qui ne sont pas conformes aux dispositions de sécurité requises.
- N'ouvrez jamais le boîtier de l'appareil !
- Retirez la fiche secteur de la prise, avant d'entreprendre le nettoyage.
- Veillez à ce qu'aucun liquide ne pénètre dans l'appareil pendant le nettoyage.

⚠ RISQUE DE BLESSURE !

- Confiez les réparations de l'appareil exclusivement à des entreprises agréées ou au service après-vente. Les réparations non conformes peuvent entraîner des risques de blessure pour l'utilisateur ou endommager l'appareil. À cela s'ajoute l'annulation de la garantie.
- La prise doit être facilement accessible, afin que le cordon d'alimentation puisse être facilement retiré en cas d'urgence.
- Le nettoyage et la maintenance utilisateur ne doivent pas être réalisés par des enfants s'ils ne sont pas surveillés.
- Cet appareil peut être utilisé par des enfants à partir de 8 ans et plus et par des personnes ayant des capacités physiques, sensorielles ou mentales réduites ou un manque d'expérience et de connaissances à condition qu'elles aient reçu une supervision ou des instructions concernant l'utilisation de l'appareil en toute sécurité et qu'elles comprennent les dangers encourus.
- Ne pas laisser les enfants jouer avec l'appareil.
- Il faut surveiller les enfants, pour être sûr qu'ils ne jouent pas avec l'appareil.
- Ne laissez jamais l'appareil sans surveillance lorsqu'il est prêt à l'emploi. Lorsque vous avez terminé ou dans le cas d'une interruption du travail, débranchez toujours la fiche de la prise d'alimentation afin d'éviter une mise en marche accidentelle.

⚠ ATTENTION - DÉGÂTS MATÉRIELS !

- N'utilisez pas de minuterie externe ni de dispositif de commande à distance séparé pour utiliser l'appareil.

REMARQUE

- ▶ Aucune action de la part de l'utilisateur n'est nécessaire pour passer le produit de 50 à 60 Hz. Le produit est à la fois adapté à 50 et à 60 Hz.

Installation et raccordement

Exigences requises sur le lieu d'installation

Pour assurer un fonctionnement fiable et sans défaillances de l'appareil, le lieu d'installation doit répondre aux conditions suivantes :





- Lors de l'installation de l'appareil, installer l'appareil sur un support solide, plat et horizontal.
- N'utilisez pas l'appareil dans un environnement chaud, humide ou très humide ou à proximité de matériaux inflammables.
- La prise doit être facilement accessible, afin que le câble d'alimentation puisse être facilement retiré en cas d'urgence.

Raccordement électrique

ATTENTION

- ▶ Avant de procéder au raccordement de l'appareil, comparez les données de raccordement (tension et fréquence) de la plaque signalétique avec celles de votre réseau électrique. Ces données doivent correspondre afin de ne pas endommager l'appareil.
 - ▶ Assurez-vous que le câble d'alimentation de l'appareil n'est pas endommagé et qu'il n'est pas posé sur des surfaces chaudes et/ou des arêtes aiguës.
 - ▶ Veillez à ce que le cordon d'alimentation ne soit pas trop tendu ou plié.
 - ▶ Ne laissez pas pendre le câble d'alimentation sur les coins (risque de trébucher).
- ◆ Branchez ensuite la fiche secteur dans la prise.





Fonctions

Touche		Fonction
	12	Démarrer la fonction "Sceller" (sans mise sous vide)
	13	Démarrer la fonction "Mise sous vide et sceller"
	14	Activer la fonction supplémentaire "Wet" (pour les aliments particulièrement humides)
	15	Activer la fonction supplémentaire "Soft" (pour les aliments sensibles à la pression comme par ex. les fruits ou gâteaux)
	16	Démarrer la fonction "Mise sous vide externe" (pour mettre sous vide avec tuyau et adaptateur)/ touche d'arrêt pour toutes les fonctions

Conseils

Vous trouverez dans le tableau suivant des remarques concernant la préparation et la transformation idéales des aliments.

Aliments	Remarques	Contenant recommandé	Fonction supplémentaire recommandée
Viande/poisson	<ul style="list-style-type: none"> - utilisation uniquement de qualité fraîche, - ne pas interrompre la chaîne du froid 	- Sachet	
Légumes	<ul style="list-style-type: none"> - éplucher ou laver et essuyer - blanchir pendant quelques minutes à l'eau bouillante, plonger dans de l'eau glacée et sécher pour éviter la perte de goût et de couleur ou la formation de gaz* pendant le stockage 	- Sachet	

Aliments	Remarques	Contenant recommandé	Fonction supplémentaire recommandée
Légumes à feuilles/salade	<ul style="list-style-type: none"> – laver et sécher – ne conviennent pas à la congélation 	– Récipient	
Fruits	– éplucher ou laver et essuyer	– Réfrigérateur : récipient	
		– Congélateur : sachet	 
Herbes aromatiques	<ul style="list-style-type: none"> – laver et sécher – tiges entières 	– Sachet	
Produits de boulangerie		– Récipient	
		– Sachet	
Aliments en poudre	– mettre une feuille d'essuie-tout en haut dans le sachet/ récipient ou mettre sous vide dans l'emballage d'origine	<ul style="list-style-type: none"> – Sachet – Récipient 	
Liquides froids		– Récipient	
Plats froids, cuits		– Récipient	
		– Sachet	
Aliments durs, pointus (p. ex., pâtes en spirale crues)		– Récipient	
		– Sachet	

*Vaut par ex. pour tous les types de choux (brocolis, chou de Bruxelles, chou vert, etc.), les asperges, pois gourmands, haricots verts, le chou romanesco et le bok choy.

Sceller le film tubulaire

REMARQUES RELATIVES AU FILM

- ▶ Le film doit faire au max. 30 cm de large. Sinon il ne peut pas être correctement scellé.
- ▶ Utilisez pour cet appareil uniquement des films présentant une structure d'un côté (points ou rainures) et une épaisseur d'env. 0,17 - 0,29 mm (170 - 290 μ) fabriqués en nylon (PA) - PE. Sinon la bande de scellage ne sera pas étanche et l'appareil risque d'être endommagé. Vous reconnaissez les films de ce type aux indications données sur l'emballage. La qualité de la bande de scellage varie en fonction du type et de l'épaisseur du film.
- ▶ Le film livré est adapté à des températures comprises entre -20 °C et +110 °C.
- ▶  Le film fourni est exempt de BPA et peut passer au microondes. Ne faites cependant jamais chauffer le sachet entièrement scellé au microondes. Il risque d'exploser ! Un côté du sachet doit être ouvert. Chauffez le sachet au maximum 3 minutes à 900 W maximum.

- 1) Découpez la longueur souhaitée pour votre sachet le plus droit possible dans le film tubulaire à l'aide de ciseaux.
- 2) Ouvrez le couvercle de l'appareil **1**, en appuyant sur les verrouillages du couvercle **3** et en ouvrant le couvercle de l'appareil **1** entièrement vers le haut.
- 3) Placez l'extrémité ouverte du sachet dans l'appareil jusqu'à ce que l'ouverture du sachet se trouve au centre à l'intérieur du joint d'étanchéité inférieur **5**. Le sachet doit toucher au maximum les limites arrière **6** et doit se situer entre les limites avant **7**. Lorsque le sachet se situe au-dessus d'une ou des deux limites **6/7**, il risque alors de ne pas être correctement scellé :

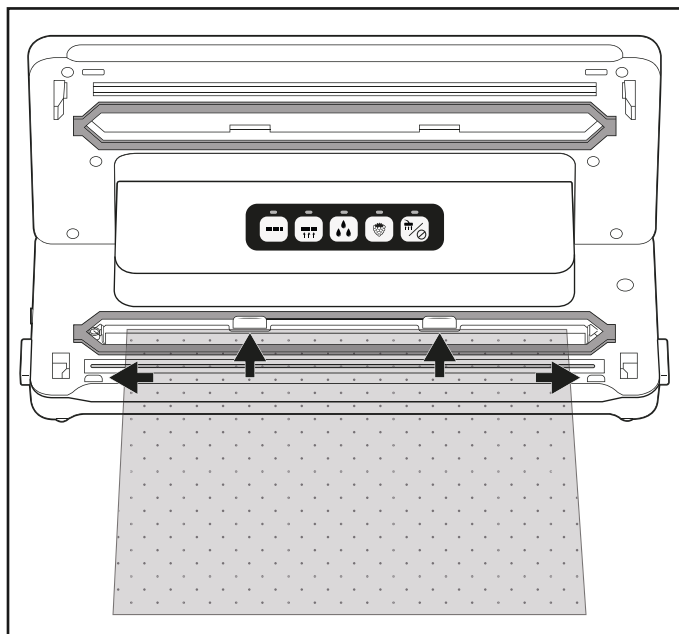

REMARQUE

- ▶ L'ouverture du sachet doit être placée à plat sur la bande de scellage **4**. Sinon le scellage ne fonctionne pas correctement.
- 4) Fermez le couvercle de l'appareil **1**. Le joint de scellage **11** appuie le sachet sur la bande de scellage **4**, de manière à ce qu'un scellage lisse soit créé. Veillez à ce que les deux coins du couvercle de l'appareil **1** s'enclenchent. Appuyez-les si nécessaire une fois de plus sur les repères **15** et **15** de manière à ce que le couvercle de l'appareil **1** s'enclenche et soit verrouillé.
- 5) Appuyez sur la touche **12**. Le témoin lumineux **12** est allumé. Dès que le scellage est terminé, le témoin lumineux **12** clignote brièvement puis s'éteint.

REMARQUE

- ▶ Vous pouvez interrompre l'opération de scellage à tout moment en appuyant sur la touche **16**. Le témoin lumineux **12** clignote puis s'éteint.

ATTENTION - RISQUE DE DOMMAGES MATÉRIELS

Si le témoin lumineux ⑫ ne s'éteint pas au plus tard au bout de 10 secondes pendant l'opération de scellage, c'est que l'appareil est défectueux !

- ▶ Débranchez immédiatement la fiche secteur de la prise de courant. N'essayez pas de réparer l'appareil vous-même. Adressez-vous au service clientèle.
- 6) Ouvrez le couvercle de l'appareil ①, en appuyant sur les verrouillages du couvercle ③ et en ouvrant le couvercle de l'appareil ① entièrement vers le haut. Retirez le sachet. Celui-ci est maintenant soudé à une extrémité.

REMARQUE

- ▶ Assurez-vous que le scellage est correct. Un scellage correct doit se présenter sous la forme d'une bande droite lisse sans aucun pli.
- 7) Remplissez le sachet. Vous devez laisser au moins 6 cm du sachet libre jusqu'au bord à sceller.

ATTENTION - RISQUE DE DOMMAGES MATÉRIELS

- ▶ Remplissez le sachet de manière à ce qu'aucun reste alimentaire ou liquide ne coule lors du scellage, risquant de pénétrer dans l'appareil.
- 8) Si vous ne souhaitez pas mettre le sachet sous vide, scellez alors l'autre côté ouvert.

REMARQUE

- ▶ Patientez quelques secondes avant de sceller le sachet suivant, pour que l'appareil puisse refroidir. Durant cette phase de refroidissement, vous ne pouvez pas démarrer la fonction «Soudage».

Mise sous vide

Mettre le film tubulaire sous vide



Lors du scellage, vous pouvez également aspirer l'air du sachet (mise sous vide) :

REMARQUE

- ▶ Ne mettez pas sous vide des sachets contenant exclusivement des liquides.
- ▶ Si vous souhaitez mettre sous vide des sachets contenant des aliments humides/juteux, veillez à ce qu'aucun liquide ne soit aspiré dans l'appareil. Si malgré tout des liquides ou des produits alimentaires sont quand même aspirés en petites quantités, ils parviennent dans le petit récipient d'interception situé au centre du joint d'étanchéité inférieur ⑤.

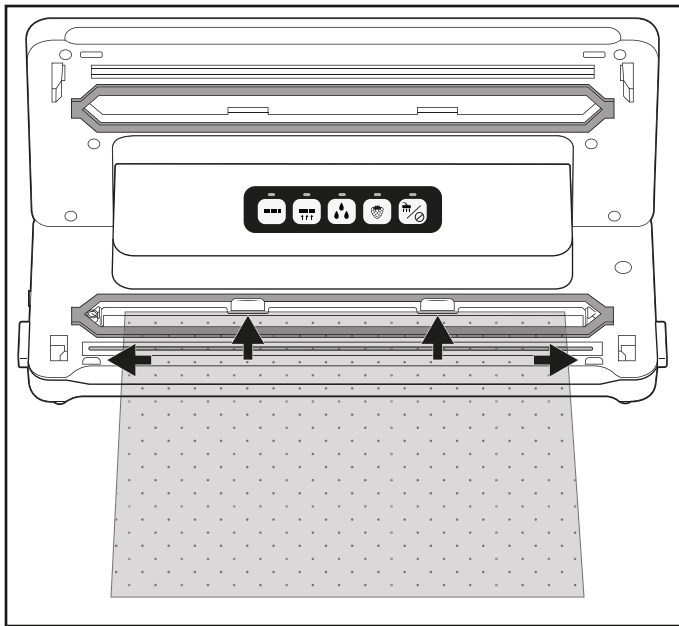



- 1) Placez l'extrémité ouverte du sachet dans l'appareil jusqu'à ce que l'ouverture du sachet se trouve au centre à l'intérieur du joint d'étanchéité inférieur ⑤. Le sachet doit toucher au maximum les limites arrière ⑥ et doit se situer entre les limites avant ⑦. Sinon l'aspiration de l'air et le scellage ne fonctionnent pas :





- 2) fermez le couvercle de l'appareil ①. Veillez à ce que les deux coins du couvercle de l'appareil ① s'enclenchent. Appuyez-les si nécessaire une fois de plus sur les repères  et  de manière à ce que le couvercle de l'appareil ① s'enclenche et soit verrouillé.

REMARQUE



- ▶ Veillez à ce que le joint d'étanchéité supérieur **10** et le joint d'étanchéité inférieur **5** ne soient pas endommagés ! Sinon l'appareil ne peut plus aspirer l'air du sachet.
- ▶ Si l'un des joints d'étanchéité **10/5** est endommagé, retirez-le tout simplement de l'évidement et poussez le joint d'étanchéité de rechange dans l'évidement.

- 3) Si nécessaire, choisissez la fonction supplémentaire adaptée à vos aliments. Sinon, passez cette étape et continuez au point 4) :
- Appuyez sur la touche  **14** si vous souhaitez mettre sous vide un aliment particulièrement humide ou juteux, comme de la viande fraîche marinée ou des fruits en morceaux.
S'il y a de l'humidité entre les films au niveau de la bande de scellage, cela peut entraîner des problèmes au niveau de cette bande. Lorsque cette fonction est activée, la durée du scellage est augmentée de manière à ce que la bande de scellage soit plus stable.
Lorsque la fonction supplémentaire  "Wet" est activée, le témoin lumineux **14** correspondant s'allume.
 - Appuyez sur la touche  **15** lorsque vous souhaitez mettre sous vide des aliments sensibles à la pression comme des gâteaux ou des baies.
Lorsque la fonction supplémentaire "Soft" est activée, la dépression est légèrement réduite et les aliments sont moins écrasés.
Lorsque la fonction supplémentaire  "Soft" est activée, le témoin lumineux **15** correspondant s'allume.

REMARQUE

- ▶ Lorsque vous souhaitez mettre sous vide un aliment humide **et** sensible à la pression, vous pouvez également activer les deux fonctions supplémentaires.
- 4) Appuyez sur la touche  **13**. Le témoin lumineux **13** s'allume et l'appareil aspire l'air du sachet. Une fois l'air aspiré, le témoin lumineux  **12** s'allume en plus. L'appareil scelle maintenant le sachet. Une fois l'opération de scellage terminée, les deux témoins lumineux **13/12** clignotent pour ensuite s'éteindre.
- 5) Lorsque les deux témoins lumineux **13/12** sont éteints, vous pouvez ouvrir le couvercle en appuyant sur les déverrouillages du couvercle **8** et en ouvrant le couvercle de l'appareil **1** vers le haut. Retirez le sachet sous vide et soudé.

REMARQUE

- ▶ Vous pouvez interrompre l'opération de mise sous vide à tout moment en appuyant sur la touche  16. Le témoin lumineux 13 s'éteint. Appuyez à nouveau sur la touche  18 pour poursuivre l'opération de mise sous vide.
Si l'appareil est déjà passé en mode scellage et le témoin lumineux 12 s'allume en plus, l'opération peut également être interrompue avec la touche  16. Les témoins lumineux 13/12 commencent par clignoter puis s'éteignent. L'appareil stoppe l'opération de scellage.
- ▶ Une fois 5 sachets mis sous vide et scellés à la suite, laissez l'appareil refroidir pendant 1 minute environ. Durant cette phase de refroidissement, il est possible que vous ne puissiez pas démarrer l'appareil.
Après la phase de refroidissement, vous pouvez continuer à utiliser normalement l'appareil (même avant qu'une minute entière ne se soit écoulée).

CONSEIL - "CUISSON SOUS VIDE"

- ▶ Le film livré étant adapté à des températures comprises entre -20°C et +110°C, vous pouvez l'utiliser pour ce que l'on appelle la "cuisson sous-vide". Lors de la cuisson sous vide, les aliments (principalement le poisson ou la viande, mais les légumes sont également possibles), sont scellés dans un sachet sous vide puis cuits à basse température (env. 50 à 90°C) au bain-Marie ou à la vapeur. Ceci présente l'avantage que les arômes volatiles ne peuvent pas s'échapper lors de la cuisson. Les aliments ne dessèchent pas et les vitamines et arômes sont préservés. Les herbes aromatiques ou épices qui sont scellés dans le sachet sous vide donnent un goût plus intense aux aliments.

Mise sous vide de récipients et de sachets réutilisables

REMARQUES

- ▶ Ne mettez pas sous vide des sachets contenant exclusivement des liquides.
- ▶ Si vous souhaitez mettre sous vide uniquement des liquides, p. ex. des soupes, utilisez un récipient adapté à la mise sous vide. Veillez à ce que la valve d'aspiration du récipient ne repose pas dans le liquide versé. Laissez le cas échéant un espace suffisant par rapport au bord du récipient.
- ▶ Si vous souhaitez mettre sous vide des sachets contenant des aliments humides/juteux, veillez à ce qu'aucun liquide ne soit aspiré dans l'appareil. Si malgré tout des liquides ou des produits alimentaires sont quand même aspirés en petites quantités, ils parviennent dans le petit récipient d'interception situé au centre du joint d'étanchéité inférieur 5.

Les films tubulaires 17 et les adaptateurs 18/19/20 correspondants fournis vous permettent de mettre sous vide des récipients et des sachets réutilisables.

Avec certains sachets ou récipients de différents fabricants, il est possible qu'il ne faille pas d'adaptateur 18/19/20 et que vous puissiez glisser directement la pièce d'accouplement noire sur le tuyau à vide 17 dans le sachet/récipient.

Essayez l'adaptateur **18/19/20** qui ferme le mieux et vérifiez si l'un des adaptateurs **18/19/20** est véritablement nécessaire.

REMARQUE





- ▶ Des récipients et sachets adéquats sont disponibles séparément dans notre boutique en ligne, consultez pour cela le chapitre "Commander des pièces de rechange".
- ▶ Les tuyaux à vide **17** et les adaptateurs **18/19/20** sont également compatibles avec les sachets et récipients d'autres fabricants.

Adaptateur	adapté par ex. aux
Adaptateur A 18	CASO* (série VacuBoxx), Ernesto, divers sachets à valve
Adaptateur B 19	FoodSaver** (boîtes fraîcheur FFC02XX, FFC002X, 003X, 005X, 008X, 010X, lot de boîtes déjeuner T020-00024), divers sachets à valve
Adaptateur C 20	CASO* (lot de boîtes sous vide, bouchons pour bouteilles de vin), FoodSaver** (lot de boîtes FSC003)
Sans adaptateur	FoodSaver** (bouchon pour vin, boîte à marinade)





*CASO est une marque déposée de Caso Holding GmbH.

**FoodSaver est une marque déposée de Sunbeam Products, Inc.

Mise sous vide de sachets

- 1) Raccordez un tuyau à vide **17** au dispositif d'aspiration  **9** de l'appareil.
- 2) Sélectionnez l'adaptateur A/B **18/19** adapté pour le sachet que vous souhaitez mettre sous vide et connectez-le au tuyau à vide **17**.
- 3) Fermez le couvercle de l'appareil **1**. Veillez à ce que les deux coins du couvercle de l'appareil **1** s'enclenchent. Appuyez-les si nécessaire une fois de plus sur les repères  et  de manière à ce que le couvercle de l'appareil **1** s'enclenche et soit verrouillé.
- 4) Fermez avec soin le sachet à mettre sous vide. La mise sous vide fonctionne uniquement lorsque le sachet est parfaitement fermé. Positionnez le sachet de manière à ce que l'ouverture d'aspiration du sachet repose sur une surface lisse.
- 5) Poussez fermement l'adaptateur A/B **18/19** sur l'ouverture d'aspiration du sachet.
- 6) Appuyez sur la touche  **16**. Le témoin lumineux **16** s'allume et l'appareil aspire l'air du sachet. Une fois l'air aspiré, le témoin lumineux **16** s'éteint.
- 7) Vous pouvez maintenant retirer l'adaptateur A/B **18/19** du sachet.

Mise sous vide de récipients

- 1) Raccordez un tuyau à vide **17** au dispositif d'aspiration  **9** de l'appareil.
- 2) Sélectionnez l'adaptateur **18/19/20** adapté pour le récipient que vous souhaitez mettre sous vide et connectez-le au tuyau à vide **17**.
- 3) Fermez le couvercle de l'appareil **1**. Veillez à ce que les deux coins du couvercle de l'appareil **1** s'enclenchent. Appuyez-les si nécessaire une fois de plus sur les repères  et  de manière à ce que le couvercle de l'appareil **1** s'enclenche et soit verrouillé.
- 4) Raccordez l'adaptateur **18/19/20** au dispositif correspondant du récipient. Consultez le mode d'emploi du récipient pour de plus amples informations.
- 5) Appuyez sur la touche  **16**. Le témoin lumineux **16** s'allume et l'appareil aspire l'air du récipient. Une fois l'air aspiré, le témoin lumineux **16** s'éteint.
- 6) Vous pouvez maintenant retirer l'adaptateur **18/19/20** du récipient et de l'appareil.

Nettoyage

DANGER

Danger de mort par électrocution !

- ▶ Retirez la fiche secteur de la prise, avant d'entreprendre le nettoyage.
- ▶ Veillez à ce qu'aucun liquide ne pénètre dans l'appareil pendant le nettoyage.

ATTENTION

Endommagement potentiel de l'appareil.

- ▶ N'utilisez pas de produits de nettoyage agressifs ou abrasifs, car ils peuvent aggraver la surface du boîtier.
- ▶ N'utilisez pas d'objets durs ou coupants pour éliminer d'éventuels résidus collés de la bande de scellage **4**. Sinon la bande de scellage **4** ou l'isolation risque d'être endommagée.

Nettoyage de l'appareil

- ◆ Nettoyez la surface du boîtier avec un chiffon légèrement humide et un détergent doux.
- ◆ Essayez le joint d'étanchéité supérieur **10** et le joint d'étanchéité inférieur **5**, ainsi que le joint de scellage **11** à l'aide d'un chiffon humide. Veillez à ce que l'appareil soit entièrement sec avant de le réutiliser.
- ◆ Essayez les tuyaux à vide **17**, ainsi que les adaptateurs **18/19/20** avec un chiffon humide. En cas de salissures importantes, vous pouvez également laver ces pièces dans de l'eau chaude avec un peu de liquide vaisselle. Assurez-vous que toutes les pièces soient bien sèches avant de les réutiliser.

- ◆ Rincez le bac de récupération des liquides, situé entre le joint d'étanchéité inférieur **5**, avec de l'eau chaude additionnée d'un peu de produit à vaisselle.



Si nécessaire, le bac de récupération peut aussi aller au lave-vaisselle. Veillez ce faisant à ne pas coincer le bac de récupération et utilisez si possible le panier du haut du lave-vaisselle.

Entreposage

L'appareil possède un dispositif d'enroulement du câble intégré **3** sur le dessous de l'appareil sur lequel vous pouvez enrouler le câble secteur lorsque vous ne vous en servez pas. Enroulez le cordon d'alimentation dans le sens des flèches illustrées autour de l'enroulement du cordon **3**.

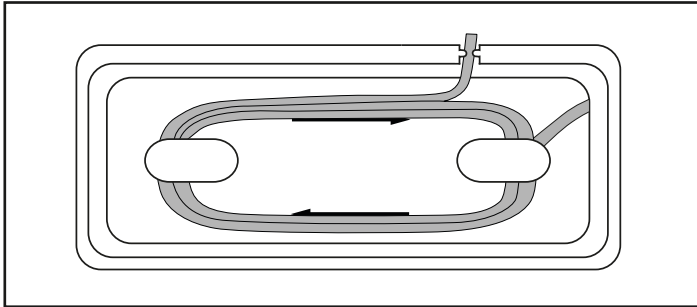

Vous évitez ainsi que le câble secteur ne soit coincé, sali ou ne devienne une source de danger parce qu'il pend.

ATTENTION

Endommagement potentiel de l'appareil.

- ▶ Pendant que vous stockez l'appareil, ne laissez pas le couvercle de l'appareil **1** s'enclencher ! Une fois le couvercle de l'appareil **1** enclenché, une pression permanente est exercée sur le joint d'étanchéité supérieur **10** et le joint d'étanchéité inférieur **5**, ainsi que sur le joint de scellage **11**. Le bon fonctionnement de ces derniers peut ainsi être entravé.
- ◆ Entrez l'appareil à un endroit propre et sec sans exposition directe au soleil.

Recyclage



FR

Cet appareil
et ses accessoires
se recyclent

À DÉPOSER
EN MAGASIN



À DÉPOSER
EN DÉCHÈTERIE



OU



FR

ÉLÉMENTS
D'EMBALLAGE



Points de collecte sur www.quefairedesdechets.fr
Privilégiez la réparation ou le don de votre appareil !



FR



Le produit, l'emballage et le mode d'emploi sont recyclables, soumis à une responsabilité élargie du fabricant, et sont collectés séparément.

Recyclage de l'appareil



Le symbole ci-contre, d'une poubelle barrée sur roues, indique que cet appareil doit respecter la directive 2012/19/EU. Cette directive stipule que vous ne devez pas éliminer cet appareil en fin de vie avec les ordures ménagères, mais le rapporter aux points de collecte, aux centres de recyclage ou aux entreprises de gestion des déchets spécialement équipés à cet effet.

Ce recyclage est gratuit. Respectez l'environnement et recyclez en bonne et due forme.

Si votre appareil usagé contient des données à caractère personnel, vous assumez la responsabilité personnelle de les effacer avant de le rapporter.



Renseignez-vous auprès de votre commune ou des services administratifs de votre ville pour connaître les possibilités de recyclage du produit usagé.

Recyclage de l'emballage



Les matériaux d'emballage ont été sélectionnés selon des critères de respect de l'environnement, de technique d'élimination et sont de ce fait recyclables. Veuillez recycler les matériaux d'emballage qui ne servent plus en respectant la réglementation locale.



Recyclez l'emballage d'une manière respectueuse de l'environnement. Observez le marquage sur les différents matériaux d'emballage et triez-les séparément si nécessaire. Les matériaux d'emballage sont repérés par des abréviations (a) et des numéros (b) qui ont la signification suivante :
1-7 : plastiques, 20-22 : papier et carton, 80-98 : matériaux composites.

Garantie pour Kompernass Handels GmbH pour la France

Chère cliente, cher client,

Cet appareil est garanti 3 ans à partir de la date d'achat. Si ce produit venait à présenter des vices, vous disposez de droits légaux face au vendeur de ce produit. Vos droits légaux ne sont pas restreints par notre garantie présentée ci-dessous.

Conditions de garantie

La période de garantie débute à la date d'achat. Veuillez bien conserver le ticket de caisse. Celui-ci servira de preuve d'achat.

Si dans un délai de trois ans suivant la date d'achat de ce produit, un vice de matériel ou de fabrication venait à apparaître, le produit sera réparé, remplacé gratuitement par nos soins ou le prix d'achat remboursé, selon notre choix. Cette prestation sous garantie nécessite, dans le délai de trois ans, la présentation de l'appareil défectueux et du justificatif d'achat (ticket de caisse) ainsi que la description brève du vice et du moment de son apparition.

Si le vice est couvert par notre garantie, vous recevrez le produit réparé ou un nouveau produit en retour. Aucune nouvelle période de garantie ne débute avec la réparation ou l'échange du produit.

Période de garantie et réclamation légale pour vices cachés

L'exercice de la garantie ne prolonge pas la période de garantie. Cette disposition s'applique également aux pièces remplacées ou réparées. Les dommages et vices éventuellement déjà présents à l'achat doivent être signalés immédiatement après le déballage. Toute réparation survenant après la période sous garantie fera l'objet d'une facturation.

Étendue de la garantie

L'appareil a été fabriqué avec soin conformément à des directives de qualité strictes et consciencieusement contrôlé avant sa livraison.

La prestation de la garantie s'applique aux vices de matériel et de fabrication. Cette garantie ne s'étend pas aux pièces du produit qui sont exposées à une usure normale et peuvent de ce fait être considérées comme pièces d'usure, ni aux détériorations de pièces fragiles, par ex. interrupteurs, batteries ou pièces en verre.

Cette garantie devient caduque si le produit est détérioré, utilisé ou entretenu de manière non conforme. Toutes les instructions listées dans le manuel d'utilisation doivent être exactement respectées pour une utilisation conforme du produit. Des buts d'utilisation et actions qui sont déconseillés dans le manuel d'utilisation, ou dont vous êtes avertis doivent également être évités.

Le produit est uniquement destiné à un usage privé et ne convient pas à un usage professionnel. La garantie est annulée en cas d'entretien incorrect et inapproprié, d'usage de la force et en cas d'intervention non réalisée par notre centre de service après-vente agréé.

Article L217-16 du Code de la consommation

Lorsque l'acheteur demande au vendeur, pendant le cours de la garantie commerciale qui lui a été consentie lors de l'acquisition ou de la réparation d'un bien meuble, une remise en état couverte par la garantie, toute période d'immobilisation d'au moins sept jours vient s'ajouter à la durée de la garantie qui restait à courir. Cette période court à compter de la demande d'intervention de l'acheteur ou de la mise à disposition pour réparation du bien en cause, si cette mise à disposition est postérieure à la demande d'intervention.

Indépendamment de la garantie commerciale souscrite, le vendeur reste tenu des défauts de conformité du bien et des vices rédhibitoires dans les conditions prévues aux articles L217-4 à L217-13 du Code de la consommation et aux articles 1641 à 1648 et 2232 du Code Civil.

Article L217-4 du Code de la consommation

Le vendeur livre un bien conforme au contrat et répond des défauts de conformité existant lors de la délivrance. Il répond également des défauts de conformité résultant de l'emballage, des instructions de montage ou de l'installation lorsque celle-ci a été mise à sa charge par le contrat ou a été réalisée sous sa responsabilité.

Article L217-5 du Code de la consommation

Le bien est conforme au contrat :

- 1° S'il est propre à l'usage habituellement attendu d'un bien semblable et, le cas échéant :
 - s'il correspond à la description donnée par le vendeur et possède les qualités que celui-ci a présentées à l'acheteur sous forme d'échantillon ou de modèle ;
 - s'il présente les qualités qu'un acheteur peut légitimement attendre eu égard aux déclarations publiques faites par le vendeur, par le producteur ou par son représentant, notamment dans la publicité ou l'étiquetage ;
- 2° Ou s'il présente les caractéristiques définies d'un commun accord par les parties ou être propre à tout usage spécial recherché par l'acheteur, porté à la connaissance du vendeur et que ce dernier a accepté.

Article L217-12 du Code de la consommation

L'action résultant du défaut de conformité se prescrit par deux ans à compter de la délivrance du bien.

Article 1641 du Code civil

Le vendeur est tenu de la garantie à raison des défauts cachés de la chose vendue qui la rendent impropre à l'usage auquel on la destine, ou qui diminuent tellement cet usage que l'acheteur ne l'aurait pas acquise, ou n'en aurait donné qu'un moindre prix, s'il les avait connus.

Article 1648 1er alinéa du Code civil

L'action résultant des vices rédhibitoires doit être intentée par l'acquéreur dans un délai de deux ans à compter de la découverte du vice.

Les pièces détachées indispensables à l'utilisation du produit sont disponibles pendant la durée de la garantie du produit.

Procédure en cas de garantie

Afin de garantir un traitement rapide de votre demande, veuillez suivre les indications suivantes :

- Veuillez avoir à portée de main pour toutes questions le ticket de caisse et la référence article (IAN) 465208_2401 en tant que justificatif de votre achat.
- Vous trouverez la référence sur la plaque signalétique sur le produit, une gravure sur le produit, sur la page de garde du mode d'emploi (en bas à gauche) ou sur l'autocollant au dos ou sur le dessous du produit.
- Si des erreurs de fonctionnement ou d'autres vices venaient à apparaître, veuillez d'abord contacter le département service clientèle cité ci-dessous par **téléphone** ou par **e-mail**.
- Vous pouvez ensuite retourner un produit enregistré comme étant défectueux en joignant le ticket de caisse et en indiquant en quoi consiste le vice et quand il est survenu, sans devoir l'affranchir à l'adresse de service après-vente communiquée.



Sur www.lidl-service.com, vous pourrez télécharger ce mode d'emploi et de nombreux autres manuels, vidéos produit et logiciels d'installation.

Grâce à ce code QR, vous arriverez directement sur le site Lidl service après-vente (www.lidl-service.com) et vous pourrez ouvrir votre mode d'emploi en saisissant votre référence (IAN) 465208_2401.

Garantie pour Kompernass Handels GmbH pour la Belgique

Chère cliente, cher client,

Cet appareil est garanti 3 ans à partir de la date d'achat. Si ce produit venait à présenter des vices, vous disposez de droits légaux face au vendeur de ce produit. Vos droits légaux ne sont pas restreints par notre garantie présentée ci-dessous.

Conditions de garantie

La période de garantie débute à la date d'achat. Veuillez bien conserver le ticket de caisse. Celui-ci servira de preuve d'achat.

Si dans un délai de trois ans suivant la date d'achat de ce produit, un vice de matériel ou de fabrication venait à apparaître, le produit sera réparé, remplacé gratuitement par nos soins ou le prix d'achat remboursé, selon notre choix. Cette prestation sous garantie nécessite, dans le délai de trois ans, la présentation de l'appareil défectueux et du justificatif d'achat (ticket de caisse) ainsi que la description brève du vice et du moment de son apparition.

Si le vice est couvert par notre garantie, vous recevrez le produit réparé ou un nouveau produit en retour. Aucune nouvelle période de garantie ne débute avec la réparation ou l'échange du produit.

Période de garantie et réclamation légale pour vices cachés

L'exercice de la garantie ne prolonge pas la période de garantie. Cette disposition s'applique également aux pièces remplacées ou réparées. Les dommages et vices éventuellement déjà présents à l'achat doivent être signalés immédiatement après le déballage. Toute réparation survenant après la période sous garantie fera l'objet d'une facturation.

Étendue de la garantie

L'appareil a été fabriqué avec soin conformément à des directives de qualité strictes et consciencieusement contrôlé avant sa livraison.

La prestation de la garantie s'applique aux vices de matériel et de fabrication. Cette garantie ne s'étend pas aux pièces du produit qui sont exposées à une usure normale et peuvent de ce fait être considérées comme pièces d'usure, ni aux détériorations de pièces fragiles, par ex. interrupteurs, batteries ou pièces en verre.

Cette garantie devient caduque si le produit est détérioré, utilisé ou entretenu de manière non conforme. Toutes les instructions listées dans le manuel d'utilisation doivent être exactement respectées pour une utilisation conforme du produit. Des buts d'utilisation et actions qui sont déconseillés dans le manuel d'utilisation, ou dont vous êtes avertis doivent également être évités.

Le produit est uniquement destiné à un usage privé et ne convient pas à un usage professionnel. La garantie est annulée en cas d'entretien incorrect et inapproprié, d'usage de la force et en cas d'intervention non réalisée par notre centre de service après-vente agréé.

Procédure en cas de garantie

Afin de garantir un traitement rapide de votre demande, veuillez suivre les indications suivantes :

- Veuillez avoir à portée de main pour toutes questions le ticket de caisse et la référence article (IAN) 465208_2401 en tant que justificatif de votre achat.
- Vous trouverez la référence sur la plaque signalétique sur le produit, une gravure sur le produit, sur la page de garde du mode d'emploi (en bas à gauche) ou sur l'autocollant au dos ou sur le dessous du produit.
- Si des erreurs de fonctionnement ou d'autres vices venaient à apparaître, veuillez d'abord contacter le département service clientèle cité ci-dessous par **téléphone** ou par **e-mail**.
- Vous pouvez ensuite retourner un produit enregistré comme étant défectueux en joignant le ticket de caisse et en indiquant en quoi consiste le vice et quand il est survenu, sans devoir l'affranchir à l'adresse de service après-vente communiquée.



Sur www.lidl-service.com, vous pourrez télécharger ce mode d'emploi et de nombreux autres manuels, vidéos produit et logiciels d'installation.

Grâce à ce code QR, vous arriverez directement sur le site Lidl service après-vente (www.lidl-service.com) et vous pourrez ouvrir votre mode d'emploi en saisissant votre référence (IAN) 465208_2401.

Service après-vente

FR **Service France**
Tel.: 0800 919270
E-Mail: kompennass@lidl.fr

BE **Service Belgique**
Tel.: 0800 12089
E-Mail: kompennass@lidl.be

IAN 465208_2401

Importateur

Veuillez tenir compte du fait que l'adresse suivante n'est pas une adresse de service après-vente. Veuillez d'abord contacter le service mentionné.

KOMPERNASS HANDELS GMBH
BURGSTRASSE 21
44867 BOCHUM
ALLEMAGNE
www.kompennass.com

Commander des pièces de rechange

Vous pouvez commander des pièces détachées pour ce produit de manière pratique sur Internet sur www.kompernass.com.



Scannez le code QR avec votre smartphone/tablette.

Ce code QR vous donne un accès direct à notre site web sur lequel vous pouvez visualiser et commander les pièces de rechange disponibles.

REMARQUE

- ▶ Si vous rencontrez des problèmes avec la commande en ligne, vous pouvez vous adresser par téléphone ou par e-mail à notre Centre de service après-vente.
- ▶ Veuillez toujours indiquer à la commande la référence article (IAN 465208_2401), que vous trouverez sur la couverture de ce mode d'emploi.
- ▶ Veuillez noter qu'une commande en ligne de pièces de rechange n'est pas possible pour tous les pays de livraison.

Inhoud

Inleiding	70
Gebruik in overeenstemming met bestemming	70
Inhoud van het pakket en inspectie na transport	70
Uitpakken	70
Productbeschrijving	71
Technische gegevens	72
Veiligheidsvoorschriften	72
Opstellen en aansluiten	74
Eisen aan de plaats van opstelling	74
Elektrische aansluiting	74
Functies	75
Tips	75
Buisfolie gebruiken	77
Vacuüm trekken	80
Buisfolie vacuüm trekken	80
Bekers en hersluitbare zakken vacuüm trekken	82
Reiniging	84
Apparaat reinigen	85
Opbergen	85
Afvoeren	86
Apparaat afvoeren	86
Verpakking afvoeren	86
Garantie van Kompernaß Handels GmbH	87
Service	88
Importeur	88
Vervangingsonderdelen bestellen	89

Inleiding

Gefeliciteerd met de aankoop van uw nieuwe apparaat!

U hebt hiermee gekozen voor een hoogwaardig product. De gebruiksaanwijzing maakt deel uit van dit product. Deze bevat belangrijke aanwijzingen voor veiligheid, gebruik en afvoer. Lees alle bedienings- en veiligheidsaanwijzingen voordat u het product in gebruik neemt. Gebruik het product uitsluitend op de voorgescreven wijze en voor de aangegeven doeleinden. Geef alle documenten mee als u het product doorgeeft aan een derde.

Gebruik in overeenstemming met bestemming

Dit apparaat is uitsluitend bestemd voor het sealen en vacuüm verpakken van levensmiddelen in voor het huishouden gangbare hoeveelheden en alleen voor privégebruik in het huishouden. Dit apparaat is niet bestemd voor bedrijfsmatig of industrieel gebruik en niet voor continu gebruik.

Een ander of verdergaand gebruik geldt als niet in overeenstemming met de bestemming. Alle mogelijke claims wegens schade door gebruik dat niet volgens de bestemming is, zijn uitgesloten. Het risico is uitsluitend voor de gebruiker.

Inhoud van het pakket en inspectie na transport

Het apparaat wordt standaard met de volgende componenten geleverd:

- Vacumeermachine
- 1x rol folie
- 2 x slang
- 3 x adapter
- 1x vervangende afdichtingsring
- Deze gebruiksaanwijzing

OPMERKING

- ▶ Controleer of het pakket compleet is en of er sprake is van zichtbare schade.
- ▶ Neem contact op met de Service-hotline (zie hoofdstuk **Service**) als het pakket niet compleet is, of indien er sprake is van schade door gebrekkige verpakking of transport.

Uitpakken

- ◆ Haal alle onderdelen van het apparaat, de rol folie en de gebruiksaanwijzing uit de doos.
- ◆ Verwijder al het verpakkingsmateriaal.
- ◆ Verwijder de beschermfolie van het display.

GEVAAR





- ▶ Verpakkingsmateriaal mag niet door kinderen als speelgoed worden gebruikt. Er bestaat verstikkingsgevaar.

Productbeschrijving

Afbeelding A

- 1 Apparaatdeksel
- 2 Afzuigopening
- 3 Kabelspoel
- 4 Lasdraad
- 5 Onderste afdichtingsring
- 6 Begrenzingsen achter
- 7 Begrenzingsen voor
- 8 Dekselontgrendeling
- 9 Aanzuigmechanisme 
- 10 Bovenste afdichtingsring
- 11 Persafdichting



Afbeelding B

- 12 Toets  functie "Sealen" starten met indicatielampje (rood)
- 13 Toets  functie "Vacuüm trekken en sealen" starten met indicatielampje (rood)
- 14 Toets  extra functie "Wet" activeren met indicatielampje (groen)
- 15 Toets  extra functie "Soft" activeren met indicatielampje (groen)
- 16 Toets  functie "Extern vacuüm trekken" starten/STOP-toets voor alle functies met indicatielampje (groen)

Afbeelding C

- 17 Vacuümslang
- 18 Adapter A
- 19 Adapter B
- 20 Adapter C

Technische gegevens

Bedrijfsspanning	220 - 240 V ~ (wisselspanning), 50/60 Hz
Opgenomen vermogen	125 W
Beschermingsklasse	II /  (dubbel geïsoleerd)
	Alle delen van dit apparaat die in aanraking komen met levensmiddelen, zijn levensmiddelveilig

Veiligheidsvoorschriften

GEVAAR VOOR EEN ELEKTRISCHE SCHOK!

- Controleer het apparaat vóór gebruik op zichtbare schade aan de buitenzijde. Neem een beschadigd product niet in gebruik.
- Wanneer het snoer van dit apparaat beschadigd raakt, moet het worden vervangen door de fabrikant of de klantenservice van de fabrikant of een persoon met vergelijkbare kwalificaties, om risico's te voorkomen.
- Gebruik het apparaat nooit met een defect snoer.
- Gebruik geen verlengsnoeren of stekkerdozen die niet voldoen aan de vereiste veiligheidsvoorschriften.
- Open nooit de behuizing van het apparaat!
- Haal de stekker uit het stopcontact voordat u met reinigen begint.
- Zorg dat er geen vocht in het apparaat binnendringt tijdens het schoonmaken!

⚠ LETSELGEVAAR!

- Laat reparaties aan het apparaat alleen uitvoeren door geautoriseerde vakbedrijven of door de klantenservice. Door ondeskundig uitgevoerde reparaties kan letselgevaar voor de gebruiker ontstaan of kan het apparaat beschadigd raken. Bovendien vervalt dan de garantie.
- Het stopcontact moet goed toegankelijk zijn, zodat de stekker van het snoer in noodgevallen makkelijk uit het stopcontact kan worden uitgetrokken.
- Kinderen mogen zonder toezicht geen reiniging en gebruikersonderhoud uitvoeren.
- Dit apparaat mag worden gebruikt door kinderen vanaf 8 jaar en door personen met beperkte fysieke, zintuiglijke of geestelijke vermogens of gebrek aan ervaring of kennis, mits ze onder toezicht staan of over het veilige gebruik van het apparaat zijn geïnstrueerd en de daaruit resulterende gevaren hebben begrepen.
- Kinderen mogen niet met het apparaat spelen!
- Bij kinderen is supervisie noodzakelijk om ervoor te zorgen dat ze niet met het product spelen.
- Laat het apparaat nooit zonder toezicht wanneer het klaar voor gebruik is. Trek na het gebruik of bij werkonderbrekingen altijd de stekker uit het stopcontact, om per ongeluk inschakelen te voorkomen.

⚠ LET OP - MATERIËLE SCHADE!

- Gebruik geen externe timer of een aparte afstandsbediening om het apparaat te bedienen.

OPMERKING

- ▶ Om het product tussen 50 en 60 Hz te schakelen, is geen tussenkomst van de gebruiker vereist. Het product past zich zowel voor 50 als voor 60 Hz aan.

Opstellen en aansluiten

Eisen aan de plaats van opstelling

Voor een veilige en storingsvrije werking van het apparaat moet de plaatsingslocatie aan de volgende voorwaarden voldoen:





- Plaats het apparaat op een vaste, vlakke en zuiver horizontale ondergrond.
- Gebruik het apparaat niet in een hete, natte of zeer vochtige omgeving, of in de buurt van brandbaar materiaal.
- Het stopcontact moet goed toegankelijk zijn, zodat de stekker van het snoer in noodgevallen makkelijk uit het stopcontact kan worden getrokken.

Elektrische aansluiting

LET OP

- ▶ Vergelijk voor het aansluiten van het apparaat de aansluitgegevens (spanning en frequentie) op het typeplaatje met die van uw lichtnet. Deze gegevens moeten overeenkomen, zodat het apparaat niet beschadigd raakt.
 - ▶ Verzeker u ervan dat het snoer van het apparaat onbeschadigd is en niet over hete vlakken en/of scherpe kanten wordt geleid.
 - ▶ Let erop dat het snoer niet strak gespannen wordt of knikt.
 - ▶ Laat het snoer niet over hoeken hangen (gevaar voor struikelen).
- ◆ Steek de stekker in het stopcontact.





Functies

Toets		Functie
	12	Functie "Sealen" starten (zonder vacuüm trekken)
	13	Functie "Vacuüm trekken en sealen" starten
	14	Extra functie "Wet" activeren (voor heel vochtige levensmiddelen)
	15	Extra functie "Soft" activeren (voor levensmiddelen die gevoelig zijn voor druk, zoals fruit of taarten)
	16	Functie "Extern vacuüm trekken" starten (voor vacuüm trekken met slang en adapter)/STOP-toets voor alle functies

Tips

De volgende tabel bevat instructies voor een optimale preparatie en verwerking van de levensmiddelen.

Levensmiddel	Instructies	Aanbevolen verpakking	Aanbevolen extra functie
Vlees/vis	<ul style="list-style-type: none"> – alleen vers gebruiken, – koelketen niet onderbreken 	– zaka	
Groente	<ul style="list-style-type: none"> – schillen of wassen en drogen – enkele minuten blancheren in kokend water, even laten schrikken in ijswater en afdrogen om smaak- en kleurverlies of gasvorming* tijdens het bewaren te voorkomen 	– zak	

Levensmiddel	Instructies	Aanbevolen verpakking	Aanbevolen extra functie
Bladgroente/sla	<ul style="list-style-type: none"> - wassen en drogen - niet geschikt voor invriezen 	- bak	
Fruit	- schillen of wassen en drogen	- koelkast: bak	
		- vriezer: zak	 
Kruiden	<ul style="list-style-type: none"> - wassen en drogen - volledige takjes 	- zak	
Bakproducten		- bak	
		- zak	
Poedervormige levensmiddelen	- een stuk keukenrol boven in de zak/bak leggen of in de originele verpakking vacuüm trekken	<ul style="list-style-type: none"> - zak - bak 	
Koude vloeistoffen		- bak	
Afgekoelde, gare etenswaren		- bak	
		- zak	
Harde, puntige levensmiddelen (bijv. ongekookte spirelli)		- bak	
		- zak	

*Geldt bijv. voor alle koolsoorten (broccoli, spruitjes, groene kool enz.), asperges, peultjes, bonen, romanesco en paksoi.

Buisfolie gebruiken



OPMERKINGEN OVER DE FOLIE

- ▶ De folie mag maximaal 30 cm breed zijn. Anders kan deze niet correct worden geseald.
- ▶ Gebruik voor dit apparaat alleen foliesoorten die aan één kant een structuur hebben (punten of groeven) en een dikte van ca. 0,17 - 0,29 mm (170 - 290 μ) en die zijn vervaardigd van nylon (PA) - PE. Anders wordt de sealnaad niet dicht en kan het apparaat beschadigd raken. U herkent folie van dit type aan de informatie op de verpakking. Al naar gelang het type en de dikte van de folie varieert de kwaliteit van de sealnaad.
- ▶ De meegeleverde folie is geschikt voor temperaturen tussen -20°C en +110°C.
- ▶  De meegeleverde folie is BPA-vrij en geschikt voor de magnetron. Verhit een zak echter nooit volledig geseald in de magnetron. De zak kan barsten! Eén kant van de zak moet open zijn. Verhit de zakken maximaal 3 minuten bij 900 W.

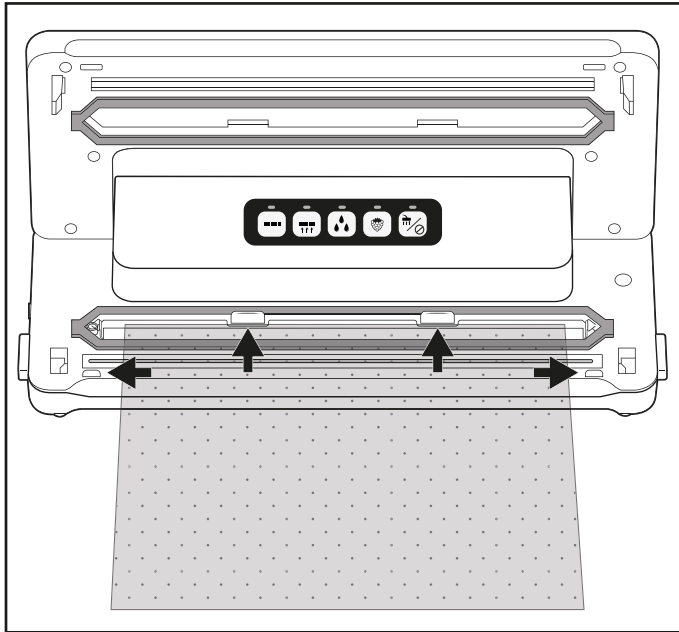
- 1) Knip voor uw zak met een schaar de gewenste lengte van de buisfolie zo recht mogelijk af.
- 2) Open het apparaatdeksel **1** door op de dekselontgrendelingen **8** te drukken en het apparaatdeksel **1** omhoog te kantelen.
- 3) Leg het open uiteinde van de zak zo ver in het apparaat, dat de opening van de zak zich in het midden binnen de onderste afdichtingsring **5** bevindt. De zak mag maximaal tot aan de achterste begrenzingen **6** komen en moet tussen de voorste begrenzingen **7** liggen. Wanneer de zak op een van beide of beide begrenzingen **6**/**7** ligt, kan de zak niet correct worden geseald:



OPMERKING

- De zakopening moet glad op de lasdraad ④ liggen. Anders werkt het sealen niet correct.
- 4) Sluit het deksel van het apparaat ①. De persafdichting ① perst de zak op de lasdraad ④, zodat er een gladde naad ontstaat. Let erop dat beide hoeken van het apparaatdeksel ① vastklikken. Druk ze zo nodig nog een keer op de markeringen  en  omlaag, zodat het apparaatdeksel ① vastklikt en vergrendeld is.
 - 5) Druk op de toets  ⑫. Het indicatielampje ⑫ brandt. Zodra het sealen gereed is, knippert het indicatielampje ⑫ kort en gaat daarna uit.

OPMERKING

- U kunt het sealen op elk gewenst moment afbreken door op de toets  ⑮ te drukken. Het indicatielampje ⑫ knippert en gaat daarna uit.

LET OP - MATERIËLE SCHADE

Wanneer het indicatielampje 12 tijdens het sealen na hooguit 10 seconden niet uitgaat, is het apparaat defect!

- ▶ Haal onmiddellijk de stekker uit het stopcontact. Probeer niet het apparaat zelf te repareren. Neem contact op met de klantenservice.
- 6) Open het apparaatdeksel 1 door op de dekselontgrendelingen 2 te drukken en het apparaatdeksel 1 omhoog te kantelen. Neem de zak uit. Deze is nu aan één uiteinde geseald.

OPMERKING

- ▶ Controleer of de sealnaad correct is. Een correcte sealnaad moet een gladde, rechte strip zonder vouwen zijn.
- 7) Vul de zak. Aan de te sealen kant moet minstens 6 cm van de zak worden vrijgelaten.

LET OP - MATERIËLE SCHADE

- ▶ Vul de zak zo, dat er tijdens het sealen in geen geval levensmiddelen of vloeistoffen uit de zak kunnen lopen en in het apparaat kunnen komen.
- 8) Wanneer u de zak niet wilt vacuüm trekken, sealt u nu de andere, open kant.

OPMERKING

- ▶ Wacht enkele seconden voordat u de volgende zak sealt, zodat het apparaat kan afkoelen.
Tijdens deze afkoelfase kunt u de functie "Sealen" niet starten.

Vacuüm trekken

Buisfolie vacuüm trekken



U kunt bij het sealen ook de lucht uit de zak zuigen (vacuüm trekken):

OPMERKING

- ▶ Gebruik het vacuüm trekken niet voor zakken waarin zich uitsluitend vloeistoffen bevinden.
- ▶ Als u zakken met vochtige/sappige levensmiddelen vacuüm wilt trekken, zorg er dan voor dat er geen vloeistoffen in het apparaat worden gezogen. Mochten er toch onbedoeld kleinere hoeveelheden vloeistoffen of levensmiddelen naar binnen worden gezogen, dan komen die terecht in de kleine opvangbak die zich tussen de onderste afdichtingsring **5** bevindt.

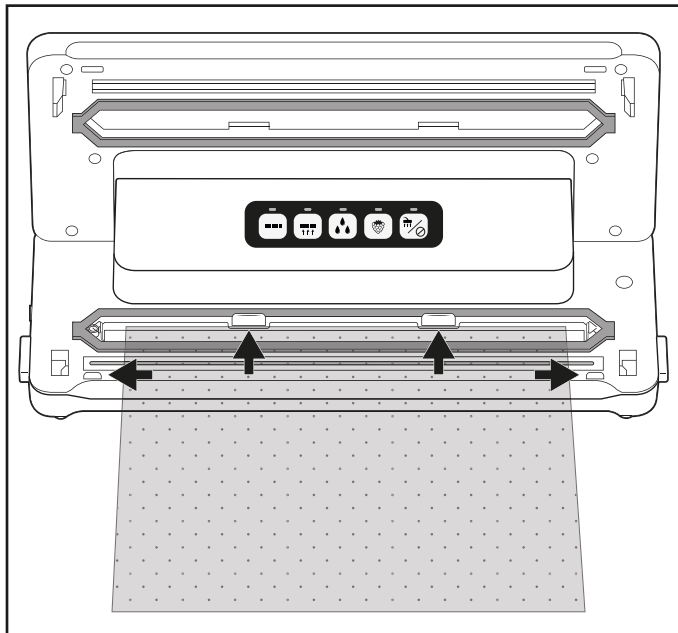



- 1) Leg het open uiteinde van de zak zo ver in het apparaat, dat de opening van de zak zich in het midden binnen de onderste afdichtingsring **5** bevindt. De zak mag maximaal tot aan de achterste begrenzingen **6** komen en moet tussen de voorste begrenzingen **7** liggen. Anders werkt het vacuüm trekken en sealen niet:



- 2) Sluit het deksel van het apparaat **1**. Let erop dat beide hoeken van het apparaatdeksel **1** vastklikken. Druk ze zo nodig nog een keer op de markeringen  en  omlaag, zodat het apparaatdeksel **1** vastklikt en vergrendeld is.



OPMERKING

- ▶ Let erop dat de bovenste 10 en onderste afdichtingsring 5 niet beschadigd zijn! Anders kan het apparaat de lucht niet uit de zak zuigen.
- ▶ Als een van de afdichtingsringen 10/5 beschadigd is, trekt u deze gewoon uit de uitsparing en drukt u de vervangende afdichtingsring in de uitsparing.



- 3) Kies desgewenst de juiste extra functie voor uw levensmiddel. Anders slaat u deze stap over en gaat u verder met punt 4):
- Druk op de toets  14 als u een bijzonder vochtig of sappig levensmiddel, zoals vers gemarineerd vlees of gesneden fruit, vacuüm wilt trekken. Als er vocht tussen de folie en de lasnaad zit, kan dit leiden tot niet goed sluitende lasnaden. Wanneer deze functie wordt geactiveerd, wordt de sealtijd langer, zodat de lasnaad stabiel is. Wanneer de extra functie  "Wet" is geactiveerd, brandt het bijbehorende indicatielampje 14.
 - Druk op de toets  15 als u levensmiddelen vacuüm wilt trekken die gevoelig zijn voor druk, zoals taarten of bessen. Wanneer de extra functie "Soft" wordt geactiveerd, wordt de onderdruk iets verminderd en wordt het levensmiddel minder sterk samengedrukt. Wanneer de extra functie  "Soft" is geactiveerd, brandt het bijbehorende indicatielampje 15.

OPMERKING

- ▶ Wanneer u een vochtig en voor druk gevoelig levensmiddel vacuüm wilt trekken, kunt u ook beide extra functies tegelijk activeren.

- 4) Druk op de toets  13. Het indicatielampje 13 gaat branden en het apparaat zuigt de lucht uit de zak. Zodra de lucht is afgezogen, brandt ook het indicatielampje  12. Het apparaat sealt nu de zak. Zodra het sealen gereed is, knipperen beide indicatielampjes 13/12 en gaan daarna uit.
- 5) Wanneer beide indicatielampjes 13/12 uit zijn, kunt u het deksel openen door op de dekselontgrendelingen 8 te drukken en het apparaatdeksel 1 naar boven toe te openen. Neem de vacuüm getrokken en gesealde zak uit het apparaat.

OPMERKING

- ▶ U kunt het vacuüm trekken op elk gewenst moment onderbreken door op de toets  **16** te drukken. Het indicatielampje **16** gaat uit. Druk opnieuw op de toets  **16** om het vacuüm trekken voort te zetten. Als het apparaat al bezig is met sealen en het indicatielampje **12** ook brandt, kan het proces met de toets  **16** worden afgebroken. De indicatielampjes **13/12** knipperen eerst en gaan daarna uit. Het apparaat stopt dan het sealproces.
- ▶ Wanneer u 5 zakken na elkaar hebt vacuümgetrokken en geseald, laat u het apparaat ca. 1 minuut afkoelen. Tijdens deze afkoelfase bestaat de kans dat u het apparaat niet kunt starten. Na de afkoelfase kunt u het apparaat op de normale wijze verder gebruiken (ook als er nog geen hele minuut verstreken is).

TIP - "SOUS-VIDE-GAREN"

- ▶ Omdat de meegeleverde folie geschikt is voor temperaturen tussen -20 °C en +110 °C, kunt u deze gebruiken voor het zogenaamde "sous-vide-garen" (vacuüm garen). "Sous-vide" is Frans en betekent "onder vacuüm". Bij vacuüm garen wordt het te garen product (meestal vis of vlees, maar ook groenten zijn mogelijk) in een vacuümzak geseald en daarin bij een matige temperatuur (ca. 50 tot 90 °C) au bain-marie of met stoom gegaard. Dit heeft als voordeel dat vluchtige smaakstoffen of aroma's tijdens het garen niet kunnen ontsnappen. Het te garen product droogt niet uit en vitaminen en aroma's blijven behouden. Kruiden of specerijen die in de vacuümzak mee worden geseald, geven hun smaak intensiever aan het te garen product af.

Bekers en hersluitbare zakken vacuüm trekken

OPMERKINGEN

- ▶ Gebruik het vacuüm trekken niet voor zakken waarin zich uitsluitend vloeistoffen bevinden.
- ▶ Wanneer u alleen vloeistoffen, bijv. soepen, vacuüm wilt trekken, gebruik dan een recipiënt die geschikt is voor vacuüm trekken. Zorg ervoor dat het afzuigventiel van de recipiënt niet in de vloeistof steekt waarmee de recipiënt is gevuld. Laat zo nodig voldoende afstand tot de rand van de recipiënt.
- ▶ Als u zakken met vochtige/sappige levensmiddelen vacuüm wilt trekken, zorg er dan voor dat er geen vloeistoffen in het apparaat worden gezogen. Mochten er toch onbedoeld kleinere hoeveelheden vloeistoffen of levensmiddelen naar binnen worden gezogen, dan komen die terecht in de kleine opvangbak die zich tussen de onderste afdichtingsring **5** bevindt.

Met de meegeleverde vacuümslangen 17 en bijbehorende adapters 18/19/20 kunt u bekertjes en hersluitbare zakken vacuüm trekken. Bij bepaalde zakken en voorraaddozen van diverse merken is mogelijk geen adapter 18/19/20 nodig en kunt u het zwarte koppelstuk van de vacuümslang 17 direct in de zak of voorraaddoos schuiven. Probeer uit welke van de adapters 18/19/20 het beste afsluit, of dat er wellicht geen adapter 18/19/20 nodig is.

OPMERKING



- ▶ Geschikte zakken en bekertjes zijn afzonderlijk verkrijgbaar via onze online shop. Zie daarvoor het hoofdstuk "Vervangingsonderdelen bestellen".
- ▶ De vacuümslangen 17 en de adapters 18/19/20 zijn compatibel met zakken en bekertjes van andere fabrikanten.

Adapter	bijv. geschikt voor
Adapter A 18	CASO* (serie VacuBoxx), Ernesto, diverse zakken met ventiel
Adapter B 19	FoodSaver** (verschouders FFC02XX, FFC002X, 003X, 005X, 008X, 010X, lunchboxset T020-00024), diverse zakken met ventiel
Adapter C 20	CASO* (vacuümhouderset, wijndoppen), FoodSaver** (houderset FSC003)
Zonder adapter	FoodSaver** (wijndoppen, marinadebox)

* CASO is een wettig gedeponeerd handelsmerk van Caso Holding GmbH.





** FoodSaver is een wettig gedeponeerd handelsmerk van Sunbeam Products, Inc.

Zakken vacuüm trekken

- 1) Sluit een vacuümslang 17 aan op het aanzuigmechanisme  9 van het apparaat.
- 2) Kies de passende adapter A/B 18/19 voor de zak die u vacuüm wilt trekken en bevestig deze op de vacuümslang 17.
- 3) Sluit het deksel van het apparaat 1. Let erop dat beide hoeken van het apparaatdeksel 1 vastklikken. Druk ze zo nodig nog een keer op de markeringen  en  omlaag, zodat het apparaatdeksel 1 vastklikt en vergrendeld is.
- 4) Sluit de zak die vacuüm moet worden getrokken zorgvuldig. Het vacuüm trekken werkt alleen als de zak volledig is afgesloten. U kunt de zak het beste zo neerleggen, dat de ronde afzuigopening van de zak op een egaal oppervlak ligt.
- 5) Druk de adapter A/B 18/19 stevig op de ronde afzuigopening van de zak.

- 6) Druk op de toets  **16**. Het indicatielampje **16** gaat branden en het apparaat zuigt de lucht uit de zak. Zodra de lucht is afgezogen, gaat het indicatielampje **16** uit.
- 7) U kunt de adapter A/B **18/19** nu van de zak af halen.

Bekers vacuüm trekken

- 1) Sluit een vacuümslang **17** aan op het aanzuigmechanisme  **9** van het apparaat.
- 2) Kies de passende adapter **18/19/20** voor de beker die u vacuüm wilt trekken en bevestig deze op de vacuümslang **17**.
- 3) Sluit het deksel van het apparaat **1**. Let erop dat beide hoeken van het apparaatdeksel **1** vastklikken. Druk ze zo nodig nog een keer op de markeringen  en  omlaag, zodat het apparaatdeksel **1** vastklikt en vergrendeld is.
- 4) Sluit de adapter **18/19/20** aan op de hiervoor bestemde voorziening van de beker. Zie voor verdere informatie de gebruiksaanwijzing van de beker.
- 5) Druk op de toets  **16**. Het indicatielampje **16** gaat branden en het apparaat zuigt de lucht uit de beker. Zodra de lucht is afgezogen, gaat het indicatielampje **16** uit.
- 6) U kunt de adapters **18/19/20** nu van de beker en het apparaat af halen.

Reiniging

GEVAAR

Levensgevaar door elektrische stroom!

- ▶ Haal de stekker uit het stopcontact voordat u met reiniging begint.
- ▶ Zorg dat er geen vocht in het apparaat binnendringt tijdens het schoonmaken!

LET OP

Mogelijke beschadiging van het apparaat.

- ▶ Gebruik geen agressieve of schurende schoonmaakmiddelen, omdat hierdoor het oppervlak van de behuizing kan worden aangetast.
- ▶ Gebruik geen harde of scherpe voorwerpen om eventuele lijmresten van de lasdraad **4** te verwijderen. Anders kan de lasdraad **4** of de isolatie beschadigd raken.

Apparaat reinigen

- ◆ Reinig het oppervlak van de behuizing met een licht vochtige doek en een mild afwasmiddel.
- ◆ Veeg de bovenste ⑩ en onderste afdichtingsring ⑤, en de persafdichting ⑪ af met een vochtige doek. Zorg ervoor dat het apparaat droog is voordat u het opnieuw gebruikt.
- ◆ Veeg de vacuümslang ⑰, en de adapters ⑱/⑲/⑳ schoon met een vochtige doek. Bij sterke verontreiniging kunt u deze onderdelen ook in warm water met een beetje afwasmiddel reinigen. Controleer of alle onderdelen volledig zijn opgedroogd voordat u ze opnieuw gebruikt.
- ◆ Was de opvangbak voor vloeistoffen, die zich tussen de onderste afdichtingsring ⑤ bevindt, af in warm water met een beetje afwasmiddel.



Zo nodig kunt u de opvangbak ook in de vaatwasser reinigen. Zorg ervoor dat de opvangbak niet beklemd raakt in de vaatwasser en gebruik indien mogelijk het bovenste rek van de vaatwasser.

Opbergen

Het apparaat heeft aan de onderkant van de behuizing een geïntegreerde kabelspool ③, waarop u het snoer kunt wikkelen wanneer u het apparaat niet gebruikt. Rol het netsnoer in de richting van de weergegeven pijl om de kabelspool ③.

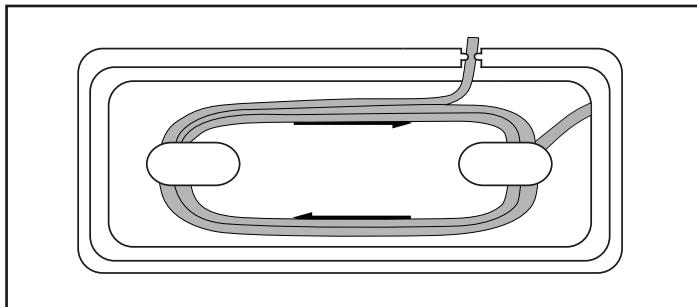

Zo voorkomt u dat het snoer ingeklemd raakt of vuil wordt, of een bron van gevaar doordat het loshangt.

LET OP

Mogelijke beschadiging van het apparaat.

- Bergt u het apparaat op, laat dan niet het apparaatdeksel ① vastklikken! Wanneer het apparaatdeksel ① is vastgeklikt, wordt er continu druk uitgeoefend op de bovenste ⑩ en onderste afdichtingsring ⑤, en op de persafdichting ⑪. Dit kan een nadelige invloed hebben op de werking van deze onderdelen.
- ◆ Berg het apparaat op een schone, droge plaats zonder rechtstreeks zonlicht op.

Afvoeren

Geldt alleen voor Frankrijk:



Points de collecte sur www.quefairedemesdechets.fr
Privilégiez la réparation ou le don de votre appareil !



Het product, de verpakking en de gebruiksaanwijzing zijn recycleerbaar, vallen onder de uitgebreide producentenverantwoordelijkheid en worden gescheiden ingezameld.

Apparaat afvoeren



Het pictogram hiernaast met een doorgekruiste vuilnisbak geeft aan dat dit apparaat is onderworpen aan de Richtlijn 2012/19/EU. Deze richtlijn stelt dat u dit apparaat aan het einde van zijn levensduur niet met het normale huisvuil mag afvoeren, maar moet inleveren bij speciaal daartoe bestemde inzamel punten, milieuparken of afvalverwerkingsbedrijven.

Afvoeren is voor u kosteloos. Spaar het milieu en voer producten op een voor het milieu verantwoorde manier af.

Als uw oude apparaat persoonlijke gegevens bevat, bent u er zelf verantwoordelijk voor deze te wissen voordat u het apparaat inlevert.



Informatie over mogelijkheden voor het afvoeren van het afgedankte product krijgt u bij uw gemeentereiniging.

Verpakking afvoeren



De verpakkingsmaterialen zijn niet schadelijk voor het milieu. Ze zijn gekozen op grond van hun milieuvriendelijkheid en zijn recyclebaar. Voer niet meer benodigde verpakkingsmaterialen af conform de plaatselijk geldende voorschriften.

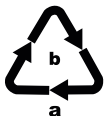

Voer de verpakking af conform de milieuvoorschriften. Let op de aanduiding op de verschillende verpakkingsmaterialen en voer ze zo nodig gescheiden af. De verpakkingsmaterialen zijn voorzien van afkortingen (a) en cijfers (b) met de volgende betekenis: 1-7: kunststoffen, 20-22: papier en karton, 80-98: composietmaterialen.

Garantie van Kompernaß Handels GmbH

Geachte klant,

U hebt op dit apparaat 3 jaar garantie vanaf de aankoopdatum. In geval van gebreken in dit product hebt u wettelijke rechten tegenover de verkoper van het product. Deze wettelijke rechten worden door onze hierna beschreven garantie niet beperkt.

Garantievoorwaarden

De garantieperiode geldt vanaf de datum van aankoop. Bewaar de kassabon zorgvuldig. U hebt hem nodig als bewijs van aankoop.

Als er binnen drie jaar vanaf de aankoopdatum van dit product een materiaal- of fabricagefout optreedt, wordt - naar onze keuze - het product door ons kosteloos gerepareerd of vervangen of wordt de koopprijs terugbetaald. Voorwaarde voor deze garantie is dat het defecte apparaat en het aankoopbewijs (kassabon) binnen de termijn van drie jaar worden overlegd en dat kort wordt omschreven waaruit het gebrek bestaat en wanneer het is opgetreden.

Wanneer het defect door onze garantie wordt gedekt, krijgt u het gerepareerde product of een nieuw product retour. Met de reparatie of vervanging van het product begint er geen nieuwe garantieperiode.

Garantieperiode en wettelijke aanspraken bij gebreken

De garantieperiode wordt door deze waarborg niet verlengd. Dat geldt ook voor vervangen en gerepareerde onderdelen. Eventueel al bij aankoop aanwezige schade en gebreken moeten meteen na het uitpakken worden gemeld. Voor reparaties na afloop van de garantieperiode worden kosten in rekening gebracht.

Garantieomvang

Het apparaat is op basis van strenge kwaliteitsnormen met de grootst mogelijke zorg vervaardigd en voorafgaand aan de levering nauwkeurig gecontroleerd.

De garantie geldt voor materiaal- of fabricagefouten. Deze garantie geldt niet voor productonderdelen die onderhevig zijn aan normale slijtage en die daarom als slijtonderdelen worden beschouwd, of voor schade aan breekbare onderdelen zoals schakelaars, accu's of onderdelen die van glas zijn gemaakt.

Deze garantie vervalt wanneer het product is beschadigd, ondeskundig is gebruikt of is gerepareerd. Voor deskundig gebruik van het product moeten alle in de gebruiksaanwijzing beschreven aanwijzingen precies worden opgevolgd. Gebruiksdoeleinden en handelingen die in de gebruiksaanwijzing worden afgeraden of waarvoor wordt gewaarschuwd, moeten beslist worden vermeden.

Het product is uitsluitend bestemd voor privégebruik en niet voor bedrijfsmatige doeleinden. Bij verkeerd gebruik en ondeskundige behandeling, bij gebruik van geweld en bij reparaties die niet door ons erkend servicefiliaal zijn uitgevoerd, vervalt de garantie.

Afhandeling bij een garantiekwestie

Voor een snelle afhandeling van uw aanvraag neemt u de volgende aanwijzingen in acht:

- Houd voor alle aanvragen de kassabon en het artikelnummer (IAN) 465208_2401 als aankoopbewijs bij de hand.
- Het artikelnummer vindt u op het typeplaatje van het product, op het product gegraveerd, op de titelpagina van de gebruiksaanwijzing (links onder) of op de sticker op de achter- of onderkant van het product.
- Als er fouten in de werking of andere gebreken optreden, neemt u eerst contact op met de hierna genoemde serviceafdeling, **telefonisch** of **via e-mail**.
- Een als defect geregistreerd product kunt u dan zonder portokosten naar het aan u doorgegeven serviceadres sturen. Voeg het aankoopbewijs (kassabon) bij en vermeld waaruit het gebrek bestaat en wanneer het is opgetreden.



Op www.lidl-service.com kunt u deze en vele andere handleidingen, productvideo's en installatiesoftware downloaden.

Met deze QR-code gaat u direct naar de website van Lidl Service (www.lidl-service.com) en kunt u met het invoeren van het artikelnummer (IAN) 465208_2401 de gebruiksaanwijzing openen.

Service

NL **Service Nederland**
Tel.: 0800 0249630
E-Mail: kompernass@lidl.nl

BE **Service België**
Tel.: 0800 12089
E-Mail: kompernass@lidl.be

IAN 465208_2401

Importeur

Let op: het volgende adres is geen serviceadres. Neem eerst contact op met het opgegeven serviceadres.

KOMPERNASS HANDELS GMBH
BURGSTRASSE 21
44867 BOCHUM
DUITSLAND
www.kompernass.com

Vervangingsonderdelen bestellen

Vervangingsonderdelen voor dit product kunt u altijd comfortabel op internet nabestellen op www.kompernass.com.

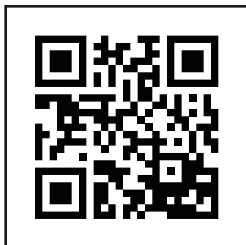

Scan de QR-code met uw smartphone/tablet. Met deze QR-code gaat u rechtstreeks naar onze website en kunt u de beschikbare vervangingsonderdelen bestellen.

OPMERKING

- ▶ Mocht u problemen ondervinden met de online bestelling, dan kunt u telefonisch of via e-mail contact opnemen met ons servicecenter.
- ▶ Geef bij uw bestelling altijd het artikelnummer aan (IAN 465208_2401), dat te vinden is op de titelpagina van deze gebruiksaanwijzing.
- ▶ Houd er rekening mee dat online bestellen van vervangingsonderdelen niet in alle landen mogelijk is.

Obsah

Úvod	92
Použití v souladu s určením	92
Rozsah dodávky a kontrola po přepravě	92
Vybalení	93
Popis přístroje	93
Technické údaje	94
Bezpečnostní pokyny	94
Instalace a připojení	96
Požadavky na umístění	96
Elektrické zapojení	96
Funkce	97
Tipy	97
Svařování hadicové fólie	99
Vakuování	102
Vakuování hadicové fólie	102
Vakuování nádob a opakovaně uzavíratelných sáčků	104
Čištění	106
Čištění přístroje	106
Uložení	107
Likvidace	108
Likvidace přístroje	108
Likvidace obalu	108
Záruka společnosti Kompennass Handels GmbH	109
Servis	110
Dovozce	110
Objednávání náhradních dílů	111

Úvod

Gratulujeme vám k zakoupení nového přístroje!

Svým nákupem jste si vybrali moderní a kvalitní výrobek. Návod k obsluze je součástí tohoto výrobku. Obsahuje důležité informace o bezpečnosti, použití a likvidaci. Před použitím výrobku se prosím dobře seznámte se všemi provozními a bezpečnostními pokyny. Tento výrobek používejte pouze předepsaným způsobem a pro uvedené oblasti použití. Při předávání výrobku třetím osobám předejte spolu s ním i tyto podklady.

Použití v souladu s určením

Tento přístroj je určen výhradně pro zavařování potravin do fólie a jejich vakuování v běžném domácím množství a pouze v domácnostech. Tento přístroj není určen pro živnostenské nebo průmyslové použití a také není určen pro trvalé použití.

Jiné použití než k určenému účelu nebo nad jeho rámec je považováno za použití v rozporu s určením. Jsou vyloučeny nároky jakéhokoliv druhu kvůli poškození, které vzniklo na základě použití v rozporu s určením. Riziko nese výhradně uživatel.

Rozsah dodávky a kontrola po přepravě

Přístroj se standardně dodává s následujícími komponentami:

- vakuová svářečka fólií
- 1x role fólie
- 2x hadice
- 3x adaptér
- 1x náhradní těsnicí kroužek
- tento návod k obsluze

UPOZORNĚNÍ

- ▶ Zkontrolujte dodávku, zda je kompletní a zda není viditelně poškozená.
- ▶ V případě neúplné dodávky nebo poškození vzniklého v důsledku vadného obalu nebo během přepravy kontaktujte servisní poradenskou linku (viz kapitola **Servis**).

Vybalení

- ♦ Vyjměte všechny části přístroje, hadicovou fólii a návod k obsluze z krabice.
- ♦ Odstraňte veškerý obalový materiál.
- ♦ Z ovládacího panelu odstraňte ochrannou fólii.

NEBEZPEČÍ





- ▶ Obalový materiál není hračkou pro děti. Hrozí nebezpečí udušení.

Popis přístroje

Obrázek A

- 1 víko přístroje
- 2 sací otvor
- 3 navíjení kabelu
- 4 svařovací dráty
- 5 spodní těsnicí kroužek
- 6 zadní zarážky
- 7 přední zarážky
- 8 odjištění víka
- 9 nasávací zařízení 
- 10 horní těsnicí kroužek
- 11 přítlačné těsnění



Obrázek B

- 12 tlačítko  spuštění funkce „svařování“ s kontrolkou (červená)
- 13 tlačítko  spuštění funkce „vakuování a svařování“ s kontrolkou (červená)
- 14 tlačítko  aktivace přídavné funkce „Wet“ s kontrolkou (zelená)
- 15 tlačítko  aktivace přídavné funkce „Soft“ s kontrolkou (zelená)
- 16 tlačítko  spuštění funkce „externí vakuování“ / tlačítko STOP pro všechny funkce s kontrolkou (zelená)

Obrázek C

- 17 vakuovací hadice
- 18 adaptér A
- 19 adaptér B
- 20 adaptér C

Technické údaje

Provozní napětí	220-240 V ~ (střídavé napětí), 50/60 Hz
Příkon	125 W
Třída ochrany	II /  (dvojitá izolace)
	Všechny části tohoto přístroje přicházející do styku s potravinami jsou bezpečné pro potraviny.

Bezpečnostní pokyny

NEBEZPEČÍ ÚRAZU ELEKTRICKÝM PROUDEM!

- Zkontrolujte před použitím přístroj, zda na něm nejsou větší viditelná poškození. Poškozený přístroj neuvádějte do provozu.
- Pokud se napájecí kabel tohoto přístroje poškodí, musí jej vyměnit výrobce, jeho zákaznický servis nebo obdobně kvalifikovaná osoba, aby se tak zabránilo nebezpečím.
- Přístroj nikdy nepoužívejte s vadným síťovým kabelem.
- Nepoužívejte prodlužovací kabely nebo rozbočovací zásuvky, které nesplňují požadované bezpečnostní normy.
- Nikdy neotvírejte plášť přístroje!
- Před čištěním vytáhněte zástrčku ze sítě.
- Dbejte na to, aby se při čištění nedostala do přístroje vlhkost.

⚠ NEBEZPEČÍ ZRANĚNÍ!

- Opravy na přístroji nechte provádět pouze autorizovanými odbornými firmami nebo zákaznickým servisem. Nesprávně provedené opravy mohou mít za následek zranění uživatele nebo poškození přístroje. Navíc zanikají i záruční nároky.
- Zásuvka musí být snadno přístupná, aby bylo možné síťový kabel v případě nouzové situace snadno vytáhnout.
- Čištění a uživatelskou údržbu nesmí provádět děti bez dozoru.
- Děti od 8 let a osoby s omezenými fyzickými, smyslovými nebo mentálními schopnostmi či nedostatkem zkušeností a znalostí mohou používat tento přístroj pouze tehdy, pokud jsou pod dohledem nebo pokud byly poučeny o bezpečném používání přístroje a pokud porozuměly z toho vyplývajícímu nebezpečí.
- Děti si nesmí hrát s přístrojem!
- Děti musí být pod dohledem, a to pro jistotu, že si s přístrojem nehrají.
- Nenechávejte přístroj nikdy bez dozoru, je-li připraven k provozu. Vždy po použití nebo při přerušení práce vytáhněte zástrčku ze zásuvky, abyste tak zabránili neúmyslnému zapnutí.

⚠ POZOR – VĚCNÉ ŠKODY!

- K provozu přístroje nepoužívejte externí spínací hodiny ani samostatné dálkové ovládání.

UPOZORNĚNÍ

- ▶ K přepnutí výrobku mezi frekvencí 50 a 60 Hz není nutný žádný zásah uživatele. Výrobek se upraví pro 50 i 60 Hz.

Instalace a připojení

Požadavky na umístění

Pro bezpečný a nezávadný provoz přístroje musí místo provozu splňovat následující požadavky:





- Přístroj se musí postavit na pevný, plochý a vodorovný podklad.
- Nepoužívejte přístroj v horkém, mokřém nebo velmi vlhkém prostředí nebo v blízkosti hořlavých materiálů.
- Zásuvka musí být snadno přístupná, aby bylo možné síťový kabel v případě potřeby snadno odstranit.

Elektrické zapojení

POZOR

- ▶ Před zapojením přístroje porovnejte připojovací údaje (napětí a frekvenci) uvedené na typovém štítku s údaji své elektrické sítě. Tyto údaje se musí shodovat, aby na přístroji nedošlo k žádným škodám.
 - ▶ Ujistěte se, zda není síťový kabel přístroje poškozený a zda není položen přes horké povrchy a/nebo ostré hrany.
 - ▶ Dbejte na to, aby síťový kabel nebyl příliš napnutý ani ohnutý.
 - ▶ Síťový kabel nenechávejte viset přes rohy (efekt zakopnutí o kabel).
- ◆ Zastrčte zástrčku do síťové zásuvky.





Funkce

Tlačítko		Funkce
	12	Spuštění funkce „svařování“ (bez vakuování)
	13	Spuštění funkce „vakuování a svařování“
	14	Aktivace přídavné funkce „Wet“ (pro zvláště vlhké potraviny)
	15	Aktivace přídavné funkce „Soft“ (pro potraviny citlivé na tlak, např. ovoce nebo koláče)
	16	Spuštění funkce „externí vakuování“ (k vakuování s hadicí a adaptérem)/ tlačítko STOP pro všechny funkce

Tipy

V následující tabulce obdržíte pokyny k optimální přípravě a zpracování potravin.

Potravina	Upozornění	Doporučená nádoba	Doporučená přídavná funkce
Ryby/maso	<ul style="list-style-type: none"> – používejte pouze v čerstvé kvalitě, – nepřerušujte chladicí řetězec 	– sáček	
Zelenina	<ul style="list-style-type: none"> – oloupejte nebo omyjte a osušte – blanšírujte několik minut ve vroucí vodě, zchladte rychle v ledové vodě a osušte, aby nedošlo ke ztrátě chuti a barvy nebo tvorbě plynů* během uchování 	– sáček	

Potravina	Upozornění	Doporučená nádoba	Doporučená přídatná funkce
Listová zelenina / salát	<ul style="list-style-type: none"> – omyjte a osušte – nevhodné k mražení 	– nádoba	
Ovoce	<ul style="list-style-type: none"> – oloupejte nebo omyjte a osušte 	– lednička: nádoba	
		– mraznička: sáček	 
Bylinky	<ul style="list-style-type: none"> – omyjte a osušte – celé stonky 	– sáček	
Pečivo		– nádoba	
		– sáček	
Práškové potraviny	<ul style="list-style-type: none"> – vložte kousek kuchyňské utěrky do horní části sáčku/ nádoby nebo vakuujte v původním obalu 	<ul style="list-style-type: none"> – sáček – nádoba 	
Studené tekutiny		– nádoba	
Ochlazené, uvařené pokrmy		– nádoba	
		– sáček	
Tvrdé, špičaté potraviny (např. neuvařené spirálové nudle)		– nádoba	
		– sáček	

* Platí např. pro všechny druhy zelí (brokolice, růžičková kapusta, kapusta atd.), chřest, hrášek, fazole, romanesco a pak-čoi.

Svařování hadicové fólie



UPOZORNĚNÍ K FÓLII

- ▶ Fólie smí být široká maximálně 30 cm. V opačném případě ji nelze správně svařovat.
- ▶ Pro tento přístroj používejte pouze fólie, které mají na jedné straně strukturu (body nebo drážky) a tloušťku cca 0,17-0,29 mm (170-290 μ) a jsou vyrobené z nylonu (PA) - PE. V opačném případě svar není těsný a může dojít k poškození přístroje. Fólie tohoto typu rozpoznáte podle údajů na obalu. V závislosti na typu a tloušťce fólie se mění kvalita svaru.
- ▶ Dodaná fólie je vhodná pro teploty mezi -20°C a +110°C.
- ▶  Dodaná fólie neobsahuje BPA a je vhodná do mikrovlnné trouby. Sáčky však nikdy neohřívejte v mikrovlnné troubě zcela svařené. Sáček může prasknout! Jedna strana sáčku musí být otevřená. Ohřívejte sáčky maximálně 3 minuty při maximálně 900 W.

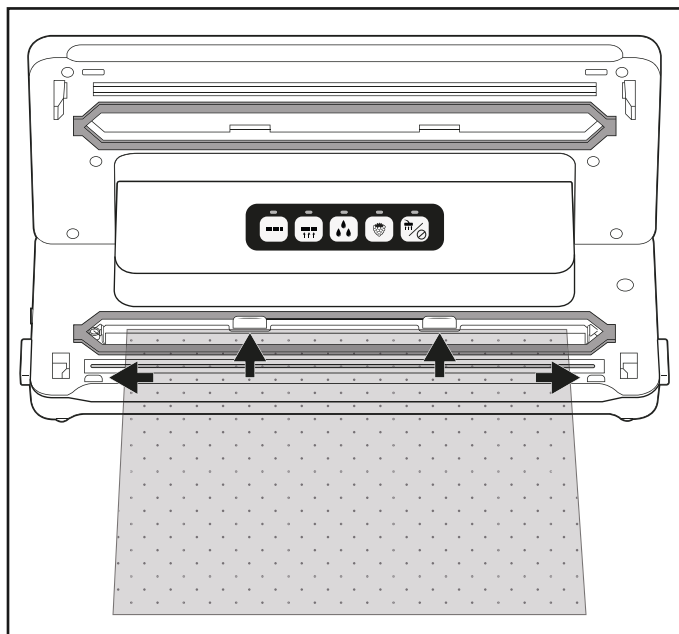
- 1) Odstříhnete nůžkami pokud možno rovně požadovanou délku hadicové fólie pro svůj sáček.
- 2) Otevřete víko přístroje **1** zatlačením na odjištění víka **8** a otevřením víka přístroje směrem nahoru **1**.
- 3) Položte otevřený konec sáčku tak daleko do přístroje, aby se otvor sáčku nacházel středově uvnitř spodního těsnicího kroužku **5**. Sáček smí narážet maximálně na zadní zarážky **6** a musí ležet mezi předními zarážkami **7**. Pokud sáček vyčnívá přes jednu nebo obě zarážky **6/7**, nemůže být řádně svařen:



UPOZORNĚNÍ

- ▶ Otvor sáčku musí hladce doléhat na svařovací drát **4**. V opačném případě svařování nefunguje správně.
- 4) Zavřete víko přístroje **1**. Přítlačné těsnění **11** přitlačí sáček na svařovací drát **4**, takže vznikne hladký svár. Dbejte při tom na to, aby oba rohy víka přístroje **1** zaskočily. Případně je ještě jednou zatlačte na značkách  a  tak, aby víko přístroje **1** zaskočilo a bylo zablokováno.
 - 5) Stiskněte tlačítko  **12**. Kontrolka **12** svítí. Jakmile je ukončen proces uzavření povrchu, krátce zabliká kontrolka **12** a poté zhasne.

UPOZORNĚNÍ

- ▶ Proces uzavření můžete kdykoliv přerušit stisknutím tlačítka  **15**. Kontrolka **12** bliká a poté zhasne.

POZOR – VĚCNÉ ŠKODY

Jestliže kontrolka 12 během procesu uzavření nezhasne nejpozději po 10 sekundách, došlo k poruše přístroje!

► Okamžitě vytáhněte zástrčku ze síťové zásuvky. Nepokoušejte se opravovat přístroj sami. Obratě se na zákaznický servis.

- 6) Otevřete víko přístroje ❶ zatlačením na odjištění víka ❷ a víko přístroje otevřete směrem nahoru ❶. Vyjměte sáček. Ten je nyní svařen na jednom konci.

UPOZORNĚNÍ

► Ujistěte se, zda je svar správně proveden. Správný svar má být hladký, rovný pásek bez záhybů.

- 7) Sáček naplňte. Na sáčku musíte nechat po svařované hranu minimálně 6 cm volných.

POZOR – VĚCNÉ ŠKODY

► Sáček naplňte tak, aby při svařování v žádném případě nemohly vytéci zbytky potravin nebo tekutiny a vniknout do přístroje.

- 8) Pokud sáček nechcete vakuovat, svařte nyní druhou, otevřenou stranu.

UPOZORNĚNÍ

► Před svařením dalšího sáčku vyčkejte několik sekund, aby se přístroj mohl ochladit.

Během této ochlazovací fáze nelze spustit funkci „Svařování“.

Vakuování

Vakuování hadicové fólie



Při svařování můžete ze sáčku také odsát vzduch (vakuovat ho):

UPOZORNĚNÍ



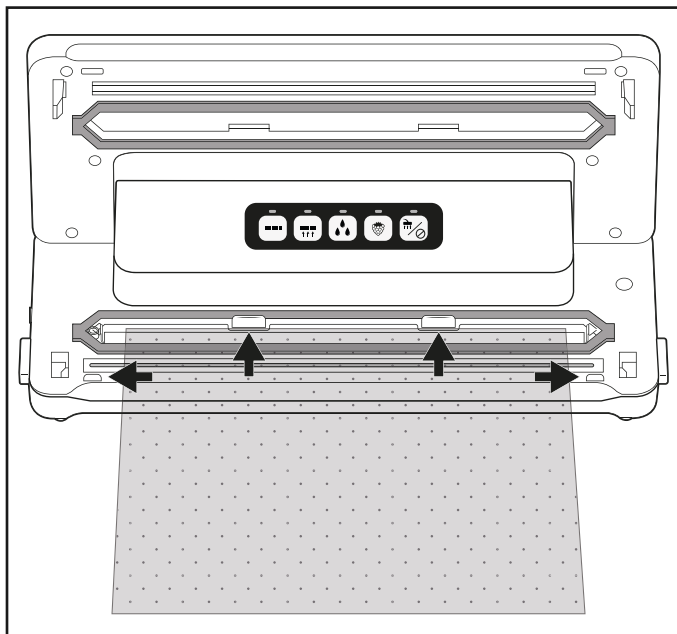

- ▶ Nevakuujte sáčky, ve kterých se nachází výlučně kapaliny.
- ▶ Pokud chcete vakuovat sáčky s vlhkými/sřavnatými potravinami, tak dbejte na to, aby do přístroje nebyly nasáty žádné kapaliny. Pokud se však nasají nežádoucí malá množství kapalin nebo potravin, dostanou se tyto do malé záchytné misky, která se nachází mezi spodním těsnicím kroužkem **5**.

- 1) Položte otevřený konec sáčku tak daleko do přístroje, aby se otvor sáčku nacházel středově uvnitř spodního těsnicího kroužku **5**. Sáček smí narážet maximálně na zadní zarážky **6** a musí ležet mezi předními zarážkami **7**. V opačném případě odsávání a svařování nefunguje:





- 2) Zavřete víko přístroje **1**. Dbejte při tom na to, aby oba rohy víka přístroje **1** zaskočily. Případně je ještě jednou zatlačte na značkách  a  tak, aby víko přístroje **1** zaskočilo a bylo zablokováno.



UPOZORNĚNÍ

- ▶ Dbejte na to, aby horní **10** a spodní těsnicí kroužek **5** nebyly poškozené! V opačném případě přístroj nemůže odsávat vzduch ze sáčku.
 - ▶ Pokud by byl jeden z těsnicích kroužků **10/5** poškozen, jednoduše jej vytáhněte z vyhloubení a zatlačte dovnitř vyhloubení náhradní těsnění.
- 3) Případně vyberte vhodnou přídavnou funkci pro vaše potraviny. Jinak tento krok přeskočte a pokračujte bodem 4):
- Stiskněte tlačítko  **14**, pokud chcete vakuovat zvláště vlhkou nebo šťavnatou potravinu, např. čerstvě marinované maso nebo krájené ovoce.
Pokud se mezi fólií na svaru nachází vlhkost, může to vést k vadným svařením. Při aktivaci této funkce se zvýší čas svaření, aby byl svar stabilnější. Když je aktivována přídavná funkce  „Wet“, svítí příslušná kontrolka **14**.
 - Stiskněte tlačítko  **15**, pokud chcete vakuovat potraviny citlivé na tlak, např. koláče nebo bobule. Při aktivaci přídavné funkce „Soft“ se podtlak trochu sníží a potravina se tak silně nestlačí.
Když je aktivována přídavná funkce  „Soft“, svítí příslušná kontrolka **15**.

UPOZORNĚNÍ

- ▶ Chcete-li vakuovat vlhkou a na tlak citlivou potravinu, můžete také současně aktivovat obě přídavné funkce.
- 4) Stiskněte tlačítko  **13**. Kontrolka **13** svítí a přístroj odsává vzduch ze sáčku. Jakmile byl vzduch odsát, rozsvítí se navíc kontrolka  **12**. Sáček je nyní přístrojem uzavřen. Jakmile je postup svaření ukončen, blikají obě kontrolky **13/12** a poté zhasnou.
- 5) Jakmile zhasly obě kontrolky **13/12**, můžete otevřít víko stisknutím odjištění víka **8** a víko přístroje **1** otevřete směrem nahoru. Vyjměte vakuovaný a svařený sáček.

UPOZORNĚNÍ

- ▶ Vakuování můžete kdykoliv přerušit stisknutím tlačítka  **16**. Kontrolka **13** zhasne. Když opět stisknete tlačítko  **16**, bude se ve vakuování pokračovat.
Pokud přístroj už přepnul na proces uzavření povrchu, a navíc svítí červená kontrolka **12**, může se proces přerušit také tlačítkem  **16**. Kontrolky **13/12** nejprve blikají a poté zhasnou. Proces uzavření povrchu je přístrojem zastaven.
- ▶ Po vakuování a svaření 5 sáčků za sebou nechte přístroj cca 1 minutu ochladit. Během této ochlazovací fáze se může stát, že přístroj nelze spustit.
Po ochlazovací fázi můžete přístroj normálně dále používat (i když ještě neuplynula ani celá minuta).

TIP - VAŘENÍ „SOUS VIDE“

- ▶ Protože dodaná fólie je vhodná pro teploty mezi -20 °C a +110 °C, můžete ji používat k takzvanému vaření „sous-vide“ (vakuovému vaření). „Sous-vide“ je francouzsky a znamená „ve vakuu“. V případě vakuového vaření je jídlo (hlavně ryby nebo maso, ale také je možná zelenina) zavařeno do vakuového sáčku, ve kterém se vaří při nízké teplotě (cca 50 až 90 °C) ve vodní lázni nebo v páře. To má tu výhodu, že těkavé příchutě nebo aroma nemohou během vaření uniknout. Jídlo nevyschne a zachovají se vitamíny a aroma. Byliny a koření zavařené do vakuového sáčku společně s potravinami předají svou příchut' jídlu intenzivněji.

Vakuování nádob a opakovaně uzavíratelných sáčků

UPOZORNĚNÍ

- ▶ Nevakuujte sáčky, ve kterých se nachází výlučně kapaliny.
- ▶ Když chcete vakuovat kapaliny, např. polévky, tak použijte nádobu vhodnou k vakuování. Dbejte na to, aby sací ventil nádoby nevyčínal do naplněné kapaliny. Podle potřeby ponechte dostatečný odstup od okraje nádoby.
- ▶ Pokud chcete vakuovat sáčky s vlhkými/šfavnatými potravinami, tak dbejte na to, aby do přístroje nebyly nasáty žádné kapaliny. Pokud se však nasají nežádoucí malá množství kapalin nebo potravin, dostanou se tyto do malé záchytné misky, která se nachází mezi spodním těsnícím kroužkem **5**.

Vakuovacími hadicemi **17**, které jsou součástí rozsahu dodávky, a příslušnými adaptéry **18/19/20** můžete vakuovat nádoby a opakovaně uzavíratelné sáčky. Některé sáčky nebo nádoby od různých výrobců nemusí vyžadovat adaptér **18/19/20** a můžete přímo zasunout černou spojku na vakuovací hadici **17** do sáčku/nádoby. Vyzkoušejte, který z adaptérů **18/19/20** se nejlépe uzavírá a zda je vůbec některý z adaptérů **18/19/20** nutný.

UPOZORNĚNÍ





- ▶ Vhodné sáčky a nádoby jsou k dostání samostatně v našem internetovém obchodě, viz k tomu kapitola „Objednávání náhradních dílů“.
- ▶ Vakuovací hadice **17** a adaptéry **18/19/20** jsou také kompatibilní se sáčky a nádobami jiných výrobců.

Adaptér	např. vhodný pro
adaptér A 18	CASO* (Serie VacuBoxx), Ernesto, různé sáčky s ventilkem
adaptér B 19	FoodSaver** (nádoby na čerstvé potraviny FFC02XX, FFC002X, 003X, 005X, 008X, 010X, sada obědových boxů T020-00024), různé sáčky s ventilkem
adaptér C 20	CASO* (sada vakuových nádob, zátka na víno), FoodSaver** (sada nádob FSC003)
Bez adaptéru	FoodSaver** (zátka na víno, marinovací box)





*CASO je registrovaná ochranná známka společnosti Caso Holding GmbH.

**FoodSaver je registrovaná ochranná známka společnosti Sunbeam Products, Inc.

Vakuování sáčků

- 1) Zapojte vakuovací hadici **17** do nasávacího zařízení  **9** přístroje.
- 2) Vyberte vhodný adaptér A/B **18/19** pro sáček, který chcete vakuovat, a zasuňte jej na vakuovací hadici **17**.
- 3) Zavřete víko přístroje **1**. Dbejte při tom na to, aby oba rohy víka přístroje **1** zaskočily. Případně je ještě jednou zatlačte na značkách  a  tak, aby víko přístroje **1** zaskočilo a bylo zablokováno.
- 4) Opatrně uzavřete vakuovaný sáček. Vakuování funguje pouze tehdy, když je sáček zcela uzavřen. Nejlépe sáček umístěte tak, aby sací otvor sáčku doléhal na hladký povrch.
- 5) Adaptér A/B **18/19** pevně přitlačte na sací otvor na sáčku.
- 6) Stiskněte tlačítko  **16**. Kontrolka **16** svítí a přístroj odsává vzduch ze sáčku. Jakmile byl vzduch odsát, zhasne kontrolka **16**.
- 7) Adaptér A/B **18/19** nyní můžete ze sáčku odstranit.

Vakuování nádob

- 1) Zapojte vakuovací hadici **17** do nasávacího zařízení  **9** přístroje.
- 2) Vyberte vhodný adaptér **18/19/20** pro sáček, který chcete vakuovat, a zasuňte jej na vakuovací hadici **17**.
- 3) Zavřete víko přístroje **1**. Dbejte při tom na to, aby oba rohy víka přístroje **1** zaskočily. Případně je ještě jednou zatlačte na značkách  a  tak, aby víko přístroje **1** zaskočilo a bylo zablokované.
- 4) Zapojte adaptér **18/19/20** do příslušného zařízení nádoby. Další informace naleznete v návodu k obsluze nádoby.
- 5) Stiskněte tlačítko  **16**. Kontrolka **16** svítí a přístroj odsává vzduch z nádoby. Jakmile byl vzduch odsát, zhasne kontrolka **16**.
- 6) Adaptér **18/19/20** můžete nyní z nádoby a z přístroje odstranit.

Čištění

NEBEZPEČÍ

Ohrožení života elektrickým proudem!

- ▶ Před čištěním vytáhněte zástrčku ze sítě.
- ▶ Dbejte na to, aby se při čištění nedostala do přístroje vlhkost.

POZOR

Možné poškození přístroje.

- ▶ Nepoužívejte agresivní ani abrazivní čisticí prostředky, protože mohou poškodit povrch krytu.
- ▶ Nepoužívejte tvrdé ani ostré předměty pro odstranění pro odstranění případných zbytků lepidla ze svařovacího drátu **4**. V opačném případě by se mohl poškodit svařovací drát **4** nebo izolace.

Čištění přístroje

- ◆ Povrch pláště čistěte výhradně mírně navlhčeným hadrem a jemným mycím prostředkem.
- ◆ Ořete horní **10** a spodní těsnicí kroužek **5**, jakož i přítlačné těsnění **11** navlhčeným hadrem. Před opětovným použitím se ujistěte, že je přístroj zase suchý.
- ◆ Ořete vakuové hadice **17** a adaptéry **18/19/20** vlhkým hadříkem. V případě silného znečištění můžete také tyto části umýt v teplé vodě s malým množstvím mycího prostředku. Před dalším použitím se ujistěte, zda jsou všechny díly přístroje suché.
- ◆ Opláchněte záchytnou miskou na kapaliny, která se nachází mezi spodním těsnícím kroužkem **5**, v teplé vodě s mycím prostředkem.



V případě potřeby lze záchytnou miskou mýt také v myčce nádobí. Přitom dbejte na to, aby se záchytná miska nezaklínila, a pokud možno používejte horní koš myčky nádobí.

Uložení

Přístroj má na spodní části krytu integrované navíjení kabelu ❸, na které můžete při nepoužívání navinout síťový kabel. Ovíňte síťový kabel ve směru zobrazených šipek kolem navíjení kabelu ❸.

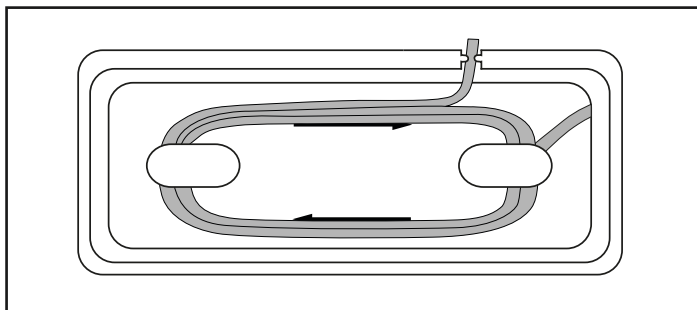

Tak zabráníte tomu, aby byl síťový kabel uskřípnut či znečištěn nebo aby se volně visící kabel stal zdrojem nebezpečí:

POZOR

Možné poškození přístroje.

- ▶ Při skladování nedovolte, aby víko přístroje ❶ zaskočilo! Jestliže je víko přístroje ❶ zaskočené, je vytvářen trvalý tlak na horní ❷ a spodní těsnicí kroužek ❸ a na přítlačné těsnění ❹. Tím by se mohla narušit jejich funkčnost.
- ◆ Skladujte přístroj na čistém a suchém místě, bez přímého slunečního záření.

Likvidace

Platí pouze pro Francii:



Výrobek, obal a návod k obsluze jsou recyklovatelné, podléhají rozšířené odpovědnosti výrobce a shromažďují se odděleně.

Likvidace přístroje



Symbol přeškrtnuté pojízdné popelnice uvedený vedle označuje, že tento přístroj podléhá směrnici č. 2012/19/EU. Tato směrnice uvádí, že tento přístroj se na konci své životnosti nesmí likvidovat s běžným domovním odpadem, ale musí se odevzdat v určených sběrných místech či dvorech nebo podnicích oprávněných k nakládání s odpady.

Tato likvidace je pro Vás zdarma. Chraňte životní prostředí a zajistěte odbornou likvidaci přístroje.

Pokud váš vysloužilý přístroj obsahuje osobní údaje, jste před odevzdáním přístroje odpovědní za jejich vymazání.



Informace o možnostech likvidace vysloužilého výrobku vám podá obecní nebo městská správa.

Likvidace obalu



Zvolený obalový materiál odpovídá hlediskům ochrany životního prostředí a je tudíž recyklovatelný. Již nepotřebný obalový materiál zlikvidujte podle místních platných předpisů.

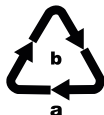

Obal zlikvidujte ekologicky. Dbejte na označení na různých obalových materiálech a v případě potřeby tyto obaly rozřídíte. Obalové materiály jsou označeny zkratkami (a) a číslicemi (b) s následujícím významem: 1–7: plasty, 20–22: papír a lepenka, 80–98: kompozitní materiály.

Záruka společnosti Kompernass Handels GmbH

Vážená zákaznice, vážený zákazníku,

na tento přístroj získáváte záruku v trvání 3 let od data zakoupení. V případě závad tohoto výrobku máte zákonná práva vůči prodejci výrobku. Tato zákonná práva nejsou omezena naší níže uvedenou zárukou.

Záruční podmínky

Záruční doba začíná plynout dnem nákupu. Dobře uschovejte pokladní doklad. Tento doklad je potřebný jako důkaz o koupi.

Pokud se do tří let od data zakoupení tohoto výrobku vyskytne vada materiálu nebo výrobní závada, pak Vám podle našeho uvážení výrobek zdarma opravíme, vyměníme nebo uhradíme kupní cenu. Předpokladem této záruky je, že bude během tříleté lhůty předložen vadný přístroj a doklad o koupi (pokladní doklad) a stručně se popíše, v čem závada spočívá a kdy se vyskytla.

Vztahuje-li se na závadu naše záruka, obdržíte zpět buď opravený nebo nový produkt. Opravou nebo výměnou výrobku nezačne plynout nová záruční doba.

Záruční doba a zákonné nároky vyplývající ze závad

Záručním plněním se záruční doba neprodlužuje. To platí i pro vyměněné a opravené součásti. Poškození nebo vady vyskytující se případně již při nákupu se musí oznámit ihned po vybalení. Po uplynutí záruční doby podléhají veškeré opravy zpoplatnění.

Rozsah záruky

Přístroj byl vyroben pečlivě podle přísných směrnic kvality a před expedicí byl svědomitě vyzkoušen.

Záruka se vztahuje na materiálové nebo výrobní vady. Tato záruka se nevztahuje na součásti výrobku, které jsou vystaveny běžnému opotřebení, a proto je lze považovat za spotřební díly, nebo na poškození křehkých součástí, jako jsou např. spínače, akumulátory nebo díly, které jsou vyrobeny ze skla.

Tato záruka zaniká, pokud je výrobek poškozen, nebyl řádně používán nebo udržován. Pro zajištění správného používání výrobku se musí přesně dodržovat všechny pokyny uvedené v návodu k obsluze. Účelům použití a úkonům, které se v návodu k obsluze nedoporučují nebo se před nimi varuje, je třeba se bezpodmínečně vyhnout.

Výrobek je určen pouze pro soukromé účely a ne pro komerční použití. Při nesprávném a neodborném používání, při použití násilí a při zásazích, které nebyly provedeny našimi autorizovanými servisními provozovny, záruční nároky zanikají.

Vyřízení v případě záruky

Pro zajištění rychlého Vaší žádosti postupujte podle následujících pokynů:

- Pro všechny dotazy mějte připraven pokladní lístek a číslo výrobku (IAN) 465208_2401 jako doklad o koupi.
- Číslo výrobku naleznete na typovém štítku na výrobku, rytině na výrobku, na titulní straně návodu k obsluze (vlevo dole) nebo na nálepce na zadní nebo spodní straně výrobku.
- Pokud by se měly vyskytovat funkční vady nebo jiné závady, kontaktujte nejprve níže uvedené servisní oddělení **telefonicky** nebo **e-mailem**.
- Výrobek, zaevidovaný jako vadný výrobek pak můžete při přiložení dokladu o nákupu (pokladní lístek) a při uvedení, v čem spočívá vada a kdy k ní došlo, poslat výrobek pro Vás bez poštovního na adresu, kterou Vám oznámí servis.



Na webových stránkách www.lidl-service.com si můžete stáhnout tyto a mnoho dalších příruček, videí o výrobku a instalační software.

Pomocí kódu QR se dostanete přímo na stránku servisu Lidl (www.lidl-service.com) a můžete pomocí zadání čísla výrobku (IAN) 465208_2401 otevřít svůj návod k obsluze.

Servis



Servis Česko

Tel.: 800143873

E-Mail: kompernass@lidl.cz

IAN 465208_2401

Dovozce

Dbejte prosím na to, že následující adresa není adresou servisu. Kontaktujte nejprve uvedený servis.

KOMPERNASS HANDELS GMBH

BURGSTRASSE 21

44867 BOCHUM

NĚMECKO

www.kompernass.com

Objednávání náhradních dílů

Náhradní díly k tomuto výrobku si můžete dodatečně objednat vždy pohodlně na internetu na adrese www.kompernass.com.



Naskenujte QR kód pomocí chytrého telefonu / tabletu. Pomocí tohoto kódu QR se dostanete přímo na naši webovou stránku a můžete si prohlédnout a objednat dostupné náhradní díly.

UPOZORNĚNÍ

- ▶ Máte-li problémy s online objednávkou, můžete se telefonicky nebo e-mailem obrátit na naše servisní středisko.
- ▶ Při objednávání vždy prosím uvádějte číslo výrobku (IAN 465208_2401), které naleznete na titulním listu tohoto návodu k obsluze.
- ▶ Vezměte prosím na vědomí, že ne pro všechny země dodání je možné objednat náhradní díly online.

Spis treści

Wstęp	114
Użytkowanie zgodne z przeznaczeniem	114
Zakres dostawy i przegląd po rozpakowaniu	114
Rozpakowanie	115
Opis urządzenia	115
Dane techniczne	116
Wskazówki bezpieczeństwa	116
Ustawianie i podłączanie	118
Miejsca ustawienia urządzenia	118
Podłączenie elektryczne	118
Funkcje	119
Porady	119
Zgrzewanie rękawa foliowego	121
Pakowanie próżniowe	124
Pakowanie próżniowe z użyciem rękawa foliowego	124
Pakowanie próżniowe pojemników i worków strunowych	126
Czyszczenie	128
Czyszczenie urządzenia	129
Przechowywanie	129
Utylizacja	130
Utylizacja urządzenia	130
Utylizacja opakowania	131
Gwarancja Kompernaß Handels GmbH	131
Serwis	133
Importer	133
Zamawianie części zamiennych	134

Wstęp

Gratulujemy zakupu nowego urządzenia!

Jest to nowoczesny i wartościowy produkt. Instrukcja obsługi stanowi element składowy produktu. Zawiera ona ważne informacje na temat bezpieczeństwa, użytkowania i utylizacji. Przed rozpoczęciem użytkowania produktu należy zapoznać się ze wszystkimi informacjami dotyczącymi obsługi i bezpieczeństwa. Produkt należy użytkować wyłącznie zgodnie z zamieszczonym tu opisem oraz w podanym zakresie zastosowań. W przypadku przekazania urządzenia osobie trzeciej należy dotychczas również całą dokumentację.

Użytkowanie zgodne z przeznaczeniem

Niniejsze urządzenie jest przeznaczone wyłącznie do zgrzewania i próżniowego pakowania żywności w małych ilościach występujących w użytku domowym i tylko w prywatnym gospodarstwie domowym. Urządzenie nie jest przeznaczone do zastosowań przemysłowych ani profesjonalnych, jak również do pracy ciągłej.

Inne sposób użycia lub użycie wykraczające poza powyższy zakres uznaje się za niezgodne z przeznaczeniem. Wszelkie roszczenia z tytułu szkód wynikających z użytkowania niezgodnego z przeznaczeniem są wykluczone. Ryzyko ponosi wyłącznie użytkownik.

Zakres dostawy i przegląd po rozpakowaniu

Urządzenie dostarczone jest standardowo z następującymi elementami:

- Zgrzewarka próżniowa
- 1 x rolka folii
- 2 x wężyk
- 3 x adapter
- 1 zapasowy pierścień uszczelniający
- Niniejsza instrukcja obsługi

WSKAZÓWKA

- ▶ Po rozpakowaniu nowego urządzenia sprawdź, czy w środku znajdują się wszystkie części i czy nie ma żadnych widocznych uszkodzeń.
- ▶ W przypadku stwierdzenia braku lub uszkodzenia jakiegokolwiek elementu wskutek wadliwego opakowania lub transportu skontaktuj się z infolinią serwisową (patrz rozdział **Serwis**).

Rozpakowanie

- ◆ Wyjmij z kartonu wszystkie elementy urządzenia, rękaw foliowy oraz instrukcję obsługi.
- ◆ Usuń wszystkie części opakowania.
- ◆ Odklej folię z panelu sterowania.

NIEBEZPIECZEŃSTWO





- ▶ Elementów opakowania nie dawać dzieciom do zabawy. Istnieje niebezpieczeństwo uduszenia.

Opis urządzenia

Rysunek A

- 1 pokrywa urządzenia
- 2 otwór do odsysania
- 3 nawijak kabla
- 4 drut zgrzewający
- 5 dolny pierścień uszczelniający
- 6 tylne ograniczniki
- 7 przednie ograniczniki
- 8 dźwignia odblokowania pokrywy
- 9 urządzenie zasysające 
- 10 górny pierścień uszczelniający
- 11 uszczelka dociskowa



Rysunek B

- 12 Przycisk  uruchamianie funkcji „zgrzewanie” z kontrolką (kolor czerwony)
- 13 Przycisk  uruchamianie funkcji „pakowanie próżniowe i zgrzewanie” z kontrolką (kolor czerwony)
- 14 Przycisk  włączanie funkcji dodatkowej „Wet” z kontrolką (kolor zielony)
- 15 Przycisk  włączanie funkcji dodatkowej „Soft” z kontrolką (kolor zielony)
- 16 Przycisk  uruchamianie funkcji „zewnętrzne pakowanie próżniowe”/przycisk STOP dla wszystkich funkcji z kontrolką (kolor zielony)

Rysunek C

- 17 Wąż próżniowy
- 18 Adapter A
- 19 Adapter B
- 20 Adapter C

Dane techniczne

Napięcie robocze	220 - 240 V ~ (napięcie przemienne), 50/60 Hz
Pobór mocy	125 W
Stopień ochrony	II /  (podwójna izolacja)
	Wszystkie części tego urządzenia mające kontakt z żywnością są do tego odpowiednio dopuszczone.

Wskazówki bezpieczeństwa

NIEBEZPIECZEŃSTWO PORAŻENIA PRĄDEM!

- Przed przystąpieniem do użytkowania sprawdź, czy urządzenie nie ma widocznych uszkodzeń. Nie uruchamiaj uszkodzonego urządzenia.
- W przypadku uszkodzenia kabla zasilającego należy zlecić jego wymianę producentowi, w punkcie serwisowym lub osobie posiadającej odpowiednie kwalifikacje. Dzięki temu unikniesz poważnych zagrożeń.
- Nigdy nie używaj urządzenia z uszkodzonym kablem zasilającym.
- Nie używaj żadnych przedłużaczy ani listew zasilających, które nie spełniają odpowiednich wymagań bezpieczeństwa.
- Nie otwierać nigdy obudowy urządzenia!
- Przed rozpoczęciem czyszczenia wyciągnij wtyk z gniazda zasilania.
- Podczas czyszczenia należy pamiętać o tym, aby do wnętrza obudowy nie przedostała się wilgoć.

⚠ NIEBEZPIECZEŃSTWO OBRAŻEŃ!

- Naprawy urządzenia zlecać wyłącznie w autoryzowanych punktach serwisowych lub w serwisie producenta. Niewłaściwie wykonane naprawy mogą spowodować zagrożenie obrażeń dla użytkownika lub uszkodzenie urządzenia. Prowadzą one też do utraty gwarancji.
- Gniazdo zasilające musi być łatwo dostępne, by w razie potrzeby można było łatwo wyciągnąć wtyk z gniazda.
- Dzieciom bez opieki osób dorosłych nie wolno czyścić ani konserwować urządzenia.
- To urządzenie może być używane przez dzieci od 8 roku życia oraz przez osoby o zmniejszonych zdolnościach fizycznych, sensorycznych lub umysłowych lub też osoby nieposiadające odpowiedniego doświadczenia i/lub wiedzy, wyłącznie pod nadzorem lub po przeszkoleniu w zakresie bezpiecznego użytkowania urządzenia oraz potencjalnych zagrożeń.
- Dzieci nie mogą bawić się urządzeniem.
- Należy zapewnić nadzór nad dziećmi, aby nie bawiły się one urządzeniem.
- Nigdy nie zostawiaj przygotowanego do pracy urządzenia bez nadzoru. Po zakończeniu użycia lub na czas przerw w pracy zawsze wyciągaj wtyk z gniazda sieciowego, aby uniknąć przypadkowego włączenia urządzenia.

⚠ UWAGA – SZKODY MATERIALNE!

- Do sterowania pracą urządzenia nie używaj żadnych zewnętrznych zegarów sterujących ani innego systemu zdalnego sterowania.

WSKAZÓWKA

- ▶ Przetwarzanie produktu pomiędzy 50 a 60 Hz nie wymaga żadnych działań ze strony użytkownika. Produkt przystosowuje się zarówno do częstotliwości 50 Hz, jak i 60 Hz.

Ustawianie i podłączenie

Miejsca ustawienia urządzenia

W celu zapewnienia bezpiecznej i bezusterkowej pracy urządzenia, miejsce jego ustawienia musi spełniać następujące wymagania:





- Podłoże, na którym jest ustawiane urządzenie, musi być twarde, płaskie i wyrównane w poziomie.
- Nie stawiać urządzenia w nagrzanym, mokrym lub bardzo wilgotnym otoczeniu ani w pobliżu łatwopalnych materiałów.
- Gniazdo zasilające musi być łatwo dostępne, by w razie potrzeby można było łatwo wyciągnąć wtyk z gniazda.

Podłączenie elektryczne

UWAGA

- ▶ Przed podłączeniem urządzenia należy porównać dane na tabliczce znamionowej urządzenia (napięcie i częstotliwość) z danymi sieci elektrycznej. Dane te muszą być zgodne, aby nie doszło do uszkodzenia urządzenia.
 - ▶ Należy się upewnić, że przewód sieciowy nie jest uszkodzony i nie jest ułożony na gorących powierzchniach i/lub ostrych krawędziach.
 - ▶ Należy uważać, aby przewód sieciowy nie był silnie naprężony ani załamany.
 - ▶ Przewód sieciowy nie powinien zwisać tak, by mógł spowodować potknięcie.
- ◆ Włóż wtyk do gniazda sieciowego.





Funkcje

Przycisk		Funkcja
	12	Uruchomienie funkcji „zgrzewania” (bez pakowania próżniowego)
	13	Uruchomienie funkcji „pakowanie próżniowe i zgrzewanie”
	14	Włączanie funkcji dodatkowej „Wet” (do szczególnie wilgotnych produktów spożywczych)
	15	Włączanie funkcji dodatkowej „Soft” (do produktów wrażliwych na naciskanie, jak np. owoce czy torty)
	16	Uruchomienie funkcji „zewnątrzne pakowanie próżniowe” (do pakowania próżniowego za pomocą wężyka i adaptera)/przycisk STOP dla wszystkich funkcji

Porady

W poniższej tabeli można znaleźć informacje na temat optymalnego przygotowania i przetwarzania żywności.

Produkt spożywczy	Wskazówki	Zalecany pojemnik	Zalecana funkcja dodatkowa
Mięso/Ryby	<ul style="list-style-type: none"> – używać wyłącznie świeże, – nie przerywać łańcucha chłodniczego 	– Worek	
Warzywa	<ul style="list-style-type: none"> – obrać lub umyć i wysuszyć – blanszować przez kilka minut we wrzącej wodzie, spłukać lodowatą wodą i osuszyć, aby uniknąć utraty smaku i koloru oraz tworzenia się gazów* podczas przechowywania 	– Worek	

Produkt spożywczy	Wskazówki	Zalecany pojemnik	Zalecana funkcja dodatkowa
Warzywa liściaste / sałata	<ul style="list-style-type: none"> – umyć i osuszyć – nie nadają się do zamrażania 	– Pojemnik	
Owoce	– obrać lub umyć i wysuszyć	– Lodówka: pojemnik	
		– Zamrażarka: worek	 
Zioła	<ul style="list-style-type: none"> – umyć i osuszyć – całe łodygi 	– Worek	
Produkty piekarnicze		– Pojemnik	
		– Worek	
Produkty spożywcze w proszku	– umieścić kawałek ręcznika kuchennego w górnej części worka/pojemnika lub zamknąć próżniowo w oryginalnym opakowaniu	<ul style="list-style-type: none"> – Worek – Pojemnik 	
Zimne płyny		– Pojemnik	
Schłodzona, ugotowana żywność		– Pojemnik	
		– Worek	
Twarde, ostre artykuły spożywcze (np. niegotowane makarony, świderki)		– Pojemnik	
		– Worek	

*Dotyczy to np. wszystkich gatunków kapustowatych (brokuły, brukselka, jarmuż itp.), szparagów, grochu cukrowego, fasoli, kalafiora romanesco i Pak choy.

Zgrzewanie rękawa foliowego

WSKAZÓWKI DOTYCZĄCE FOLII

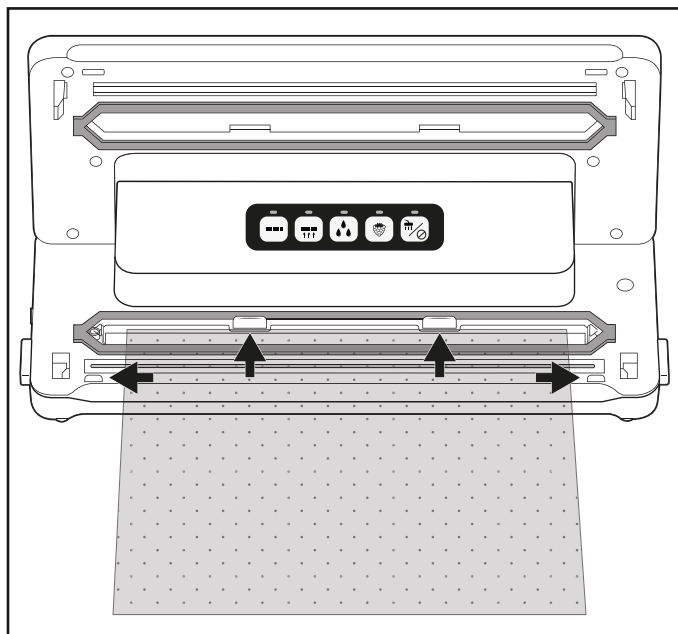

- ▶ Folia może mieć maksymalnie do 30 cm szerokości. W przeciwnym razie nie będzie jej można prawidłowo zgrzać.
- ▶ Do tego urządzenia należy używać wyłącznie folii, które z jednej strony mają widoczną strukturę (punkty lub rowki) oraz mają grubość ok. 0,17 - 0,29 mm (170 - 290 μ) i wykonane są z tworzywa Nylon (PA) - PE. W przeciwnym razie spoina nie będzie szczelna i urządzenie może ulec uszkodzeniu. Folie tego rodzaju rozpoznaje się na podstawie informacji zawartych na opakowaniu. W zależności od rodzaju i grubości folii zmienia się jakość spoiny.
- ▶ Dostarczona w zestawie folia jest przystosowana do temperatur od -20°C do $+110^{\circ}\text{C}$.
- ▶  Dostarczana folia nie zawiera BPA i jest przystosowana do używania w kuchenkach mikrofalowych. Nigdy nie podgrzewaj jednak w mikrofalówce całkowicie zamkniętych worków. Worek może pęknąć! Jedna strona worka musi być otwarta. Podgrzewaj worki maksymalnie przez 3 minuty w temperaturze maks. 900 W.

- 1) Odetnij nożyczkami możliwie równo żądaną długość worka z rękawa foliowego.
- 2) Otwórz pokrywę urządzenia **1**, naciskając dźwignie odblokowania pokrywy **8** i otwórz pokrywę urządzenia **1** do góry.
- 3) Włóż otwarty koniec woreczka tak daleko do urządzenia, aby otwór woreczka znajdował się na środku dolnego pierścienia uszczelniającego **5**. Worek może maksymalnie oprzeć się na tylnych ogranicznikach **6** i musi znajdować się między przednimi ogranicznikami **7**. Gdy worek znajduje się nad jednym lub obydwoma ogranicznikami **6/7**, worek nie może zostać prawidłowo zgrzany:



WSKAZÓWKA

► Otwór worka musi leżeć równo na drucie zgrzewającym ④. W przeciwnym razie, zgrzewanie nie będzie odbywało się prawidłowo.

- 4) Zamknij pokrywę urządzenia ①. Uszczelka dociskowa ⑪ dociska worek do drutu zgrzewającego ④, wskutek czego powstaje spoina. Należy przy tym zwrócić uwagę, aby oba narożniki pokrywy urządzenia ① się zablokowały. Należy je ewentualnie ponownie docisnąć na zaznaczeniach  i , aby pokrywa urządzenia ① się zatrzasknęła i zablokowała.
- 5) Naciśnij przycisk  ⑫. Kontrolka ⑫ świeci się. Od razu po zakończeniu zgrzewania przez chwilę miga kontrolka ⑫ i następnie gaśnie.

WSKAZÓWKA

► Proces zgrzewania może zostać w każdej chwili przerwany przez naciśnięcie przycisku  ⑬. Kontrolka ⑫ miga, a następnie gaśnie.

UWAGA – SZKODY MATERIALNE!

Gdy kontrolka 12 nie gaśnie podczas zamykania próżniowego najpóźniej po 10 sekundach, doszło do uszkodzenia urządzenia!

- ▶ Natychmiast wyciągnij wówczas wtyczkę z gniazdka sieciowego. Nie podejmuj samodzielnie prób naprawy urządzenia. W takim przypadku zwróć się do serwisu.
- 6) Otwórz pokrywę urządzenia 1, naciskając dźwignie odblokowania pokrywy 8 i otwórz pokrywę urządzenia 1 do góry. Wyjmij worek. Jest on teraz zgrzany tylko na jednym końcu.

WSKAZÓWKA

- ▶ Upewnij się, że spoina jest prawidłowa. Prawidłowa spoina powinna być gładkim, prostym paskiem, bez zakładek.
- 7) Wypełnij worek. Musisz pozostawić co najmniej 6 cm niewypełnionego worka do wykonywanej krawędzi.

UWAGA – SZKODY MATERIALNE!

- ▶ Wypełnij worek w taki sposób, aby po zgrzaniu worka nie wyciekły z niego żadne resztki żywności ani cieczy i nie przedostały się do urządzenia.
- 8) Jeśli nie chcesz wykonać pakowania próżniowego, możesz teraz zgrzać drugą, otwartą stronę worka.

WSKAZÓWKA

- ▶ Odczekaj kilka sekund przed zgrzaniem następnego worka, by urządzenie mogło się schłodzić. Podczas fazy schładzania nie można uruchamiać funkcji „Zgrzewanie”.

Pakowanie próżniowe

Pakowanie próżniowe z użyciem rękawa foliowego



Podczas zgrzewania worka można z niego również odessać powietrze (pakowanie próżniowe):

WSKAZÓWKA

- ▶ Nie pakuj próżniowo worków, w których znajdują się tylko płyny.
- ▶ W przypadku pakowania próżniowego worków, w których znajdują się wilgotne/soczyste artykuły spożywcze, zwracaj uwagę, aby do urządzenia nie zostały zassane żadne ciecze. W razie zassania przez przypadek mniejszych ilości płynów lub żywności, dostają się one do niewielkiej tacki zbiorczej, która znajduje się pomiędzy dolnym pierścieniem uszczelniającym **5**.

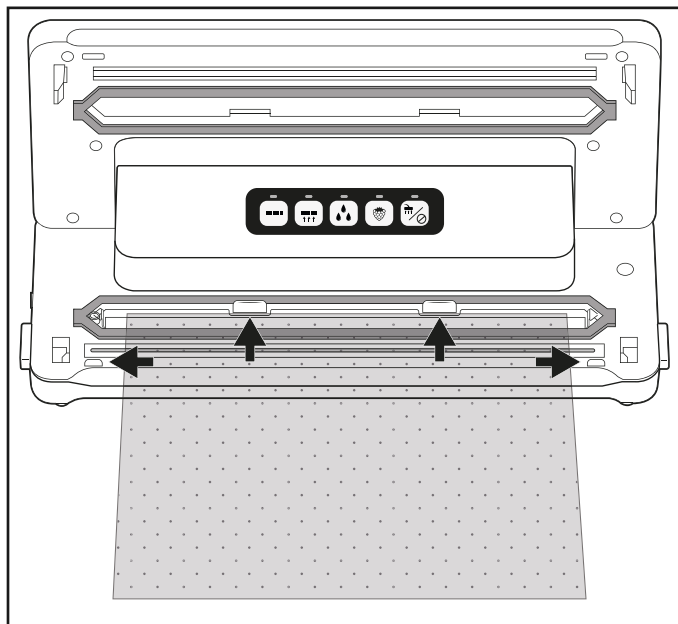
- 1) Włóż otwarty koniec woreczka tak daleko do urządzenia, aby otwór woreczka znajdował się na środku dolnego pierścienia uszczelniającego **5**. Worek może maksymalnie oprzeć się na tylnych ogranicznikach **6** i musi znajdować się między przednimi ogranicznikami **7**. W przeciwnym razie, zasysanie i zgrzewanie nie będzie działało:







- 2) Zamknij pokrywę urządzenia **1**. Należy przy tym zwrócić uwagę, aby oba narożniki pokrywy urządzenia **1** się zablokowały. Należy je ewentualnie ponownie docisnąć na zaznaczeniach  i , aby pokrywa urządzenia **1** się zatrzasnęła i zablokowała.

WSKAZÓWKA



- ▶ Upewnij się, że górny 10 i dolny pierścień uszczelniający 5 nie są uszkodzone! W przeciwnym razie urządzenie nie będzie mogło odessać powietrza z worka.
- ▶ Jeżeli jeden z pierścieni uszczelniających 10/5 jest uszkodzony, ściągnij go z zagłębienia i wciśnij w zagłębienie nowy pierścień uszczelniający.

3) W razie potrzeby należy wybrać odpowiednią funkcję dodatkową dla danego produktu spożywczego. W przeciwnym razie należy pominąć ten krok i przejść do punktu 4):



- Naciśnij przycisk  14, jeśli chcesz zapakować próżniowo szczególnie wilgotny lub soczysty produkt spożywczy, jak świeżo marynowane mięso lub pokrojone owoce.
Jeśli pomiędzy folią a zgrzewem znajduje się wilgoć, może to prowadzić do powstania wadliwych zgrzewów. Gdy funkcja ta jest aktywna, czas zgrzewania się wydłuża, dzięki czemu zgrzew jest bardziej stabilny. Gdy włączona jest funkcja dodatkowa  „Wet”, świeci się odpowiednia kontrolka 14.
- Naciśnij przycisk  15, gdy chcesz pakować próżniowo wrażliwe na naciskanie produkty spożywcze, takie jak torty lub jagody. Po włączeniu funkcji dodatkowej „Soft” podciśnienie zostaje nieznacznie zredukowane, a produkt spożywczy nie jest tak bardzo ściskany.
Gdy włączona jest funkcja dodatkowa  „Soft”, świeci się odpowiednia kontrolka 15.

WSKAZÓWKA

- ▶ Jeśli chcesz zapakować próżniowo wilgotny i wrażliwy na naciskanie produkt spożywczy, możesz również aktywować obie dodatkowe funkcje jednocześnie.

- 4) Naciśnij przycisk  13. Kontrolka 13 świeci się, a urządzenie odsysa powietrze z worka. Gdy tylko powietrze zostanie odessane, zapali się również czerwona kontrolka  12. Urządzenie zamyka teraz worek. Po zakończeniu procesu zgrzewania migają obie kontrolki 13/12 a następnie gasną.
- 5) Gdy zgasną obie kontrolki 13/12, można otworzyć pokrywę, naciskając przyciski odryglowania pokrywy 8 i pociągając pokrywę urządzenia 1 do góry. Wyjmij zamknięty próżniowo worek.

WSKAZÓWKA

- ▶ Proces pakowania próżniowego może zostać w każdej chwili przerwany przez naciśnięcie przycisku  16. Kontrolka 13 gaśnie. Gdy naciśniesz ponownie przycisk  18, proces pakowania próżniowego będzie kontynuowany.
Gdy urządzenie przełączy się już w tryb zamykania worka i świeci się dodatkowo czerwona kontrolka 12, proces może zostać przerwany przez naciśnięcie przycisku  16. Kontrolki 13/12 najpierw migają, a następnie gasną. Urządzenie zatrzymuje proces pakowania.
- ▶ Po odessaniu i zgrzaniu kolejno po sobie 5 worków odczekaj aż urządzenie ostygnie przez ok. 1 minutę. Podczas fazy schładzania może się zdarzyć, że nie będzie możliwe uruchomienie urządzenia.
Po schłodzeniu można dalej normalnie używać urządzenia (nawet, jeśli nie upłynęła jeszcze pełna minuta).

WSKAZÓWKA - „GOTOWANIE SOUS-VIDE”

- ▶ Ponieważ dostarczona w zestawie folia jest przystosowana do temperatur z zakresu -20°C do +110°C, można jej użyć do tak zwanego „gotowania sous-vide” (gotowanie próżniowe). „Sous-vide” pochodzi z języka francuskiego i oznacza „w próżni”. Podczas gotowania próżniowego żywność (głównie ryby i mięso, ale możliwe są także warzywa) jest szczelnie zamknięta w worku próżniowym i gotuje się ją w niskiej temperaturze (około 50 do 90°C) w wodzie lub na parze wodnej. Ma to tę zaletę, że lotne substancje smakowo-zapachowe i aromaty nie uciekają w czasie gotowania. Przygotowywana żywność nie wysusza się, a także zachowane pozostają witaminy oraz aromaty. Zioła i przyprawy, które są zamknięte w worku próżniowym, oddają swój smak dużo bardziej intensywnie do przyrządzanej potrawy.

Pakowanie próżniowe pojemników i worków strunowych

WSKAZÓWKI

- ▶ Nie pakuj próżniowo worków, w których znajdują się tylko płyny.
- ▶ Jeśli pakujesz próżniowo wyłącznie płyny, np. zupy, używaj pojemnika przystosowanego do pakowania próżniowego. Zwracaj uwagę, aby zawór odsysający pojemnika nie był włożony do wlanego płynu.
W razie potrzeby zostaw dostateczny odstęp od brzegu pojemnika.
- ▶ W przypadku pakowania próżniowego worków, w których znajdują się wilgotne/soczyste artykuły spożywcze, zwracaj uwagę, aby do urządzenia nie zostały zassane żadne ciecze. W razie zassania przez przypadek mniejszych ilości płynów lub żywności, dostają się one do niewielkiej tacki zbiorczej, która znajduje się pomiędzy dolnym pierścieniem uszczelniającym 5.

Za pomocą znajdujących się w zestawie wężyków próżniowych **17** oraz odpowiednich adapterów **18/19/20** można pakować próżniowo pojemniki oraz worki strunowe. W przypadku niektórych worków lub pojemników różnych producentów może się zdarzyć, że nie będzie potrzebny adapter **18/19/20** i możliwe jest bezpośrednie wsunięcie czarnej złączki wężyka próżniowego **17** do worka/pojemnika. Spróbuj, który z adapterów **18/19/20** zamyka najlepiej oraz czy w ogóle potrzebny jest adapter **18/19/20**.

WSKAZÓWKA



- ▶ Odpowiednie worki i pojemniki są dostępne oddzielnie w naszym sklepie internetowym, patrz rozdział „Zamawianie części zamiennych”.
- ▶ Wężyki próżniowe **17** oraz adaptery **18/19/20** są również kompatybilne z workami i pojemnikami innych producentów.

Adapter	np. pasujący do
Adapter A 18	CASO* (seria VacuBoxx), Ernesto, różne worki z zaworem
Adapter B 19	FoodSaver** (pojemniki do przechowywania żywności FFC02XX, FFC002X, 003X, 005X, 008X, 010X, zestaw pojemników śniadaniowych T020-00024), różne worki z zaworem
Adapter C 20	CASO* (zestaw pojemników próżniowych, korek do wina), FoodSaver** (zestaw pojemników FSC003)
Bez adaptera	FoodSaver** (korek do wina, pojemnik do marynowania)

* CASO jest zarejestrowanym znakiem towarowym Caso Holding GmbH.





** FoodSaver jest zarejestrowanym znakiem towarowym Sunbeam Products, Inc.

Pakowanie próżniowe worków

- 1) Podłącz wężyk próżniowy **17** do układu zasysania  **9** urządzenia.
- 2) Wybierz pasujący adapter A/B **18/19** do danego worka, którego chcesz użyć do pakowania próżniowego i załóż go na wężyk próżniowy **17**.
- 3) Zamknij pokrywę urządzenia **1**. Zwróć przy tym uwagę, aby oba narożniki pokrywy urządzenia **1** się zatrzasnęły. Należy je ewentualnie ponownie docisnąć w oznaczonych miejscach  i , aby pokrywa urządzenia **1** się zatrzasnęła i zablokowała.
- 4) Zamknij ostrożnie worek do pakowania próżniowego. Pakowanie próżniowe działa tylko wtedy, gdy worek jest całkowicie zamknięty. Najlepiej ułożyć worek w taki sposób, aby okrągły otwór do odsysania znajdował się na gładkiej powierzchni.

- 5) Docisnij adapter A/B **18**/**19** mocno do otworu odsysania w worku.
- 6) Naciśnij przycisk  **16**. Zapali się zielona kontrolka **16**, a urządzenie odesse powietrze z worka. Gdy powietrze zostanie odesane, zielona kontrolka **16** zgaśnie.
- 7) Teraz możesz usunąć adapter A/B **18**/**19** z worka.

Pakowanie próżniowe pojemników

- 1) Podłącz wężyk próżniowy **17** do układu zasysania  **9** urządzenia.
- 2) Wybierz pasujący adapter A/B **18**/**19**/**20** do danego pojemnika, którego chcesz użyć do pakowania próżniowego i załóż go na wężyk próżniowy **17**.
- 3) Zamknij pokrywę urządzenia **1**. Zwróć przy tym uwagę, aby oba narożniki pokrywy urządzenia **1** się zatrasnęły. Należy je ewentualnie ponownie docisnąć w oznaczonych miejscach  i , aby pokrywa urządzenia **1** się zatrasnęła i zablokowała.
- 4) Podłącz adapter **18**/**19**/**20** do odpowiedniego złącza w pojemniku. Więcej informacji można znaleźć w instrukcji obsługi pojemnika.
- 5) Naciśnij przycisk  **16**. Zapali się zielona kontrolka **16**, a urządzenie odesse powietrze z pojemnika. Gdy powietrze zostanie odesane, zielona kontrolka **16** zgaśnie.
- 6) Teraz można zdjąć adaptory **18**/**19**/**20** z pojemnika i urządzenia.

Czyszczenie

NIEBEZPIECZEŃSTWO

Zagrożenie dla życia na skutek porażenia prądem elektrycznym!

- ▶ Przed rozpoczęciem czyszczenia wyciągnij wtyk z gniazda zasilania.
- ▶ Podczas czyszczenia należy pamiętać o tym, aby do wnętrza obudowy nie przedostała się wilgoć.

UWAGA

Możliwość uszkodzenia urządzenia.

- ▶ Nie stosuj żadnych agresywnie działających ani szorujących środków czyszczących, ponieważ mogą one uszkodzić powierzchnię obudowy.
- ▶ Nie używaj twardych lub ostrych przedmiotów do usuwania ewentualnych resztek kleju z drutu zgrzewającego **4**. Może wówczas dojść do uszkodzenia drutu zgrzewającego **4** lub izolacji.

Czyszczenie urządzenia

- ◆ Powierzchnię urządzenia czyść wyłącznie lekko wilgotną szmatką i delikatnym płynem do zmywania.
- ◆ Przetrzyj górny 10 i dolny pierścien uszczelniający 5, a także uszczelkę dociskową 11 wilgotną szmatką. Przed ponownym użyciem upewnij się, że urządzenie jest suche.
- ◆ Zmyj rękawy próżniowe 17 oraz adaptery 18/19/20 wilgotną szmatką. W przypadku silnego zabrudzenia można te elementy również wyczyścić w ciepłej wodzie z niewielką ilością płynu do mycia naczyń. Zadbaj o to, aby przed ponownym użyciem wszystkie elementy były całkowicie suche.
- ◆ Wypłucz tackę zbiorczą na płyny znajdującą się pomiędzy dolnym pierścieniem uszczelniającym 5, używając do tego ciepłej wody z dodatkiem płynu do mycia naczyń.



W razie potrzeby tackę zbiorczą można również zmyć w zmywarce do naczyń. Uważaj, aby nie doszło do zakleszczenia tacki zbiorczej w zmyw.

Przechowywanie

W dolnej części urządzenia przewidziano miejsce na nawinięcie przewodu zasilającego 3, gdy urządzenie nie jest używane. Nawinięć kabel zasilający na nawijak kabla 3 w kierunku wskazanym strzałkami.

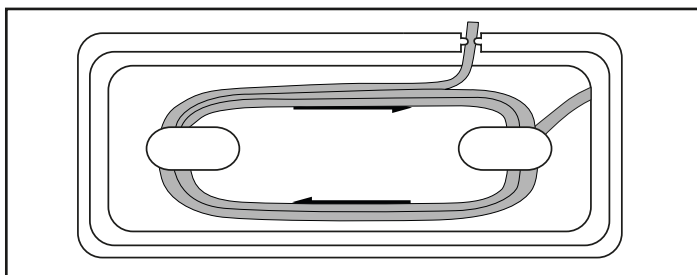

Chroni to przewód przed zaciśnięciem, zabrudzeniem lub niebezpiecznym zwisaniem, co mogłoby być źródłem zagrożenia.

UWAGA

Możliwość uszkodzenia urządzenia.

- ▶ W czasie przechowywania urządzenia nie pozostawiać pokrywy urządzenia 1 zablokowanej! Gdy pokrywa urządzenia 1 jest zablokowana, wywierany jest stały nacisk na górny 10 i dolny pierścien uszczelniający 5, oraz na uszczelkę dociskową 11. Mogą to mieć negatywny wpływ na ich późniejsze działanie.
- ◆ Urządzenie należy przechowywać w czystym, suchym miejscu, bez bezpośredniego nasłonecznienia.

Utylizacja

Dotyczy wyłącznie Francji:



Points de collecte sur www.quefairedemesdechets.fr
Privilégiez la réparation ou le don de votre appareil !



Produkt, opakowanie nadają i instrukcja obsługi się do recyklingu, podlegają rozszerzonej odpowiedzialności producenta i są zbierane selektywnie.

Utylizacja urządzenia



Widoczny obok symbol przekreślonego pojemnika na kółkach na śmieci oznacza, że urządzenie to podlega postanowieniom dyrektywy 2012/19/EU. Dyrektywa ta stanowi, że zużytego urządzenia nie wolno wyrzucać wraz ze zwykłymi odpadami domowymi, lecz należy je oddać do wyspecjalizowanych punktów zbiórki odpadów, centrów recyklingu lub zakładów utylizacji odpadów.

Utylizacja jest dla użytkownika bezpłatna. Chroń środowisko i usuwaj odpady w prawidłowy sposób.

Zużyty sprzęt może mieć szkodliwy wpływ na środowisko i zdrowie ludzi z uwagi na potencjalną zawartość niebezpiecznych substancji, mieszanin oraz części składowych. Gospodarstwo domowe spełnia ważną rolę w przyczynianiu się do ponownego użycia i odzysku surowców wtórnych, w tym recyklingu zużytego sprzętu. Na tym etapie kształtuje się postawy, które wpływają na zachowanie wspólnego dobra jakim jest czyste środowisko naturalne.

Jeśli stare urządzenie zawiera dane osobowe, użytkownik jest odpowiedzialny za ich usunięcie przed zwrotem urządzenia.



Informacje na temat możliwości utylizacji wysłużonego urządzenia można uzyskać w urzędzie gminy lub miasta.

Utylizacja opakowania



Materiały opakowaniowe są przyjazne dla środowiska i można je poddać procesowi recyklingu. Zbędne materiały opakowaniowe należy usuwać zgodnie z lokalnymi przepisami.



Opakowania należy utylizować w sposób przyjazny dla środowiska. Przestrzegaj oznaczeń umieszczonych na różnych materiałach opakowaniowych i w razie potrzeby zutylizuj je zgodnie z zasadami segregacji odpadów. Materiały opakowaniowe są oznaczone skrótami (a) i cyframi (b) w następujący sposób: 1-7: tworzywa sztuczne, 20-22: papier i tektura, 80-98: kompozyty.

Gwarancja Kompernaß Handels GmbH

Szanowny Kliencie,

To urządzenie objęte jest 3-letnią gwarancją, licząc od daty zakupu. W przypadku wad tego produktu, masz gwarantowane ustawowo prawa w stosunku sprzedawcy. Te ustawowe prawa nie są ograniczone przez nasze opisane poniżej warunki gwarancji.

Warunki gwarancji

Okres gwarancji rozpoczyna się od daty zakupu. Należy zachować paragon. Jest on wymagany jako dowód zakupu.

Jeżeli w ciągu trzech lat od daty zakupu produktu ujawni się w nim wada materiałowa lub produkcyjna, produkt zostanie wedle naszego uznania nieodpłatnie naprawiony, wymieniony na nowy lub zostanie zwrócona jego cena. Warunkiem spełnienia tego świadczenia gwarancyjnego jest dostarczenie w trakcie tego trzyletniego okresu uszkodzonego urządzenia wraz z dowodem zakupu (paragonem) oraz krótkim opisem wady i daty jej wystąpienia.

Jeżeli wada jest objęta naszą gwarancją, otrzymasz z powrotem naprawiony lub nowy produkt. Zgodnie z art. 581 §1 polskiego kodeksu cywilnego wraz z wymianą produktu lub jego istotnej części rozpoczyna się nowy okres gwarancyjny.

Okres gwarancji i ustawowe roszczenia gwarancyjne

Wykonanie usługi gwarancyjnej nie przedłuża okresu gwarancji. Dotyczy to również wymienionych i naprawionych części. Wszelkie szkody i wady wykryte w chwili zakupu należy zgłosić bezpośrednio po rozpakowaniu urządzenia. Po upływie okresu gwarancji wszelkie naprawy są wykonywane odpłatnie.

Zakres gwarancji

Urządzenie zostało starannie wyprodukowane i poddane przed wysyłką skrupulatnej kontroli jakości.

Gwarancja obejmuje wady materiałowe lub produkcyjne. Niniejsza gwarancja nie obejmuje części produktu, podlegających normalnemu zużyciu, ani uszkodzeń części łatwo tlamliwych, np. przełączników, akumulatorów, lub części wykonanych ze szkła.

Niniejsza gwarancja traci swoją ważność, jeśli produkt został uszkodzony, nie używano go prawidłowo lub nie serwisowano należycie. W celu zapewnienia prawidłowego stosowania produktu należy ściśle przestrzegać wszystkich instrukcji wymienionych w instrukcjach obsługi. Należy bezwzględnie unikać zastosowania oraz postępowania, których odradza się w instrukcji obsługi lub przed którymi się w niej ostrzega.

Produkt przeznaczony jest wyłącznie do użytku domowego, a nie do zastosowań komercyjnych. Niewłaściwe użytkowanie urządzenia, używanie go w sposób niezgodny z jego przeznaczeniem, użycie siły lub ingerencja w urządzenie, dokonywana poza naszymi autoryzowanymi punktami serwisowymi, powodują utratę gwarancji.

Realizacja zobowiązań gwarancyjnych

W celu zapewnienia szybkiego załatwienia sprawy, postępuj zgodnie z poniższymi wskazówkami:

- W przypadku wszelkich pytań przygotuj paragon fiskalny oraz numer artykułu (IAN) 465208_2401 jako dowód zakupu.
- Numer artykułu można znaleźć na tabliczce znamionowej na produkcie, wygrawerowany na urządzeniu, zapisany na stronie tytułowej instrukcji obsługi (w dolnym lewym rogu) lub na naklejce z tyłu bądź na spodzie urządzenia.
- W przypadku wystąpienia błędów działania lub innych wad, prosimy o kontakt z odpowiednim działem serwisu **telefonicznie** lub **przez e-mail**.
- Zarejestrowany jako wadliwy produkt możesz wtedy wraz z dołączonym dowodem zakupu (paragonem) oraz opisem i datą wystąpienia usterki wysłać nieodpłatnie na przekazany wcześniej adres serwisu.



Na stronie www.lidl-service.com możesz pobrać te i wiele innych instrukcji, filmów o produktach oraz oprogramowanie instalacyjne.

Za pomocą tego kodu QR możesz przejść bezpośrednio na stronę serwisu Lidl (www.lidl-service.com), gdzie możesz otworzyć instrukcję obsługi, wpisując numer artykułu (IAN) 465208_2401.

Serwis

PL

Serwis Polska

Tel.: 22 397 4996

E-Mail: kompernass@lidl.pl

IAN 465208_2401

Importer

Pamiętaj, że poniższy adres nie jest adresem serwisu.

Skontaktuj się najpierw z odpowiednim punktem serwisowym.

KOMPERNASS HANDELS GMBH

BURGSTRASSE 21

44867 BOCHUM

NIEMCY

www.kompernass.com

Zamawianie części zamiennych

Części zapasowe dla tego produktu można zamawiać przez cały czas w Internecie na stronie www.kompernass.com.



Zeskanuj kod QR za pomocą swojego smartfonu/tabletu. Za pomocą tego kodu QR możesz przejść bezpośrednio do naszej strony internetowej i przeglądać oraz zamawiać dostępne części zamienne.

WSKAZÓWKA

- ▶ W przypadku problemów z zamówieniem online można skontaktować się z naszym centrum serwisowym telefonicznie lub mailowo.
- ▶ Składając zamówienie prosimy zawsze podawać numer artykułu (IAN 465208_2401), który znajduje się na stronie tytułowej niniejszej instrukcji.
- ▶ Należy pamiętać, że nie dla wszystkich krajów dostawy jest możliwe zamówienie części zamiennych przez Internet.

Obsah

Úvod	136
Použitie v súlade s určením	136
Rozsah dodávky a kontrola po doprave	136
Vybalenie	136
Popis zariadenia	137
Technické údaje	138
Bezpečnostné upozornenia	138
Umiestnenie a pripojenie	140
Požiadavky na umiestnenie	140
Elektrické zapojenie	140
Funkcie	141
Tipy	141
Zvarenie rukávovej fólie	143
Vákuovanie	146
Vákuovanie rukávovej fólie	146
Vákuovanie nádoby a opätovne uzatvárateľných vreciek	148
Čistenie	150
Čistenie prístroja	150
Uloženie	151
Likvidácia	152
Likvidácia prístroja	152
Likvidácia obalu	152
Záruka spoločnosti Kompennass Handels GmbH	153
Servis	154
Dovozca	154
Objednávanie náhradných dielov	155

Úvod

Srdečne vám blahoželáme ku kúpe tohto nového prístroja!

Rozhodli ste sa tým pre moderný a vysokokvalitný výrobok. Návod na obsluhu je súčasťou tohto výrobku. Obsahuje dôležité upozornenia týkajúce sa bezpečnosti, používania a zneškodnenia. Pred používaním výrobku sa oboznámte so všetkými pokynmi na obsluhu a bezpečnostnými upozoreniami. Výrobok používajte iba tak, ako je tu opísané a iba v tých oblastiach použitia, ktoré sú tu uvedené. Pri postúpení výrobku tretej osobe jej s ním odovzdajte aj všetky podklady.

Použitie v súlade s určením

Tento prístroj je určený výlučne na zvarenie a vákuovanie potravín v množstvách bežných v domácnosti a je určený iba na súkromné použitie. Tento prístroj nie je určený na komerčné alebo priemyselné používanie, ani na nepretržitú prevádzku.

Iné alebo rámec presahujúce používanie sa považuje za používanie v rozpore s určením. Nároky akéhokoľvek druhu za škody spôsobené používaním v rozpore s určením sú vylúčené. Riziko nesie výlučne užívateľ.

Rozsah dodávky a kontrola po doprave

Prístroj sa štandardne dodáva s nasledovnými komponentmi:

- Vákuovač
- 1x kotúč fólie
- 2 x hadica
- 3 x adaptér
- 1 x náhradný tesniaci krúžok
- tento návod na obsluhu

UPOZORNENIE

- ▶ Skontrolujte kompletnosť dodávky a prípadné viditeľné poškodenia.
- ▶ V prípade nekompletnej dodávky alebo poškodení, spôsobených nedostatočným obalom alebo dopravou, sa obráťte na zákaznícku linku servisu (pozri kapitolu **Servis**).

Vybalenie

- ◆ Vyberte všetky diely prístroja, rukávovú fóliu a návod na obsluhu z kartónového obalu.
- ◆ Odstráňte všetok obalový materiál.
- ◆ Odstráňte ochrannú fóliu z ovládacieho panela.

NEBEZPEČENSTVO





- Obalové materiály sa nesmú používať na hranie. Hrozí nebezpečenstvo udusenía.

Popis zariadenia

Obrázok A

- 1 Veko prístroja
- 2 Odsávací otvor
- 3 Priestor na navinutie kábla
- 4 Zvárací drôt
- 5 Spodný tesniaci krúžok
- 6 Zadné dorazy
- 7 Predné dorazy
- 8 Odistenie veka
- 9 Nasávacie zariadenie 
- 10 Horný tesniaci krúžok
- 11 Prítláčné tesnenie



Obrázok B

- 12 Tlačidlo  spustí funkciu „zváranie“ s kontrolkou (červená)
- 13 Tlačidlo  spustí funkciu „vákuovanie a zváranie“ s kontrolkou (červená)
- 14 Tlačidlo  aktivovať prídavnú funkciu „Wet“ s kontrolkou (zelená)
- 15 Tlačidlo  aktivovať prídavnú funkciu „Soft“ s kontrolkou (zelená)
- 16 Tlačidlo  spustí funkciu „externé vákuovanie“ / tlačidlo STOP pre všetky funkcie s kontrolkou (zelená)

Obrázok C

- 17 Vákuová hadica
- 18 Adaptér A
- 19 Adaptér B
- 20 Adaptér C

Technické údaje

Prevádzkové napätie	220 – 240 V ~ (striedavé napätie), 50/60 Hz
Príkion	125 W
Trieda ochrany	II /  (dvojitá izolácia)
	Všetky diely tohto prístroja, ktoré sa dostávajú do kontaktu s potravinami, sú bezpečné z hľadiska použitia s potravinami.

Bezpečnostné upozornenia

NEBEZPEČENSTVO ÚRAZU ELEKTRICKÝM PRÚDOM!

- Pred používaním prekontrolujte prípadné viditeľné poškodenia prístroja. Poškodený prístroj neuvádzajte do prevádzky.
- Ak sa pripojovací sieťový kábel tohto prístroja poškodí, musí sa nechať vymeniť výrobcom alebo jeho zákazníckym servisom alebo podobne kvalifikovanou osobou, aby sa predišlo ohrozeniam.
- Nikdy nepoužívajte prístroj, ktorý má poškodený sieťový kábel.
- Nepoužívajte predlžovacie káble ani zástrčkové lišty, ktoré nezodpovedajú príslušným bezpečnostným predpisom.
- Nikdy nerozoberajte teleso prístroja!
- Predtým než začnete prístroj čistiť, vytiahnite zástrčku zo zásuvky.
- Zabezpečte, aby sa pri čistení nedostala do prístroja žiadna tekutina!

⚠ NEBEZPEČENSTVO PORANENIA!

- Opravy prístroja smie vykonávať iba autorizovaný špecializovaný podnik alebo zákaznícky servis. Pri neodborných opravách hrozí nebezpečenstvo poranenia používateľa alebo poškodenia prístroja. Okrem toho zaniknú nároky na záruku.
- Zásuvka musí byť dobre prístupná, aby bolo možné v prípade potreby sieťový kábel rýchlo vytiahnuť.
- Deti nesmú vykonávať čistenie ani používateľskú údržbu bez dohľadu.
- Tento prístroj môžu používať deti staršie ako 8 rokov, ako aj osoby so zníženými fyzickými, zmyslovými alebo mentálnymi schopnosťami alebo nedostatkom skúseností a vedomostí, ak sú pod dohľadom alebo boli o bezpečnom používaní prístroja poučené a pochopili z toho vyplývajúce nebezpečenstvá.
- Deti sa s prístrojom nesmú hrať!
- Na deti treba dohliadať, aby sa zabezpečilo, že sa s prístrojom nebudú hrať.
- Ak je prístroj pripravený na prevádzku, nenechávajte ho nikdy bez dozoru. Po použití alebo pri prerušení práce vytiahnite vždy zástrčku zo sieťovej zásuvky, aby ste predišli neúmyselnému zapnutiu prístroja.

⚠ POZOR - VECNÉ ŠKODY!

- Na zapínanie a vypínanie prístroja nepoužívajte externý časový spínač, ani samostatný systém diaľkového ovládania.

UPOZORNENIE

- ▶ Používateľ nemusí prepínať výrobok na 50 alebo 60 Hz. Výrobok sa prispôsobí ako na 50, tak aj na 60 Hz.

Umiestnenie a pripojenie

Požiadavky na umiestnenie

Pre bezpečnú a bezchybnú prevádzku prístroja musí jeho umiestnenie spĺňať nasledujúce predpoklady:





- Na umiestnenie prístroja treba použiť pevný, rovný a vodorovný podklad.
- Nepoužívajte prístroj v horúcom, mokrom alebo veľmi vlhkom prostredí, ani v blízkosti horľavých materiálov.
- Zásuvka musí byť dobre prístupná, aby sa v prípade potreby dala sieťová šnúra rýchlo vytiahnuť.

Elektrické zapojenie

POZOR

- ▶ Pred zapojením prístroja porovnajte údaje (napätie a kmitočet) na typovom štítku prístroja s údajmi vašej elektrickej siete. Tieto údaje sa musia zhodovať, aby sa zabránilo poškodeniu prístroja.
 - ▶ Ubezpečte sa, že je sieťová šnúra prístroja nepoškodená a že neprechádza cez horúce plochy ani ostré hrany.
 - ▶ Dajte pozor na to, aby sieťový kábel nebol napnutý ani zalomený.
 - ▶ Nenechajte sieťový šnúru visieť cez rohy (nebezpečenstvo potknutia).
- ◆ Pripojte sieťovú zástrčku do elektrickej zásuvky.





Funkcie

Tlačidlo		Funkcia
	12	Spustiť funkciu „zváranie“ (bez vákuovania)
	13	Spustiť funkciu „vákuovanie a zváranie“
	14	Aktivovať prídavnú funkciu „Wet“ (pre obzvlášť vlhké potraviny)
	15	Aktivovať prídavnú funkciu „Soft“ (pre potraviny citlivé na tlak, ako je ovocie alebo torty)
	16	Spustiť funkciu „externé vákuovanie“ (na vákuovanie s hadicou a adaptérom)/ tlačidlo STOP pre všetky funkcie

Tipy

V nasledujúcej tabuľke nájdete pokyny na optimálnu prípravu a spracovanie potravín.

Potravina	Upozornenia	Odporúčaná nádoba	Odporúčaná prídavná funkcia
mäso/ryba	<ul style="list-style-type: none"> – používať iba čerstvé, – nepreušovať chladiaci reťazec 	– vrečko	
zelenina	<ul style="list-style-type: none"> – ošúpať alebo umyť a osušiť – blanširovať niekoľko minút vo vriacej vode, prudko ochladiť ľadovou vodou a osušiť, aby sa počas skladovania zabránilo strate chuti a farby alebo tvoreniu plynu* počas skladovania 	– vrečko	

Potravina	Upozornenia	Odporúčaná nádoba	Odporúčaná prídavná funkcia
listová zelenina/šalát	<ul style="list-style-type: none"> – umyť a osušiť – nevhodná na zamrazovanie 	– nádoba	
ovocie	– ošúpať alebo umyť a osušiť	– chladnička: nádoba	
		– mraznička: vrečko	 
bylinky	<ul style="list-style-type: none"> – umyť a osušiť – celá stonka 	– vrečko	
pečivo		– nádoba	
		– vrečko	
práškovitá potravina	– do vrečka/nádoby dať kus kuchynskej papierovej utierky alebo vákuovať v originálnom obale	<ul style="list-style-type: none"> – vrečko – nádoba 	
chladné kvapaliny		– nádoba	
ochladené dusené jedlá		– nádoba	
		– vrečko	
Tvrde, ostré potraviny (napr. neuvarené špirálové cestoviny)		– nádoba	
		– vrečko	

* Platí napr. pre všetky druhy hlúbovej zeleniny (brokolica, ružičkový kel, kel atď.), špargľu, sladký hrášok, fazuľu, romanesco a pak choi.

Zvarenie rukávovej fólie

UPOZORNENIA K FÓLII

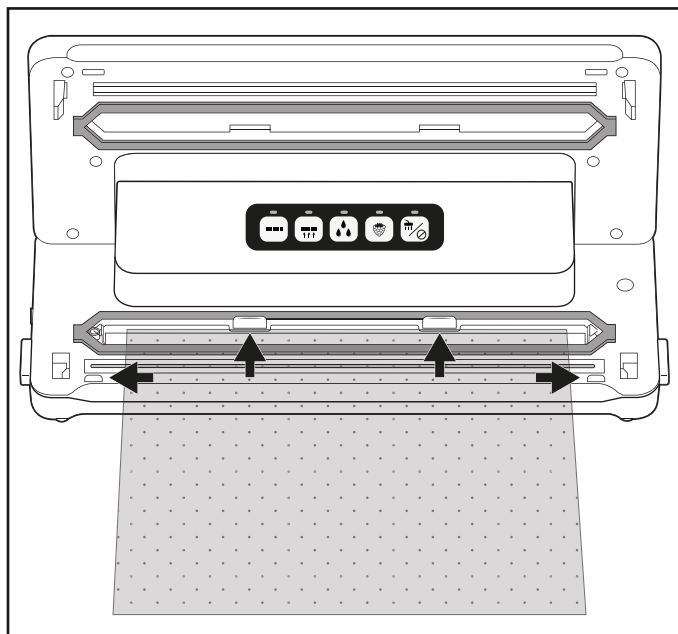

- ▶ Šírka fólie smie byť maximálne 30 cm. Inak sa nebude dať správne zvariť.
- ▶ V prístroji používajte iba fólie, ktoré sú na jednej strane štruktúrované (body alebo ryhy), majú hrúbku cca 0,17 - 0,29 mm (170 - 290 μ) a sú vyrobené z nylonu (PA) - PE. V opačnom prípade nebude zvar tesný a môže sa poškodiť prístroj. Druh fólie zistíte podľa informácií na jej obale. Kvalita zvaru závisí od druhu a hrúbky fólie.
- ▶ Pribalená fólia je vhodná pre rozsah teplôt -20 °C až +110 °C.
- ▶  Dodaná fólia je bez obsahu BPA a je vhodná pre mikrovlnné rúry. Vrečko avšak nikdy nezvárajte kompletne v mikrovlnnej rúre. Vrečko môže prasknúť! Jedna strana vrečka musí byť otvorená. Vrečko zohrievajte maximálne 3 minúty pri maximálne 900 W.

- 1) Odstrihnite z rukávovej fólie nožnicami podľa možnosti čo najrovnejšie dĺžku, ktorú budete potrebovať na vaše vrečko.
- 2) Otvorte veko prístroja **1** zatlačením odistenia veka **8** a vyklopením veka **1** nahor.
- 3) Vložte otvorený koniec vrečka do prístroja tak, aby sa otvor vrečka nachádzal v strede v rámci spodného tesniaceho krúžku **5**. Vrečko sa smie oprieť maximálne o zadné dorazy **6** a musí sa nachádzať v priestore medzi prednými dorazmi **7**. Ak vrečko prečnieva cez niektorý z dvoch dorazov **6**/**7**, nezvarí sa správne:



UPOZORNENIE

► Otvor vrecka musí ležať hladko na zváracom drôte ④. Zváranie inak nebude fungovať správne.

- 4) Zatvorte veko prístroja ①. Prítlačné tesnenie ⑪ pritlačí vrecko na zvärací drôt ④, takže vznikne hladký zvar. Pritom dbajte na to, aby sa oba rohy veka prístroja ① zaistili. Prípadne ich na značkách  a  opakovane zatlačte tak, aby veko prístroja ① zapadlo a zaistilo sa.
- 5) Stlačte tlačidlo  ⑫. Kontrolka ⑫ svieti. Hneď ako je proces pečatenia ukončený, zabliká kontrolka ⑫ krátko a potom zhasne.

UPOZORNENIE

► Proces zvárania môžete prerušiť kedykoľvek tak, že stlačíte tlačidlo  ⑬. Kontrolka ⑫ bliká a potom zhasne.

POZOR – VECNÉ ŠKODY

Ak kontrolka 12 počas zváracieho procesu najneskôr po 10 sekundách nezhasne, došlo k poruche prístroja!

- ▶ Okamžite vytriahnite zástrčku z elektrickej zásuvky. Nepokúšajte sa opraviť prístroj sami. Obráťte sa na zákaznícky servis.
- 6) Otvorte veko prístroja 1 zatlačením odistenia veka 8 a vyklopením veka 1 nahor. Odoberte vrecko. Teraz je zvarené na jednom konci.

UPOZORNENIE

- ▶ Uistite sa, či je zvar v poriadku. Správny zvar by mal byť hladký, priamy pás bez skladov.
- 7) Naplňte vrecko. Musíte ponechať voľných minimálne 6 cm vrecka od hrany určenej na zvarenie.

POZOR – VECNÉ ŠKODY

- ▶ Vrecko naplňte tak, aby pri zváraní nemohlo v žiadnom prípade dôjsť k úniku potravín alebo tekutín z vrecka a k ich prieniku do prístroja.
- 8) Ak nechcete vrecko vákuovať, zvaríte teraz jeho opačný, otvorený koniec.

UPOZORNENIE

- ▶ Počkajte niekoľko sekúnd, predtým ako zvaríte nasledujúce vrecko, aby mohol prístroj vychladnúť. Počas tejto fázy chladenia nemôžete spustiť funkciu „Zváranie“.

Vákuovanie

Vákuovanie rukávovej fólie



Pri zváraní môžete z vrečka odsať vzduch (vákuovanie).

UPOZORNENIE



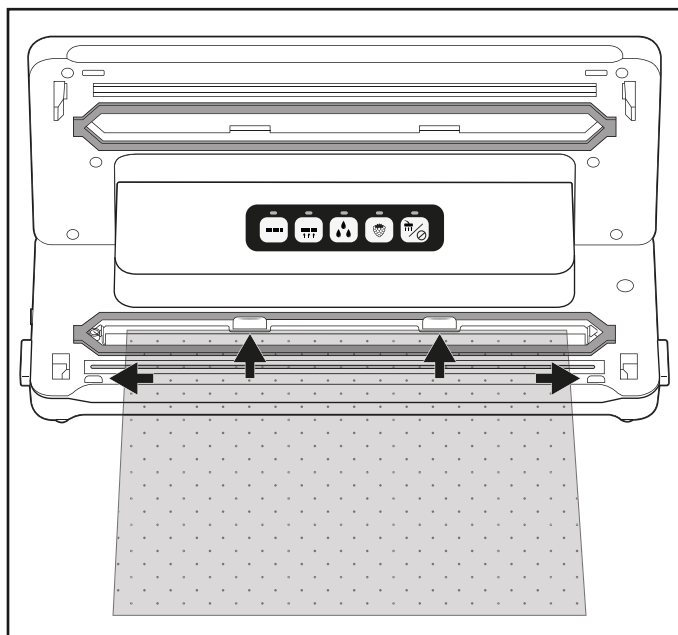

- ▶ Nevákuujte vrecká, v ktorých sa nachádza výlučne tekutina.
- ▶ Ak chcete vákuovať vrecká s tekutými/šľavnatými potravinami, dbajte na to, aby sa do prístroja nenasali tekutiny. Ak sa predsa omylom nasaje menšie množstvo tekutiny alebo potravín, dostanú sa do malej zbernej misky, ktorá sa nachádza medzi spodným tesniacim krúžkom **5**.

- 1) Vložte otvorený koniec vrečka do prístroja tak, aby sa otvor vrečka nachádzal v strede v rámci spodného tesniaceho krúžku **5**. Vrečko sa smie oprieť maximálne o zadné dorazy **6** a musí sa nachádzať v priestore medzi prednými dorazmi **7**. Inak nebudú odsávanie a zváranie fungovať:





- 2) Zatvorte veko prístroja **1**. Pritom dbajte na to, aby sa oba rohy veka prístroja **1** zaistili. Prípadne ich na značkách  a  opakovane zatlačte tak, aby veko prístroja **1** zapadlo a zaistilo sa.



UPOZORNENIE

- ▶ Dbajte na to, aby nedošlo k poškodeniu horného **10** a spodného tesniaceho krúžka **5**! V opačnom prípade prístroj nemôže z vrečka odsávať vzduch.
 - ▶ V prípade, že je poškodený niektorý z tesniacich krúžkov **10/5**, vyťahnite ich jednoducho z priehlbiny a zatlačte náhradné tesnenie do priehlbiny.
- 3) Zvoľte prípadne vhodnú prídavnú funkciu pre vaše potraviny. V opačnom prípade preskočíte tento krok manipulácie a budete pokračovať s bodom 4):
- Stlačte tlačidlo  **14**, keď chcete vákuovať zvlášť vlhké alebo štrávateľné potraviny, ako čerstvo marinované mäso alebo nakrájané ovocie. Keď sa medzi fóliou na zvare nachádza vlhkosť, môže to viesť k chybnému zvarom. Pri aktivovaní tejto funkcie sa čas zvárania zvýši tak, aby bol zvarový šev stabilnejší. Keď je aktivovaná prídavná funkcia  „Wet“, svieti príslušná kontrolka **14**.
 - Stlačte tlačidlo  **15**, keď chcete vákuovať potraviny citlivé na dotyk, ako sú napríklad torty alebo jahody. Pri aktivovaní prídavnej funkcie „Soft“ sa podtlak trochu zníži a potravina sa tak silno nestlačí. Keď je aktivovaná prídavná funkcia  „Soft“, svieti príslušná kontrolka **15**.

UPOZORNENIE

- ▶ Keď chcete vákuovať vlhké potraviny, ktoré sú **citlivé** na tlak, môžete tiež aktivovať obidve prídavné funkcie súčasne.
- 4) Stlačte tlačidlo  **13**. Kontrolka **13** svieti a prístroj odsaje vzduch z vrečka. Po odsatí vzduchu sa rozsvieti navyše kontrolka  **12**. Prístroj teraz zvarí vrečko. Po ukončení procesu vákuovania blikajú obidve kontrolky **13/12** a potom zhasnú.
- 5) Ak obe kontrolky **13/12** zhasli, môžete otvoriť veko zatlačením odistení veka **8** a veko prístroja **1** otvoriť smerom hore. Odoberte vákuované a zvarené vrečko.

UPOZORNENIE

- ▶ Proces vákuovania môžete kedykoľvek prerušiť tak, že stlačíte tlačidlo  **16**. Kontrolka **13** zhasne. Opakovaným stlačením tlačidla  **13** obnovíte proces vákuovania. Ak sa prístroj medzitým už prepol do procesu pečatenia a svieti navyše kontrolka **12**, môžete proces prerušiť tlačidlom  **16**. Kontrolky **13/12** najprv zablikajú a potom zhasnú. Prístroj zastaví zváranie.
- ▶ Keď vákuujete a pozvárate 5 vreciek, prístroj nechajte vychladnúť na cca 1 minútu. Počas tejto fázy chladenia sa môže stať, že nebude možné prístroj spustiť. Po fáze chladenia môžete prístroj normálne používať ďalej (aj keď ešte neuplynula celá minúta).

TIP – „SOUS VIDE VARENIE“

- ▶ Pribalená fólia je vhodná pre teploty v rozsahu -20 °C až +110 °C a môžete ju použiť na takzvané „sous vide varenie“ (varenie vo vákuu). „Sous vide“ pochádza z francúzštiny a znamená „vo vákuu“. Pri varení vo vákuu sa varená potravina (najmä ryba alebo mäso, môžete však variť aj zeleninu) zvaria vo vákuovom vrecku a následne sa tepelne spracujú vo vode alebo v pare pri nízkych teplotách (cca 50 až 90 °C). Výhodou je zachovanie prchavých chuťových látok alebo arómu počas varenia. Varená potravina sa nevysuší a zachová si svoj obsah vitamínov, ako aj arómu. Bylinky alebo koreniny zvarené vo vákuovom vrecku dodajú potravinám svoju príchuť a arómu oveľa intenzívnejšie.

Vákuovanie nádoby a opätovne uzatvárateľných vreciek

UPOZORNENIA

- ▶ Nevákuujte vrecká, v ktorých sa nachádza výlučne tekutina.
- ▶ Ak si prajete vákuovať iba tekutiny, napríklad polievky, použite nádobu vhodnú na vákuovanie. Dbajte na to, aby odsávací ventil nádoby nevyčnieval do naplnenej tekutiny. V prípade potreby ponechajte dostatočnú vzdialenosť od okraja nádoby.
- ▶ Ak chcete vákuovať vrecká s tekutými/šľavatými potravinami, dbajte na to, aby sa do prístroja nenasali tekutiny. Ak sa predsa omylom nasaje menšie množstvo tekutiny alebo potravín, dostanú sa do malej zbernej misky, ktorá sa nachádza medzi spodným tesniacim krúžkom **5**.

Pomocou vákuových hadíc **17**, obsiahnutých v dodávke a príslušných adaptérov **18/19/20** môžete nádoby a opätovne uzatvárateľné vrecká vákuovať. Pri niektorých vreckách alebo nádobách od rôznych výrobcov sa môže stať, že nie je potrebný žiadny adaptér **18/19/20**, a tak môžete čierny spojovací prvok na vákuovej hadici **17** zasunúť do vrecka/nádoby. Zistíte, ktorý adaptér **18/19/20** sa najlepšie zatvorí, prípadne či je jeden z adaptérov **18/19/20** vôbec potrebný.

UPOZORNENIE





- ▶ Vhodné vrecká a nádoby sú dostupné samostatne v našom online obchode, pozri k tomu kapitolu „Objednávanie náhradných dielov“.
- ▶ Vákuové hadice **17** a adaptéry **18/19/20** sú kompatibilné aj s vreckami a nádobami iných výrobcov.

Adaptér	napr. vhodný pre
Adaptér A 18	CASO* (séria VacuBoxx), Ernesto, rôzne vrecká s ventilom
Adaptér B 19	FoodSaver** (nádobá na čerstvé potraviny FFC02XX, FFC002X, 003X, 005X, 008X, 010X, súprava desiatových boxov T020-00024), rôzne vrecká s ventilom
Adaptér C 20	CASO* (súprava vákuových vreciek, zátky na víno), FoodSaver** (súprava nádob FSC003)
Bez adaptéra	FoodSaver** (uzáver na víno, marinovací box)





*CASO je zapísaná značka spoločnosti Caso Holding GmbH.

**FoodSaver je zapísaná značka spoločnosti Sunbeam Products, Inc.

Vákuovanie vrecka

- 1) Pripojte vákuovú hadicu **17** na nasávacie zariadenie  **9** prístroja.
- 2) Zvoľte vhodný adaptér A/B **18/19** pre vrecko, ktoré chcete vákuovať a nasuňte ho na vákuovú hadicu **17**.
- 3) Zatvorte veko prístroja **1**. Pritom dbajte na to, aby sa oba rohy veka prístroja **1** zaistili. Prípadne ich na značkách  a  opakovane zatlačte nadol tak, aby veko prístroja **1** zapadlo a zaistilo sa.
- 4) Vákuované vrecko starostlivo zatvorte. Vákuovanie funguje iba vtedy, keď je vrecko úplne uzavreté. Vrecko umiestnite najlepšie tak, aby odsávací otvor ležal na hladkom povrchu.
- 5) Adaptér A/B **18/19** zatlačte pevne na odsávací otvor na vrecku.
- 6) Stlačte tlačidlo  **16**. Kontrolka **16** svieti a prístroj odsaje vzduch z vrecka. Hneď ako bol odsatý vzduch, zelená kontrolka **16** zhasne.
- 7) Teraz môžete prídavný adaptér A/B **18/19** odstrániť z vrecka.

Vákuovanie nádoby

- 1) Pripojte vákuovú hadicu **17** na nasávacie zariadenie  **9** prístroja.
- 2) Zvoľte vhodný adaptér **18/19/20** pre nádobu, ktorú chcete vákuovať a nasuňte ho na vákuovú hadicu **17**.
- 3) Zatvorte veko prístroja **1**. Prítom dbajte na to, aby sa oba rohy veka prístroja **1** zaistili. Prípadne ich na značkách  a  opakovane zatlačte nadol tak, aby veko prístroja **1** zapadlo a zaistilo sa.
- 4) Pripojte adaptér **18/19/20** na príslušné zariadenie nádoby. Pre ďalšie informácie si pozrite návod na obsluhu nádoby.
- 5) Stlačte tlačidlo  **16**. Kontrolka **16** svieti a prístroj odsaje vzduch z nádoby. Hneď ako bol odsatý vzduch, kontrolka **16** zhasne.
- 6) Adaptér **18/19/20** môžete teraz odstrániť z nádoby a prístroja.

Čistenie

NEBEZPEČENSTVO

Nebezpečenstvo ohrozenia života zásahom elektrického prúdu!

- Predtým než začnete prístroj čistiť, vytiahnite zástrčku zo zásuvky.
- Zabezpečte, aby sa pri čistení nedostala do prístroja žiadna tekutina!

POZOR

Možné poškodenie prístroja.

- Nepoužívajte agresívne ani abrazívne čistiace prostriedky. Mohli by poškodiť povrch prístroja.
- Na odstránenie prípadných zvyškov lepidla zo zväracieho drôtu **4** nepoužívajte tvrdé ani ostré predmety. Inak by sa mohol poškodiť zvärací drôt **4** alebo izolácia.

Čistenie prístroja

- ◆ Povrch prístroja čistite výlučne mierne navlhčenou utierkou a jemným čistiacim prostriedkom.
- ◆ Vlhkou utierkou poutierajte horný **10** a spodný tesniaci krúžok **5**, ako aj prítlačné tesnenie **11**. Pred opakovaným použitím sa presvedčte o riadnom vyschnutí prístroja.
- ◆ Vákuové hadice **17**, ako aj adaptér **18/19/20** utrite vlhkou handrou. V prípade silného znečistenia môžete tieto diely umyť aj v teplej vode s trochou prostriedku na umývanie riadu. Pred opätovným použitím sa presvedčte, či sú všetky diely suché.
- ◆ Opláchnite zbernú misku na tekutiny, ktorá je umiestnená medzi spodným tesniacim krúžkom **5**, v teplej vode s trochou umývacieho prostriedku.



V prípade potreby môžete zbernú miskú umyť tiež v umývačke riadu. Pritom dávajte pozor na to, aby sa zberná miska nezasekla a ak je to možné, použite horný kôš umývačky riadu.

Uloženie

Prístroj má na spodnej strane telesa zabudovaný priestor na navinutie kábla ③, do ktorého môžete pri nepoužívaní prístroja navinúť sieťový kábel. Sieťový kábel navíňte v smere zobrazených šípok okolo navinutia kábla ③.

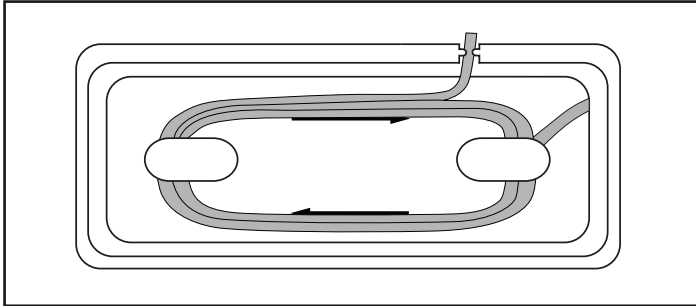

Tým zabránite zalomeniu, znečisteniu kábla a tomu, aby bol zdrojom nebezpečenstva, keď voľne visí:

POZOR

Možné poškodenie prístroja.

- ▶ Počas uschovania nenechávajte veko prístroja ① zaistené! Pri zaistenom veku prístroja ① pôsobí na horný ⑩ a spodný tesniaci krúžok ⑤, ako aj na prítlačné tesnenie ⑪ trvalý tlak. Tento trvalý tlak môže narušiť funkčnosť spomínaných prvkov.
- ◆ Prístroj uskladnite na čistom a suchom mieste bez priameho osvetlenia slnkom.

Likvidácia

Platí len pre Francúzsko:



Produkt, obal a návod na obsluhu sú recyklovateľné, podliehajú rozšírenej zodpovednosti výrobcu a zbierajú sa oddelene.

Likvidácia prístroja



Symbol preškrtnutej odpadovej nádoby na kolieskach upozorňuje, že tento prístroj podlieha smernici č. 2012/19/EU. Táto smernica stanovuje, že tento prístroj po uplynutí doby používania nesmiete zlikvidovať s normálnym domovým odpadom, ale musíte ho odovzdať v špeciálne zriadených zberných miestach, zberných dvoroch alebo v prevádzkach na likvidáciu odpadov.

Táto likvidácia je pre vás bezplatná. Chráňte životné prostredie a likvidujte odborne.

Pokiaľ váš starý prístroj obsahuje osobné údaje, máte zodpovednosť vymazať ich skôr, ako ho odovzdáte.



Informácie o možnostiach likvidácie výrobku, ktorý doslúžil, získate od svojej obecnej alebo mestskej samosprávy.

Likvidácia obalu



Pri výbere obalových materiálov sa prihliadalo na ekologické hľadisko a odborné možnosti likvidácie, a preto ich možno recyklovať. Nepotrebné obalové materiály zlikvidujte podľa miestne platných predpisov.



Obal zlikvidujte ekologicky. Dbajte na označenie na rôznych obalových materiáloch a triedte ich prípadne osobitne. Obalové materiály sú označené skratkami (a) a číslicami (b) s nasledujúcim významom: 1–7: plasty, 20–22: papier a lepenka, 80–98: kompozitné materiály.

Záruka spoločnosti Kompennass Handels GmbH

Vážená zákazníčka, vážený zákazník,

na tento prístroj máte záruku 3 roky od dátumu zakúpenia. V prípade nedostatkov tohto výrobku máte práva vyplývajúce zo zákona voči predajcovi tohto výrobku. Tieto Vaše práva vyplývajúce zo zákona nie sú obmedzené našou zárukou, uvedenou nižšie.

Záručné podmienky

Záručná doba začína plynúť dátumom zakúpenia. Prosím, uschovajte si pokladničný blok. Tento bude potrebný ako dôkaz o zakúpení.

Ak v priebehu troch rokov od dátumu zakúpenia tohto výrobku dôjde k chybe materiálu alebo výrobné chybe, výrobok vám – podľa nášho uváženia – bezplatne opravíme, vymeníme alebo uhradíme kúpnu cenu. Podmienkou tohto záručného plnenia je, že počas trojročnej lehoty sa poškodený prístroj a doklad o zakúpení (pokladničný blok) predloží so stručným opisom, v čom spočíva nedostatok prístroja a kedy sa vyskytol.

Ak je chyba pokrytá našou zárukou, zašleme Vám späť opravený alebo nový výrobok. Opravou alebo výmenou výrobku nezačína plynúť žiadna nová záručná doba.

Záručná doba a zákonné nároky na odstránenie chýb

Záručná doba sa záručným plnením nepredlži. To platí aj pre vymenené a opravené diely. Poškodenia a chyby zistené prípadne už pri kúpe, sa musia hlásiť okamžite po vybalení. Po uplynutí záručnej doby podliehajú prípadné opravy poplatku.

Rozsah záruky

Prístroj bol starostlivo vyrobený v súlade s prísnyimi smericami kvality a pred dodaním bol svedomito preskúšaný.

Záručné plnenie sa vzťahuje na chyby materiálu alebo výrobné chyby. Táto záruka sa nevzťahuje na časti výrobku, ktoré sú vystavené bežnému opotrebovaniu a preto ich možno pokladať za rýchlo opotrebitelné diely, ani na poškodenia krehkých dielov, ako sú napríklad spínače, akumulátory alebo diely vyrobené zo skla.

Táto záruka zaniká v prípade poškodenia výrobku neodborným používaním alebo neodbornou údržbou. Na správne používanie výrobku sa musia presne dodržiavať všetky pokyny, uvedené v návode na obsluhu. Bezpodmienečne sa musí zabrániť použitiu alebo úkonom, ktoré sa v návode na obsluhu neodporúčajú alebo pred ktorými sa varuje.

Výrobok je určený len na súkromné použitie a nie na priemyselné používanie. Záruka zaniká pri nesprávnom a neodbornom zaobchádzaní, pri použití násilia a pri zásahoch, ktoré neboli vykonané našim autorizovaným servisom.

Vybavenie v prípade záruky

Na zaručenie rýchleho vybavenia Vašej žiadosti postupujte podľa nasledujúcich pokynov:

- Na všetky otázky majte pripravený pokladničný doklad a číslo výrobku (IAN) 465208_2401 ako doklad o nákupe.
- Číslo výrobku nájdete na typovom štítku na výrobku, na gravúre na výrobku, na titulnej stránke návodu na obsluhu (dole vľavo) alebo ako nálepku na zadnej alebo spodnej strane výrobku.
- Ak dôjde k funkčným poruchám alebo iným nedostatkom, kontaktujte najprv nižšie uvedené servisné oddelenie **telefonicky** alebo **e-mailom**.
- Výrobok, zaevidovaný ako poruchový, môžete potom spolu s dokladom o nákupe (pokladničný blok) a uvedením popisu chyby a dátumu, kedy k nej došlo, bezplatne odoslať na adresu servisného strediska, ktorá Vám bude oznámená.



Na webovej stránke www.lidl-service.com si môžete stiahnuť tieto a mnoho ďalších príručiek, videá o výrobkoch a inštalačný softvér.

Pomocou tohto QR-kódu sa dostanete priamo na stránku servisu Lidl (www.lidl-service.com) a pomocou zadania čísla výrobku (IAN) 465208_2401 otvoríte váš návod na obsluhu.

Servis



Servis Slovensko

Tel. 0850 232001

E-Mail: kompernass@lidl.sk

IAN 465208_2401

Dovozca

Majte na pamäti, že nižšie uvedená adresa nie je adresou servisného strediska. Najprv kontaktujte uvedené servisné stredisko.

KOMPERNASS HANDELS GMBH

BURGSTRASSE 21

44867 BOCHUM

NEMECKO

www.kompernass.com

Objednávanie náhradných dielov

Náhradné diely pre tento produkt si môžete trvalo pohodlne doobjednať na internete na www.kompernass.com.

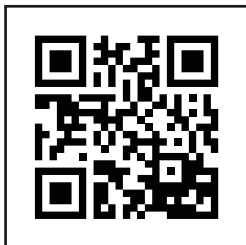

Naskenujte QR-kód pomocou vášho smartfónu/tabletu. Pomocou tohto QR kódu sa dostanete priamo na našu webovú stránku a môžete si prezrieť a objednať dostupné náhradné diely.

UPOZORNENIE

- ▶ Ak by ste mali mať problémy s online objednávkou, môžete sa obrátiť telefonicky alebo e-mailom na naše servisné centrum.
- ▶ Pri vašej objednávke vždy uveďte číslo výrobku (IAN 465208_2401), ktoré môžete nájsť na titulnom liste tohto návodu na obsluhu.
- ▶ Zohľadnite, prosím, že online objednávanie náhradných dielov nie je možné pre všetky krajiny.

Índice

Introducción	158
Uso previsto	158
Volumen de suministro e inspección de transporte	158
Desembalaje	159
Descripción del aparato	159
Características técnicas	160
Indicaciones de seguridad	160
Colocación y conexión	162
Requisitos del lugar de emplazamiento	162
Conexión eléctrica	162
Funciones	163
Consejos	163
Sellado del rollo de bolsas de plástico	165
Envasado al vacío	168
Envasado al vacío del rollo de bolsas de plástico	168
Envasado al vacío de recipientes y de bolsas reutilizables	170
Limpieza	172
Limpieza del aparato	172
Almacenamiento	173
Desecho	174
Desecho del aparato	174
Desecho del embalaje	174
Garantía de Kompernass Handels GmbH	175
Asistencia técnica	176
Importador	176
Pedido de recambios	177

Introducción

¡Felicidades por la compra de su aparato nuevo!

Ha adquirido un producto moderno y de alta calidad. Las instrucciones de uso forman parte del producto y contienen indicaciones importantes acerca de la seguridad, el uso y el desecho de este aparato. Antes de usar el producto, familiarícese con todas las indicaciones de manejo y de seguridad. Utilice el producto como se describe y para los ámbitos de aplicación indicados. Entregue todos los documentos cuando transfiera el producto a terceros.

Uso previsto

Este aparato está previsto exclusivamente para el sellado y envasado al vacío de alimentos en las cantidades habituales en un entorno doméstico y solo para un uso privado. Este aparato no está previsto para su uso comercial o industrial ni para un funcionamiento continuo.

Cualquier uso diferente o que supere lo indicado se considerará contrario al uso previsto. Se excluyen las reclamaciones de cualquier tipo en relación con los daños causados por un uso contrario al uso previsto. El riesgo será responsabilidad exclusiva del usuario.

Volumen de suministro e inspección de transporte

El aparato se suministra de serie con los siguientes componentes:

- Envasadora al vacío
- 1 rollo de bolsas
- 2 tubos
- 3 adaptadores
- 1 anillo de sellado de repuesto
- Estas instrucciones de uso

INDICACIÓN

- ▶ Compruebe la integridad del suministro y si hay daños visibles.
- ▶ Si el suministro está incompleto o se observan daños debido a un embalaje deficiente o al transporte, póngase en contacto con la línea directa de asistencia (consulte el capítulo **Asistencia técnica**).

Desembalaje

- ◆ Extraiga todas las piezas del aparato, el rollo de bolsas de plástico y las instrucciones de uso de la caja.
- ◆ Retire todo el material de embalaje.
- ◆ Retire la lámina protectora del panel de mando.

PELIGRO

- ▶ Los niños no deben jugar con los materiales de embalaje. Existe peligro de asfixia.

Descripción del aparato

Figura A

- 1 Tapa
- 2 Orificio de aspiración
- 3 Enrollables
- 4 Alambre fundente
- 5 Anillo inferior de sellado
- 6 Topes traseros
- 7 Topes delanteros
- 8 Desencastre de la tapa
- 9 Dispositivo de aspiración 
- 10 Anillo superior de sellado
- 11 Sello de presión

Figura B







- 12 Botón  inicio de la función "Sellado" con piloto de control (rojo)
- 13 Botón  inicio de la función "Envasado al vacío y sellado" con piloto de control (rojo)
- 14 Botón  activación de la función adicional "Wet" con piloto de control (verde)
- 15 Botón  activación de la función adicional "Soft" con piloto de control (verde)
- 16 Botón  inicio de la función "Envasado al vacío externo"/botón STOP para todas las funciones con piloto de control (verde)

Figura C

- 17 Tubo de envasado al vacío
- 18 Adaptador A
- 19 Adaptador B
- 20 Adaptador C

Características técnicas

Tensión de funcionamiento	220-240 V ~ (corriente alterna), 50/60 Hz
Consumo de potencia	125 W
Clase de protección	II/□ (aislamiento doble)
	Todas las piezas de este aparato que entran en contacto con alimentos son aptas para su uso con alimentos.

Indicaciones de seguridad

¡PELIGRO POR DESCARGA ELÉCTRICA!

- Antes de usar el aparato, compruebe si hay signos de daños externos visibles. No ponga en funcionamiento el aparato si está dañado.
- Si se estropea el cable de conexión de red de este aparato, encomiende su sustitución al fabricante, a su servicio de asistencia técnica o a una persona que posea una cualificación similar para evitar peligros.
- No utilice nunca el aparato con un cable de red defectuoso.
- No utilice ninguna prolongación de cable ni regleta de enchufes múltiples que no cumpla con las disposiciones de seguridad necesarias.
- ¡No abra nunca la carcasa del aparato!
- Retire la clavija de red de la base de enchufe antes de comenzar con la limpieza.
- Durante la limpieza, asegúrese de que no penetre humedad en la carcasa del aparato.

⚠ ¡PELIGRO DE LESIONES!

- Las reparaciones en el aparato deben ser realizadas exclusivamente por talleres autorizados o por el servicio de asistencia técnica. Una reparación indebida puede provocar un riesgo de lesiones para el usuario o daños en el aparato. Además, se anulará la garantía.
- La base de enchufe debe quedar fácilmente accesible de modo que, en caso de peligro, pueda extraerse el cable de red con facilidad.
- Los niños no deben realizar las tareas de limpieza y mantenimiento del aparato sin supervisión.
- Este aparato puede ser utilizado por niños a partir de 8 años y por personas cuyas facultades físicas, sensoriales o mentales sean reducidas o carezcan de los conocimientos y de la experiencia necesaria siempre que sean vigilados o hayan sido instruidos correctamente sobre el uso seguro del aparato y hayan comprendido los peligros que entraña.
- Los niños no deben jugar con el aparato.
- Vigile a los niños para asegurarse de que no jueguen con el aparato.
- No deje nunca el aparato sin vigilancia cuando esté listo para su uso. Después de utilizar el aparato o durante las pausas de funcionamiento, desenchufe siempre la clavija de red de la base de enchufe para impedir el encendido accidental del aparato.

⚠ ¡ATENCIÓN – DAÑOS MATERIALES!

- No utilice ningún tipo de reloj programador externo ni sistema de control remoto para accionar el aparato.

INDICACIÓN

- ▶ El usuario no tiene que hacer nada para cambiar el ajuste del producto entre 50 y 60 Hz. El producto se adapta tanto a 50 Hz como a 60 Hz.

Colocación y conexión

Requisitos del lugar de emplazamiento

Para un funcionamiento correcto y seguro del aparato, el lugar de emplazamiento deberá cumplir con los siguientes requisitos:





- Debe colocarse el aparato sobre una superficie firme, plana y horizontal.
- No utilice el aparato en un entorno caliente, mojado o muy húmedo ni cerca de material inflamable.
- La base de enchufe deberá quedar fácilmente accesible de modo que, en caso de peligro, pueda extraerse el cable de red con facilidad.

Conexión eléctrica

¡CUIDADO!

- ▶ Antes de conectar el aparato, compare los datos de conexión (tensión y frecuencia) que figuran en la placa de características con los de su red eléctrica. Dichos datos deben coincidir para que no se produzcan daños en el aparato.
 - ▶ Asegúrese de que el cable de red del aparato no presente daños y de que no esté tendido sobre superficies calientes y/o filos cortantes.
 - ▶ Procure que el cable de red no se tense ni se doble demasiado.
 - ▶ Evite que el cable de red quede colgando por las esquinas (para evitar tropiezos).
- ◆ Conecte la clavija de red a la base de enchufe.





Funciones

Botón		Función
	12	Inicio de la función "Sellado" (sin envasado al vacío)
	13	Inicio de la función "Envasado al vacío y sellado"
	14	Activación de la función adicional "Wet" (para alimentos especialmente húmedos)
	15	Activación de la función adicional "Soft" (para alimentos sensibles a la presión, como frutas o tartas)
	16	Inicio de la función "Envasado al vacío externo" (para el envasado al vacío con tubo y adaptador)/ botón STOP para todas las funciones

Consejos

En la siguiente tabla obtendrá indicaciones para preparar y procesar los alimentos de manera óptima.

Alimento	Indicaciones	Recipiente recomendado	Función adicional recomendada
Carne/pescado	<ul style="list-style-type: none"> – Utilice solo piezas frescas. – No rompa la cadena de frío. 	– Bolsa	
Verduras	<ul style="list-style-type: none"> – Pélelas o lávelas y séquelas. – Blanquee las verduras en agua hirviendo durante unos minutos, corte la cocción con agua helada y séquelas para evitar una pérdida del sabor y del color o la formación de gas* durante su conservación. 	– Bolsa	

Alimento	Indicaciones	Recipiente recomendado	Función adicional recomendada
Hojas para ensalada/ lechuga	<ul style="list-style-type: none"> – Lávelas y séquelas. – No son aptas para congelar. 	– Recipiente	
Fruta	– Pélelas o lávelas y séquelas.	– Frigorífico: recipiente	
		– Congelador: bolsa	 
Hierbas	<ul style="list-style-type: none"> – Lávelas y séquelas. – Ramitas enteras. 	– Bolsa	
Pan, bollería, pastelería		– Recipiente	
		– Bolsa	
Alimentos en polvo	– Coloque un trozo de papel de cocina en la parte superior dentro de la bolsa/recipiente o enváselos al vacío en su envase original.	<ul style="list-style-type: none"> – Bolsa – Recipiente 	
Líquidos fríos		– Recipiente	
Platos preparados templados		– Recipiente	
		– Bolsa	
Alimentos duros y puntiagudos (p. ej., espirales de pasta sin cocer)		– Recipiente	
		– Bolsa	

* Aplicable para todos los tipos de coles (brócoli, coles de Bruselas, col rizada, etc.), espárragos, tirabeques, judías, romanesco y pak choy.

Sellado del rollo de bolsas de plástico

INDICACIONES SOBRE EL ROLLO DE BOLSAS DE PLÁSTICO

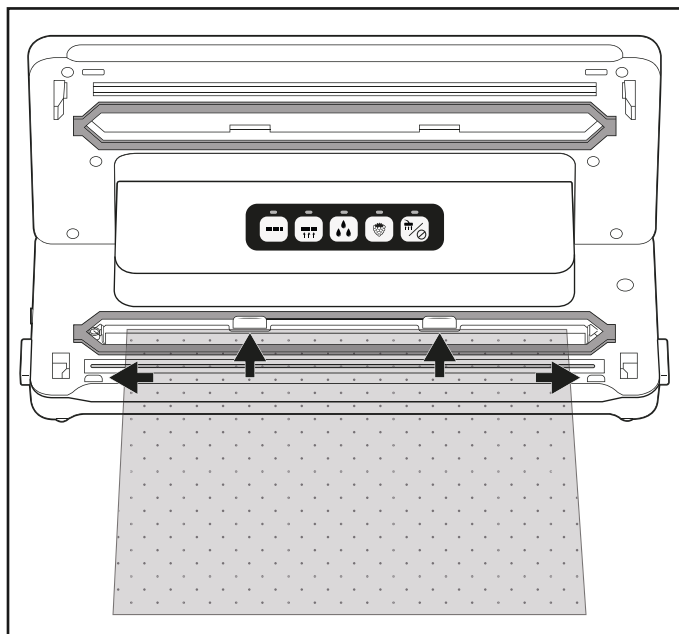

- ▶ La anchura máxima permitida para el rollo es de 30 cm. De lo contrario, no podrá sellarse correctamente.
- ▶ Utilice exclusivamente los rollos de bolsas de plástico que presenten un lado estructurado (puntos o acanaladuras), que posean un grosor de aprox. 0,17-0,29 mm (170-290 μ) y que sean de nailon (PA) PE. De lo contrario, el sellado no será hermético y el aparato podría dañarse. Para seleccionar los rollos de este tipo, consulte las indicaciones del envase. La calidad del sellado depende del tipo y del grosor del rollo de bolsas de plástico.
- ▶ El rollo suministrado es apto para temperaturas de entre -20 °C y +110 °C.
- ▶  El rollo suministrado no tiene BPA y es apto para su uso en el microondas. No obstante, no caliente nunca la bolsa totalmente sellada en el microondas. ¡Puede explotar! Uno de los lados de la bolsa debe estar abierto. Caliente la bolsa durante un máximo de 3 minutos a un máximo de 900 W.

- 1) Corte el rollo con unas tijeras según la longitud deseada para la bolsa y de la manera más recta posible.
- 2) Para abrir la tapa **1**, presione los desencastres de la tapa **8** y tire de la tapa **1** hacia arriba.
- 3) Introduzca el lado abierto de la bolsa en el aparato hasta que la abertura de la bolsa quede centrada dentro del anillo inferior de sellado **5**. La bolsa debe alcanzar como máximo los topes traseros **6** y debe quedar colocada entre los topes delanteros **7**. Si la bolsa sobrepasa uno de los topes o ambos topes **6/7**, no podrá sellarse correctamente:



INDICACIÓN

► La abertura de la bolsa debe colocarse sobre el alambre fundente **4** de forma que quede lisa. De lo contrario, no se sellará correctamente.

- 4) Cierre la tapa **1**. El sello de presión **11** presiona la bolsa sobre el alambre fundente **4** de forma que el sellado quede liso. Asegúrese de que las dos esquinas de la tapa **1** queden encastradas. En caso necesario, presiónelas hacia abajo sobre las marcas  y  de forma que la tapa **1** quede encastrada y cerrada.
- 5) Pulse el botón  **12**. Tras esto, se enciende el piloto de control **12**. En cuanto finaliza el proceso de sellado, el piloto de control **12** parpadea brevemente y se apaga.

INDICACIÓN

► Puede detenerse en cualquier momento el proceso de sellado con pulsar el botón  **13**. Tras esto, el piloto de control **12** parpadea y se apaga.

¡ATENCIÓN: DAÑOS MATERIALES!

Si durante el proceso de sellado el piloto de control ⑫ no se apaga tras un máximo de 10 segundos, el aparato está defectuoso.

- ▶ Extraiga inmediatamente la clavija de red de la base de enchufe. No intente reparar el aparato usted mismo. Póngase en contacto con el servicio de asistencia técnica.
- 6) Para abrir la tapa ①, presione los desencastres de la tapa ③ y tire de la tapa ① hacia arriba. Retire la bolsa. La bolsa solo estará sellada por un extremo.

INDICACIÓN

- ▶ Asegúrese de que el sellado sea correcto. Un sellado correcto debe ser liso, rectilíneo y carecer de pliegues.
- 7) Llene la bolsa. Debe dejarse un espacio mínimo de 6 cm con respecto al borde que deba sellarse.

¡ATENCIÓN: DAÑOS MATERIALES!

- ▶ Llene la bolsa de forma que no pueda derramarse ningún resto de alimento ni de líquidos durante el sellado y penetrar en el aparato.
- 8) Si no desea envasar la bolsa al vacío, selle ahora el otro extremo abierto.

INDICACIÓN

- ▶ Espere unos segundos antes de sellar la siguiente bolsa para que el aparato pueda enfriarse.
Durante la fase de enfriamiento no puede activarse la función "sellado".

Envasado al vacío

Envasado al vacío del rollo de bolsas de plástico



Al sellar la bolsa, también puede extraerse el aire (envasado al vacío):

INDICACIÓN



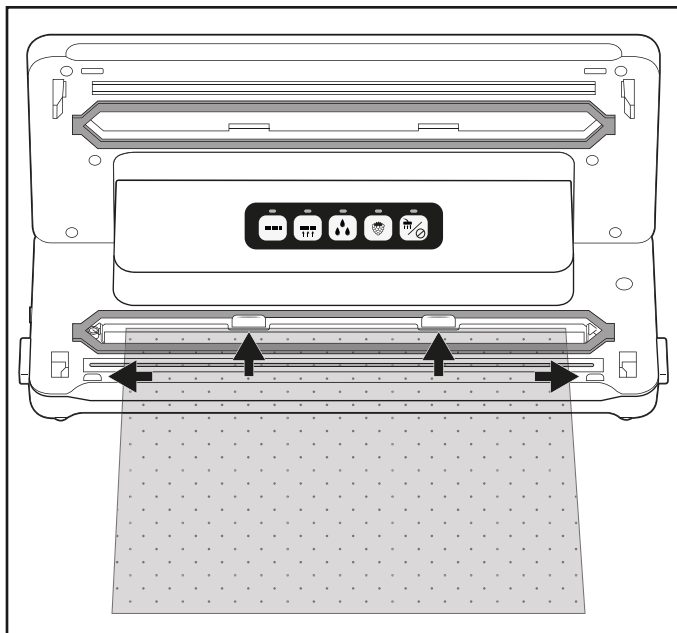

- ▶ No envase al vacío ninguna bolsa que solo contenga líquido.
- ▶ Si desea envasar al vacío una bolsa con alimentos húmedos/jugosos, asegúrese de que el aparato no aspire ningún líquido. No obstante, si se aspiran pequeñas cantidades de líquidos o alimentos involuntariamente, estos acaban en la pequeña bandeja colectora situada en el espacio intermedio del anillo inferior de sellado **5**.

- 1) Introduzca el lado abierto de la bolsa en el aparato hasta que la abertura de la bolsa quede centrada dentro del anillo inferior de sellado **5**. La bolsa debe alcanzar como máximo los topes traseros **6** y debe quedar colocada entre los topes delanteros **7**. De lo contrario, la succión y el sellado no pueden realizarse correctamente.





- 2) Cierre la tapa **1**. Asegúrese de que las dos esquinas de la tapa **1** queden encastradas. En caso necesario, presiónelas hacia abajo sobre las marcas  y  de forma que la tapa **1** quede encastrada y cerrada.



INDICACIÓN

- ▶ Asegúrese de que el anillo superior **10** y el anillo inferior de sellado **5** no estén dañados. De lo contrario, el aparato no podrá succionar el aire de la bolsa.
 - ▶ Si uno de los anillos de sellado **10/5** está dañado, tire de este para extraerlo de su alojamiento y coloque en su lugar el anillo de sellado de repuesto ejerciendo presión.
- 3) En caso necesario, seleccione la función adicional que corresponda para su alimento. De lo contrario, omita este paso y vaya directamente al punto 4):
- Pulse el botón  **14** si desea envasar al vacío un alimento especialmente húmedo o jugoso, como carne recién marinada o trozos de fruta. Si hay humedad entre las dos partes de la bolsa en la zona de sellado, es posible que el sellado se realice incorrectamente. Si se activa esta función, el tiempo de sellado aumenta, por lo que el sellado es más estable.
Si la función adicional  “Wet” está activada, se ilumina el piloto de control **14** correspondiente.
 - Pulse el botón  **15** si desea envasar al vacío alimentos sensibles a la presión, como tartas o frutas del bosque. Al activar la función adicional “Soft”, se reduce un poco la presión de vacío y el alimento no queda tan aplastado.
Si la función adicional  “Soft” está activada, se ilumina el piloto de control **15** correspondiente.

INDICACIÓN

- ▶ Si desea envasar al vacío un alimento húmedo y sensible a la presión, también puede activar ambas funciones adicionales al mismo tiempo.
- 4) Pulse el botón  **13**. Tras esto, el piloto de control **13** se ilumina y el aparato extrae el aire de la bolsa. En cuanto se succiona el aire de la bolsa, también se enciende el piloto de control  **12**. Tras esto, el aparato sellará la bolsa. En cuanto finaliza el proceso de sellado, los dos pilotos de control **13/12** parpadean y se apagan.
- 5) Una vez se apaguen ambos pilotos de control **13/12**, podrá abrir la tapa tras presionar los desencastres de la tapa **8** y tirar de la tapa **1** hacia arriba. Retire la bolsa sellada y envasada al vacío.

INDICACIÓN

- ▶ Puede interrumpirse en cualquier momento el proceso de envasado al vacío con pulsar el botón  **16**. Tras esto, el piloto de control **15** se apaga. Vuelva a pulsar el botón  **16** para continuar con el proceso de envasado al vacío.
Si el aparato ya ha pasado al proceso de sellado y, además, se ha iluminado el piloto de control **12**, también puede detenerse el proceso con el botón  **16**. Los pilotos de control **13/12** primero parpadean y después se apagan. Tras esto, el aparato detendrá el proceso de sellado.
- ▶ Tras sellar al vacío 5 bolsas de forma consecutiva, deje que el aparato se enfríe durante aprox. 1 minuto. Durante esta fase de enfriamiento, es posible que no pueda activarse el aparato.
Tras la fase de enfriamiento, podrá seguir utilizando el aparato con normalidad (aunque no haya transcurrido un minuto completo).

CONSEJO: COCCIÓN "SOUS-VIDE" O COCCIÓN AL VACÍO

- ▶ Dado que el rollo de bolsas de plástico suministrado es apto para temperaturas de entre -20 °C y +110 °C, puede utilizarse para la cocción "sous-vide". "Sous-vide" significa "al vacío" en francés. En el proceso de cocción al vacío, el alimento (principalmente, carne o pescado, aunque también se admiten verduras) se envasa al vacío en una bolsa y, después, se cuece a baja temperatura (de 50 a 90 °C aproximadamente) en agua o vapor. La ventaja de esta técnica es que evita que los sabores o aromas más volátiles se pierdan durante la cocción. Además, el alimento no se seca y se conservan las vitaminas y los aromas. Si se añaden hierbas o especias en la bolsa envasada al vacío, estas transmiten su sabor al alimento con mayor intensidad.

Envasado al vacío de recipientes y de bolsas reutilizables

INDICACIONES

- ▶ No envase al vacío ninguna bolsa que solo contenga líquido.
- ▶ Si solo desea envasar líquidos al vacío, p. ej., sopas, use un recipiente apto para el envasado al vacío. Asegúrese de que la válvula de aspiración del recipiente no penetre en el líquido llenado. Si es posible, deje suficiente distancia con respecto al borde del recipiente.
- ▶ Si desea envasar al vacío una bolsa con alimentos húmedos/jugosos, asegúrese de que el aparato no aspire ningún líquido. No obstante, si se aspiran pequeñas cantidades de líquidos o alimentos involuntariamente, estos acaban en la pequeña bandeja colectora situada en el espacio intermedio del anillo inferior de sellado **5**.

Los tubos de envasado al vacío **17** y sus adaptadores **18/19/20** correspondientes incluidos en el volumen de suministro permiten envasar al vacío recipientes y bolsas reutilizables. Con las bolsas o recipientes de algunos fabricantes, es posible que no se necesite ningún adaptador **18/19/20** y que pueda aplicarse

directamente el acoplamiento negro del tubo de envasado al vacío **17** en la bolsa/recipiente. Pruebe qué adaptador **18/19/20** se acopla mejor y si realmente es necesario utilizar algún adaptador **18/19/20**.

INDICACIÓN





- ▶ Pueden adquirirse por separado las bolsas y recipientes aptos para el aparato en nuestra tienda online; consulte el capítulo "Pedido de recambios".
- ▶ Los tubos de envasado al vacío **17**, y los adaptadores **18/19/20** también son compatibles con las bolsas y recipientes de otros fabricantes.

Adaptadores	aptos, p. ej., para lo siguiente:
Adaptador A 18	CASO* (serie VacuBoxx), Ernesto, distintas bolsas con válvula
Adaptador B 19	FoodSaver** (recipientes FFC02XX, FFC002X, 003X, 005X, 008X, 010X, set de fiambreras T020-00024), distintas bolsas con válvula
Adaptador C 20	CASO* (set de recipientes al vacío, tapones para botellas de vino), FoodSaver** (set de recipientes FSC003)
Sin adaptador	FoodSaver** (tapón para botellas de vino, recipiente para marinado)





*CASO es una marca registrada de Caso Holding GmbH.

**FoodSaver es una marca registrada de Sunbeam Products, Inc.

Envasado al vacío de bolsas

- 1) Conecte un tubo de envasado al vacío **17** en el dispositivo de aspiración  **9** del aparato.
- 2) Seleccione el adaptador A/B **18/19** adecuado para la bolsa que desee utilizar y conéctelo en el tubo de envasado al vacío **17**.
- 3) Cierre la tapa **1**. Asegúrese de que las dos esquinas de la tapa **1** queden encastradas. En caso necesario, presiónelas hacia abajo sobre las marcas  y  de forma que la tapa **1** quede encastrada y cerrada.
- 4) Cierre cuidadosamente la bolsa que deba envasarse al vacío. El envasado solo funciona si la bolsa está completamente cerrada. En la medida de lo posible, coloque la bolsa de forma que su orificio de aspiración quede sobre una superficie lisa.
- 5) Presione el adaptador A/B **18/19** firmemente en el orificio de aspiración de la bolsa.
- 6) Pulse el botón  **16**. Tras esto, el piloto de control **16** se ilumina y el aparato extrae el aire de la bolsa. En cuanto se succiona el aire de la bolsa, el piloto de control **16** se apaga.
- 7) A continuación, podrá retirar el adaptador A/B **18/19** de la bolsa.

Envasado al vacío de recipientes

- 1) Conecte el tubo de envasado al vacío **17** en el dispositivo de aspiración  **9** del aparato.
- 2) Seleccione el adaptador **18/19/20** adecuado para el recipiente que desee utilizar y conéctelo en el tubo de envasado al vacío **17**.
- 3) Cierre la tapa **1**. Asegúrese de que las dos esquinas de la tapa **1** queden encastradas. En caso necesario, presiónelas hacia abajo sobre las marcas  y  de forma que la tapa **1** quede encastrada y cerrada.
- 4) Conecte el adaptador **18/19/20** en el dispositivo correspondiente del recipiente. Para obtener información adicional, consulte las instrucciones de uso del recipiente.
- 5) Pulse el botón  **16**. Tras esto, el piloto de control **16** se ilumina y el aparato extrae el aire del recipiente. En cuanto se succiona el aire del recipiente, el piloto de control **16** se apaga.
- 6) A continuación, pueden retirarse los adaptadores **18/19/20** del recipiente y del aparato.

Limpieza

PELIGRO

¡Peligro de muerte por descarga eléctrica!

- ▶ Retire la clavija de red de la base de enchufe antes de comenzar con la limpieza.
- ▶ Durante la limpieza, asegúrese de que no penetre humedad en la carcasa del aparato.

¡CUIDADO!

Posibles daños en el aparato.

- ▶ No utilice productos de limpieza agresivos ni abrasivos, ya que podrían dañar la superficie de la carcasa.
- ▶ No utilice objetos duros ni afilados para retirar cualquier resto adhesivo del alambre fundente **4**. De lo contrario, podrían dañarse el alambre fundente **4** o el aislamiento.

Limpieza del aparato

- ◆ Limpie la superficie de la carcasa exclusivamente con un paño ligeramente humedecido con un producto de limpieza suave.
- ◆ Limpie el anillo superior **10** y el anillo inferior de sellado **5**, así como el sello de presión **11**, con un trapo húmedo. Asegúrese de que el aparato esté seco antes de volver a utilizarlo.

- ◆ Limpie los tubos de envasado al vacío **17** y los adaptadores **18/19/20** con un paño húmedo. Si quedan restos de suciedad, también pueden limpiarse estas piezas en agua caliente con un poco de jabón lavavajillas. Asegúrese de que todas las piezas se hayan secado antes de volver a utilizarlas.
- ◆ Limpie la bandeja colectora situada en el espacio intermedio del anillo inferior de sellado **5** en agua caliente con un poco de jabón lavavajillas para eliminar los líquidos acumulados.



En caso necesario, también puede limpiarse la bandeja colectora en el lavavajillas. Para ello, asegúrese de que no quede aprisionada en el lavavajillas y utilice, si es posible, la bandeja superior.

Almacenamiento

El aparato tiene un enrollables **3** integrado en su parte inferior que permite enrollar el cable de red mientras no se esté utilizando. Enrolle el cable de red en el enrollables **3** en el sentido indicado por la flecha.

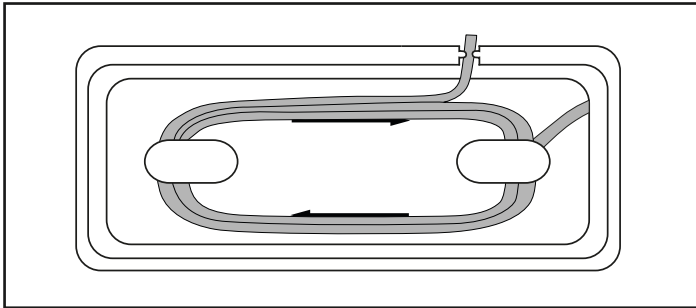

De esta manera, se evita que quede aprisionado, que se ensucie o que pueda ser una fuente de peligro al colgar suelto.

¡CUIDADO!

Posibles daños en el aparato.

- ▶ Durante el almacenamiento, no deje encastrada la tapa **1**. Con la tapa **1** encastrada, se ejerce una presión continua sobre el anillo superior **10** y el anillo inferior de sellado **5**, así como sobre el sello de presión **11**, que podría afectar a su funcionamiento.
- ◆ Guarde el aparato en un lugar limpio, seco y protegido de la radiación solar directa.

Desecho

Válido únicamente para Francia:



El producto, el embalaje y las instrucciones de uso son reciclables, se someten a una responsabilidad ampliada del fabricante y se desechan por separado.

Desecho del aparato



El símbolo adyacente de un contenedor tachado sobre unas ruedas indica que este aparato está sujeto a la Directiva 2012/19/EU. Dicha Directiva estipula que el aparato no debe desecharse con la basura doméstica normal al finalizar su vida útil, sino en puntos de recogida, puntos limpios o a través de empresas de desechos previstas especialmente para ello.

Este tipo de desecho es gratuito. Cuide el medio ambiente y deseche el aparato de la manera adecuada.

Si el aparato contiene datos personales, será su responsabilidad eliminarlos antes de entregarlo para su desecho.



Puede informarse acerca de las posibilidades de desecho de los aparatos usados en su administración municipal o ayuntamiento.

Desecho del embalaje



El material de embalaje se ha seleccionado teniendo en cuenta criterios ecológicos y de desecho, por lo que es reciclable. Deseche el material de embalaje innecesario de la forma dispuesta por las normativas locales aplicables.



Deseche el embalaje de forma respetuosa con el medio ambiente. Observe las indicaciones de los distintos materiales de embalaje y, si procede, reciclelos de la manera correspondiente. Los materiales de embalaje cuentan con abreviaciones (a) y cifras (b) que significan lo siguiente: 1-7: plásticos; 20-22: papel y cartón; 80-98: materiales compuestos.

Garantía de Kompernass Handels GmbH

Estimado cliente:

Este aparato cuenta con una garantía de 3 años a partir de la fecha de compra. Si se detectan defectos en el producto, puede ejercer sus derechos legales frente al vendedor. Estos derechos legales no se ven limitados por la garantía descrita a continuación.

Condiciones de la garantía

El plazo de la garantía comienza con la fecha de compra. Guarde bien el comprobante de caja, ya que lo necesitará como justificante de compra.

Si dentro de un periodo de tres años a partir de la fecha de compra de este producto se detecta un defecto en su material o un error de fabricación, asumiremos la reparación o sustitución gratuita del producto o restituiremos el precio de compra a nuestra elección. La prestación de la garantía requiere la presentación del aparato defectuoso y del justificante de compra (comprobante de caja), así como una breve descripción por escrito del defecto detectado y de las circunstancias en las que se haya producido dicho defecto, dentro del plazo de tres años.

Si el defecto está cubierto por nuestra garantía, le devolveremos el producto reparado o le suministraremos uno nuevo. La reparación o sustitución del producto no supone el inicio de un nuevo periodo de garantía.

Duración de la garantía y reclamaciones legales por vicios

La duración de la garantía no se prolonga por hacer uso de ella. Este principio también se aplica a las piezas sustituidas y reparadas. Si después de la compra del aparato, se detecta la existencia de daños o de defectos al desembalarlo, deben notificarse de inmediato. Cualquier reparación que se realice una vez finalizado el plazo de garantía estará sujeta a costes.

Alcance de la garantía

El aparato se ha fabricado cuidadosamente según estándares elevados de calidad y se ha examinado en profundidad antes de su entrega.

La prestación de la garantía se aplica a defectos en los materiales o errores de fabricación. Esta garantía no cubre las piezas del producto normalmente sometidas al desgaste y que, en consecuencia, puedan considerarse piezas de desgaste ni los daños producidos en los componentes frágiles, p. ej., interruptores, baterías o piezas de vidrio.

Se anulará la garantía si el producto se daña o no se utiliza o mantiene correctamente. Para utilizar correctamente el producto, deben observarse todas las indicaciones especificadas en las instrucciones de uso. Debe evitarse cualquier uso y manejo que esté desaconsejado o frente al que se advierta en las instrucciones de uso.

El producto está previsto exclusivamente para su uso privado y no para su uso comercial. En caso de manipulación indebida e incorrecta, uso de la fuerza y apertura del aparato por personas ajenas a nuestros centros de asistencia técnica autorizados, la garantía perderá su validez.

Proceso de reclamación conforme a la garantía

Para garantizar una tramitación rápida de su reclamación, le rogamos que observe las siguientes indicaciones:

- Mantenga siempre a mano el comprobante de caja y el número de artículo (IAN) 465208_2401 como justificante de compra.
- Podrá ver el número de artículo en la placa de características del producto, grabado en el producto, en la portada de las instrucciones de uso (parte inferior izquierda) o en el adhesivo de la parte trasera o inferior del producto.
- Si se producen errores de funcionamiento u otros defectos, póngase primero en contacto con el departamento de asistencia técnica especificado a continuación **por teléfono** o **por correo electrónico**.
- Podrá enviar el producto calificado como defectuoso junto con el justificante de compra (comprobante de caja) y la descripción del defecto y de las circunstancias en las que se haya producido de forma gratuita a la dirección de correo proporcionada.



En www.lidl-service.com, podrá descargar este manual de usuario y muchos otros más, así como vídeos sobre los productos y software de instalación.

Con este código QR, accederá directamente a la página del Servicio Lidl (www.lidl-service.com) y podrá abrir las instrucciones de uso mediante la introducción del número de artículo (IAN) 465208_2401.

Asistencia técnica

ES

Servicio España

Tel.: 900 984 989

E-Mail: kompennass@lidl.es

IAN 465208_2401

Importador

Tenga en cuenta que la dirección siguiente no es una dirección de asistencia técnica. Póngase primero en contacto con el centro de asistencia técnica especificado.

KOMPENASS HANDELS GMBH

BURGSTRASSE 21 • 44867 BOCHUM

ALEMANIA

www.kompennass.com

Pedido de recambios

Puede pedir recambios para este producto cómodamente por Internet en www.kompernass.com de forma permanente.



Escanee el código QR con su smartphone/tableta. Con este código QR, podrá acceder directamente a nuestra página web, ver los recambios disponibles y solicitarlos.

INDICACIÓN

- ▶ Si tiene algún problema con el pedido en línea, puede ponerse en contacto con nuestro centro de atención al cliente por teléfono o por correo electrónico.
- ▶ Especifique siempre el número de artículo (IAN 465208_2401) indicado en la portada de estas instrucciones de uso al realizar su pedido.
- ▶ Le rogamos que tenga en cuenta que no en todos los países a los que realizamos envíos se pueden pedir recambios por Internet.

Indholdsfortegnelse

Indledning	180
Anvendelsesområde	180
Pakkens indhold og transporteftersyn	180
Udpakning	181
Beskrivelse af produktet	181
Tekniske data	182
Sikkerhedsanvisninger	182
Opstilling og tilslutning	184
Krav til opstillingsstedet	184
Elektrisk tilslutning	184
Funktioner	185
Tips	185
Svejsning af slangefolien	187
Vakuumering	190
Vakuumering af slangefolie	190
Vakuumering af beholdere og poser, der kan lukkes igen	192
Rengøring	194
Rengøring af produktet	194
Opbevaring	195
Bortskaffelse	195
Bortskaffelse af produktet	196
Bortskaffelse af emballage	196
Garanti for Kompernass Handels GmbH	196
Service	198
Importør	198
Bestilling af reservedele	198

Indledning

Til lykke med købet af dit nye produkt!

Du har valgt et moderne produkt af høj kvalitet. Betjeningsvejledningen er en del af dette produkt. Den indeholder vigtige informationer om sikkerhed, anvendelse og bortskaffelse. Du bør sætte dig ind i alle produktets betjenings- og sikkerhedsanvisninger før brug. Brug kun produktet som beskrevet og kun til de angivne anvendelsesområder. Lad vejledningen følge med produktet, hvis du overdrager det til andre.

Anvendelsesområde

Dette produkt er udelukkende beregnet til indsvejsning og vakuumering af fødevarer i almindelige husholdningsmængder og kun til privat brug. Dette produkt er ikke beregnet til erhvervs-mæssig eller industriel brug og ikke til længerevarende anvendelse.

Al anden anvendelse betragtes som værende uden for anvendelsesområdet. Der kan ikke stilles krav i forbindelse med skader forårsaget af anvendelse til formål uden for anvendelsesområdet. Brugeren bærer alene risikoen.

Pakkens indhold og transporteftersyn

Produktet leveres som standard med følgende dele:

- Vakuumpakker
- 1 x folierulle
- 2 x slange
- 3 x adapter
- 1 x ekstra pakningsring
- Denne betjeningsvejledning

BEMÆRK

- ▶ Kontrollér, at alle dele er leveret med, og at de ikke har synlige skader.
- ▶ Hvis der mangler dele, eller hvis nogle af delene er defekte på grund af mangelfuld emballage eller på grund af transporten, bedes du henvende dig til service-hotline (se kapitlet **Service**).

Udpakning

- ◆ Tag alle delene, slangefolien og betjeningsvejledningen ud af kassen.
- ◆ Fjern al emballagen.
- ◆ Fjern beskyttelsesfolien fra betjeningspanelet.

FARE





- ▶ Lad aldrig børn lege med emballagen. Der er fare for kvælning.

Beskrivelse af produktet

Figur A

- 1 Låg
- 2 Sugeåbning
- 3 Ledningsopvikling
- 4 Svejsetråd
- 5 Nederste pakkingsring
- 6 Bageste stop
- 7 Forreste stop
- 8 Oplukning til låg
- 9 Indsugningsanordning 
- 10 Øverste pakkingsring
- 11 Pressepakning



Figur B

- 12 Knap  start funktionen "svejsning" med kontrollampe (rød)
- 13 Knap  start funktionen "vakuumering og svejsning" med kontrollampe (rød)
- 14 Knap  aktivering af ekstrafunktionen "Wet" med kontrollampe (grøn)
- 15 Knap  aktivering af ekstrafunktionen "Soft" med kontrollampe (grøn)
- 16 Knap  start funktionen "ekstern vakuumering"/STOP-knap til alle funktioner med kontrollampe (grøn)

Figur C

- 17 Vakuumslange
- 18 Adapter A
- 19 Adapter B
- 20 Adapter C

Tekniske data

Driftsspænding	220 - 240 V ~ (vekselspænding), 50/60 Hz
Effektforbrug	125 W
Beskyttelsesklasse	II /  (dobbeltisolering)
	Alle dele til dette produkt, som kommer i kontakt med fødevarer, er fødevareegnede.

Sikkerhedsanvisninger

FARE FOR ELEKTRISK STØD!

- Kontrollér produktet for udvendige, synlige skader før brug. Brug aldrig produktet, hvis det er beskadiget.
- Hvis dette produkts tilslutningsledning beskadiges, skal den udskiftes af producenten eller dennes kundeservice eller af en person med tilsvarende kvalifikationer, så farlige situationer undgås.
- Brug aldrig produktet, hvis ledningen er defekt.
- Brug ikke forlængerledninger eller stikdåser, som ikke er i overensstemmelse med sikkerhedsbestemmelserne.
- Åbn aldrig produktets kabinet!
- Tag stikket ud af stikkontakten, før du begynder rengøringen.
- Sørg for, at der ikke kommer fugt ind i produktet under rengøringen.

⚠ FARE FOR PERSONSKADER!

- Lad kun autoriserede specialforretninger eller kundeservice reparere produktet. Forkert udførte reparationer kan føre til personskader for brugeren, eller produktet kan beskadiges. Desuden bortfalder alle garantikrav.
- Der skal være let adgang til stikkontakten, så ledningen hurtigt kan trækkes ud i en nødsituation.

⚠ FARE FOR PERSONSKADER!

- Rengøring og brugervedligeholdelse må ikke udføres af børn uden opsyn.
- Dette redskab kan bruges af børn fra 8 år og derover og af personer med nedsatte fysiske, motoriske eller mentale evner eller manglende erfaring og/eller viden, hvis de er under opsyn eller undervises i sikker brug af redskabet og de farer, der kan være forbundet med det.
- Børn må ikke lege med produktet!
- Børn skal være under opsyn, så det sikres, at de ikke leger med produktet.
- Sørg for, at produktet altid er under opsyn, når det er klar til brug. Træk altid strømstikket ud af stikkontakten efter brug, eller hvis du afbryder arbejdet, så produktet ikke starter ved en fejltagelse.

⚠ OBS - MATERIELLE SKADER!

- Brug aldrig et eksternt timerur eller et separat fjernbetjenings-system til betjening af produktet.

BEMÆRK

- ▶ Brugeren behøver ikke at foretage sig noget for at omstille produktet fra 50 til 60 Hz eller omvendt. Produktet tilpasser sig både til 50 og til 60 Hz.

Opstilling og tilslutning

Krav til opstillingsstedet

Opstillingsstedet skal opfylde følgende krav for at garantere sikker og fejlfri brug af produktet:





- Ved opstilling skal produktet stilles på et fast, fladt og vandret underlag.
- Brug ikke produktet i varme, våde eller meget fugtige omgivelser eller i nærheden af brændbart materiale.
- Der skal være let adgang til stikkontakten, så ledningen hurtigt kan trækkes ud i en nødsituation.

Elektrisk tilslutning

OBS

- ▶ Sammenlign tilslutningsdataene (spænding og frekvens) på typeskiltet med dit elnets data før tilslutning af produktet. Disse data skal stemme overens, så produktet ikke beskadiges.
- ▶ Kontrollér, at produktets strømledning er ubeskadiget og ikke er lagt over varme og/eller skarpe kanter.
- ▶ Sørg for, at strømledningen ikke trækkes stramt ud eller har knæk.
- ▶ Lad ikke strømledningen hænge ud over hjørner (fare for at snuble).
- ◆ Sæt stikket i stikkontakten.





Funktioner

Knap		Funktion
	12	Start funktionen "Svejsning" (uden vakuumering)
	13	Start funktionen "vakuumering og svejsning"
	14	Aktivering af ekstra funktionen "Wet" (til meget fugtige fødevarer)
	15	Aktivering af funktionen "Soft" (til trykfølsomme fødevarer som f.eks. frugt eller kager)
	16	Start funktionen "ekstern vakuumering" (til vakuumering med slange og adapter)/STOP-knap til alle funktioner

Tips

I nedenstående tabel kan du se anvisninger til optimal forberedelse og behandling af fødevarer.

Fødevarer	Anvisninger	Anbefalet beholder	Anbefalede ekstrafunktioner
Kød/fisk	<ul style="list-style-type: none"> – Brug kun friske produkter – Bryd ikke kølekæden 	– Pose	
Grøntsager	<ul style="list-style-type: none"> – Skræl eller skyl og tør – Blanchér nogle få minutter i kogende vand efterfulgt af iskoldt vand som chokeffekt, og lad grøntsagerne dryppe af for at undgå tab af smag og farve eller gasdannelse* under opbevaringen 	– Posea	

Fødevarer	Anvisninger	Anbefalet beholder	Anbefalede ekstrafunktioner
Bladsalat/ salat	<ul style="list-style-type: none"> – Skyl og tør – Ikke egnet til frysning 	– Beholder	
Frugt	– Skræl eller skyl og tør	– Køleskab: Beholder	
		– Fryser: Pose	 
Krydderurter	<ul style="list-style-type: none"> – Skyl og tør – Hele stilke 	– Pose	
Bagværk		– Beholder	
		– Pose	
Fødevarer i pulverform	– Læg et stykke køkkenrulle øverst i posen/holderen eller vakuumér i den originale indpakning	<ul style="list-style-type: none"> – Pose – Beholder 	
Kolde væsker		– Beholder	
Afkølede, tilberedte retter		– Beholder	
		– Pose	
Hårde, spid- se fødevarer (f.eks. ukogt spiralpasta)		– Beholder	
		– Pose	

* Gælder f.eks. alle kåltyper (broccoli, rosenkål, grønkål osv.), asparges, sukkerærter, bønner, romanesco-kål og pak choy.

Svejsning af slangefolien

OPLYSNINGER OM FOLIEN

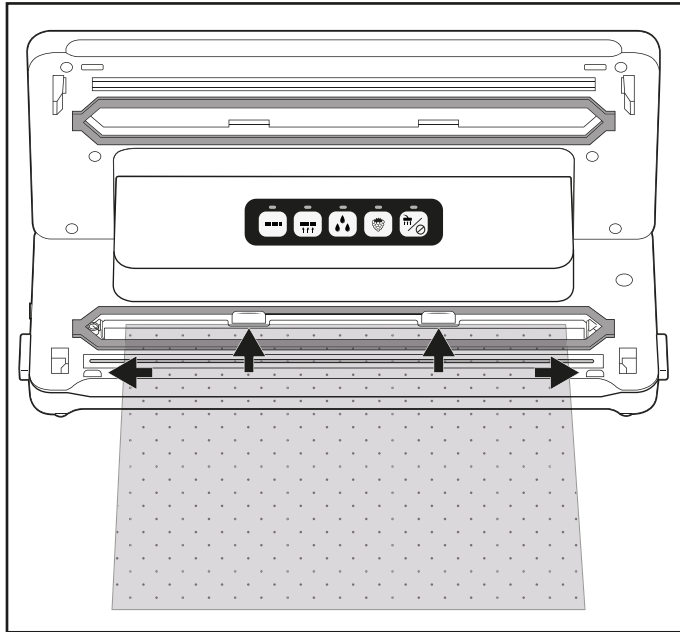

- ▶ Folien må maksimalt være 30 cm bred. Ellers kan den ikke svejses korrekt.
- ▶ Brug kun folier til dette produkt, som har en struktur på den ene side (punkter eller riller) og en tykkelse på 0,17 - 0,29 mm (170 - 290 µ), og som er fremstillet af nylon (PA) -PE. Ellers bliver svejsesømmen ikke tæt, og produktet kan gå i stykker. Folietypen er angivet på emballagen. Svejsesømmens kvalitet varierer efter foliens type og tykkelse.
- ▶ Den medfølgende folie er egnet til temperaturer mellem -20°C og +110°C.
- ▶  Den medfølgende folie er BPA-fri og egnet til mikrobølgeovn. Varm dog aldrig posen op i mikrobølgeovnen, hvis den er svejset helt sammen. Posen kan eksplodere! Den ene side af posen skal være åben. Opvarm maksimalt posen i 3 minutter ved maksimalt 900 W.

- 1) Skær den ønskede poselængde af slangefolien så lige som muligt med en saks.
- 2) Åbn låget **1** ved at trykke på oplukningerne til låget **3** og åbn låget **1** ved at klappe det op.
- 3) Læg posens åbne ende ind i produktet, så posens åbning befinder i midt i den nederste pakningsring **5**. Posen må maksimalt nå hen til de bageste stop **6** og skal ligge mellem de forreste stop **7**. Hvis posen ligger over et eller begge stop **6/7**, kan posen ikke svejses rigtigt sammen:



BEMÆRK

► Poseåbningen skal ligge glat på svejsetråden ④. Ellers fungerer svejsningen ikke rigtigt.

- 4) Luk låget ①. Pressepakningen ⑪ presser posen ned på svejsetråden ④, så der dannes en glat søm. Tryk eventuelt ned på markeringerne  og  igen, så låget ① klikker på plads og låses.
- 5) Tryk på knappen  ⑫. Kontrollampen ⑫ lyser. Så snart forseglingen er afsluttet, blinker kontrollampen ⑫ kortvarigt og slukkes derefter.

BEMÆRK

► Du kan afbryde forseglingen, hvis du ønsker det, ved at trykke på knappen  ⑮. Kontrollampen ⑫ blinker og slukkes derefter.

OBS – MATERIELLE SKADER!

Hvis kontrollampen ⑫ ikke slukkes efter senest 10 sekunder under forsejlingen, er produktet defekt!

- ▶ Træk straks stikket ud af stikkontakten. Prøv ikke selv at reparere produktet. Henvend dig til kundeservice.

- 6) Åbn låget ① ved at trykke på oplukningerne til låget ③ og åbn låget ① ved at klappe det op. Tag posen ud. Den er nu svejset i den ene ende.

BEMÆRK

- ▶ Kontrollér, at svejsesømmen er i orden. Når svejsesømmen er i orden, er den glat og lige uden folder.

- 7) Fyld posen. Lad mindst 6 cm pose være tom til enden, der skal svejses.

OBS – MATERIELLE SKADER!

- ▶ Fyld posen, så der ikke løber fødevarerester eller væske ned i produktet under svejsningen.

- 8) Hvis du ikke vil vakuumere posen, svejses den anden åbne side sammen.

BEMÆRK

- ▶ Vent nogle sekunder, før du svejser den næste pose, så produktet kan køle af.
I denne afkølingsfase kan du ikke starte funktionen "svejsning".

Vakuumering

Vakuumering af slangefolie

Under svejsningen kan luften suges ud af posen (vakuumering):

BEMÆRK



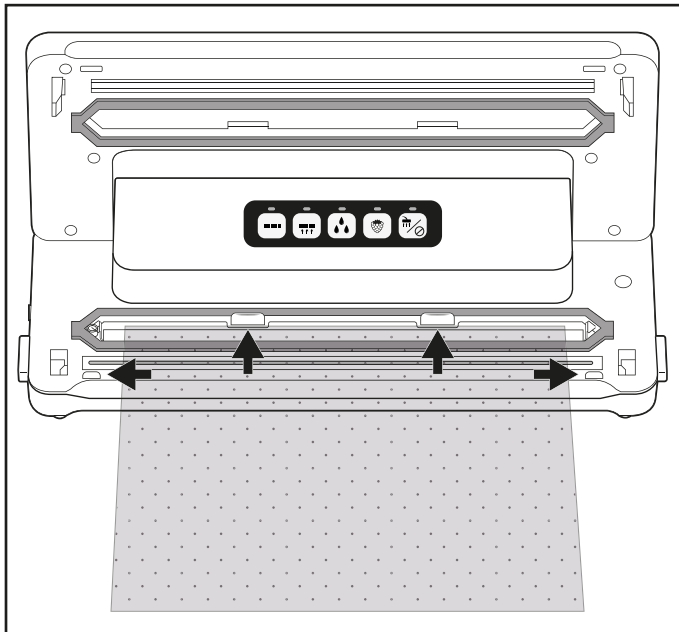

- ▶ Poser, som udelukkende indeholder væske, må ikke vakuumeres.
- ▶ Hvis du vil vakuumerer poser med fugtige/saftige fødevarer, skal du sørge for, at der ikke suges væske ind i produktet. Hvis en smule væske eller fødevarer alligevel suges ind, opsamles disse i den lille opsamlingskål, som befinder sig i mellemrummet mellem den nederste pakningsring ⑤.

- 1) Læg posens åbne ende ind i produktet, så posens åbning befinder sig i midt i den nederste pakningsring ⑤. Posen må maksimalt nå hen til de bageste stop ⑥ og skal ligge mellem de forreste stop ⑦. Ellers fungerer udsugningen og svejsningen ikke rigtigt.





- 2) Luk låget ①. Sørg for, at begge lågets hjørner ① går i indgreb. Tryk eventuelt ned på markeringerne  og  igen, så låget ① går i indgreb og låses.



BEMÆRK

- ▶ Kontrollér, at den øverste 10 og nederste pakningsring 5 ikke er beskadigede! Ellers kan produktet ikke suge luft ud af posen.
 - ▶ Hvis en af pakningsringene 10/5 er beskadiget, trækker du den ganske enkelt ud af fordybningen og trykker en ny pakning ind i fordybningen.
- 3) Vælg den ekstra funktion, der passer til dine fødevarer. Ellers kan du springe over dette trin og fortsætte med punkt 4):
- Tryk på knappen  14 hvis du vil vakuumere fødevarer, som er meget fugtige eller saftige som f.eks. marineret kød eller frugt, der er skåret i stykker.
Hvis der sidder fugt mellem folien på svejsesømmen, kan det føre til dårlige svejsesømme. Ved aktivering af denne funktion forlænges svejsetiden, så svejsesømmen bliver mere stabil.
Hvis ekstrafunktionen  "Wet" er aktiveret, lyser den tilhørende kontrollampe 14.
 - Tryk på knappen  15, hvis du vil vakuumere trykfølsomme fødevarer som kager eller bær. Ved aktivering af ekstrafunktionen "Soft" reduceres undertrykket en smule, og fødevarerne mases ikke så meget sammen.
Hvis ekstrafunktionen  "Wet" er aktiveret, lyser den tilhørende kontrollampe 15.

BEMÆRK

- ▶ Hvis du vil vakuumere fugtige og trykfølsomme fødevarer, kan de to ekstrafunktioner aktiveres samtidig.
- 4) Tryk på knappen  15. Kontrollampen 15 lyser, og produktet suger luft ud af posen. Når luften er suget ud, lyser kontrollampen  12 også. Produktet forsegler nu posen. Når forseglingen er afsluttet, blinker de to kontrollamper 15/12 og slukkes derefter.
- 5) Når begge kontrollamper 15/12 er slukket, kan du åbne låget ved at trykke på oplukningerne 8 til låget og åbne låget 1 ved at klappe det op. Tag den vakuumerede og forseglede pose ud.

BEMÆRK

- ▶ Du kan afbryde forseglingen, hvis du ønsker det, ved at trykke på knappen  **16**. Den kontrollampe **13** slukkes. Hvis du trykker på knappen  **13** igen, fortsættes vakuumeringen. Hvis produktet allerede har skiftet til forseglingen, og kontrollampen **12** lyser, kan forløbet afbrydes med knappen  **16**. Kontrollamperne **13**/**12** blinker først og slukkes derefter. Produktet stopper forseglingen.
- ▶ Når du har vakuumeret og svejset 5 poser efter hinanden, skal du lade produktet køle af i ca. 1 minut. I denne afkølingsfase kan produktet muligvis ikke startes. Efter afkølingsfasen kan du anvende produktet normalt igen (også selv om der ikke er gået et helt minut).

TIP - "SOUS-VIDE-TILBEREDNING"

- ▶ Da den medfølgende folie er egnet til temperaturer mellem -20°C og $+110^{\circ}\text{C}$, kan du bruge den til den såkaldte "Sous-vide-tilberedning" (vakuumtilberedning). "Sous-vide" er fransk og betyder "under vakuum". Ved vakuumtilberedning svejses fødevarerne (især fisk eller kød, men grøntsager er også muligt) ind i en vakuumpose og tilberedes deri ved lav temperatur (ca. 50 til 90°C) i vandbad eller under damp. Det har den fordel, at flygtige smags- eller aromastoffer ikke kan slippe ud under tilberedningen. Fødevarerne tørrer ikke ud, og vitaminer og aromastoffer bevares. Krydderurter eller krydderier, som svejses ind i vakuumposen, afgiver smagen mere intensivt til fødevarerne.

Vakuumering af beholdere og poser, der kan lukkes igen

BEMÆRK

- ▶ Poser, som udelukkende indeholder væske, må ikke vakuumeres.
- ▶ Hvis du udelukkende vil vakuumere væske, f.eks. suppe, skal du bruge en beholder, der egner sig til vakuumering. Sørg for, at beholderens udsugningsventil ikke går ind i den påfyldte væske. Sørg for, at der er tilstrækkelig afstand til beholderens kant.
- ▶ Hvis du vil vakuumere poser med fugtige/saftige fødevarer, skal du sørge for, at der ikke suges væske ind i produktet. Hvis en smule væske eller fødevarer alligevel suges ind, opsamles disse i den lille opsamlingskål, som befinder sig i mellemrummet mellem den nederste pakningsring **5**.

Med de medfølgende vakuumslinger **17** og de tilhørende adaptere **18**/**19**/**20** kan du vakuumere beholdere og poser, der kan lukkes igen. Ved nogle poser eller beholdere fra forskellige producenter kan det forekomme, at en adapter **18**/**19**/**20** ikke er nødvendig, og du kan så sætte det sorte koblingsstykke på vakuumslangen **17** direkte ind i posen/beholderen. Prøv, hvilken adapter **18**/**19**/**20** der lukker bedst, eller om det overhovedet er nødvendigt med en adapter **18**/**19**/**20**.

BEMÆRK





- ▶ Egnede poser og beholdere kan købes separat i vores onlineshop, se kapitlet "Bestilling af reservedele".
- ▶ Vakuumslangerne **17** og adapterne **18/19/20** kan også bruges med poser og beholdere fra andre producenter.

Adaptere	passer f.eks. til
Adapter A 18	CASO* (VacuBoxx-serien), Ernesto, forskellige poser med ventil
Adapter B 19	FoodSaver** (opbevaringsboks FFC02XX, FFC002X, 003X, 005X, 008X, 010X, madkasse-sæt T020-00024), forskellige poser med ventil
Adapter C 20	CASO* (vakuumbeholdersæt, vinprop), FoodSaver** (beholdersæt FSC003)
Uden adapter	FoodSaver** (vinprop, marineringsboks)



* CASO er et registreret varemærke, der tilhører Caso Holding GmbH.

** Foodsaver er et registreret varemærke, der tilhører Sunbeam Products, Inc..

Vakuumering af poser

- 1) Slut en vakuumslange **17** til indsugningsanordningen  **9** på produktet.
- 2) Vælg den rigtige adapter A/B **18/19** til posen, du vil vakuumere, og sæt den på vakuumslangen **17**.
- 3) Luk låget **1**. Sørg for, at begge lågets **1** hjørner går i indgreb. Tryk eventuelt ned på markeringerne  og , så låget **1** går i indgreb og låses.
- 4) Luk omhyggeligt posen, der skal vakuumeres. Vakuumeringen fungerer kun, hvis posen er helt lukket. Anbring posen, så dens udsugningsåbning ligger på en glat overflade.
- 5) Tryk adapteren A/B **18/19** fast på udsugningsåbningen på posen.
- 6) Tryk på knappen  **16**. Kontrollampen **16** lyser, og produktet suger luft ud af posen. Når luften er suget ud, slukkes kontrollampen **16**.
- 7) Nu kan du fjerne adapteren A/B **18/19** fra posen igen.

Vakuumering af beholder

- 1) Slut en vakuumslange **17** til indsugningsanordningen  **9** på produktet.
- 2) Vælg den rigtige adapter **18/19/20** til beholderen, du vil vakuumere, og sæt den på vakuumslangen **17**.
- 3) Luk låget **1**. Sørg for, at begge lågets **1** hjørner går i indgreb. Tryk eventuelt ned på markeringerne  og , så låget **1** går i indgreb og låses.

- 4) Slut adapteren **18/19/20** til anordningen på beholderen. Se betjeningsvejledningen til beholderen, hvis du har brug for flere informationer.
- 5) Tryk på knappen  **16**. Kontrollampen **16** lyser, og produktet suger luft ud af beholderen. Når luften er suget ud, slukkes kontrollampen **16**.
- 6) Nu kan du tage adapterne **18/19/20** af beholderen og produktet.

Rengøring

FARE

Livsfare på grund af elektrisk strøm!

- ▶ Tag stikket ud af stikkontakten, før du begynder rengøringen.
- ▶ Sørg for, at der ikke kommer fugt ind i produktet under rengøringen.

OBS

Produktet kan blive beskadiget.

- ▶ Brug ikke stærke eller skurende rengøringsmidler, da de kan angribe produktets overflade.
- ▶ Brug ikke hårde eller skarpe genstande til fjernelse af eventuelle limrester fra svejsetråden **4**. Ellers kan svejsetråden **4** eller isoleringen beskadiges.

Rengøring af produktet

- ◆ Rengør kabinettets overflade med en let fugtet klud og et mildt opvaskemiddel.
- ◆ Tør den øverste **10** og nederste pakningsring **5** samt presseringen **11** af med en fugtig klud. Sørg for, at produktet er tørt, før du bruger det igen.
- ◆ Tør vakuumslangerne **17**, og adapteren **18/19/20** af med en fugtig klud. Hvis snavset sidder meget fast, kan du rengøre disse dele i varmt vand med lidt opvaskemiddel. Kontroller, at alle dele er helt tørre, før de bruges igen.
- ◆ Skyl opsamlingsskålen til væske, som befinder sig mellem den nederste pakningsring **5**, i varmt vand med lidt opvaskemiddel.



Ved behov kan opsamlings-skålen rengøres i opvaskemaskinen. Sørg for, at opsamlings-skålen ikke kommer i klemme, og brug den øverste kurv i opvaskemaskinen, hvis det er muligt.

Opbevaring

Produktet har en integreret ledningsopvikling ③ på undersiden af kabinettet, hvor strømkablet kan vikles op. Vikl ledningen om ledningsopviklingen ③ i pilenes retning.

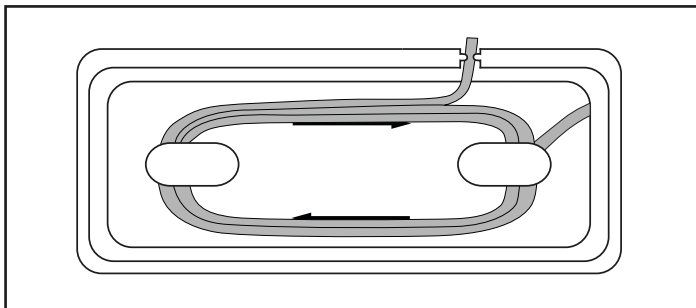

Derved undgås det, at ledningen kommer i klemme, snaves til eller udgør en risiko, fordi den hænger ned.

OBS

Produktet kan blive beskadiget.

- ▶ Lad ikke låget ① være lukket, mens produktet opbevares! Hvis låget ① er lukket, trykkes der hele tiden på den øverste ⑩ og nederste pakningsring ⑤ samt på pressepakningen ⑪. Derved kan funktionen forringes.

- ◆ Opbevar produktet på et rent, tørt sted uden direkte sol.

Bortskaffelse

Gælder kun for Frankrig:



Points de collecte sur www.quefairede mesdechets.fr
Privilégiez la réparation ou le don de votre appareil !



Produktet, emballagen og betjeningsvejledning kan genbruges, er underlagt et udvidet producentansvar og indsamles sorteret.

Bortskaffelse af produktet



Det viste symbol med den overstregede affaldscontainer på hjul viser, at dette produkt er underlagt direktivet 2012/19/EU. Dette direktiv angiver, at produktet ikke må bortskaffes sammen med det normale husholdningsaffald, når dets brugstid er omme, men skal afleveres på specielle indsamlingssteder, genbrugspladser eller affaldsvirksomheder.

Denne bortskaffelse er gratis for dig. Skån miljøet, og bortskaf produktet korrekt.

Hvis det udtjente produkt indeholder persondata, er du selv ansvarlig for sletningen, før du afleverer det.



Du kan få oplysninger hos kommunen om bortskaffelse af udtjente produkter.

Bortskaffelse af emballage



Emballeringsmaterialerne er valgt ud fra kriterier som miljøforlidelighed og bortskaffelsesteknik og kan derfor genbruges. Bortskaf emballagematerialer, som du ikke skal bruge mere, efter de lokalt gældende forskrifter.



Bortskaf emballagen miljøvenligt. Vær opmærksom på mærkningen på de forskellige emballagematerialer, og aflever dem sorteret til bortskaffelse. Emballagematerialerne er mærket med forkortelserne (a) og tallene (b) med følgende betydning: 1-7: Plast, 20-22: Papir og pap, 80-98: Kompositmaterialer.

Garanti for Kompernass Handels GmbH

Kære kunde

På dette produkt får du 3 års garanti fra købsdatoen. I tilfælde af mangler ved produktet har du en række juridiske rettigheder i forhold til sælgeren af produktet. Dine juridiske rettigheder forringes ikke af den nedenfor anførte garanti.

Garantibetingelser

Garantiperioden begynder på købsdatoen. Opbevar venligst kvitteringen et sikkert sted. Den er nødvendig for at kunne dokumentere købet.

Hvis der inden for tre år fra dette produkts købsdato opstår en materiale- eller fabriktionsfejl, vil produktet – efter vores valg – blive repareret eller udskiftet, eller købsprisen vil blive refunderet gratis til dig. Denne garantiydelse forudsætter, at det defekte produkt afleveres, og købsbeviset (kvitteringen) forevises i løbet af fristen på tre år, og at der gives en kort skriftlig beskrivelse af, hvori manglen består, og hvornår den er opstået.

Hvis defekten er dækket af vores garanti, får du et repareret eller et nyt produkt retur. Reparation eller ombytning af produktet udløser ikke en ny garantiperiode.

Garantiperiode og juridiske mangelkrav

Garantiperioden forlænges ikke, hvis der gøres brug af garantien. Det gælder også for udskiftede og reparerede dele. Skader og mangler, som eventuelt allerede fandtes ved køb, samt manglende dele, skal anmeldes straks efter udpakningen. Når garantiperioden er udløbet, er reparation af skader betalingspligtig.

Garantiens omfang

Produktet er produceret omhyggeligt efter strenge kvalitetsretningslinjer og testet grundigt inden leveringen.

Garantien dækker materiale- og fabrikationsfejl. Denne garanti omfatter ikke produktdele, der er udsat for normal slitage og derfor kan betragtes som sliddele, eller skader på skrøbelige dele som f.eks. kontakter, genopladelige batterier eller dele af glas.

Denne garanti bortfalder, hvis produktet er blevet beskadiget, ikke er forskriftsmæssigt anvendt eller vedligeholdt. For at sikre forskriftsmæssig anvendelse af produktet skal alle anvisninger nævnt i betjeningsvejledningen nøje overholdes. Anvendelsesformål og handlinger, som frarådes eller der advares imod i betjeningsvejledningen, skal ubetinget undgås.

Produktet er kun beregnet til privat og ikke til kommercielt brug. Ved misbrug og uhensigtsmæssig brug, anvendelse af vold og ved indgreb, som ikke er foretaget af vores autoriserede serviceafdeling, bortfalder garantien.

Afvikling af garantisager

For at sikre en hurtig behandling af din anmeldelse bør du følge nedenstående anvisninger:

- Ved alle forespørgsler bedes du have kvitteringen og artikelnummeret (IAN) 465208_2401 klar som dokumentation for købet.
- Artikelnummeret kan du finde på typeskiltet på produktet, som indgravering på produktet, på betjeningsvejledningens forside (nederst til venstre) eller som klæbemærke på bag- eller undersiden af produktet.
- Hvis der opstår funktionsfejl eller øvrige mangler, bedes du først kontakte nedennævnte serviceafdeling **telefonisk** eller **via e-mail**.
- Et produkt, der er registreret som defekt, kan du derefter indsende portofrit til den oplyste serviceadresse med vedlæggelse af købsbevis (kvittering) og en beskrivelse af, hvori manglen består, og hvornår den er opstået.



På www.lidl-service.com kan du downloade denne og mange andre manualer, produktvideoer og installationssoftware.

Med denne QR-kode kommer du direkte til Lidl-servicesiden (www.lidl-service.com) og kan åbne den ønskede betjeningsvejledning ved indtastning af artikelnummeret (IAN) 465208_2401.

Service

DK Service Danmark
Tel.: 32 710005
E-Mail: kompennass@lidl.dk

IAN 465208_2401

Importør

Bemærk at den efterfølgende adresse ikke er en serviceadresse. Kontakt først det nævnte servicested.

KOMPERNASS HANDELS GMBH

BURGSTRASSE 21

44867 BOCHUM

TYSKLAND

www.kompennass.com

Bestilling af reservedele

Du kan altid bestille reservedele til dette produkt på internettet på www.kompennass.com.



Scan QR-koden med din smartphone/tablet. Med denne QR-kode kommer du direkte til vores webside og kan se og bestille de tilgængelige reservedele.

BEMÆRK

- ▶ Hvis du har problemer med online-bestillingen, kan du henvende dig telefonisk eller pr. e-mail til vores servicecenter.
- ▶ Oplys altid artikelnummeret (IAN 465208_2401), som du kan finde på denne betjeningsvejlednings titelblad, når du afgiver din bestilling.
- ▶ Vær opmærksom på, at det ikke er muligt at foretage online-bestilling af reservedele i alle lande.

Indice

Introduzione	200
Uso conforme	200
Volume della fornitura e ispezione per eventuali danni da trasporto ..	200
Disimballaggio	201
Descrizione dell'apparecchio	201
Dati tecnici	202
Indicazioni relative alla sicurezza	202
Installazione e collegamento	204
Requisiti del luogo d'installazione	204
Collegamento elettrico	204
Funzioni	205
Consigli	205
Sigillatura della pellicola tubolare	207
Messa sotto vuoto	210
Messa sottovuoto della pellicola tubolare	210
Messa sottovuoto di contenitori e sacchetti richiudibili	212
Pulizia	214
Pulizia dell'apparecchio	214
Conservazione	215
Smaltimento	216
Smaltimento dell'apparecchio	216
Smaltimento dell'imballaggio	216
Garanzia della Kompernass Handels GmbH	217
Assistenza	218
Importatore	218
Ordinazione dei pezzi di ricambio	219

Introduzione

Congratulazioni per l'acquisto del Suo nuovo apparecchio!

È stato scelto un prodotto moderno e di alta qualità. Il manuale di istruzioni è parte integrante del presente prodotto. Esso contiene importanti indicazioni per la sicurezza, l'uso e lo smaltimento. Prima di utilizzare il prodotto, familiarizzare con tutte le indicazioni relative ai comandi e alla sicurezza. Usare il prodotto solo come descritto e per i campi di impiego indicati. In caso di cessione del prodotto a terze persone, consegnare anche tutta la relativa documentazione.

Uso conforme

Il presente apparecchio è previsto esclusivamente per la sigillatura occasionale di alimenti sottovuoto, in ambiente domestico e in quantità adeguata all'utilizzo domestico. Questo prodotto non è destinato all'impiego commerciale o industriale né all'uso continuato.

Un uso diverso o esulante da quanto sopra è considerato non conforme. Sono escluse rivendicazioni di qualsiasi genere in caso di danni derivanti da uso non conforme. Il rischio è esclusivamente a carico dell'utente.

Volume della fornitura e ispezione per eventuali danni da trasporto

La fornitura standard dell'apparecchio comprende i seguenti componenti:

- Macchina sigillasacchetti
- 1 rotolo di pellicola
- 2 tubi flessibili
- 3 adattatori
- 1 anello di guarnizione di ricambio
- Le presenti istruzioni per l'uso

AVVISO

- ▶ Controllare se la fornitura è integra e se presenta danni visibili.
- ▶ In caso di fornitura incompleta o in presenza di danni da trasporto o da imballaggio inadeguato, rivolgersi alla hotline di assistenza (vedere capitolo **Assistenza**).

Disimballaggio

- ◆ Togliere dalla scatola tutte le parti dell'apparecchio, la pellicola tubolare e il manuale di istruzioni.
- ◆ Rimuovere completamente il materiale di imballaggio.
- ◆ Sfilare la pellicola protettiva dal pannello di controllo.

PERICOLO

- ▶ Il materiale di imballaggio non deve essere utilizzato dai bambini come giocattolo. Pericolo di soffocamento.

Descrizione dell'apparecchio

Figura A

- 1 Coperchio dell'apparecchio
- 2 Apertura di aspirazione
- 3 Avvolgicavo
- 4 Cordone di sigillatura
- 5 Anello di guarnizione inferiore
- 6 Limiti posteriori
- 7 Limiti anteriori
- 8 Dispositivo di sblocco del coperchio
- 9 Dispositivo di aspirazione 
- 10 Anello di guarnizione superiore
- 11 Guarnizione a pressione

Figura B







- 12 Tasto  avvio della funzione "sigillatura" con spia di controllo (rossa)
- 13 Tasto  avvio della funzione "messa sottovuoto e sigillatura" con spia di controllo (rossa)
- 14 Tasto  attivazione della funzione aggiuntiva "Wet" con spia di controllo (verde)
- 15 Tasto  attivazione della funzione aggiuntiva "Soft" con spia di controllo (verde)
- 16 Tasto  avvio della funzione "messa sottovuoto esternamente"/tasto di arresto per tutte le funzioni con spia di controllo (verde)

Figura C

- 17 Tubo flessibile per messa sottovuoto
- 18 Adattatore A
- 19 Adattatore B
- 20 Adattatore C

Dati tecnici

Tensione di esercizio	220 - 240 V ~ (tensione alternata), 50/60 Hz
Potenza assorbita	125 W
Classe di protezione	II /  (doppio isolamento)
	Tutti i componenti di questo apparecchio che vengono a contatto con alimenti sono idonei al contatto con gli alimenti.

Indicazioni relative alla sicurezza

PERICOLO DI SCOSSA ELETTRICA!

- Controllare l'apparecchio prima dell'uso per rilevare eventuali danni visibili. Non mettere in funzione un apparecchio danneggiato.
- In caso di danni al cavo di alimentazione dell'apparecchio, per evitare pericoli farlo sostituire dal produttore, dal servizio di assistenza clienti o da personale altrettanto qualificato.
- Non utilizzare mai l'apparecchio con un cavo di rete difettoso.
- Non utilizzare alcuna prolunga o ciabatta che non corrisponda ai requisiti obbligatori di sicurezza.
- Non aprire mai l'alloggiamento dell'apparecchio!
- Prima di cominciare con la pulizia, staccare sempre la spina dalla presa.
- Impedire la penetrazione di umidità nell'apparecchio durante la pulizia.

⚠ PERICOLO DI LESIONI!

- Fare eseguire le riparazioni solo da aziende specializzate o dall'assistenza ai clienti. Le riparazioni eseguite in modo non conforme possono causare il pericolo di lesioni per l'utente o di danni all'apparecchio. Inoltre la garanzia decade.
- La presa deve essere facilmente accessibile, in modo da poter disconnettere facilmente il cavo di rete in caso di necessità.
- La pulizia e la manutenzione a cura dell'utente non devono essere eseguite da bambini, a meno che non siano sorvegliati.
- Questo apparecchio può essere utilizzato dai bambini di almeno 8 anni di età e da persone con capacità fisiche, sensoriali o mentali ridotte o insufficiente esperienza o conoscenza, solo se sorvegliati o istruiti sull'uso sicuro dell'apparecchio e qualora ne abbiano compreso i pericoli associati.
- I bambini non devono giocare con l'apparecchio!
- Sorvegliare i bambini per assicurarsi che non giochino con l'apparecchio.
- Non lasciare mai l'apparecchio incustodito quando è pronto per l'uso. Dopo l'uso o in caso di interruzioni del lavoro, disinserire sempre la spina dalla presa di rete, per evitare l'azionamento accidentale dell'apparecchio.

⚠ ATTENZIONE - DANNI MATERIALI!

- Non utilizzare timer esterni o un sistema di telecomando separato per azionare l'apparecchio.

NOTA

- ▶ Non è necessaria alcuna azione da parte dell'utente per commutare il prodotto tra 50 e 60 Hz. Il prodotto si adegua sia a 50 Hz che a 60 Hz.

Installazione e collegamento

Requisiti del luogo d'installazione

Per l'uso sicuro e privo di guasti dell'apparecchio, il luogo di installazione deve soddisfare i seguenti requisiti:





- Nell'installazione dell'apparecchio, collocare l'apparecchio su una superficie solida, piana e orizzontale.
- Non azionare l'apparecchio in un ambiente surriscaldato, molto umido o bagnato o nelle vicinanze di materiale infiammabile.
- La presa deve essere facilmente accessibile, in modo da poter disconnettere facilmente il cavo di rete in caso di necessità.

Collegamento elettrico

ATTENZIONE

- ▶ Prima di collegare l'apparecchio, confrontare i dati di connessione (tensione e frequenza) sull'etichetta con quelli della rete elettrica. Questi dati devono corrispondere, per evitare di arrecare danni all'apparecchio.
 - ▶ Assicurarsi che il cavo di rete dell'apparecchio sia privo di danni e non venga collocato su superfici bollenti e/o angoli acuminati.
 - ▶ Assicurarsi che durante il funzionamento il cavo di rete non venga teso o piegato.
 - ▶ Non fare pendere il cavo di rete sugli angoli (effetto di inciampo).
- ◆ Inserire la spina nella presa di corrente.





Funzioni

Tasto		Funzione
	12	Avvio della funzione "sigillatura" (senza messa sottovuoto)
	13	Avvio della funzione "messa sottovuoto e sigillatura"
	14	Attivazione della funzione aggiuntiva "Wet" (per alimenti particolarmente umidi)
	15	Attivazione della funzione aggiuntiva "Soft" (per alimenti sensibili alla pressione, ad es. frutta o torte)
	16	Avvio della funzione "messa sottovuoto esternamente" (per la messa sottovuoto con tubo flessibile e adattatore) / tasto di arresto per tutte le funzioni

Consigli

La tabella che segue contiene suggerimenti per una preparazione e lavorazione ottimali degli alimenti.

Alimento	NOTE	Recipiente consigliato	Funzione aggiuntiva consigliata
Carne/ pesce	<ul style="list-style-type: none"> – usare solo se fresco – non interrompere la catena del freddo 	– sacchetto	
Verdure	<ul style="list-style-type: none"> – sbucciare o lavare e asciugare – scottare per qualche minuto in acqua bollente, raffreddare con acqua ghiacciata e asciugare, in modo da evitare la perdita di gusto e colore o la formazione di gas* durante la conservazione 	– sacchetto	

Alimento	NOTE	Recipiente consigliato	Funzione aggiuntiva consigliata
Ortaggi a foglia/lat-tuga	<ul style="list-style-type: none"> – lavare e asciugare – non adatti al congelamento 	– contenitore	
Frutta	– sbucciare o lavare e asciugare	– frigorifero: contenitore	
		– congelatore: sacchetto	 
Erbe aroma-tiche	<ul style="list-style-type: none"> – lavare e asciugare – mazzi interi 	– sacchetto	
Prodotti da forno		– contenitore	
		– sacchetto	
Alimento in polvere	– coprire con un pezzo di carta da cucina nel sacchetto/contenitore o mettere sotto vuoto nella confezione originale	<ul style="list-style-type: none"> – sacchetto – contenitore 	
Liquidi freddi		– contenitore	
Cibi cotti raffreddati		– contenitore	
		– sacchetto	
Alimenti duri e appuntiti (ad es. pasta ad elica cruda)		– contenitore	
		– sacchetto	

* Si applica ad es. a tutti i tipi di cavoli (broccoli, cavolini di Bruxelles, cavoli ricci ecc.), agli asparagi, alle taccole, ai fagioli, al broccolo romanesco e al cavolo cinese.

Sigillatura della pellicola tubolare

AVVERTENZE RELATIVE ALLA PELLICOLA

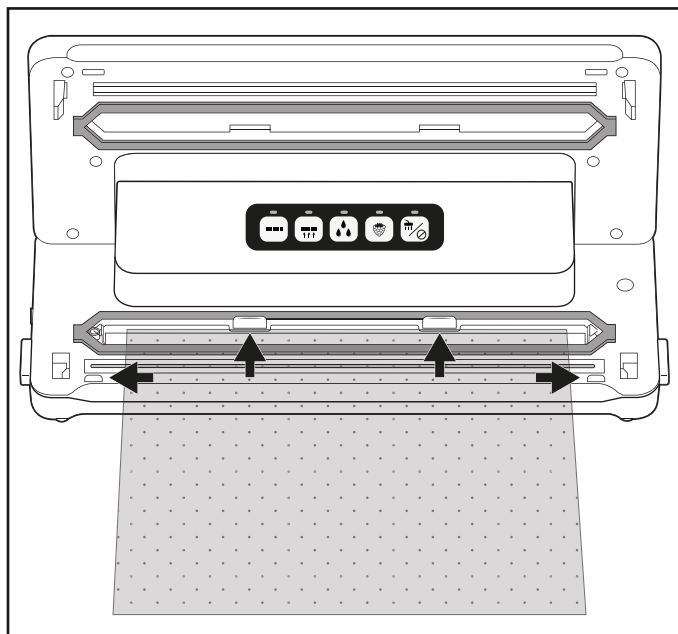

- ▶ La pellicola non deve essere più larga di 30 cm. Altrimenti non è possibile sigillarla correttamente.
- ▶ Per questo apparecchio utilizzare esclusivamente pellicole che da un lato siano strutturate (con punti o righe), che abbiano uno spessore di circa 0,17 - 0,29 mm (170 - 290 μ) e che siano di nylon (PA) - PE. Altrimenti il cordone di sigillatura non è ermetico e l'apparecchio si potrebbe danneggiare. Il tipo di pellicola è sempre indicato sulla confezione. A seconda del tipo e dello spessore della pellicola cambia la qualità del cordone di sigillatura.
- ▶ La pellicola fornita in dotazione è adatta per temperature comprese tra -20 °C e +110 °C.
- ▶  La pellicola fornita in dotazione è esente da BPA e adatta al microonde. Tuttavia non scaldare il sacchetto nel microonde se è completamente sigillato. Il sacchetto può scoppiare! Un lato del sacchetto deve essere aperto. Scaldare il sacchetto per massimo 3 minuti a non più di 900 W.

- 1) Ritagliare il più diritto possibile dalla pellicola tubolare la lunghezza del sacchetto desiderata con una forbice.
- 2) Aprire il coperchio dell'apparecchio **1** premendo i dispositivi di sblocco **8** e aprire il coperchio **1** verso l'alto.
- 3) Infilare l'estremità aperta del sacchetto dentro l'apparecchio fino a quando l'apertura del sacchetto non viene a trovarsi al centro all'interno dell'anello di tenuta inferiore **5**. Il sacchetto non deve arrivare oltre i limiti posteriori **6** e deve trovarsi compreso tra i limiti anteriori **7**. Se il sacchetto supera uno o entrambi i limiti **6/7**, non può venire correttamente sigillato:



AVVISO

► L'apertura del sacchetto deve trovarsi sul cordone di sigillatura **4** senza pieghe. Altrimenti la sigillatura non risulta corretta.

- 4) Chiudere il coperchio dell'apparecchio **1**. La guarnizione a pressione **11** preme il sacchetto sul cordone di sigillatura **4** in modo tale che si formi un cordone liscio. Assicurarsi che entrambi gli angoli del coperchio dell'apparecchio **1** scattino in posizione. All'occorrenza premerli ancora una volta sulle apposite marcature  e  verso il basso in modo tale che il coperchio dell'apparecchio **1** scatti in posizione e si blocchi.
- 5) Premere il tasto  **12**. La spia di controllo **12** si accende. Una volta concluso il processo di sigillatura, la spia di controllo **12** si accende brevemente e poi si spegne.

AVVISO

► È possibile interrompere in ogni momento l'operazione di sigillatura premendo il tasto  **15**. La spia di controllo **12** lampeggia e poi si spegne.

ATTENZIONE - DANNI MATERIALI

Se durante il processo di sigillatura la spia di controllo ② non si spegne dopo massimo 10 secondi, ciò significa che l'apparecchio è guasto!

- ▶ In tal caso staccare subito la spina dalla presa di corrente. Non cercare mai di riparare autonomamente l'apparecchio. Rivolgersi al servizio clienti.
- 6) Aprire il coperchio dell'apparecchio ① premendo i dispositivi di sblocco ③ e aprire il coperchio ① verso l'alto. Rimuovere il sacchetto. Una delle sue estremità è ora sigillata.

AVVISO

- ▶ Assicurarsi che il cordone di sigillatura sia adeguato. Un cordone di sigillatura corretto è liscio e presenta strisce diritte senza pieghe.
- 7) Riempire il sacchetto. Lasciare liberi sempre almeno 6 cm dal bordo da sigillare.

ATTENZIONE - DANNI MATERIALI

- ▶ Riempire il sacchetto in modo tale da impedire la fuoriuscita di resti di alimenti o liquidi nell'apparecchio all'atto della sigillatura.
- 8) Se non si desidera mettere il sacchetto sottovuoto, chiudere anche l'altro lato aperto.

AVVISO

- ▶ Attendere qualche secondo prima di saldare il sacchetto successivo, in modo da consentire all'apparecchio di raffreddarsi. Durante la fase di raffreddamento non è possibile attivare la funzione "Saldatura".

Messa sotto vuoto

Messa sottovuoto della pellicola tubolare



All'atto della sigillatura è possibile estrarre al contempo l'aria dal sacchetto (sottovuoto):

NOTA

- ▶ Non mettere sottovuoto sacchetti contenenti esclusivamente liquidi.
- ▶ Quando si desidera mettere sottovuoto alimenti umidi/succosi, fare attenzione ad impedire la penetrazione di liquidi nell'apparecchio. Qualora si aspirassero comunque involontariamente piccole quantità di liquidi o alimenti, essi finiscono nella piccola vaschetta situata nello spazio intermedio dell'anello di guarnizione inferiore **5**.

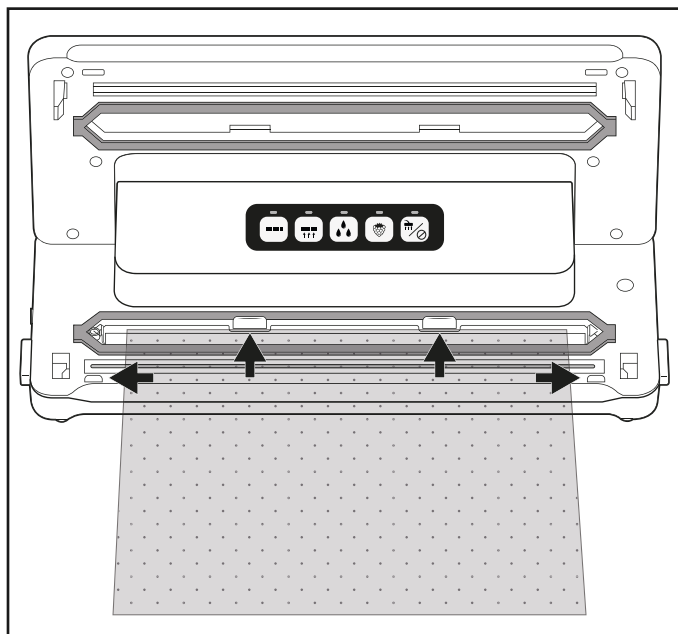



- 1) Infilare l'estremità aperta del sacchetto dentro l'apparecchio fino a quando l'apertura del sacchetto non viene a trovarsi al centro all'interno dell'anello di tenuta inferiore **5**. Il sacchetto non deve arrivare oltre i limiti posteriori **6** e deve essere compreso tra i limiti anteriori **7**. Altrimenti l'aspirazione e la sigillatura non funzionano:





- 2) Chiudere il coperchio dell'apparecchio **1**. Assicurarsi che entrambi gli angoli del coperchio dell'apparecchio **1** scattino in posizione. All'occorrenza premerli ancora una volta sulle apposite marcature  e  verso il basso in modo tale che il coperchio dell'apparecchio **1** scatti in posizione e si blocchi.

AVVISO



- ▶ Badare che l'anello di tenuta superiore **10** e l'anello di tenuta inferiore **5** non siano danneggiati! Altrimenti l'apparecchio non riesce ad aspirare l'aria dal sacchetto.
- ▶ Qualora uno degli anelli di guarnizione **10/5** fosse danneggiato, sfilarlo semplicemente dall'incavo e inserire in quest'ultimo la guarnizione di ricambio.

- 3) Eventualmente selezionare la funzione aggiuntiva adatta all'alimento. Altrimenti saltare questo passo e continuare con il punto 4):
- Premere il tasto  **14** se si desidera mettere sottovuoto alimenti particolarmente umidi o succosi quali carne appena marinata o frutta tagliata. La presenza di umidità tra la pellicola e il cordone di sigillatura può rendere difettosi i cordoni di sigillatura. Attivando questa funzione si aumenta il tempo di sigillatura in modo che il cordone di sigillatura sia più stabile.
Se è attivata la funzione aggiuntiva  "Wet", si accende la spia di controllo **14**.
 - Premere il tasto  **15** se si desidera mettere sottovuoto alimenti sensibili alla pressione, ad esempio torte o frutta a chicchi. Attivando la funzione aggiuntiva "Soft" si riduce un poco la pressione negativa e l'alimento non viene schiacciato molto.
Se è attivata la funzione aggiuntiva  "Soft", si accende la spia di controllo **15**.

NOTA

- ▶ Se si desidera mettere sottovuoto un alimento umido e sensibile alla pressione, è possibile attivare contemporaneamente entrambe le funzioni aggiuntive.
- 4) Premere il tasto  **15**. La spia di controllo **13** si accende e l'apparecchio aspira l'aria dal sacchetto. Non appena l'aria è stata aspirata, si accende anche la spia di controllo  **12**. L'apparecchio sigilla ora il sacchetto. Una volta conclusa l'operazione di sigillatura, le due spie di controllo **13/12** lampeggiano e poi si spengono.
- 5) Quando entrambe le spie di controllo **13/12** si sono spente, si può aprire il coperchio premendo sui dispositivi di sblocco del coperchio **8** e aprendo il coperchio dell'apparecchio **1** verso l'alto. Rimuovere il sacchetto messo sottovuoto e sigillato.

NOTA

- ▶ È possibile interrompere in ogni momento l'operazione di messa sottovuoto premendo il tasto  **16**. La spia di controllo **13** si spegne. Se si preme nuovamente il tasto  **13**, l'operazione di messa sottovuoto viene proseguita. Se l'apparecchio è già passato all'operazione di sigillatura e la spia di controllo **12** è accesa, si può interrompere l'operazione anche con il tasto  **16**. In un primo momento le spie di controllo **13/12** lampeggiano, poi si spengono. L'apparecchio interrompe l'operazione di sigillatura.
- ▶ Dopo aver messo sottovuoto e saldato 5 sacchetti, lasciare raffreddare l'apparecchio per circa 1 minuto. Durante questa fase di raffreddamento è possibile che non si riesca ad avviare l'apparecchio. Dopo la fase di raffreddamento si può riutilizzare l'apparecchio normalmente (anche se non è ancora trascorso un minuto intero).

CONSIGLIO "COTTURA SOUS VIDE"

- ▶ Poiché la pellicola fornita in dotazione è adatta a temperature comprese tra -20 °C e +110 °C, la si può utilizzare per la cosiddetta "cottura sous vide" (cottura sottovuoto). "Sous-vide" è un'espressione francese e significa "sottovuoto". Nella cottura sottovuoto i cibi (prevalentemente carne o pesce, ma anche verdura) vengono sigillati in un sacchetto sottovuoto e poi cotti dentro di esso a bassa temperatura (circa 50 - 90 °C) a bagnomaria o a vapore. Ciò ha il vantaggio che durante la cottura gli aromi e i profumi non possono fuoriuscire. I cibi non si asciugano e le vitamine e gli aromi vengono mantenuti. Erbe o spezie che vengono sigillate assieme ai cibi nel sacchetto sottovuoto trasferiscono in modo più intenso il loro gusto ai cibi.

Messa sottovuoto di contenitori e sacchetti richiudibili

NOTE

- ▶ Non mettere sottovuoto sacchetti contenenti esclusivamente liquidi.
- ▶ Quando si desidera mettere sottovuoto esclusivamente liquidi, ad esempio zuppe, utilizzare un contenitore idoneo per il sottovuoto. Assicurarsi che la valvola di aspirazione non sia immersa nel liquido. Se necessario, lasciare spazio a sufficienza dal bordo del contenitore.
- ▶ Quando si desidera mettere sottovuoto alimenti umidi/succosi, fare attenzione ad impedire la penetrazione di liquidi nell'apparecchio. Qualora si aspirassero comunque involontariamente piccole quantità di liquidi o alimenti, essi finiscono nella piccola vaschetta situata nello spazio intermedio dell'anello di guarnizione inferiore **5**.

Con i tubi flessibili per messa sottovuoto **17** e i relativi adattatori **18/19/20** compresi nel materiale in dotazione si possono mettere sottovuoto contenitori e sacchetti richiudibili. Con alcuni sacchetti o contenitori di diversi produttori è possibile che non sia necessario un adattatore **18/19/20** e che si possa infilare

direttamente il raccordo nero del tubo flessibile per messa sottovuoto **17** nel sacchetto/contenitore. Provare qual è l'adattatore **18/19/20** più idoneo o se l'adattatore **18/19/20** non è affatto necessario.

NOTA



- ▶ I contenitori e sacchetti adeguati sono reperibili separatamente nel nostro negozio online, vedere al riguardo il capitolo "Ordinazione dei pezzi di ricambio".
- ▶ I tubi flessibili per messa sottovuoto **17** e gli adattatori **18/19/20** sono compatibili anche con sacchetti e contenitori di altri produttori.

Adattatore	adatto ad es. a
Adattatore A 18	CASO* (serie VacuBoxx), Ernesto, diversi sacchetti con valvola
Adattatore B 19	FoodSaver** (contenitori ermetici FFC02XX, FFC002X, 003X, 005X, 008X, 010X, set pietanziere T020-00024), diversi sacchetti con valvola
Adattatore C 20	CASO* (set contenitori sottovuoto, tappi da vino), FoodSaver** (set contenitori FSC003)
Senza adattatore	FoodSaver** (tappi da vino, box per marinatura)



* CASO è un marchio registrato della Caso Holding GmbH.

** FoodSaver è un marchio registrato della Sunbeam Products, Inc.

Messa sottovuoto di sacchetti

- 1) Allacciare un tubo flessibile per messa sottovuoto **17** al dispositivo di aspirazione **9** dell'apparecchio.
- 2) Scegliere l'adattatore A/B **18/19** adatto al sacchetto che si desidera mettere sottovuoto e applicarlo al tubo flessibile di messa a vuoto **17**.
- 3) Chiudere il coperchio dell'apparecchio **1**. Assicurarsi che entrambi gli angoli del coperchio dell'apparecchio **1** scattino in posizione. All'occorrenza premerli ancora una volta verso il basso al livello delle apposite marcature  e  in modo tale che il coperchio dell'apparecchio **1** scatti in posizione e si blocchi.
- 4) Chiudere accuratamente il sacchetto da mettere sottovuoto. La messa sottovuoto funziona solo se il sacchetto è completamente chiuso. Si consiglia di posizionare il sacchetto in modo tale che l'apertura di aspirazione del sacchetto poggi su una superficie liscia.
- 5) Premere con forza l'adattatore A/B **18/19** sull'apertura di aspirazione del sacchetto.
- 6) Premere il tasto  **16**. La spia di controllo **16** si accende e l'apparecchio aspira l'aria dal sacchetto. Non appena l'aria è stata aspirata, la spia di controllo **16** si spegne.
- 7) Ora si può rimuovere l'adattatore A/B **18/19** dal sacchetto.

Messa sottovuoto di contenitori

- 1) Allacciare un tubo flessibile per messa sottovuoto **17** al dispositivo di aspirazione **7** dell'apparecchio.
- 2) Scegliere l'adattatore **18/19/20** adatto al contenitore che si desidera mettere sottovuoto e applicarlo al tubo flessibile per messa sottovuoto **17**.
- 3) Chiudere il coperchio dell'apparecchio **1**. Assicurarsi che entrambi gli angoli del coperchio dell'apparecchio **1** scattino in posizione. All'occorrenza premere ancora una volta verso il basso al livello delle apposite marcature  e  in modo tale che il coperchio dell'apparecchio **1** scatti in posizione e si blocchi.
- 4) Collegare l'adattatore **18/19/20** al relativo dispositivo del contenitore. Per ulteriori informazioni consultare le istruzioni per l'uso del contenitore.
- 5) Premere il tasto  **16**. La spia di controllo **16** si accende e l'apparecchio aspira l'aria dal contenitore. Non appena l'aria è stata aspirata, la spia di controllo **16** si spegne.
- 6) Ora si può rimuovere l'adattatore **18/19/20** dal contenitore e dall'apparecchio.

Pulizia

PERICOLO

Pericolo di morte a causa di scossa elettrica!

- ▶ Prima di cominciare con la pulizia, staccare sempre la spina dalla presa.
- ▶ Impedire la penetrazione di umidità nell'apparecchio durante la pulizia.

ATTENZIONE

Possibile danneggiamento dell'apparecchio.

- ▶ Per evitare di danneggiare la superficie dell'alloggiamento dell'apparecchio, non utilizzare detersivi aggressivi o abrasivi.
- ▶ Non utilizzare oggetti duri o acuminati per rimuovere eventuali resti di colla dal cordone di sigillatura **4**. Altrimenti il cordone di sigillatura **4** o l'isolamento si potrebbero danneggiare.

Pulizia dell'apparecchio

- ◆ Pulire la superficie dell'alloggiamento con un panno leggermente inumidito e un detersivo delicato.
- ◆ Passare un panno umido sull'anello di tenuta superiore **10** e inferiore **5** nonché sulla guarnizione a pressione **11**. Accertarsi che l'apparecchio sia asciutto prima di utilizzarlo nuovamente.

- ◆ Strofinare i tubi flessibili per messa sotto vuoto **17**, nonché l'adattatore **18/19/20** con un panno umido. In caso di sporco resistente questi componenti possono anche venire puliti in acqua calda con l'aggiunta di un po' di detersivo. Prima di riutilizzare i componenti, accertarsi che questi siano ben asciutti.
- ◆ Lavare la vaschetta per i liquidi situata nello spazio intermedio dell'anello di tenuta inferiore **5** con acqua calda e un poco di detersivo.



All'occorrenza si può lavare la vaschetta anche in lavastoviglie. Assicurarsi che non la vaschetta non si incastrì nella lavastoviglie e utilizzare se possibile il cestello superiore della lavastoviglie.

Conservazione

L'apparecchio possiede un dispositivo integrato di avvolgimento del cavo **3** sul lato inferiore dell'alloggiamento, con il quale si può avvolgere il cavo di rete quando l'apparecchio stesso non viene utilizzato. Avvolgere il cavo di alimentazione attorno all'avvolgicavo **3** nel senso delle frecce mostrate.

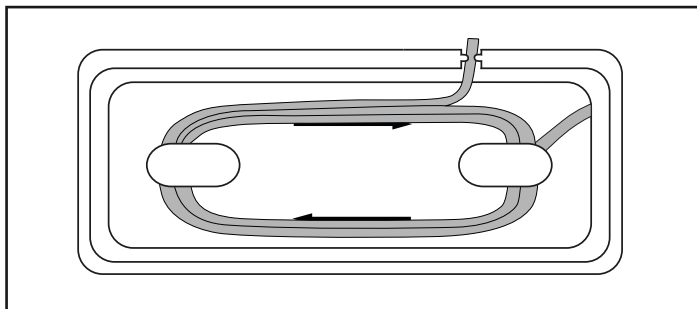

In tal modo si evita che il cavo venga schiacciato o imbrattato o resti appeso, diventando fonte di pericolo.

ATTENZIONE

Possibile danneggiamento dell'apparecchio.

- ▶ Quando si ritira l'apparecchio non far scattare in posizione il coperchio dell'apparecchio **1**! Quando il coperchio dell'apparecchio **1** è innestato in posizione, viene esercitata continuamente pressione sull'anello di tenuta superiore **10** e inferiore **5** nonché sulla guarnizione a pressione **11**. Ciò potrebbe comprometterne il funzionamento.
- ◆ Sistemare l'apparecchio in un luogo fresco e asciutto privo di irradiazione solare diretta.

Smaltimento

Valido solo per la Francia:



Points de collecte sur www.quefairedemesdechets.fr
Privilégiez la réparation ou le don de votre appareil !



Il prodotto, l'imballaggio e il libretto di istruzioni sono riciclabili, sono soggetti ad una responsabilità estesa del produttore e vengono raccolti in maniera differenziata.

Smaltimento dell'apparecchio



Il simbolo del bidone dei rifiuti barrato, raffigurato lateralmente, indica che l'apparecchio è soggetto alla Direttiva 2012/19/EU. Tale direttiva prescrive che, al termine della sua vita utile, l'apparecchio non venga smaltito assieme ai normali rifiuti domestici, bensì conferito in appositi centri di raccolta, centri di riciclaggio o aziende di smaltimento.

Lo smaltimento è gratuito per l'utente. Rispettare l'ambiente e smaltire l'apparecchio in modo conforme alle direttive pertinenti.

Se l'apparecchio usato contiene dati personali, si è responsabili di eliminarli prima di restituire l'apparecchio.



Per lo smaltimento del prodotto una volta che ha terminato la sua funzione, informarsi presso l'amministrazione comunale.

Smaltimento dell'imballaggio



I materiali di imballaggio sono stati selezionati in relazione alla loro ecocompatibilità e alle caratteristiche di smaltimento, pertanto sono riciclabili. Smaltire il materiale di imballaggio inutilizzato in conformità alle vigenti norme locali.

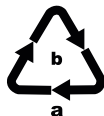

Smaltire l'imballaggio conformemente alle norme di tutela ambientale. Tenere conto dei codici presenti sui vari materiali di imballaggio ed eventualmente separare i materiali effettuando una raccolta differenziata. I materiali di imballaggio presentano codici costituiti da abbreviazioni (a) e numeri (b) con il seguente significato: 1-7: materie plastiche, 20-22: carta e cartone, 80-98: materiali compositi.

Garanzia della Kompernass Handels GmbH

Egregio Cliente,

Questo apparecchio ha una garanzia di 3 anni dalla data di acquisto. Qualora questo prodotto presentasse vizi, Le spettano diritti legali nei confronti del venditore del prodotto. La garanzia qui di seguito descritta non costituisce alcun limite a tali diritti legali.

Condizioni di garanzia

Il periodo di garanzia decorre dalla data di acquisto. Si prega di conservare bene lo scontrino di cassa. Quest'ultimo è necessario come prova d'acquisto.

Qualora entro tre anni a partire dalla data d'acquisto del prodotto si presentasse un difetto del materiale o di fabbricazione, provvederemo a nostra discrezione a riparare o a sostituire gratuitamente il prodotto oppure a rimborsare il prezzo d'acquisto. Questa prestazione di garanzia ha come presupposto che l'apparecchio guasto e la prova d'acquisto (scontrino di cassa) vengano presentati entro il termine di tre anni e che si descriva per iscritto in cosa consiste il difetto e quando si è evidenziato.

Se il vizio rientra nell'ambito della nostra garanzia, il Suo prodotto verrà riparato o sostituito da uno nuovo. Con la riparazione o la sostituzione del prodotto non decorre un nuovo periodo di garanzia.

Periodo di garanzia e diritti legali di rivendicazione di vizi

Il periodo di garanzia non viene prolungato da interventi in garanzia. Ciò vale anche per le parti sostituite e riparate. Danni e vizi eventualmente già presenti al momento dell'acquisto devono venire segnalati immediatamente dopo che l'apparecchio è stato disimballato. Le riparazioni eseguite dopo la scadenza del periodo di garanzia sono a pagamento.

Ambito della garanzia

L'apparecchio è stato prodotto con cura secondo severe direttive qualitative e debitamente collaudato prima della consegna.

La prestazione in garanzia vale per difetti del materiale o di fabbricazione. Questa garanzia non si estende a componenti del prodotto esposti a normale logorio, che possono pertanto essere considerati come componenti soggetti a usura (esempio capacità della batteria, calcificazione, lampade, pneumatici, filtri, spazzole...). La garanzia non si estende altresì a danni che si verificano su componenti delicati (esempio interruttori, batterie, parti realizzate in vetro, schermi, accessori vari) nonché danni derivanti dal trasporto o altri incidenti.

Questa garanzia decade se il prodotto è stato danneggiato oppure utilizzato o sottoposto a interventi di manutenzione in modo non conforme. Per un utilizzo adeguato del prodotto si devono rigorosamente rispettare tutte le istruzioni esposte nel manuale di istruzioni per l'uso. Si devono assolutamente evitare modalità di utilizzo e azioni che il manuale di istruzioni per l'uso sconsiglia o da cui esso mette in guardia.

Il prodotto è destinato esclusivamente all'uso domestico e non a quello commerciale. La garanzia decade in caso di impiego improprio o manomissione, uso della forza e interventi non eseguiti dalla nostra filiale di assistenza autorizzata.

Trattamento dei casi di garanzia

Per garantire una rapida evasione della Sua richiesta, La preghiamo di seguire le seguenti istruzioni:

- Tenga a portata di mano per qualsiasi richiesta lo scontrino di cassa e il codice dell'articolo (IAN) 465208_2401 come prova di acquisto.
- Il codice dell'articolo è riportato sulla targhetta identificativa o su un'incisione presenti sul prodotto, sul frontespizio del manuale di istruzioni (in basso a sinistra) o su un adesivo applicato alla parte posteriore o inferiore del prodotto.
- Qualora si presentassero malfunzionamenti o altri tipi di vizi, contatti innanzitutto il reparto assistenza clienti qui di seguito indicato **telefonticamente** o via **e-mail**.
- Una volta che il prodotto è stato registrato come difettoso, lo può poi spedire a nostro carico, provvedendo ad allegare la prova di acquisto (scontrino di cassa), una descrizione del vizio e l'indicazione della data in cui si è presentato, all'indirizzo del servizio di assistenza clienti che Le è stato comunicato.



Sul sito www.lidl-service.com è possibile scaricare questo e molti altri manuali di istruzioni, filmati sui prodotti e software d'installazione.

Con questo codice QR si giunge direttamente al sito dell'assistenza clienti Lidl (www.lidl-service.com) e con la digitazione del codice articolo (IAN) 465208_2401 si può aprire il manuale di istruzioni di proprio interesse.

Assistenza

IT Assistenza Italia
Tel.: 800781188
E-Mail: kompennass@lidl.it

IAN 465208_2401

Importatore

Badi che il seguente indirizzo non è quello del servizio di assistenza clienti. Contatti innanzitutto il servizio di assistenza clienti indicato.

KOMPENASS HANDELS GMBH
BURGSTRASSE 21
44867 BOCHUM
GERMANIA
www.kompennass.com

Ordinazione dei pezzi di ricambio

È sempre possibile ordinare comodamente pezzi di ricambio per questo prodotto su Internet, all'indirizzo www.kompernass.com.



Scansionare il codice QR con lo smartphone/il tablet. Con questo codice QR si giunge direttamente al nostro sito web ed è possibile vedere e ordinare i ricambi disponibili.

AVVERTENZA

- ▶ Qualora si riscontrino problemi con l'ordine online, ci si può rivolgere al nostro centro di assistenza telefonicamente o tramite e-mail.
- ▶ Al momento dell'ordine si prega di indicare sempre il codice articolo (IAN 465208_2401), che può essere tratto dalla copertina di questo manuale di istruzioni.
- ▶ Si tenga presente che l'ordinazione online di pezzi di ricambio non è possibile in tutti i Paesi in cui effettuiamo consegne.

Tartalomjegyzék

Bevezető	222
Rendeltetésszerű használat	222
A csomag tartalmának és hiánytalanságának ellenőrzése	222
Kicsomagolás	223
A készülék leírása	223
Műszaki adatok	224
Biztonsági utasítások	224
Felállítás és csatlakoztatás	226
A felállítás helyével szembeni követelmények	226
Elektromos csatlakoztatás	226
Funkciók	227
Tippek	227
Tömlőfólia hegesztése	229
Vákuumozás	232
Tömlőfólia vákuumozása	232
Tárolóedények és visszazárható tasakok vákuumozása	234
Tisztítás	236
A készülék tisztítása	236
Tárolás	237
Ártalmatlanítás	238
A készülék ártalmatlanítása	238
A csomagolás ártalmatlanítása	238
A Kompernass Handels GmbH garanciája	239
Szerviz	240
Gyártja	240
Pótalkatrészek rendelése	241

Bevezető

Gratulálunk új készüléke megvásárlásához!

Vásárlásával modern és kiváló minőségű termék mellett döntött. A használati útmutató a termék része. Fontos tudnivalókat tartalmaz a biztonságra, használatra és ártalmatlanításra vonatkozóan. A termék használata előtt ismerkedjen meg valamennyi használati útmutatóval és biztonsági figyelmeztetéssel. Csak a leírtak szerint és a megadott célokra használja a terméket. A készülék harmadik személynek történő továbbadása esetén adja át a készülékhez tartozó valamennyi leírást is.

Rendeltetésszerű használat

Ez a készülék kizárólag háztartási mennyiségű élelmiszer magánháztartásban történő lehegesztésére és vákuumozására használható. A készülék nem alkalmas kereskedelmi vagy ipari használatra, és hosszabb időn keresztül sem használható.

Más vagy ezen túlmenő használat rendeltetésellenesnek minősül. Semmilyen, a nem rendeltetésszerű használatból eredő kárigény nem érvényesíthető. A kockázatot egyedül a felhasználó viseli.

A csomag tartalmának és hiánytalanságának ellenőrzése

A készüléket alapvetően az alábbi összetevőkkel szállítjuk:

- vákuumos fóliahegesztő
- 1 db fóliatekercs
- 2 db tömlő
- 3 db adapter
- 1 db póttömítőgyűrű
- jelen használati útmutató

TUDNIVALÓ

- ▶ Ellenőrizze a csomag tartalmát, hogy hiánytalan-e és nincs-e rajta látható sérülés.
- ▶ Hiányos szállítás vagy a nem megfelelő csomagolásból eredő, illetve a szállítás során keletkezett károk esetén forduljon az ügyfélszolgálatához (lásd a **Szerviz** fejezetet).

Kicsomagolás

- ◆ Vegye ki a dobozból a készülék összes részét, a tömlőfóliát és a használati útmutatót.
- ◆ Távolítsa el az összes csomagolóanyagot.
- ◆ Vegye le a védőfóliát a kezelőmezőről.

VESZÉLY





- ▶ A csomagolóanyag nem játékszer. Fulladásveszély áll fenn.

A készülék leírása

„A” ábra

- 1 készülékfedél
- 2 szívónyílás
- 3 kábelcsévélő
- 4 hegesztőpálca
- 5 alsó tömítőgyűrű
- 6 hátsó határoló-elemek
- 7 elülső határoló-elemek
- 8 fedél-kireteszelő
- 9 beszívó szerkezet 
- 10 felső tömítőgyűrű
- 11 leszorító tömítés



„B” ábra

- 12  gomb „fóliahegesztés” funkció indítása működésjelző lámpával (piros)
- 13  gomb „vákuumozás és fóliahegesztés” funkció indítása működésjelző lámpával (piros)
- 14  gomb „Wei” kiegészítő funkció bekapcsolása működésjelző lámpával (zöld)
- 15  gomb „Soft” kiegészítő funkció bekapcsolása működésjelző lámpával (zöld)
- 16  gomb „külső vákuumozás” funkció/STOP gomb minden funkcióhoz működésjelző lámpával (zöld)

„C” ábra

- 17 vákuumtömlő
- 18 adapter A
- 19 adapter B
- 20 adapter C

Műszaki adatok

Üzemeltetési feszültség	220 - 240 V ~ (váltóáram), 50/60 Hz
Teljesítményfelvétel	125 W
Védelmi osztály	II /  (dupla szigetelés)
	A készülék élelmiszerekkel érintkező részei élelmiszerbiztosak.

Biztonsági utasítások

ELEKTROMOS ÁRAMÜTÉS VESZÉLYE!

- Használat előtt ellenőrizze a készüléket, hogy nincs-e rajta látható sérülés. Ne működtessen hibás készüléket.
- A veszélyek elkerülése érdekében a sérült csatlakozóvezetékét a gyártónak, a gyártó vevőszolgálatának vagy hasonló szakképzett személynek kell kicserélnie.
- Ne használja a készüléket hibás hálózati kábellel.
- Ne használjon a biztonsági előírásoknak meg nem felelő hosszabbítót vagy elosztót.
- Soha ne nyissa fel a készülék burkolatát!
- Mielőtt elkezdené tisztítani a készüléket, húzza ki a csatlakozót a dugaszoló aljzatból.
- Ügyeljen arra, hogy tisztítás közben ne kerüljön folyadék a készülékbe!

⚠ SÉRÜLÉSVESZÉLY!

- Csak megfelelő jogosultsággal rendelkező szakemberrel vagy az ügyfélszolgálattal javíttassa a készüléket. A szakszerűtlen javítás jelentős veszélyt jelenthet a használó számára, vagy megsérülhet maga a készülék is. Ezenkívül a garancia is érvényét veszti.
- A csatlakozóaljzatnak könnyen elérhetőnek kell lenni, hogy vészhelyzet esetén a hálózati kábelt könnyen ki lehessen húzni.
- Tisztítást és a felhasználó általi karbantartást felügyelet nélküli gyermekek nem végezhetnek.
- A készüléket 8 éves kor alatti gyermekek és csökkent fizikai, érzékszervi vagy mentális képességű vagy tapasztalattal, illetve tudással nem rendelkező személyek csak felügyelet mellett használhatják, vagy ha felvilágosították őket a készülék biztonságos használatáról és megértették az ebből eredő veszélyeket.
- Gyermekeknek nem szabad a készülékkel játszani!
- Ügyeljen a gyermekekre, hogy ne játsszanak a készülékkel.
- Működés közben soha ne hagyja felügyelet nélkül a készüléket. A készülék akaratlan bekapcsolásának megelőzése érdekében használat után vagy munkaszünet esetén mindig húzza ki a hálózati csatlakozót a hálózati csatlakozóaljzatból.

⚠ FIGYELEM - ANYAGI KÁR VESZÉLYE!

- A készülék üzemeltetéséhez ne használjon külső időkapcsolót vagy külön távműködtető rendszert.

TUDNIVALÓ

- ▶ A felhasználó részéről nincs szükség közbeavatkozásra a termék 50 és 60 Hz közötti beállításához. A termék 50 és 60 Hz-en egyaránt működik.

Felállítás és csatlakoztatás

A felállítás helyével szembeni követelmények

A készülék biztonságos és hibátlan használatához a felállítás helyének az alábbi feltételeket kell teljesítenie:





- A készülék felállításakor a készüléket stabil, sima és vízszintes felületre kell helyezni.
- Ne üzemeltesse a készüléket forró, vizes vagy nagyon nedves környezetben vagy gyúlékony anyagok közelében.
- A csatlakozóaljzatnak könnyen elérhetőnek kell lenni, hogy vészhelyzet esetén a hálózati kábelt könnyen ki lehessen húzni.

Elektromos csatlakoztatás

FIGYELEM

- ▶ A készülék csatlakoztatása előtt egyeztesse a típusjelölésen szereplő csatlakoztatási adatokat (feszültség és frekvencia) az elektromos hálózat adataival. Ezeknek az adatoknak meg kell egyezniük, hogy ne keletkezzen kár a készülékben.
 - ▶ Győződjön meg arról, hogy a készülék hálózati kábele ne legyen megsérülve, és ne tegye forró felületre és/vagy éles szegélyre.
 - ▶ Ügyeljen arra, hogy a hálózati kábel ne feszüljön nagyon vagy ne törjön meg.
 - ▶ Ne hagyja, hogy a hálózati kábel sarkokon lógjon (botlásveszély).
- ◆ Csatlakoztassa a hálózati csatlakozót az aljzatba.





Funkciók

Gomb		Funkció
	12	„fóliahegesztés” funkció indítása (vákuumozás nélkül)
	13	„vákuumozás és fóliahegesztés” funkció indítása
	14	„Wet” kiegészítő funkció bekapcsolása (különösen nedves élelmiszerekhez)
	15	„Soft” kiegészítő funkció bekapcsolása (nyomásra érzékeny élelmiszerekhez, pl. gyümölcsökhöz vagy tortákhoz)
	16	„külső vákuumozás” funkció indítása (vákuumozáshoz tömlővel és adapterrel) /STOP gomb minden funkcióhoz

Tippek

A következő táblázatban az élelmiszerek optimális előkészítéséről és feldolgozásáról kaphat tájékoztatást.

Élelmiszer	Tudnivalók	Ajánlott tárolóeszköz	Ajánlott kiegészítő funkció
hús/hal	<ul style="list-style-type: none"> – csak friss minőséget használjon, – ne szakítsa meg a hűtláncot 	– zacskó	
zöldség	<ul style="list-style-type: none"> – hámozza meg vagy mossa meg és szárítsa meg – néhány percre blansírozza forrásban lévő vízben, hűtse le jeges vízzel és törölje szárazra, hogy elkerülje az íz- és színvesztést, valamint a gázképződést* a tárolás során 	– zacskó	
leveles zöldség/saláta	<ul style="list-style-type: none"> – mossa meg és szárítsa meg – nem alkalmas fagyasztásra 	– tárolóedény	

Élelmiszer	Tudnivalók	Ajánlott tárolóeszköz	Ajánlott kiegészítő funkció
gyümölcs	– hámozza meg vagy mossa meg és szárítsa meg	– hűtőszekrény: tárolóedény	
		– fagyaszítószekrény: zacskó	 
fűszernövények	– mossa meg és szárítsa meg – egész szár	– zacskó	
pékáru		– tárolóedény	
		– zacskó	
por állagú élelmiszer	– tegyen egy darab konyhai papírtörlet a zacskóba/ tárolóedénybe felülre vagy vákuumozza eredeti csomagolásban	– zacskó – tárolóedény	
hideg folyadékok		– tárolóedény	
lehűtött, főtt ételek		– tárolóedény	
		– zacskó	
kemény, hegyes élelmiszer (pl. nyers spiráltészta)		– tárolóedény	
		– zacskó	

* Pl. minden fajta káposztára (brokkoli, kelbimbó, kelkáposzta stb.), spárgára, cukorborsóra, babra, pagodakarfiolra és bordáskelre vonatkozik.

Tömlőfólia hegesztése



A FÓLIÁVAL KAPCSOLATOS TUDNIVALÓK

- ▶ A fólia legfeljebb 30 cm széles lehet. Ellenkező esetben nem lehet megfelelően összehegeszteni.
- ▶ Ezt a készüléket csak az egyik oldalán strukturált (pontozott vagy bordázott), kb. 0,17 - 0,29 mm (170 - 290 μ) vastag és nejlon (PA) - PE anyagú fóliákkal használja. Ellenkező esetben a hegesztési varrat nem zár és kár keletkezhet a készülékben. Az ilyen fóliákat a csomagoláson feltüntetett adatokról ismerheti fel. A hegesztési varrat minősége a fólia típusától és vastagságától függ.
- ▶ A mellékelt fólia -20 °C és +110 °C között használható.
- ▶  A mellékelt fólia BPA-mentes és mikrohullámú sütőhöz alkalmas. Soha ne melegítse azonban a zacskókat teljesen lezárva a mikrohullámú sütőben.
A zacskó kidurranhat! A zacskó egyik oldalát ki kell nyitni. A zacskót legfeljebb 3 percre, legfeljebb 900 W-on melegítse.

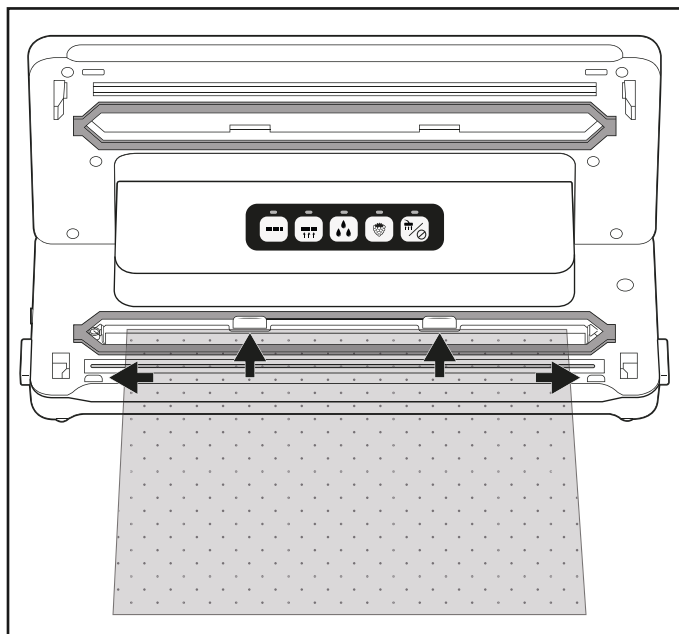
- 1) A kívánt zacskóhosszúságot lehetőleg egyenesen vágja le a tömlőfóliáról egy ollóval.
- 2) Nyissa ki a készülékfedeleket **1** oly módon, hogy megnyomja a fedélreteszeket **8** és a készülékfedeleket **1** felfelé nyitja.
- 3) A zacskó nyitott végét úgy helyezze fel a készülékre, hogy a zacskó nyílása központosan az alsó tömítőgyűrűn **5** belül legyen. A zacskó legfeljebb a hátsó határoló-elemekig **6** mehet hátra és az elülső határoló-elemek **7** között kell lennie. Amennyiben a zacskó az egyik vagy mindkét határoló-elem **6/7** fölött van, akkor a zacskót nem lehet megfelelően lehegeszteni:



TUDNIVALÓ

- ▶ A zacskó nyílásának simán kell a hegesztőpálcán **4** feküdnie. Ellenkező esetben nem működik megfelelően a hegesztés.
- 4) Zárja le a készülékfedelet **1**. A leszorító tömítés **11** a zacskót a hegesztőpálcára **4** préseli, így módon sima varrat jön létre. Ügyeljen arra, hogy a készülékfedél **1** mindkét sarka bekattanjon. Nyomja meg ismét a  és a  jelöléseket olyan módon, hogy a készülékfedél **1** bekattanjon és bereteselődjön.
 - 5) Nyomja meg a  gombot **12**. Világít a működésjelző lámpa **12**. Amint befejeződik a lezárási folyamat, a működésjelző lámpa **12** röviden felvillan, majd kialszik.

TUDNIVALÓ

- ▶ A lezárási folyamat a  gomb **16** megnyomásával bármikor megszakítható. A működésjelző lámpa **12** felvillan, majd kialszik.

FIGYELEM - ANYAGI KÁR VESZÉLYE

Ha a működésjelző lámpa 12 a lezárás után legkésőbb 10 másodperc múlva nem alszik ki, akkor a készülék hibás!

- ▶ Húzza ki a hálózati csatlakozót a csatlakozóaljzatból. Ne próbálja meg saját kezűleg megjavítani a készüléket. Forduljon az ügyfélszolgálathoz.
- 6) Nyissa ki a készülékfedelelet 1 oly módon, hogy megnyomja a fedélreteszeket 8 és a készülékfedelelet 1 felfelé nyitja. Vegye ki a zacskót. Az egyik vége ezzel le van hegesztve.

TUDNIVALÓ

- ▶ Győződjön meg arról, hogy megfelelő-e a hegesztési varrat. A megfelelő hegesztési varratnak sima és egyenes csíknak vagy redőnek kell lennie.
- 7) Töltse meg a zacskót. Hagyjon legalább 6 cm hosszúságú zacskót szabadon a lezárandó peremig.

FIGYELEM - ANYAGI KÁR VESZÉLYE

- ▶ Úgy töltse meg a zacskót, hogy a lezárásnál ne folyjon ki belőle élelmiszer vagy folyadék és ne kerülhessen a készülékbe.
- 8) Ha nem szeretné vákuumozni a zacskót, akkor hegeszse le a másik, nyitott végét.

TUDNIVALÓ

- ▶ A következő tasak hegesztése előtt várjon néhány másodpercet, hogy a készülék le tudjon hűlni.
A lehűlési fázis közben a „Hegesztés” funkció nem indítható.

Vákuumozás

Tömlőfólia vákuumozása



A hegesztésnél a levegőt is kiszívhatja a zacskóból (vákuumozás):

TUDNIVALÓ



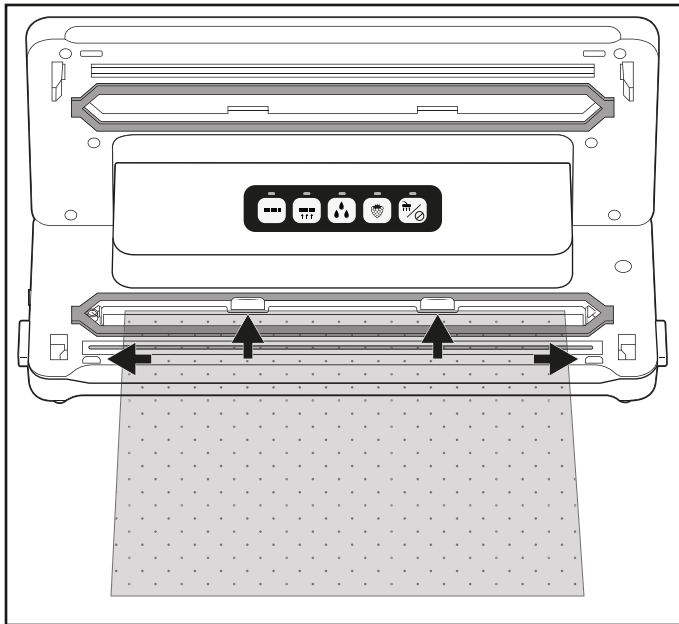

- ▶ Ne vákuumozzon olyan zacskót, amelyben csak folyadék van.
- ▶ Ha nedves/lédús étel tartalmazó zacskókat szeretne vákuumozni, ügyeljen arra, hogy a készülék ne szívjon be folyadékot. Ha véletlenül mégis beszívódik egy kis mennyiségű folyadék vagy élelmiszer, akkor az a kis gyűjtőtálcába kerül, ami az alsó tömítőgyűrű **5** között található.

- 1) A zacskó nyitott végét úgy helyezze fel a készülékre, hogy a zacskó nyílása központosan az alsó tömítőgyűrűn **5** belül legyen. A zacskó legfeljebb a hátsó határoló-elemekig **6** mehet hátra és az első határoló-elemek **7** között kell lennie. Ellenkező esetben nem működik a vákuumozás és a hegesztés:





- 2) Zárja le a készülékfedelet **1**. Ügyeljen arra, hogy a készülékfedél **1** mindkét sarka bekattanjon. Nyomja meg ismét a  és a  jelöléseket olyan módon, hogy a készülékfedél **1** bekattanjon és bereteselődjön.











TUDNIVALÓ

- ▶ Ügyeljen arra, hogy ne sérüljön meg a felső **10** és az alsó tömítőgyűrű **5**! Ellenkező esetben a készülék nem tudja kiszívni a zacskóban lévő levegőt.
 - ▶ Ha valamelyik tömítőgyűrű **10/5** sérült, akkor egyszerűen húzza ki a mélyedésből és nyomja be a pót tömítőgyűrűt a mélyedésbe.
- 3) Adott esetben válassza a megfelelő kiegészítő funkciót az élelmiszeréhez. Egyéb esetben ugorja át ezt a lépést és folytassa a 4) ponttal:
- Különösen nedves vagy szaftos élelmiszerek, például pácolt hús vagy darabolt gyümölcs vákuumozása esetén nyomja meg a  gombot **14**. Ha nedvesség kerül a fólia közé a hegesztési varratra, akkor az hibás hegesztési varratokat eredményezhet. A funkció bekapcsolása esetén nő a fóliahegesztés ideje, így a hegesztési varrat stabilabb lesz. Ha be van kapcsolva a „Wet” kiegészítő funkció , akkor világít a hozzátartozó működésjelző lámpa **14**.
 - Nyomásra érzékeny élelmiszerek, például torták vagy bogyós gyümölcsök vákuumozása esetén, nyomja meg a  gombot **15**. A „Soft” kiegészítő funkció bekapcsolása esetén a vákuum valamivel alacsonyabb lesz és az élelmiszer nem nyomódik össze annyira. Ha be van kapcsolva a „Soft” kiegészítő funkció , akkor világít a hozzátartozó működésjelző lámpa **15**.

TUDNIVALÓ

- ▶ Ha nedves és nyomásra érzékeny élelmiszert szeretne vákuumozni, akkor egyszerre bekapcsolható mindkét kiegészítő funkció.
- 4) Nyomja meg a  gombot **13**. A működésjelző lámpa **13** világít és a készülék kiszívja a levegőt a tasakból. A levegő kiszívása után világítani kezd a működésjelző lámpa  **12** is. Ekkor a készülék lezárja a tasakot. Amint befejeződik a lezárási folyamat, mindkét működésjelző lámpa **13/12** villog, majd kialszik.
- 5) Ha mindkét működésjelző lámpa **13/12** kialszik, kinyithatja a fedelet, a fedél-kireteszelők **8** megnyomásával és a készülékfedél **1** felfelé nyitásával. Vegye ki a vákuumozott és lezárt tasakot.

TUDNIVALÓ

- ▶ A vákuumozási folyamat a  gomb  megnyomásával bármikor megszakítható. Kialszik a működésjelző lámpa . Ha ismét megnyomja a  gombot , folytatódik a vákuumozási folyamat. Ha a készülék már megkezdte a lezárási műveletet és világít a működésjelző lámpa  is, akkor a műveletet a  gombbal  is meg lehet szakítani. A működésjelző lámpák / először villognak, majd kialszanak. A készülék megállítja a lezárási folyamatot.
- ▶ Ha 5 zacskót vákuumozott és hegesztett le egymás után, akkor hagyja a készüléket kb. 1 percre lehűlni. A lehűlési fázis közben előfordulhat, hogy a készülék nem indítható el. A lehűlési fázis után a készüléket a szokásos módon tovább használhatja (akkor is, ha nem telt el teljesen egy perc).















TIPP - „SOUS-VIDE-PÁROLÁS”

- ▶ Mivel a mellékelt fólia -20 °C és +110 °C közötti hőmérsékleten használható, használhatja az ún. „sous-vide-párolás” (vákuumpárolás) eljáráshoz is. A „sous-vide” francia kifejezés, jelentése „vákuum alatt”. A vákuumpárolásnál a párolandó élelmiszer (elsősorban hal vagy hús, de lehet zöldség is) egy vákuumzacskóba van hegesztve és abban alacsony hőmérsékleten (kb. 50 - 90 °C) vízfürdőben vagy gőzben kerül párolásra. Előnye, hogy a párolás során nem tudnak eltávozni az illékony ízanyagok vagy aromák. A párolni kívánt élelmiszer nem szárad ki és megmaradnak a benne lévő vitaminok és aromaanyagok. A vákuumzacskóba hegesztett fűszernövények és fűszerek intenzívebben adják át ízüket a párolni kívánt ételnek.

Tárolóedények és visszazárható tasakok vákuumozása

TUDNIVALÓK

- ▶ Ne vákuumozzon olyan zacskót, amelyben csak folyadék van.
- ▶ Ha csak folyadékot, pl. levest szeretne vákuumozni, akkor használjon a vákuumozáshoz alkalmas tárolóedényt. Ügyeljen arra, hogy a tárolóedény elszívószelepe ne érjen a beletöltött folyadékba. Adott esetben hagyjon elegendő távolságot a tárolóedény szélétől.
- ▶ Ha nedves/lédús ételt tartalmazó zacskókat szeretne vákuumozni, ügyeljen arra, hogy a készülék ne szívjon be folyadékot. Ha véletlenül mégis beszívódik egy kis mennyiségű folyadék vagy élelmiszer, akkor az a kis gyújtótálcába kerül, ami az alsó tömítőgyűrű  között található.

A csomagban található vákuumtömlőkkel  és a megfelelő adapterekkel // tárolóedényeket és visszazárható tasakokat lehet vákuumozni. Különböző gyártók néhány zacskója és edénye esetén előfordulhat, hogy nem szükséges adapter // és a vákuumtömlőn  lévő fekete csatlakozóelemet a zacskóba/tárolóedénybe tudja tolni. Próbálja ki, hogy melyik adapter // zár a legjobban és hogy egyáltalán szükséges-e adapter //.

TUDNIVALÓ





- ▶ Megfelelő tasakok és tárolóedények külön is kaphatók webáruházunkon keresztül, ehhez lásd a „Pótalkatrészek rendelése” fejezetet.
- ▶ A vákuumtömlők **17** és az adapterek **18/19/20** más gyártók tasakjaival és tárolóedényeivel is kompatibilisek.

Adapter	használati példák
adapter A 18	CASO* (VacuBoxx család), Ernesto, különböző szelepes tasakok
adapter B 19	FoodSaver** (FFC02XX, FFC002X frissentartó dobozok, 003X, 005X, 008X, 010X, T020-00024 uzsonnás doboz készlet), különböző szelepes tasakok
adapter C 20	CASO* (vákuumos tároló készlet, borosüveg dugók), FoodSaver** (FSC003 tárolóedény készlet)
Adapter nélkül	FoodSaver** (borosüveg dugó, pácoló doboz)





* A CASO a Caso Holding GmbH bejegyzett védjegye.

** A FoodSaver a Sunbeam Products, Inc. bejegyzett védjegye.

Tasak vákuumozása

- 1) Csatlakoztasson egy vákuumtömlőt **17** a készülék beszívó szerkezetére  **9**.
- 2) Válassza ki a megfelelő adaptert A/B **18/19** a vákuumozni kívánt tasakhoz és helyezze a vákuumtömlőre **17**.
- 3) Zárja le a készülékfedelelet **1**. Ügyeljen arra, hogy a készülékfedél **1** mindkét sarka bekattanjon. Szükség esetén nyomja le a sarkokat még egyszer a jelöléseknél  és  úgy, hogy a készülékfedél **1** bekattanjon és reteszelve legyen.
- 4) Gondosan zárja le a vákuumozni kívánt tasakot. A vákuumozás csak akkor működik, ha a tasak teljesen le van zárva. A legjobb, ha a tasakot úgy helyezi el, hogy a tasak szívónyílása sima felületen legyen.
- 5) Nyomja az adaptert A/B **18/19** szorosan a tasak szívónyílására.
- 6) Nyomja meg a  gombot **16**. A működésjelző lámpa **16** világít és a készülék kiszívja a tasakban lévő levegőt. Amint a készülék kiszívta a levegőt, kialszik a működésjelző lámpa **16**.
- 7) Ekkor eltávolíthatja az adaptert A/B **18/19** a tasakról.

Tárolóedény vákuumozása

- 1) Csatlakoztasson egy vákuumtömlőt **17** a készülék beszívó szerkezetére  **9**.
- 2) Válassza ki a megfelelő adaptert **18/19/20** a vákuumozni kívánt tárolóedényhez és helyezze a vákuumtömlőre **17**.
- 3) Zárja le a készülékfedelet **1**. Ügyeljen arra, hogy a készülékfedél **1** mindkét sarka bekattanjon. Szükség esetén nyomja le a sarkokat még egyszer a  és  jelöléseknél úgy, hogy a készülékfedél **1** bekattanjon és reteszelve legyen.
- 4) Csatlakoztassa az adaptert **18/19/20** a tárolóedény megfelelő szerkezetére. További információk a tárolóedény használati útmutatójában találhatók.
- 5) Nyomja meg a  gombot **16**. A működésjelző lámpa **16** világít és a készülék kiszívja a levegőt a tárolóedényből. Amint a készülék kiszívta a levegőt, kialszik a működésjelző lámpa **16**.
- 6) Ekkor eltávolíthatja az adaptert **18/19/20** a tárolóedényről és a készülékről.

Tisztítás

VESZÉLY

Elektromos áramütés veszélye!

- ▶ Tisztítás előtt húzza ki a csatlakozót a csatlakozóaljzatból.
- ▶ Ügyeljen arra, hogy tisztítás közben ne kerüljön folyadék a készülékbe!

FIGYELEM

A készülék megsérülhet.

- ▶ Ne használjon erős vagy súroló hatású tisztítószerrel, mert ez kárt tehet a készülék felületében.
- ▶ Ne használjon kemény vagy hegyes tárgyakat az esetleges ragasztómaradványok eltávolításához a hegesztőpálcáról **4**. Ellenkező esetben megsérülhet a hegesztőpálca **4** vagy a szigetelés.

A készülék tisztítása

- ◆ A készülék felületét kizárólag enyhén nedves törölkendővel és enyhe mosogatószerrel tisztítsa.
- ◆ A felső **10** és az alsó tömitőgyűrűt **5**, valamint a leszorító tömitést **11** nedves törölkendővel törölje le. A készüléket csak akkor használja, ha már teljesen megszáradt.
- ◆ Törölje át a vákuumtömlőket **17** valamint az adaptereket **18/19/20** egy nedves törölkendővel. Erős szennyeződés esetén ezeket a részeket enyhén mosogatószeres meleg vízben is megtisztíthatja. Győződjön meg róla, hogy az alkatrészek az ismételt használat előtt szárazok.

- ◆ Mosogassa el az alsó tömítőgyűrű **5** között található folyadék-felfogóedényt enyhén mosogatószeres meleg vízben.



Szükség esetén a felfogóedény mosogatógépben is tisztítható. Ügyeljen arra, hogy a felfogóedény ne szoruljon be, helyezze lehetőleg a mosogatógép felső kosarába.

Tárolás

A készülék alján beépített kábelcsévlő **3** van, amire feltekerheti a vezetékét, ha nem használja a készüléket. Tekerje a hálózati kábelt az ábrázolt nyíl irányába a kábelcsévlő **3** köré.

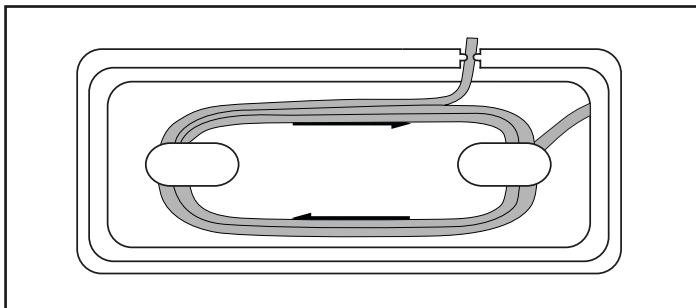

Ezáltal elkerülhető, hogy a hálózati vezeték beszoruljon, beszennyeződjön vagy rögzítés nélkül lelógva veszélyforrássá váljon.

FIGYELEM

A készülék megsérülhet.

- ▶ A készülék tárolása során a készülékfedelelet **1** ne hagyja bekattanni! Ha készülékfedél **1** be van kattanva, akkor állandó nyomás éri a felső **10** és az alsó tömítőgyűrűt **5**, valamint a leszorító tömitést **11**. Ez hátrányosan befolyásolhatja működésüket.
- ◆ A készüléket tiszta és száraz helyen, közvetlen napsugárzástól védve tárolja.

Ártalmatlanítás

Csak Franciaországra vonatkozik:



A termék, a csomagolás és a használati utasítás újrahasznosítható, a gyártó kiterjesztett felelőssége alá tartozik, és szelektív hulladékgyűjtéssel gyűjtik.

A készülék ártalmatlanítása



Az áthúzott kerekesszeméttároló itt látható szimbóluma azt jelzi, hogy ez a készülék a 2012/19/EU irányelv hatálya alá tartozik. Ez az irányelv azt mondja ki, hogy a készüléket életciklusa végén nem szabad a szokásos háztartási hulladékkal ártalmatlanítani, hanem külön létrehozott gyűjtőhelyen, újrahasznosító központokban vagy hulladékkezelő üzemben kell leadni.

Ez az ártalmatlanítás az Ön számára díjtalan. Kímélje a környezetet és ártalmatlanítson szakszerűen.

Ha hulladékká vált készüléke személyes adatokat tartalmaz, akkor az Ön felelőssége ezeket törölni, mielőtt a készüléket visszaadja.



Az elhasznált termék ártalmatlanításának lehetőségeiről tájékozódjon települése vagy városa önkormányzatánál.

A csomagolás ártalmatlanítása



A csomagolóanyagokat környezetbarát és hulladék-ártalmatlanítási szempontok szerint választottuk ki és ezért újrahasznosíthatók. Ártalmatlanítsa a feleslegessé vált csomagolóanyagokat a hatályos helyi előírásoknak megfelelően.

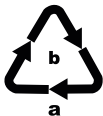

Ártalmatlanítsa a csomagolást környezetbarát módon. Vegye figyelembe a különböző csomagolóanyagokon lévő jelzéseket és adott esetben válassza külön azokat. A csomagolóanyagok rövidítésekkel (a) és számjegyekkel (b) vannak megjelölve, az alábbi jelentéssel: 1–7: műanyagok; 20–22: papír és karton, 80–98: kompozit anyagok.

A Kompernass Handels GmbH garanciája

Tisztelt Vásárlónk!

A készülékre a vásárlás napjától számított 3 év garanciát vállalunk. A termék meghibásodása esetén. Önt jogszabályban foglalt jogok illetik meg az eladóval szemben. Az alábbi garanciánk nem korlátozza vagy szünteti meg a jogszabályban biztosított jogokat.

Garanciális feltételek

A garanciális időszak a vásárlás napján kezdődik. Gondosan őrizze meg a nyugtát. Ez a vásárlás igazolásához szükséges.

Ha a termékvásárlás napjától számított három éven belül anyag- vagy gyártási hibát észlel, akkor a terméket saját belátásunk szerint ingyen megjavítjuk, kicseréljük vagy visszafizetjük az árát. A garancia feltétele a hibás készülék és a vásárlást igazoló bizonylat (pénztári blokk) három éves garanciaidőn belüli bemutatása, valamint a hiba lényegének és megjelenése idejének rövidleírása.

Ha garanciánk fedezetet nyújt a hibára, akkor javított vagy egy új terméket kap vissza. A termék javítása vagy cseréje esetén a garancia nem kezdődik előlről.

Garanciális idő és a jogszabályban foglalt szavatossági igények

A garancia ideje nem hosszabbodik meg a jótállással. Ez a cserélt és javított alkatrészekre is vonatkozik. Az esetlegesen már a vásárláskor is fennálló sérüléseket és hiányosságokat a kicsomagolás után azonnal jelezni kell. A garanciái lejártá után esedékes javítások díjkötelesek.

A garancia köre

A készüléket szigorú minőségi előírások szerint gyártottuk és kiszállítás előtt lelkiismeretesen ellenőriztük.

A garancia anyag- vagy gyártási hibákra vonatkozik. A garancia nem terjed ki a termék normális elhasználódásnak kitett és ezért kopó alkatrészeknek tekinthető alkatrészeire vagy a törékeny alkatrészek – mint például kapcsolók, akkumulátorok vagy üvegből készült alkatrészek – sérüléseire.

A garancia megszűnik akkor, ha a termék megsérül, nem megfelelően használják vagy nem tartják karban. A termék megfelelő használata érdekében a használati útmutatóban foglalt összes utasítást pontosan be kell tartani. Feltétlenül kerülni kell minden olyan felhasználási és kezelési módot, amit a használati útmutató nem javasol, vagy amelynek elkerülésére kifejezetten figyelmeztet.

A termék csak magánhasználatra és nem ipari használatra készült. A garancia érvényét veszti visszaélészerű vagy szakszerűtlen kezelés, erőszak alkalmazása vagy olyan beavatkozások esetén, amelyeket általunk nem engedélyezett szervizben végeztek el.

A garancia érvényesítése

Ügynék gyors feldolgozása érdekében kövesse a következő utasításokat:

- Kérjük, hogy minden kapcsolatfelvételnél tartsa készenlétben a vásárlást igazoló pénztári blokkot és a cikkszámot (IAN) 465208_2401.
- A cikkszám a termék adattábláján, a termékre gravírozva, a használati útmutató címlapján (balra lent) vagy a termék hátoldalán vagy alján lévő címkén található.
- Működési hiba vagy más hiba észlelése esetén vegye fel a kapcsolatot az alábbi szervizrészleggel **telefonon** vagy **e-mailben**.
- Küldje el díjmentesen a megadott szerviz címére a hibásnak talált terméket és a vásárlást igazoló bizonylatot (pénztári blokk), illetve röviden írja le azt is, hogy hol és mikor jelentkezett a hiba.



Más használati útmutatókhoz, termékbemutató videókhoz és a telepítési szoftverekhez hasonlóan ezt is letöltheti a www.lidl-service.com oldalról.

Ezzel a QR-kóddal közvetlenül a Lidl ügyfélszolgálati oldalra kerülnek (www.lidl-service.com) és a cikkszám megadásával (IAN) 465208_2401 megnyithatja a használati útmutatót.

Szerviz

(HU) Szerviz Magyarország

Tel.: 06800 21 225

E-Mail: kompernass@lidl.hu

IAN 465208_2401

Gyártja

Ügyeljen arra, hogy az alábbi cím nem a szerviz címe. Először forduljon a megjelölt szervizhez.

KOMPERNASS HANDELS GMBH

BURGSTRASSE 21

44867 BOCHUM

NÉMETORSZÁG

www.kompernass.com

Pótalkatrészek rendelése

A termékhez bármikor kényelmesen rendelhet pótalkatrészeket a www.kompernass.com weboldalon.

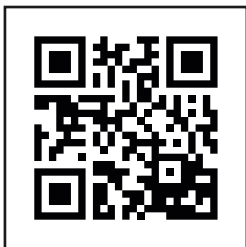

Szkennelje be a QR-kódot az okostelefonjával/ táblagépével. Ezzel a QR-kóddal közvetlenül a weboldalunkra kerül, ahol megtekintheti és megrendelheti a rendelkezésre álló pótalkatrészeket.

TUDNIVALÓ

- ▶ Ha probléma merül fel az online rendeléssel, forduljon az ügyfélszolgálatunkhoz telefonon vagy e-mailben.
- ▶ A rendelés során mindig adja meg a cikkszámot (IAN 465208_2401) is, ami a használati útmutató címlapján található.
- ▶ Ne feledje, hogy nem minden országban rendelhetők meg az alkatrészek interneten.



KOMPERNASS HANDELS GMBH

BURGSTRASSE 21
44867 BOCHUM
GERMANY
www.kompernass.com

Last Information Update · Stand der Informationen · Version des informations · Stand van de informatie · Stav informací
Stan informáci · Stav informácií · Estado de las informaciones · Tilstand af information · Versione delle informazioni
Információk állása: 02 / 2024 · Ident.No.: SV125C7-022024-1

IAN 465208_2401