



LIGHT-UP DECORATIVE TOADSTOOL

GB **IE** **NI**

LIGHT-UP DECORATIVE TOADSTOOL

Short manual

FR **BE**

CHAMPIGNON DÉCORATIF LED

Guide de démarrage rapide

NL **BE**

LED DECORATIEVE PADDENSTOEL

Korte handleiding

DE **AT** **CH**

LED-DEKO-PILZ

Kurzanleitung

GB/IE/NL	Short manual	Page	5
FR/BE	Guide de démarrage rapide	Page	11
NL/BE	Korte handleiding	Pagina	17
DE/AT/CH	Kurzanleitung	Seite	23

A

HG11566A/B/C

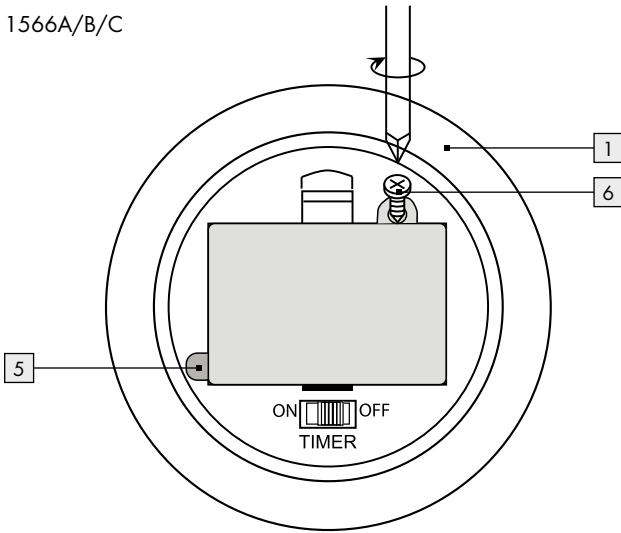
**B**

HG11566A/B/C

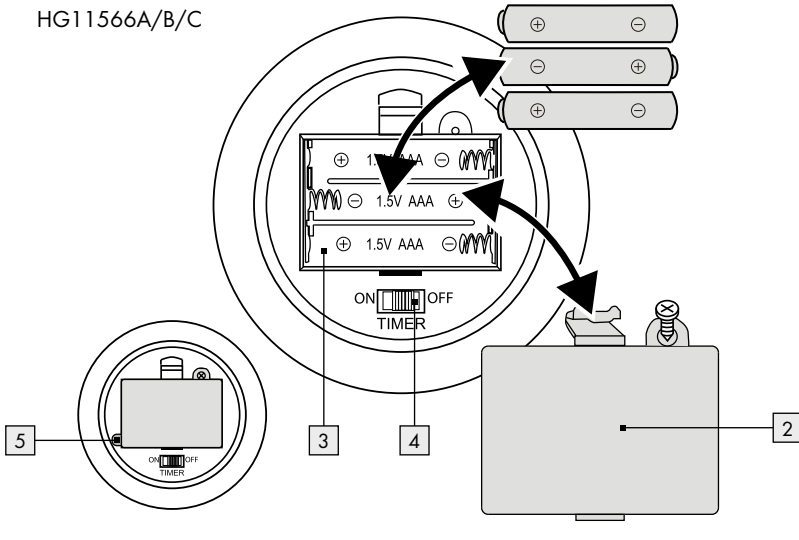

List of pictograms used	Page 6
Introduction	Page 6
Intended use.....	Page 6
Description of parts.....	Page 7
Technical data.....	Page 7
Includes.....	Page 7
Safety advice	Page 7
Safety instructions for batteries/rechargeable batteries.....	Page 7
Initial use	Page 8
Inserting/replacing batteries.....	Page 8
Switching on and off.....	Page 8
Cleaning and care	Page 8
Disposal	Page 8
Warranty	Page 9
Warranty claim procedure.....	Page 9
Service.....	Page 10

List of pictograms used			
	Direct current/voltage		Do not mix new and used
	Keep out of reach of children		Do not charge
	Do not dispose of in fire		Keep away from water and excessive moisture
	Do not insert incorrectly		Do not short circuit
	Do not deform/damage		Insert correctly
	Do not open/dismantle		CE mark indicates conformity with relevant EU directives applicable for this product.
	Do not mix different types or brands		Safety information Instructions for use
	Warning! The product is breakable.		UKCA mark indicates conformity with relevant Great Britain regulations applicable for this product. (The UKCA mark logo is valid in Great Britain only.)

Light-up decorative toadstool

● Introduction

This document is a shorter printed version of the complete instruction manual. Scanning the QR code takes you straight to the Lidl service website (www.lidl-service.com) where you can view and download the complete instruction manual by entering the article number (IAN) 468533_2310.

The short guide forms an integral part of this product. Prior to using the product, familiarize yourself with all operation and safety notes. Store the short guide in a safe place, and if you give the product to third parties, all documentation should be passed on to them as well.



● Intended use



This product is only suitable for private use for decorating in dry indoor rooms. This product is not intended for commercial use. For indoor use only!

● Description of parts

- 1 LED light decoration
- 2 Battery compartment cover
- 3 Battery compartment
- 4 Switch
- 5 Insulating strip
- 6 Screw

● Technical data

LED:

HG11566A: 15 LEDs, total: 0.29 W

HG11566B: 15 LEDs, total: 0.29 W

HG11566C: 15 LEDs, total: 0.29 W

Battery type:

3 x 1.5V === AAA (Alkaline batteries)

● Includes

1 Light-up decorative toadstool

3 Batteries (pre-installed)

1 Operating instructions



Safety advice

PLEASE KEEP THE INSTRUCTIONS FOR USE IN A SAFE PLACE!

-  **⚠ WARNING! RISK OF LIFE AND ACCIDENTS FOR INFANTS AND CHILDREN!** Never leave children unattended with the packaging material. Risk of suffocation. Keep children away from the product.
- This product can be used by children aged from 8 years and above and persons with reduced physical, sensory or mental capabilities or lack of experience and knowledge if they have been given supervision or instruction concerning use of the product in a safe way and understand the hazards involved. Children shall not play with the product. Cleaning and user maintenance shall not be made by children without supervision.

- Do not use the product if you notice any signs of damage.
- Never expose the product to high temperatures or moisture, as otherwise the product may be damaged.
- Ensure that the product is not subjected to a mechanical load!
- Please contact a qualified electrician in the case of damage, repairs or other problems with the product.

⚠ CAUTION! RISK OF OVERHEATING!

Do not operate the product whilst it is still in the packaging.

- After use, place the product back in the packaging to avoid it becoming unintentionally damaged.
- This product does not contain any parts which can be serviced by the user.
- The LEDs are not replaceable.
- If the LEDs fail at the end of their lives, the entire product must be replaced.
- The product must not be electrically connected to any light chain.
- Never connect the product directly to a 230 V mains supply.



⚠ WARNING! The product is breakable.



Safety instructions for batteries/rechargeable batteries

- **DANGER TO LIFE!** Keep batteries/rechargeable batteries out of reach of children. If accidentally swallowed seek immediate medical attention.
- Swallowing may lead to burns, perforation of soft tissue, and death. Severe burns can occur within 2 hours of ingestion.
-  **DANGER OF EXPLOSION!** Never recharge non-rechargeable batteries. Do not short-circuit batteries/rechargeable batteries and/or open them. Overheating, fire or bursting can be the result.
- Never throw batteries/rechargeable batteries into fire or water.

- Do not exert mechanical loads to batteries/rechargeable batteries.

Risk of leakage of batteries/rechargeable batteries

- Avoid extreme environmental conditions and temperatures, which could affect batteries/rechargeable batteries, e.g. radiators/direct sunlight.
- If batteries/rechargeable batteries have leaked, avoid contact with skin, eyes and mucous membranes with the chemicals! Flush immediately the affected areas with fresh water and seek medical attention!
-  **WEAR PROTECTIVE GLOVES!** Leaked or damaged batteries/rechargeable batteries can cause burns on contact with the skin. Wear suitable protective gloves at all times if such an event occurs.
- In the event of a leakage of batteries/rechargeable batteries, immediately remove them from the product to prevent damage.
- Only use the same type of batteries/rechargeable batteries. Do not mix used and new batteries/rechargeable batteries.
- Remove batteries/rechargeable batteries if the product will not be used for a longer period.

Risk of damage of the product

- Only use the specified type of battery/rechargeable battery!
- Insert batteries/rechargeable batteries according to polarity marks (+) and (-) on the battery/rechargeable battery and the product.
- Use a dry lint-free cloth or cotton swab to clean the contacts on the battery/rechargeable battery and in the battery compartment before inserting!
- Remove exhausted batteries/rechargeable batteries from the product immediately.

● Initial use

Note: Remove all packaging materials from the product.

Note: Remove the insulating strip [5] from the battery compartment [3] before using the product.

● Inserting/replacing batteries (see Fig. A + B)

Note: The battery compartment [3] is located at the bottom of the LED light decoration [1].

- Loose the screw [6] on the battery compartment cover [2].
- Remove the battery compartment cover [2] from the battery compartment [3].
- Reinstall new batteries if necessary.

Note: Make sure you insert the batteries with the correct polarity. This is indicated in the battery compartment [3].

- Close the battery compartment cover [2] and reinstall the screw [6] by screwing it tightly. The product is now ready for use.

● Switching on and off

The switch [4] has three functions (see Fig. B):

- Slide the switch [4] to set the product to TIMER, the product lights glow permanently for 6 hours and will be followed by a subsequent pause of 18 hours. Afterwards, the product will light up again at its designated turn on time for 6 hours followed by a subsequent pause of 18 hours.
- Slide the switch [4] to set the product to ON, the product glows permanently. In ON mode, product will light until switched off.
- Slide the switch [4] to set the product to OFF, the product is switched off.

● Cleaning and care

- Use a feather duster for cleaning purposes.
- Do not clean the product with water or other liquids.

● Disposal

The packaging is made entirely of recyclable materials, which you may dispose of at local recycling facilities.



Observe the marking of the packaging materials for waste separation, which are marked with abbreviations (a) and numbers (b) with following meaning: 1–7: plastics/20–22: paper and fibre-board/80–98: composite materials.



Contact your local refuse disposal authority for more details of how to dispose of your worn-out product.



To help protect the environment, please dispose of the product properly when it has reached the end of its useful life and not in the household waste. Information on collection points and their opening hours can be obtained from your local authority.

Faulty or used batteries/rechargeable batteries must be recycled in accordance with Directive 2006/66/EC and its amendments. Please return the batteries/rechargeable batteries and/or the product to the available collection points.



Environmental damage through incorrect disposal of the batteries/rechargeable batteries!

Batteries/rechargeable batteries may not be disposed of with the usual domestic waste. They may contain toxic heavy metals and are subject to hazardous waste treatment rules and regulations. The chemical symbols for heavy metals are as follows: Cd = cadmium, Hg = mercury, Pb = lead. That is why you should dispose of used batteries/rechargeable batteries at a local collection point.

● **Warranty**

The product has been manufactured to strict quality guidelines and meticulously examined before delivery. In the event of material or manufacturing defects you have legal rights against the retailer of this product. Your legal rights are not limited in any way by our warranty detailed below.

The warranty for this product is 3 years from the date of purchase. The warranty period begins on the date of purchase. Keep the original sales receipt in a safe location as this document is required as proof of purchase.

Any damage or defects already present at the time of purchase must be reported without delay after unpacking the product.

Should the product show any fault in materials or manufacture within 3 years from the date of purchase, we will repair or replace it – at our choice – free of charge to you. The warranty period is not extended as a result of a claim being granted. This also applies to replaced and repaired parts.

This warranty becomes void if the product has been damaged, or used or maintained improperly.

The warranty covers material or manufacturing defects. This warranty does not cover product parts subject to normal wear and tear, thus considered consumables (e.g. batteries, rechargeable batteries, tubes, cartridges), nor damage to fragile parts, e.g. switches or glass parts.

● **Warranty claim procedure**

To ensure quick processing of your case, please observe the following instructions:

Please have the till receipt and the item number (IAN 468533_2310) available as proof of purchase. You will find the item number on the rating plate, an engraving on the front page of the instructions for use (bottom left), or as a sticker on the rear or bottom of the product.

If functional or other defects occur, please contact the service department listed either by telephone or by e-mail.

You can return a defective product to us free of charge to the service address that will be provided to you. Ensure that you enclose the proof of purchase (till receipt) and information about what the defect is and when it occurred.

● Service

GB Service Great Britain

Tel.: 0800 0569216

E-Mail: owim@lidl.co.uk

IE Service Ireland

Tel.: 1800 200736

E-Mail: owim@lidl.ie

NI Service Northern Ireland

















Tel.: 0800 0927852

E-Mail: owim@lidl.ie



Légende des pictogrammes utilisés	Page 12
Introduction	Page 12
Utilisation conventionnelle.....	Page 12
Descriptif des pièces.....	Page 13
Caractéristiques techniques.....	Page 13
Contenu de la livraison.....	Page 13
Indications de sécurité	Page 13
Consignes de sécurité relatives aux pile/aux piles rechargeables.....	Page 13
Mise en service	Page 14
Insérer/remplacer les piles.....	Page 14
Mise en marche et arrêt.....	Page 14
Nettoyage et entretien	Page 15
Mise au rebut	Page 15
Garantie	Page 15
Faire valoir sa garantie.....	Page 16
Service après-vente.....	Page 16

Légende des pictogrammes utilisés

	Courant continu/Tension continue		Ne pas mélanger des piles usées et des piles neuves
	À conserver hors de la portée des enfants		Ne pas recharger
	Ne pas jeter au feu		Tenez les piles éloignées de l'eau et d'une humidité excessive.
	Veiller à une insertion correcte		Ne pas court-circuiter
	Ne pas déformer/détériorer		Insérer correctement
	Ne pas ouvrir/démonter		Le sigle CE confirme la conformité avec les directives UE applicables au produit.
	Ne pas mélanger des types et des marques différents		Consignes de sécurité Instructions de manipulation
	Le produit est fragile.		Le marquage UKCA indique la conformité aux réglementations de la Grande-Bretagne applicables à ce produit. (Le logo de marquage UKCA est valable uniquement en Grande-Bretagne.)

Champignon décoratif LED

● Introduction

Ce document est une version imprimée abrégée du mode d'emploi complet. En scannant le code QR, vous accédez directement à la page de service de Lidl (www.lidl-service.com), et en saisissant le numéro d'article (IAN) 468533_2310, vous pouvez consulter et télécharger le mode d'emploi complet.

Ce mode d'emploi résumé fait partie de ce produit. Avant d'utiliser le produit pour la première fois, veuillez lire soigneusement toutes les instructions d'utilisation et consignes de sécurité. Veuillez conserver le mode d'emploi résumé et fournir tous les documents aux autres utilisateurs lorsque vous leur transmettez le produit.



● Utilisation conventionnelle



Ce produit est conçu exclusivement pour la décoration de pièces intérieures sèches dans le domaine privé. Le produit n'est pas destiné à l'utilisation professionnelle. Uniquement réservé à un usage en intérieur !

● Descriptif des pièces

- 1 Décoration lumineuse LED
- 2 Couvercle du compartiment à piles
- 3 Compartiment à piles
- 4 Interrupteur
- 5 Bande isolante
- 6 Vis

● Caractéristiques techniques

LED :

HG11566A : 15 LED, total : 0,29 W

HG11566B : 15 LED, total : 0,29 W

HG11566C : 15 LED, total : 0,29 W

Type de piles :

3 x 1,5V === AAA (piles alcalines)

● Contenu de la livraison

1 champignon décoratif LED

3 piles (préinstallées)

1 mode d'emploi



Indications de sécurité

CONSERVER TOUTES LES CONSIGNES DE SÉCURITÉ ET INSTRUCTIONS POUR CONSULTATION ULTÉRIEURE !

■ **AVERTISSEMENT ! DANGER DE MORT ET RISQUE DE BLESSURE POUR LES ENFANTS**

ET LES ENFANTS EN BAS ÂGE ! Ne laissez jamais les enfants sans surveillance avec le matériel d'emballage. Celui-ci représente une source de risque d'étouffement. Tenez le produit hors de portée des enfants.

- Ce produit peut être utilisé par des enfants âgés de 8 ans et plus ainsi que par des personnes ayant des capacités physiques, sensorielles ou mentales réduites ou manquant d'expérience ou de connaissances, à la condition qu'ils soient surveillés ou qu'ils aient été informés de l'utilisation

sûre du produit et qu'ils comprennent les risques qui en résultent. Les enfants ne doivent pas jouer avec le produit. Le nettoyage et l'entretien ne doivent pas être effectués par des enfants laissés sans surveillance.

- Ne jamais utiliser le produit si le moindre endommagement est constaté.
- Ne jamais exposer le produit à des températures élevées et à l'humidité, sous peine d'endommager le produit.
- Évitez d'exposer le produit à toute sollicitation mécanique !
- En cas d'endommagement et pour toute réparation ou autres problèmes relatifs au produit, contactez un électricien.

ATTENTION ! RISQUE DE SURCHAUFFE !

Ne pas faire fonctionner le produit dans son emballage.

- Après utilisation, rangez le produit dans son emballage pour éviter tout endommagement involontaire.
- Ce produit ne contient aucune pièce nécessitant une maintenance de la part de l'utilisateur.
- Les LED ne peuvent pas être remplacées.
- Si les LED arrivent en fin de vie, l'ensemble du produit doit alors être remplacé.
- Le produit ne doit pas être raccordé électriquement à une guirlande lumineuse.
- Ne jamais raccorder directement le produit à une connexion 230V.

-  **AVERTISSEMENT !** Le produit est fragile.



Consignes de sécurité relatives aux piles/aux piles rechargeables

- **DANGER DE MORT !** Rangez les piles/piles rechargeables hors de la portée des enfants. En cas d'ingestion, consultez immédiatement un médecin !
- Une ingestion peut entraîner des brûlures, une perforation des tissus mous et la mort. Des brûlures graves peuvent apparaître dans les 2 heures suivant l'ingestion.

-  **RISQUE D'EXPLOSION !** Ne rechargez jamais des piles non rechargeables. Ne court-circuitez pas les piles/piles rechargeables et/ou ne les ouvrez pas ! Autrement, vous risquez de provoquer une surchauffe, un incendie ou une explosion.
- Ne jetez jamais des piles/piles rechargeables au feu ou dans l'eau.
- Ne pas soumettre les piles/piles rechargeables à une charge mécanique.

Risque de fuite des piles/piles rechargeables

- Évitez d'exposer les piles/piles rechargeables à des conditions et températures extrêmes susceptibles de les endommager, par ex. sur des radiateurs/exposition directe aux rayons du soleil.
- Lorsque les piles/piles rechargeables fuient, évitez tout contact du produit chimique avec la peau, les yeux ou les muqueuses ! Rincez les zones touchées à l'eau claire et consultez immédiatement un médecin !

-  **PORTER DES GANTS DE PROTECTION !** Les piles/piles rechargeables endommagées ou sujettes à des fuites peuvent provoquer des brûlures au contact de la peau. Vous devez donc porter des gants adéquats pour les manipuler.
- En cas de fuite des piles/piles rechargeables, retirez-les aussitôt du produit pour éviter tout endommagement.
- Utilisez uniquement des piles/piles rechargeables du même type. Ne mélangez pas des piles/piles rechargeables usées et neuves !
- Retirez les piles/piles rechargeables, si vous ne comptez pas utiliser le produit pendant une période prolongée.

Risque d'endommagement du produit

- Exclusivement utiliser le type de pile/pile rechargeable spécifié.
- Insérez les piles/piles rechargeables conformément à l'indication de polarité (+) et (-) indiquée sur la pile/pile rechargeable et sur le produit.
- Avant l'insertion de la pile, nettoyez les contacts de la pile/de la pile rechargeable ainsi que ceux présents dans le compartiment à piles en vous servant d'un chiffon sec et non pelucheux ou d'un coton-tige !

- Retirez immédiatement les piles/piles rechargeables usées du produit.

● Mise en service

Remarque : Veuillez retirer tous les matériaux d'emballage du produit.

Remarque : Retirez la bande isolante [5] du compartiment à piles [3] avant d'utiliser le produit.

● Insérer/remplacer les piles (voir Fig. A + B)

Remarque : Le compartiment à piles [3] se trouve sur la partie inférieure de la décoration lumineuse LED [1].

- Desserrez la vis [6] sur le couvercle du compartiment à piles [2].
- Retirez le couvercle [2] du compartiment à piles [3].
- Si nécessaire, insérez des piles neuves.

Remarque : Lorsque vous insérez les piles, veillez à respecter la polarité. Celle-ci est indiquée dans le compartiment à piles [3].

- Refermez le couvercle du compartiment à piles [2] et resserrez fermement la vis [6]. Le produit est désormais prêt à l'emploi.

● Mise en marche et arrêt

L'interrupteur [4] dispose de trois fonctions (voir Fig. B) :

- Basculez l'interrupteur [4] sur la position TIMER et le produit éclaire en continu pendant 6 heures, avant de se mettre sur pause durant 18 heures. Le produit reprend ensuite un éclairage durant 6 heures, avant d'observer une nouvelle pause durant 18 heures.
- Faites glisser l'interrupteur [4] sur la position ON et le produit éclaire en continu. En mode ON, le produit éclaire jusqu'à ce qu'il soit éteint.
- Basculez l'interrupteur [4] sur la position OFF, et le produit s'éteint.

● Nettoyage et entretien

- Utilisez un plumeau pour nettoyer le produit.
- Ne nettoyez jamais le produit à l'eau ni avec d'autres liquides.

● Mise au rebut

L'emballage se compose de matières recyclables pouvant être mises au rebut dans les déchetteries locales.



Veuillez respecter l'identification des matériaux d'emballage pour le tri sélectif, ils sont identifiés avec des abréviations (a) et des chiffres (b) ayant la signification suivante : 1-7 : plastiques/20-22 : papiers et cartons/80-98 : matériaux composite.



Votre mairie ou votre municipalité vous renseigneront sur les possibilités de mise au rebut des produits usagés.



Afin de contribuer à la protection de l'environnement, veuillez ne pas jeter votre produit usagé dans les ordures ménagères, mais éliminez-le de manière appropriée. Pour obtenir des renseignements concernant les points de collecte et leurs horaires d'ouverture, vous pouvez contacter votre municipalité.

Les piles/piles rechargeables défectueuses ou usagées doivent être recyclées conformément à la directive 2006/66/CE et ses modifications. Les piles et/ou piles rechargeables et/ou le produit doivent être retournés dans les centres de collecte proposés.



Pollution de l'environnement par la mise au rebut incorrecte des piles/piles rechargeables !

Les piles/piles rechargeables ne doivent pas être mises au rebut avec les ordures ménagères. Elles peuvent contenir des métaux lourds toxiques et

doivent être considérées comme des déchets spéciaux. Les symboles chimiques des métaux lourds sont les suivants : Cd = cadmium, Hg = mercure, Pb = plomb. Pour cette raison, veuillez toujours déposer les piles/piles rechargeables usagées dans les conteneurs de recyclage communaux.

● Garantie

Le produit a été fabriqué selon des critères de qualité stricts, et contrôlé consciencieusement avant sa livraison. En cas de défaut de matériau ou de fabrication, vous avez des droits légaux vis-à-vis du vendeur du produit. Vos droits légaux ne sont en aucun cas limités par notre garantie mentionnée ci-dessous.

La garantie de ce produit est de 3 ans à partir de la date d'achat. La période de garantie commence à la date d'achat. Conservez l'original de la preuve d'achat dans un endroit sûr car ce document est nécessaire pour prouver l'achat.

Tout dommage ou défaut déjà présent au moment de l'achat doit être signalé immédiatement après le déballage du produit.

Si le produit présente un défaut de matériau ou de fabrication dans les 3 ans qui suivent la date d'achat, nous le réparerons ou le remplacerons - à notre choix - gratuitement pour vous. La période de garantie n'est pas prolongée par une demande de garantie acceptée. Cette mesure s'applique également pour les pièces remplacées et réparées.

Cette garantie est annulée si le produit a été endommagé ou utilisé ou entretenu de manière incorrecte.

La garantie couvre les défauts de matériels et de fabrication. Cette garantie ne couvre pas les pièces du produit soumises à une usure normale, et qui sont donc considérées comme des pièces d'usure (par exemple les piles, les piles rechargeables, tuyaux, les cartouches d'encre), ni les dommages aux pièces fragiles, par exemple les interrupteurs ou les pièces en verre.

● Faire valoir sa garantie

Pour garantir la rapidité d'exécution de la procédure de garantie, veuillez respecter les indications suivantes :

Veuillez conserver le ticket de caisse et la référence du produit (IAN 468533_2310) à titre de preuve d'achat pour toute demande.

Le numéro de référence de l'article est indiqué sur la plaque d'identification, gravé sur la page de titre de votre manuel (en bas à gauche) ou sur un autocollant apposé sur la face arrière ou inférieure du produit.

En cas de dysfonctionnement du produit, ou de tout autre défaut, contactez en premier lieu le service après-vente par téléphone ou par e-mail aux coordonnées indiquées ci-dessous.

Vous pouvez alors envoyer franco de port tout produit considéré comme défectueux au service clientèle indiqué, accompagné de la preuve d'achat (ticket de caisse) et d'une description écrite du défaut avec mention de sa date d'apparition.

● Service après-vente

FR Service après-vente France

Tél. : 0800904879

E-Mail : owim@lidl.fr

BE Service après-vente Belgique

Tél. : 080071011

















Tél. : 80023970 (Luxembourg)

E-Mail : owim@lidl.be



Legenda van de gebruikte pictogrammen	Pagina 18
Inleiding	Pagina 18
Doelmatig gebruik.....	Pagina 18
Beschrijving van de onderdelen.....	Pagina 19
Technische gegevens	Pagina 19
Omvang van de levering.....	Pagina 19
Veiligheidsinstructies	Pagina 19
Veiligheidsinstructies voor batterijen/accu's	Pagina 19
Ingebruikname	Pagina 20
Batterijen plaatsen/vervangen.....	Pagina 20
Aan- en uitschakelen.....	Pagina 20
Reiniging en onderhoud	Pagina 20
Afvoer	Pagina 21
Garantie	Pagina 21
Afwikkeling in geval van garantie	Pagina 21
Service	Pagina 22

Legenda van de gebruikte pictogrammen

	Gelijkstroom/-spanning		Nieuwe en gebruikte batterijen niet door elkaar gebruiken
	Buiten het bereik van kinderen opbergen		Niet opladen
	Niet in het vuur gooien		Houd batterijen uit de buurt van water en overmatig vocht.
	Niet verkeerd plaatsen		Niet kortsluiten
	Niet deformer/en/beschadigen		Op de juiste manier plaatsen
	Niet openen/uit elkaar halen		De CE-markering bevestigt de conformiteit met de voor het product van toepassing zijnde EU-richtlijnen.
	Verskillende types en merken niet door elkaar gebruiken		Veiligheidsinstructies Instructies
	Het product is breekbaar.		De UKCA-markering duidt op conformiteit met relevante GB-richtlijnen die van toepassing zijn op dit product. (Het logo van de UKCA-markering is uitsluitend geldig in Groot-Brittannië.)

LED decoratieve paddenstoel

● Inleiding

Bij dit document gaat het om een verkorte versie van de volledige gebruiksaanwijzing. Door het scannen van de QR-code komt u direct op de Lidl-Servicepagina (www.lidl-service.com) en kunt u door het invoeren van het artikelnummer (IAN) 468533_2310 de volledige gebruiksaanwijzing bekijken en downloaden.

De beknopte handleiding maakt deel uit van het product. Maak u voor het gebruik van het product vertrouwd met alle bedienings- en veiligheidsinstructies. Bewaar de beknopte handleiding zorgvuldig en overhandig alle documenten bij de doorgifte van het product aan derden.



● Doelmatig gebruik



Dit product is uitsluitend bedoeld voor de decoratie in droge vertrekken en alléén geschikt voor privégebruik. Het product is niet voor zakelijke doeleinden geschikt. Alleen voor binnenshuis!

● Beschrijving van de onderdelen

- 1 Decoratieve LED-lamp
- 2 Batterijvakdeksel
- 3 Batterijvak
- 4 Schakelaar
- 5 Isolatiestrip
- 6 Schroef

● Technische gegevens

LEDs:

HG11566A: 15 LEDs, in totaal: 0,29 W

HG11566B: 15 LEDs, in totaal: 0,29 W

HG11566C: 15 LEDs, in totaal: 0,29 W

Batterijtype:

3 x 1,5V === AAA (alkaline-batterijen)

● Omvang van de levering

1 LED decoratieve paddenstoel

3 batterijen (reeds gemonteerd)

1 gebruiksaanwijzing



Veiligheidsinstructies

BEWAAR ALLE VEILIGHEIDSINSTRUCTIES EN AANWIJZINGEN VOOR LATER GEBRUIK!

-  **⚠ WAARSCHUWING! LEVENSGEVAAR EN ONGEVALLENRISIKO'S VOOR PEUTERS EN KINDEREN!** Laat kinderen nooit zonder toezicht bij het verpakkingsmateriaal. Er bestaat verstikkingsgevaar. Houdt kinderen buiten het bereik van het product.
- Dit product kan door kinderen vanaf 8 jaar en ouder alsmede door personen met verminderde fysieke, sensorische of mentale vaardigheden of een gebrek aan ervaring en kennis worden gebruikt als zij onder toezicht staan of instructies hebben gekregen over het veilige gebruik van het product en zij de eruit voortvloeiende gevaren

begrijpen. Kinderen mogen niet met het product spelen. Reiniging en onderhoud mogen niet door kinderen zonder toezicht worden uitgevoerd.

- Gebruik het product niet, als u een beschadiging constateert.
- Stel het product nooit bloot aan hoge temperaturen en vocht, omdat het product anders beschadigd kan raken.
- Voorkom eventuele mechanische belasting van het product!
- Neem in geval van beschadigingen, reparaties of andere problemen met het product contact op met een electricien.

⚠ VOORZICHTIG! KANS OP OVERVERHITTING! Schakel het product niet in zolang het zich in de verpakking bevindt.

- Bewaar het product na gebruik weer in de verpakking om mogelijke beschadigingen te vermijden.
- Dit product bevat geen onderdelen die door de gebruiker kunnen worden onderhouden.
- De LED's kunnen niet worden vervangen.
- Mochten de LED's aan het einde van hun levensduur uitvallen, dan dient het gehele product te worden vervangen.
- Het product mag niet elektrisch met een andere lichtslinger worden verbonden.
- Sluit het product nooit direct aan op een 230 V-aansluiting.



⚠ WAARSCHUWING! Het product is breekbaar.



Veiligheidsinstructies voor batterijen/accu's

- **LEVENSGEVAAR!** Houd batterijen/accu's buiten het bereik van kinderen. Raadpleeg bij inslikken onmiddellijk een arts!
- Inslikken kan leiden tot inwendige verbrandingen, perforatie van zacht weefsel en tot de dood. Ernstige inwendige verbrandingen kunnen binnen 2 uur na het inslikken optreden.
-  **EXPLOSIEGEVAAR!** Laad niet oplaadbare batterijen nooit op. Sluit de batterijen/accu's niet kort en/of

open deze niet. Daardoor kan de batterij oververhit raken, in brand vliegen of exploderen.

- Gooi batterijen/accu's nooit in het vuur of water.
- Stel batterijen/accu's nooit bloot aan mechanische belastingen.

Risico dat de batterijen/accu's lekken

- Vermijd extreme omstandigheden en temperaturen die invloed op de batterijen/accu's zouden kunnen hebben bijv. radiatoren/direct zonlicht.
- Bij lekkende batterijen/accu's het contact van de chemicaliën met de huid, ogen en slijmvliezen vermijden! Spoel de desbetreffende plekken direct af met schoon water en raadpleeg onmiddellijk een arts!



DRAAG VEILIGHEIDSHANDSCHOENEN! Lekkende of beschadigde batterijen/accu's kunnen in

geval van huidcontact chemische brandwonden veroorzaken. Draag daarom in dit geval geschikte veiligheidshandschoenen.

- Als de batterijen/accu's lekken, dient u deze direct uit het product te halen om beschadigingen te vermijden.
- Gebruik alleen batterijen/accu's van hetzelfde type. Gebruik nooit nieuwe en oude batterijen/accu's door elkaar!
- Verwijder de batterijen/accu's, als u het product gedurende een langere periode niet gebruikt.

Risico op beschadiging van het product

- Gebruik uitsluitend het aangegeven type batterij/accu!
- Plaats de batterijen/accu's volgens de weergegeven polariteit (+) en (-) op batterij/accu en op product.
- Reinig de contacten van de batterij/accu en in het batterijvak voor het plaatsen met een droge, pluisvrije doek of wattenstaafje!
- Verwijder verbruikte batterijen/accu's direct uit het product.

● Ingebruikname

Opmerking: verwijder al het verpakkingsmateriaal van het product.

Opmerking: verwijder de isolatiestrip [5] uit het batterijvak [3] voordat u het product gebruikt.

● Batterijen plaatsen/vervangen (zie afb. A + B)

Opmerking: het batterijvak [3] bevindt zich aan de onderkant van de decoratieve LED-lamp [1].

- Maak de schroef [6] van het batterijvakdeksel [2] los.
- Verwijder het batterijvakdeksel [2] van het batterijvak [3].
- Plaats indien nodig nieuwe batterijen.

Opmerking: let bij het plaatsen van de batterijen op de juiste polariteit. Deze wordt in het batterijvak [3] aangegeven.

- Sluit het batterijvakdeksel [2] en doe de schroef [6] er weer in. Zet de schroef weer goed vast. Het product is nu gereed voor gebruik.

● Aan- en uitschakelen

De schakelaar [4] heeft 3 functies (zie afb. B):

- Als u de schakelaar [4] op TIMER zet, brandt het product permanent gedurende 6 uur met een erop volgende pauze van 18 uur. Het product brandt aansluitend gedurende de inschakelduur weer 6 uur met een erop volgende pauze van 18 uur.
- Als u de schakelaar [4] op ON zet, brandt het product permanent. In de modus ON brandt het product totdat het wordt uitgeschakeld.
- Als u de schakelaar [4] op OFF zet, is het product uitgeschakeld.

● Reiniging en onderhoud

- Gebruik een ragebol om het product te reinigen.
- Reinig het product niet met water of andere vloeistoffen.

● Afvoer

De verpakking bestaat uit milieuvriendelijke grondstoffen die u via de plaatselijke recyclingcontainers kunt afvoeren.



Neem de aanduiding van de verpakkingsmaterialen voor de afvalscheiding in acht. Deze zijn gemarkeerd met de afkortingen (a) en een cijfers (b) met de volgende betekenis: 1-7: kunststoffen/20-22: papier en vezelplaten/80-98: composietmaterialen.



Informatie over de mogelijkheden om het uitgediende product na gebruik te verwijderen, verstrekt uw gemeentelijke overheid.



Gooi het afgedankte product omwille van het milieu niet weg via het huisvuil, maar geef het af bij het daarvoor bestemde depot of het gemeentelijke milieupark. Over afgifteplaatsen en hun openingstijden kunt u zich bij uw aangewezen instantie informeren.

Defecte of verbruikte batterijen/accu's moeten volgens de richtlijn 2006/66/EG en veranderingen daarop worden gerecycled. Geef batterijen/accu's en/of het product af bij de daarvoor bestemde verzamelstations.



Milieuschade door foutieve verwijdering van de batterijen/accu's!

Batterijen/accu's mogen niet via het huisvuil worden weggegooid. Ze kunnen giftige zware metalen bevatten en vallen onder het chemisch afval. De chemische symbolen van de zware metalen zijn: Cd = cadmium, Hg = kwik, Pb = lood. Geef verbruikte batterijen/accu's daarom af bij een gemeentelijk inzamelpunt.

● Garantie

Het product werd volgens strenge kwaliteitsrichtlijnen gemaakt en voor de uitlevering zorgvuldig gecontroleerd. In geval van materiaal- of fabricagefouten hebt u tegenover de verkoper van het product wettelijke rechten. Uw wettelijke rechten worden op geen enkele manier door onze hieronder vermelde garantie beperkt.

De garantie voor dit product bedraagt 3 jaar vanaf aankoopdatum. De garantietermijn gaat in op de datum van aankoop. Bewaar het originele bewijs van aankoop op een veilige plek aangezien dit document nodig is als bewijs.

Alle beschadigingen of gebreken die reeds op het moment van aankoop aanwezig zijn, moeten meteen na het uitpakken van het product worden gemeld.

Mocht het product binnen 3 jaar na aankoopdatum een materiaal- of fabricagefout vertonen, zullen wij het - naar onze keuze - gratis voor u repareren of vervangen. De garantietermijn wordt door een plaatsgevonden garantieverlening niet verlengd. Dit geldt ook voor vervangen en gerepareerde onderdelen.

Deze garantie vervalt als het product werd beschadigd of onjuist is gebruikt of onderhouden.

De garantie dekt materiaal- en fabricagefouten af. Deze garantie dekt geen productonderdelen die aan normale slijtage onderhevig zijn en daarom als gebruiksartikelen worden beschouwd (bv. batterijen, oplaadbare batterijen, slangen, inktpatronen), noch dekt zij schade aan breekbare onderdelen, bv. schakelaars of onderdelen die van glas zijn gemaakt.

● Afwikkeling in geval van garantie

Om een snelle afhandeling van uw reclamatie te waarborgen dient u de volgende instructies in acht te nemen:

Houd bij alle vragen alstublieft de kassabon en het artikelnummer (IAN 468533_2310) als bewijs van aankoop bij de hand.

Het artikelnummer vindt u op de typeplaat, ingegraveerd, op het titelblad van uw handleiding (linksonder) of als sticker op de achter- of onderzijde.

Wanneer er storingen in de werking of andere gebreken optreden, dient u eerst telefonisch of per e-mail contact met de onderstaande service-afdeling op te nemen.

Een als defect geregistreerd product kunt u dan samen met uw aankoopbewijs (kassabon) en vermelding van de concrete schade alsmede het tijdstip van optreden voor u franco aan het u meegedeelde servicepunt verzenden.

● Service

Service Nederland

Tel.: 08000225537

E-Mail: owim@lidl.nl

Service België

















Tel.: 080071011

Tel.: 80023970 (Luxemburg)

E-Mail: owim@lidl.be



Legende der verwendeten Piktogramme	Seite 24
Einleitung	Seite 24
Bestimmungsgemäße Verwendung.....	Seite 24
Teilebeschreibung.....	Seite 25
Technische Daten.....	Seite 25
Lieferumfang.....	Seite 25
Sicherheitshinweise	Seite 25
Sicherheitshinweise für Batterien/Akkus.....	Seite 25
Inbetriebnahme	Seite 26
Batterien einlegen/wechseln.....	Seite 26
Ein- und ausschalten.....	Seite 26
Reinigung und Pflege	Seite 26
Entsorgung	Seite 27
Garantie	Seite 27
Abwicklung im Garantiefall.....	Seite 27
Service.....	Seite 28

Legende der verwendeten Piktogramme			
	Gleichstrom/-spannung		Neue und gebrauchte Batterien nicht miteinander mischen
	Außerhalb der Reichweite von Kindern aufbewahren		Nicht laden
	Nicht ins Feuer werfen		Halten Sie Batterien von Wasser und übermäßiger Feuchtigkeit fern.
	Nicht falsch einlegen		Nicht kurzschließen
	Nicht deformieren/beschädigen		Auf richtiges Einlegen achten
	Nicht öffnen/auseinandernehmen		Das CE-Zeichen bestätigt die Konformität mit den für das Produkt zutreffenden EU-Richtlinien.
	Unterschiedliche Typen und Marken nicht miteinander mischen		Sicherheitshinweise Handlungsanweisungen
	Warnung! Das Produkt ist zerbrechlich.		Das UKCA-Zeichen bestätigt die Konformität mit den für das Produkt zutreffenden Richtlinien in Großbritannien. (Das UKCA-Zeichen gilt nur für Großbritannien.)

LED-Deko-Pilz

● Einleitung

Bei diesem Dokument handelt es sich um eine verkürzte Druckausgabe der vollständigen Bedienungsanleitung. Durch das Scannen des QR-Codes gelangen Sie direkt auf die Lidl-Service-Seite (www.lidl-service.com) und können durch die Eingabe der Artikelnummer (IAN) 468533_2310 die vollständige Bedienungsanleitung einsehen und herunterladen.

Die Kurzanleitung ist Bestandteil dieses Produkts. Machen Sie sich vor der Benutzung des Produkts mit allen Bedien- und Sicherheitshinweisen vertraut. Bewahren Sie die Kurzanleitung gut auf und händigen Sie alle Unterlagen bei Weitergabe des Produkts an Dritte mit aus.



● Bestimmungsgemäße Verwendung



Dieses Produkt ist nur für die Dekoration in trockenen Innenräumen für den privaten Einsatz geeignet. Das Produkt ist nicht für

den gewerblichen Einsatz bestimmt. Nur für den Innenbereich!

● Teilebeschreibung

- 1 LED-Leuchtdекoration
- 2 Batteriefachdeckel
- 3 Batteriefach
- 4 Schalter
- 5 Isolierstreifen
- 6 Schraube

● Technische Daten

LED:

HG11566A: 15 LEDs, insgesamt: 0,29 W

HG11566B: 15 LEDs, insgesamt: 0,29 W

HG11566C: 15 LEDs, insgesamt: 0,29 W

Batterietyp:

3 x 1,5V === AAA (Alkaline-Batterien)

● Lieferumfang

- 1 LED-Deko-Pilz
- 3 Batterien (vorinstalliert)
- 1 Bedienungsanleitung



Sicherheitshinweise

BEWAHREN SIE ALLE SICHERHEITSHINWEISE UND ANWEISUNGEN FÜR DIE ZUKUNFT AUF!

-  **⚠️ WARNUNG! LEBENS- UND UNFALLGEFAHR FÜR KLEINKINDER UND KINDER!**
Lassen Sie Kinder niemals unbeaufsichtigt mit dem Verpackungsmaterial. Es besteht Ersticken- gefahr. Halten Sie Kinder vom Produkt fern.
- Dieses Produkt kann von Kindern ab 8 Jahren und darüber sowie von Personen mit verringerten physischen, sensorischen oder mentalen Fähigkeiten oder Mangel an Erfahrung und Wissen benutzt werden, wenn sie beaufsichtigt

oder bezüglich des sicheren Gebrauchs des Produkts unterwiesen wurden und die daraus resultierenden Gefahren verstehen. Kinder dürfen nicht mit dem Produkt spielen. Reinigung und Benutzerwartung dürfen nicht von Kindern ohne Beaufsichtigung durchgeführt werden.

- Verwenden Sie das Produkt nicht, wenn Sie irgendwelche Schäden feststellen.
- Setzen Sie das Produkt niemals hohen Temperaturen und Feuchtigkeit aus, da sonst das Produkt Schaden nehmen kann.
- Verhindern Sie mechanische Beanspruchung des Produkts!
- Wenden Sie sich bei Beschädigungen, Reparaturen oder anderen Problemen an dem Produkt an eine Elektrofachkraft.
- ⚠️ **VORSICHT! ÜBERHITZUNGSGEFAHR!**
Betreiben Sie das Produkt nicht in der Verpackung.
- Bewahren Sie das Produkt nach Gebrauch wieder in der Verpackung auf, um ungewollte Beschädigungen zu vermeiden.
- Dieses Produkt enthält keine Teile, die vom Verbraucher gewartet werden können.
- Die LEDs sind nicht austauschbar.
- Sollten die LEDs am Ende ihrer Lebensdauer ausfallen, muss das ganze Produkt ersetzt werden.
- Das Produkt darf nicht mit einer Lichterkette elektrisch verbunden werden.
- Schließen Sie das Produkt nie direkt an einem 230 V-Anschluss an.



⚠️ WARNUNG! Das Produkt ist zerbrechlich.



Sicherheitshinweise für Batterien/Akkus

- **LEBENSGEFAHR!** Halten Sie Batterien/Akkus außer Reichweite von Kindern. Suchen Sie im Falle eines Verschluckens sofort einen Arzt auf!
- Verschlucken kann zu Verbrennungen, Perforation von Weichgewebe und Tod führen. Schwere Verbrennungen können innerhalb von 2 Stunden nach dem Verschlucken auftreten.
-  **EXPLOSIONSGEFAHR!** Laden Sie nicht aufladbare Batterien niemals wieder auf. Schließen Sie Batterien/

Akkus nicht kurz und/oder öffnen Sie diese nicht. Überhitzung, Brandgefahr oder Platzen können die Folge sein.

- Werfen Sie Batterien/Akkus niemals in Feuer oder Wasser.
- Setzen Sie Batterien/Akkus keiner mechanischen Belastung aus.

Risiko des Auslaufens von Batterien/Akkus

- Vermeiden Sie extreme Bedingungen und Temperaturen, die auf Batterien/Akkus einwirken können, z. B. auf Heizkörpern/direkte Sonneneinstrahlung.
- Wenn Batterien/Akkus ausgelaufen sind, vermeiden Sie den Kontakt von Haut, Augen und Schleimhäuten mit den Chemikalien! Spülen Sie die betroffenen Stellen sofort mit klarem Wasser und suchen Sie einen Arzt auf!



SCHUTZHANDSCHUHE TRAGEN!

- Ausgelaufene oder beschädigte Batterien/Akkus können bei Berührung mit der Haut Verätzungen verursachen. Tragen Sie deshalb in diesem Fall geeignete Schutzhandschuhe.
- Im Falle eines Auslaufens der Batterien/Akkus entfernen Sie diese sofort aus dem Produkt, um Beschädigungen zu vermeiden.
- Verwenden Sie nur Batterien/Akkus des gleichen Typs. Mischen Sie nicht alte Batterien/Akkus mit neuen!
- Entfernen Sie die Batterien/Akkus, wenn das Produkt längere Zeit nicht verwendet wird.

Risiko der Beschädigung des Produkts

- Verwenden Sie ausschließlich den angegebenen Batterietyp/Akkutyp!
- Setzen Sie Batterien/Akkus gemäß der Polaritätskennzeichnung (+) und (-) an Batterie/Akku und des Produkts ein.
- Reinigen Sie Kontakte an Batterie/Akku und im Batteriefach vor dem Einlegen mit einem trockenen, fusselfreien Tuch oder Wattestäbchen!
- Entfernen Sie erschöpfte Batterien/Akkus umgehend aus dem Produkt.

● **Inbetriebnahme**

Hinweis: Entfernen Sie sämtliches Verpackungsmaterial vom Produkt.

Hinweis: Entfernen Sie den Isolierstreifen [5] vom Batteriefach [3], bevor Sie das Produkt verwenden.

● **Batterien einlegen/wechseln (siehe Abb. A + B)**

Hinweis: Das Batteriefach [3] befindet sich an der Unterseite der LED-Leuchtdekorationsleuchte [1].

- Lösen Sie die Schraube [6] am Batteriefachdeckel [2].
- Entfernen Sie den Batteriefachdeckel [2] vom Batteriefach [3].

- Setzen Sie gegebenenfalls neue Batterien ein.

Hinweis: Stellen Sie sicher, dass Sie die Batterien mit der richtigen Polarität einlegen. Diese wird im Batteriefach [3] angezeigt.

- Schließen Sie den Batteriefachdeckel [2] und setzen Sie die Schraube [6] wieder ein, indem Sie sie fest anziehen. Das Produkt ist nun einsatzbereit.

● **Ein- und ausschalten**

Der Schalter [4] hat 3 Funktionen (siehe Abb. B):

- Schieben Sie den Schalter [4] auf die Position TIMER, leuchtet das Produkt dauerhaft für 6 Stunden mit einer anschließenden Pause von 18 Stunden. Das Produkt leuchtet anschließend zur Einschaltzeit erneut 6 Stunden mit einer anschließenden 18-stündigen Pause.
- Schieben Sie den Schalter [4] auf die Position ON, leuchtet das Produkt dauerhaft. Im Modus ON leuchtet das Produkt, bis es ausgeschaltet wird.
- Schieben Sie den Schalter [4] auf die Position OFF, ist das Produkt ausgeschaltet.

● **Reinigung und Pflege**

- Benutzen Sie einen Staubwedel, um das Produkt zu säubern.

- Reinigen Sie das Produkt nicht mit Wasser oder anderen Flüssigkeiten.

● Entsorgung

Die Verpackung besteht aus umweltfreundlichen Materialien, die Sie über die örtlichen Recyclingstellen entsorgen können.



Beachten Sie die Kennzeichnung der Verpackungsmaterialien bei der Abfalltrennung, diese sind gekennzeichnet mit Abkürzungen (a) und Nummern (b) mit folgender Bedeutung: 1–7: Kunststoffe/20–22: Papier und Pappe/80–98: Verbundstoffe.



Möglichkeiten zur Entsorgung des ausgedienten Produkts erfahren Sie bei Ihrer Gemeinde- oder Stadtverwaltung.



Werfen Sie Ihr Produkt, wenn es ausgedient hat, im Interesse des Umweltschutzes nicht in den Hausmüll, sondern führen Sie es einer fachgerechten Entsorgung zu. Über Sammelstellen und deren Öffnungszeiten können Sie sich bei Ihrer zuständigen Verwaltung informieren.

Defekte oder verbrauchte Batterien/Akkus müssen gemäß Richtlinie 2006/66/EG und deren Änderungen recycelt werden. Geben Sie Batterien/Akkus und/oder das Produkt über die angebotenen Sammeleinrichtungen zurück.



Umweltschäden durch falsche Entsorgung der Batterien/Akkus!

Batterien/Akkus dürfen nicht über den Hausmüll entsorgt werden. Sie können giftige Schwermetalle enthalten und unterliegen der Sondermüllbehandlung. Die chemischen Symbole der Schwermetalle sind wie folgt: Cd = Cadmium, Hg = Quecksilber, Pb = Blei. Geben Sie deshalb verbrauchte Batterien/Akkus bei einer kommunalen Sammelstelle ab.

● Garantie

Das Produkt wurde nach strengen Qualitätsrichtlinien hergestellt und vor der Auslieferung sorgfältig geprüft. Im Falle von Material- oder Herstellungsfehlern haben Sie gegenüber dem Verkäufer des Produkts gesetzliche Rechte. Ihre gesetzlichen Rechte werden in keiner Weise durch unsere unten aufgeführte Garantie eingeschränkt.

Die Garantie für dieses Produkt beträgt 3 Jahre ab Kaufdatum. Die Garantiezeit beginnt mit dem Kaufdatum. Bewahren Sie den Originalkaufbeleg an einem sicheren Ort auf, da dieses Dokument als Nachweis des Kaufs erforderlich ist.

Alle Schäden oder Mängel, die bereits zum Zeitpunkt des Kaufs vorhanden sind, müssen unverzüglich nach dem Auspacken des Produkts gemeldet werden.

Sollte das Produkt innerhalb von 3 Jahren ab Kaufdatum einen Material- oder Herstellungsfehler aufweisen, werden wir es – nach unserer Wahl – kostenlos für Sie reparieren oder ersetzen. Die Garantiezeit verlängert sich durch einen stattgegebenen Gewährleistungsanspruch nicht. Dies gilt auch für ersetzte und reparierte Teile.

Diese Garantie erlischt, wenn das Produkt beschädigt oder unsachgemäß verwendet oder gewartet wurde.

Die Garantie deckt Material- und Herstellungsfehler ab. Diese Garantie erstreckt sich weder auf Produktteile, die normalem Verschleiß unterliegen, und somit als Verschleißteile gelten (z. B. Batterien, Akkus, Schläuche, Farbpatronen), noch auf Schäden an zerbrechlichen Teilen, z. B. Schalter oder Teile aus Glas.

● Abwicklung im Garantiefall

Um eine schnelle Bearbeitung Ihres Anliegens zu gewährleisten, folgen Sie bitte den folgenden Hinweisen:

Bitte halten Sie für alle Anfragen den Kassenbon und die Artikelnummer (IAN 468533_2310) als Nachweis für den Kauf bereit.

Die Artikelnummer entnehmen Sie bitte dem Typenschild, einer Gravur, auf dem Titelblatt Ihrer Bedienungsanleitung (unten links) oder als Aufkleber auf der Rück- oder Unterseite des Produkts.

Sollten Funktionsfehler oder sonstige Mängel auftreten, kontaktieren Sie zunächst die nachfolgend benannte Serviceabteilung telefonisch oder per E-Mail.

Ein als defekt erfasstes Produkt können Sie dann unter Beifügung des Kaufbelegs (Kassenbon) und der Angabe, worin der Mangel besteht und wann er aufgetreten ist, für Sie portofrei an die Ihnen mitgeteilte Service-Anschrift übersenden.

● Service

DE Service Deutschland

Tel.: 0800 5435 111

E-Mail: owim@lidl.de

AT Service Österreich

Tel.: 0800 292726

E-Mail: owim@lidl.at

CH Service Schweiz

Tel.: 0800562153

E-Mail: owim@lidl.ch



OWIM GmbH & Co. KG

Stiftsbergstraße 1
74167 Neckarsulm
GERMANY

Model no.: HG11566A/HG11566B/
HG11566C
Version: 05/2024

Last Information Update - Version des
informations · Stand van de informatie
Stand der Informationen: 02/2024
Ident.-No.: HG11566A/B/C022024-GB/BE

IAN 468533_2310

