

SILVERCREST®



2-SLICE TOASTER/ DOPPELSCHLITZ-TOASTER/ GRILLE-PAIN DOUBLE STS 850 E3

(GB) (IE)

2-SLICE TOASTER

Operating instructions

(FR) (BE)

GRILLE-PAIN DOUBLE

Mode d'emploi

(CZ)

TOPINKOVAČ

Návod k obsluze

(SK)

HRIANKOVAČ

Návod na obsluhu

(DK)

BRØDRISTER TIL 2 SKIVER BRØD

Betjeningsvejledning

(HU)

KÉTREKESZES KENYÉRPÍRÍTÓ

Használati utasítás

(DE) (AT) (CH)

DOPPELSCHLITZ-TOASTER

Bedienungsanleitung

(NL) (BE)

TOASTER MET DUBBELE SLEUF

Gebruiksaanwijzing

(PL)

PODWÓJNY TOSTER

Instrukcja obsługi

(ES)

TOSTADOR CON DOBLE RANURA

Instrucciones de uso

(IT)

TOSTAPANE A 2 FESSURE

Istruzioni per l'uso

IAN 425076_2301

(DE) (FR) (BE) (NL)
(CZ) (PL) (SK)

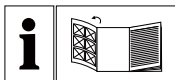

GB IE

Before reading, unfold the page containing the illustrations and familiarise yourself with all functions of the device.

DE AT CH

Klappen Sie vor dem Lesen die Seite mit den Abbildungen aus und machen Sie sich anschließend mit allen Funktionen des Gerätes vertraut.

FR BE

Avant de lire le mode d'emploi, ouvrez la page contenant les illustrations et familiarisez-vous ensuite avec toutes les fonctions de l'appareil.

NL BE

Vouw vóór het lezen de pagina met de afbeeldingen open en maak u vertrouwd met alle functies van het apparaat.

CZ

Před čtením si otevřete stranu s obrázky a potom se seznámte se všemi funkcemi přístroje.

PL

Przed przeczytaniem proszę rozłożyć stronę z ilustracjami, a następnie proszę zapoznać się z wszystkimi funkcjami urządzenia.

SK

Pred čítaním si odklopte stranu s obrázkami a potom sa oboznámte so všetkými funkciami prístroja.

ES

Antes de empezar a leer abra la página que contiene las imágenes y, en seguida, familiarícese con todas las funciones del dispositivo.

DK

Før du læser, vend siden med billeder frem og bliv bekendt med alle apparatets funktioner.

IT

Prima di leggere aprire la pagina con le immagini e prendere confidenza con le diverse funzioni dell'apparecchio.

HU

Olvasás előtt kattintson az ábrát tartalmazó oldalra és végezetül ismerje meg a készülék mindegyik funkcióját.

GB/IE	Operating instructions	Page	1
DE/AT/CH	Bedienungsanleitung	Seite	15
FR/BE	Mode d'emploi	Page	29
NL/BE	Gebruiksaanwijzing	Pagina	47
CZ	Návod k obsluze	Strana	61
PL	Instrukcja obsługi	Strona	75
SK	Návod na obsluhu	Strana	89
ES	Instrucciones de uso	Página	103
DK	Betjeningsvejledning	Side	117
IT	Istruzioni per l'uso	Pagina	131
HU	Használati utasítás	Oldal	145

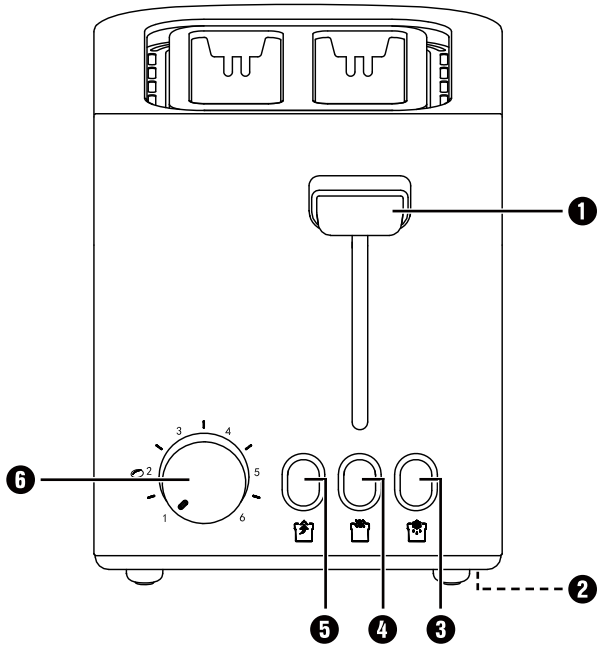
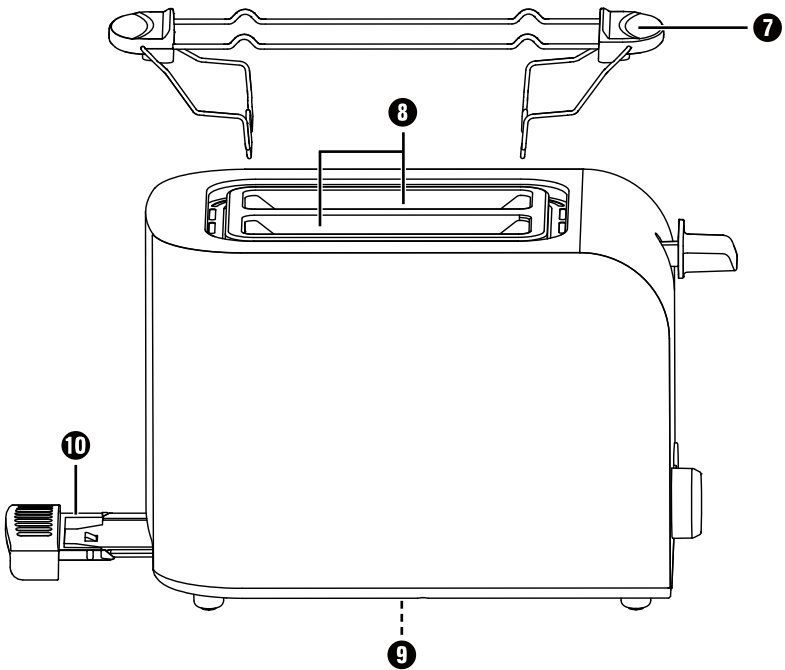
A**B**

Index

Introduction	2
Intended use	2
Items supplied	2
Appliance description	3
Technical data	3
Safety instructions	4
Tips for use	6
Setting up	6
Before taking into use	7
Operation	7
Adjusting the browning level	7
Toasting	7
Interrupting the toasting process	8
Warming function	8
Defrost function	8
Crisping bread rolls	9
Crumb tray	9
Cleaning	10
Storage	10
Troubleshooting	11
Disposal	11
Disposal of the appliance	11
Disposal of the packaging	12
Kompernass Handels GmbH warranty	12
Service	14
Importer	14

Introduction

Congratulations on the purchase of your new appliance!

You have clearly decided in favour of a modern, high quality product. These operating instructions are a component of this product. They contain important information in regard to safety, use and disposal. Before using the product, familiarise yourself with all of these operating and safety instructions. Use this appliance only as described and only for the purposes indicated. In addition, pass these documents on, together with the product, to any future owner.

Intended use

This appliance is intended exclusively for toasting slices of bread and bread rolls in private households. It is not intended for use with other foods or other materials.

This appliance is intended exclusively for use in domestic households. Do not use the appliance for commercial applications!

Items supplied

The appliance is delivered with the following components as standard:

- 2-Slice Toaster
- Bread roll rack
- Operating instructions

- 1) Remove the appliance and the operating instructions from the carton.
- 2) Remove all packing material.

NOTICE

- ▶ Check the contents to ensure everything is present and for visible damage.
- ▶ If the delivery is not complete or has been damaged due to defective packaging or transportation, contact the Service Hotline (see section **Service**).

Appliance description

Illustration A:





- ❶ Operating button
- ❷ Cable clamp
- ❸ "Defrost" button 
- ❹ "Warm up" button 
- ❺ "Stop" button 
- ❻ Toasting dial

Illustration B:

- ❼ Bread roll rack
- ❽ Toasting slots
- ❾ Cable winder
- ❿ Crumb tray

Technical data

Voltage	220 - 240 V ~ (AC), 50 - 60 Hz
Power consumption	850 W
	All of the parts of this appliance that come into contact with food are food-safe.

Safety instructions

RISK OF ELECTRIC SHOCK

- ▶ If the mains cable of this appliance is damaged, it must be replaced by the manufacturer, their customer service department or a similarly qualified person in order to avoid potential risks.
- ▶ Use the appliance only in dry indoor areas, not outdoors.
-  **NEVER** submerge the appliance in water or other liquids! If you do, then you could receive a potentially fatal electric shock.
- ▶ **NEVER** insert cutlery items or other metallic objects into the toaster slots.
- ▶ Ensure that the appliance can never come into contact with water. **NEVER** use the appliance adjacent to water or close to vessels containing liquids.
- ▶ Ensure that the power cable never gets wet or moist when the appliance is in use. Lay the cable such that it cannot be clamped or otherwise damaged.
- ▶ After use, always remove the plug from the mains power socket, this prevents the unintentional switching on of the appliance.

⚠ WARNING! RISK OF INJURY!

- ▶ The appliance can be used by children aged from 8 years and above and persons with reduced physical, sensory or mental capabilities or lack of experience and knowledge if they have been given supervision or instruction concerning use of the appliance in a safe way and understand the hazards involved.
- ▶ Children should not play with the appliance.
- ▶ Cleaning and user maintenance should not be performed by children, unless they are older than 8 years of age and are supervised. Children younger than 8 years of age are to be kept away from the appliance and the power cable.
- ▶ The appliance can become hot when it is in use. Therefore, only touch the operating elements.
- ▶ Use the appliance only on a stable, non-slippery and level surface.
- ▶ Do not use an external timing switch or a separate remote control system to operate the appliance.
- ▶ Unwind the power cable completely from the cable winder before using the appliance.
- ▶ Risk of burning if you do not use standard toast bread! Because of the smaller size or shape, there is a risk of touching hot parts when removing the toasted bread.

CAUTION! RISK OF FIRE!

- ▶ Bakery products can burn! You should therefore NEVER locate the appliance close to or underneath inflammable objects, especially not under curtains or suspended cupboards.
- ▶ This appliance may not be used in close vicinity to flammable material.
- ▶ NEVER cover the toaster when it is in use.

Tips for use

- Avoid using slices that are too big or too thick, as these can easily become jammed in the appliance. Should slices of bread become jammed, first disconnect the plug from the mains power socket. Release jammed slices of bread with a blunt wooden object (e.g. a wooden spatula or spoon). Thereby, do NOT touch the heater elements.
- Differences in bread sorts, moisture content and the thickness of individual slices influence the browning of the toast. Therefore the bread for toasting should be kept in sealed packaging until required. Always initially try out a lower level of browning.
- Use a lower level of browning if you are toasting dry bread, as dry bread browns faster than fresh bread.
- Select a higher level of browning for dark bread than for light bread, for example, wheat bread.
- The numbers on the toasting dial **6** are not time indications. They serve only as a guide for the browning.
- To avoid an overheating of the toaster and to obtain an even browning of bread, wait for about 15 seconds between two toasting processes.
- You should only use the highest level on the toasting dial **6** for large slices of dark bread. With this browning level light bread will scorch and become inedible. In addition, it may cause the generation of smoke. If this occurs, press the button "Stop"  **5** immediately and disconnect the power cable from the mains power socket.

Setting up

CAUTION! RISK OF FIRE

- ▶ You should therefore NEVER locate the appliance close to or underneath inflammable objects, especially not under curtains or suspended cupboards.
- Unwind the cable completely from around the cable winder **9** and lead it through the cable clamp **2**.
- Place the appliance on a level and heat-resistant surface.
- Insert the plug into a mains power socket.

NOTICE

- ▶ When the toaster is not in use, always remove the plug from the mains power socket. This is the only way to ensure that the appliance is current-free.

Before taking into use

- Operate the toaster without bread for 3 times at the maximum browning level "6".
- Afterwards, clean the toaster as described in the chapter "Cleaning".

NOTICE

- ▶ The operating button ❶ only engages when the cable is connected to a mains power socket.
- ▶ With the first usage a slight smell can arise (minimal smoke development is also possible). This is normal and dissipates after a short time. Provide for sufficient ventilation. For example, open a window.

Operation

Adjusting the browning level

The desired level of browning, from "light" (1) to "dark" (6), can be adjusted infinitely with the toasting dial ❷.

Toasting

CAUTION! RISK OF FIRE!

- ▶ Do not cover the toasting slots ❸ when the appliance is in operation. There will be a risk of fire! The appliance could be irreparably damaged!

NOTICE

- ▶ If you only want to put one piece of toast into the toaster, turn the toasting dial ❷ down by approx. 1 level to achieve the same level of browning as with two pieces of toast.

- 1) After setting the desired browning level, insert the bread into the toaster slots ❸.
- 2) Press the operating button ❶ downwards. The automatic bread centring device centres the inserted bread in the toaster slots ❸. During the toasting process the control lamp integrated in the "Stop" button ❺ glows.
- 3) When the desired level of browning has been reached the toaster switches itself off automatically, the slices are ejected to the top and the control lamp goes out.

Interrupting the toasting process

If you wish to interrupt the toasting procedure, press the button "Stop"  5. The toaster switches itself off and the bread slices are ejected upwards.

Warming function

The warming function enables you to warm bread without browning it. As an example, for toast that has gone cold. The bread is only briefly warmed.



- 1) Insert the bread and press the operating button 1 downwards.
- 2) Press the "Warm up" button  4. The integrated control lamp lights up.
- 3) When the bread has been reheated, the appliance switches itself off automatically and the slices are ejected upwards.

NOTE

- ▶ Press the button "Warm up" button  4 again to switch off the warming function. The integrated control lamp goes out and the warming process switches to a normal toasting process.

Defrost function

By pressing the button "Defrosting"  3, also frozen bread can be thawed and toasted. With this, the toaster slowly warms the bread. Activating the defrost function will allow the frozen bread to achieve the same browning level as when you toast fresh bread.

- 1) After setting the desired browning level, insert the bread into the toaster slots 8.
- 2) Press the operating button 1 downwards.
- 3) Press the button "Defrosting"  3. The integrated control lamp glows.
- 4) When the defrosting and toasting process is finished, the toaster switches itself off automatically, the control lamp integrated in the button "Defrosting"  3 goes out and the bread slices are ejected to the top.

NOTE

- ▶ Press the "Defrost" button  3 again to switch off the defrost function. The integrated control lamp goes out and the defrost process switches to a normal toasting process.

Crisping bread rolls

Never lay bread rolls directly onto the toaster, always use the bread roll rack **7**.

- 1) Fold out the two feet of the bread roll rack **7**.
- 2) Place the bread roll rack **7** onto the appliance so that the feet protrude into the toasting slots **8** and the bar between the toasting slots **8** fits into the arched sections on the feet. In this position, the bread roll rack **7** sits on the appliance stably.
- 3) Place the bread rolls onto the bread roll rack **7** and start the toasting procedure. Set the toasting dial **6** to the desired browning level. We recommend setting the browning level to 2, but the setting may vary depending on the bread type and personal taste.

NOTE

► After toasting, the rolls will be very hot.

- 4) As soon as the toaster switches itself off, turn the rolls over to crisp the other side and then switch the toaster back on.
- 5) When you are finished with the bread roll rack **7**, you can fold it for space-saving storage:
 - Wait until the bread roll rack **7** has cooled down.
 - Remove it from the appliance.
 - Fold the feet of the bread roll rack **7** back in.

Crumb tray

When toasting, crumbs that fall from the bread are collected in the crumb tray **10**.

- 1) To empty crumbs from the crumb tray **10**, simply pull it out.
- 2) Tip out the crumbs.
- 3) Slide the crumb tray **10** back into the toaster so that it palpably engages.

Cleaning

⚠ RISK OF ELECTRIC SHOCK

- ▶ Disconnect the plug from the mains power socket before cleaning the appliance.



NEVER submerge the appliance in water or other liquids! If you do, then you could receive a potentially fatal electric shock.

⚠ WARNING! RISK OF INJURY!

- ▶ Allow the toaster to cool before cleaning it. Risk of Burns!

CAUTION! PROPERTY DAMAGE!

- ▶ Do not use aggressive or abrasive cleaning agents. These can damage the upper surfaces of the appliance.
- Clean the appliance housing only with a dry or lightly moistened cloth.
- Wipe the bread roll rack **7** off with a damp cloth.
- To avoid the risk of fire, empty the crumb tray **10** at regular intervals.

Storage

- Clean the toaster as described in the chapter "Cleaning".
- Wrap the power cable in arrow direction around the cable winder **9** on the underside of the toaster:

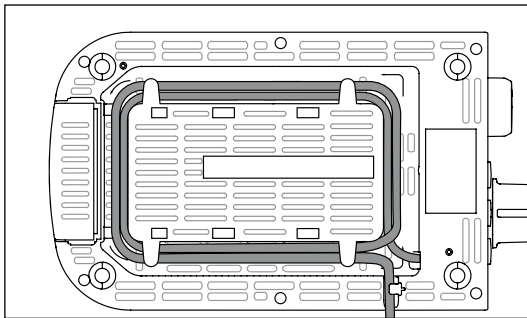

- Store the toaster in a dry location.

Troubleshooting

Problem	Cause	Remedy
The appliance does not function.	The plug is not inserted into a mains power socket.	Connect the power cable into a mains power socket.
	The appliance is defective.	In this case, contact Customer Services.
The slices of toast are too dark.	The level of browning is set too high.	Set the toasting dial 6 somewhat lower.
The slices of bread are not toasted.	The level of browning is set too low.	Set the toasting dial 6 somewhat higher.
The operating button 1 does not engage when it is pressed down.	The plug is not inserted into a mains power socket.	Insert the plug into a mains power socket.
	The appliance is defective.	In this case, contact Customer Services.

Disposal

Applies only to France:



The product, its packaging and the operating instructions are recyclable. They are subject to an extended manufacturer responsibility and will be collected separately.

Disposal of the appliance



The adjacent symbol of a crossed-out dustbin means that this appliance is subject to Directive 2012/19/EU. This directive states that this appliance may not be disposed of in the normal household waste at the end of its useful life, but must be taken to specially set-up collection locations, recycling depots or disposal companies.

The disposal is free of charge for the user. Protect the environment and dispose of this appliance properly.

If your old appliance has stored any personal data, you are responsible for deleting it yourself before returning it.



Your local community or municipal authorities can provide information on how to dispose of the worn-out product.

Disposal of the packaging



The packaging materials have been selected for their environmental friendliness and ease of disposal and are therefore recyclable.

Dispose of packaging materials that are no longer needed in accordance with applicable local regulations.

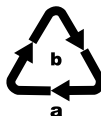

Dispose of the packaging in an environmentally friendly manner.

Note the labelling on the packaging and separate the packaging material components for disposal, if necessary. The packaging material is labelled with abbreviations (a) and numbers (b) with the following meanings: 1–7: plastics, 20–22: paper and cardboard, 80–98: composites.

Kompernass Handels GmbH warranty

Dear Customer,

This appliance has a 3-year warranty valid from the date of purchase. If this product has any faults, you, the buyer, have certain statutory rights. Your statutory rights are not restricted in any way by the warranty described below.

Warranty conditions

The warranty period starts on the date of purchase. Please keep your receipt in a safe place. This will be required as proof of purchase.

If any material or manufacturing fault occurs within three years of the date of purchase of the product, we will either repair or replace the product for you or refund the purchase price (at our discretion). This warranty service requires that you present the defective appliance and the proof of purchase (receipt) within the three-year warranty period, along with a brief written description of the fault and of when it occurred.

If the defect is covered by the warranty, your product will either be repaired or replaced by us. The repair or replacement of a product does not signify the beginning of a new warranty period.

Warranty period and statutory claims for defects

The warranty period is not prolonged by repairs effected under the warranty. This also applies to replaced and repaired components. Any damage and defects present at the time of purchase must be reported immediately after unpacking. Repairs carried out after expiry of the warranty period shall be subject to a fee.

Scope of the warranty

This appliance has been manufactured in accordance with strict quality guidelines and inspected meticulously prior to delivery.

The warranty covers material faults or production faults. The warranty does not extend to product parts subject to normal wear and tear or to fragile parts which could be considered as consumable parts such as switches, batteries or parts made of glass.

The warranty does not apply if the product has been damaged, improperly used or improperly maintained. The directions in the operating instructions for the product regarding proper use of the product are to be strictly followed. Uses and actions that are discouraged in the operating instructions or which are warned against must be avoided.

This product is intended solely for private use and not for commercial purposes. The warranty shall be deemed void in cases of misuse or improper handling, use of force and modifications / repairs which have not been carried out by one of our authorised Service centres.

Warranty claim procedure

To ensure quick processing of your case, please observe the following instructions:

- Please have the till receipt and the item number (IAN) 425076_2301 available as proof of purchase.
- You will find the item number on the type plate on the product, an engraving on the product, on the front page of the operating instructions (below left) or on the sticker on the rear or bottom of the product.
- If functional or other defects occur, please contact the service department listed either by **telephone** or by **e-mail**.
- You can return a defective product to us free of charge to the service address that will be provided to you. Ensure that you enclose the proof of purchase (till receipt) and information about what the defect is and when it occurred.



You can download these instructions along with many other manuals, product videos and installation software at www.lidl-service.com.

This QR code will take you directly to the Lidl service page (www.lidl-service.com) where you can open your operating instructions by entering the item number (IAN) 425076_2301.

Service

GB Service Great Britain

Tel.: 0800 404 7657

E-Mail: kompennass@lidl.co.uk

IE Service Ireland

Tel.: 1800 101010

E-Mail: kompennass@lidl.ie

IAN 425076_2301

Importer

Please note that the following address is not the service address. Please use the service address provided in the operating instructions.

KOMPERNASS HANDELS GMBH

BURGSTRASSE 21

44867 BOCHUM

GERMANY

www.kompennass.com

Inhaltsverzeichnis

Einführung	16
Bestimmungsgemäße Verwendung	16
Lieferumfang	16
Gerätebeschreibung	17
Technische Daten	17
Sicherheitshinweise	18
Tipps zum Gebrauch	20
Aufstellen	21
Vor der ersten Inbetriebnahme	21
Bedienen	21
Bräunungsgrad einstellen	21
Toasten	21
Toastvorgang unterbrechen	22
Aufwärm-Funktion	22
Auftau-Funktion	22
Brötchen knusprig aufwärmen	23
Krümelschublade	23
Reinigen	24
Aufbewahren	24
Fehlerbehebung	25
Entsorgung	25
Gerät entsorgen	26
Verpackung entsorgen	26
Garantie der Kompernaß Handels GmbH	27
Service	28
Importeur	28

Einführung

Herzlichen Glückwunsch zum Kauf Ihres neuen Gerätes!

Sie haben sich damit für ein modernes und hochwertiges Produkt entschieden. Die Bedienungsanleitung ist Bestandteil dieses Produktes. Sie enthält wichtige Hinweise für Sicherheit, Gebrauch und Entsorgung. Machen Sie sich vor der Benutzung des Produkts mit allen Bedien- und Sicherheitshinweisen vertraut. Benutzen Sie dieses Produkt nur wie beschrieben und für die angegebenen Einsatzbereiche. Händigen Sie alle Unterlagen bei Weitergabe des Produkts an Dritte mit aus.

Bestimmungsgemäße Verwendung

Dieses Gerät ist ausschließlich vorgesehen für das Rösten von Bratscheiben, Toast und Brötchen für den privaten Gebrauch. Es ist nicht vorgesehen für die Verwendung mit anderen Lebensmitteln oder anderen Materialien.

Dieses Gerät ist ausschließlich für die Benutzung in privaten Haushalten bestimmt. Benutzen Sie das Gerät nicht gewerblich!

Lieferumfang

Das Gerät wird standardmäßig mit folgenden Komponenten geliefert:

- Doppelschlitz-Toaster
- Brötchenaufsatz
- Bedienungsanleitung

- 1) Entnehmen Sie das Gerät und die Bedienungsanleitung aus dem Karton.
- 2) Entfernen Sie sämtliches Verpackungsmaterial.

HINWEIS

- ▶ Prüfen Sie die Lieferung auf Vollständigkeit und auf sichtbare Schäden.
- ▶ Bei einer unvollständigen Lieferung oder Schäden infolge mangelhafter Verpackung oder durch Transport wenden Sie sich an die Service-Hotline (siehe Kapitel **Service**).

Gerätebeschreibung

Abbildung A:

- ❶ Bedientaste
- ❷ Kabelklammer
- ❸ Taste „Auftauen“ 
- ❹ Taste „Aufwärmen“ 
- ❺ Taste „Stop“ 
- ❻ Bräunungsregler

Abbildung B:

- ❼ Brötchenaufsatz
- ❽ Röstschächte
- ❾ Kabelaufwicklung
- ❿ Krümelschublade

Technische Daten

Spannung	220-240 V ~ (Wechselstrom), 50-60 Hz
Leistung	850 W
	Alle Teile dieses Gerätes, die mit Lebensmitteln in Berührung kommen, sind lebensmittelecht.

Sicherheitshinweise

STROMSCHLAGGEFAHR!

- ▶ Wenn die Netzanschlussleitung dieses Gerätes beschädigt wird, muss sie durch den Hersteller oder seinen Kundendienst oder eine ähnlich qualifizierte Person ersetzt werden, um Gefährdungen zu vermeiden.
- ▶ Verwenden Sie das Gerät nur in trockenen Räumen, nicht im Freien.
-  Tauchen Sie das Gerät niemals in Wasser oder andere Flüssigkeiten! Andernfalls besteht Lebensgefahr durch elektrischen Schlag.
- ▶ Führen Sie nie Besteckteile oder andere metallische Gegenstände in die Röstschächte ein.
- ▶ Stellen Sie sicher, dass das Gerät niemals mit Wasser in Berührung kommen kann. Betreiben Sie das Gerät niemals in der Nähe von Wasser oder neben Gefäßen, die Flüssigkeit enthalten.
- ▶ Achten Sie darauf, dass im Betrieb das Netzkabel niemals nass oder feucht wird. Führen Sie es so, dass es nicht eingeklemmt oder anderweitig beschädigt werden kann.
- ▶ Ziehen Sie nach Gebrauch immer den Netzstecker aus der Steckdose, um ein unbeabsichtigtes Einschalten zu vermeiden.

⚠️ WARNUNG! VERLETZUNGSGEFAHR!

- ▶ Dieses Gerät kann von Kindern ab 8 Jahren sowie von Personen mit reduzierten physischen, sensorischen oder mentalen Fähigkeiten oder Mangel an Erfahrung und/oder Wissen benutzt werden, wenn sie beaufsichtigt oder bezüglich des sicheren Gebrauchs des Gerätes unterwiesen wurden und die daraus resultierenden Gefahren verstanden haben.
- ▶ Kinder dürfen nicht mit dem Gerät spielen.
- ▶ Reinigung und Benutzer-Wartung dürfen nicht durch Kinder durchgeführt werden, es sei denn, sie sind älter als 8 Jahre und beaufsichtigt. Kinder jünger als 8 Jahre sind vom Gerät und der Anschlussleitung fernzuhalten.
- ▶ Die Geräteteile können beim Betrieb heiß werden. Fassen Sie daher nur die Bedienelemente an.
- ▶ Betreiben Sie das Gerät nur auf einer stabilen, rutschfesten und ebenen Stellfläche.
- ▶ Benutzen Sie keine externe Zeitschaltuhr oder ein separates Fernwirkssystem, um das Gerät zu betreiben.
- ▶ Wickeln Sie das Netzkabel vollständig von der Kabelaufwicklung ab, bevor Sie das Gerät benutzen.
- ▶ Es besteht Verbrennungsgefahr, wenn Sie kein Standard-Toastbrot verwenden! Aufgrund der kleineren Größe oder Form besteht die Gefahr, dass Sie beim Herausnehmen des getoasteten Brotes heiße Teile berühren.

ACHTUNG! BRANDGEFAHR!

- ▶ Röstgut kann sich entzünden! Stellen Sie das Gerät deshalb niemals in der Nähe oder unter brennbaren Gegenständen ab, insbesondere nicht unter Gardinen oder Hängeschränken.
- ▶ Das Gerät darf nicht in der Nähe von brennbaren Materialien verwendet werden.
- ▶ Decken Sie nie den Toaster ab, solange er in Betrieb ist.

Tipps zum Gebrauch

- Verwenden Sie keine zu großen oder zu dicken Scheiben, da sich diese leicht verklemmen. Sollten sich Brotscheiben verklemmen, ziehen Sie zuerst den Netzstecker aus der Netzsteckdose. Lösen Sie verklemmte Brotscheiben mit einem stumpfen Holzstab (z. B. einem Pinselstiel). Dabei die Heizdrähte nicht berühren.
- Unterschiede in der Brotsorte, Feuchte und Dicke der einzelnen Scheiben beeinflussen die Bräunung des Toastbrot. Daher sollte das Toastbrot möglichst in einer geschlossenen Verpackung aufbewahrt werden. Probieren Sie immer zunächst einen niedrigeren Bräunungsgrad aus.
- Verwenden Sie eine niedrigere Bräunungsstufe, wenn Sie trockenes Brot bräunen, da trockenes Brot schneller bräunt als frisches Brot.
- Wählen Sie für dunkles Brot einen höheren Bräunungsgrad als für helle Brote, beispielsweise Weißbrot.
- Die Ziffern des Bräunungsreglers **6** sind keine Zeitangaben. Sie dienen lediglich als Anhaltspunkt für den Bräunungsgrad.
- Um eine Überhitzung des Toasters zu vermeiden und eine gleichmäßige Bräunung des Brotes zu erhalten, warten Sie zwischen zwei Toastvorgängen ca. 15 Sekunden.
- Die höchste Stufe am Bräunungsregler **6** sollten Sie nur für große Scheiben dunklen Brotes verwenden. Helles Brot wird mit dieser Bräunungsstufe anbrennen und ungenießbar. Außerdem kann es zu Rauchentwicklung kommen. Drücken Sie in diesem Fall sofort die Taste „Stop“  **5** und ziehen Sie den Netzstecker aus der Netzsteckdose.

Aufstellen

ACHTUNG! BRANDGEFAHR!

- ▶ Stellen Sie das Gerät niemals in der Nähe oder unter brennbare Gegenstände, insbesondere nicht unter Gardinen oder Hängeschränke. Es besteht Brandgefahr!
- Wickeln Sie das Kabel vollständig von der Kabelaufwicklung ① und führen Sie es durch die Kabelklammer ②.
- Stellen Sie das Gerät auf einen ebenen und hitzefesten Untergrund.
- Stecken Sie den Netzstecker in eine Netzsteckdose.

HINWEIS

- ▶ Wenn Sie den Toaster außer Betrieb nehmen, ziehen Sie immer den Netzstecker aus der Netzsteckdose. Nur so ist das Gerät stromfrei.

Vor der ersten Inbetriebnahme

- Betreiben Sie den Toaster dreimal ohne Toast bei maximaler Bräunungsgrad-Einstellung „6“.
- Reinigen Sie den Toaster danach wie im Kapitel „Reinigen“ beschrieben.

HINWEIS

- ▶ Die Bedientaste ① rastet nur bei angeschlossenem Netzkabel ein.
- ▶ Beim ersten Gebrauch kann ein leichter Geruch entstehen (auch geringe Rauchentwicklung ist möglich). Dieser ist normal und verliert sich nach kurzer Zeit. Sorgen Sie bitte für ausreichende Entlüftung. Öffnen Sie zum Beispiel ein Fenster.

Bedienen

Bräunungsgrad einstellen

Der gewünschte Bräunungsgrad von „hell“ (1) bis „dunkel“ (6) kann mit dem Bräunungsregler ⑥ stufenlos eingestellt werden.

Toasten

ACHTUNG! BRANDGEFAHR!

- ▶ Decken Sie bei Betrieb des Toasters die Röstschächte ⑧ nicht ab. Es besteht die Gefahr eines Brandes! Das Gerät kann irreparabel beschädigt werden!

HINWEIS

- ▶ Wenn Sie den Toaster mit nur einem Toast beladen, drehen Sie den Bräunungsregler **6** um ca. 1 Stufe zurück, um die gleiche Bräunung wie bei einer Beladung mit zwei Toasts zu erreichen.

- 1) Nach dem Einstellen des gewünschten Bräunungsgrades legen Sie das Brot in den Röstschacht **8** ein.
- 2) Drücken Sie die Bedientaste **1** nach unten. Die automatische Brotzentrierung zentriert das eingelegte Brot im Röstschacht **8**. Während des Röstvorganges leuchtet die in der Taste „Stop“  **5** integrierte Kontrollleuchte.
- 3) Ist der gewünschte Bräunungsgrad erreicht, schaltet sich der Toaster automatisch ab und die Brotscheiben kommen wieder nach oben. Die Kontrollleuchte erlischt.

Toastvorgang unterbrechen

Wenn Sie den Toastvorgang unterbrechen wollen, drücken Sie die Taste „Stop“  **5**. Der Toaster schaltet sich aus und die Brotscheiben kommen nach oben.

Aufwärm-Funktion

Die Aufwärm-Funktion ermöglicht Ihnen, das Brot zu erwärmen ohne es zu bräunen. Zum Beispiel, wenn geröstetes Brot wieder erkalte ist. Das Brot wird nur kurz erwärmt.

- 1) Legen Sie das Brot ein und drücken die Bedientaste **1** nach unten.
- 2) Betätigen Sie die Taste „Aufwärmen“  **4**. Die integrierte Kontrollleuchte leuchtet.
- 3) Wenn das Brot wieder aufgewärmt ist, schaltet sich das Gerät automatisch ab und die Brotscheiben kommen wieder nach oben.



HINWEIS

- ▶ Um die Aufwärm-Funktion wieder auszuschalten, drücken Sie die Taste „Aufwärmen“  **4** noch einmal. Die integrierte Kontrollleuchte erlischt, der Aufwärm-Vorgang wird als normaler Toastvorgang fortgesetzt.

Auftau-Funktion

Durch Betätigung der Taste „Auftauen“  **3** kann auch eingefrorenes Toastbrot aufgetaut und getoastet werden. Der Toaster erwärmt das Brot hierbei langsam. Durch das Aktivieren der Auftaufunktion wird hierbei beim tiefgefrorenen Toast die gleiche Bräunung erreicht, wie beim normalen Toasten eines frischen Toastbrot.

- 1) Nach dem Einstellen des gewünschten Bräunungsgrades legen Sie das Brot in den Röstschacht **8** ein.
- 2) Drücken Sie die Bedientaste **1** nach unten.

- 3) Betätigen Sie die Taste „Auftauen“  ③. Die integrierte Kontrollleuchte leuchtet.
- 4) Wenn der Auftau- und Röstvorgang beendet ist, schaltet sich der Toaster automatisch ab, die in der Taste „Auftauen“  ③ integrierte Kontrollleuchte erlischt und die Bratscheiben kommen wieder nach oben.

HINWEIS

- Um die Auftau-Funktion wieder auszuschalten, drücken Sie die Taste „Auftauen“  ③ noch einmal. Die integrierte Kontrollleuchte erlischt, der Auftau-Vorgang wird als normaler Toastvorgang fortgesetzt.

Brötchen knusprig aufwärmen

Legen Sie Brötchen niemals direkt auf den Toaster, sondern verwenden Sie immer den Brötchenaufsatz ⑦.

- 1) Klappen Sie die beiden Standfüße des Brötchenaufsatzes ⑦ aus.
- 2) Stellen Sie den Brötchenaufsatz ⑦ so auf das Gerät, dass die Standfüße in die Röstschächte ⑧ ragen und der Steg zwischen den Röstschächten ⑧ in die Auswölbungen der Standfüße ragt. So steht der Brötchenaufsatz ⑦ sicher auf dem Gerät.
- 3) Legen Sie die Brötchen auf den Brötchenaufsatz ⑦ und starten Sie den Toastvorgang. Stellen Sie den Bräunungsregler ⑥ auf den gewünschten Bräunungsgrad ein. Wir empfehlen eine Bräunungsgrad-Einstellung von 2, die Einstellung kann jedoch je nach Röstgut und persönlichem Geschmack variieren.

HINWEIS

- Die Brötchen sind nach dem Röstvorgang sehr heiß.
- 4) Sobald sich der Toaster ausschaltet, das Brötchen zur Bräunung der anderen Seite umdrehen und den Toaster wieder einschalten.
 - 5) Wenn Sie den Brötchenaufsatz ⑦ nicht mehr benötigen, können Sie diesen platzsparend aufbewahren:
 - Warten Sie, bis sich der Brötchenaufsatz ⑦ abgekühlt hat.
 - Nehmen Sie ihn vom Gerät.
 - Klappen Sie die Standfüße des Brötchenaufsatzes ⑦ wieder um.

Krümelschublade

Beim Toasten sammeln sich die abfallenden Krümel in der Krümelschublade ⑩.

- 1) Zum Entfernen der Krümel ziehen Sie die Krümelschublade ⑩ heraus.
- 2) Entfernen Sie die Krümel.
- 3) Schieben Sie die Krümelschublade ⑩ wieder in den Toaster, so dass sie fühlbar einrastet.

Reinigen

⚠ STROMSCHLAGGEFAHR!

- ▶ Ziehen Sie erst den Netzstecker aus der Steckdose, bevor Sie das Gerät reinigen.



Tauchen Sie das Gerät niemals in Wasser oder andere Flüssigkeiten! Andernfalls besteht Lebensgefahr durch elektrischen Schlag.

⚠ WARNUNG! VERLETZUNGSGEFAHR!

- ▶ Lassen Sie den Toaster vor der Reinigung abkühlen. Verbrennungsgefahr!

ACHTUNG! SACHSCHADEN!

- ▶ Verwenden Sie keine scharfen oder scheuernden Reinigungsmittel. Diese greifen die Oberfläche des Gerätes an.
- Reinigen Sie das Gehäuse mit einem trockenen Tuch oder mit einem leicht angefeuchteten Lappen.
- Wischen Sie den Brötchenaufsatz ⑦ mit einem feuchten Tuch ab.
- Entleeren Sie in regelmäßigen Abständen die Krümelschublade ⑩, um Brandgefahr zu vermeiden.

Aufbewahren

- Reinigen Sie den Toaster wie im Kapitel „Reinigen“ beschrieben.
- Wickeln Sie das Netzkabel in Pfeilrichtung um die Kabelaufwicklung ⑨ an der Unterseite des Toasters:

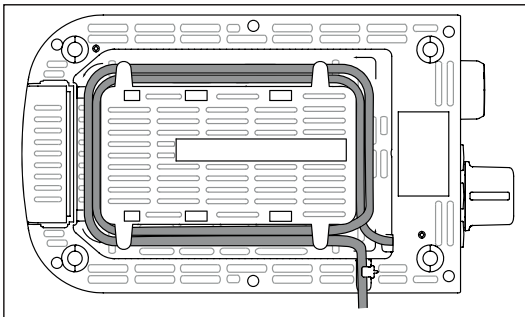

- Bewahren Sie den Toaster an einem trockenen Ort auf.

Fehlerbehebung

Störung	Ursache	Lösung
Das Gerät funktioniert nicht.	Der Netzstecker steckt nicht in der Netzsteckdose.	Verbinden Sie den Netzstecker mit dem Stromnetz.
	Das Gerät ist defekt.	Wenden Sie sich an den Kundendienst.
Die Toastscheiben werden zu dunkel.	Es ist ein zu hoher Bräunungsgrad eingestellt.	Stellen Sie den Bräunungsregler 6 etwas herunter.
Die Toastscheiben werden nicht geröstet.	Es ist ein zu niedriger Bräunungsgrad eingestellt.	Stellen Sie den Bräunungsregler 6 etwas höher.
Die Bedientaste 1 rastet nicht ein, wenn sie nach unten gedrückt wird.	Der Netzstecker steckt nicht in der Netzsteckdose.	Stecken Sie den Netzstecker in eine Netzsteckdose.
	Das Gerät ist defekt.	Wenden Sie sich an den Kundendienst.

Entsorgung

Für Frankreich gilt:



Das Produkt, die Verpackung und die Bedienungsanleitung sind recycelbar, unterliegen einer erweiterten Herstellerverantwortung und werden getrennt gesammelt.

Gerät entsorgen



Das nebenstehende Symbol einer durchgestrichenen Mülltonne auf Rädern zeigt an, dass dieses Gerät der Richtlinie 2012/19/EU unterliegt. Diese Richtlinie besagt, dass Sie dieses Gerät am Ende seiner Nutzungszeit nicht mit dem normalen Haushaltsmüll entsorgen dürfen, sondern in speziell eingerichteten Sammelstellen, Wertstoffhöfen oder Entsorgungsbetrieben abgeben müssen.

Diese Entsorgung ist für Sie kostenfrei. Schonen Sie die Umwelt und entsorgen Sie fachgerecht.

Für den deutschen Markt gilt:

Beim Kauf eines Neugerätes haben Sie das Recht, ein entsprechendes Altgerät an Ihren Händler zurückzugeben. Händler von Elektro- und Elektronikgeräten sowie Lebensmittelhändler, die regelmäßig Elektro- und Elektronikgeräte verkaufen, sind verpflichtet, bis zu drei Altgeräte unentgeltlich zurückzunehmen, auch ohne dass ein Neugerät gekauft wird, wenn die Altgeräte in keiner Abmessung größer als 25 cm sind. LIDL bietet Ihnen Rücknahmemöglichkeiten direkt in den Filialen und Märkten an.

Sofern Ihr Altgerät personenbezogene Daten enthält, sind Sie selbst für deren Löschung verantwortlich, bevor Sie es zurückgeben.



Weitere Möglichkeiten zur Entsorgung des ausgedienten Produkts erfahren Sie bei Ihrer Gemeinde- oder Stadtverwaltung.

Verpackung entsorgen



Die Verpackungsmaterialien sind nach umweltverträglichen und entsorgungstechnischen Gesichtspunkten ausgewählt und deshalb recyclebar. Entsorgen Sie nicht mehr benötigte Verpackungsmaterialien gemäß den örtlich geltenden Vorschriften.

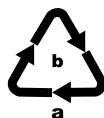

Entsorgen Sie die Verpackung umweltgerecht. Beachten Sie die Kennzeichnung auf den verschiedenen Verpackungsmaterialien und trennen Sie diese gegebenenfalls gesondert. Die Verpackungsmaterialien sind gekennzeichnet mit Abkürzungen (a) und Ziffern (b) mit folgender Bedeutung: 1–7: Kunststoffe, 20–22: Papier und Pappe, 80–98: Verbundstoffe.

Garantie der Kompernaß Handels GmbH

Sehr geehrte Kundin, sehr geehrter Kunde,

Sie erhalten auf dieses Gerät 3 Jahre Garantie ab Kaufdatum. Im Falle von Mängeln dieses Produkts stehen Ihnen gegen den Verkäufer des Produkts gesetzliche Rechte zu. Diese gesetzlichen Rechte werden durch unsere im Folgenden dargestellte Garantie nicht eingeschränkt.

Garantiebedingungen

Die Garantiefrist beginnt mit dem Kaufdatum. Bitte bewahren Sie den Kassenbonn gut auf. Dieser wird als Nachweis für den Kauf benötigt.

Tritt innerhalb von drei Jahren ab dem Kaufdatum dieses Produkts ein Material- oder Fabrikationsfehler auf, wird das Produkt von uns – nach unserer Wahl – für Sie kostenlos repariert, ersetzt oder der Kaufpreis erstattet. Diese Garantieleistung setzt voraus, dass innerhalb der Dreijahresfrist das defekte Gerät und der Kaufbeleg (Kassenbonn) vorgelegt und schriftlich kurz beschrieben wird, worin der Mangel besteht und wann er aufgetreten ist.

Wenn der Defekt von unserer Garantie gedeckt ist, erhalten Sie das reparierte oder ein neues Produkt zurück. Mit Reparatur oder Austausch des Produkts beginnt kein neuer Garantiezeitraum.

Garantiezeit und gesetzliche Mängelansprüche

Die Garantiezeit wird durch die Gewährleistung nicht verlängert. Dies gilt auch für ersetzte und reparierte Teile. Eventuell schon beim Kauf vorhandene Schäden und Mängel müssen sofort nach dem Auspacken gemeldet werden. Nach Ablauf der Garantiezeit anfallende Reparaturen sind kostenpflichtig.

Garantieumfang

Das Gerät wurde nach strengen Qualitätsrichtlinien sorgfältig produziert und vor Auslieferung gewissenhaft geprüft.

Die Garantieleistung gilt für Material- oder Fabrikationsfehler. Diese Garantie erstreckt sich nicht auf Produktteile, die normaler Abnutzung ausgesetzt sind und daher als Verschleißteile angesehen werden können oder für Beschädigungen an zerbrechlichen Teilen, z. B. Schalter, Akkus oder Teile, die aus Glas gefertigt sind.

Diese Garantie verfällt, wenn das Produkt beschädigt, nicht sachgemäß benutzt oder gewartet wurde. Für eine sachgemäße Benutzung des Produkts sind alle in der Bedienungsanleitung aufgeführten Anweisungen genau einzuhalten. Verwendungszwecke und Handlungen, von denen in der Bedienungsanleitung abgeraten oder vor denen gewarnt wird, sind unbedingt zu vermeiden.

Das Produkt ist nur für den privaten und nicht für den gewerblichen Gebrauch bestimmt. Bei missbräuchlicher und unsachgemäßer Behandlung, Gewaltanwendung und bei Eingriffen, die nicht von unserer autorisierten Serviceniederlassung vorgenommen wurden, erlischt die Garantie.

Abwicklung im Garantiefall

Um eine schnelle Bearbeitung Ihres Anliegens zu gewährleisten, folgen Sie bitte den folgenden Hinweisen:

- Bitte halten Sie für alle Anfragen den Kassenschein und die Artikelnummer (IAN) 425076_2301 als Nachweis für den Kauf bereit.
- Die Artikelnummer entnehmen Sie bitte dem Typenschild am Produkt, einer Gravur am Produkt, dem Titelblatt der Bedienungsanleitung (unten links) oder dem Aufkleber auf der Rück- oder Unterseite des Produktes.
- Sollten Funktionsfehler oder sonstige Mängel auftreten, kontaktieren Sie zunächst die nachfolgend benannte Serviceabteilung **telefonisch** oder per **E-Mail**.
- Ein als defekt erfasstes Produkt können Sie dann unter Beifügung des Kaufbelegs (Kassenschein) und der Angabe, worin der Mangel besteht und wann er aufgetreten ist, für Sie portofrei an die Ihnen mitgeteilte Serviceanschrift übersenden.



Auf www.lidl-service.com können Sie diese und viele weitere Handbücher, Produktvideos und Installationssoftware herunterladen.

Mit diesem QR-Code gelangen Sie direkt auf die Lidl-Service-Seite (www.lidl-service.com) und können durch die Eingabe der Artikelnummer (IAN) 425076_2301 Ihre Bedienungsanleitung öffnen.

Service

DE Service Deutschland

Tel.: 0800 5435 111 (kostenfrei aus dem dt. Festnetz/Mobilfunknetz)
E-Mail: kompernass@lidl.de

AT Service Österreich

Tel.: 0800 447 744
E-Mail: kompernass@lidl.at

CH Service Schweiz

Tel.: 0800 56 44 33
E-Mail: kompernass@lidl.ch

IAN 425076_2301

Importeur

Bitte beachten Sie, dass die folgende Anschrift keine Serviceanschrift ist. Kontaktieren Sie zunächst die benannte Servicestelle.

KOMPERNASS HANDELS GMBH
BURGSTRASSE 21
44867 BOCHUM
DEUTSCHLAND
www.kompernass.com

Sommaire

Introduction	30
Utilisation conforme	30
Accessoires fournis	30
Présentation de l'appareil	31
Caractéristiques techniques	31
Consignes de sécurité	32
Conseils d'usage	34
Installation	35
Avant la première mise en service	35
Opération	35
Régler le degré de dorage	35
Faire griller du pain	35
Interrompre le processus de dorage	36
Fonction de réchauffement	36
Fonction de décongélation	36
Réchauffer les petits pains pour qu'ils soient croustillants	37
Tiroir ramasse-miettes	37
Nettoyage	38
Rangement	38
Dépannage	39
Mise au rebut	40
Recyclage	40
Recyclage de l'appareil	40
Recyclage de l'emballage	40
Garantie pour Kompnass Handels GmbH pour la France	41
Garantie pour Kompnass Handels GmbH pour la Belgique	44
Service après-vente	45
Importateur	45

Introduction

Félicitations pour l'achat de votre nouvel appareil !

Vous avez opté pour un produit moderne, de grande qualité. Le présent mode d'emploi fait partie intégrante de l'appareil. Il contient des remarques importantes concernant la sécurité, l'utilisation et la mise au rebut. Veuillez vous familiariser avec l'ensemble des consignes d'opération et de sécurité avant l'usage du produit. N'utiliser l'appareil que comme indiqué et pour les domaines d'application spécifiés.

En cas de transfert du produit à un tiers, remettez-lui également tous les documents.

Utilisation conforme

Cet appareil est exclusivement destiné à faire griller des tranches de pain, du pain de mie et des petits pains dans le cadre d'un usage domestique. Il n'est pas prévu pour l'usage avec d'autres aliments ou d'autres matériaux.

Cet appareil est exclusivement destiné à l'usage dans le cadre de ménages privés. N'utilisez pas l'appareil à des fins professionnelles !

Accessoires fournis

L'appareil est équipé par défaut des composants suivants :

- Grille-pain double
- Support à petits pains
- Mode d'emploi

- 1) Retirez l'appareil et le mode d'emploi du carton.
- 2) Retirez tous les matériaux d'emballage.

REMARQUE

- ▶ Vérifiez que la livraison est bien complète et qu'elle ne présente pas de dommages apparents.
- ▶ En cas de livraison incomplète ou de dommages résultant d'un emballage défectueux ou du transport, veuillez vous adresser à la hotline du service après-vente (voir le chapitre **Service après-vente**).

Présentation de l'appareil

Figure A :





- ❶ Touche de commande
- ❷ Clip cordon
- ❸ Touche «Décongélation» 
- ❹ Touche «Chauffer» 
- ❺ Touche «Stop» 
- ❻ Régulateur de brunissage

Figure B :

- ❼ Support à petits pains
- ❽ Fentes à pain
- ❾ Enroulement du cordon
- ❿ Tiroir ramasse-miettes

Caractéristiques techniques

Tension	220 - 240 V ~ (Courant alternatif), 50 - 60 Hz
Puissance absorbée	850 W
	Tous les éléments de cet appareil, entrant en contact avec les aliments sont approuvés pour le contact alimentaire.

Consignes de sécurité

RISQUE D'ÉLECTROCUTION

- ▶ Si le cordon d'alimentation de l'appareil est endommagé, il doit être remplacé par le fabricant, son service après-vente ou une personne de qualification similaire afin d'éviter tous dangers.
- ▶ Utiliser l'appareil exclusivement dans des locaux secs, surtout pas en extérieur.
-  N'immergez jamais l'appareil dans de l'eau ou dans d'autres liquides ! Sinon, il y a danger de mort par électrocution.
- ▶ N'insérez pas de couverts ou d'autres objets métalliques dans les fentes du grille-pain.
- ▶ Assurez-vous que l'appareil ne puisse jamais entrer en contact avec de l'eau. N'opérez jamais l'appareil à proximité d'eau ou à côté de récipients qui contiennent des liquides.
- ▶ Veillez à ce que le cordon d'alimentation ne soit jamais mouillé ou humide en cours d'opération. Disposez le cordon de manière à éviter qu'il ne soit ni endommagé, ni coincé.
- ▶ Après utilisation, débranchez toujours la fiche secteur de la prise secteur pour éviter tout déclenchement par inadvertance.

⚠ AVERTISSEMENT ! RISQUE D'ACCIDENT !

- ▶ Cet appareil peut être opéré par des enfants à partir de 8 ans ainsi que des personnes aux capacités physiques, sensorielles ou mentales réduites ou une absence d'expérience et/ou de savoir, s'ils ont été supervisés ou initiés à l'usage en toute sécurité de l'appareil et ont compris les dangers qui en résultent.
- ▶ Les enfants ne doivent pas jouer avec l'appareil.
- ▶ Le nettoyage et la maintenance réalisée par l'utilisateur ne doivent pas être effectués par des enfants à moins qu'ils soient âgés de plus de 8 ans et supervisés.
Éloignez l'appareil et son cordon de raccordement des enfants âgés de moins de 8 ans.
- ▶ Les pièces de l'appareil peuvent chauffer en cours d'utilisation. Pour cette raison, ne touchez que les éléments de réglage.
- ▶ Opérez l'appareil uniquement sur une surface de dépôt stable, antidérapante et plane.
- ▶ Ne pas utiliser de minuterie externe ou de dispositif de commande à distance pour faire fonctionner l'appareil.
- ▶ Dérouler le câble secteur intégralement du dispositif d'enroulement du câble, avant d'utiliser l'appareil.
- ▶ Si vous n'utilisez pas de pain de mie standard, vous risquez de vous brûler ! En utilisant du pain de plus petite taille ou forme, vous risquez d'entrer en contact avec des pièces brûlantes, lorsque vous le retirez du grille-pain.

ATTENTION ! RISQUE D'INCENDIE !

- ▶ Les aliments qu'il est prévu de griller peuvent s'enflammer ! Ne posez jamais l'appareil à proximité ou sous des objets inflammables, tout particulièrement pas sous des rideaux ou des armoires suspendues.
- ▶ Il est absolument interdit d'utiliser l'appareil à proximité de matériaux inflammables.
- ▶ Ne recouvrez jamais le grille-pain aussi longtemps qu'il est en opération.

Conseils d'usage

- N'utilisez pas de tranches trop grandes ou trop épaisses, dans la mesure où elles peuvent facilement se coincer. Si des tranches venaient à se coincer, retirez tout d'abord la fiche secteur de la prise secteur. Retirez les tranches de pain coincées à l'aide d'une tige de bois non pointue (par ex. le bâton d'un pinceau). Ce faisant, ne touchez pas les filaments chauffants.
- Les différences au niveau des variétés de pain, de l'humidité et de l'épaisseur des différentes tranches influent sur le degré de dorage du pain grillé. Voilà pourquoi les tranches de pain à griller devraient dans la mesure du possible être conservées dans un conteneur fermé. Essayez dans un premier temps toujours un degré de dorage plus faible.
- Utilisez un degré de dorage plus faible, lorsque vous grillez du pain sec, dans la mesure où le pain sec se dore plus rapidement que le pain frais.
- Sélectionnez un degré de dorage plus élevé pour le pain foncé que pour les pains clairs, par ex. le pain blanc.
- Les chiffres du régulateur de brunissage **6** ne sont pas des indications de temps. Ils servent uniquement de point de référence pour le degré de dorage.
- Pour éviter toute surchauffe du grille-pain et parvenir au dorage régulier du pain, il faut attendre env. 15 secondes entre deux processus de dorage.
- Nous vous recommandons d'utiliser le degré le plus élevé au niveau du régulateur de brunissage **6** uniquement pour les grandes tranches de pain foncé. Le pain clair risque de brûler avec ce degré de dorage et sera impropre à la consommation. De la fumée peut par ailleurs se dégager. Dans ce cas, appuyez immédiatement sur la touche «Stop»  **5** et retirez la fiche secteur de la prise secteur.

Installation

ATTENTION ! RISQUE D'INCENDIE !

- ▶ Ne posez jamais l'appareil à proximité ou sous des objets inflammables, tout particulièrement pas sous des rideaux ou des armoires suspendues.
- Déroulez complètement le cordon d'alimentation de l'enroulement de cordon ❶ et passez-le dans le clip cordon ❷.
- Placez l'appareil sur une surface plate et résistante à la chaleur.
- Branchez la fiche secteur sur une prise de courant.

REMARQUE

- ▶ Lorsque vous mettez le grille-pain hors service, retirez toujours la fiche secteur de la prise de courant. Ce n'est qu'ainsi que l'appareil n'est plus alimenté en électricité.

Avant la première mise en service

- Opérez le grille-pain 3 fois sans pain à degré de dorage/réglage maximal «6».
- Nettoyez ensuite le grille-pain conformément à la description dans le chapitre «Nettoyage».

REMARQUE

- ▶ La touche de commande ❶ ne s'enclenche qu'à partir du moment où le cordon d'alimentation est raccordé.
- ▶ Lors de la première utilisation, une légère odeur peut se dégager (voire même un peu de fumée). Ce phénomène est normal et s'estompe rapidement. Veuillez à assurer une aération suffisante. Ouvrez par exemple une fenêtre.

Opération

Régler le degré de dorage

Le degré de dorage de «clair» (1) à «foncé» (6) recherché peut être réglé en continu à l'aide du régulateur de brunissage ❸.

Faire griller du pain

ATTENTION ! RISQUE D'INCENDIE !

- ▶ Lors de l'utilisation du grille-pain, ne pas recouvrir la fente du grille-pain ❹. Il y a un risque d'incendie ! L'appareil risque alors d'être endommagé de manière irréparable !

REMARQUE

- ▶ Lorsque vous placez une seule tranche de pain dans le grille-pain, tournez le régulateur de brunissage **6** env. 1 niveau vers l'arrière pour obtenir le même brunissage que pour 2 tranches de pain.

- 1) Après avoir procédé au réglage du degré de dorage souhaité, insérez le pain dans la fente du grille-pain **8**.
- 2) Pressez la touche d'opération **1** vers le bas. Le centrage automatique du pain centre le pain inséré dans la fente du grille-pain **4**. Au cours du processus de dorage, le témoin de contrôle intégré dans la touche «Stop»  **5** s'allume.
- 3) Si le degré de dorage souhaité est atteint, le grille-pain s'éteint automatiquement et les tranches de pain remontent, le témoin de contrôle s'éteint.

Interrompre le processus de dorage

Si vous souhaitez interrompre le processus de dorage, appuyez sur la touche «Stop»  **5**. Le grille-pain s'éteint et les tranches de pain remontent à la surface.

Fonction de réchauffement

La fonction de réchauffement vous permet de réchauffer le pain sans le dorer. Par exemple lorsque du pain grillé est à nouveau refroidi. Le pain est uniquement réchauffé sur une courte période.

- 1) Mettez le régulateur de commande **1** en position.
- 2) Appuyez sur la touche «Chauffer»  **4**. Le témoin lumineux intégré s'allume.
- 3) Dès que le pain est à nouveau réchauffé, l'appareil s'éteint automatiquement et les tranches de pain remontent à la surface.

REMARQUE

- ▶ Appuyez à nouveau sur la touche «Chauffer»  **4** pour désactiver la fonction «Réchauffer». Le voyant de contrôle intégré s'éteint et l'appareil passe du processus de réchauffement à un processus de grillade normal.

Fonction de décongélation

En actionnant la touche «Décongélation»  **3**, vous pouvez décongeler et griller du pain. Avec cette fonction, le grille-pain réchauffe lentement le pain. L'activation de la fonction de décongélation permet d'obtenir le même brunissage d'une tranche de pain congelée que lorsque vous grillez une tranche de pain frais.

- 1) Après avoir procédé au réglage du degré de dorage souhaité, insérez le pain dans la fente du grille-pain **8**.
- 2) Pressez la touche de commande **1** vers le bas.
- 3) Appuyez sur la touche «Décongélation»  **3**. L'indicateur de témoin intégrée s'allume.

- 4) Dès que le processus de décongélation et de dorage est terminé, le grille-pain s'éteint automatiquement, la lampe témoin intégrée dans la touche «Décongélation»  3 s'éteint et les tranches de pain remontent à la surface.

REMARQUE

- Appuyez à nouveau sur la touche «Décongélation»  3 pour désactiver la fonction «Décongélation». Le voyant de contrôle intégré s'éteint et l'appareil passe du processus de décongélation à un processus de grillade normal.

Réchauffer les petits pains pour qu'ils soient croustillants

Ne placez jamais directement les petits pains sur le grille-pain, mais utilisez toujours le support à petits pains 7.

- 1) Dépliez les deux pieds du support à petits pains 7.
- 2) Placez le support à petits pains 7 sur l'appareil de manière à ce que les pieds s'enclenchent dans la fente du grille-pain 8 et que la barrette située entre les fentes du grille-pain 8 s'enclenche dans les cavités des pieds. Le support à petits pains 7 est alors placé correctement sur l'appareil.
- 3) Posez les petits pains sur le support à petits pains 7 et commencez le processus de grillage. Placez le régulateur de brunissage 6 sur le niveau de dorage souhaité. Nous recommandons un réglage de niveau de dorage de 2, le réglage peut cependant varier en fonction de l'aliment à griller et des goûts de chacun.

REMARQUE

- Une fois qu'ils sont grillés, les petits pains sont très chauds.

- 4) Dès que le grille-pain s'éteint, tournez le petit pain sur l'autre côté pour le dorer et remettez le grille-pain en marche.
- 5) Lorsque vous n'avez plus besoin du support à petits pains 7, vous pouvez le ranger de façon peu encombrante :
 - Attendez que le support à petits pains 7 ait refroidi.
 - Retirez-le de l'appareil.
 - Repliez les pieds du support à petits pains 7.

Tiroir ramasse-miettes

Lors du processus de dorage, les miettes tombent dans le tiroir ramasse-miettes 10.

- 1) Pour éliminer les miettes, sortez le tiroir ramasse-miettes 10.
- 2) Retirez les miettes.
- 3) Faites à nouveau glisser le tiroir ramasse-miettes 10 dans le grille-pain, afin qu'il s'enclenche de manière sensible.

Nettoyage

⚠ RISQUE D'ÉLECTROCUTION

- ▶ Débranchez tout d'abord la fiche de la prise secteur avant de nettoyer l'appareil.



N'immergez jamais l'appareil dans de l'eau ou dans d'autres liquides !
Sinon, il y a danger de mort par électrocution.

⚠ AVERTISSEMENT ! RISQUE D'ACCIDENT !

- ▶ Laissez refroidir le grille-pain avant de procéder au nettoyage. Risque de brûlure !

ATTENTION ! RISQUE DE DÉGÂTS MATÉRIELS !

- ▶ N'utilisez pas de produit de nettoyage abrasif ou agressif. Il risque d'attaquer la surface de l'appareil.

- Nettoyez le boîtier avec un chiffon sec ou légèrement humidifié.
- Essuyez le support à petits pains **7** à l'aide d'un chiffon humide.
- Videz le tiroir ramasse-miettes **10**, à intervalles réguliers, afin d'éviter tout risque d'incendie.

Rangement

- Nettoyez le grille-pain comme cela est décrit dans le chapitre «Nettoyage».
- Enroulez le cordon d'alimentation dans le sens de la flèche sur l'enroulement du cordon **9** situé en-dessous du grille-pain :

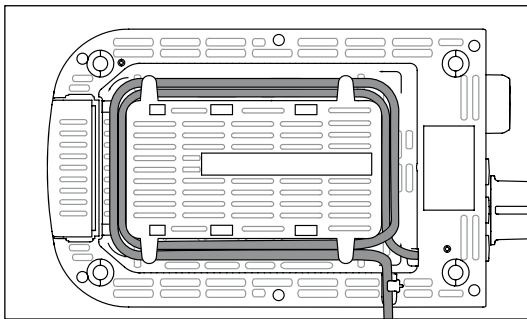

- Conservez le grille-pain dans un endroit sec.

Dépannage

Panne	Cause	Remède
L'appareil ne fonctionne pas.	La fiche secteur n'a pas été insérée dans la prise secteur.	Raccordez la fiche secteur au réseau électrique.
	L'appareil est défectueux.	Adressez-vous au service clientèle
Les tranches de pain sont trop foncées.	Le degré de dorage réglé est trop élevé.	Réduisez un peu le degré de régulateur de brunissage 6 .
Les tranches de pain ne sont pas grillées.	Le degré de dorage réglé est trop faible.	Augmentez un peu le degré de régulateur de brunissage 6 .
Le touche de commande 1 ne s'enclenche pas, lorsqu'on la pousse vers le bas.	La fiche secteur n'est pas insérée dans la prise secteur.	Enfichez la fiche secteur dans une prise électrique.
	L'appareil est défectueux.	Adressez-vous au service clientèle.

Mise au rebut

Recyclage



Points de collecte sur www.quefairedemesdechets.fr
Privilégiez la réparation ou le don de votre appareil !



Le produit, l'emballage et le mode d'emploi sont recyclables, soumis à une responsabilité élargie du fabricant, et sont collectés séparément.

Recyclage de l'appareil



Le symbole ci-contre, d'une poubelle barrée sur roues, indique que cet appareil doit respecter la directive 2012/19/EU. Cette directive stipule que vous ne devez pas éliminer cet appareil en fin de vie avec les ordures ménagères, mais le rapporter aux points de collecte, aux centres de recyclage ou aux entreprises de gestion des déchets spécialement équipés à cet effet.

Ce recyclage est gratuit. Respectez l'environnement et recyclez en bonne et due forme.

Si votre appareil usagé contient des données à caractère personnel, vous assumez la responsabilité personnelle de les effacer avant de le rapporter.



Renseignez-vous auprès de votre commune ou des services administratifs de votre ville pour connaître les possibilités de recyclage du produit usagé.

Recyclage de l'emballage



Les matériaux d'emballage ont été sélectionnés selon des critères de respect de l'environnement, de technique d'élimination et sont de ce fait recyclables. Veuillez recycler les matériaux d'emballage qui ne servent plus en respectant la réglementation locale.



Recyclez l'emballage d'une manière respectueuse de l'environnement. Observez le marquage sur les différents matériaux d'emballage et triez-les séparément si nécessaire. Les matériaux d'emballage sont repérés par des abréviations (a) et des numéros (b) qui ont la signification suivante : 1-7 : plastiques, 20-22 : papier et carton, 80-98 : matériaux composites.

Garantie pour Kompernass Handels GmbH pour la France

Chère cliente, cher client,

Cet appareil est garanti 3 ans à partir de la date d'achat. Si ce produit venait à présenter des vices, vous disposez de droits légaux face au vendeur de ce produit. Vos droits légaux ne sont pas restreints par notre garantie présentée ci-dessous.

Conditions de garantie

La période de garantie débute à la date d'achat. Veuillez bien conserver le ticket de caisse. Celui-ci servira de preuve d'achat.

Si dans un délai de trois ans suivant la date d'achat de ce produit, un vice de matériel ou de fabrication venait à apparaître, le produit sera réparé, remplacé gratuitement par nos soins ou le prix d'achat remboursé, selon notre choix. Cette prestation sous garantie nécessite, dans le délai de trois ans, la présentation de l'appareil défectueux et du justificatif d'achat (ticket de caisse) ainsi que la description brève du vice et du moment de son apparition.

Si le vice est couvert par notre garantie, vous recevrez le produit réparé ou un nouveau produit en retour. Aucune nouvelle période de garantie ne débute avec la réparation ou l'échange du produit.

Période de garantie et réclamation légale pour vices cachés

L'exercice de la garantie ne prolonge pas la période de garantie. Cette disposition s'applique également aux pièces remplacées ou réparées. Les dommages et vices éventuellement déjà présents à l'achat doivent être signalés immédiatement après le déballage. Toute réparation survenant après la période sous garantie fera l'objet d'une facturation.

Étendue de la garantie

L'appareil a été fabriqué avec soin conformément à des directives de qualité strictes et consciencieusement contrôlé avant sa livraison.

La prestation de la garantie s'applique aux vices de matériel et de fabrication. Cette garantie ne s'étend pas aux pièces du produit qui sont exposées à une usure normale et peuvent de ce fait être considérées comme pièces d'usure, ni aux détériorations de pièces fragiles, par ex. interrupteurs, batteries ou pièces en verre.

Cette garantie devient caduque si le produit est détérioré, utilisé ou entretenu de manière non conforme. Toutes les instructions listées dans le manuel d'utilisation doivent être exactement respectées pour une utilisation conforme du produit. Des buts d'utilisation et actions qui sont déconseillés dans le manuel d'utilisation, ou dont vous êtes avertis doivent également être évités.

Le produit est uniquement destiné à un usage privé et ne convient pas à un usage professionnel. La garantie est annulée en cas d'entretien incorrect et inapproprié, d'usage de la force et en cas d'intervention non réalisée par notre centre de service après-vente agréé.

Article L217-16 du Code de la consommation

Lorsque l'acheteur demande au vendeur, pendant le cours de la garantie commerciale qui lui a été consentie lors de l'acquisition ou de la réparation d'un bien meuble, une remise en état couverte par la garantie, toute période d'immobilisation d'au moins sept jours vient s'ajouter à la durée de la garantie qui restait à courir. Cette période court à compter de la demande d'intervention de l'acheteur ou de la mise à disposition pour réparation du bien en cause, si cette mise à disposition est postérieure à la demande d'intervention.

Indépendamment de la garantie commerciale souscrite, le vendeur reste tenu des défauts de conformité du bien et des vices rédhibitoires dans les conditions prévues aux articles L217-4 à L217-13 du Code de la consommation et aux articles 1641 à 1648 et 2232 du Code Civil.

Article L217-4 du Code de la consommation

Le vendeur livre un bien conforme au contrat et répond des défauts de conformité existant lors de la délivrance. Il répond également des défauts de conformité résultant de l'emballage, des instructions de montage ou de l'installation lorsque celle-ci a été mise à sa charge par le contrat ou a été réalisée sous sa responsabilité.

Article L217-5 du Code de la consommation

Le bien est conforme au contrat :

1° S'il est propre à l'usage habituellement attendu d'un bien semblable et, le cas échéant :

- s'il correspond à la description donnée par le vendeur et posséder les qualités que celui-ci a présentées à l'acheteur sous forme d'échantillon ou de modèle ;
- s'il présente les qualités qu'un acheteur peut légitimement attendre eu égard aux déclarations publiques faites par le vendeur, par le producteur ou par son représentant, notamment dans la publicité ou l'étiquetage ;

2° Ou s'il présente les caractéristiques définies d'un commun accord par les parties ou être propre à tout usage spécial recherché par l'acheteur, porté à la connaissance du vendeur et que ce dernier a accepté.

Article L217-12 du Code de la consommation

L'action résultant du défaut de conformité se prescrit par deux ans à compter de la délivrance du bien.

Article 1641 du Code civil

Le vendeur est tenu de la garantie à raison des défauts cachés de la chose vendue qui la rendent impropre à l'usage auquel on la destine, ou qui diminuent tellement cet usage que l'acheteur ne l'aurait pas acquise, ou n'en aurait donné qu'un moindre prix, s'il les avait connus.

Article 1648 1er alinéa du Code civil

L'action résultant des vices rédhibitoires doit être intentée par l'acquéreur dans un délai de deux ans à compter de la découverte du vice.

Les pièces détachées indispensables à l'utilisation du produit sont disponibles pendant la durée de la garantie du produit.

Procédure en cas de garantie

Afin de garantir un traitement rapide de votre demande, veuillez suivre les indications suivantes :

- Veuillez avoir à portée de main pour toutes questions le ticket de caisse et la référence article (IAN) 425076_2301 en tant que justificatif de votre achat.
- Vous trouverez la référence sur la plaque signalétique sur le produit, une gravure sur le produit, sur la page de garde du mode d'emploi (en bas à gauche) ou sur l'autocollant au dos ou sur le dessous du produit.
- Si des erreurs de fonctionnement ou d'autres vices venaient à apparaître, veuillez d'abord contacter le département service clientèle cité ci-dessous par **téléphone** ou par **e-mail**.
- Vous pouvez ensuite retourner un produit enregistré comme étant défectueux en joignant le ticket de caisse et en indiquant en quoi consiste le vice et quand il est survenu, sans devoir l'affranchir à l'adresse de service après-vente communiquée.



Sur www.lidl-service.com, vous pourrez télécharger ce mode d'emploi et de nombreux autres manuels, vidéos produit et logiciels d'installation.

Grâce à ce code QR, vous arriverez directement sur le site Lidl service après-vente (www.lidl-service.com) et vous pourrez ouvrir votre mode d'emploi en saisissant votre référence (IAN) 425076_2301.

Garantie pour Kompernass Handels GmbH pour la Belgique

Chère cliente, cher client,

Cet appareil est garanti 3 ans à partir de la date d'achat. Si ce produit venait à présenter des vices, vous disposez de droits légaux face au vendeur de ce produit. Vos droits légaux ne sont pas restreints par notre garantie présentée ci-dessous.

Conditions de garantie

La période de garantie débute à la date d'achat. Veuillez bien conserver le ticket de caisse. Celui-ci servira de preuve d'achat.

Si dans un délai de trois ans suivant la date d'achat de ce produit, un vice de matériel ou de fabrication venait à apparaître, le produit sera réparé, remplacé gratuitement par nos soins ou le prix d'achat remboursé, selon notre choix. Cette prestation sous garantie nécessite, dans le délai de trois ans, la présentation de l'appareil défectueux et du justificatif d'achat (ticket de caisse) ainsi que la description brève du vice et du moment de son apparition.

Si le vice est couvert par notre garantie, vous recevrez le produit réparé ou un nouveau produit en retour. Aucune nouvelle période de garantie ne débute avec la réparation ou l'échange du produit.

Période de garantie et réclamation légale pour vices cachés

L'exercice de la garantie ne prolonge pas la période de garantie. Cette disposition s'applique également aux pièces remplacées ou réparées. Les dommages et vices éventuellement déjà présents à l'achat doivent être signalés immédiatement après le déballage. Toute réparation survenant après la période sous garantie fera l'objet d'une facturation.

Étendue de la garantie

L'appareil a été fabriqué avec soin conformément à des directives de qualité strictes et consciencieusement contrôlé avant sa livraison.

La prestation de la garantie s'applique aux vices de matériel et de fabrication. Cette garantie ne s'étend pas aux pièces du produit qui sont exposées à une usure normale et peuvent de ce fait être considérées comme pièces d'usure, ni aux détériorations de pièces fragiles, par ex. interrupteurs, batteries ou pièces en verre.

Cette garantie devient caduque si le produit est détérioré, utilisé ou entretenu de manière non conforme. Toutes les instructions listées dans le manuel d'utilisation doivent être exactement respectées pour une utilisation conforme du produit. Des buts d'utilisation et actions qui sont déconseillés dans le manuel d'utilisation, ou dont vous êtes avertis doivent également être évités.

Le produit est uniquement destiné à un usage privé et ne convient pas à un usage professionnel. La garantie est annulée en cas d'entretien incorrect et inapproprié, d'usage de la force et en cas d'intervention non réalisée par notre centre de service après-vente agréé.

Procédure en cas de garantie

Afin de garantir un traitement rapide de votre demande, veuillez suivre les indications suivantes :

- Veuillez avoir à portée de main pour toutes questions le ticket de caisse et la référence article (IAN) 425076_2301 en tant que justificatif de votre achat.
- Vous trouverez la référence sur la plaque signalétique sur le produit, une gravure sur le produit, sur la page de garde du mode d'emploi (en bas à gauche) ou sur l'autocollant au dos ou sur le dessous du produit.
- Si des erreurs de fonctionnement ou d'autres vices venaient à apparaître, veuillez d'abord contacter le département service clientèle cité ci-dessous par **téléphone** ou par **e-mail**.
- Vous pouvez ensuite retourner un produit enregistré comme étant défectueux en joignant le ticket de caisse et en indiquant en quoi consiste le vice et quand il est survenu, sans devoir l'affranchir à l'adresse de service après-vente communiquée.



Sur www.lidl-service.com, vous pourrez télécharger ce mode d'emploi et de nombreux autres manuels, vidéos produit et logiciels d'installation.

Grâce à ce code QR, vous arriverez directement sur le site Lidl service après-vente (www.lidl-service.com) et vous pourrez ouvrir votre mode d'emploi en saisissant votre référence (IAN) 425076_2301.

Service après-vente

FR Service France
Tel.: 0800 919270
E-Mail: kompennass@lidl.fr

BE Service Belgique
Tel.: 0800 12089
E-Mail: kompennass@lidl.be

IAN 425076_2301

Importateur

Veuillez tenir compte du fait que l'adresse suivante n'est pas une adresse de service après-vente. Veuillez d'abord contacter le service mentionné.

KOMPERNASS HANDELS GMBH
BURGSTRASSE 21
44867 BOCHUM
ALLEMAGNE
www.kompennass.com

Inhoud

Inleiding	48
Gebruik in overeenstemming met bestemming	48
Inhoud van het pakket	48
Apparaatbeschrijving	49
Technische gegevens	49
Veiligheidsvoorschriften	50
Tips voor gebruik	52
Plaatsen	52
Voor de eerste ingebruikname	53
Bediening	53
Bruiningsgraad instellen	53
Roosteren	53
Roosteren onderbrekens	54
Opwarmfunctie	54
Ontdooifunctie	54
Broodjes knapperig opwarmen	55
Kruimellade	55
Reinigen	56
Opbergen	56
Problemen oplossen	57
Afvoeren	58
Apparaat afvoeren	58
Verpakking afvoeren	58
Garantie van Kompernaß Handels GmbH	59
Service	60
Importeur	60

Inleiding

Gefeliciteerd met de aankoop van uw nieuwe apparaat!

U hebt hiermee gekozen voor een modern en hoogwaardig product. De bedieningshandleiding maakt deel uit van dit product. Deze bevat belangrijke aanwijzingen voor veiligheid, gebruik en afvoeren. Maak uzelf voorafgaand aan het gebruik van het product vertrouwd met alle bedienings- en veiligheidsvoorschriften. Gebruik dit product uitsluitend op de voorgeschreven wijze en voor de aangegeven doeleinden. Geef alle documenten mee als u het product doorgeeft aan een derde.

Gebruik in overeenstemming met bestemming

Dit apparaat is uitsluitend bedoeld voor huishoudelijk gebruik voor het roosteren van sneetjes brood, toast en broodjes. Het is niet bestemd voor gebruik met andere levensmiddelen of andere materialen.

Dit apparaat is uitsluitend bestemd voor huishoudelijk gebruik, dus privé. Gebruik het apparaat niet bedrijfsmatig!

Inhoud van het pakket

Het apparaat wordt standaard met de volgende componenten geleverd:

- Toaster met dubbele sleuf
- Opzetstuk voor broodjes
- Gebruiksaanwijzing

- 1) Haal het apparaat en de gebruiksaanwijzing uit de verpakking.
- 2) Verwijder al het verpakkingsmateriaal.

OPMERKING

- ▶ Controleer of de levering compleet is en of er sprake is van zichtbare schade.
- ▶ In geval de levering niet compleet is of indien er sprake is van schade door gebrekkige verpakking of door transport, neemt u contact op met de Service-Hotline (zie hoofdstuk **Service**).

Apparaatbeschrijving

Afbeelding A:

- ❶ Bedientoets
- ❷ Kabelklem
- ❸ Toets "Ontdooien" 
- ❹ Toets "Opwarmen" 
- ❺ Toets "Stop" 
- ❻ Bruiningsregelaar

Afbeelding B:

- ❼ Opzetstuk voor broodjes
- ❽ Roosterschachten
- ❾ Kabelspoel
- ❿ Kruidmellade

Technische gegevens

Spanning	220 - 240 V ~ (wisselstroom), 50 - 60 Hz
Vermogen	850 W
	Alle delen van het apparaat die in aanraking komen met levensmiddelen, zijn levensmiddelveilig.

Veiligheidsvoorschriften

GEVAAR VOOR ELEKTRISCHE SCHOK

- ▶ Wanneer het snoer van dit apparaat beschadigd raakt, moet het worden vervangen door de fabrikant of de klantenservice van de fabrikant of een persoon met vergelijkbare kwalificaties, om risico's te vermijden.
- ▶ Gebruik het apparaat alleen in droge ruimtes, niet in de openlucht.
-  Dompel het apparaat nooit onder in water of in andere vloeistoffen! Anders bestaat er levensgevaar door een elektrische schok.
- ▶ Steek nooit bestek of andere metalen voorwerpen in de roosterschacht.
- ▶ Zorg ervoor dat het apparaat nooit met water in aanraking kan komen. Gebruik het apparaat nooit in de buurt van water of naast voorwerpen die vloeistof bevatten.
- ▶ Let erop dat tijdens gebruik het netsnoer nooit nat of vochtig wordt. Leg het zo neer dat het niet beklemd raakt of anderszins beschadigd kan worden.
- ▶ Haal na gebruik altijd de stekker uit het stopcontact om onbedoeld inschakelen te vermijden.

⚠ WAARSCHUWING! LETSELGEVAAR!

- ▶ Dit apparaat kan worden gebruikt door kinderen vanaf 8 jaar en door personen met beperkte fysieke, zintuiglijke of geestelijke vermogens of gebruik aan ervaring en/of kennis, wanneer ze onder toezicht staan of zijn geïnstrueerd aangaande het veilige gebruik van het apparaat en de daaruit voortvloeiende gevaren hebben begrepen.
- ▶ Kinderen mogen niet met het apparaat spelen.
- ▶ Reiniging en gebruikersonderhoud mogen niet door kinderen worden uitgevoerd, tenzij ze ouder dan 8 jaar zijn en onder toezicht staan. Kinderen jonger dan 8 jaar mogen niet bij het apparaat en het netsnoer ervan in de buurt komen.
- ▶ De onderdelen van het apparaat kunnen tijdens het gebruik heet worden. Raak daarom alleen de bedieningselementen aan.
- ▶ Plaats het apparaat voor gebruik alleen op een stabiele, anti-slip ondergrond die waterpas is.
- ▶ Gebruik geen externe tijdschakelklok of een apart afstandsbedieningssysteem om het apparaat te bedienen.
- ▶ Wikkel het netsnoer volledig van de snoeropwikkeling af, voordat u het apparaat gebruikt.
- ▶ Wanneer u geen standaardbrood voor roosteren gebruikt, bestaat er verbrandingsgevaar! Vanwege de kleinere grootte of vorm loopt u het risico dat u bij het uitnemen van het geroosterde brood hete delen aanraakt.

LET OP! BRANDGEVAAR!

- ▶ Te roosteren producten kunnen vlam vatten! Plaats het apparaat nooit nabij of onder brandbare voorwerpen, vooral niet onder gordijnen of hangkasten.
- ▶ Het apparaat mag niet worden gebruikt in de buurt van brandbare materialen.
- ▶ Dek de broodrooster nooit af zolang hij in gebruik is.

Tips voor gebruik

- Gebruik geen te grote of te dikke boterhammen, aangezien deze gemakkelijk vast komen te zitten. Als boterhammen vastzitten, haalt u eerst de netstekker uit het stopcontact. Haal vastzittende boterhammen met een stomp stuk houten (bijv. de steel van een kwast) uit de broodrooster. Hierbij de verwarmingsdraden niet aanraken.
- Verschillen in de broodsoort, vochtigheid en dikte van de afzonderlijke boterhammen beïnvloeden de bruiningsgraad van het te roosteren brood. Daarom het toastbrood zo mogelijk in een afgesloten verpakking bewaren. Probeer altijd eerst een lagere bruiningsgraad uit.
- Gebruik een lagere bruiningsgraad wanneer u droog brood roostert, omdat droog brood sneller bruin wordt dan vers brood.
- Kies voor donker brood een hogere bruiningsgraad dan voor licht brood, bijvoorbeeld witbrood.
- De cijfers van de bruiningsregelaar **6** zijn geen tijdsaanduidingen. Ze dienen alleen als aanduiding van de bruiningsgraad.
- Om oververhitting van de broodrooster te voorkomen en een gelijkmatige bruining van het brood te bereiken, wacht u tussen twee roosterbeurten ca. 15 seconden.
- Gebruik de hoogste stand op de bruiningsregelaar **6** alleen voor grote plakken donker brood. Licht brood zal bij deze bruiningsgraad verbranden en oneetbaar zijn. Bovendien kan zich rook ontwikkelen. Druk in dat geval meteen op de toets „Stop“  **5** en haal de netstekker uit het stopcontact.

Plaatsen

LET OP! BRANDGEVAAR!

- ▶ Plaats het apparaat nooit nabij of onder brandbare voorwerpen, vooral niet onder gordijnen of hangkasten.
- Rol de kabel volledig van de kabelspool **9** en breng hem door de kabelklem **2**.
- Plaats het apparaat op een vlakke en hittebestendige ondergrond.
- Steek de stekker in een stopcontact.

OPMERKING

- ▶ Haal altijd de stekker uit het stopcontact als u het apparaat niet gebruikt. Alleen zo is het apparaat stroomvrij.

Voor de eerste ingebruikname

- Gebruik de broodrooster 3 keer zonder brood met de hoogste stand van de bruiningsgraad „6“.
- Reinig de broodrooster daarna zoals beschreven in het hoofdstuk „Reinigen“.

OPMERKING

- ▶ De bedientoets **1** klikt alleen vast als het netsnoer aangesloten is.
- ▶ Bij het eerste gebruik kan er sprake zijn van een lichte geur (mogelijk ook van wat rookontwikkeling). Dit is normaal en gaat na korte tijd over. Zorg a.u.b. voor voldoende ventilatie. Open bijv. een raam.

Bediening

Bruiningsgraad instellen

De gewenste bruiningsgraad van „licht“ (1) tot „donker“ (6) kan met de bruiningsregelaar **6** traploos ingesteld worden.

Roosteren

LET OP! BRANDGEVAAR!

- ▶ Dek de roosterschachten **8** niet af terwijl u de broodrooster gebruikt. Er bestaat brandgevaar! Het apparaat kan daardoor onherstelbaar beschadigd raken!

OPMERKING

- ▶ Wanneer u één sneetje brood in de broodrooster doet, draait u de bruiningsregelaar **6** ca. 1 stand terug om dezelfde bruiningsgraad te bereiken als wanneer er 2 sneetjes brood in de broodrooster zijn gedaan.

- 1) Na het instellen van de gewenste bruiningsgraad legt u het brood in de roosterschacht **8**.
- 2) Druk de bedientoets **1** omlaag. De automatische broodcentrerung centreert het ingelegde brood in de roosterschacht **8**. Tijdens het roosteren brandt het in de toets „Stop“ **2** **5** geïntegreerde indicatielampje.
- 3) Als de gewenste bruiningsgraad is bereikt, gaat de broodrooster automatisch uit en komen de boterhammen weer omhoog. Het indicatielampje gaat uit.

Roosteren onderbrekens

Als u het roosteren wilt onderbreken, druk u op de toets „Stop“  5. De broodrooster wordt uitgeschakeld en de boterhammen komen omhoog.

Opwarmfunctie

De opwarmfunctie stelt u in staat om brood op te warmen zonder het te roosteren. Bijvoorbeeld als geroosterd brood weer is afgekoeld. Het brood wordt slechts kort verwarmd.



- 1) Leg het brood erin en druk de bedientoets 1 omlaag.
- 2) Druk nogmaals op de toets „Opwarmen“  4. Het geïntegreerde indicatielampje brandt.
- 3) Wanneer het brood weer is opgewarmd, gaat het apparaat automatisch uit en komen de boterhammen weer omhoog.

OPMERKING

- ▶ Druk nog een keer op de toets „Opwarmen“  4 om de opwarmfunctie weer uit te zetten. Het ingebouwde controlelichtje dooft en het opwarmen wordt als normaal roosteren voortgezet.

Ontdooifunctie

Met de toets „Ontdooien“  3 kan ook ingevroren brood worden ontdooid en geroosterd. De broodrooster verwarmt het brood hierbij langzaam. Door de activering van de ontdooifunctie wordt hierbij de diep gevroren toast gelijkmatig gebruind, zoals bij het normale toosten van vers toastbrood.

- 1) Na het instellen van de gewenste bruiningsgraad legt u het brood in de roosterschacht 6.
- 2) Druk de bedientoets 1 omlaag.
- 3) Druk op de toets „Ontdooien“  3. Het geïntegreerde indicatielampje brandt.
- 4) Wanneer het ontdooien en roosteren klaar is, gaat de broodrooster automatisch uit, het in de toets „Ontdooien“  3 geïntegreerde indicatielampje gaat uit en het brood komt weer omhoog.

OPMERKING

- ▶ Druk opnieuw op de toets „Ontdooien“  3 om de ontdooifunctie weer uit te zetten. Het ingebouwde controlelichtje dooft en het ontdooien wordt als normaal roosteren voortgezet.

Broodjes knapperig opwarmen

Leg broodjes nooit direct op de broodrooster, maar gebruik altijd het opzetstuk voor broodjes 7.

- 1) Klap de beide voetjes van het broodjesopzetstuk 7 open.
- 2) Zet het broodjesopzetstuk 7 zo op de broodrooster, dat de voetjes in de roosterschachten 8 steken en de strook tussen de roosterschachten 8 tussen de bobbel van de voeten steekt. Zo staat het broodjesopzetstuk 7 stevig op de broodrooster.
- 3) Leg de broodjes op het broodjesopzetstuk 7 en start het roosteren. Stel de bruiningsregelaar 6 in op de gewenste bruiningsgraad. Wij adviseren een bruiningsgraad-instelling van 2, maar de instelling hangt af van wat u wilt roosteren en van uw persoonlijke smaak.

OPMERKING

► De broodjes zijn erg heet na het roosteren.

- 4) Zodra de broodrooster uitschakelt, draait u het broodje om, zodat de andere kant bruin kan worden en zet u de broodrooster weer aan.
- 5) Wanneer u het broodjesopzetstuk 7 niet meer nodig hebt, kunt u het opbergen zonder dat het veel ruimte inneemt:
 - Wacht tot het broodjesopzetstuk 7 afgekoeld is.
 - Neem het van het apparaat af.
 - Klap de voetjes van het broodjesopzetstuk 7 weer om.

Kruimellade

Bij het roosteren van brood worden de vallende kruimels in de kruimellade 10 opgevangen.

- 1) Om de kruimels te verwijderen, trekt u de kruimellade 10 zijdelings uit.
- 2) Verwijder de kruimels.
- 3) Schuif de kruimellade 10 terug in de broodrooster, tot de lade voelbaar vastklikt.

Reinigen

⚠ GEVAAR VOOR ELEKTRISCHE SCHOK

- ▶ Haal de stekker uit het stopcontact voordat u het apparaat schoonmaakt.



Dompel het apparaat nooit onder in water of in andere vloeistoffen!
Anders bestaat er levensgevaar door een elektrische schok.

⚠ WAARSCHUWING! LETSELGEVAAR!

- ▶ Laat de broodrooster afkoelen voordat u deze reinigt. Verbrandingsgevaar!

LET OP! MATERIËLE SCHADE!

- ▶ Geen agressieve of schurende schoonmaakmiddelen gebruiken. Deze tasten het oppervlak van het apparaat aan.
- Reinig de behuizing alleen met een droge of licht vochtige doek.
- Veeg het broodjesopzetstuk **7** af met een vochtige doek.
- Leeg de kruimellade **10** regelmatig om brandgevaar te vermijden.

Opbergen

- Reinig de broodrooster zoals beschreven in het hoofdstuk "Reinigen".
- Rol het netsnoer in de richting van de pijl om de kabelspoel **9** aan de onderzijde van de broodrooster.

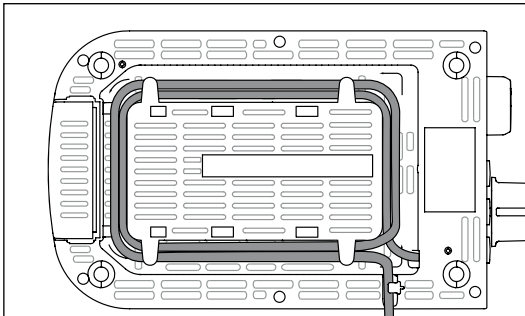

- Berg de broodrooster op een droge plaats op.

Problemen oplossen

Storing	Oorzaak	Oplossing
Het apparaat functioneert niet.	De stekker steekt niet in het stopcontact.	Steek de stekker in een stopcontact.
	Het apparaat is defect.	Neem contact op met de klantendienst.
Het brood wordt te donker.	Er is te hoge bruiningsgraad ingesteld.	Stel de bruiningsregelaar 6 iets lager in.
Het brood wordt niet geroosterd.	Er is te lage bruiningsgraad ingesteld.	Stel de bruiningsregelaar 6 iets hoger in.
De bedientoets 1 blijft niet vastzitten wanneer hij omlaag wordt gedrukt.	De stekker steekt niet in het stopcontact.	Steek de stekker in een stopcontact.
	Het apparaat is defect.	Neem contact op met de klantenservice.

Afvoeren

Geldt alleen voor Frankrijk:



FR
Cet appareil
et ses accessoires
se recyclent



À DÉPOSER
EN MAGASIN



À DÉPOSER
EN DÉCHÈTERIE

OU



FR

ÉLÉMENTS
D'EMBALLAGE



Points de collecte sur www.quefairemesdechets.fr
Privilégiez la réparation ou le don de votre appareil !



Het product, de verpakking en de gebruiksaanwijzing zijn recycleerbaar, vallen onder de uitgebreide producentenverantwoordelijkheid en worden gescheiden ingezameld.

Apparaat afvoeren



Het pictogram hiernaast met een doorgekruiste vuilnisbak geeft aan dat dit apparaat is onderworpen aan de Richtlijn 2012/19/EU. Deze richtlijn stelt dat u dit apparaat aan het einde van zijn levensduur niet met het normale huisvuil mag afvoeren, maar moet inleveren bij speciaal daartoe bestemde inzamelpunten, milieuparken of afvalverwerkingsbedrijven.

Afvoeren is voor u kosteloos. Spaar het milieu en voer producten op een voor het milieu verantwoorde manier af.

Als uw oude apparaat persoonlijke gegevens bevat, bent u er zelf verantwoordelijk voor deze te wissen voordat u het apparaat inlevert.



Informatie over mogelijkheden voor het afvoeren van het afgedankte product krijgt u bij uw gemeentereiniging.

Verpakking afvoeren



De verpakkingsmaterialen zijn niet schadelijk voor het milieu. Ze zijn gekozen op grond van hun milieuvriendelijkheid en zijn recyclebaar. Voer niet meer benodigde verpakkingsmaterialen af conform de plaatselijk geldende voorschriften.



Voer de verpakking af conform de milieuvoorschriften. Let op de aanduiding op de verschillende verpakkingsmaterialen en voer ze zo nodig gescheiden af. De verpakkingsmaterialen zijn voorzien van afkortingen (a) en cijfers (b) met de volgende betekenis:

1-7: kunststoffen, 20-22: papier en karton,
80-98: composietmaterialen.

Garantie van Kompernaß Handels GmbH

Geachte klant,

U hebt op dit apparaat 3 jaar garantie vanaf de aankoopdatum. In geval van gebreken in dit product hebt u wettelijke rechten tegenover de verkoper van het product. Deze wettelijke rechten worden door onze hierna beschreven garantie niet beperkt.

Garantievoorwaarden

De garantieperiode geldt vanaf de datum van aankoop. Bewaar de kassabon zorgvuldig. U hebt hem nodig als bewijs van aankoop.

Als er binnen drie jaar vanaf de aankoopdatum van dit product een materiaal- of fabricagefout optreedt, wordt - naar onze keuze - het product door ons kosteloos gerepareerd of vervangen of wordt de koopprijs terugbetaald. Voorwaarde voor deze garantie is dat het defecte apparaat en het aankoopbewijs (kassabon) binnen de termijn van drie jaar worden overlegd en dat kort wordt omschreven waaruit het gebrek bestaat en wanneer het is opgetreden.

Wanneer het defect door onze garantie wordt gedekt, krijgt u het gerepareerde product of een nieuw product retour. Met de reparatie of vervanging van het product begint er geen nieuwe garantieperiode.

Garantieperiode en wettelijke aanspraken bij gebreken

De garantieperiode wordt door deze waarborg niet verlengd. Dat geldt ook voor vervangen en gerepareerde onderdelen. Eventueel al bij aankoop aanwezige schade en gebreken moeten meteen na het uitpakken worden gemeld. Voor reparaties na afloop van de garantieperiode worden kosten in rekening gebracht.

Garantieomvang

Het apparaat is op basis van strenge kwaliteitsnormen met de grootst mogelijke zorg vervaardigd en voorafgaand aan de levering nauwkeurig gecontroleerd.

De garantie geldt voor materiaal- of fabricagefouten. Deze garantie geldt niet voor productonderdelen die onderhevig zijn aan normale slijtage en die daarom als slijtonderdelen worden beschouwd, of voor schade aan breekbare onderdelen zoals schakelaars, accu's of onderdelen die van glas zijn gemaakt.

Deze garantie vervalt wanneer het product is beschadigd, ondeskundig is gebruikt of is gerepareerd. Voor deskundig gebruik van het product moeten alle in de gebruiksaanwijzing beschreven aanwijzingen precies worden opgevolgd. Gebruiksdoeleinden en handelingen die in de gebruiksaanwijzing worden afgeraden of waarvoor wordt gewaarschuwd, moeten beslist worden vermeden.

Het product is uitsluitend bestemd voor privégebruik en niet voor bedrijfsmatige doeleinden. Bij verkeerd gebruik en ondeskundige behandeling, bij gebruik van geweld en bij reparaties die niet door ons erkend servicefiliaal zijn uitgevoerd, vervalt de garantie.

Afhandeling bij een garantiekwesitie

Voor een snelle afhandeling van uw aanvraag neemt u de volgende aanwijzingen in acht:

- Houd voor alle aanvragen de kassabon en het artikelnummer (IAN) 425076_2301 als aankoopbewijs bij de hand.
- Het artikelnummer vindt u op het typeplaatje van het product, op het product gegraveerd, op de titelpagina van de gebruiksaanwijzing (links onder) of op de sticker op de achter- of onderkant van het product.
- Als er fouten in de werking of andere gebreken optreden, neemt u eerst contact op met de hierna genoemde serviceafdeling, **telefonisch** of **via e-mail**.
- Een als defect geregistreerd product kunt u dan zonder portokosten naar het aan u doorgegeven serviceadres sturen. Voeg het aankoopbewijs (kassabon) bij en vermeld waaruit het gebrek bestaat en wanneer het is opgetreden.



Op www.lidl-service.com kunt u deze en vele andere handleidingen, productvideo's en installatiesoftware downloaden.

Met deze QR-code gaat u direct naar de website van Lidl Service (www.lidl-service.com) en kunt u met het invoeren van het artikelnummer (IAN) 425076_2301 de gebruiksaanwijzing openen.

Service

NL Service Nederland
Tel.: 0800 0249630
E-Mail: kompernass@lidl.nl

BE Service België
Tel.: 0800 12089
E-Mail: kompernass@lidl.be

IAN 425076_2301

Importeur

Let op: het volgende adres is geen serviceadres. Neem eerst contact op met het opgegeven serviceadres.

KOMPERNASS HANDELS GMBH
BURGSTRASSE 21
44867 BOCHUM
DUITSLAND
www.kompernass.com

Obsah

Úvod	62
Použití dle předpisů	62
Rozsah dodávky	62
Popis přístroje	63
Technická data	63
Bezpečnostní pokyny	64
Tipy pro použití	66
Umístění	66
Před prvním použitím	67
Obsluha	67
Nastavení stupně zhnědnutí	67
Toastování	67
Přerušení opékání	68
Funkce ohřívání	68
Funkce rozmrazování	68
Ohřívání housek do křúpava	69
Zásuvka na drobký	69
Čištění	70
Uložení	70
Odstranění závad	71
Likvidace	71
Likvidace přístroje	71
Likvidace obalu	72
Záruka společnosti Kompnass Handels GmbH	72
Servis	74
Dovozce	74

Úvod

Gratulujeme Vám k zakoupení nového přístroje!

Váším nákupem jste si vybrali moderní a kvalitní výrobek. Návod k obsluze je součástí tohoto výrobku. Obsahuje důležité pokyny a upozornění ohledně bezpečnosti, použití a likvidace. Před použitím výrobku si dobře přečtěte provozní a bezpečnostní pokyny. Tento výrobek používejte pouze předepsaným způsobem a v uvedených oblastech použití. Při předávání výrobku třetím osobám předávejte i tyto podklady.

Použití dle předpisů

Tento přístroj je určen výhradně pro opékání plátků chleba, housek a topinek pro použití v domácnosti. Přístroj není určen k použití pro jiné potraviny či jiné materiály.

Tento přístroj je určen výlučně pro použití v oblasti soukromých domácností. Nepoužívejte přístroj pro komerční účely!

Rozsah dodávky

Přístroj se standardně dodává s následujícími komponenty:

- Topinkovač
- Držák na housky
- Návod k obsluze



- 1) Vyměňte přístroj a návod k obsluze z krabice.
- 2) Odstraňte veškerý obalový materiál.

UPOZORNĚNÍ

- ▶ Zkontrolujte dodávku na kompletnost a viditelné poškození.
- ▶ V případě neúplné dodávky nebo poškození, vzniklé v důsledku vadného obalu nebo dopravy, kontaktujte servisní Hotline (viz kapitolu **Servis**).

Popis přístroje

Obrázek A:

- 1 ovládací tlačítko
- 2 kabelová svorka
- 3 tlačítko „rozmrazování“ 
- 4 tlačítko „ohřívání“ 
- 5 tlačítko „stop“ 
- 6 regulátor stupně zhřnutí

Obrázek B:

- 7 držák na housky
- 8 opékací prostor
- 9 navíjení kabelu s
- 10 zásuvka na drobky

Technická data

Napětí	220 – 240 V ~ (střídavý proud), 50 – 60 Hz
Příkon	850 W
	Všechny části tohoto přístroje, přicházející do styku s potravinami, jsou bezpečné pro potraviny.

Bezpečnostní pokyny

NEBEZPEČÍ ÚDERU ELEKTRICKÝM PROUDEM

▶ Pokud se napájecí kabel tohoto přístroje poškodí, musí jej vyměnit výrobce, jeho zákaznický servis nebo obdobně kvalifikovaná osoba, aby se tak zabránilo nebezpečím.

▶ Přístroj používejte jen v suchých prostorách, ne venku.



Přístroj nikdy neponořujte do vody či jiných tekutin!
V opačném případě hrozí nebezpečí ohrožení života elektrickým proudem.

▶ Do štěrbin toustovače nikdy nestrkejte přívbor nebo jiné kovové předměty.

▶ Ujistěte se, zda přístroj nemůže nikdy přijít do styku s vodou. Nepoužívejte přístroj nikdy v blízkosti vody nebo nádob, které obsahují kapaliny.

▶ Dbejte na to, aby přívodní kabel během provozu nikdy nenavlnul. Veďte jej tak, aby se nikde nemohl zachytit nebo jinak poškodit.

▶ Po použití přístroje vždy vytáhněte síťovou zástrčku ze zásuvky, aby nedošlo k neúmyslnému zapnutí přístroje.

⚠ VÝSTRAHA! NEBEZPEČÍ PORANĚNÍ!

- ▶ Tento přístroj smí používat děti ve věku od 8 let a osoby s omezenými fyzickými, smyslovými nebo duševními schopnostmi, nebo nedostatkem zkušeností a/nebo znalostí, pokud jsou pod dozorem, nebo pokud byly poučeny o bezpečném používání přístroje a pochopily rizika, vyplývající z používání přístroje.
- ▶ Děti si nesmí hrát s přístrojem.
- ▶ Čištění a údržbu uživatele nesmí provádět děti, ledaže jsou starší než 8 let a jsou pod dohledem. Děti mladší než 8 let nesmí mít přístup k přístroji a přívodnímu kabelu.
- ▶ Součásti přístroje mohou být během provozu horké. Proto se vždy dotýkejte pouze obslužných prvků.
- ▶ Přístroj provozujte pouze na stabilní a rovné ploše, která není kluzká.
- ▶ K provozu spotřebiče nepoužívejte externí minutník ani zvláštní dálkové ovládání.
- ▶ Před použitím přístroje odviňte napájecí kabel úplně z navíjení kabelu.
- ▶ Hrozí nebezpečí popálení, pokud nepoužíváte standardní toustovací chléb! Vzhledem k malé velikosti nebo tvaru, hrozí zde nebezpečí, že se dotknete při vyjmutí toustového chleba horkých částí.

POZOR! NEBEZPEČÍ POŽÁRU!

- ▶ Pečivo, určené k pražení, může lehce vznítit! Nestavte proto toustovač nikdy do blízkosti hořlavých předmětů nebo pod ně, zejména ne pod záclony nebo závěsné skřínky.
- ▶ Přístroj nesmí být nikdy použit v blízkosti hořlavých materiálů.
- ▶ Toustovač nikdy nepřikrývejte, dokud je v provozu.

Tipy pro použití

- Nepoužívejte příliš velké nebo silné plátky chleba, jelikož by mohly v topinkovači uvíznout. Pokud uvízly plátky chleba, vytáhněte nejprve zástrčku ze zásuvky. Plátky chleba, které v topinkovači uvíznou, uvolněte tupou dřevěnou tyčkou (např. násadou od štětce). Při tom se nedotýkejte topných těles.
- Rozdíly v druhu chleba, vlhkosti a tloušťce jednotlivých plátků ovlivňují stupeň zhnědnutí toastového chleba. Toastový chléb by proto měl být v rámci možnosti uchovávan v uzavřeném obalu. Nejdříve vyzkoušejte vždy nejnižší stupeň zhnědnutí.
- Při opékání tmavého chleba použijte nižší stupeň zhnědnutí, protože tmavý chléb zhnědne rychleji než čerstvý chléb.
- Nastavte nižší stupeň zhnědnutí, pokud chcete právě opékat jenom jeden krajíc chleba.
- Čísla na regulátoru zhnědnutí **6** neznázorňují zadání času. Slouží pouze jako vodítko pro stupeň zhnědnutí.
- K zabránění přehřátí topinkovače a získání stejnoměrného zhnědnutí chleba, vyčkejte mezi dvěma procesy toustování přibližně 15 sekund.
- Maximální stupeň regulátoru zhnědnutí **6** byste měli použít pouze pro velké plátky tmavého chleba. Bílý chléb tímto stupněm zhnědnutí se připálí a je pak nepoživatelný. Kromě toho se může vytvořit kouř. V takovém případě stiskněte okamžitě tlačítko „stop“  **5** a vytáhněte zástrčku ze zásuvky.

Umístění

POZOR! NEBEZPEČÍ POŽÁRU!

- ▶ Nestavte proto toustovač nikdy do blízkosti hořlavých předmětů nebo pod ně, zejména ne pod záclony nebo závěsné skřínky.
- Odviňte kabel úplně z navíjení kabelu **1** a provlečte jej skrz kabelovou svorku **2**.
- Přístroj postavte vždy na rovný a tepelně odolný podklad.
- Zastrčte zástrčku do zásuvky.

UPOZORNĚNÍ

- ▶ Chcete-li toustovač odstavit, vždy vytáhněte zástrčku ze síťové zásuvky. Pouze tak je přístroj bez proudu.

Před prvním použitím

- Nikdy nepoužívejte toustovač 3 bez toastů při maximálním nastavení stupně zhnědnutí „6“.
- Spotřebič vyčistěte tak, jak je popsáno v kapitole „Čištění“.

UPOZORNĚNÍ

- ▶ Ovládací tlačítko ❶ zapadne pouze při zapojeném síťovém kabelu.
- ▶ Při prvním použití může dojít ke vzniku lehkého zápachu (možný nepatrný únik kouře). Toto je normální a po určité době to zmizí. Postarejte se o dostatečné větrání. Otevřete například okno.

Obsluha

Nastavení stupně zhnědnutí

Požadovaný stupeň zhnědnutí od „světlého“ (1) až po „tmavý“ (6) lze nastavit plynule regulátorem stupně zhnědnutí ❷.

Toastování

POZOR! NEBEZPEČÍ POŽÁRU!

- ▶ Při provozu toustovače nikdy nezakrývat opékací otvory ❸. Hrozí nebezpečí požáru! Přístroj se může nenávratně poškodit!

UPOZORNĚNÍ

- ▶ Chcete-li do toustovače vložit pouze jeden plátek chleba, otočte regulátor stupně zhnědnutí ❷ o cca 1 stupeň zpět, abyste dosáhli stejného zhnědnutí jako při obsazení 2 plátky.
- 1) Po nastavení požadovaného stupně zhnědnutí vložte chléb do opékací štěrbiny ❸.
 - 2) Stlačte ovládací tlačítko ❶ dolů. Automatické centrování plátků chleba vycentruje vložený chléb v šachtě pro opékání topinek ❹. Během procesu opékání svítí kontrolní světlo v tlačítku „stop“ ❺.
 - 3) Po dosažení požadovaného stupně zhnědnutí se topinkovač automaticky vypne a plátky chleba jsou znovu vysunuty nahoru, kontrolní světlo zhasne.

Přerušení opékání

Pokud chcete opékání přerušit, stiskněte tlačítko „stop“  5. Toustovač se vypne a plátky chleba se vysunou nahoru.

Funkce ohřívání

Funkce ohřívání Vám umožní ohřát chleba, aniž by zhnědnul. Například když už jednu opečený chléb vystydne. Chléb se pouze krátce ohřeje.



- 1) Zhnědnutí vložte chléb do opékací štěrbiny. Stlačte ovládací tlačítko 1 dolů.
- 2) Stiskněte tlačítko „ohřívání“  4. Integrované kontrolní světlo svítí.
- 3) Jakmile je chléb ohřátý, tak se přístroj automaticky vypne a plátky chleba se vysunou nahoru.

UPOZORNĚNÍ

- Pro opětovné vypnutí funkce ohřívání stiskněte ještě jednou tlačítko „ohřívání“  4. Integrovaná kontrolka zhasne, proces ohřívání přejde do režimu běžného toustování.

Funkce rozmrazování

Stisknutím tlačítka „rozmrazování“  3 se může také rozmrazovat a opékat zmrazený chléb. Topinkovač ohřeje přitom chléb zcela pomalu. Aktivací funkce rozmrazení se při tom u zmrazeného toustu dosáhne stejného stupně zhnědnutí jako při normálním toustování plátku čerstvého chleba.

- 1) Po nastavení požadovaného stupně zhnědnutí vložte chléb do opékací štěrbiny 3.
- 2) Stlačte ovládací tlačítko 1 dolů.
- 3) Stiskněte tlačítko „rozmrazování“  3. Integrované kontrolní světlo svítí.
- 4) Pokud je rozmrazování a opékání kompletně ukončeno, topinkovač se automaticky vypne, v tlačítku integrované kontrolní světlo „rozmrazit“  3 zhasne a plátky chleba se vysunou nahoru.

UPOZORNĚNÍ

- Pro opětovné vypnutí funkce rozmrazování stiskněte ještě jednou tlačítko „rozmrazování“  3. Integrovaná kontrolka zhasne, proces rozmrazování přejde do režimu běžného toustování.

Ohřívání houskek do křupava

Nepokládejte housky nikdy přímo na toustovač, ale použijte vždy držák na housky 7.

- 1) Vykloupejte obě nožičky držáku na housky 7.
- 2) Postavte držák na housky 7 na přístroj tak, aby nožičky zapadly do opekačích otvorů 8 a příčka mezi opekačimi otvory 8 zaskočila do vyboulení nožiček. Držák na housky 7 tak stojí bezpečně na přístroji.
- 3) Položte housky na držák na housky 7 a spusťte toustování. Nastavte regulátor stupně opečení 6 na požadovaný stupeň opečení. Doporučujeme nastavení stupně opečení 2, nastavení se však může lišit podle toastovaného pečiva a osobní chuti.

UPOZORNĚNÍ

► Housky jsou po toustování velmi horké.

- 4) Jakmile se toustovač vypne, je třeba housky ihned otočit k opečení ještě na druhé straně a toustovač opět zapnout.
- 5) Jakmile držák na housky 7 již nepotřebujete, můžete ho uložit tak, aby zabíral málo místa:
 - Počkejte, dokud držák na housky 7 nevychladne.
 - Odeberte jej z přístroje.
 - Opět sklopte stojanové nohy držáku na housky 7.

Zásuvka na drobků

Při opečení se sbírají padající drobků v sběrné zásuvce na drobků 10.

- 1) K odstranění drobků vytáhněte zásuvku na drobků 10.
- 2) Odstraňte drobků.
- 3) Zásuvky na drobků 10 opět zasuňte do toustovače tak, aby citelně zaskočila.

Čištění

⚠ NEBEZPEČÍ ÚDERU ELEKTRICKÝM PROUDEM!

- ▶ Nejprve vytáhněte zástrčku ze zásuvky, než se pustíte do čištění přístroje.



Přístroj nikdy neponořujte do vody či jiných tekutin! V opačném případě hrozí nebezpečí ohrožení života elektrickým proudem.

⚠ VÝSTRAHA! NEBEZPEČÍ PORANĚNÍ!

- ▶ Před čištěním nechte toustovač vždy vychladnout. Nebezpečí popálení!

POZOR! VĚCNÉ ŠKODY!

- ▶ K čištění nepoužívejte ostré předměty nebo abrazivní čisticí prostředky. Jimi se povrch přístroje poškodí.
- Otřete povrch krytu suchým hadříkem nebo mírně navlhčeným hadříkem.
- Vlhkým hadříkem otřete držák na housky 7.
- K zabránění nebezpečí požáru vyprázdněte zásuvku na drobků 10 v pravidelných intervalech.

Uložení

- Toustovač vyčistěte tak, jak je popsáno v kapitole „Čištění“.
- Síťový kabel navíjete ve směru šipky kolem navíjení kabelu 9 na spodní straně toustovače:

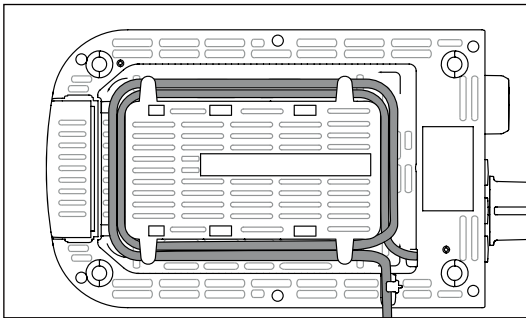

- Uchovávejte toustovač na suchém místě.

Odstranění závad

Porucha	Příčina	Odstranění problému
Spotřebič nefunguje.	Zástrčka není zastrčená do zásuvky.	Zapojte zástrčku do sítě.
	Přístroj je vadný.	Obráťte na servisní službu.
Plátky toustu jsou příliš tmavé.	Je nastaven příliš vysoký stupeň zhnědnutí.	Regulátor stupně zhnědnutí ⑥ nastavte o stupeň níže.
Plátky toustu se neopečou.	Je nastaven příliš nízký stupeň zhnědnutí.	Regulátor stupně zhnědnutí ⑥ nastavte o stupeň výš.
Ovládací tlačítko ① nezaskočí při zatlačení dolů.	Zástrčka není zastrčená do zásuvky.	Zapojte zástrčku do zásuvky.
	Přístroj je vadný.	Obráťte se na zákaznický servis.

Likvidace

Platí pouze pro Francii:



Výrobek, obal a návod k obsluze jsou recyklovatelné, podléhají rozšířené odpovědnosti výrobce a shromažďují se odděleně.

Likvidace přístroje



Symbol přeškrtnuté pojízdné popelnice uvedený vedle označuje, že tento přístroj podléhá směrnici č. 2012/19/EU. Tato směrnice uvádí, že tento přístroj se na konci své životnosti nesmí likvidovat s běžným domovním odpadem, ale musí se odevzdat v určených sběrných místech či dvorech nebo podnicích oprávněných k nakládání s odpady.

Tato likvidace je pro Vás zdarma. Chraňte životní prostředí a zajistěte odbornou likvidaci přístroje.

Pokud váš vysloužilý přístroj obsahuje osobní údaje, jste před odevzdáním přístroje odpovědní za jejich vymazání.



Informace o možnostech likvidace vysloužilého výrobku vám podá obecní nebo městská správa.

Likvidace obalu



Zvolený obalový materiál odpovídá hlediskům ochrany životního prostředí a likvidace a je tudíž recyklovatelný. Již nepotřebný obalový materiál zlikvidujte podle místních platných předpisů.

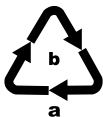

Obal zlikvidujte ekologicky. Dbejte na označení na různých obalových materiálech a v případě potřeby tyto obaly rozřídíte. Obalové materiály jsou označeny zkratkami (a) a číslicemi (b) s následujícím významem: 1–7: plasty, 20–22: papír a lepenka, 80–98: kompozitní materiály.

Záruka společnosti Kompennass Handels GmbH

Vážená zákaznice, vážený zákazníku,

na tento přístroj získáváte záruku v trvání 3 let od data zakoupení. V případě závad tohoto výrobku máte zákonná práva vůči prodejci výrobku. Tato zákonná práva nejsou omezena naší níže uvedenou zárukou.

Záruční podmínky

Záruční doba začíná plynout dnem nákupu. Dobře uschovejte pokladní doklad. Tento doklad je potřebný jako důkaz o koupi.

Pokud se do tří let od data zakoupení tohoto výrobku vyskytne vada materiálu nebo výrobní závada, pak Vám podle našeho uvážení výrobek zdarma opravíme, vyměníme nebo uhradíme kupní cenu. Předpokladem této záruky je, že bude během tříleté lhůty předložen vadný přístroj a doklad o koupi (pokladní doklad) a stručně se popíše, v čem závada spočívá a kdy se vyskytla.

Vztahuje-li se na závadu naše záruka, obdržíte zpět buď opravený nebo nový produkt. Opravou nebo výměnou výrobku nezačne plynout nová záruční doba.

Záruční doba a zákonné nároky vyplývající ze závad

Záručním plněním se záruční doba neprodlužuje. To platí i pro vyměněné a opravené součásti. Poškození nebo vady vyskytující se případně již při nákupu se musí oznámit ihned po vybalení. Po uplynutí záruční doby podléhají veškeré opravy zpoplatnění.

Rozsah záruky

Přístroj byl vyroben pečlivě podle přísných směrnic kvality a před expedicí byl svědomitě vyzkoušen.

Záruka se vztahuje na materiálové nebo výrobní vady. Tato záruka se nevztahuje na součásti výrobku, které jsou vystaveny běžnému opotřebením, a proto je lze považovat za spotřební díly, nebo na poškození křehkých součástí, jako jsou např. spínače, akumulátory nebo díly, které jsou vyrobeny ze skla.

Tato záruka zaniká, pokud je výrobek poškozen, nebyl řádně používán nebo udržován. Pro zajištění správného používání výrobku se musí přesně dodržovat všechny pokyny uvedené v návodu k obsluze. Účelům použití a úkonům, které se v návodu k obsluze nedoporučují nebo se před nimi varuje, je třeba se bezpodmínečně vyhnout.

Výrobek je určen pouze pro soukromé účely a ne pro komerční použití. Při nesprávném a neodborném používání, při použití násilí a při zásazích, které nebyly provedeny našimi autorizovanými servisními provozovny, záruční nároky zanikají.

Vyřízení v případě záruky

Pro zajištění rychlého Vaší žádosti postupujte podle následujících pokynů:

- Pro všechny dotazy mějte připraven pokladní lístek a číslo výrobku (IAN) 425076_2301 jako doklad o koupi.
- Číslo výrobku naleznete na typovém štítku na výrobku, rytině na výrobku, na titulní straně návodu k obsluze (vlevo dole) nebo na nálepce na zadní nebo spodní straně výrobku.
- Pokud by se měly vyskytovat funkční vady nebo jiné závady, kontaktujte nejprve níže uvedené servisní oddělení **telefonicky** nebo **e-mailem**.
- Výrobek, zaevidovaný jako vadný výrobek pak můžete při přiložení dokladu o nákupu (pokladní lístek) a při uvedení, v čem spočívá vada a kdy k ní došlo, poslat výrobek pro Vás bez poštovního na adresu, kterou Vám oznámí servis.



Na webových stránkách www.lidl-service.com si můžete stáhnout tyto a mnoho dalších příruček, videí o výrobku a instalační software.

Pomocí kódu QR se dostanete přímo na stránku servisu Lidl (www.lidl-service.com) a můžete pomocí zadání čísla výrobku (IAN) 425076_2301 otevřít svůj návod k obsluze.

Servis

CZ Servis Česko

Tel.: 800143873

E-Mail: kompernass@lidl.cz

IAN 425076_2301

Dovozce

Dbejte prosím na to, že následující adresa není adresou servisu. Kontaktujte nejprve uvedený servis.

KOMPERNASS HANDELS GMBH

BURGSTRASSE 21

44867 BOCHUM

NĚMECKO

www.kompernass.com

Spis treści

Wstęp	76
Zastosowanie zgodne z przeznaczeniem	76
Zakres dostawy	76
Opis urządzenia	77
Dane techniczne	77
Wskazówki bezpieczeństwa	78
Wskazówki dotyczące użytkowania	80
Ustawianie urządzenia	81
Przed pierwszym uruchomieniem	81
Obsługa	81
Ustawienie stopnia wypieczenia	81
Korzystanie z tostera	81
Przerywanie pracy tostera	82
Funkcja podgrzewania	82
Funkcja rozmrażania	82
Podgrzewanie bułek na chrupko	83
Szufładka na okruchy	83
Czyszczenie	84
Przechowywanie	84
Usuwanie usterek	85
Utylizacja	85
Utylizacja urządzenia	85
Utylizacja opakowania	86
Gwarancja Kompernaß Handels GmbH	87
Serwis	88
Importer	88

Wstęp

Gratulujemy zakupu nowego urządzenia!

Jest to nowoczesny i wartościowy produkt. Instrukcja obsługi jest częścią składową produktu. Zawiera ona ważne informacje na temat bezpieczeństwa, użytkowania i utylizacji. Przed rozpoczęciem użytkowania produktu należy zapoznać się ze wszystkimi wskazówkami dotyczącymi obsługi i bezpieczeństwa. Produkt należy użytkować wyłącznie zgodnie z zamieszczonym tu opisem oraz w podanym zakresie zastosowań. W przypadku przekazania urządzenia osobie trzeciej należy dołączyć do niego również całą dokumentację.

Zastosowanie zgodne z przeznaczeniem

Urządzenie to jest przeznaczone do opiekania kromek chleba, bułek i chleba tostowego w warunkach domowych. Nie nadaje się ono do przyrządzania innych artykułów spożywczych.

Urządzenie przeznaczone jest wyłącznie do stosowania w gospodarstwie domowym. Nie używaj urządzenia do celów komercyjnych!

Zakres dostawy

Urządzenie dostarczane jest standardowo z następującymi elementami:

- Podwójny toster
- Nasadka do bułek
- Instrukcja obsługi



- 1) Wyjmij urządzenie oraz instrukcję obsługi z kartonu.
- 2) Usuń wszystkie elementy opakowania.

WSKAZÓWKA

- ▶ Urządzenie należy sprawdzić pod kątem kompletności dostawy i występowania widocznych uszkodzeń.
- ▶ W przypadku niekompletnej dostawy bądź wystąpienia uszkodzeń wskutek wadliwego opakowania lub transportu należy skontaktować się z infolinią serwisową (patrz rozdział **Serwis**).

Opis urządzenia

Rysunek A:

- 1 Przycisk obsługi
- 2 Klamra kablowa
- 3 Przycisk „Rozmrażanie” 
- 4 Przycisk „Podgrzewanie” 
- 5 Przycisk „Stop” 
- 6 Regulator stopnia wypieczenia

Rysunek B:

- 7 Nasadka do butelek
- 8 Komory opiekacza
- 9 Nawijak kabla
- 10 Szufladka na okruchy

Dane techniczne

Napięcie	220 - 240 V ~ (prąd przemienny), 50 - 60 Hz
Pobór mocy	850 W
	Wszystkie części tego urządzenia mające kontakt z żywnością są do tego odpowiednio dopuszczone.

Wskazówki bezpieczeństwa

NIEBEZPIECZEŃSTWO PORAŻENIA PRĄDEM ELEKTRYCZNYM!

- ▶ W przypadku uszkodzenia kabla zasilającego należy zlecić jego wymianę producentowi, w punkcie serwisowym lub osobie posiadającej odpowiednie kwalifikacje. Dzięki temu unikniesz poważnych zagrożeń.
- ▶ Urządzenia wolno używać wyłącznie w suchych pomieszczeniach. Nie wolno go używać na otwartej przestrzeni.
-  Nigdy nie wolno zanurzać urządzenia w wodzie ani w innych cieczach! Grozi to śmiertelnym porażeniem prądem elektrycznym.
- ▶ Nigdy nie wkładaj sztućców ani innych metalowych przedmiotów do komór opiekacza.
- ▶ Dopilnuj, aby urządzenie nie miało kontaktu z wodą. Nigdy nie używaj urządzenia w pobliżu wody ani pojemników zawierających płyny.
- ▶ Dopilnuj, by kabel sieciowy podczas pracy nigdy nie został zawilgocony ani zamoczony. Kabel układaj w taki sposób, aby chronić go przed przygnieceniem lub innym rodzajem uszkodzenia.
- ▶ Aby uniknąć przypadkowego włączenia urządzenia, po każdym użyciu wyciągaj wtyk z gniazda zasilania.

⚠ OSTRZEŻENIE! NIEBEZPIECZEŃSTWO OBRAŻEŃ!

- ▶ To urządzenie może być używane przez dzieci od 8 roku życia oraz przez osoby o ograniczonych zdolnościach fizycznych, sensorycznych lub umysłowych lub też osoby nieposiadające odpowiedniego doświadczenia i/lub wiedzy, wyłącznie pod nadzorem lub po przeszkoleniu w zakresie bezpiecznego używania urządzenia oraz wynikających z niego zagrożeń.
- ▶ Dzieciom nie wolno bawić się urządzeniem.
- ▶ Czyszczenia ani konserwacji nie mogą wykonywać dzieci, chyba że ukończyły one 8. rok życia i są pod nadzorem. Dzieci w wieku poniżej 8 lat należy trzymać z dala od urządzenia i kabla zasilającego.
- ▶ W trakcie pracy poszczególne elementy urządzenia mogą się mocno nagrzewać. Z tego powodu chwytaj wyłącznie za elementy obsługowe urządzenia.
- ▶ Używaj urządzenia wyłącznie na stabilnym, nieśliskim i płaskim podłożu.
- ▶ Do sterowania pracą urządzenia nie używaj żadnych zewnętrznych programatorów zegarowych ani osobnego systemu zdalnego sterowania.
- ▶ Zanim rozpoczniesz korzystanie z urządzenia, najpierw całkowicie odwiń kabel zasilający z nawijacza.
- ▶ W przypadku stosowania innego pieczywa, niż standardowe pieczywo tostowe, istnieje niebezpieczeństwo poparzenia! Ze względu na mniejsze rozmiary lub inny kształt istnieje niebezpieczeństwo poparzenia podczas wyjmowania podpieczonego pieczywa.

UWAGA! NIEBEZPIECZEŃSTWO POŻARU!

- ▶ Pieczywo może się zapalić! Dlatego nigdy nie stawiaj urządzenia w pobliżu lub pod łatwopalnymi przedmiotami, a w szczególności pod firanami lub szafkami ściennymi.
- ▶ Nie używaj urządzenia w pobliżu łatwopalnych materiałów.
- ▶ Nigdy nie przykrywaj tostera w czasie jego użytkowania.

Wskazówki dotyczące użytkowania

- Nie wkładaj zbyt dużych i za grubych kromek chleba, ponieważ mogą się łatwo zablokować. Jeśli kromki się zablokują, najpierw wyjmij wtyk z gniazda sieciowego. Zablokowane kromki chleba wyciągaj tępym patykiem drewnianym (np. trzonkiem od pędzelka). Nie dotykaj przy tym grzałek.
- Na stopień wypieczenia wpływ ma gatunek używanego pieczywa, wilgotność i grubość poszczególnych kromek. Z tego powodu chleb tostowy należy przechowywać w zamkniętym opakowaniu. Najpierw należy zawsze wypróbować niższy stopień wypieczenia.
- Niższego stopnia wypieczenia należy też używać do wypiekania suchego pieczywa, gdyż suche pieczywo rumieni się szybciej od świeżego pieczywa.
- Dla ciemnego pieczywa wybierz wyższy stopień wypieczenia niż dla pieczywa jasnego.
- Cyfry regulatora stopnia wypieczenia **6** nie dostarczają informacji dotyczących czasu. Służą one jedynie jako punkt odniesienia dla stopnia wypieczenia.
- Aby uniknąć przegrzania tostera i uzyskać jednolite zbrązowienie pieczywa, odczekaj ok. 15 sekund między dwoma cyklami opiekania.
- Najwyższy poziom na regulatorze stopnia wypieczenia **6** należy stosować tylko do dużych kromek ciemnego pieczywa. Jasne pieczywo przy tym stopniu wypieczenia przypaliłoby się i stałoby się niezdatne do spożycia. Ponadto, z urządzenia zaczęłoby się wydzielać dym. W takim przypadku należy natychmiast nacisnąć przycisk „Stop”  **5** i wyjąć wtyk z gniazda sieciowego.

Ustawianie urządzenia

UWAGA! NIEBEZPIECZEŃSTWO POŻARU!

- ▶ Dlatego nigdy nie stawiaj urządzenia w pobliżu lub pod łatwopalnymi przedmiotami, a w szczególności pod firanami lub wiszącymi szafkami. Niebezpieczeństwo pożaru!
- Nawiń kabel całkowicie na nawijak kabla ❸ i przeprowadź go przez klamrę kablową ❷.
- Ustaw urządzenie na równym, odpornym na działanie wysokiej temperatury podłożu.
- Włóż wtyk sieciowy do gniazda zasilania.

WSKAZÓWKA

- ▶ Na czas dłuższych przerw w użytkowaniu tostera zawsze wyciągaj wtyczkę z gniazdka sieciowego. Tylko w ten sposób można całkowicie odłączyć urządzenie od prądu.

Przed pierwszym uruchomieniem

- Trzykrotnie uruchom toster bez włożonego tosta przy ustawieniu najwyższego stopnia wypieczenia „6”.
- Następnie oczyść dokładnie toster w sposób opisany w rozdziale „Czyszczenie”.

WSKAZÓWKA

- ▶ Przycisk obsługi ❶ blokuje się tylko po podłączeniu kabla zasilającego do gniazda sieciowego.
- ▶ Przy pierwszym użyciu może pojawić się lekki zapach spalenizny (może także wydzielić się niewielka ilość dymu). Jest to objaw normalny, który z czasem ustępuje. Zadbaj o dostateczne przewietrzenie pomieszczenia. Na przykład otwórz okno.

Obsługa

Ustawienie stopnia wypieczenia

Żądany stopień wypieczenia od „jasnego” (1) po „ciemny” (6) można ustawiać bezstopniowo regulatorem stopnia wypieczenia ❸.

Korzystanie z tostera

UWAGA! NIEBEZPIECZEŃSTWO POŻARU!

- ▶ W czasie pracy tostera nie zakrywaj komór opiekacza ❸. Istnieje zagrożenie pożarem! Grozi to nieodwracalnym uszkodzeniem urządzenia!

WSKAZÓWKA

- ▶ Po włożeniu do tostera tylko jednego tosta, przekręć regulator stopnia wypieczenia **6** o ok. 1 stopień wstecz, aby uzyskać jednakowe zrumienienie, jak w przypadku opiekania dwóch tostów.

- 1) Po ustawieniużądanego stopnia wypieczenia umieść pieczywo w komorze opiekacza **8**.
- 2) Wciśnij przycisk obsługi **1** do dołu. Automatemczny mechanizm centrujący wyśrodkowuje pieczywo w komorze opiekacza **8**. Podczas pracy urządzenia świeci się lampka kontrolna wbudowana w przycisk „Stop” **5**.
- 3) Po uzyskaniużądanego stopnia wypieczenia, toster wyłączy się automatycznie i pieczywo wyskoczy do góry. Lampka kontrolna zgaśnie.

Przerywanie pracy tostera

Naciśnij przycisk „Stop” **5**, by przerwać pracę tostera. Toster wyłączy się automatycznie, a pieczywo wyskoczy do góry.

Funkcja podgrzewania

Funkcja podgrzewania umożliwia podgrzanie pieczywa bez wypieczenia. Jest przydatna np. do podgrzania zimnego już zapieczonego pieczywa. Pieczywo podgrzewane jest tylko przez krótki czas.

- 1) Włóż pieczywo i wciśnij przycisk **1** w dół.
- 2) Naciśnij przycisk „Podgrzewanie” **4**. Zapala się wbudowana lampka kontrolna.
- 3) Po podgrzaniu pieczywa toster wyłączy się automatycznie, a pieczywo wyskoczy do góry.

WSKAZÓWKA

- ▶ Aby ponownie wyłączyć funkcję podgrzewania, naciśnij jeszcze raz przycisk „Podgrzewanie” **4**. Wbudowana lampka kontrolna gaśnie, a proces podgrzewania jest kontynuowany jako normalny proces tostowania.

Funkcja rozmrażania

Po naciśnięciu przycisku „Rozmrażanie” **3** można szybko rozmrozić i opiecz zamrożony chleb. Toster powoli podgrzewa chleb. Dzięki aktywacji funkcji rozmrażania, głęboko zamrożona grzanka uzyskuje taki sam stopień zrumienienia, jak podczas opiekania świeżego chleba tostowego.

- 1) Po ustawieniużądanego stopnia wypieczenia umieść pieczywo w komorze opiekacza **8**.
- 2) Wciśnij przycisk obsługi **1** w dół.
- 3) Naciśnij przycisk „Rozmrażanie” **3**. Zapala się wbudowana lampka kontrolna.

- 4) Po zakończeniu procesu rozmrażania i wypiekania, toster wyłącza się automatycznie, kontrolka wbudowana w przycisk „Rozmrażanie”  ❸ gaśnie i kromki pieczywa wyskakują do góry.

WSKAZÓWKA

- ▶ Aby ponownie wyłączyć funkcję odmrażania, naciśnij jeszcze raz przycisk „Rozmrażanie”  ❸. Wbudowana lampka kontrolna gaśnie, a proces odmrażania jest kontynuowany jako normalny proces tostowania.

Podgrzewanie bułek na chrupko

Nigdy nie kładź bułek bezpośrednio na toster, lecz na specjalną nasadkę do bułek ❶.

- 1) Rozłóż obie nóżki nasadki do bułek ❶.
- 2) Postaw nasadkę do bułek ❶ na urządzenie tak, aby nóżki wchodziły w komory opiekacza ❸, a podstawa między komorami opiekacza ❸ wchodziła w zagłębienia nóżek. Dzięki temu nasadka do bułek ❶ będzie bezpiecznie stać na urządzeniu.
- 3) Połóż bułki na nasadce do bułek ❶ i włącz proces opiekania. Ustaw regulator stopnia wypiekania ❹ na żądany stopień wypiekania. Zalecamy ustawienie stopnia wypiekania na poziomie 2, ale ustawienie to może się różnić w zależności od pieczywa i osobistych preferencji.

WSKAZÓWKA

- ▶ Gotowe bułki są bardzo gorące.

- 4) Po wyłączeniu tostera obróć bułki na drugą stronę i ponownie włącz toster.
- 5) Gdy nasadka do bułek ❶ nie jest już potrzebna, można ją przechowywać tak, by zajmowała niewiele miejsca:
 - odczekaj, aż nasadka do bułek ❶ ostygnie.
 - zdejmij ją z urządzenia.
 - Ponownie złóż nóżki nasadki do pieczenia bułek ❶.

Szufladka na okruchy

Podczas korzystania z tostera spadające okruchy pieczywa gromadzą się w szufladce na okruchy ❿.

- 1) W celu usunięcia okruchów z szufladki na okruchy ❿, wysuń ją.
- 2) Usuń okruchy.
- 3) Wsuń z powrotem szufladkę na okruchy ❿ do tostera tak, by wyraźnie się zatrzasnęła.

Czyszczenie

⚠ NIEBEZPIECZEŃSTWO PORAŻENIA PRĄDEM ELEKTRYCZNYM!

- ▶ Przed czyszczeniem urządzenia wyciągnij wtyk sieciowy z gniazda zasilania.



Nigdy nie wolno zanurzać urządzenia w wodzie ani w innych cieczach! Grozi to śmiertelnym porażeniem prądem elektrycznym.

⚠ OSTRZEŻENIE! NIEBEZPIECZEŃSTWO OBRAŻEŃ!

- ▶ Przed czyszczeniem należy odczekać do ostygnięcia urządzenia. Niebezpieczeństwo poparzenia!

UWAGA! SZKODY MATERIALNE!

- ▶ Nie używać ostrych ani ściernych środków czyszczących. Powodują one zniszczenie powierzchni urządzenia.
- Czyść obudowę suchą lub lekko nawilżoną ściereczką.
- Przetrzyj nasadkę do butek 7 wilgotną ściereczką.
- By uniknąć zagrożenia wywołania pożaru, regularnie opróżniaj szufladkę na okruchy 10.

Przechowywanie

- Oczyszczyć dokładnie toster w sposób opisany w rozdziale „Czyszczenie”.
- Nawinąć kabel sieciowy zgodnie ze strzałką na nawijak 9 na spodzie tosterka:

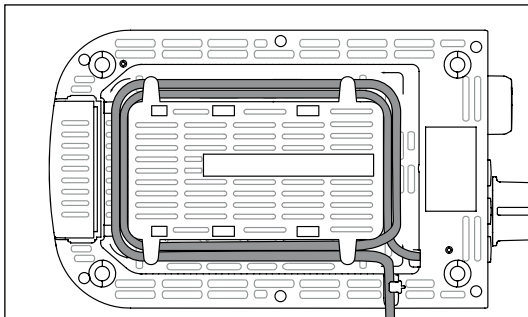

- Przechowuj toster w suchym miejscu.

Usuwanie usterek

Usterka	Przyczyna	Rozwiązanie
Urządzenie nie działa.	Wtyk nie jest podłączony do gniazda sieciowego.	Podłącz wtyk sieciowy do do gniazda zasilania.
	Urządzenie jest uszkodzone.	Skontaktuj się z serwisem.
Kromki pieczywa są za ciemne.	Ustawiono zbyt duży stopień wypieczenia.	Ustaw regulator stopnia wypieczenia 6 na nieco niższy poziom.
Kromki pieczywa nie są opiekane.	Ustawiono za niski stopień wypieczenia.	Ustaw regulator stopnia wypieczenia 6 na nieco wyższy poziom.
Przycisk obsługi 1 nie zatrząskuje się po naciśnięciu.	Wtyk nie jest podłączony do gniazda sieciowego.	Włóż wtyk sieciowy do gniazda zasilania.
	Urządzenie jest uszkodzone.	Skontaktuj się z serwisem.

Utylizacja

Dotyczy wyłącznie Francji:



Produkt, opakowanie nadają i instrukcja obsługi się do recyklingu, podlegają rozszerzonej odpowiedzialności producenta i są zbierane selektywnie.

Utylizacja urządzenia



Widoczny obok symbol przekreślonego pojemnika na kółkach na śmieci oznacza, że urządzenie to podlega postanowieniom dyrektywy 2012/19/EU. Dyrektywa ta stanowi, że zużytego urządzenia nie wolno wyrzucać wraz ze zwykłymi odpadami domowymi, lecz należy je oddać do wyspecjalizowanych punktów zbiórki odpadów, centrów recyklingu lub zakładów utylizacji odpadów.

Utylizacja jest dla użytkownika bezpłatna. Chroń środowisko i usuwaj odpady w prawidłowy sposób.

Zużyty sprzęt może mieć szkodliwy wpływ na środowisko i zdrowie ludzi z uwagi na potencjalną zawartość niebezpiecznych substancji, mieszanin oraz części składowych. Gospodarstwo domowe spełnia ważną rolę w przyczynianiu się do ponownego użycia i odzysku surowców wtórnych, w tym recyklingu zużytego sprzętu. Na tym etapie kształtuje się postawy, które wpływają na zachowanie wspólnego dobra jakim jest czyste środowisko naturalne.

Jeśli stare urządzenie zawiera dane osobowe, użytkownik jest odpowiedzialny za ich usunięcie przed zwrotem urządzenia.



Informacje na temat możliwości utylizacji wysłużonego urządzenia można uzyskać w urzędzie gminy lub miasta.

Utylizacja opakowania



Materiały opakowaniowe są przyjazne dla środowiska i można je poddać procesowi recyklingu. Zbędne materiały opakowaniowe należy usuwać zgodnie z lokalnymi przepisami.

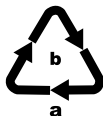

Opakowania należy utylizować w sposób przyjazny dla środowiska. Przestrzegaj oznaczeń umieszczonych na różnych materiałach opakowaniowych i w razie potrzeby zutylizuj je zgodnie z zasadami segregacji odpadów. Materiały opakowaniowe są oznaczone skrótami (a) i cyframi (b) w następujący sposób: 1–7: tworzywa sztuczne, 20–22: papier i tektura, 80–98: kompozyty.

Gwarancja Kompernaß Handels GmbH

Szanowny Kliencie,

To urządzenie objęte jest 3-letnią gwarancją, licząc od daty zakupu. W przypadku wad tego produktu, masz gwarantowane ustawowo prawa w stosunku sprzedawcy. Te ustawowe prawa nie są ograniczone przez nasze opisane poniżej warunki gwarancji.

Warunki gwarancji

Okres gwarancji rozpoczyna się od daty zakupu. Należy zachować paragon. Jest on wymagany jako dowód zakupu.

Jeżeli w ciągu trzech lat od daty zakupu produktu ujawni się w nim wada materiałowa lub produkcyjna, produkt zostanie wedle naszego uznania nieodpłatnie naprawiony, wymieniony na nowy lub zostanie zwrócona jego cena. Warunkiem spełnienia tego świadczenia gwarancyjnego jest dostarczenie w trakcie tego trzyletniego okresu uszkodzonego urządzenia wraz z dowodem zakupu (paragonem) oraz krótkim opisem wady i daty jej wystąpienia.

Jeżeli wada jest objęta naszą gwarancją, otrzymasz z powrotem naprawiony lub nowy produkt. Zgodnie z art. 581 §1 polskiego kodeksu cywilnego wraz z wymianą produktu lub jego istotnej części rozpoczyna się nowy okres gwarancyjny.

Okres gwarancji i ustawowe roszczenia gwarancyjne

Wykonanie usługi gwarancyjnej nie przedłuża okresu gwarancji. Dotyczy to również wymienionych i naprawionych części. Wszelkie szkody i wady wykryte w chwili zakupu należy zgłosić bezpośrednio po rozpakowaniu urządzenia. Po upływie okresu gwarancji wszelkie naprawy są wykonywane odpłatnie.

Zakres gwarancji

Urządzenie zostało starannie wyprodukowane i poddane przed wysyłką skrupulatnej kontroli jakości.

Gwarancja obejmuje wady materiałowe lub produkcyjne. Niniejsza gwarancja nie obejmuje części produktu, podlegających normalnemu zużyciu, ani uszkodzeń części łatwo łamliwych, np. przełączników, akumulatorów, lub części wykonanych ze szkła.

Niniejsza gwarancja traci swoją ważność, jeśli produkt został uszkodzony, nie używano go prawidłowo lub nie serwisowano należycie. W celu zapewnienia prawidłowego stosowania produktu należy ściśle przestrzegać wszystkich instrukcji wymienionych w instrukcjach obsługi. Należy bezwzględnie unikać zastosowania oraz postępowania, których odradza się w instrukcji obsługi lub przed którymi się w niej ostrzega.

Produkt przeznaczony jest wyłącznie do użytku domowego, a nie do zastosowań komercyjnych. Niewłaściwe użytkowanie urządzenia, używanie go w sposób niezgodny z jego przeznaczeniem, użycie siły lub ingerencja w urządzenie, dokonywana poza naszymi autoryzowanymi punktami serwisowymi, powodują utratę gwarancji.

Realizacja zobowiązań gwarancyjnych

W celu zapewnienia szybkiego załatwienia sprawy, postępuj zgodnie z poniższymi wskazówkami:

- W przypadku wszelkich pytań przygotuj paragon fiskalny oraz numer artykułu (IAN) 425076_2301 jako dowód zakupu.
- Numer artykułu można znaleźć na tabliczce znamionowej na produkcie, wygrawerowany na urządzeniu, zapisany na stronie tytułowej instrukcji obsługi (w dolnym lewym rogu) lub na naklejce z tyłu bądź z spodu urządzenia.
- W przypadku wystąpienia błędów działania lub innych wad, prosimy o kontakt z odpowiednim działem serwisu **telefonicznie** lub **przez e-mail**.
- Zarejestrowany jako wadliwy produkt możesz wtedy wraz z dołączonym dowodem zakupu (paragonem) oraz opisem i datą wystąpienia usterki wystąpić nieodpłatnie na przekazany wcześniej adres serwisu.



Na stronie www.lidl-service.com możesz pobrać te i wiele innych instrukcji, filmów o produktach oraz oprogramowanie instalacyjne.

Za pomocą tego kodu QR możesz przejść bezpośrednio na stronę serwisu Lidl (www.lidl-service.com), gdzie możesz otworzyć instrukcję obsługi, wpisując numer artykułu (IAN) 425076_2301.

Serwis

PL

Serwis Polska

Tel.: 22 397 4996

E-Mail: kompernass@lidl.pl

IAN 425076_2301

Importer

Pamiętaj, że poniższy adres nie jest adresem serwisu.
Skontaktuj się najpierw z odpowiednim punktem serwisowym.

KOMPERNASS HANDELS GMBH

BURGSTRASSE 21

44867 BOCHUM

NIEMCY

www.kompernass.com

Obsah

Úvod	90
Používanie primerané účelu	90
Obsah dodávky	90
Opis prístroja	91
Technické údaje	91
Bezpečnostné pokyny	92
Tipy pre používanie	94
Inštalácia	94
Pred prvým uvedením do prevádzky	95
Ovládanie	95
Nastavenie stupňa zhnednutia	95
Hriankovanie	95
Prerušenie hriankovania	96
Funkcia ohrievania	96
Funkcia rozmrazovania	96
Zohrievanie žemlí do chrumkava	97
Zásuvka na omrvinky	97
Čistenie	98
Skladovanie	98
Odstraňovanie porúch	99
Likvidácia	100
Likvidácia prístroja	100
Likvidácia obalu	100
Záruka spoločnosti Kompernass Handels GmbH	101
Servis	102
Dovozca	102

Úvod

Srdečne vám gratulujeme ku kúpe tohto nového prístroja.

Rozhodli ste sa tým pre vysokokvalitný výrobok. Návod na používanie je súčasťou tohto výrobku. Obsahuje dôležité pokyny týkajúce sa bezpečnosti, používania a likvidácie. Pred používaním tohto výrobku sa oboznámte so všetkými pokynmi na ovládanie a bezpečnostnými pokynmi. Výrobok používajte iba tak, ako je tu opísané a iba v tých oblastiach použitia, ktoré sú tu uvedené. Pri odovzdávaní výrobku tretej osobe s ním odovzdajte aj všetky podklady.

Používanie primerané účelu

Tento prístroj je určený výlučne na opekánie krajcov chleba, hriankov a žemličiek pre súkromné používanie. Nie je určený na použitie s inými potravinami alebo materiálmi.

Tento prístroj je určený výlučne na používanie v domácnosti. Nepoužívajte ho komerčne!

Obsah dodávky

Prístroj sa štandardne dodáva s nasledujúcou výbavou:

- Hriankovač
- Nadstavec na pečivo
- Návod na používanie



- 1) Vyberte prístroj a návod na používanie z obalu.
- 2) Odstráňte všetok baliaci materiál.

UPOZORNENIE

- ▶ Skontrolujte dodávku, či je kompletná a bez viditeľných poškodení.
- ▶ V prípade nekompletnej dodávky alebo poškodení spôsobených zlým balením alebo prepravou sa obráťte na zákaznícku linku servisu (pozri kapitolu **Servis**).

Opis prístroja

Obrázok A:

- ❶ Ovládací kláves
- ❷ Káblová svorka
- ❸ Kláves „Rozmrazenie“ 
- ❹ Kláves „Zohrievanie“ 
- ❺ Kláves „Stop“ 
- ❻ Regulátor zhnedenutia

Obrázok B:

- ❼ Nadstavec na pečivo
- ❽ Opekacie šachty
- ❾ Úložný priestor na kábel
- ❿ Zásuvka na omrvinky

Technické údaje

Napätie	220 - 240 V ~ (striedavý prúd), 50 - 60 Hz
Spotreba	850 W
	Všetky časti tohto prístroja, ktoré prichádzajú do kontaktu s potravinami, sú bezpečné pre potraviny.

Bezpečnostné pokyny

NEBEZPEČENSTVO ÚRAZU ELEKTRICKÝM PRÚDOM

- ▶ Ak sa prípojný sieťový kábel tohto prístroja poškodí, musí sa nechať vymeniť výrobcom alebo jeho zákazníckym servisom alebo podobne kvalifikovanou osobou, aby sa zabránilo ohrozeniam.
- ▶ Prístroj používajte len v suchých a uzavretých priestoroch, nie vonku.
-  Nikdy neponárajte prístroj do vody ani do iných tekutín! V opačnom prípade hrozí smrteľné nebezpečenstvo úrazu elektrickým prúdom.
- ▶ Nedávajte príbor ani iné kovové predmety do hriankovacej šachty.
- ▶ Zabezpečte, aby tento prístroj nikdy nemohol prísť do styku s vodou. Nikdy nepoužívajte prístroj v blízkosti vody ani pri žiadnych nádobách, ktoré obsahujú vodu.
- ▶ Dajte pozor na to, aby sieťová šnúra počas prevádzky nikdy nenavlhla. Veďte ju tak, aby sa nikde nemohla zachytiť alebo inak poškodiť.
- ▶ Po každom použití vytiahnite sieťovú zástrčku zo zásuvky, aby ste zabránili náhodnému zapnutiu prístroja.

⚠ POZOR! NEBEZPEČENSTVO ÚRAZU!

- ▶ Tento prístroj môžu používať deti od 8 rokov, ako aj osoby so zníženými fyzickými, senzorickými alebo mentálnymi schopnosťami, prípadne s nedostatočnými skúsenosťami alebo znalosťami, ak sú pod dozorom alebo boli dostatočne poučené o bezpečnom používaní prístroja a pochopili z toho vyplývajúce riziká.
- ▶ Deti sa s prístrojom nesmú hrať.
- ▶ Čistenie a užívateľskú údržbu nesmú vykonávať deti, okrem prípadov, ak sú staršie než 8 rokov a sú pod dozorom. Deti mladšie než 8 rokov treba udržiavať ďalej od prístroja a sieťovej šnúry.
- ▶ Diely prístroja môžu byť počas prevádzky horúce. Preto sa dotýkajte len ovládacích prvkov.
- ▶ Prístroj používajte len na stabilnej, nešmyklavej a rovnej ploche.
- ▶ Na riadenie prístroja nepoužívajte žiadne externé spínacie hodiny ani samostatný systém diaľkového ovládania
- ▶ Pred používaním prístroja celkom odviňte sieťovú šnúru.
- ▶ Hrozí nebezpečenstvo popálenia, keď nepoužijete štandardný toastový chlieb. Z dôvodu menšej veľkosti alebo formy hrozí nebezpečenstvo, že sa pri vyberaní hrianky dotknete horúcich častí.

POZOR! NEBEZPEČENSTVO POŽIARU!

- ▶ Opekané potraviny sa môžu vznietiť! Preto nikdy nekladte prístroj na miesta, ktoré sú v blízkosti horľavých predmetov alebo pod nimi, predovšetkým nie pod záclony alebo závesné skrinky.
- ▶ Prístroj sa nesmie používať v blízkosti horľavých materiálov.
- ▶ Nikdy nezakrývajte hriankovač, keď sa používa.

Tipy pre používanie

- Nepoužívajte príliš veľké alebo hrubé plátky, pretože sa ľahko zachytia. Ak sa plátky chleba zachytia, najprv vytiahnite sieťovú zástrčku zo zásuvky. Zachytené plátky chleba uvoľnite tupou drevenou paličkou (napr. rúčkou štetca). Nedotknite sa pritom vyhrievacích drôtov.
- Rozdiely v druhu chleba, vlhkosti a hrúbke jednotlivých plátok majú vplyv na hnednutie. Preto treba toastový chlieb uskladňovať podľa možnosti v uzavretom balení. Vždy najprv vyskúšajte nižší stupeň zhnednutia.
- Nižší stupeň zhnednutia použite, keď opekáte suchý chlieb, lebo suchý chlieb hnedne rýchlejšie než čerstvý.
- Pre tmavý chlieb zvolte vyšší stupeň zhnednutia než pre svetlý, napríklad biely chlieb.
- Čísla na regulátore zhnednutia ❹ nie sú údaje času. Slúžia len ako orientačné pre stupeň zhnednutia.
- Na zabránenie prehriatia hriankovača a na zabezpečenie rovnomerného hnednutia chleba počkajte medzi dvoma opekami asi 15 sekúnd.
- Najvyšší stupeň na regulátore zhnednutia ❺ používajte len na veľké krajce tmavého chleba. Svetlý chlieb by sa na tomto stupni pripálil a bol by nepožiteľný na jedenie. Okrem toho môže dôjsť aj k dymeniu. V takom prípade ihneď stlačte tlačidlo „Stop“  ❺ a vytiahnite sieťovú zástrčku zo zásuvky.

Inštalácia

POZOR! NEBEZPEČENSTVO POŽIARU!

- ▶ Preto nikdy nekladte prístroj na miesta, ktoré sú v blízkosti horľavých predmetov alebo pod nimi, predovšetkým nie pod záclony alebo závesné skrinky.
- Úplne odviňte kábel z úložného priestoru na kábel ❶ a vedte ho cez svorku kábla ❷.
- Prístroj postavte na rovný a stabilný podklad.
- Zasuňte zástrčku do elektrickej zásuvky.

UPOZORNENIE

- ▶ Keď hriankovač nepoužívate, vždy vytiahnite zástrčku z elektrickej zásuvky. Len po vytiahnutí zástrčky zo zásuvky je spotrebič odpojený od elektrickej siete.

Pred prvým uvedením do prevádzky

- Zapnite hriankovač 3 bez chleba pri nastavení stupňa zhnednutia na maximum „6“.
- Potom hriankovač vyčistite podľa opisu v kapitole „Čistenie“.

UPOZORNENIE

- ▶ Ovládacie tlačidlo ❶ sa zaaretuje, len ak je pripojená sieťová šnúra.
- ▶ Pri prvom použití môže vzniknúť mierny zápach (možný je aj mierny dym). To je celkom normálne a po krátkom čase tento jav zmizne. Zabezpečte dostatočné vetranie. Napríklad otvorte okno.

Ovládanie

Nastavenie stupňa zhnednutia

Požadovaný stupeň zhnednutia od „svetlý“ (1) po „tmavý“ (6) sa dá plynule nastaviť regulátorom zhnednutia ❸.

Hriankovanie

POZOR! NEBEZPEČENSTVO POŽIARU!

- ▶ Počas používania hriankovača nezakrývajte opekacie šachty ❸. Hrozí nebezpečenstvo požiaru! Prístroj by sa mohol neopraviteľne poškodiť!

UPOZORNENIE

- ▶ Ak do hriankovača vložíte len jednu hrianku, otočte regulátor zhnednutia ❸ o približne cca 1 stupeň späť, aby ste dosiahli rovnaké zhnednutie ako s 1 hriankami.
- 1) Po nastavení požadovaného stupňa zhnednutia vložte chlieb do hriankovacej šachty ❸.
 - 2) Stlačte ovládacie tlačidlo ❶ nadol. Automatické vystredenie chleba vystredí vložený chlieb v hriankovacej šachte ❸. Počas hriankovania svieti v tlačidle „Stop“ ❷ integrovaná kontrolka.
 - 3) Po dosiahnutí požadovaného stupňa zhnednutia sa hriankovač automaticky vypne, plátky chleba sa znova vysunú nahor a kontrolka zhasne.

Prerušenie hriankovania

Keď chcete prerušiť hriankovanie, stlačte tlačidlo „Stop“  ⑤. Hriankovač sa vypne a plátky chleba sa vysunú nahor.

Funkcia ohrievania

Zohrievanie umožňuje zohriať chlieb bez jeho zhnednutia. Napríklad keď opečený chlieb vychladne. Chlieb sa len krátko zohreje.



- 1) Vložte chlieb a stlačte ovládacie tlačidlo ① nadol.
- 2) Stlačte kláves „Zohrievanie“  ④. Rozsvieti sa integrované kontrolné svetlo.
- 3) Keď sa chlieb opäť zohreje, prístroj sa automaticky vypne a plátky chleba sa vysunú nahor.

UPOZORNENIE

- Na opätovné zapnutie funkcie ohrievania stlačte ešte raz kláves „Zohrievanie“  ④. Integrovaná kontrolka zhasne a postup ohrievania bude pokračovať ako bežný postup hriankovania.

Funkcia rozmrazovania

Po stlačení tlačidla rozmrazovania  ③ sa zmrazený toastový chlieb rozmrazí a ohriankuje. Hriankovač bude pritom ohrievať chlieb pomaly. Aktivovaním funkcie rozmrazovania sa pritom pri hlboko zmrazenej hrianke dosiahne rovnaké zhnednutie ako pri normálnych hriankach z čerstvého chleba na hrianky.

- 1) Po nastavení požadovaného stupňa zhnednutia vložte chlieb do hriankovacej šachty ⑧.
- 2) Stlačte ovládacie tlačidlo ① nadol.
- 3) Stlačte tlačidlo rozmrazovania  ③. Rozsvieti sa integrované kontrolné svetlo.
- 4) Po skončení rozmrazovania a hriankovania sa hriankovač automaticky vypne, v tlačidle rozmrazovania  ③ integrovaná kontrolka zhasne a plátky chleba sa vysunú nahor.

UPOZORNENIE

- Na opätovné vypnutie funkcie rozmrazovania stlačte ešte raz kláves „Rozmrazovanie“  ③. Integrovaná kontrolka zhasne a postup rozmrazovania bude pokračovať ako bežný postup hriankovania.

Zohrievanie žemlí do chrumkava

Nikdy neumiestňujte žemle priamo na hriankovač, ale vždy použite nadstavec na pečivo 7.

- 1) Vyklopte obe oporné nohy nadstavca na pečivo 7.
- 2) Postavte nadstavec na pečivo 7 na prístroj tak, aby oporné nohy zapadali do opekacích šácht 8 a mostík medzi opekacími šachtami 8 zapadal do vyhlbenín otvorov na opekánie. Nadstavec na pečivo 7 je takto bezpečne umiestnený na prístroj.
- 3) Položte pečivo na nadstavec na pečivo 7 a spustíte opekánie. Nastavte regulátor zhnednutia 6 na požadovaný stupeň zhnednutia. Odporúčame nastaviť stupeň zhnednutia 2, nastavenie si však môžete ľubovoľne zvoliť podľa potraviny a osobnej chuti.

UPOZORNENIE

► Po hriankovaní sú žemle veľmi horúce.

- 4) Len čo sa hriankovač vypne, otočte žemle tak, aby sa opekala druhá strana, a znova zapnite hriankovač.
- 5) Keď nadstavec na pečivo 7 nepotrebujete, môžete ho uschovať s úsporou miesta:
 - Počkajte, až nadstavec na pečivo 7 vychladne.
 - Vyberte ho z prístroja.
 - Oporné nohy nadstavca na pečivo 7 opäť sklopte.

Zásuvka na omrvinky

Pri hriankovaní sa padajúce omrvinky zhromaždia v zásuvke na omrvinky 10.

- 1) Pre odstránenie omrvínok vyťahnite zásuvku na omrvinky 10.
- 2) Odstráňte omrvinky.
- 3) Zasuňte zásuvku na omrvinky 10 znova do hriankovača tak, aby citeľne zaklapla.

Čistenie

⚠ NEBEZPEČENSTVO ÚRAZU ELEKTRICKÝM PRÚDOM

- ▶ Pred čistením zariadenia najprv vytiahnite zástrčku zo sieťovej zásuvky.



Nikdy neponárajte prístroj do vody ani do iných tekutín! V opačnom prípade hrozí smrteľné nebezpečenstvo úrazu elektrickým prúdom.

⚠ POZOR! NEBEZPEČENSTVO ÚRAZU!

- ▶ Pred čistením nechajte hriankovač vychladnúť. Nebezpečenstvo popálenia!

POZOR! VECNÉ ŠKODY!

- ▶ Nepoužívajte žiadne agresívne alebo drsné čistiace prostriedky. Poškodili by ste nimi povrch prístroja.
- Teleso vyčistíte suchou handrou alebo mierne navlhčenou utierkou.
- Nadstavec na pečivo **7** utrite vlhkou utierkou.
- Aby ste sa vyhlí nebezpečenstvu požiaru, v pravidelných intervaloch vyprázdňujte zásuvku na omrvinky **10**.

Skladovanie

- Hriankovač vyčistíte tak, ako je uvedené v kapitole „Čistenie“.
- Sieťový kábel navíjate do smeru šípky do úložného priestoru na kábel **9** na spodnej strane hriankovača:

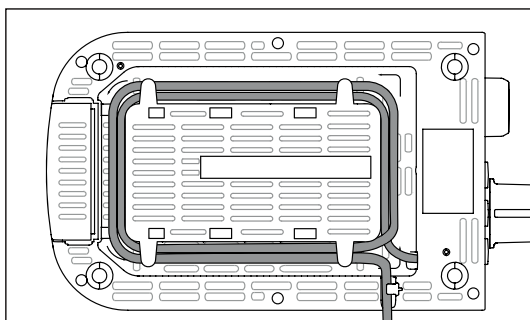

- Hriankovač uschovávajúte na suchom mieste.

Odstraňovanie porúch

Porucha	Príčina	Náprava
Prístroj nefunguje.	Sieťová zástrčka nie je zasunutá do elektrickej zásuvky.	Zapojte zástrčku do siete.
	Prístroj je pokazený.	V tomto prípade sa obráťte na zákaznický servis.
Plátky toastového chleba sú príliš tmavé.	Je nastavený príliš vysoký stupeň zhnednutia.	Nastavte regulátor zhnednutia 6 na trochu nižší stupeň.
Plátky toastového chleba nie sú ohriankované.	Je nastavený príliš nízky stupeň zhnednutia.	Nastavte regulátor zhnednutia 6 na trochu vyšší stupeň.
Ovládacie tlačidlo 1 po stlačení nadol nezaklapne.	Sieťová zástrčka nie je zasunutá do elektrickej zásuvky.	Zasuňte sieťovú zástrčku do zásuvky.
	Prístroj je pokazený.	Obráťte sa na zákaznický servis.

Likvidácia

Platí len pre Francúzsko:



Produkt, obal a návod na obsluhu sú recyklovateľné, podliehajú rozšírenej zodpovednosti výrobcu a zbierajú sa oddelene.

Likvidácia prístroja



Symbol preškrtnutej odpadovej nádoby na kolieskach upozorňuje, že tento prístroj podlieha smernici č. 2012/19/EU. Táto smernica stanovuje, že tento prístroj po uplynutí doby používania nesmiete zlikvidovať s normálnym domovým odpadom, ale musíte ho odovzdať v špeciálne zriadených zberných miestach, zberných dvoroch alebo v prevádzkach na likvidáciu odpadov.

Táto likvidácia je pre vás bezplatná. Chráňte životné prostredie a likvidujte odborne.

Pokiaľ váš starý prístroj obsahuje osobné údaje, máte zodpovednosť vymazať ich skôr, ako ho odovzdáte.



Informácie o možnostiach likvidácie výrobku, ktorý doslúžil, získate od svojej obecnej alebo mestskej samosprávy.

Likvidácia obalu



Pri výbere obalových materiálov sa prihliadalo na ekologické hľadisko a odborné možnosti likvidácie, a preto ich možno recyklovať. Nepotrebné obalové materiály zlikvidujte podľa miestne platných predpisov.

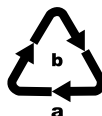

Obal zlikvidujte ekologicky. Dbajte na označenie na rôznych obalových materiáloch a triedte ich prípadne osobitne. Obalové materiály sú označené skratkami (a) a číslicami (b) s nasledujúcim významom: 1-7: plasty, 20-22: papier a lepenka, 80-98: kompozitné materiály.

Záruka spoločnosti Kompernass Handels GmbH

Vážená zákazníčka, vážený zákazník,

na tento prístroj máte záruku 3 roky od dátumu zakúpenia. V prípade nedostatkov tohto výrobku máte práva vyplývajúce zo zákona voči predajcovi tohto výrobku. Tieto Vaše práva vyplývajúce zo zákona nie sú obmedzené našou zárukou, uvedenou nižšie.

Záručné podmienky

Záručná doba začína plynúť dátumom zakúpenia. Prosím, uschovajte si pokladničný blok. Tento bude potrebný ako dôkaz o zakúpení.

Ak v priebehu troch rokov od dátumu zakúpenia tohto výrobku dôjde k chybe materiálu alebo výrobnej chybe, výrobok vám – podľa nášho uváženia – bezplatne opravíme, vymeníme alebo uhradíme kúpnu cenu. Podmienkou tohto záručného plnenia je, že počas trojročnej lehoty sa poškodený prístroj a doklad o zakúpení (pokladničný blok) predloží so stručným opisom, v čom spočíva nedostatok prístroja a kedy sa vyskytol.

Ak je chyba pokrytá našou zárukou, zašleme Vám späť opravený alebo nový výrobok. Opravou alebo výmenou výrobku nezačína plynúť žiadna nová záručná doba.

Záručná doba a zákonné nároky na odstránenie chýb

Záručná doba sa záručným plnením nepredlži. To platí aj pre vymenené a opravené diely. Poškodenia a chyby zistené prípadne už pri kúpe, sa musia hlásiť okamžite po vybalení. Po uplynutí záručnej doby podliehajú prípadné opravy poplatku.

Rozsah záruky

Prístroj bol starostlivo vyrobený v súlade s prísnyimi smernicami kvality a pred dodaním bol svedomito preskúšaný.

Záručné plnenie sa vzťahuje na chyby materiálu alebo výrobné chyby. Táto záruka sa nevzťahuje na časti výrobku, ktoré sú vystavené bežnému opotrebovaniu a preto ich možno pokladať za rýchlo opotrebitelné diely, ani na poškodenia krehkých dielov, ako sú napríklad spínače, akumulátory alebo diely vyrobené zo skla.

Táto záruka zaniká v prípade poškodenia výrobku neodborným používaním alebo neodbornou údržbou. Na správne používanie výrobku sa musia presne dodržiavať všetky pokyny, uvedené v návode na obsluhu. Bezpodmienečne sa musí zabrániť použitiu alebo úkonom, ktoré sa v návode na obsluhu neodporúčajú alebo pred ktorými sa varuje.

Výrobok je určený len na súkromné použitie a nie na priemyselné používanie. Záruka zaniká pri nesprávnom a neodbornom zaobchádzaní, pri použití násilia a pri zásahoch, ktoré neboli vykonané naším autorizovaným servisom.

Vybavenie v prípade záruky

Na zaručenie rýchleho vybavenia Vašej žiadosti postupujte podľa nasledujúcich pokynov:

- Na všetky otázky majte pripravený pokladničný doklad a číslo výrobku (IAN) 425076_2301 ako doklad o nákupe.
- Číslo výrobku nájdete na typovom štítku na výrobku, na gravúre na výrobku, na titulnej stránke návodu na obsluhu (dole vľavo) alebo ako nálepkou na zadnej alebo spodnej strane výrobku.
- Ak dôjde k funkčným poruchám alebo iným nedostatkom, kontaktujte najprv nižšie uvedené servisné oddelenie **telefonicky** alebo **e-mailom**.
- Výrobok, zaevidovaný ako poruchový, môžete potom spolu s dokladom o nákupe (pokladničný blok) a uvedením popisu chyby a dátumu, kedy k nej došlo, bezplatne odoslať na adresu servisného strediska, ktorá Vám bude oznámená.



Na webovej stránke www.lidl-service.com si môžete stiahnuť tieto a mnoho ďalších príručiek, videá o výrobkoch a inštalačný softvér.

Pomocou tohto QR-kódu sa dostanete priamo na stránku servisu Lidl (www.lidl-service.com) a pomocou zadania čísla výrobku (IAN) 425076_2301 otvoríte váš návod na obsluhu.

Servis

SK

Servis Slovensko

Tel. 0850 232001

E-Mail: kompernass@lidl.sk

IAN 425076_2301

Dovozca

Majte na pamäti, že nižšie uvedená adresa nie je adresou servisného strediska. Najprv kontaktujte uvedené servisné stredisko.

KOMPERNASS HANDELS GMBH

BURGSTRASSE 21

44867 BOCHUM

NEMECKO

www.kompernass.com

Índice

Introducción	104
Uso previsto	104
Volumen de suministro	104
Descripción del aparato	105
Características técnicas	105
Indicaciones de seguridad	106
Consejos de uso	108
Instalación	109
Antes de la primera puesta en funcionamiento	109
Manejo	110
Ajuste del nivel de tueste	110
Tueste	110
Interrupción del proceso de tueste	110
Función de calentamiento	110
Función de descongelación	111
Calentamiento de panecillos para que queden crujientes	111
Bandeja para migas	112
Limpieza	112
Almacenamiento	113
Eliminación de fallos	113
Desecho	114
Desecho del aparato	114
Desecho del embalaje	114
Garantía de Kompernass Handels GmbH	115
Asistencia técnica	116
Importador	116

Introducción

¡Felicidades por la compra de su aparato nuevo!

Ha adquirido un producto moderno y de alta calidad. Las instrucciones de uso forman parte del producto y contienen indicaciones importantes acerca de la seguridad, del uso y del desecho de este aparato. Antes de usar el producto, familiarícese con todas las indicaciones de manejo y de seguridad. Utilice el producto de la manera descrita y para los ámbitos de aplicación indicados. Entregue todos los documentos cuando transfiera el producto a terceros.

Uso previsto

Este aparato está diseñado exclusivamente para tostar rebanadas de pan, pan de molde y panecillos en el ámbito privado. No está previsto para su uso con otros alimentos o materiales.

Este aparato está previsto exclusivamente para su uso doméstico privado.

¡No lo utilice con fines comerciales o industriales!

Volumen de suministro

El aparato se suministra de serie con los siguientes componentes:

- Tostador con doble ranura
- Accesorio para panecillos
- Instrucciones de uso

1) Extraiga el aparato y las instrucciones de uso de la caja.

2) Retire todo el material de embalaje.

INDICACIÓN

- ▶ Compruebe la integridad del suministro y si hay daños visibles.
- ▶ Si el suministro está incompleto o se observan daños debidos a un embalaje deficiente o al transporte, póngase en contacto con la línea directa de asistencia (consulte el capítulo **Asistencia técnica**).

Descripción del aparato

Figura A:





- ❶ Palanca de activación
- ❷ Fijación para el cable
- ❸ Botón "Descongelar" 
- ❹ Botón "Calentar" 
- ❺ Botón "Detener" 
- ❻ Regulador del nivel de tueste

Figura B:

- ❼ Accesorio para panecillos
- ❽ Ranuras para tostadas
- ❾ Enrollacables
- ❿ Bandeja para migas

Características técnicas

Tensión	220-240 V ~ (corriente alterna), 50-60 Hz
Consumo de potencia	850 W
	Todas las piezas de este aparato que entran en contacto con alimentos son aptas para su uso con alimentos.

Indicaciones de seguridad

¡PELIGRO DE DESCARGA ELÉCTRICA!

- ▶ Si se estropea el cable de conexión de red de este aparato, encomiende su sustitución al fabricante, a su servicio de asistencia técnica o a una persona que posea una cualificación similar para evitar peligros.
- ▶ Utilice el aparato exclusivamente en estancias secas y nunca a la intemperie.
-  ¡No sumerja nunca el aparato en agua ni en otros líquidos! De lo contrario, existe peligro de muerte por descarga eléctrica.
- ▶ No introduzca cubiertos ni otros objetos metálicos en las ranuras para tostadas.
- ▶ Asegúrese de que el aparato no pueda entrar nunca en contacto con agua. No utilice el aparato cerca de agua ni de recipientes que contengan líquidos.
- ▶ Procure que el cable de red no se moje ni se humedezca durante el funcionamiento. Tienda el cable de modo que no pueda aplastarse ni dañarse.
- ▶ Tras utilizar el aparato, desconecte siempre el enchufe de la red eléctrica para evitar una reactivación accidental.

⚠ ¡ADVERTENCIA! ¡PELIGRO DE LESIONES!

- ▶ Este aparato puede ser utilizado por niños a partir de 8 años y por personas cuyas facultades físicas, sensoriales o mentales sean reducidas o carezcan de los conocimientos y de la experiencia necesarios siempre que sean vigilados o hayan sido instruidos correctamente sobre el uso seguro del aparato y hayan comprendido los peligros que entraña.
- ▶ Los niños no deben jugar con el aparato.
- ▶ Los niños no deben realizar las tareas de limpieza y mantenimiento del aparato a no ser que sean mayores de 8 años y estén bajo supervisión. El aparato y el cable de conexión deben mantenerse fuera del alcance de los niños menores de 8 años.
- ▶ Los componentes del aparato se calientan durante su funcionamiento. Por lo tanto, solo deben tocarse los elementos de mando.
- ▶ Utilice el aparato exclusivamente sobre una superficie estable, antideslizante y plana.
- ▶ No utilice ningún tipo de reloj programador externo ni sistema de control remoto para accionar el aparato.
- ▶ Antes de utilizar el aparato, desenrolle totalmente el cable de red del enrollacables.
- ▶ ¡Si no utiliza un pan de molde estándar, existe peligro de quemaduras! Si el pan es de menor tamaño o posee una forma distinta, existe el riesgo de que el usuario entre en contacto con piezas calientes al extraer el pan.

¡ATENCIÓN! ¡PELIGRO DE INCENDIO!

- ▶ ¡Las tostadas pueden arder! Por este motivo, no debe colocarse el aparato cerca ni debajo de objetos inflamables; en especial, bajo cortinas o armarios suspendidos.
- ▶ No debe utilizarse el aparato cerca de materiales inflamables.
- ▶ No cubra la tostadora mientras esté en funcionamiento.

Consejos de uso

- No utilice rebanadas demasiado grandes ni gruesas, ya que se atascan fácilmente. Si se atascan las rebanadas de pan, desconecte primero el enchufe de la toma eléctrica. Para sacar las rebanadas atascadas, utilice un utensilio romo de madera (p. ej., el mango de un pincel). Al hacerlo, no toque las resistencias.
- Las diferencias entre los distintos tipos de pan, así como la humedad y el grosor de cada rebanada, influyen sobre el tueste del pan. Por este motivo, si es posible, debe conservarse el pan en un recipiente cerrado. Pruebe primero un nivel de tueste bajo.
- Si desea tostar pan reseco, utilice un nivel de tueste bajo, ya que el pan reseco se tuesta más rápidamente que el recién hecho.
- Seleccione un nivel de tueste mayor para el pan oscuro que para los panes más claros, p. ej., el pan blanco.
- Los números del regulador del nivel de tueste **6** no son indicaciones de tiempo, sino que solo sirven como referencia para el nivel de tueste.
- Para evitar un sobrecalentamiento de la tostadora y lograr un tueste uniforme del pan, espere aprox. 15 segundos entre dos procesos de tueste.
- El nivel más alto en el regulador del nivel de tueste **6** solo debe utilizarse para rebanadas grandes de pan oscuro. El pan blanco se quemaría y quedaría incomedible con este nivel de tueste. Además, podría generarse mucho humo. En tal caso, pulse el botón "Detener"  **5** de inmediato y desconecte el enchufe de la toma eléctrica.

Instalación

¡ATENCIÓN! ¡PELIGRO DE INCENDIO!

- ▶ No coloque nunca el aparato cerca ni debajo de objetos inflamables; en especial, bajo cortinas o armarios suspendidos. ¡Existe peligro de incendio!
- Desenrolle completamente el cable del enrollacables **1** e introdúzcalo a través de la fijación para el cable **2**.
- Coloque el aparato sobre una superficie plana y termorresistente.
- Conecte el enchufe a la red eléctrica.

INDICACIÓN

- ▶ Cuando no utilice la tostadora, desconecte siempre el enchufe de la red eléctrica. Solo así se desconectará el aparato de la red eléctrica.

Antes de la primera puesta en funcionamiento

- Utilice la tostadora tres veces sin tostadas con el nivel de tueste máximo "6".
- A continuación, limpie la tostadora como se describe en el capítulo "Limpieza".

INDICACIÓN

- ▶ La palanca de activación **1** solo encastra si el cable de red está conectado.
- ▶ Durante la primera utilización, es posible que se produzca un ligero olor (también puede generarse un poco de humo). Esto es normal y cesa al poco tiempo. Procure que haya suficiente ventilación. Por ejemplo, abra una ventana.

Manejo

Ajuste del nivel de tueste

Puede ajustar de forma continua el nivel de tueste deseado de "claro" (1) a "oscuro" (6) con el regulador del nivel de tueste 6.

Tueste

¡ATENCIÓN! ¡PELIGRO DE INCENDIO!

- ▶ No cubra las ranuras para tostadas 8 mientras la tostadora esté en funcionamiento. ¡Existe peligro de incendio! ¡El aparato podría dañarse de forma irreparable!

INDICACIÓN

- ▶ Si solo desea tostar una rebanada en el aparato, gire el regulador del nivel de tueste 6 y ajústelo en aprox. 1 nivel menos para lograr el mismo nivel de tueste que con dos rebanadas.

- 1) Después de ajustar el nivel de tueste deseado, inserte el pan en las ranuras para tostadas 8.
- 2) Presione la palanca de activación 1 hacia abajo. El centrado automático del pan centra el pan colocado en la ranura para tostadas 8. Durante el proceso de tueste, se ilumina el piloto de control integrado en el botón "Detener" 5.
- 3) Una vez alcanzado el nivel de tueste deseado, la tostadora se apaga automáticamente y las rebanadas de pan salen de nuevo hacia arriba. Tras esto, el piloto de control se apaga.

Interrupción del proceso de tueste

Si desea interrumpir el proceso de tueste, pulse el botón "Detener" 5. Tras esto, la tostadora se apaga y las rebanadas de pan vuelven a salir hacia arriba.

Función de calentamiento

La función de calentamiento permite calentar el pan sin tostarlo. Por ejemplo, si se ha enfriado el pan ya tostado. El pan se calienta solo brevemente.



- 1) Introduzca el pan y presione la palanca de activación 1 hacia abajo.
- 2) Pulse el botón "Calentar" 4. Tras esto, el piloto de control integrado se ilumina.
- 3) Tras calentar el pan, el aparato se apaga automáticamente y las rebanadas salen hacia arriba.

INDICACIÓN

- ▶ Para volver a desactivar la función de calentamiento, pulse de nuevo la tecla "Calentar"  4. Tras esto, el piloto de control integrado se apaga y el proceso de calentamiento prosigue como un proceso de tueste normal.

Función de descongelación

Si se activa el botón "Descongelar"  3, pueden descongelarse y tostarse rebanadas de pan congeladas. Con este ajuste, la tostadora calienta el pan lentamente. Si se activa la función de descongelación, se alcanza el mismo nivel de tueste con las rebanadas de pan congelado que con las rebanadas de pan fresco en el proceso de tueste normal.

- 1) Después de ajustar el nivel de tueste deseado, inserte el pan en las ranuras para tostadas 6.
- 2) Presione la palanca de activación 1 hacia abajo.
- 3) Pulse el botón "Descongelar"  3. Tras esto, el piloto de control integrado se ilumina.
- 4) Una vez finalizado el proceso de descongelación y de tueste, la tostadora se apaga automáticamente, el piloto de control integrado en el botón "Descongelar"  3 se apaga y las rebanadas de pan salen de nuevo hacia arriba.

INDICACIÓN

- ▶ Para volver a desactivar la función de descongelación, pulse de nuevo el botón "Descongelar"  3. Tras esto, el piloto de control integrado se apaga y el proceso de descongelación prosigue como un proceso de tueste normal.

Calentamiento de panecillos para que queden crujientes

No coloque nunca los panecillos directamente sobre la tostadora; utilice siempre el accesorio para panecillos 7.

- 1) Despliegue las dos patas de soporte del accesorio para panecillos 7.
- 2) Coloque el accesorio para panecillos 7 sobre el aparato de forma que las patas de soporte encajen en las ranuras para tostadas 8 y la barra entre las ranuras para tostadas 6 quede colocada entre los arcos de las patas de soporte. Con esto, el accesorio para panecillos 7 queda fijado de forma segura sobre el aparato.
- 3) Coloque los panecillos sobre el accesorio para panecillos 7 e inicie el proceso de tueste. Ajuste el regulador del nivel de tueste 6 en el nivel de tueste deseado. Recomendamos ajustar el nivel 2, pero el ajuste puede variar en función del alimento que desee tostar y de su gusto personal.

INDICACIÓN

- ▶ Los panecillos están muy calientes al finalizar el proceso de tueste.
- 4) Una vez apagada la tostadora, dé la vuelta al panecillo para que se tueste por el otro lado y vuelva a activar la tostadora.
- 5) Si no pretende seguir utilizando el accesorio para panecillos **7**, puede guardarlo para ahorrar espacio:
 - Espere hasta que el accesorio para panecillos **7** se enfríe.
 - Retírelo del aparato.
 - Vuelva a plegar las patas de soporte del accesorio para panecillos **7**.

Bandeja para migas

Durante el tueste, las migas desprendidas se acumulan en la bandeja para migas **10**.

- 1) Para retirar las migas, tire de la bandeja para migas **10** hacia fuera.
- 2) Retire las migas.
- 3) Vuelva a introducir la bandeja para migas **10** en la tostadora hasta que sienta que queda encastrada.

Limpieza

¡PELIGRO DE DESCARGA ELÉCTRICA!

- ▶ Desconecte primero el enchufe de la red eléctrica antes de limpiar el aparato.



¡No sumerja nunca el aparato en agua ni en otros líquidos! De lo contrario, existe peligro de muerte por descarga eléctrica.

¡ADVERTENCIA! ¡PELIGRO DE LESIONES!

- ▶ Antes de proceder a la limpieza de la tostadora, deje que se enfríe. ¡Peligro de quemaduras!

¡ATENCIÓN! ¡DAÑOS MATERIALES!

- ▶ No utilice productos de limpieza agresivos ni abrasivos, ya que pueden dañar la superficie del aparato.
- Limpie la carcasa con un paño seco o una bayeta ligeramente húmeda.
- Limpie el accesorio para panecillos **7** con un paño húmedo.
- Vacíe en intervalos regulares la bandeja para migas **10** para evitar el peligro de incendio.

Almacenamiento

- Limpie la tostadora de la manera descrita en el capítulo "Limpieza".
- Enrolle el cable de red en el sentido que indica la flecha en el enrollacables 9 de la parte inferior de la tostadora:

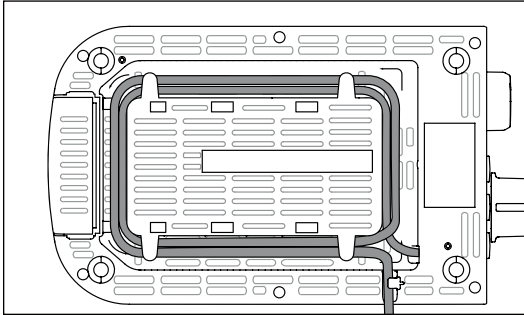

- Guarde la tostadora en un lugar seco.

Eliminación de fallos

Fallo	Causa	Solución
El aparato no funciona.	El enchufe no está conectado en la toma eléctrica.	Conecte el enchufe en la toma eléctrica.
	El aparato está defectuoso.	Póngase en contacto con el servicio de asistencia técnica.
Las rebanadas de pan quedan muy oscuras.	Se ha ajustado un nivel de tueste demasiado alto.	Reduzca un poco el nivel ajustado en el regulador del nivel de tueste 6.
Las tostadas no se tuestan.	Se ha ajustado un nivel de tueste demasiado bajo.	Aumente un poco el nivel ajustado en el regulador del nivel de tueste 6.
La palanca de activación 1 no encastra al presionarla hacia abajo.	El enchufe no está conectado en la toma eléctrica.	Conecte el enchufe a la red eléctrica.
	El aparato está defectuoso.	Póngase en contacto con el servicio de asistencia técnica.

Desecho

Válido únicamente para Francia:



El producto, el embalaje y las instrucciones de uso son reciclables, se someten a una responsabilidad ampliada del fabricante y se desechan por separado.

Desecho del aparato



El símbolo adyacente de un contenedor tachado sobre unas ruedas indica que este aparato está sujeto a la Directiva 2012/19/EU. Dicha Directiva estipula que el aparato no debe desecharse con la basura doméstica normal al finalizar su vida útil, sino en puntos de recogida, puntos limpios o a través de empresas de desechos previstas especialmente para ello.

Este tipo de desecho es gratuito. Cuide el medio ambiente y deseche el aparato de la manera adecuada.

Si el aparato contiene datos personales, será su responsabilidad eliminarlos antes de entregarlo para su desecho.



Puede informarse acerca de las posibilidades de desecho de los aparatos usados en su administración municipal o ayuntamiento.

Desecho del embalaje



El material de embalaje se ha seleccionado teniendo en cuenta criterios ecológicos y de desecho, por lo que es reciclable. Deseche el material de embalaje innecesario de la forma dispuesta por las normativas locales aplicables.

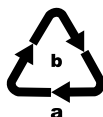

Deseche el embalaje de forma respetuosa con el medio ambiente. Observe las indicaciones de los distintos materiales de embalaje y, si procede, reciclelos de la manera correspondiente. Los materiales de embalaje cuentan con abreviaciones (a) y cifras (b) que significan lo siguiente: 1-7: plásticos; 20-22: papel y cartón; 80-98: materiales compuestos.

Garantía de Kompernass Handels GmbH

Estimado cliente:

Este aparato cuenta con una garantía de 3 años a partir de la fecha de compra. Si se detectan defectos en el producto, puede ejercer sus derechos legales frente al vendedor. Estos derechos legales no se ven limitados por la garantía descrita a continuación.

Condiciones de la garantía

El plazo de la garantía comienza con la fecha de compra. Guarde bien el comprobante de caja, ya que lo necesitará como justificante de compra.

Si dentro de un periodo de tres años a partir de la fecha de compra de este producto se detecta un defecto en su material o un error de fabricación, asumiremos la reparación o sustitución gratuita del producto o restituiremos el precio de compra a nuestra elección. La prestación de la garantía requiere la presentación del aparato defectuoso y del justificante de compra (comprobante de caja), así como una breve descripción por escrito del defecto detectado y de las circunstancias en las que se haya producido dicho defecto, dentro del plazo de tres años.

Si el defecto está cubierto por nuestra garantía, le devolveremos el producto reparado o le suministraremos uno nuevo. La reparación o sustitución del producto no supone el inicio de un nuevo periodo de garantía.

Duración de la garantía y reclamaciones legales por vicios

La duración de la garantía no se prolonga por hacer uso de ella. Este principio también se aplica a las piezas sustituidas y reparadas. Si después de la compra del aparato, se detecta la existencia de daños o de defectos al desembalarlo, deben notificarse de inmediato. Cualquier reparación que se realice una vez finalizado el plazo de garantía estará sujeta a costes.

Alcance de la garantía

El aparato se ha fabricado cuidadosamente según estándares elevados de calidad y se ha examinado en profundidad antes de su entrega.

La prestación de la garantía se aplica a defectos en los materiales o errores de fabricación. Esta garantía no cubre las piezas del producto normalmente sometidas al desgaste y que, en consecuencia, puedan considerarse piezas de desgaste ni los daños producidos en los componentes frágiles, p. ej., interruptores, baterías o piezas de vidrio.

Se anulará la garantía si el producto se daña o no se utiliza o mantiene correctamente. Para utilizar correctamente el producto, deben observarse todas las indicaciones especificadas en las instrucciones de uso. Debe evitarse cualquier uso y manejo que esté desaconsejado o frente al que se advierta en las instrucciones de uso.

El producto está previsto exclusivamente para su uso privado y no para su uso comercial. En caso de manipulación indebida e incorrecta, uso de la fuerza y apertura del aparato por personas ajenas a nuestros centros de asistencia técnica autorizados, la garantía perderá su validez.

Proceso de reclamación conforme a la garantía

Para garantizar una tramitación rápida de su reclamación, le rogamos que observe las siguientes indicaciones:

- Mantenga siempre a mano el comprobante de caja y el número de artículo (IAN) 425076_2301 como justificante de compra.
- Podrá ver el número de artículo en la placa de características del producto, grabado en el producto, en la portada de las instrucciones de uso (parte inferior izquierda) o en el adhesivo de la parte trasera o inferior del producto.
- Si se producen errores de funcionamiento u otros defectos, póngase primero en contacto con el departamento de asistencia técnica especificado a continuación **por teléfono o por correo electrónico**.
- Podrá enviar el producto calificado como defectuoso junto con el justificante de compra (comprobante de caja) y la descripción del defecto y de las circunstancias en las que se haya producido de forma gratuita a la dirección de correo proporcionada.



En www.lidl-service.com, podrá descargar este manual de usuario y muchos otros más, así como vídeos sobre los productos y software de instalación.

Con este código QR, accederá directamente a la página del Servicio Lidl (www.lidl-service.com) y podrá abrir las instrucciones de uso mediante la introducción del número de artículo (IAN) 425076_2301.

Asistencia técnica

ES

Servicio España

Tel.: 900 984 989

E-Mail: kompennass@lidl.es

IAN 425076_2301

Importador

Tenga en cuenta que la dirección siguiente no es una dirección de asistencia técnica. Póngase primero en contacto con el centro de asistencia técnica especificado.

KOMPERNASS HANDELS GMBH

BURGSTRASSE 21

44867 BOCHUM

ALEMANIA

www.kompennass.com

Indholdsfortegnelse

Indroduktion	118
Anvendelsesområde	118
Pakkens indhold	118
Beskrivelse af produktet	119
Tekniske data	119
Sikkerhedsanvisninger	120
Tips til brug	122
Opstilling	122
Før første brug	123
Betjening	123
Indstilling af bruningsgrad	123
Ristning	123
Afbrydelse af ristningen	124
Opvarmningsfunktion	124
Optøningsfunktion	124
Opvarmning af boller, så de bliver sprøde	125
Krummeskuffe	125
Rengøring	126
Opbevaring	126
Afhjælpning af fejl	127
Bortskaffelse	127
Bortskaffelse af produktet	127
Bortskaffelse af emballage	128
Garanti for Kompernass Handels GmbH	128
Service	130
Importør	130

Introduktion

Til lykke med købet af dit nye produkt!

Du har valgt et moderne produkt af høj kvalitet. Betjeningsvejledningen er del af dette produkt. Den indeholder vigtige informationer om sikkerhed, anvendelse og bortskaffelse. Du bedes sætte dig ind i alle produktets betjenings- og sikkerhedsanvisninger før brug. Brug kun produktet som beskrevet og kun til de angivne anvendelsesområder. Lad vejledningen følge med produktet, hvis du giver det videre til andre.

Anvendelsesområde

Dette produkt er udelukkende beregnet til ristning af brødskiver, toast og boller til brug i private husholdninger. Det er ikke beregnet til anvendelse til andre levnedsmidler eller andre materialer.

Dette produkt er udelukkende beregnet til anvendelse i private husholdninger. Brug ikke produktet til erhvervsmæssige formål!

Pakkens indhold

Produktet leveres som standard med følgende dele:

- Brødrister til 2 skiver brød
- Bollerist
- Betjeningsvejledning



- 1) Tag produktet og betjeningsvejledningen ud af kassen.
- 2) Fjern al emballagen.

BEMÆRK

- ▶ Kontrollér, at alle dele er leveret med, og at de ikke har synlige skader.
- ▶ Hvis der mangler dele, eller hvis nogle af delene er defekte på grund af mangelfuld emballage eller på grund af transporten, bedes du henvende dig til service-hotline (se kapitel **Service**).

Beskrivelse af produktet

Figur A:

- ❶ Betjeningsknap
- ❷ Kabelklemme
- ❸ Knap "Optøning" 
- ❹ Knap "Opvarmning" 
- ❺ Knap "Stop" 
- ❻ Bruningsregulator

Figur B:

- ❼ Bollerist
- ❽ Brødholdere
- ❾ Ledningsopvikling
- ❿ Krummeskuffe

Tekniske data

Spænding	220 - 240 V ~ (vekselstrøm), 50 - 60 Hz
Effektforbrug	850 W
	Alle produktets dele, som kommer i kontakt med levnedsmidler, er levnedsmiddelægte

Sikkerhedsanvisninger

FARE FOR ELEKTRISK STØD

- ▶ Hvis dette produkts tilslutningsledning beskadiges, skal den udskiftes af producenten eller dennes kundeservice eller af en person med tilsvarende kvalifikationer, så farlige situationer undgås.
- ▶ Brug kun produktet i tørre rum – ikke udendørs.
-  Læg aldrig produktet ned i vand eller andre væsker!
Det kan være livsfarligt på grund af elektrisk stød.
- ▶ Stik aldrig bestik eller andre metalgenstande ned i brødholderne.
- ▶ Sørg for, at produktet aldrig kan komme i kontakt med vand. Brug aldrig produktet i nærheden af vand eller ved siden af beholdere, som indeholder vand.
- ▶ Sørg for, at ledningen aldrig bliver våd eller fugtig under brug. Læg ledningen, så den ikke kommer i klemme eller på anden måde beskadiges.
- ▶ Træk altid stikket ud af stikkontakten efter brug, så det undgås, at brødristeren tændes ved en fejltagelse.

⚠ ADVARSEL! FARE FOR PERSONSKADER!

- ▶ Dette produkt må kun bruges af børn over 8 år samt af personer med reducerede fysiske, sensoriske eller mentale evner eller manglende erfaring og viden, hvis de er under opsyn eller er blevet oplært i brugen af produktet og de farer, som kan være forbundet med det.
- ▶ Børn må ikke lege med produktet.
- ▶ Rengøring og brugervedligeholdelse må ikke udføres af børn, medmindre de er ældre end 8 år og under opsyn. Børn under 8 år skal holdes på afstand af produktet og tilslutningsledningen.
- ▶ Produktets dele kan blive meget varme under brug. Rør derfor kun ved betjeningselementerne.
- ▶ Brug kun produktet på en stabil, skridsikker og plan overflade.
- ▶ Brug aldrig et eksternt timerur eller et separat fjernbetjeningssystem til betjening af produktet.
- ▶ Rul ledningen helt af ledningsopviklingen, inden du bruger brødristeren.
- ▶ Der er fare for forbrænding, hvis du ikke bruger standard-toastbrød! Hvis brødet er mindre eller formen anderledes, er der fare for at brænde sig på varme dele, når det ristede brød tages ud.

OBS! BRANDFARE!

- ▶ Brødet, der skal ristes på brødristeren, kan antændes! Stil derfor aldrig brødristeren op i nærheden af eller under brændbare genstande, især ikke under gardiner eller overskabe.
- ▶ Produktet må ikke anvendes i nærheden af brændbare materialer.
- ▶ Dæk aldrig brødristeren til, så længe den er i brug.

Tips til brug

- Brug ikke for store eller for tykke skiver, da de let kan sætte sig fast. Hvis brødskiverne sætter sig fast, skal du først tagestikket ud af stikkontakten. Løsn fastklemte brødskiver med en stump træpind (f.eks. et penselskaft). Undgå at røre ved varmelegemet.
- Brødtypen, fugtigheden og de enkelte skivers tykkelse har indflydelse på det ristede brøds bruning. Derfor bør brødet så vidt muligt opbevares i en lukket emballage. Prøv altid først en lav temperaturindstilling.
- Anvend en lav temperaturindstilling, når du rister tørt brød, da tørt brød bruner hurtigere end frisk brød.
- Til mørkt brød skal du vælge en højere temperaturindstilling end til lyst brød, eksempelvis franskrød.
- Tallene på bruningsregulatoren **6** er ikke tidsangivelser. De er kun vejledende i forhold til bruningsgraden.
- For at undgå at brødristeren overophedes og for at sikre at brødet bliver jævnt brunt, skal du vente i ca. 15 sekunder mellem hver brødristning.
- Det højeste trin på bruningsregulatoren **6** skal du kun anvende, når du rister skiver af mørkt brød. Lyst brød brænder på og er uspiseligt, hvis denne bruningsgrad anvendes. Desuden kan det medføre røgudvikling. Tryk i dette tilfælde med det samme på knappen "Stop"  **5**, og træk stikket ud af stikkontakten.

Opstilling

OBS! BRANDFARE!

- ▶ Stil aldrig brødristeren op i nærheden af eller under brændbare genstande, især ikke under gardiner eller overskabe.
- Rul ledningen helt af ledningsopviklingen **9**, og træk den igennem kabelklemmen **2**.
- Stil produktet på et plant og varmebestandigt underlag.
- Sæt stikket i en stikkontakt.

BEMÆRK

- ▶ Hvis du ikke skal bruge brødristeren, skal du altid tage stikket ud af stikkontakten. På denne måde er brødristeren strømløs.

Før første brug

- Anvend brødristeren 3 gange uden brød med maksimal bruningsgrad, indstilling "6".
- Rengør derefter brødristeren som beskrevet i kapitlet "Rengøring".

BEMÆRK

- ▶ Betjeningsknappen ❶ går kun i hak, når ledningen er sluttet til.
- ▶ Ved første anvendelse kan det lugte en smule (en smule røgdudvikling er også mulig). Det er normalt og forsvinder efter kort tid. Sørg for tilstrækkelig udluftning. Åbn for eksempel vinduet.

Betjening

Indstilling af bruningsgrad

Den ønskede bruningsgrad fra "lys" (1) til "mørk" (6) kan indstilles trinløst med bruningsregulatoren ❺.

Ristning

OBS! BRANDFARE!

- ▶ Når produktet er sat i gang, må brødholderne ❸ ikke dækkes til. Der er fare for brand! Produktet kan ødelægges, så det ikke kan repareres igen!

BEMÆRK

- ▶ Hvis du kun vil riste et enkelt toastbrød med brødristeren, skal bruningsregulatoren ❺ stilles ca. 1 trin tilbage for at opnå samme bruning som ved 2 toastbrød.

- 1) Efter indstilling af den ønskede bruningsgrad lægges brødet i brødholderen ❸.
- 2) Tryk betjeningsknappen ❶ ned. Den automatiske brødcentering lægger brødet i midten af brødholderen ❸. Under ristningen lyser kontrollampen, som er integreret i knappen "Stop" ❺.
- 3) Når den ønskede bruningsgrad er nået, slår brødristeren automatisk fra, og brødsiverne kommer op igen. Kontrollampen slukkes.

Afbrydelse af ristningen

Hvis du vil afbryde brødristningen, skal du trykke på knappen "Stop"  5. Brødristeren slukkes, og brødsiverne kommer op igen.

Opvarmningsfunktion

Opvarmningsfunktionen gør det muligt at opvarme brødet uden at riste det. For eksempel hvis det ristede brød er blevet koldt. Brødet varmes kun kortvarigt op.



- 1) Sæt brødet ind, og tryk betjeningsknappen 1 ned.
- 2) Tryk på knappen "Opvarmning"  4. Den integrerede kontrollampe lyser.
- 3) Når brødet er varmet op igen, slukkes brødristeren automatisk, og brødsiverne kommer op igen.

BEMÆRK

- ▶ Sluk for knappen „Opvarmning“  4 igen for at slukke for opvarmningsfunktionen. Den integrerede kontrollampe slukkes, og opvarmningsforløbet fortsættes som normal brødristning.

Optøningsfunktion

Ved at betjene knappen "Optøning"  3 kan dybfrosset toastbrød optøes og ristes. Brødristeren varmer brødet langsomt op. Ved at aktivere optøningsfunktionen opnår man samme ristningsgrad for frossent brød som ved at riste friskt brød på normal vis.

- 1) Efter indstilling af den ønskede bruningsgrad lægges brødet i brødholderen 8.
- 2) Tryk betjeningsknappen 1 ned.
- 3) Tryk på knappen "Optøning"  3. Den integrerede kontrollampe lyser.
- 4) Når optøningen og ristningener færdig, slukkes brødristeren automatisk. Kontrollampen, som er integreret i knappen "Optøning"  3 slukkes, og brødsiverne kommer op igen.

BEMÆRK

- ▶ Tryk på knappen „Optøning“  3 igen for at slukke for optøningsfunktionen. Den integrerede kontrollampe slukkes, og optøningsforløbet fortsættes som normal brødristning.

Opvarmning af boller, så de bliver sprøde

Læg aldrig bollerne direkte på brødristeren, men brug altid bolleristen 7.

- 1) Klap bolleristens støttefodder 7 ud.
- 2) Stil bolleristen 7 på produktet, så fødderne går ind i brødholderne 8, og stykket mellem brødholderne 8 går ind i krumningen på støttefodderne. Så står bolleristen 7 sikkert på produktet.
- 3) Læg bollerne eller rundstykkerne på bolleristen 7, og start brødristningen. Skru lidt ned for bruningsregulatoren 6 til den ønskede bruningsgrad. Vi anbefaler en indstilling af bruningsgraden på 2, bruningsgraden kan dog varieres afhængigt af fødevareren og den personlige smag.

BEMÆRK

► Efter brødristningen er bollerne meget varme.

- 4) Så snart brødristeren slukkes, vendes bollerne, så de kan brunes på den anden side, og brødristeren tændes igen.
- 5) Hvis du ikke skal bruge bolleristen 7 længere, kan du opbevare den pladsbesparende:
 - Vent, til bolleristen 7 er afkølet.
 - Tag det af produktet.
 - Klap bolleristens 7 to støttefodder ind igen.

Krummeskuffe

Under brødristningen falder der krummer ned i krummeskuffen 10.

- 1) For at fjerne krummerne skal du trække krummeskuffen 10 ud.
- 2) Fjern krummerne.
- 3) Sæt krummeskuffen 10 ind i brødristeren igen, så den klikker på plads.

Rengøring

⚠ FARE FOR ELEKTRISK STØD

- ▶ Træk stikket ud af stikkontakten, før du rengør produktet.



Læg aldrig produktet ned i vand eller andre væsker!
Det kan være livsfarligt på grund af elektrisk stød.

⚠ ADVARSEL! FARE FOR PERSONSKADER!

- ▶ Lad brødristeren køle af før rengøring. Forbrændingsfare!

OBS! MATERIELLE SKADER!

- ▶ Brug ikke stærke eller skurende rengøringsmidler. De kan angribe produktets overflade.

- Rengør kabinettet med en tør klud eller en let fugtet klud.
- Tør bolleristen ⑦ af med en fugtig klud.
- Tøm regelmæssigt krummeskuffen ⑩, så brandfare undgås.

Opbevaring

- Rengør brødristeren som beskrevet i kapitlet "Rengøring".
- Rul ledningen omkring i pilens retning ledningsopviklingen ⑨ på brødristerens underside:

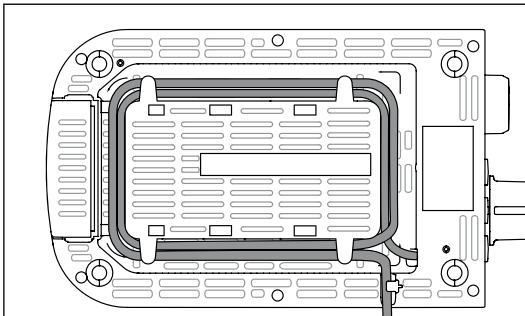

- Opbevar brødristeren på et tørt sted.

Afhjælpning af fejl

Fejl	Årsag	Afhjælpning
Produktet fungerer ikke.	Stikket sidder ikke i stikkontakten.	Sæt stikket i stikkontakten.
	Produktet er defekt.	Henvend dig til kunde-service.
Brødsiverne bliver for mørke.	Der er indstillet for høj en bruningsgrad.	Skrul lidt ned for bruningsregulatoren 6 .
Brødsiverne bliver ikke ordentligt ristede.	Der er indstillet for lav en bruningsgrad.	Skrul lidt op for bruningsregulatoren 6 .
Betjeningsknappen 1 klikker ikke på plads, når den trykkes nedad.	Stikket sidder ikke i stikkontakten.	Sæt stikket i en stikkontakt.
	Produktet er defekt.	Henvend dig til kunde-service.

Bortskaffelse

Gælder kun for Frankrig:



Produktet, emballagen og betjeningsvejledning kan genbruges, er underlagt et udvidet producentansvar og indsamles sorteret.

Bortskaffelse af produktet



Det viste symbol med den overstregede affaldscontainer på hjul viser, at dette produkt er underlagt direktivet 2012/19/EU. Dette direktiv angiver, at produktet ikke må bortskaffes sammen med det normale husholdningsaffald, når dets brugstid er omme, men skal afleveres på specielle indsamlingssteder, genbrugspladser eller affaldsvirksomheder.

Denne bortskaffelse er gratis for dig. Skån miljøet, og bortskaf produktet korrekt.

Hvis det udtjente produkt indeholder persondata, er du selv ansvarlig for sletningen, før du afleverer det.



Du kan få oplysninger hos kommunen om bortskaffelse af udtjente produkter.

Bortskaffelse af emballage



Emballeringsmaterialerne er valgt ud fra kriterier som miljøforlidelighed og bortskaffelsesteknik og kan derfor genbruges. Bortskaf emballagematerialer, som du ikke skal bruge mere, efter de lokalt gældende forskrifter.

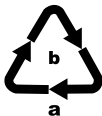

Bortskaf emballagen miljøvenligt. Vær opmærksom på mærkningen på de forskellige emballagematerialer, og aflever dem sorteret til bortskaffelse. Emballagematerialerne er mærket med forkortelserne (a) og tallene (b) med følgende betydning: 1-7: Plast, 20-22: Papir og pap, 80-98: Kompositmaterialer.

Garanti for Kompernass Handels GmbH

Kære kunde

På dette produkt får du 3 års garanti fra købsdatoen. I tilfælde af mangler ved produktet har du en række juridiske rettigheder i forhold til sælgeren af produktet. Dine juridiske rettigheder forringes ikke af den nedenfor anførte garanti.

Garantibetingelser

Garantiperioden begynder på købsdatoen. Opbevar venligst kvitteringen et sikkert sted. Den er nødvendig for at kunne dokumentere købet.

Hvis der inden for tre år fra dette produkts købsdato opstår en materiale- eller fabriktionsfejl, vil produktet – efter vores valg – blive repareret eller udskiftet, eller købsprisen vil blive refunderet gratis til dig. Denne garantiydelse forudsætter, at det defekte produkt afleveres, og købsbeviset (kvitteringen) forevises i løbet af fristen på tre år, og at der gives en kort skriftlig beskrivelse af, hvori manglen består, og hvornår den er opstået.

Hvis defekten er dækket af vores garanti, får du et repareret eller et nyt produkt retur. Reparation eller ombytning af produktet udløser ikke en ny garantiperiode.

Garantiperiode og juridiske mangelkrav

Garantiperioden forlænges ikke, hvis der gøres brug af garantien. Det gælder også for udskiftede og reparerede dele. Skader og mangler, som eventuelt allerede fandtes ved køb, samt manglende dele, skal anmeldes straks efter udpakningen. Når garantiperioden er udløbet, er reparation af skader betalingspligtig.

Garantiens omfang

Produktet er produceret omhyggeligt efter strenge kvalitetsretningslinjer og testet grundigt inden leveringen.

Garantien dækker materiale- og fabrikationsfejl. Denne garanti omfatter ikke produktdele, der er udsat for normal slitage og derfor kan betragtes som sliddele, eller skader på skrøbelige dele som f.eks. kontakter, genopladelige batterier eller dele af glas.

Denne garanti bortfalder, hvis produktet er blevet beskadiget, ikke er forskriftsmæssigt anvendt eller vedligeholdt. For at sikre forskriftsmæssig anvendelse af produktet skal alle anvisninger nævnt i betjeningsvejledningen nøje overholdes. Anvendelsesformål og handlinger, som frarådes eller der advares imod i betjeningsvejledningen, skal ubetinget undgås.

Produktet er kun beregnet til privat og ikke til kommercielt brug. Ved misbrug og uhensigtsmæssig brug, anvendelse af vold og ved indgreb, som ikke er foretaget af vores autoriserede serviceafdeling, bortfalder garantien.

Afvikling af garantisager

For at sikre en hurtig behandling af din anmeldelse bør du følge nedenstående anvisninger:

- Ved alle forespørgsler bedes du have kvitteringen og artikelnummeret (IAN) 425076_2301 klar som dokumentation for købet.
- Artikelnummeret kan du finde på typeskiltet på produktet, som indgravering på produktet, på betjeningsvejledningens forside (nederst til venstre) eller som klæbemærke på bag- eller undersiden af produktet.
- Hvis der opstår funktionsfejl eller øvrige mangler, bedes du først kontakte nedennævnte serviceafdeling **telefonisk** eller **via e-mail**.
- Et produkt, der er registreret som defekt, kan du derefter indsende portofrit til den oplyste serviceadresse med vedlæggelse af købsbevis (kvittering) og en beskrivelse af, hvori manglen består, og hvornår den er opstået.



På www.lidl-service.com kan du downloade denne og mange andre manualer, produktvideoer og installationssoftware.

Med denne QR-kode kommer du direkte til Lidl-servicesiden (www.lidl-service.com) og kan åbne den ønskede betjeningsvejledning ved indtastning af artikelnummeret (IAN) 425076_2301.

Service

DK Service Danmark

Tel.: 32 710005

E-Mail: kompennass@lidl.dk

IAN 425076_2301

Importør

Bemærk at den efterfølgende adresse ikke er en serviceadresse. Kontakt først det nævnte servicested.

KOMPERNASS HANDELS GMBH

BURGSTRASSE 21

44867 BOCHUM

TYSKLAND

www.kompennass.com

Indice

Introduzione	132
Usò conforme	132
Volume della fornitura	132
Descrizione dell'apparecchio	133
Dati tecnici	133
Indicazioni di sicurezza	134
Consigli per l'uso	136
Installazione	137
Prima di utilizzare l'apparecchio per la prima volta	137
Uso	137
Regolazione del grado di doratura	137
Tostatura	137
Interruzione del procedimento di tostatura	138
Funzione di riscaldamento	138
Funzione di scongelamento	138
Riscaldamento dei panini per renderli croccanti	139
Cassetto di raccolta delle briciole	139
Pulizia	140
Conservazione	140
Guasti e possibili rimedi	141
Smaltimento	141
Smaltimento dell'apparecchio	141
Smaltimento dell'imballaggio	142
Garanzia della Kompernass Handels GmbH	142
Assistenza	144
Importatore	144

Introduzione

Congratulazioni per l'acquisto del nuovo apparecchio!

Lei ha scelto un prodotto moderno e di alta qualità. Il manuale di istruzioni è parte integrante del presente prodotto. Esso contiene importanti indicazioni per la sicurezza, l'uso e lo smaltimento. Prima di utilizzare il prodotto, si familiarizzi con tutte le indicazioni relative ai comandi e alla sicurezza. Utilizzi il prodotto solo come descritto e per i campi di impiego indicati. In caso di cessione del prodotto a terzi, consegni anche tutta la documentazione relativa.

Uso conforme

Questo apparecchio è destinato esclusivamente ad arrostitire fette di pane, toast e panini per uso privato. Non è previsto per l'impiego con altri cibi o altri materiali.

Questo apparecchio è destinato esclusivamente all'uso in ambienti domestici privati. Non utilizzare l'apparecchio a fini commerciali!

Volume della fornitura

La fornitura standard dell'apparecchio comprende i seguenti componenti:

- Tostapane a 2 fessure
- Accessorio per panini
- Istruzioni per l'uso

- 1) Rimuovere l'apparecchio e il manuale di istruzioni dal cartone.
- 2) Rimuovere completamente il materiale di imballaggio.

AVVERTENZA

- ▶ Controllare la completezza e integrità della fornitura in relazione ai danni visibili.
- ▶ In caso di fornitura incompleta o in presenza di danni derivanti da imballaggio insufficiente o causati dal trasporto, rivolgersi alla Hotline di assistenza (v. capitolo **Assistenza**).

Descrizione dell'apparecchio

Figura A:





- ❶ Tasto di comando
- ❷ Serracavo
- ❸ Tasto "Scongelamento" 
- ❹ Tasto "Riscaldamento" 
- ❺ Tasto "Stop" 
- ❻ Regolatore del grado di doratura

Figura B:

- ❼ Accessorio per panini
- ❽ Vani di tostatura
- ❾ Avvolgicavo
- ❿ Cassetto di raccolta delle briciole

Dati tecnici

Tensione	220 - 240 V ~ (corrente alternata), 50 - 60 Hz
Assorbimento di potenza	850 W
	Tutte le parti di questo apparecchio che vengono a contatto con alimenti sono adatti all'uso alimentare.

Indicazioni di sicurezza

PERICOLO DI SCOSSA ELETTRICA

- ▶ In caso di danni al cavo di rete dell'apparecchio, farlo sostituire dal produttore, dal servizio di assistenza clienti o da personale altrettanto qualificato, per evitare pericoli.
- ▶ Utilizzare l'apparecchio solo in ambienti asciutti, non all'aperto.



- ▶ Non immergere mai l'apparecchio in acqua o altri liquidi! In caso contrario, sussiste il pericolo di morte per folgorazione.
- ▶ Non inserire mai posate o altri oggetti metallici nel vano di tostatura.
- ▶ Impedire che l'apparecchio venga a contatto con l'acqua. Non azionare mai l'apparecchio nelle vicinanze di acqua o di contenitori pieni d'acqua.
- ▶ Impedire che il cavo di rete si bagni o inumidisca durante l'uso dell'apparecchio. Disporlo in modo tale che non venga schiacciato o possa essere danneggiato in altro modo.
- ▶ Dopo l'uso staccare sempre la spina dalla presa di rete, per evitare un'accensione involontaria dell'apparecchio.

⚠ AVVISI! PERICOLO DI LESIONI!

- ▶ Questo apparecchio può essere utilizzato dai bambini di almeno 8 anni di età e da persone con capacità fisiche, sensoriali o mentali ridotte o insufficiente esperienza o conoscenza solo se sorvegliati o istruiti sull'uso sicuro dell'apparecchio e qualora ne abbiano compreso i risultanti pericoli.
- ▶ I bambini non devono giocare con l'apparecchio.
- ▶ La pulizia e la manutenzione a cura dell'utente non devono essere eseguiti dai bambini, a meno che non abbiano almeno 8 anni di età e non siano sorvegliati.
Tenere lontano dall'apparecchio i bambini di età inferiore agli 8 anni.
- ▶ I componenti dell'apparecchio possono surriscaldarsi durante l'uso. Toccare quindi solo gli elementi di comando.
- ▶ Azionare l'apparecchio solo su una superficie stabile, antisdrucciolevole e piana.
- ▶ Non utilizzare timer esterni o un sistema di telecomando separato per azionare l'apparecchio.
- ▶ Svolgere sempre completamente il cavo dal dispositivo di avvolgimento del cavo prima di utilizzare l'apparecchio.
- ▶ Se non si usa pane da tostare standard, esiste il rischio di bruciature! Le dimensioni più piccole o la forma possono causare il contatto con parti molto calde quando si estrae il pane tostato.

ATTENZIONE! PERICOLO DI INCENDIO!

- ▶ Gli alimenti in cottura possono incendiarsi! Pertanto, non posizionare mai l'apparecchio in prossimità o al di sotto di oggetti infiammabili, in particolare sotto tendine o pensili.
- ▶ L'apparecchio non deve essere utilizzato nelle immediate vicinanze di materiali infiammabili.
- ▶ Non coprire mai il tostapane mentre è in funzione.

Consigli per l'uso

- Non utilizzare fette troppo grosse o troppo spesse, poiché potrebbero incastrarsi facilmente. Se le fette di pane si incastrassero, staccare prima la spina dalla presa di rete. Staccare le fette di pane incastrato con un bastoncino di legno non appuntito (ad esempio il manico di un pennello). Nel farlo non toccare le resistenze.
- Le differenze nel tipo di pane, umidità e spessore delle singole fette influiscono sul grado di doratura del pane da tostare. Si consiglia pertanto di conservare il pane da tostare in una confezione chiusa. Provare sempre prima con un grado di doratura più basso.
- Utilizzare un livello di doratura più basso se si desidera tostare il pane secco, poiché esso si scurisce più rapidamente rispetto al pane fresco.
- Per il pane scuro selezionare un grado di tostatura più elevato che per il pane bianco.
- Le cifre del regolatore di doratura ❷ non rappresentano indicazioni temporali. Esse servono soltanto come punto di riferimento per il grado di doratura.
- Per evitare il surriscaldamento del tostapane e ottenere una doratura uniforme del pane, attendere circa 15 secondi fra un processo di tostatura e l'altro.
- Il livello più elevato del regolatore di doratura ❷ deve essere utilizzato solo per grosse fette di pane scuro. Il pane bianco si brucerebbe con questo grado di doratura e non sarebbe commestibile. Inoltre si può sviluppare la formazione di fumo. In tal caso premere subito il tasto "Stop"  ❸ ed estrarre la spina dalla presa di rete.

Installazione

ATTENZIONE! PERICOLO DI INCENDIO!

- ▶ Pertanto, non posizionare mai l'apparecchio in prossimità o al di sotto di oggetti infiammabili, in particolare sotto tendine o pensili.
- Svolgere completamente il cavo dall'avvolgicavo ④ e farlo passare attraverso i serracavo ①.
- Collocare l'apparecchio su una superficie piana e resistente al calore.
- Inserire la spina in una presa di corrente.

AVVERTENZA

- ▶ Se si intende spegnere il tostapane, staccare sempre la spina dalla presa. Solo in questo modo l'apparecchio è privo di corrente.

Prima di utilizzare l'apparecchio per la prima volta

- Azionare il tostapane a vuoto 3 volte con l'impostazione di doratura massima "6".
- Pulire quindi il tostapane come descritto al capitolo "Pulizia".

AVVERTENZA

- ▶ il tasto di comando ⑧ si inserisce solo con il cavo di rete collegato.
- ▶ Durante il primo impiego può svilupparsi un leggero odore (e anche una leggera formazione di fumo). Si tratta di un evento normale che cessa dopo poco tempo. Provvedere a una sufficiente aerazione. Aprire ad esempio una finestra.

Uso

Regolazione del grado di doratura

Il grado di doratura desiderato da "chiaro" (1) a "scuro" (6) può essere regolato in continuo con il regolatore di doratura ②.

Tostatura

ATTENZIONE! PERICOLO D'INCENDIO!

- ▶ Non coprire i vani di tostatura ⑦ mentre l'apparecchio è in funzione. Sussiste il pericolo d'incendi! L'apparecchio potrebbe danneggiarsi irrimediabilmente!

AVVERTENZA

- ▶ Se nel tostapane è presente un solo toast, per ottenere la stessa doratura di quando si preparano 2 toast ridurre il regolatore ② del grado di doratura di ca. 1 livello.

- 1) Dopo aver impostato il grado di doratura desiderato, collocare il pane nel vano di tostatura ⑦.
- 2) Premere il tasto di comando ⑧ verso il basso. La centratura automatica consente di centrare il pane inserito nel vano di tostatura ⑦. Durante il procedimento di tostatura, la spia di controllo integrata nel tasto "Stop"  ③ si accende.
- 3) Al raggiungimento del grado di doratura desiderato, il tostapane si spegne automaticamente, la spia di controllo si spegne e le fette di pane vengono espulse verso l'alto.

Interruzione del procedimento di tostatura

Se si desidera interrompere il procedimento di tostatura, premere il tasto Stop  ③. Il tostapane si spegne e le fette di pane vengono espulse verso l'alto.

Funzione di riscaldamento

La funzione di riscaldamento permette di riscaldare il pane senza dorarlo. Essa è utile ad esempio per riscaldare il pane tostato che si è raffreddato. Il pane viene riscaldato solo brevemente.

- 1) Inserire il pane e premere il tasto di comando ⑧ verso il basso.
- 2) Premere il tasto "Riscaldamento"  ④. La spia integrata si accende.
- 3) Quando il pane è nuovamente riscaldato, l'apparecchio si spegne automaticamente e le fette di pane vengono respinte verso l'alto.



NOTA

- ▶ Per disattivare nuovamente la funzione di riscaldamento, premere di nuovo il tasto "Riscaldamento"  ④. La spia di controllo integrata si spegne, il procedimento di riscaldamento continua come normale procedimento di tostatura.

Funzione di scongelamento

Tramite l'azionamento del tasto "Scongelamento"  ⑤ è possibile scongelare e tostare anche il pane congelato. Il tostapane in tal caso riscalda il pane lentamente. Con l'attivazione della funzione di scongelamento, nel caso di un toast surgelato si ottiene la stessa doratura di quando si prepara un toast fresco.

- 1) Dopo aver impostato il grado di doratura desiderato, collocare il pane nel vano di tostatura ⑦.
- 2) Premere il tasto di comando ⑧ verso il basso.

- 3) Azionare il tasto "Scongelo"  5. La spia di controllo integrata si accende.
- 4) Se il procedimento di scongelamento e tostatura è terminato, il tostapane si spegne automaticamente, la spia di controllo inserita nel tasto "Scongelo"  5 si spegne e le fette di pane vengono respinte nuovamente verso l'alto.

NOTA

- Per disattivare nuovamente la funzione di scongelamento, premere di nuovo il tasto "Scongelo"  5. La spia di controllo integrata si spegne, il procedimento di scongelamento continua come normale procedimento di tostatura.

Riscaldamento dei panini per renderli croccanti

Non collocare mai i panini direttamente sul tostapane, bensì utilizzare sempre l'apposito accessorio per panini 6.

- 1) Estrarre entrambi i piedi di appoggio dell'accessorio per panini 6.
- 2) Collocare l'accessorio per panini 6 sull'apparecchio in modo tale che i piedi di appoggio sporgano nei vani di tostatura 7 e il ponticello sporga fra i vani di tostatura 7 nelle curvature dei piedi di appoggio. In tal modo l'accessorio per panini 6 poggia saldamente sull'apparecchio.
- 3) Collocare i panini sull'accessorio per panini 7 e avviare il processo di tostatura. Regolare il regolatore del grado di doratura 6 sul grado di doratura desiderato. Si consiglia di regolare il grado di doratura su 2, tuttavia la regolazione può variare a seconda dell'alimento da tostare e del gusto personale.

NOTA

- Dopo il procedimento di tostatura i panini sono bollenti.
- 4) Non appena il tostapane si spegne, girare i panini per farli dorare sull'altro lato e riaccendere il tostapane.
 - 5) Se non si utilizza più l'accessorio per panini 6, è possibile riporlo in modo che non occupi spazio:
 - Attendere fino al raffreddamento dell'accessorio per panini 6.
 - Rimuoverlo dall'apparecchio.
 - Comprimerne un poco i piedini di appoggio dell'accessorio per panini 6 in modo da poterli chiudere e farli aderire.

Cassetto di raccolta delle briciole

Nel corso della tostatura, le briciole in caduta finiscono nel cassetto di raccolta delle briciole 10.

- 1) Per rimuovere le briciole, estrarre il cassetto di raccolta delle briciole 10.
- 2) Rimuovere le briciole.
- 3) Spingere il cassetto di raccolta delle briciole 10 nuovamente nel tostapane, fino all'inserimento percepibile.

Pulizia

⚠ PERICOLO DI SCOSSA ELETTRICA

- ▶ Prima di pulire l'apparecchio, disinserire la spina dalla presa.



Non immergere mai l'apparecchio in acqua o altri liquidi! In caso contrario, sussiste il pericolo di morte per folgorazione.

⚠ AVVISO! PERICOLO DI LESIONI!

- ▶ Fare raffreddare il tostapane prima della pulizia. Pericolo di ustioni!

ATTENZIONE! DANNI MATERIALI!

- ▶ Non utilizzare detergenti abrasivi o corrosivi. Essi attaccano la superficie dell'apparecchio.
- Pulire l'apparecchio con un panno asciutto o con uno straccio leggermente inumidito.
- Pulire l'accessorio per panini **6** con un panno umido.
- Svotare regolarmente la cassetta di raccolta delle briciole **10**, per evitare incendi.

Conservazione

- Pulire il tostapane come descritto al capitolo "Pulizia".
- Avvolgere il cavo intorno all'avvolgicavo **9** nella direzione indicata dalla freccia sul lato inferiore del tostapane.

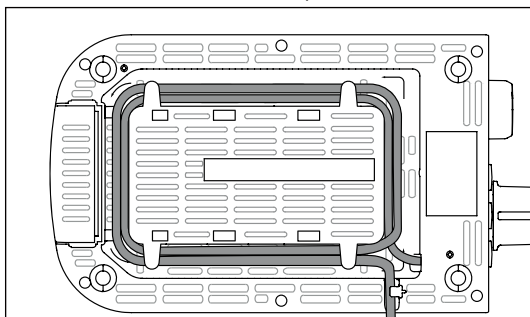

- Conservare il tostapane in un luogo asciutto.

Guasti e possibili rimedi

Guasto	Causa	Soluzione
L'apparecchio non funziona.	La spina di rete non è inserita nella presa.	Collegare la spina di rete alla rete elettrica.
	L'apparecchio è guasto.	Rivolgersi al servizio clienti
Le fette tostate diventano troppo scure.	È stato impostato un grado di doratura troppo elevato.	Impostare il grado di doratura 2 a un livello inferiore.
Le fette di pane non vengono tostate.	È stato impostato un grado di doratura troppo basso.	Impostare il grado di doratura 2 a un livello più alto.
Il tasto di comando 8 non si inserisce se spinto verso il basso.	La spina di rete non è inserita nella presa.	Inserire la spina in una presa di rete.
	L'apparecchio è guasto.	Rivolgersi al servizio clienti.

Smaltimento

Valido solo per la Francia:



Il prodotto, l'imballaggio e il libretto di istruzioni sono riciclabili, sono soggetti ad una responsabilità estesa del produttore e vengono raccolti in maniera differenziata.

Smaltimento dell'apparecchio



Il simbolo del bidone dei rifiuti barrato, raffigurato lateralmente, indica che l'apparecchio è soggetto alla Direttiva 2012/19/EU. Tale direttiva prescrive che, al termine della sua vita utile, l'apparecchio non venga smaltito assieme ai normali rifiuti domestici, bensì conferito in appositi centri di raccolta, centri di riciclaggio o aziende di smaltimento.

Lo smaltimento è gratuito per l'utente. Rispettare l'ambiente e smaltire l'apparecchio in modo conforme alle direttive pertinenti.

Se l'apparecchio usato contiene dati personali, si è responsabili di eliminarli prima di restituire l'apparecchio.



Per lo smaltimento del prodotto una volta che ha terminato la sua funzione, informarsi presso l'amministrazione comunale.

Smaltimento dell'imballaggio



I materiali di imballaggio sono stati selezionati in relazione alla loro ecocompatibilità e alle caratteristiche di smaltimento, pertanto sono riciclabili. Smaltire il materiale di imballaggio inutilizzato in conformità alle vigenti norme locali.



Smaltire l'imballaggio conformemente alle norme di tutela ambientale. Tenere conto dei codici presenti sui vari materiali di imballaggio ed eventualmente separare i materiali effettuando una raccolta differenziata. I materiali di imballaggio presentano codici costituiti da abbreviazioni (a) e numeri (b) con il seguente significato: 1-7: materie plastiche, 20-22: carta e cartone, 80-98: materiali composti.

Garanzia della Kompernass Handels GmbH

Egregio Cliente,

Questo apparecchio ha una garanzia di 3 anni dalla data di acquisto. Qualora questo prodotto presentasse vizi, Le spettano diritti legali nei confronti del venditore del prodotto. La garanzia qui di seguito descritta non costituisce alcun limite a tali diritti legali.

Condizioni di garanzia

Il periodo di garanzia decorre dalla data di acquisto. Si prega di conservare bene lo scontrino di cassa. Quest'ultimo è necessario come prova d'acquisto.

Qualora entro tre anni a partire dalla data d'acquisto del prodotto si presentasse un difetto del materiale o di fabbricazione, provvederemo a nostra discrezione a riparare o a sostituire gratuitamente il prodotto oppure a rimborsare il prezzo d'acquisto. Questa prestazione di garanzia ha come presupposto che l'apparecchio guasto e la prova d'acquisto (scontrino di cassa) vengano presentati entro il termine di tre anni e che si descriva per iscritto in cosa consiste il difetto e quando si è evidenziato.

Se il vizio rientra nell'ambito della nostra garanzia, il Suo prodotto verrà riparato o sostituito da uno nuovo. Con la riparazione o la sostituzione del prodotto non decorre un nuovo periodo di garanzia.

Periodo di garanzia e diritti legali di rivendicazione di vizi

Il periodo di garanzia non viene prolungato da interventi in garanzia. Ciò vale anche per le parti sostituite e riparate. Danni e vizi eventualmente già presenti al momento dell'acquisto devono venire segnalati immediatamente dopo che l'apparecchio è stato disimballato. Le riparazioni eseguite dopo la scadenza del periodo di garanzia sono a pagamento.

Ambito della garanzia

L'apparecchio è stato prodotto con cura secondo severe direttive qualitative e debitamente collaudato prima della consegna.

La prestazione in garanzia vale per difetti del materiale o di fabbricazione. Questa garanzia non si estende a componenti del prodotto esposti a normale logorio, che possono pertanto essere considerati come componenti soggetti a usura (esempio capacità della batteria, calcificazione, lampade, pneumatici, filtri, spazzole...). La garanzia non si estende altresì a danni che si verificano su componenti delicati (esempio interruttori, batterie, parti realizzate in vetro, schermi, accessori vari) nonché danni derivanti dal trasporto o altri incidenti.

Questa garanzia decade se il prodotto è stato danneggiato oppure utilizzato o sottoposto a interventi di manutenzione in modo non conforme. Per un utilizzo adeguato del prodotto si devono rigorosamente rispettare tutte le istruzioni espresse nel manuale di istruzioni per l'uso. Si devono assolutamente evitare modalità di utilizzo e azioni che il manuale di istruzioni per l'uso sconsiglia o da cui esso mette in guardia.

Il prodotto è destinato esclusivamente all'uso domestico e non a quello commerciale. La garanzia decade in caso di impiego improprio o manomissione, uso della forza e interventi non eseguiti dalla nostra filiale di assistenza autorizzata.

Trattamento dei casi di garanzia

Per garantire una rapida evasione della Sua richiesta, La preghiamo di seguire le seguenti istruzioni:

- Tenga a portata di mano per qualsiasi richiesta lo scontrino di cassa e il codice dell'articolo (IAN) 425076_2301 come prova di acquisto.
- Il codice dell'articolo è riportato sulla targhetta identificativa o su un'incisione presenti sul prodotto, sul frontespizio del manuale di istruzioni (in basso a sinistra) o su un adesivo applicato alla parte posteriore o inferiore del prodotto.
- Qualora si presentassero malfunzionamenti o altri tipi di vizi, contatti innanzitutto il reparto assistenza clienti qui di seguito indicato **telefonticamente** o via **e-mail**.
- Una volta che il prodotto è stato registrato come difettoso, lo può poi spedire a nostro carico, provvedendo ad allegare la prova di acquisto (scontrino di cassa), una descrizione del vizio e l'indicazione della data in cui si è presentato, all'indirizzo del servizio di assistenza clienti che Le è stato comunicato.



Sul sito www.lidl-service.com è possibile scaricare questo e molti altri manuali di istruzioni, filmati sui prodotti e software d'installazione.

Con questo codice QR si giunge direttamente al sito dell'assistenza clienti Lidl (www.lidl-service.com) e con la digitazione del codice articolo (IAN) 425076_2301 si può aprire il manuale di istruzioni di proprio interesse.

Assistenza

IT Assistenza Italia

Tel.: 800781188

E-Mail: kompennass@lidl.it

IAN 425076_2301

Importatore

Badi che il seguente indirizzo non è quello del servizio di assistenza clienti. Contatti innanzitutto il servizio di assistenza clienti indicato.

KOMPERNASS HANDELS GMBH

BURGSTRASSE 21

44867 BOCHUM

GERMANIA

www.kompennass.com

Tartalomjegyzék

Bevezetés	146
Rendeltetésszerű használat	146
A csomag tartalma	146
A készülék leírása	147
Műszaki adatok	147
Biztonsági utasítások	148
A használatra vonatkozó tippek	150
A készülék felállítása	150
Első használat előtt	151
Működtetés	151
A pirítási fok beállítása	151
Pirítás	151
A pirítási folyamat megszakítása	152
Felmelegítő funkció	152
Olvasztó funkció	152
Zsemle ropogósra melegítése	153
Morzsatálca	153
Tisztítás	154
Tárolás	154
Hibaelhárítás	155
Ártalmatlanítás	155
A készülék ártalmatlanítása	155
A csomagolás ártalmatlanítása	156
A Kompernass Handels GmbH garanciája	156
Szerviz	158
Gyártja	158

Bevezetés

Gratulálunk új készüléke megvásárlásához!

Vásárlásával modern és kiváló minőségű termék mellett döntött. A használati útmutató a termék része. Fontos tudnivalókat tartalmaz a biztonságra, használatra és ártalmatlanításra vonatkozólag. A termék használata előtt ismerkedjen meg a használati és biztonsági utasításokkal. Csak a leírtak szerint és a megadott célokra használja a terméket. A készülék harmadik személynek történő továbbadásakor adja a termékhez valamennyi leírást is.

Rendeltetészerű használat

Ez a készülék kizárólag kenyérszelet, toasztkenyér és zsemle magánháztartásokban történő pirítására szolgál. Nem alkalmas más élelmiszerekkel vagy anyagokkal való használatra.

Ez a készülék kizárólag magánháztartásokban való használatra alkalmas. Ne használja a készüléket kereskedelmi célokra!

A csomag tartalma

A készüléket szabványszerűen az alábbi elemekkel szállítjuk:

- Kétrekeszes kenyérpirító
- Zsemletartó
- Használati útmutató

- 1) Vegye ki a kartondobozból a készüléket és a használati útmutatót!
- 2) Távolítsa el az összes csomagolóanyagot!

TUDNIVALÓ

- ▶ Ellenőrizze a csomag tartalmát, hogy hiánytalan-e és nincs-e rajta látható sérülés.
- ▶ Ha hiányos a csomag, vagy hiányos csomagolás, ill. szállítás miatt meg van sérülve, forduljon az ügyfélszolgálati forródrótunkhoz (lásd a **Szervíz** részben)

A készülék leírása

„A” ábra:

- ➊ kezelógomb
- ➋ kábelcsipesz
- ➌ „kiolvasztó” gomb 
- ➍ „felmelegítő” gomb 
- ➎ „stop” gomb 
- ➏ pirításszabályozó

„B” ábra:

- ➐ zsemletartó
- ➑ pirító nyílások
- ➒ kábelcsévélő
- ➓ morzsatálca

Műszaki adatok

Feszültség	220 - 240 V ~ (váltóáram), 50 - 60 Hz
Teljesítményfelvétel	850 W
	A készülék élelmiszerekkel érintkező részei élelmiszerbiztosak.

Biztonsági utasítások

ÁRAMÜTÉS VESZÉLYE

- ▶ A veszélyek elkerülése érdekében a sérült csatlakozóvezetékét a gyártónak, a gyártó vevőszolgálatának vagy hasonló szak-képzett személynek kell kicserélnie.
- ▶ A készüléket csak száraz helyiségekben használja, a szabadban ne.



Soha ne merítse a készüléket vízbe vagy más folyadékba! Egyébként elektromos áramütés miatti életveszély áll fenn.

- ▶ Soha ne dugjon be evőeszközt vagy más fémtárgyat a piritónyílásba.
- ▶ Győződjön meg arról, hogy a készülék ne kerüljön érintkezésbe vízzel. Ne üzemeltesse a készüléket víz közelében vagy folyadékot tartalmazó edények mellett.
- ▶ Ügyeljen arra, hogy a hálózati kábel ne legyen vizes vagy nedves üzemeltetés közben. Tárolja úgy, hogy ne szorulhasson be és más módon se sérülhessen meg.
- ▶ Használat után mindig húzza ki a csatlakozót az aljzatból a véletlenszerű bekapcsolás elkerülése érdekében.

⚠ FIGYELMEZTETÉS! SÉRÜLÉSVESZÉLY!

- ▶ A készüléket 8 éves kor feletti gyermekek és csökkent fizikai, érzékszervi vagy mentális képességű vagy tapasztalattal illetve tudással nem rendelkező személyek felügyelet mellett használhatják, vagy ha felvilágosították őket a készülék biztonságos használatáról és megértették az ebből eredő veszélyeket.
- ▶ Gyerekeknek nem szabad a készülékkel játszani.
- ▶ A tisztítást és a felhasználói karbantartást nem végezhetik gyermekek, csak ha elmúltak 8 évesek és felügyelet mellett vannak. A 8 évesnél fiatalabb gyermekeket tartsuk távol a készüléktől és a csatlakozó vezetéktől.
- ▶ A készülék részei üzemelés közben felforrósodhatnak. Ezért csak a kezelőelemeket fogja meg.
- ▶ A készüléket stabil, csúszásmentes és egyenes felületen üzemeltesse.
- ▶ Ne használjon külső kapcsolóórát vagy külön távműködtető rendszert a készülék üzemeltetésére.
- ▶ Teljesen tekerje le a hálózati kábelt a kábelcsévélőről, mielőtt használná a készüléket.
- ▶ Égési sérülés veszélye áll fenn, ha nem normál toast kenyeret használ! Kisebb méret vagy forma esetén fennáll a veszély, hogy a megpirított kenyér kivétele közben hozzáér a készülék forró részeihez.

FIGYELEM! TŰZVESZÉLY!

- ▶ A pirítandó élelmiszer meggyulladhat! Ezért a készüléket nem helyezze gyúlékony tárgyak közelébe vagy alá, különösen ne függönyök vagy faliszekrények alá.
- ▶ A készüléket nem szabad gyúlékony anyagok közelében használni.
- ▶ Működés közben soha ne vegye le a kenyérpírító tetejét.

A használatra vonatkozó tippek

- Ne pirítson túl nagy, vagy túl vastag szelet kenyeret, mert az könnyen beszorulhat. Ha beszorulna egy kenyérszelet, először húzza ki csatlakozót a dugaszoló aljzatból. A beszorult kenyérszeletet tompa fapálcával (pl. ecsetszárral) veheti ki. Eközben ne érjen hozzá a fűtőszálhoz.
- Az egyes kenyérszeletek fajtájából, nedvességtartalmából és vastagságából adódó különbségek befolyásolják a kenyér pirulását. Ezért a pirításnak szánt kenyeret lehetőleg zárt csomagolásban tároljuk. Először mindig a legkisebb fokozatot próbáljuk ki.
- Száraz kenyér pirításához alacsony pirítási fokot válasszunk, mert a száraz kenyér gyorsabban pirul a frissnél.
- Sötét kenyérhez magasabb pirítási fokot válasszunk, mint világos kenyérhez, pl. fehér kenyérhez.
- A pirításszabályzó gombon **6** lévő számok nem a perceket jelzik. Csupán a pirítási fokra vonatkoznak.
- Ha el szeretnénk kerülni, hogy a kenyérpirító túlhevüljön, és egyenletesen szeretnénk megpirítani a kenyeret, a két pirítás között kb. 15 másodpercet várjon.
- A pirításszabályzón **6** lévő legmagasabb fokozatot csak sötét fajtájú nagy szelet kenyérhez használjuk. Világos kenyér ezen a fokozaton megégne és élvezhetetlenné válna. Ezenkívül füst is képződhet. Ebben az esetben azonnal nyomja meg a „Stop” gombot **5** és húzza ki a csatlakozót a dugaszoló aljzatból.

A készülék felállítása

FIGYELEM! TŰZVESZÉLY!

- ▶ Ezért a készüléket nem helyezze gyúlékony tárgyak közelébe vagy alá, különösen ne függönyök vagy faliszekrények alá.
- Tekerje le teljesen a hálózati kábelt a kenyérpirító alján lévő kábelcsévélőről **9** és vezesse át a kábelcsipeszen **2**.
- Állítsa a készüléket sima és hőálló felületre.
- Csatlakoztassa a hálózati csatlakozót egy aljzatba.

TUDNIVALÓ

- ▶ Mindig húzza ki a hálózati csatlakozódugót a csatlakozó aljzatból akkor, ha üzemem kívül szeretné helyezni a kenyérpirítót. Csak így áramtalanítható teljesen a készülék.

Első használat előtt

- A kenyérpíritót 3 toaszt nélkül kapcsolja be legmagasabb fokozaton „6”.
- A kenyérpíritót ezt követően a Tisztítás és ápolás fejezetben leírtak szerint tisztítsa.

TUDNIVALÓ

- ▶ A kezelógomb **1** csak akkor pattan be a helyére, ha be van dugva a csatlakozó.
- ▶ Az első használatkor enyhe szag képződhet (kis füst is képződhet). Ez normális és rövid idő elteltével eláll. Gondoskodjon megfelelő szellőzésről. Például nyissa ki az ablakot.

Működtetés

A pírítási fok beállítása

A kívánt pírítási fokot "világostól" (1) "sötétig" (6) a pírítási idő elektronikájának pírításszabályozójával **6** lehet fokozatmentesen beállítani.

Pírítás

FIGYELEM! TŰZVESZÉLY!

- ▶ A kenyérpíritó üzemelése közben nem szabad letakarni a pírítónyílásokat **8**. Tűzveszély áll fenn! A készülékben helyrehozhatatlan kár keletkezhet!

TUDNIVALÓ

- ▶ Ha csak egy kenyeret tesz a kenyérpíritóba, akkor a pírítás-szabályozót **6** kb. 1 fokozat forgassa vissza egy fokozattal, fokozat pírítás hoz hasonló pírítási eredményt érhet el.

- 1) A kívánt pírítási fok beállítása után helyezzen be egy kenyeret a pírítómélyedésbe **8**.
- 2) Nyomja le a kezelógombot **1**. Az automatikus kenyércentrírozó középre igazítja a behelyezett kenyeret a pírítómélyedésbe **8**. Pírítás közben a „Stop” gombba **2** **5** beépített ellenőrzőlámpa világít.
- 3) Ha elérte a kívánt barnítási fokot, akkor a kenyérpíritó automatikusan lekapcsol és kiadja a kenyérszeleteket.

A pirítási folyamat megszakítása

Ha meg akarja szakítani a pirítást, nyomja meg a Stop gombot  ⑤. A kenyérpirító magától kikapcsol és a kenyérszeletek feljönnek.

Felmelegítő funkció

A felmelegítő funkció lehetővé teszi a kenyér pirítás nélküli felmelegítését. Például ha a pirított kenyér kihűl. A kenyér ekkor rövid idő alatt újra felmelegedik.



- 1) Állítsa a pirításszabályozót ① helyzetbe.
- 2) Nyomja meg a „felmelegítő” gombot  ④. A beépített ellenőrzőlámpa világít.
- 3) Ha a kenyér megint felmelegedett, a készülék magától kikapcsol és a kenyérszelet feljön.

TUDNIVALÓ

- ▶ Nyomja meg még egyszer a „felmelegítő”  gombot ④ a melegítő funkció kikapcsolásához. A beépített ellenőrzőlámpa kialszik, és a melegítő folyamat normális pirítási folyamatként folytatódik.

Olvasztó funkció

A „Kiolvasztó” gomb  ③ megnyomásával fagyasztott toasztkenyeret lehet kiengedni és megpirítani. A kenyérpirító közben lassan melegíti meg a kenyeret. A kiolvasztás funkció aktiválásával fagyasztott toast kenyér pirítása esetén ugyanolyan barnulás érhető el, mint egy friss toast kenyér normális pirítása esetén.

- 1) A kívánt pirítási fok beállítása után helyezzen be egy kenyeret a pirítómélyedésbe ①.
- 2) Nyomja le a kezelőgombot ①.
- 3) Nyomja meg a „Kiolvasztás” gombot  ③. A beépített ellenőrzőlámpa világít.
- 4) Ha befejeződött a kiolvasztás és pirítás, a kenyérpirító magától kikapcsol, a „Kiolvasztás” gombba  ③ beépített ellenőrzőlámpa kialszik és a kenyérszeletek feljönnek.

TUDNIVALÓ

- ▶ Nyomja meg még egyszer a „kiolvasztó”  gombot ③ a kiolvasztás funkció kikapcsolásához. A beépített ellenőrzőlámpa kialszik, és a kiolvasztó folyamat normális pirítási folyamatként folytatódik.

Zsemle ropogásra melegítése

A zsemlet soha ne tegye közvetlenül a kenyérpíritóra, hanem használja a zsemletartót **7**.

- 1) Hajtsa ki a zsemletartó **7** két támasztólábát.
- 2) Úgy állítsa a zsemletartót **7** a készülékre, hogy a támasztólábak a pirítónyílásokba **8** nyúljanak és a pirítónyílások **8** közötti összekötő rész a támasztólábak kiemelkedéseibe nyúljon. Így a zsemletartó **7** stabilan áll a készüléken.
- 3) Helyezze a zsemlet a zsemletartóra **7** és indítsa el a pirítást. Állítsa be a pirításszabályozót **6** a kívánt pirítási fokozatra. Javasoljuk az 2. pirítási fokozat beállítását, a beállítás viszont a pirítani kívánt terméktől és a személyes ízléstől függően változhat.

TUDNIVALÓ

► A zsemlek a pirítás után forrók.

- 4) Ha a kenyérpíritó kikapcsol, fordítsa meg a zsemlet, hogy a másik oldala is megpiruljon és kapcsolja be ismét a kenyérpíritót.
- 5) Ha nincs szüksége a zsemletartóra **7**, akkor helytakarékosan tárolhatja:
 - Várjon, amíg a zsemletartó **7** lehűl.
 - Vegye le a zsemletartót a készülékről.
 - Hajtsa vissza a zsemletartó **7** támasztólábait.

Morzsatálca

Pirítás közben a morzsa a morzsatálcában **10** gyűlik össze.

- 1) A morzsa eltávolításához húzza ki a morzsatálcát **10**.
- 2) Vegye ki a morzsát.
- 3) Tolja vissza a morzsatartót a morzsatálcába **10**, hogy érezhetően bepattanjon a helyére.

Tisztítás

⚠ ÁRAMÜTÉS VESZÉLYE

- ▶ Húzza ki először a csatlakozó dugót a konnektorból, mielőtt a készüléket tisztítaná.



Soha ne merítse a készüléket vízbe vagy más folyadékba!
Egyébként elektromos áramütés miatti életveszély áll fenn.

⚠ FIGYELMEZTETÉS! SÉRÜLÉSVESZÉLY!

- ▶ Tisztítás előtt hagyja kihűlni a kenyérpíritót. Megégetheti magát!

FIGYELEM! ANYAGI KÁR VESZÉLYE!

- ▶ Ne használjon erős vagy súroló hatású szert, mert az kárt tehet a készülék felületében.
- A készülék házát száraz, vagy enyhén benedvesített törülközővel tisztítsa.
- Törölje le nedves törülközővel a zsemletartót **7**.
- Rendszeres időközönként ürítse ki a morzsatálcat **10**, hogy elkerülje az égésveszélyt.

Tárolás

- A kenyérpíritót a „Tisztítás” fejezetben leírtak szerint tisztítsa meg.
- Tekerje a hálózati kábelt a kábelcsévélő **9** köré a nyíl irányába a kenyérpíritó alján lévő:

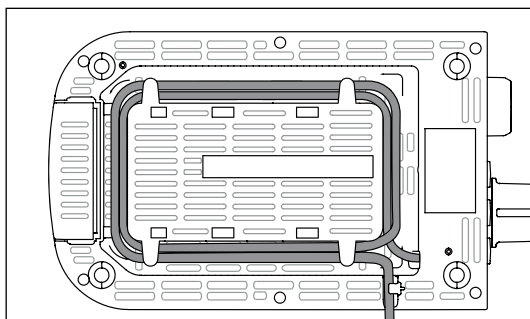

- A kenyérpíritót mindig száraz helyen tárolja.

Hibaelhárítás

Zavar	Ok	A probléma orvoslása
A készülék nem működik.	A hálózati csatlakozó nincs benne a dugaljban.	Kapcsolja a csatlakozót a hálózatra.
	A készülék meghibásodott.	Forduljon ügyfélszolgálatunkhoz.
A pirított kenyér túl sötét lesz.	Túl magas pirításfok van beállítva.	Vegyen vissza a pirításszabályzón 6 .
A kenyér nem pirul meg.	Túl alacsony pirításfok van beállítva.	Állítsa magasabbra a pirításszabályzót 6 .
A kezelógomb 1 nem pattan be a helyére, ha lenyomom.	A hálózati csatlakozó nincs benne a dugaljban.	Dugja a hálózati dugaszt egy konnektorba.
	A készülék meghibásodott.	Forduljon ügyfélszolgálatunkhoz!

Ártalmatlanítás

Csak Franciaországra vonatkozik:



A termék, a csomagolás és a használati utasítás újrahasznosítható, a gyártó kiterjesztett felelőssége alá tartozik, és szelektív hulladékgyűjtéssel gyűjtik.

A készülék ártalmatlanítása



Az áthúzott kerek szeméttároló itt látható szimbóluma azt jelzi, hogy ez a készülék a 2012/19/EU irányelv hatálya alá tartozik. Ez az irányelv azt mondja ki, hogy a készüléket életciklusa végén nem szabad a szokásos háztartási hulladékkal ártalmatlanítani, hanem külön létrehozott gyűjtőhelyen, újrahasznosító központokban vagy hulladékkezelő üzemben kell leadni.

Ez az ártalmatlanítás az Ön számára díjtalan. Kímélje a környezetet és ártalmatlanítson szakszerűen.

Ha hulladékká vált készüléke személyes adatokat tartalmaz, akkor az Ön felelőssége ezeket törölni, mielőtt a készüléket visszaadja.



Az elhasznált termék ártalmatlanításának lehetőségeiről tájékozódjon települése vagy városa önkormányzatánál.

A csomagolás ártalmatlanítása



A csomagolóanyagokat környezetbarát és hulladék-ártalmatlanítási szempontok szerint választottuk ki és ezért újrahasznosíthatók.

Ártalmatlanítsa a feleslegessé vált csomagolóanyagokat a hatályos helyi előírásoknak megfelelően.



Ártalmatlanítsa a csomagolást környezetbarát módon. Vegye figyelembe a különböző csomagolóanyagokon lévő jelzéseket és adott esetben válassza külön azokat. A csomagolóanyagok rövidítésekkel (a) és számjegyekkel (b) vannak megjelölve, az alábbi jelentéssel: 1–7: műanyagok; 20–22: papír és karton, 80–98: kompozit anyagok.

A Kompernass Handels GmbH garanciája

Tisztelt Vásárlónk!

A készülékre a vásárlás napjától számított 3 év garanciát vállalunk. A termék meghibásodása esetén. Önt jogszabályban foglalt jogok illetik meg az eladóval szemben. Az alábbi garanciánk nem korlátozza vagy szünteti meg a jogszabályban biztosított jogokat.

Garanciális feltételek

A garanciális időszak a vásárlás napján kezdődik. Gondosan őrizze meg a nyugtát. Ez a vásárlás igazolásához szükséges.

Ha a termékvásárlás napjától számított három éven belül anyag- vagy gyártási hibát észlel, akkor a terméket saját belátásunk szerint ingyen megjavítjuk, kicseréljük vagy visszafizetjük az árát. A garancia feltétele a hibás készülék és a vásárlást igazoló bizonylat (pénztári blokk) három éves garanciaidőn belüli bemutatása, valamint a hiba lényegének és megjelenése idejének rövideleírása.

Ha garanciánk fedezetet nyújt a hibára, akkor javított vagy egy új terméket kap vissza. A termék javítása vagy cseréje esetén a garancia nem kezdődik előlről.

Garanciális idő és a jogszabályban foglalt szavatossági igények

A garancia ideje nem hosszabbodik meg a jótállással. Ez a cserélt és javított alkatrészekre is vonatkozik. Az esetlegesen már a vásárláskor is fennálló sérüléseket és hiányosságokat a kicsomagolás után azonnal jelezni kell. A garanciai lejárat után esedékes javítások díjkötelesek.

A garancia köre

A készüléket szigorú minőségi előírások szerint gyártottuk és kiszállítás előtt lelkiismeretesen ellenőriztük.

A garancia anyag- vagy gyártási hibákra vonatkozik. A garancia nem terjed ki a termék normális elhasználódásnak kitett és ezért kopó alkatrészeknek tekinthető alkatrészeire vagy a törékeny alkatrészek – mint például kapcsolók, akkumulátorok vagy üvegből készült alkatrészek – sérüléseire.

A garancia megszűnik akkor, ha a termék megsérül, nem megfelelően használják vagy nem tartják karban. A termék megfelelő használata érdekében a használati útmutatóban foglalt összes utasítást pontosan be kell tartani. Feltétlenül kerülni kell minden olyan felhasználási és kezelési módot, amit a használati útmutató nem javasol, vagy amelynek elkerülésére kifejezetten figyelmeztet.

A termék csak magánhasználatra és nem ipari használatra készült. A garancia érvényét veszti visszaélő szerű vagy szakszerűtlen kezelés, erőszak alkalmazása vagy olyan beavatkozások esetén, amelyeket általunk nem engedélyezett szervizben végeztek el.

A garancia érvényesítése

Ügyének gyors feldolgozása érdekében kövesse a következő utasításokat:

- Kérjük, hogy minden kapcsolatfelvételnél tartsa készenlétben a vásárlást igazoló pénztári blokkot és a cikkszámot (IAN) 425076_2301.
- A cikkszám a termék adattábláján, a termékre gravírozva, a használati útmutató címlapján (balra lent) vagy a termék hátoldalán vagy alján lévő címkén található.
- Működési hiba vagy más hiba észlelése esetén vegye fel a kapcsolatot az alábbi szervizrészleggel **telefonon** vagy **e-mailben**.
- Küldje el díjmentesen a megadott szerviz címére a hibásnak talált terméket és a vásárlást igazoló bizonylatot (pénztári blokk), illetve röviden írja le azt is, hogy hol és mikor jelentkezett a hiba.



Más használati útmutatókhoz, termékbemutató videókhoz és a telepítési szoftverekhez hasonlóan ezt is letöltheti a www.lidl-service.com oldalról.

Ezzel a QR-kóddal közvetlenül a Lidl ügyfélszolgálati oldalra kerülnek (www.lidl-service.com) és a cikkszám megadásával (IAN) 425076_2301 megnyithatja a használati útmutatót.

Szerviz

HU Szerviz Magyarország

Tel.: 06800 21225

E-Mail: kompennass@lidl.hu

IAN 425076_2301

Gyártja

Ügyeljen arra, hogy az alábbi cím nem a szerviz címe. Először forduljon a megjelölt szervizhez.

KOMPERNASS HANDELS GMBH

BURGSTRASSE 21

44867 BOCHUM

NÉMETORSZÁG

www.kompennass.com



KOMPERNASS HANDELS GMBH

BURGSTRASSE 21

44867 BOCHUM

GERMANY

www.kompernass.com

Last Information Update · Stand der Informationen · Version des informations

Stand van de informatie · Stav informací · Stan informáci · Stav informácií

Estado de las informaciones · Tilstand af information · Versione delle informazioni

Információk állása: 04 / 2023 · Ident.-No.: STS850E3-032023-1

IAN 425076_2301