

**ULTIMATE
SPEED**



www.lidl-service.com



CAR SEAT COVER SET

GB IE NI
CAR SEAT COVER SET
Assembly and safety advice

FR BE
HOUSES DE SIEGES AUTO
Instructions de montage et consignes de sécurité

DE AT CH
AUTOSITZBEZUG-SET
Montage- und Sicherheitshinweise

DK
BILSÆDEBETRÆK-SÆT
Monterings- og sikkerhedshenvisninger

NL BE
SET AUTOSTOELBEKLEDINGEN
Montage- en veiligheidsinstructies

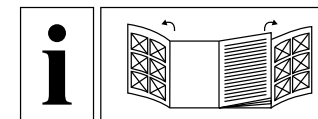

GB IE NI

Before reading, unfold both pages containing illustrations and familiarise yourself with all functions of the product.

DK

Klap begge sider med illustrationerne ud, inden du læser, og sæt dig ind i alle produktets funktioner.

FR BE

Avant de lire le mode d'emploi, ouvrez les deux pages contenant les illustrations et familiarisez-vous ensuite avec toutes les fonctions du produit.

NL BE

Vouw vóór het lezen de beide pagina's met de afbeeldingen open en maak u vertrouwd met alle functies van het product.

DE AT CH

Klappen Sie vor dem Lesen die beiden Seiten mit den Abbildungen aus und machen Sie sich anschließend mit allen Funktionen des Produkts vertraut.

Walser GmbH
Radetzkystraße 114
A-6845 Hohenems
Email: office@walsergroup.com
www.walsergroup.com

Last Information Update - Version des informations
Stand van de informatie - Stand der Informationen: 01 / 2019
Ident.-No.: 315067072019-1

IAN 315067



IAN 315067

GB IE NI
DK BE NL

GB/IE/NI	Assembly and safety advice	Page	5
DK	Monterings- og sikkerhedshenvisninger	Side	6
FR/BE	Instructions de montage et consignes de sécurité	Page	7
NL/BE	Montage- en veiligheidsinstructies	Pagina	9
DE/AT/CH	Montage- und Sicherheitshinweise	Seite	10

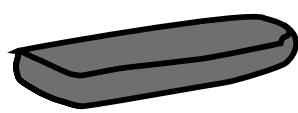
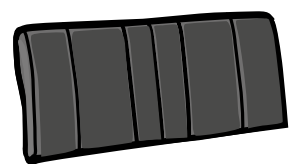
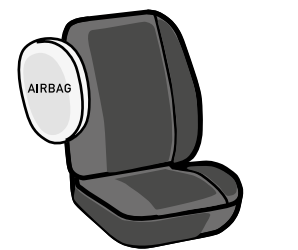
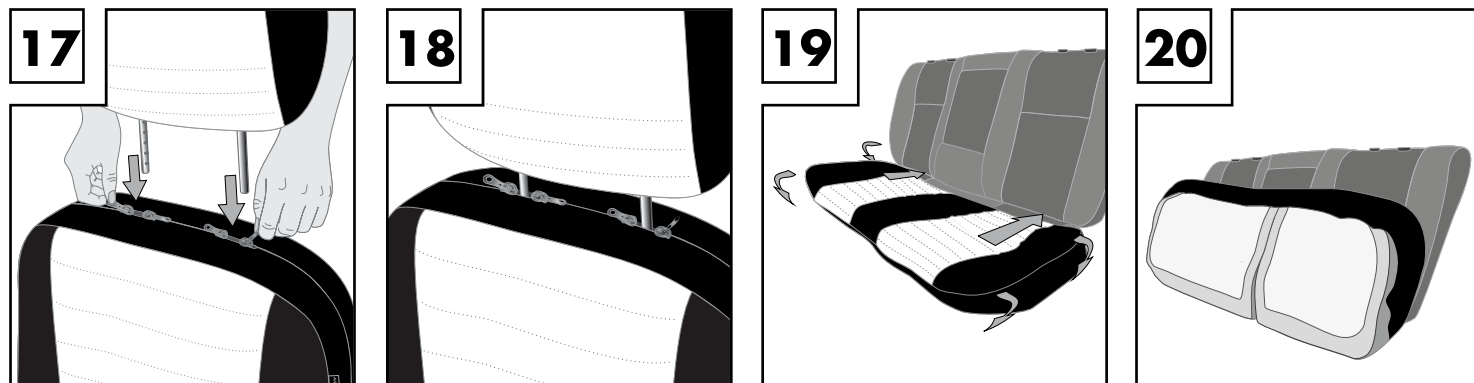
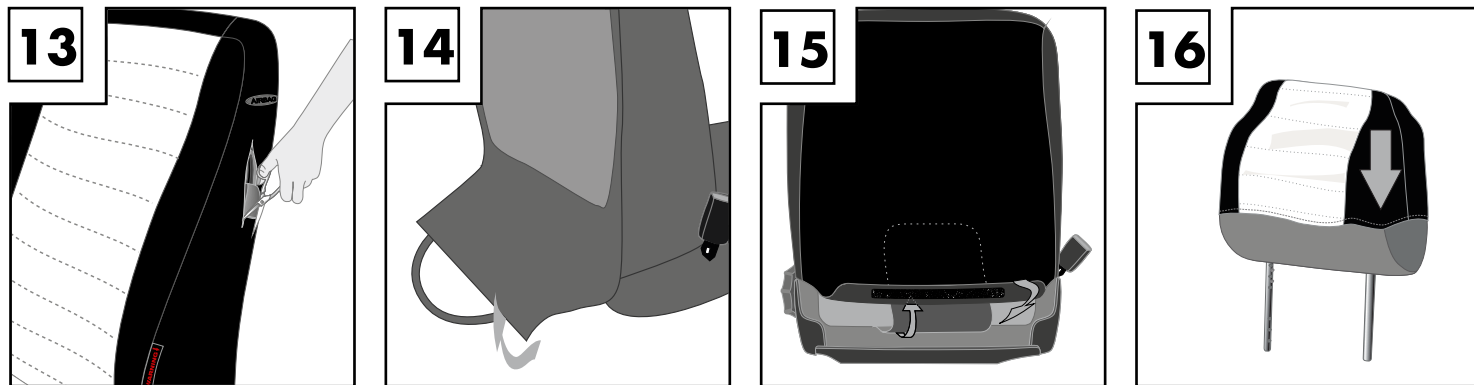
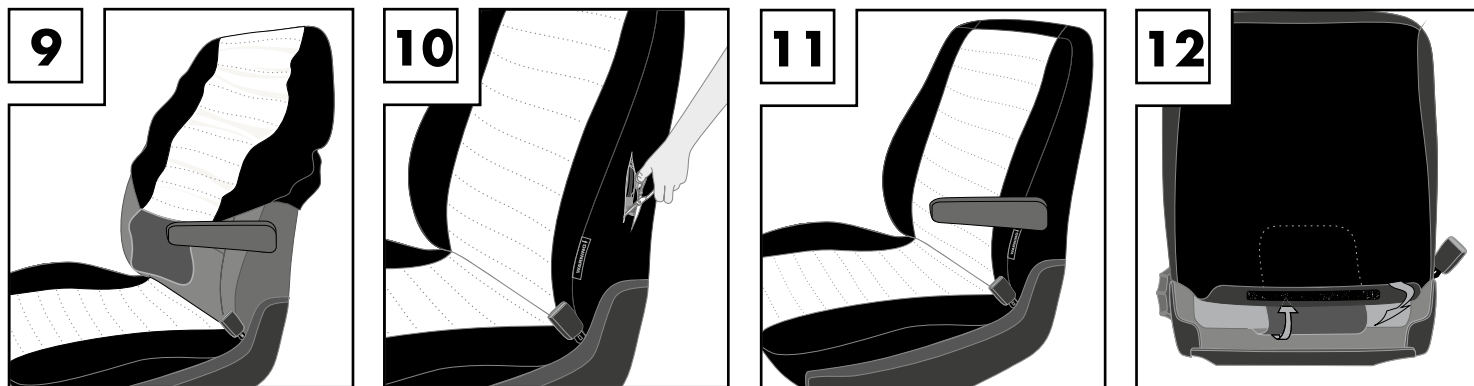
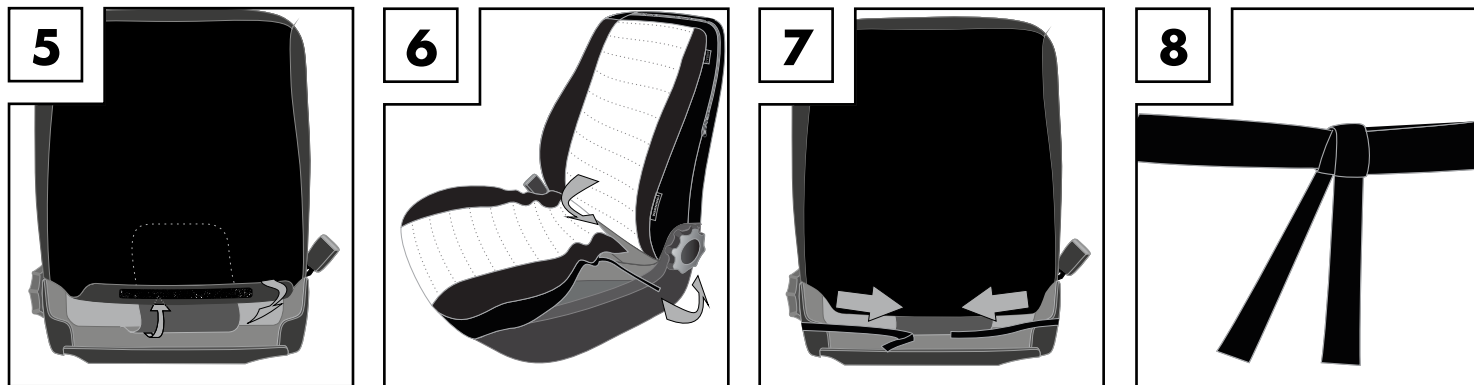
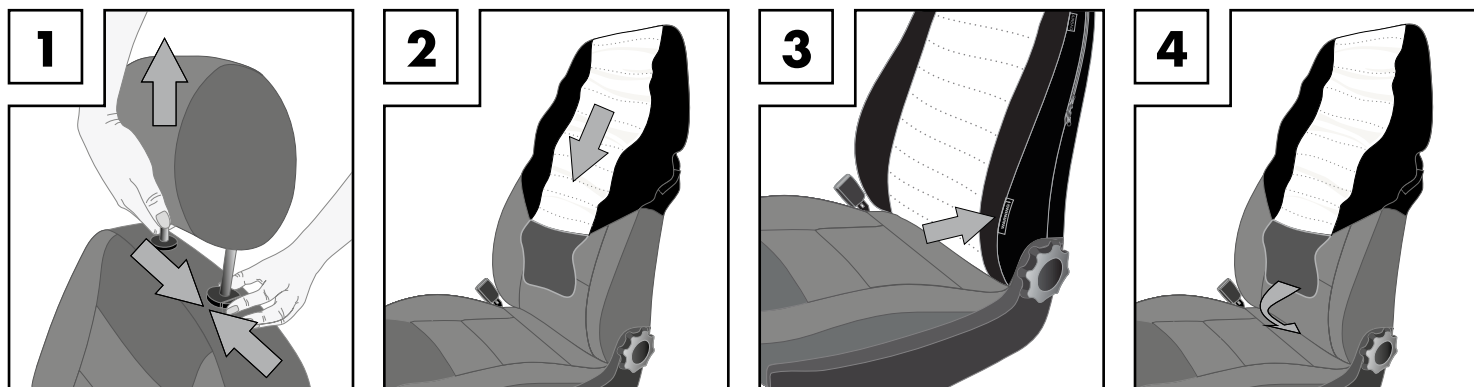

GB IE NI

Scope of delivery

- 2 x covers for front seats (in 1 or 2 parts according to design)
- 2 - 5 x covers for headrests (according to design)
- 1 x cover for rear backrest (in 1 to 5 parts according to design)
- 1 x cover for back seat (not separable)

List of types

DK

Leverede dele

- 2 x betræk til forsæder (med 1 eller 2 dele afhængigt af modellen)
- 2-5 x betræk til hovedstøtter (afhængigt af modellen)
- 1 x betræk til ryglæn til bagsædet (med 1 til 5 dele, afhængigt af modellen)
- 1 x betræk til bagsædet (kan ikke deles)

Typeliste

FR BE

Contenu de la livraison

- 2 x housses sièges avant (en 1 ou 2 éléments, selon la référence de l'article)
- 2-5 x housses appui-têtes (selon la référence de l'article)
- 1 x housse dossier banquette arrière (en 1 à 5 éléments, selon la référence de l'article)
- 1 x housse banquette arrière (non fractionnable)

Liste de modèle

NL BE

Omvang van de levering

- 2 x omtrek voorzitting (in 1 of 2 delen, afhankelijk per artikeluitvoering)
- 2-5 x omtrekken hoofdsteunen (afhankelijk per artikeluitvoering)
- 1 x omtrek achterbankleuning (in 1 tot 5 delen, afhankelijk per artikeluitvoering)
- 1 x omtrek achterbank zitvlak (niet deelbaar)

Soortenlijst

DE AT CH

Lieferumfang

- 2 x Bezüge Vordersitze (in 1 oder 2 Teilen, je nach Artikelausführung)
- 2-5 x Bezüge Kopfstützen (je nach Artikelausführung)
- 1 x Bezug Rücksitz-Lehne (in 1 bis 5 Teilen, je nach Artikelausführung)
- 1 x Bezug Rücksitz- Sitzfläche (nicht teilbar)

Typenliste

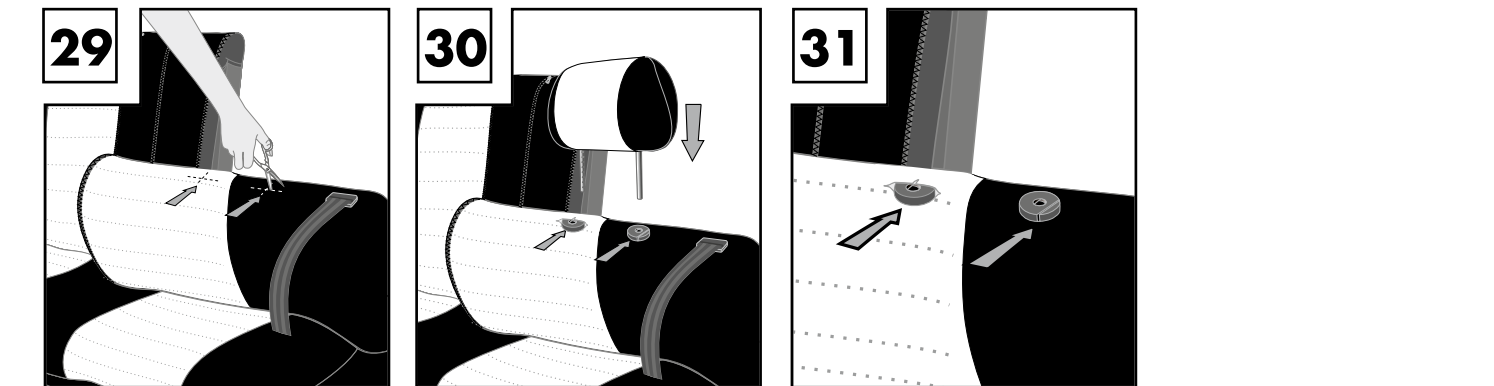
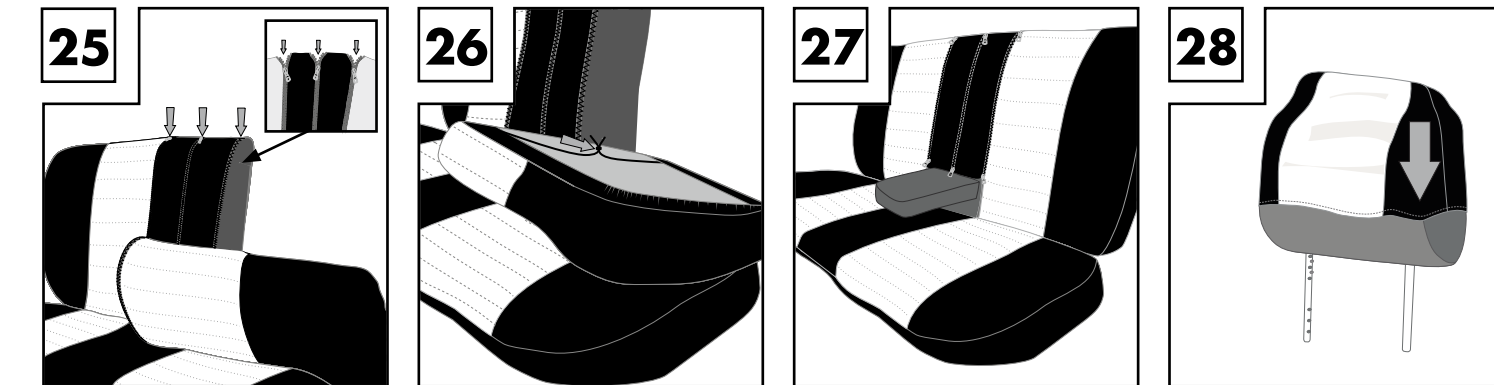
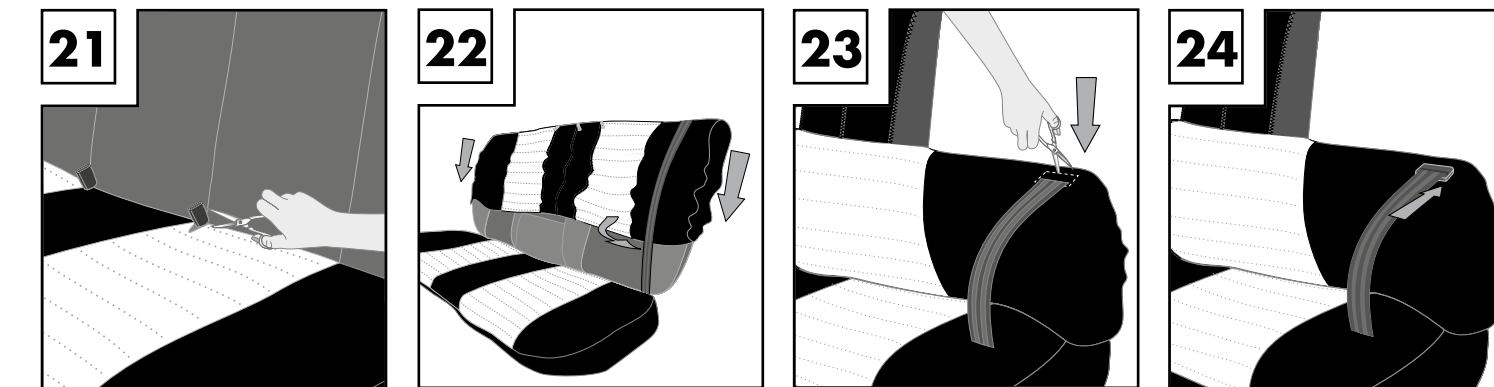

Car seat cover set

• Introduction



We congratulate you on your purchase. You have chosen a high quality product. The instructions for use are to be considered as part of this product. Before using the product, please familiarise yourself with all the safety information and instructions for use. Only use the product as instructed and only for the stated areas of use. If you pass the product on to anyone else, please ensure that you also pass on all the documentation with it.

• Intended use

Set of car seat covers for the driver's seat, passenger's seat and the back seats of cars (according to the enclosed type list).

• Safety instructions

Correct installation res. fastening of the seat covers to the vehicle is essential to guarantee the safety of the user. Please pay attention to the following information when installing the seat covers:



⚠ WARNING! DANGER OF SUFFOCATION! Keep the packaging out of reach of small children.

- Installation is permissible only in cars that are indicated in the list of types on the packaging or in the enclosed, detailed list of types.
- Correct assignment of the seat (driver and front passenger seat). The covers are assigned by the marking „airbag“ attached to the seat cover. This marking must be attached to the outer side of the backrest (see fig. 1.0).

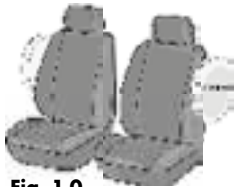

Fig. 1.0

- Headrest inserts, adjustment levers / wheels for release of backrests or armrests may not be covered with the seat cover. Allowances must be made for appropriate inserts. Please observe the instructions given in section "Installation".
- Displaced seat covers must be repositioned. If this is no longer possible due to an advanced state of wear and tear, the cover must be removed or replaced.
- Manipulation of the opening of the seat covers is not permissible (no covering, sewing up or repairs by yourself).

This protective cover has been tested by TÜV Rhineland Group.

⚠ CAUTION! If the seat covers are installed incorrectly, the proper extension and inflation of the seat air bag cannot be guaranteed in the case of a collision.

• Installation of seat covers

You need a pair of pointed scissors.

Important: Please read the information below before installing the seat covers!

- Fig. 1:** Remove headrests (in some car models the headrests must be dismantled in a garage).
- Fig. 2:** Cover the backrest by pulling the cover downwards.
- Fig. 3:** Pay attention to the correct assignment of the side airbag label (right / left seat)! The side airbag label must be located at the outside (door side) of the respective seat.
- Fig. 4:** Pull the strap through between the seat and the backrest.
- Fig. 5:** Then close the fastener.
- Fig. 6:** The draw string faces to the front and downward. The rubber bands face to the rear.
- Fig. 7:** Lead the rubber bands of the draw string round the side of the seat.
- Fig. 8:** Tie the rubber bands of the draw string in a knot behind the seat.

ATTENTION!

Openings for backrest releases, adjustment levers, side levers etc. (as described under fig. 9-13) must be cut out.

If your seat is equipped with armrests, proceed as described under fig. 9. Otherwise go to fig. 12.

- Fig. 9:** Pull the cover down as far as the armrest. The cover must be tightly fitting on top.
- Fig. 10:** Cut the cover in the position of the armrest. The cut-out may not be too large.
- Fig. 11:** Push up the armrest and pull it through the cut-out opening of the cover.
- Fig. 12:** Pull the strap through between the seat and the backrest and close with the fastener.

If your seat is equipped with side levers, proceed as described under fig. 13. Otherwise go to fig. 16.

- Fig. 13:** Cover the seat as described under Fig. 2. The cover must be tightly fitting

on top. Cut the cover in the position of the side lever. The cut-out may not be too large. With the aid of scissors, push the cover under the guide fitting.

If your seat is equipped with seat frame cladding, proceed as described under fig. 14. Otherwise go to fig. 16.

- Fig. 14:** (for Renault and Mercedes) Open the seat frame cladding under the seat. Fold the seat frame cladding under the seat cover.
- Fig. 15:** Pull the strap through between the seat and the backrest. Then close the fastener at the back.
- Fig. 16:** Cover the headrests.
- Fig. 17:** Open the zip fastener on the upper side of the backrest cover sufficiently so that the mounting holes for the headrest are exposed.
- Fig. 18:** Mount the front seat headrest and check the cover is correctly and tightly fitted.
- Fig. 19+20:** Apply the cover for the rear seat from front to back. You may need to tilt the rear seat forward.
- Fig. 21:** Position the cover exactly in the location of the seat belt. Carefully cut the cover in the position of the seat belt.
- Fig. 22:** Push the cover under the seat belt holder. Pull the cover under the backrest. The cover must be under the seat belt!
- Fig. 23:** Cut the cover in the position of the belt guide.
- Fig. 24:** Push the cover beneath the plastic of the belt guide.
- Fig. 25:** The backrest cover is universally suitable for all back seats due to the triple zip fastener division. The zip-in part can be used according to the width of the rear backrest. In case of divided back seats, open the variable zip fasteners with the slider facing upwards if necessary.
- Fig. 26:** Fix the cord of the draw cord with the stopper on the rear side.

If your your back seat is equipped with armrests, proceed as described under fig. 27. Otherwise go to fig. 28.

- Fig. 27:** Open the zip fasteners. Fold out the armrest. Close the zip fastener up to the armrest.
- Fig. 28:** Cover the rear headrests.
- Fig. 29:** Cut the backrest cover in the position of the headrest in an x-shaped form.
- Fig. 30+31:** Push the cover under the plastic.

• Instructions for care and disposal

- Wash the covers by hand
- Do not iron
- Do not use bleach
- Do not dry clean
- Do not dry in a tumbler

The seat covers can be disposed of in the household waste. Please dispose of the packaging in accordance with the local regulations.

• Service & guarantee

This product has been produced with great care and under continuous quality control. The product comes with a three year guarantee from date of purchase. Please keep your receipt safe. The guarantee applies only to material and manufacturing defects and does not apply to misuse or improper treatment. Your statutory rights, especially the rights of warranty, are not restricted by this guarantee.

Extent of validity: Please use the service hotline which has been provided for you or contact the service centre in the European Economic Area.

Costs: Repair or replacement free of charge or a refund of the purchase cost. Shipping costs will not be charged.

Advisory notice: Before returning your product, contact our hotline by telephone, so that we can help you with any operating errors.

Service address:
Walser Industrie- und Handels GmbH
office@walsergroup.com
www.walsergroup.com
Service Hotline: 00800 00300030

Return address:
Walser Customer Service Germany
Walser GmbH
Bleicheweg 15, Postfach 3325
DE-88131 Lindau
GERMANY

IAN 315067

Bilsædebetræk-sæt

• Indledning



Vi ønsker dig til lykke med dine nye bilsædebetræk. Du har dermed besluttet dig for et produkt af høj kvalitet. Betjeningsvejledningen hører med til dette produkt. Sæt dig ind i alle betjenings- og sikkerhedsanvisninger, før du bruger produktet. Anvend kun produktet som beskrevet og kun til det formål, det er beregnet til. Hvis du giver produktet videre til andre, skal alle dokumenter følge med.

• Anvendelse i overensstemmelse med producentens anvisninger

Sæt med bilsædebetræk til fører og forsædepassager samt bagsæder i motorkøretøjer (i henhold til vedlagte typeliste).

• Sikkerhedsanvisninger

Det er nødvendigt at montere eller fastgøre betrækket på førersædet korrekt første gang, for at brugerens sikkerhed er garanteret. Ved montering af sædebetrækket skal følgende bemærkes:



⚠ ADVARSEL! FARE FOR KVÆLNING! Hold emballagen på afstand af små børn.

- Montering er udelukkende tilladt i personbiler i henhold til typelisten på emballagen eller den vedlagte, detaljerede typeliste.
- Korrekt placering for sæderne (fører- og passagersæde). Markeringen "Airbag" på sædebetrækket angiver placeringen. Denne markering skal være anbragt på den udvendige side af armlænet (se fig. 1.0).



fig. 1.0

- Hovedstøtteåbningerne, håndtag til indstilling af armlæn / hjul eller til oplåsning af ryglæn eller armlæn må ikke dækkes til af sædebetrækket. Der skal laves korrekte udskæringer. Se kapitlet "Montering" for yderligere informationer.
- Hvis sædebetrækket flytter sig, skal det anbringes igen i den rigtige position. Hvis det ikke er muligt på grund af slid, skal betrækket fjernes eller udskiftes.
- Der må ikke manipuleres med åbningerne til sædebetrækkene (må ikke dækkes til, sys sammen eller repareres).

Dette skånebetræk er testet af TÜV-Rheinland Group.

⚠ FORSIGTIG! Hvis betrækket ikke monteres korrekt, er der ikke garanti for, at sædeairbagen kommer rigtigt ud i tilfælde af et sammenstød.

• Montering af sædebetræk

Du skal bruge en spids saks.

Vigtigt: Skal gennemlæses før montering!

- Figur 1:** Fjern hovedstøtten (ved nogle modeller skal hovedstøtten afmonteres på værkstedet).
- Figur 2:** Træk betrækket på ryglænet oppefra og ned.
- Figur 3:** Sørg for, at sideairbag-etiketterne sidder rigtigt (højre / venstre sæde)! Sideairbag-etiketten skal sidde på sædets yderside (dørsiden).
- Figur 4:** Træk flappen igennem mellem sædet og ryglænet.
- Figur 5:** Luk velcrolukningen bagpå.
- Figur 6:** Løbesnoren vender fremad og nedad. Elastikkerne peger bagud.
- Figur 7:** Før løbesnorens elastikker langs siden af sædet.
- Figur 8:** Bind løbesnorens elastikker bag sædet.

OBS! Der skal skæres udskæringer til oplåsning af ryglæn, indstillingshåndtag etc. (som beskrevet under figur 9-13).

Hvis sædet er udstyret med armlæn, skal du fortsætte med figur 9. Ellers videre til figur 12.

- Figur 9:** Træk betrækket ned indtil armlænet. Betrækket skal sidde godt foroven.
- Figur 10:** Skær betrækket til efter armlænene. Snittet må ikke være for stort.
- Figur 11:** Stil armlænet op, og træk betrækket på gennem den tilskårne åbning i betrækket.
- Figur 12:** Træk flappen igennem mellem sædet og ryglænet, og luk velcrolukningen.

Hvis sædet er udstyret med sidehåndtag, skal du fortsætte med figur 13. Ellers videre til figur 16.

Figur 13: Træk betrækket på som forklaret under figur 2. Betrækket skal sidde godt foroven. Skær betrækket til efter sidehåndtagene. Snittet må ikke være for stort. Skub betrækket ind under føringsbeslaget ved hjælp af en saks.

Hvis sædet er udstyret med beklædning af sædestel, skal du fortsætte med figur 14. Ellers videre til figur 16.

Figur 14: (til Renault + Mercedes) åbn beklædningen til sædestellet under sædet. Fold beklædningen til sædestellet ind under sædebetrækket.

Figur 15: Træk flappen igennem mellem sædet og ryglænet. Luk velcrolukningen bagpå.

Figur 16: Træk betrækket på hovedstøtterne.

Figur 17: Åbn lynlåsen på den øvre side af rygstøtten for at blotlægge nakkestøttens monteringsåbninger.

Figur 18: Sæt nakkestøtten i forsædet og justér, så betrækket sidder stramt.

Figur 19+20: Betrækket til bagsædet monteres fra forreste kant og bagud. Bagsædet kan eventuelt vippes fremad.

Figur 21: Anbring betrækket nøjagtigt på det sted, hvor selerne sidder. Skær betrækket forsigtigt til efter selerne.

Figur 22: Skub betrækket ind under seleholderen. Træk betrækket over ryglænet. Betrækket skal trækkes igen nem under selerne!

Figur 23: Skær betrækket til efter seleføringen.

Figur 24: Skub betrækket ind under seleføringens plastik.

Figur 25: Med den tredelte lynlås kan ryglænsbetrækket bruges til alle bagsæder. Delen, der kan lynes på, kan anvendes, hvis ryglænets bredde gør det nødvendigt. Åbn de variable lynlåse ved behov med skyderen ved delt bagsæde.

Figur 26: Bagpå fikseres snoren i løbegangen ved hjælp af stopperen.

Hvis sædet er udstyret med et armlæn bagved, skal du fortsætte med figur 27. Ellers videre til figur 28.

Figur 27: Åbn lynlåsene. Klap armlænet ned. Luk lynlåsen indtil armlænet.

Figur 28: Træk betrækket på hovedstøtterne bagved.

Figur 29: Skær betrækket til bagsædets ryglæn til efter hovedstøtten i X-form.

Figur 30+31: Skub betrækket ind under plastikket.

• Pleje- og bortskaffelsesinformationer

- | | | | |
|--|----------------------|--|-----------------------|
| | Håndvask | | Må ikke stryges |
| | Må ikke bleges | | Må ikke kemisk renses |
| | Må ikke tørretromles | | |

Sædebetrækket kan bortskaffes med restaffaldet.

Emballagen skal bortskaffes efter de lokale bestemmelser.

• Service & garanti

Produktet blev produceret med stor omhu og under konstant overvågning. Du modtager med dette produkt en 3-årig garanti, der gælder fra købsdatoen. Gem din kvittering. Garantien gælder kun for materiale- og fabriktionsfejl og gælder ikke for misbrug eller forkert behandling. Dine lovfæstede rettigheder, især garantiydelsesrettigheder, begrænses ikke af denne garanti.

Gyldighedsområde: Kontakt venligst din etablerede service-hotline eller sæt dig i forbindelse med servicecenteret i det europæiske markedsområde.

Omkostninger: Gratis reparation/udskiftning eller pengene tilbage. Ingen forsendelsesomkostninger.

TIP: Kontakt telefonisk vores hotline, før returnering af produktet. Så kan vi hjælpe dig med eventuelle betjeningsfejl.

Serviceadresse:

Walser Industrie- und Handels GmbH
office@walsergroup.com
www.walsergroup.com
Telefonnummer til service-hotline:
00800 00300030

Returneringsadresse:

Walser Customer Service Germany
Walser GmbH
Bleichweg 15, Postfach 3325
DE-88131 Lindau
GERMANY

IAN 315067

Housses de sièges auto

• Introduction



Félicitations pour votre achat. Vous avez opté pour un produit de grande qualité. Le présent mode d'emploi fait partie intégrante de ce produit. Avant l'utilisation de l'appareil, veuillez lire attentivement toutes les instructions d'utilisation et consignes de sécurité. Utilisez ce produit uniquement conformément aux instructions et dans les domaines d'application spécifiés. Si vous donnez le produit à des tiers, remettez-leur également la totalité des documents.

• Utilisation conforme à sa destination

Set de housses de siège auto pour les sièges du conducteur et du passager, ainsi que pour la banquette arrière de véhicules automobiles (selon la liste de types de véhicules jointe).

• Consignes de sécurité

Le premier montage doit être effectué correctement, la bonne fixation de la housse sur le siège étant impérativement nécessaire pour garantir la sécurité de l'utilisateur. Pour monter la housse du siège, veuillez tenir compte des points suivants :



AVERTISSEMENT ! RISQUE D'ASPHYXIE ! Tenir les enfants à l'écart de l'emballage.

- Montage autorisé exclusivement dans les voitures de tourisme comme indiqué dans la liste des modèles placée sur l'emballage ou dans la liste détaillée ci-jointe.
- Affectation correcte des sièges (siège conducteur et siège passager). L'affectation appropriée se reconnaît à la désignation « Airbag » sur la housse du siège. Cette désignation doit se trouver sur la face extérieure du dossier (voir fig. 1.0).
- Les inserts d'appui-tête, les leviers / roulettes de réglage du dossier et les accoudoirs

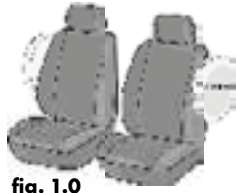

fig. 1.0

ne doivent pas être recouverts par la housse du siège. Il faut que les encoches soient positionnées correctement. Veuillez respecter le chapitre « Montage ».

- Les housses de sièges décalées doivent être repositionnées. Si cela n'est plus possible en raison d'une trop forte usure, la housse doit être retirée ou remplacée.
- Ne manipuler en aucun cas les ouvertures des housses de siège (ne pas les recouvrir, recoudre ou réparer de son propre chef).

Cette housse protectrice a été testée par le groupe TÜV-Rheinland.

PRUDENCE ! Si le montage n'a pas été effectué de manière conforme, le déploiement correct de l'airbag en cas de choc ne peut pas être garanti.

• Montage des housses de siège

Vous avez besoin : de ciseaux pointus.

Important : lire impérativement avant le montage SVP !

- Fig. 1 :** Retirer l'appui-tête (sur certains modèles, l'appui-tête doit être démonté par un technicien).
- Fig. 2 :** Recouvrir le dossier du haut vers le bas.
- Fig. 3 :** Respecter l'affectation des étiquettes de l'airbag latéral (siège droit / gauche) ! L'étiquette de l'airbag latéral doit se situer sur la face extérieure (côté porte) du siège concerné.
- Fig. 4 :** Faire passer la languette entre le siège et le dossier.
- Fig. 5 :** Fermer le velcro à l'arrière.
- Fig. 6 :** Le cordon de serrage est orienté vers l'avant et le bas. Les rubans élastiques sont orientés vers l'arrière.
- Fig. 7 :** Faire passer les rubans élastiques du cordon de serrage sur le côté du siège.
- Fig. 8 :** Nouer les rubans élastiques du cordon de serrage à l'arrière du siège.

ATTENTION ! Les encoches pour le déverrouillage des dossiers, les leviers de réglage, etc... (comme indiqué fig. 9-13) doivent être entaillées.

Si votre siège est équipé d'accoudoirs, poursuivre avec la figure 9. Sinon, continuer avec la figure 12.

- Fig. 9 :** Tirer la housse vers le bas jusqu'à l'accoudoir. La housse doit être bien fixée en haut.
- Fig. 10 :** Entailler la housse à l'emplacement des accoudoirs. L'entaille ne doit pas être trop grande.
- Fig. 11 :** Soulever l'accoudoir et le faire passer par l'ouverture entaillée de la housse.
- Fig. 12 :** Faire passer la languette entre le siège et le dossier et fermer le velcro.

Si votre siège est équipé d'un levier latéral, poursuivre avec la figure 13. Sinon, continuer avec la figure 16.

Fig. 13 : Poser la housse comme indiqué au fig. 2. La housse doit être bien fixée en haut. Entailler la housse à l'emplacement du levier latéral. L'entaille ne doit pas être trop grande. Faire glisser la housse sous l'armature de guidage à l'aide de ciseaux.

Si votre siège est équipé d'un habillage pour le support du siège, poursuivre avec la figure 14. Sinon, continuer avec la figure 16.

- Fig. 14 :** (pour les Renault et Mercedes) ouvrir l'habillage situé sous le siège. Plier l'habillage du support sous le siège.
- Fig. 15 :** Faire passer la languette entre le siège et le dossier. Fermer le velcro à l'arrière.
- Fig. 16 :** Recouvrir l'appui-tête.
- Fig. 17 :** Reißverschlüsse an der oberen Seite des Lehnenbezugs so öffnen, dass die Montageöffnungen der Kopfstütze freiliegen.
- Fig. 18 :** Kopfstütze des Vordersitzes montieren und korrekten, straff sitzenden Bezug prüfen.

- Fig. 19+20 :** Enfiler la housse pour banquette arrière de l'avant vers l'arrière. Le cas échéant, incliner la banquette arrière vers l'avant.
- Fig. 21 :** Positionner la housse de manière très précise à l'endroit des ceintures. Entailler la housse avec précaution à l'emplacement des ceintures.
- Fig. 22 :** Glisser la housse sous la fixation de la ceinture. Faire passer la housse au-dessus du dossier. La housse doit passer sous les ceintures !
- Fig. 23 :** Entailler la housse à l'emplacement du guidage de la ceinture.
- Fig. 24 :** Glisser la housse sous le plastique du guidage de la ceinture.
- Fig. 25 :** La housse du dossier est un modèle universel adapté à tous les sièges arrière grâce au triple fractionnement par fermetures éclair. La partie à zipper peut être utilisée en fonction de la largeur du dossier du siège arrière. Si le siège arrière est fractionné, ouvrir les fermetures éclair variables selon les besoins avec le verrou vers le haut.
- Fig. 26 :** Fixer les cordelettes dans le cordon de serrage au moyen du stoppeur.

Si votre siège est équipé d'un accoudoir à l'arrière, poursuivre avec la figure 27. Sinon, continuer avec la figure 28.

- Bild 27 :** Ouvrir les fermetures éclair. Sortir l'accoudoir. Fermer la fermeture éclair jusqu'à l'accoudoir.
- Fig. 28 :** Recouvrir les appuis-tête à l'arrière.
- Fig. 29 :** Entailler en forme de X la housse du dossier arrière à l'emplacement de l'appui-tête.
- Fig. 30+31 :** Glisser la housse sous le plastique.

• Consignes d'entretien et de recyclage



Laver à la main



Ne pas repasser



Ne pas blanchir



Ne pas nettoyer à sec



Ne pas essorer

La housse peut être recyclée dans les déchets ménagers. Recycler l'emballage conformément aux directives locales en vigueur.



Ce produit est recyclable, soumis à une responsabilité étendue du producteur et collecté séparément.

• Service après-vente et garantie

La fabrication de ce produit a été réalisée avec beaucoup de précautions et soumise à des contrôles permanents. Vous bénéficiez pour ce produit d'une garantie de trois ans à compter de la date d'achat. Nous vous invitons à conserver le ticket de caisse. La garantie est valable uniquement en cas de défaut matériel ou de fabrication et perd toute validité en cas de traitement abusif ou non conforme. La présente garantie ne limite pas vos droits, en particulier vos droits à garantie, prévus par la législation. Validité : veuillez vous adresser à la hotline de service créée pour vous ou prendre contact avec le centre de service dans l'espace économique européen. Coûts : réparation ou remplacement gratuit ou remboursement. Pas de frais de transport.

CONSEIL : avant de renvoyer votre produit, contactez notre Hotline par téléphone. Nous pourrions alors vous venir en aide en cas de d'éventuelles erreurs d'utilisation.

Adresse du service après-vente:
Walser Industrie- und Handels GmbH
office@walsergroup.com
www.walsergroup.com
Numéro de l'assistance téléphonique:
00800 00300030

Adresse pour les retours de colis :
Walser Customer Service Germany
Walser GmbH
Bleichweg 15, Case postale 3325
DE-88131 Lindau
ALLEMAGNE

IAN 315067

Article L217-16 du Code de la consommation

Lorsque l'acheteur demande au vendeur, pendant le cours de la garantie commerciale qui lui a été consentie lors de l'acquisition ou de la réparation d'un bien meuble, une remise en état couverte par la garantie, toute période d'immobilisation d'au moins sept jours vient s'ajouter à la durée de la garantie qui restait à courir. Cette période court à compter de la demande d'intervention de l'acheteur ou de la mise à disposition pour réparation du bien en cause, si cette mise à disposition est postérieure à la demande d'intervention.

Indépendamment de la garantie commerciale souscrite, le vendeur reste tenu des défauts de conformité du bien et des vices rédhibitoires dans les conditions prévues aux articles L217-4 à L217-13 du Code de la consommation et aux articles 1641 à 1648 et 2232 du Code Civil.

Article L217-4 du Code de la consommation

Le vendeur livre un bien conforme au contrat et répond des défauts de conformité existant lors de la délivrance.

Il répond également des défauts de conformité résultant de l'emballage, des instructions de montage ou de l'installation lorsque celle-ci a été mise à sa charge par le contrat ou a été réalisée sous sa responsabilité.

Article L217-5 du Code de la consommation

Le bien est conforme au contrat :

1° S'il est propre à l'usage habituellement attendu d'un bien semblable et, le cas échéant :

- s'il correspond à la description donnée par le vendeur et possède les qualités que celui-ci a présentées à l'acheteur sous forme d'échantillon ou de modèle ;
- s'il présente les qualités qu'un acheteur peut légitimement attendre eu égard aux déclarations publiques faites par le vendeur, par le producteur ou par son représentant, notamment dans la publicité ou l'étiquetage ;

2° Ou s'il présente les caractéristiques définies d'un commun accord par les parties ou être propre à tout usage spécial recherché par l'acheteur, porté à la connaissance du vendeur et que ce dernier a accepté.

Article L217-12 du Code de la consommation

L'action résultant du défaut de conformité se prescrit par deux ans à compter de la délivrance du bien.

Article 1641 du Code civil

Le vendeur est tenu de la garantie à raison des défauts cachés de la chose vendue qui la rendent impropre à l'usage auquel on la destine, ou qui diminuent tellement cet usage que l'acheteur ne l'aurait pas acquise, ou n'en aurait donné qu'un moindre prix, s'il les avait connus.

Article 1648 1er alinéa du Code civil

L'action résultant des vices rédhibitoires doit être intentée par l'acquéreur dans un délai de deux ans à compter de la découverte du vice.

Les pièces détachées indispensables à l'utilisation du produit sont disponibles pendant la durée de la garantie du produit.

Set autostoelbekledingen

• Inleiding



Gefeliciteerd met de koop van uw nieuwe apparaat. U hebt voor een hoogwaardig product gekozen. De gebruiksaanwijzing is een onderdeel van dit product. Maak uzelf vóór gebruik van het product vertrouwd met alle bedienings- en veiligheidsinstructies. Gebruik het apparaat alleen volgens de beschrijving en uitsluitend voor de aangegeven gebruiksdoeleinden. Geef, wanneer u het product doorgeeft aan derden, ook alle documenten mee.

• Geëigend gebruik

Set overtrekken voor autostoelen voor chauffeurs- en passagiersstoelen, alsook achterbanken van auto's (conform bijgevoegde typelijst).

• Veiligheidsinstructies

Il primo montaggio e il fissaggio delle fodere coprisedile sui rispettivi sedili deve avvenire in modo assolutamente corretto per garantire la sicurezza del viaggiatore. Mentre si infila la fodera coprisedile, occorre prestare attenzione a quanto segue:

-  **WAARSCHUWING! VERSTIKKINGSGEVAAR!** De verpakking van kleine kinderen verwijderd houden.
- Inbouw uitsluitend in personenauto's volgens de soortenlijst op de verpakking of meegeleverde, gedetailleerde soortenlijst toegestaan.
- Correcte toewijzing van de zittingen (bestuurder en passagier). De toewijzing gebeurt door het kenmerk 'Airbag' dat op de zittingomtrek is aangebracht. Dit kenmerk moet aan de buitenste leuningranden worden aangebracht (zie afb. 1.0).
- Hoofdsteunpootjes, verstelhendels/draaiknoppen van de leuning en arMLEUNINGEN

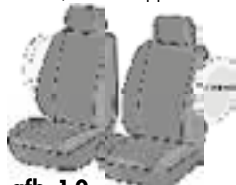

afb. 1.0

- mogen niet met de zittingomtrek worden bedekt. Inkepingen moeten op de juiste wijze worden aangebracht. Kijk hiervoor bij het hoofdstuk 'Inbouw'.
- Vershoven zittingomtrekken moeten opnieuw worden geplaatst. Is dit op door slijtage niet meer mogelijk dan moet de omtrek worden verwijderd of vervangen.
- De openingen van de zittingovertrekken mogen niet worden gemanipuleerd (geen afdekkingen, geen naaiwerk of zelfstandige reparaties).

Deze hoes is door de TÜV-Rheinland Group getest.

⚠ VOORZICHTIG! Bij onjuiste inbouw kan het correct ontsnappen van de airbag in het geval van een botsing niet worden gegarandeerd.

• Zittingomtrekken inbouwen

U heeft een scherpe schaar nodig.

Belangrijk: voor de inbouw grondig doorlezen!

- Foto 1:** Hoofdsteunen verwijderen (bij bepaalde uitvoeringen moet de hoofdsteun in een garage worden gedemonteerd).
- Foto 2:** Leuning van boven naar onderen omtrekken.
- Foto 3:** Correcte toewijzing van de airbagetiketten aan de zijkant (rechter/linker kant) in acht nemen! Het etiket aan de zijkant van de airbag moet zich aan de buitenkant (deurzijde) van de desbetreffende zitting bevinden.
- Foto 4:** Flap tussen zitoppervlak en leuning doortrekken.
- Foto 5:** Klittenbandsluiting achter sluiten.
- Foto 6:** Het trekkoord is naar voren en onder gericht. De rubberen banden zijn naar achteren gericht
- Foto 7:** Voer de rubberen banden van het trekkoord zijdelings langs de stoel.
- Foto 8:** Knoop de rubberen banden van het trekkoord achter de stoel vast.

OPGELET!

Inkepingen voor leuningregelaars, verstelhendels, etc. (zoals op foto 9-13 wordt beschreven) moeten ingesneden worden.

Indien uw zitting met arMLEUNINGEN is uitgerust verder naar foto 9. Anders verder naar foto 12.

- Foto 9:** Omtrek tot de arMLEUNING naar beneden trekken. Omtrek moet boven goed zitten.
- Foto 10:** Omtrek op de plaats van de arMLEUNING insnijden. Inkeping mag niet te groot worden.
- Foto 11:** ArMLEUNINGEN omhoog zetten en door de ingesneden opening van de omtrek doortrekken.
- Foto 12:** Lussen tussen de zitvlakken en leuning doortrekken en klittenbandsluiting sluiten.

Indien uw zitting met zijhendel is uitgerust verder naar foto 13. Anders verder naar foto 16.

- Foto 13:** Omtrek bekleden zoals bij foto 2 uitgelegd. Omtrek moet boven goed zitten. Omtrek op de plaats van de zijhendel insnijden. Inkeping mag niet te groot worden. De omtrek met behulp van een schaar onder de bestuurdersomtrek schuiven.

Indien uw zitting met zittingbekleding is uitgerust verder naar foto 14. Anders verder naar foto 16.

- Foto 14:** (voor Renault + Mercedes) zittingbekleding onder de zitting openen. Zittingbekleding onder de zitting vouwen.
- Foto 15:** Lussen tussen zit-oppervlak en leuning doortrekken. Klittenbandsluiting achter sluiten.
- Foto 16:** Hoofdsteun omtrekken.
- Foto 17:** Open de ritsen aan de bovenzijde van de rugleuninghoes zo, dat de montageopeningen van de hoofdsteunen vrij liggen.
- Foto 18:** Monteer de hoofdsteunen van de voorstoel en controleer of de hoes correct en strak zit.

- Foto 19+20:** Hoes voor de de achterbank van voren naar achteren over de zitting trekken. Achterbank eventueel naar voren kantelen.
- Foto 21:** Omtrek op de plaats van de veiligheidsriem plaatsen.
- Foto 22:** Omtrek op de plaats van de veiligheidsriem insnijden.
- Foto 23:** Omtrek onder de gordelhouder schuiven. Omtrek over de rugleuning trekken. Omtrek moet onder de gordel worden doorgevoerd!
- Foto 24:** Omtrek op de plaats van de gordel insnijden.
- Foto 25:** Omtrek onder het plastic van de gordel schuiven. Door de drievoudige ritsluiting is de leuningovertrek universeel voor alle achterbanken geschikt. Afhankelijk van de breedte van de achterbandleuning kan het ritsgedeelte worden gebruikt. Bij achterbankverdeling de verschillende ritsluitingen naar behoefte met de rits naar boven openen. Aan de achterzijde de trekkoorden met behulp van de stopper vastzetten.

Indien uw zitting achter met arMLEUNING is uitgerust verder naar foto 27. Anders verder naar foto 28.

- Foto 27:** Ritsluitingen openen. ArMLEUNINGEN uitklappen. Ritsluiting tot aan de arMLEUNING sluiten.
- Foto 28:** Hoofdleuning achter omtrekken.
- Foto 29:** De overtrek van de achterbankleuning op de plaats van de hoofdsteun in X-vorm insnijden.
- Foto 30+31:** Omtrek onder het plastic schuiven..

• Onderhouds- en verwijderingsinstructies

-  Handwas
-  Niet strijken
-  Niet bleken
-  Niet chemisch reinigen
-  Niet drogen in de droger

De omtrek kan via het huisvuil worden verwijderd. De verpakking volgens de plaatselijke regelgeving verwijderen.

• Service & Garantie

Het product werd met grote zorgvuldigheid en onder voortdurende controle geproduceerd. U krijgt op dit product drie jaar garantie vanaf koopdatum. Bewaar alstublieft de kassabon. De garantie geldt alleen voor materiaal- en fabricagefouten en vervalt bij ondoelmatige of ondeskundige behandeling. Uw wettelijke rechten, in het bijzonder het recht op garantie, worden door deze garantie niet beperkt. Toepassingsgebied: neem contact op met de voor u ingerichte servicehotline of neem contact op met de serviceafdeling in de Europese Unie. Kosten: Kosteloze reparatie resp. vervanging of teruggave van uw geld. Geen transportkosten.

TIP: Neem telefonisch contact op met onze hotline voordat u uw product opstuurt. Dan kunnen wij u bij eventuele problemen met de bediening helpen.

Serviceadres:

Walser Industrie- und Handels GmbH
office@walsergroup.com
www.walsergroup.com
Telefoonnummer van de service hotline:
00800 00300030

IAN 315067

Retouradres:

Walser Customer Service Germany
Walser GmbH
Bleicheweg 15, Case postale 3325
DE-88131 Lindau
GERMANY

Autositzbezug-Set

• Einleitung



Wir beglückwünschen Sie zu Ihrem Kauf. Sie haben sich damit für ein hochwertiges Produkt entschieden. Die Bedienungsanleitung ist Bestandteil dieses Produktes. Machen Sie sich vor der Benutzung des Geräts mit allen Bedien- und Sicherheitshinweisen vertraut. Benutzen Sie das Produkt nur wie beschrieben und für die angegebenen Einsatzbereiche.

Händigen Sie alle Unterlagen bei Weitergabe des Produktes an Dritte mit aus.

• Bestimmungsgemäße Verwendung

Autositzbezug-Set für Fahrer- und Beifahrersitze, sowie Rücksitzbänke von KFZ (gemäß beiliegender Typenliste).

• Sicherheitshinweise

Der korrekte Ersteinbau bzw. die Befestigung des Sitzbezuges am Fahrzeug ist zwingend notwendig, um die Sicherheit des Anwenders zu garantieren. Beim Einbau des Sitzbezuges ist Folgendes zu beachten:

-  **WARNUNG! ERSTICKUNGSGEFAHR!** Die Verpackung von Kleinkindern fernhalten.
- Einbau ausschließlich in Personenkraftwagen laut Typenliste auf Verpackung oder beiliegender, detaillierter Typenliste gestattet.
- Richtige Zuordnung der Sitze (Fahrer- und Beifahrersitz). Die Zuordnung erfolgt durch die am Sitzbezug angebrachte Kennzeichnung „Airbag“. Diese Kennzeichnung muss an der außenliegenden Lehenseite angebracht werden (siehe Abb. 1.0).



Abb. 1.0

- Kopfstützenführungen, Lehnenverstellhebel / -räder für Lehnenentriegelungen bzw. Armlehnen dürfen mit dem Sitzbezug nicht verdeckt werden. Es müssen ordnungsgemäße Aussparungen gemacht werden. Bitte beachten Sie dazu das Kapitel „Einbau“.
- Verschobene Sitzbezüge müssen neu positioniert werden. Ist dies auf Grund fortgeschrittenen Verschleißes nicht mehr möglich, muss der Bezug entfernt bzw. ausgetauscht werden.
- An den Sitzbezugsöffnungen darf keinesfalls manipuliert werden (kein Abdecken, Vernähen oder selbstständiges Reparieren).

Dieser Schonbezug wurde von der TÜV-Rheinland Group geprüft.

VORSICHT! Bei nicht ordnungsgemäßem Einbau kann das richtige Austreten des Sitzairbags im Falle eines Aufpralls nicht gewährleistet werden.

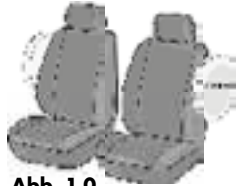
• Sitzbezüge einbauen

Sie benötigen: Eine spitze Schere.

Wichtig: Vor dem Einbau bitte unbedingt durchlesen!

- Bild 1:** Kopfstütze entfernen (bei manchen Ausführungen muss die Kopfstütze in der Werkstatt demontiert werden).
- Bild 2:** Lehne von oben nach unten beziehen.
- Bild 3:** Richtige Zuordnung der Seitenairbag-Etiketten (rechter / linker Sitz) beachten! Das Seitenairbag-Etikett muss sich an der Außenseite (Türseite) des jeweiligen Sitzes befinden.
- Bild 4:** Lasche zwischen Sitzfläche und Lehne durchziehen.
- Bild 5:** Klettverschluss hinten schließen.
- Bild 6:** Sitzfläche von vorn nach hinten beziehen. Der Tunnelzug zeigt nach vorn und unten. Die Gummibänder zeigen nach hinten.
- Bild 7:** Gummibänder des Tunnelzugs seitlich am Sitz vorbei führen.
- Bild 8:** Gummibänder des Tunnelzugs hinter dem Sitz verknoten.

ACHTUNG! Aussparungen für Armlehnen, Verstellhebel, etc. (wie unter Bild 9-13 beschrieben) müssen eingeschnitten werden.

Falls Ihr Sitz mit Armlehnen ausgestattet ist, weiter mit Bild 9. Ansonsten weiter zu Bild 12.

- Bild 9:** Bezug bis zur Armlehne hinunter ziehen. Bezug muss oben gut sitzen.
- Bild 10:** Bezug an der Stelle der Armlehnen einschneiden. Schnitt darf nicht zu groß werden.
- Bild 11:** Armlehne hochstellen und durch die eingeschnittene Öffnung des Bezuges durchziehen.
- Bild 12:** Lasche zwischen Sitzfläche und Lehne durchziehen und Klettverschluss schließen.

Falls Ihr Sitz mit Seitenhebel ausgestattet ist, weiter mit Bild 13. Ansonsten weiter zu Bild 16.

- Bild 13:** Bezug beziehen wie unter Bild 2 erläutert. Bezug muss oben gut sitzen. Bezug an der Stelle der Seitenhebel einschneiden. Schnitt darf nicht zu groß werden. Mit Hilfe einer Schere den Bezug unter den Führungsbeschlag schieben.

Falls Ihr Sitz mit Sitzgestellverkleidung ausgestattet ist, weiter mit Bild 14. Ansonsten weiter zu Bild 16.





- Bild 14:** (für Renault oder Mercedes) Sitzgestellverkleidung unter dem Sitz öffnen. Sitzgestellverkleidung unter den Sitzbezug falten.
- Bild 15:** Lasche zwischen Sitzfläche und Lehne durchziehen. Klettverschluss hinten schließen.
- Bild 16:** Kopfstützen überziehen.
- Bild 17:** Reißverschlüsse an der oberen Seite des Lehnenbezugs so öffnen, dass die Montageöffnungen der Kopfstütze freiliegen.
- Bild 18:** Kopfstütze des Vordersitzes montieren und korrekten, straff sitzenden Bezug prüfen.

- Bild 19+20:** Bezug für die Rücksitzbank von vorne nach hinten beziehen. Eventuell Rücksitzbank nach vorne kippen.
- Bild 21:** Bezug an der Stelle der Gurte genau positionieren und einschneiden
- Bild 22:** Bezug unter die Gurthalterung schieben. Bezug über die Rückenlehne ziehen. Bezug muss unter den Gurten durchgeführt werden!
- Bild 23:** Bezug an der Stelle der Gurtführung einschneiden.
- Bild 24:** Bezug unter das Plastik der Gurtführung schieben.
- Bild 25:** Durch die dreifache Reißverschlussteilung ist der Lehnenbezug universal für alle Rücksitze geeignet. Je nach Breite der Rücksitzlehne kann das Einzippteil verwendet werden. Bei Rücksitzteilung die variablen Reißverschlüsse nach Bedarf mit dem Schieber nach oben öffnen.
- Bild 26:** Hinten die Kordel im Tunnelzug mit Hilfe des Stoppers fixieren.

Falls Ihr Sitz hinten mit einer Armlehne ausgestattet ist, weiter mit Bild 27. Ansonsten weiter zu Bild 28.

- Bild 27:** Reißverschlüsse öffnen. Armlehne ausklappen. Reißverschluss bis zur Armlehne schließen.
- Bild 28:** Kopfstützen hinten überziehen.
- Bild 29:** Den Bezug Rücksitz-Lehne an der Stelle der Kopfstütze in X-Form einschneiden.
- Bild 30+31:** Bezug unter das Plastik schieben.

• Pflege- und Entsorgungshinweise

-  Handwäsche
-  Nicht bügeln
-  Nicht bleichen
-  Nicht chemisch reinigen
-  Nicht trommeltrocknen

Der Sitzbezug kann durch den Restmüll entsorgt werden. Die Verpackung entsprechend den örtlichen Bestimmungen entsorgen.

• Service & Garantie

Das Produkt wurde mit großer Sorgfalt und unter ständiger Kontrolle produziert. Sie erhalten auf dieses Produkt drei Jahre Garantie ab Kaufdatum. Bitte bewahren Sie den Kasenbon auf. Die Garantie gilt nur für Material- und Fabrikationsfehler und entfällt bei missbräuchlicher oder unsachgemäßer Behandlung. Ihre gesetzlichen Rechte, insbesondere die Gewährleistungsrechte, werden durch diese Garantie nicht eingeschränkt. Geltungsbereich: Bitte wenden Sie sich an die für Sie eingerichtete Service-Hotline oder setzen Sie sich mit der Servicestelle im europäischen Wirtschaftsraum in Verbindung. Kosten: Kostenfreie Reparatur bzw. Austausch oder Geldrückgabe. Keine Transportkosten.

TIPP: Bevor Sie Ihr Produkt einsenden, wenden Sie sich telefonisch an unsere Hotline. So können wir Ihnen bei eventuellen Bedienungsfehlern helfen.

Serviceadresse:
Walser Industrie- und Handels GmbH
office@walsergroup.com
www.walsergroup.com
Kostenfreie Service Hotline: 00800 00300030

Retourenadresse:
Walser Customer Service Germany
Walser GmbH
Bleicheweg 15, Postfach 3325
DE-88131 Lindau
DEUTSCHLAND

IAN 315067



