

# SILVERCREST®



## SMOOTHIE MAKER SSME 250 A4

(HU)

### SMOOTHIE-KÉSZÍTŐ

Használati utasítás

(CZ)

### SMOOTHIE MIXÉR

Návod k obsluze

(DE) (AT) (CH)

### SMOOTHIE-MAKER

Bedienungsanleitung

(SI)

### APARAT ZA PRIPRAVO SMOOTHIJEV

Navodila za uporabo

(SK)

### MIXÉR NA SMOOTHIE

Návod na obsluhu

IAN 446229\_2307

(HU) (SI)  
(CZ) (SK)



(HU)

Olvasás előtt kattintson az ábrát tartalmazó oldalra és végezetül ismerje meg a készülék mindegyik funkcióját.

---

(SI)

Pred branjem odprite stran s slikami in se nato seznanite z vsemi funkcijami naprave.

---

(CZ)

Před čtením si otevřete stranu s obrázky a potom se seznamte se všemi funkcemi přístroje.

---

(SK)

Pred čítaním si odklopte stranu s obrázkami a potom sa oboznámte so všetkými funkciami prístroja.

---

(DE) (AT) (CH)

Klappen Sie vor dem Lesen die Seite mit den Abbildungen aus und machen Sie sich anschließend mit allen Funktionen des Gerätes vertraut.

HU	Használati utasítás	Oldal	1
SI	Navodila za uporabo	Stran	11
CZ	Návod k obsluze	Strana	21
SK	Návod na obsluhu	Strana	31
DE/AT/CH	Bedienungsanleitung	Seite	41

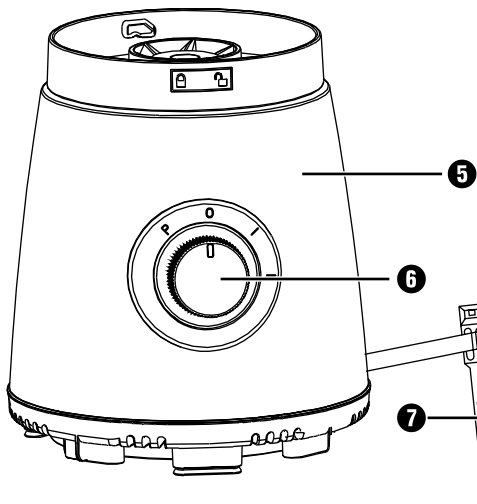
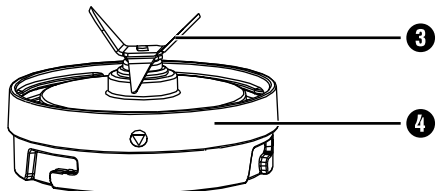
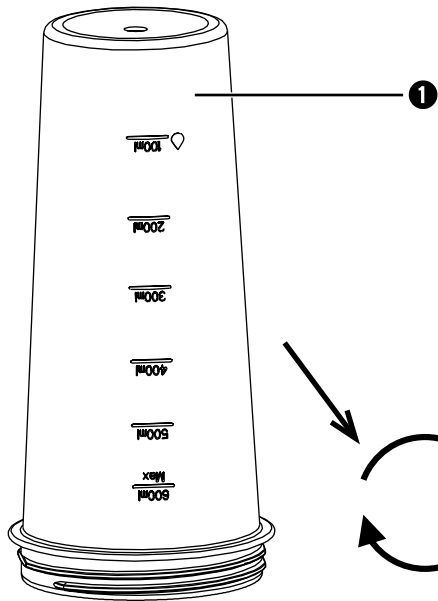
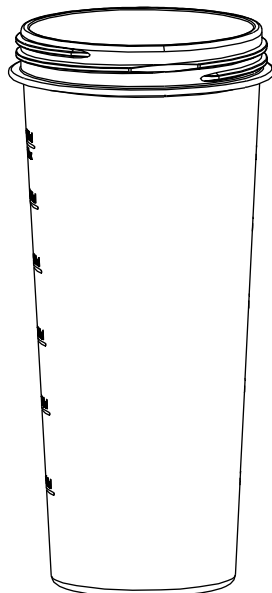
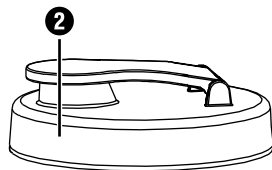
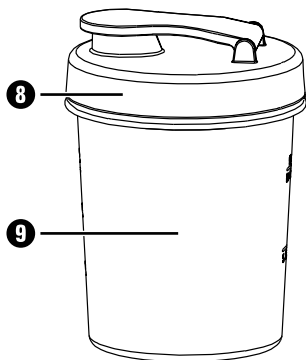
**A****B**

## Tartalomjegyzék

<b>Bevezető</b> . . . . .	<b>2</b>
<b>Rendeltetésszerű használat</b> . . . . .	<b>2</b>
<b>A csomag tartalma</b> . . . . .	<b>2</b>
<b>A készülék leírása</b> . . . . .	<b>2</b>
<b>Műszaki adatok</b> . . . . .	<b>2</b>
<b>Mi az a smoothie?</b> . . . . .	<b>2</b>
<b>Biztonsági utasítások</b> . . . . .	<b>3</b>
<b>Az első használat előtt</b> . . . . .	<b>5</b>
<b>A hozzávalók előkészítése</b> . . . . .	<b>5</b>
<b>Sebességfokozatok</b> . . . . .	<b>5</b>
<b>A készülék kezelése</b> . . . . .	<b>6</b>
<b>Tisztítás és ápolás</b> . . . . .	<b>7</b>
<b>Tárolás</b> . . . . .	<b>7</b>
<b>Hibaelhárítás</b> . . . . .	<b>8</b>
<b>Ártalmatlanítás</b> . . . . .	<b>9</b>
A készülék ártalmatlanítása . . . . .	9
A csomagolás ártalmatlanítása . . . . .	9
<b>A Kompernass Handels GmbH garanciája</b> . . . . .	<b>9</b>
Szerviz . . . . .	10
Gyártja . . . . .	10

## Bevezető

Gratulálunk új készüléke megvásárlásához.

Vásárlásával kiváló minőségű termék mellett döntött. A használati útmutató a termék része. Fontos tudnivalókat tartalmaz a biztonságra, használatra és ártalmatlanításra vonatkozóan. A termék használata előtt ismerkedjen meg valamennyi használati és biztonsági utasítással. A készüléket csak a leírásnak megfelelően és a megadott célokra használja. A termék harmadik személynek történő továbbadása esetén adja át a készülékhez tartozó valamennyi leírást is.

## Rendeltetésszerű használat

Ez a készülék kizárólag gyümölcsturmixok és más turmix-italok készítésére használható. A készülék kizárólag magánháztartásokban használható. Ne használja kereskedelmi célokra.

## A csomag tartalma

Smoothie-készítő

(2 fedél, 2 mixelő pohár, 1 alapzat, 1 késtartó késsel)

használati útmutató

rövid leírás

receptfüzet

### TUDNIVALÓ

Közvetlenül kicsomagolás után ellenőrizze a csomag tartalmának teljességét és épségét. Szükség esetén forduljon a szervizhez.

## A készülék leírása

- 1 mixelő pohár (nagy)
- 2 fedél
- 3 kés
- 4 késtartó
- 5 alapzat
- 6 sebességszabályozó
- 7 kábelcsat
- 8 fedél
- 9 mixelő pohár (kicsi)

## Műszaki adatok

Névleges feszültség: 220 – 240 V ~  
(váltóáram), 50/60 Hz

Teljesítményfelvétel: 220 – 250 W

Teljesítményfelvétel  
kikapcsolt üzemmódban: 0,1 W

Védelmi osztály: II 

### Úrtartalom

nagy mixelő pohár 1: 800 ml (600 ml  
Max. töltőmennyiség)

kis mixelő pohár 9: 500 ml (300 ml  
Max. töltőmennyiség)

Rövid üzemeltetési idő: 1 perc

 A készülék élelmiszerekkel érintkező részei élelmiszer-biztosak.

### Rövid üzemeltetési idő

A rövid üzemeltetési idő azt jelzi, hogy mennyi ideig lehet üzemeltetni a készüléket a motor túlhevülése és károsodása nélkül. A megadott rövid üzemeltetési idő lejártá után a készüléket ki kell kapcsolni, amíg a motor le nem hűl szobahőmérsékletűre.

## Mi az a smoothie?

A smoothie ún. „egész gyümölcsös ital”.

A smoothie a héj és a csonthéjas mag kivételével a gyümölcs minden részét tartalmazza. Így egy krémes állag keletkezik. Az elkészítés során izlésének szinte semmi nem szab határt: a smoothie elkészítéséhez joghurt, tört jég, fűszernövények vagy akár jégkrém is használható.

**Biztonsági utasítások****⚠ VESZÉLY! ÁRAMÜTÉS!**

- ▶ A készüléket csak előírászerűen beszerelt és földelt aljzatba csatlakoztassa. A hálózati feszültségnek meg kell egyeznie a készülék típustábláján megadott feszültséggel.
- ▶ Ügyeljen arra, hogy használat közben a hálózati kábel ne legyen vizes vagy nedves. Úgy helyezze el a kábelt, hogy ne szoruljon be vagy más módon se sérülhessen meg.
- ▶ Tartsa távol a hálózati kábelt a forró felületektől.
- ▶ Ne végezzen javítást a készüléken. Bármilyen javítást csak az ügyfélszolgálat vagy képzett szakember végezhet.
- ▶ Mindig húzza ki a hálózati csatlakozódugót a csatlakozóaljzataból, amikor tisztítja a készüléket, vagy ha a készülék meghibásodott. A kikapcsolás magában nem elegendő, mert a készülékben mindaddig hálózati feszültség van, amíg a hálózati csatlakozó be van dugva az aljzatba.
- ▶ A veszélyek elkerülése érdekében a sérült csatlakozóvezetéket a gyártónak, a gyártó vevőszolgálatának vagy hasonló szakképzett személynek kell kicserélnie.
- ▶ A készüléket és csatlakozóvezetékét gyermekektől távol kell tartani.



A készüléket semmiképpen nem szabad vízbe vagy más folyadékba meríteni.

## **⚠ FIGYELMEZTETÉS! SÉRÜLÉSVESZÉLY!**

- ▶ Mindig válassza le a készüléket a hálózatról, ha tartozékokat helyez fel rá vagy vesz le róla. Így elkerülhető a készülék véletlen bekapcsolása.
- ▶ Mindig válassza le a készüléket a hálózatról, ha felügyelet nélkül hagyja, valamint az összeszerelés, a szétszedés vagy tisztítás előtt.
- ▶ Ezt a készüléket nem használhatják gyermekek.
- ▶ Csak az eredeti tartozékokat használja a készülékhez. Más gyártók tartozékai nem feltétlenül alkalmasak hozzá és veszélyt okozhatnak!
- ▶ A készüléket csökkent fizikai, érzékszervi vagy szellemi képességű, vagy kellő tapasztalattal, és/vagy tudással nem rendelkező személyek csak felügyelet mellett használhatják, vagy ha felvilágosították őket a készülék biztonságos használatáról és megértették az ebből eredő veszélyeket.
- ▶ Gyermekek nem játszhatnak a készülékkel.
- ▶ Vigyázat: a kés nagyon éles! Ezért legyen óvatos a tisztítás során.
- ▶ Vigyázat: a kés nagyon éles! Ezért mindig legyen óvatos a mixelő pohár levételekor.
- ▶ Ne használja a készüléket a jelen használati útmutatóban leírtaktól eltérő célra. Ellenkező esetben sérülés veszélye áll fenn!
- ▶ A tartozékokat csak a meghajtó leállása után és kihúzott hálózati csatlakozóval szabad kicserélni! A készülék kikapcsolás után még rövid ideig működik!
- ▶ Soha ne hagyja a készüléket felügyelet nélkül.
- ▶ A használat közben mozgó tartozékok vagy kiegészítők cseréje előtt a készüléket ki kell kapcsolni és le kell választani a hálózatról.

**FIGYELEM! ANYAGI KÁROK!**

- ▶ A készülékbe soha ne tegyen mogyoróhoz, növény szárakhoz, nagyobb magokhoz vagy csonthéjas magokhoz hasonló kemény hozzávalókat!
- ▶ Soha ne töltsön forró hozzávalókat a készülékbe!

**TUDNIVALÓ**

- ▶ A felhasználó részéről nincs szükség közbeavatkozásra a termék 50 és 60 Hz közötti átállításához. A termék 50 és 60 Hz-en egyaránt működik.

**Az első használat előtt**

- 1) Vegye ki az összes részt a dobozból, majd távolítsa el a csomagolóanyagot és az esetleges védőfóliákat.
- 2) Tisztítsa meg minden alkatrészt a „Tisztítás és ápolás” fejezetben leírtak szerint. Ügyeljen arra, hogy valamennyi rész teljesen száraz legyen.

**A hozzávalók előkészítése**

- Távolítsa el a gyümölcs héját, pl. a narancshéjat vagy a kivi héját.
- Távolítsa el a nagy magokat a gyümölcsökből (pl. barack csonthéjas magját).
- Vágja apró darabokra a gyümölcsöt (kb. 1 – 2 cm).
- Vágja apró darabokra a fűszernövényeket vagy a salátát.

**TUDNIVALÓ**

- ▶ A készülékkel jégkockát is apríthat:
  - Nagy mixelő pohár **1**: max. 80 g/kb. 5 – 7 jégkocka kb. 20 x impulzusüzem.
  - Kis mixelő pohár **9**: max. 50 g/kb. 3 – 5 jégkocka kb. 10 x impulzusüzem.
- ▶ Mindig használja az impulzus funkciót, ha egész jégkockákat aprít. Alapvetően azonban azt javasoljuk, hogy már szétört jégkockákat használjon ehhez a készülékhez.

**Sebességfokozatok****„0”**

A készülék ki van kapcsolva.

**„I”**

Puha és folyékony hozzávalók aprításához és keveréséhez, mint pl. szamóca vagy joghurt.

**„II”**

Keményebb és folyékony hozzávalók aprításához és keveréséhez, mint pl. cékla vagy tök.

**„P”**

rövid, erőteljes impulzus-működés (impulzus funkció), pl. jégkocka zúzásához vagy tisztításhoz. A sebességszabályozó **6** nem marad ebben az állásban, így a motor nem terhelődik túl. Ezért a sebességszabályozót **6** csak rövid ideig tartsa ebben a helyzetben.



## A készülék kezelése

- 1) Helyezze az alapot **5** tiszta és száraz felületre.
- 2) Válasszon a smoothie-hoz megfelelő mixelő poharat **1/9**:
  - nagy mixelő pohár **1**, kb. 6 dl smoothie-hoz,
  - kis mixelő pohár **9**, kb. 3 dl smoothie-hoz.
- 3) Töltse az előkészített hozzávalókat a mixelő pohárba **1/9**. Először mindig a folyadékokat, majd a keményebb hozzávalókat – gyümölcsöt vagy tört jéget – töltsé bele.

### FIGYELEM! ANYAGI KÁROK!

- ▶ Ne töltsön bele a mixelő pohárba **1/9** lévő MAX jelölésnél több hozzávalót. A készülék ebben az esetben már nem tudja megfelelően összekeverni a hozzávalókat!
  - ▶ Mindig töltsön legalább 1 dl folyadékot a mixelő pohárba **1/9**, ha smoothie-t készít.
- 4) Ellenőrizze, hogy a tömítőgyűrű megfelelően legyen a késtartóban **4**. Helyezze fel a késtartót **4** a mixelő pohárra **1/9** olyan módon, hogy a kés **3** a mixelő pohárba **1/9** nyúljon, majd csavarja szorosra a késtartót **4**.
  - 5) Ezt követően helyezze a késtartót **4** a felcsavart mixelő pohárral **1/9** az alapzatra **5** oly módon, hogy a késtartón **4** lévő nyíl az alapon **5** lévő  szimbólumra mutasson.

### FIGYELEM! ANYAGI KÁROK!

- ▶ A késtartó **4** elforgatásához csak a késtartót **4** fogja meg, ne a mixelő poharat **1/9** forgassa! Ellenkező esetben leválik a mixelő pohár **1/9** és a hozzávalók kifolynak!
- 6) Forgassa el a késtartót **4** olyan módon, hogy a késtartón **4** lévő nyíl az alapon **5** lévő  szimbólumra mutasson. A késtartónak **4** érezhetően be kell kattannia úgy, hogy szorosan az alapzathoz **5** illeszkedjen.

### TUDNIVALÓ

- ▶ A készülék csak akkor indul, ha a késtartó **4**, a mixelő pohár **1/9** és az alapzat **5** megfelelően van összeszerelve.
  - ▶ Összeszereléskor ügyeljen arra, hogy a csavaros záróelem elég szorosan legyen becsavarva, hogy ne szivároгjon ki folyadék.
- 7) Csatlakoztassa a hálózati csatlakozódugót a csatlakozóaljzatba.
  - 8) Állítsa a sebességszabályozót **6** a kívánt fokozatra és várjon, amíg eléri a smoothie kívánt állagát.
  - 9) Állítsa a sebességszabályozót **6** „0” állásba.

### TUDNIVALÓ

- ▶ Ha a hozzávalók nem keverednek el megfelelően, a készüléket kissé meg kell emelni és fel kell rázni. Ennek során fogja meg erősen a késtartót **4** a mixelő pohárral **1/9** és az alapzattal **5** együtt, így azok nem tudnak szétválni egymástól.

### FIGYELEM! ANYAGI KÁROK!

- ▶ Ne működtesse a készüléket 1 percnél hosszabb ideig egyszerre! A készülék túlmelegszik! 1 perces működtetés után hagyja lehűlni a készüléket.

### FIGYELEM! ANYAGI KÁROK!

- ▶ A késtartó **4** elforgatásához csak a késtartót **4** fogja meg, ne a mixelő poharat **1/9** forgassa! Ellenkező esetben leválik a mixelő pohár **1/9** és a hozzávalók kifolynak!
- 10) Ha a smoothie elkészült, forgassa el annyira a késtartót **4**, hogy a késtartón **4** lévő nyíl az alapon **5** lévő  szimbólumra mutasson, majd vegye le a késtartót **4**, valamint a felcsavart mixelő poharat **1/9**.
  - 11) Fordítsa meg a mixelő poharat **1/9** és csavarja le a késtartót **4**.

- 12) Csavarja a fedelet **2/8** a mixelő pohárra **1/9**. A fedél **2/8** ivónyílásán keresztül közvetlenül is megihatja a smoothie-t. Ügyeljen arra, hogy a csavaros záróelem elég szorosan legyen becsavarva, hogy ne szívárogon ki folyadék.

## Tisztítás és ápolás

### ⚠ VESZÉLY! ÁRAMÜTÉS!

- ▶ Tisztítás előtt mindig húzza ki a hálózati csatlakozódugót az aljzataból! Elektromos áramütés veszélye áll fenn!



Soha ne merítse az aljzapot **5** vízbe vagy más folyadékba!

- A legjobb, ha a készüléket közvetlenül használat után megtisztítja. Ebben az esetben az élelmiszer-maradékok könnyebben eltávolíthatók.

### FIGYELEM! ANYAGI KÁROK!

- ▶ Ne használjon súrolószert vagy erős hatású tisztítószert. Ezek kárt tehetnek a felületben!

- Az aljzapot **5** nedves törölkendővel törölje le. Makacs szennyeződések esetén tegyen enyhe hatású mosogatószert a törölkendőre. A mosogatószer maradványokat tiszta vízzel benedvesített törölkendővel törölje le.
- Húzza ki a tömítőgyűrűt a késtartóból **4**. Szükség esetén használjon egy tompa, vékony tárgyat. A fedelet **2/8**, a mixelő poharat **1/9**, a késtartót **4**, valamint a benne lévő kést **3** és a tömítőgyűrűt kímélő hatású mosogatószeres meleg vízben tisztítsa meg. Ezután öblítse le tiszta vízzel az összes elemet, hogy ne maradjon rajtuk mosogatószer.

### TUDNIVALÓ



A fedél **2/8**, a mixelő pohár **1/9**, a késtartó **4** a késsel **3** és a tömítőgyűrű mosogatógépben is tisztítható. Az alkatrészeket lehetőleg a mosogatógép felső kosarába helyezze és ügyeljen arra, hogy az alkatrészek ne szoruljanak be. Ellenkező esetben deformálódhatnak!

### TUDNIVALÓ

Amennyiben a készüléket közvetlenül a használatot követően tisztítja, a mixelő poharat **1/9** és a késtartót **4** a legtöbb esetben az alábbi alternatíva alkalmazásával is higiénikusan megtisztíthatja:

- ▶ Nagy mixelő pohár **1**:  
Töltsön a nagy mixelő pohárba **1** kb. 5 dl vizet és adjon hozzá néhány csepp kímélő hatású mosogatószert.
- ▶ Kis mixelő pohár **9**:  
Töltsön a kis mixelő pohárba **9** kb. 2 dl vizet és adjon hozzá néhány csepp kímélő hatású mosogatószert.
- ▶ Helyezze fel a késtartót **4** és csavarja fel mindkét elemet az aljzatra **5**.
- ▶ Nyomja meg néhány alkalommal az impulzus funkciót úgy, hogy a kés **3** a vízben mozogjon.
- ▶ Ezt követően a mosogatószer-maradványok eltávolításához öblítse le bő tiszta vízzel a mixelő poharat **1/9** és a késtartót **4**.

- Tisztítás után alaposan törölje szárazra az összes alkatrészt.

## Tárolás

- A megtisztított készüléket tiszta, pormentes és száraz helyen tárolja.
- A kábelt tekerje össze és rögzítse a kábelcsattal **7**.

## Hibaelhárítás

Hiba	Ok	Megoldás
A készülék nem működik.	A hálózati csatlakozó nincs az elektromos hálózatra csatlakoztatva.	Csatlakoztassa a hálózati csatlakozódugót a csatlakozóaljzatba.
	A hálózati csatlakozóaljzat hibás.	Használjon másik hálózati csatlakozóaljzatot.
	A készülék meghibásodott.	Forduljon a szervizhez.
	A készüléket nem megfelelően szerelte össze.	Ellenőrizze, szükség esetén korrigálja a készülék összeszerelését.

Ha a hibát nem lehet elhárítani a fenti hibaelhárító tippekkel, vagy ha ezektől eltérő zavarokat észlel, akkor forduljon szervizünkhöz.

## Ártalmatlanítás

### A készülék ártalmatlanítása



Az áthúzott kerekese szeméttároló itt látható szimbóluma azt jelzi, hogy ez a készülék a 2012/19/EU irányelv hatálya alá tartozik. Ez az irányelv azt mondja ki, hogy a készüléket életrciklusa végén nem szabad a szokásos háztartási hulladékkal ártalmatlanítani, hanem külön létrehozott gyűjtőhelyen, újrahasznosító központokban vagy hulladék-kezelő üzemben kell leadni.

### Ez az ártalmatlanítás az Ön számára díjtalan. Kímélje a környezetet és ártalmatlanítson szakszerűen.

Ha hulladékká vált készüléke személyes adatokat tartalmaz, akkor az Ön felelőssége ezeket törölni, mielőtt a készüléket visszaadja.



Az elhasznált termék ártalmatlanításának lehetőségeiről tájékozódjon települése vagy városa önkormányzatánál.

### A csomagolás ártalmatlanítása



A csomagolóanyagokat környezetbarát és hulladék-ártalmatlanítási szempontok szerint választottuk ki és ezért újrahasznosíthatók. Ártalmatlanítsa a feleslegessé vált csomagolóanyagokat a hatályos helyi előírásoknak megfelelően.

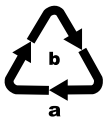

Ártalmatlanítsa a csomagolást környezetbarát módon. Vegye figyelembe a különböző csomagolóanyagokon lévő jelzéseket és adott esetben válassza külön azokat. A csomagolóanyagok rövidítésekkel (a) és számjegyekkel (b) vannak megjelölve, az alábbi jelentéssel: 1-7: műanyagok; 20-22: papír és karton, 80-98: kompozit anyagok.

## A Kompernass Handels GmbH garanciája

Tisztelt Vásárlónk!

A készülékre a vásárlás napjától számított 3 év garanciát vállalunk. A termék meghibásodása esetén. Önt jogszabályban foglalt jogok illetik meg az eladóval szemben. Az alábbi garanciánk nem korlátozza vagy szünteti meg a jogszabályban biztosított jogokat.

### Garanciális feltételek

A garanciális időszak a vásárlás napján kezdődik. Gondosan őrizze meg a nyugtát. Ez a vásárlás igazolásához szükséges.

Ha a termékvásárlás napjától számított három éven belül anyag- vagy gyártási hibát észlel, akkor a terméket saját belátásunk szerint ingyen megjavítjuk, kicseréljük vagy visszafizetjük az árát. A garancia feltétele a hibás készülék és a vásárlást igazoló bizonylat (pénztári blokk) három éves garanciaidőn belüli bemutatása, valamint a hiba lényegének és megjelenése idejének rövidleírása.

Ha garanciánk fedezetet nyújt a hibára, akkor javított vagy egy új terméket kap vissza. A termék javítása vagy cseréje esetén a garancia nem kezdődik előlről.

### Garanciális idő és a jogszabályban foglalt szavatossági igények

A garancia ideje nem hosszabbodik meg a jótállással. Ez a cserélt és javított alkatrészekre is vonatkozik. Az esetlegesen már a vásárláskor is fennálló sérüléseket és hiányosságokat a kicsomagolás után azonnal jelezni kell. A garanciai lejárat után esedékes javítások díjkötelesek.

### A garancia köre

A készüléket szigorú minőségi előírások szerint gyártottuk és kiszállítás előtt lelkiismeretesen ellenőriztük.

A garancia anyag- vagy gyártási hibákra vonatkozik. A garancia nem terjed ki a termék normális elhasználódásnak kitett és ezért kopó alkatrészeknek tekinthető alkatrészeire vagy a törékeny alkatrészek – mint például kapcsolók, akkumulátorok vagy üvegből készült alkatrészek – sérüléseire.

A garancia megszűnik akkor, ha a termék megsérül, nem megfelelően használják vagy nem tartják karban. A termék megfelelő használata érdekében a használati útmutatóban foglalt összes utasítást pontosan be kell tartani. Feltétlenül kerülni kell minden olyan felhasználási és kezelési módot, amit a használati útmutató nem javasol, vagy amelynek elkerülésére kifejezetten figyelmeztet.

A termék csak magánhasználatra és nem ipari használatra készült. A garancia érvényét veszti visszaélősszerű vagy szakszerűtlen kezelés, erőszak alkalmazása vagy olyan beavatkozások esetén, amelyeket általunk nem engedélyezett szervizben végeztek el.

## A garancia érvényesítése

Ügyének gyors feldolgozása érdekében kövesse a következő utasításokat:

- Kérjük, hogy minden kapcsolatfelvételnél tartsa készenlétben a vásárlást igazoló pénztári blokkot és a cikkszámot (IAN) 446229\_2307.
- A cikkszám a termék adattábláján, a termékre gravírozva, a használati útmutató címlapján (balra lent) vagy a termék hátoldalán vagy alján lévő címkén található.
- Működési hiba vagy más hiba észlelése esetén vegye fel a kapcsolatot az alábbi szervizrészleggel **telefonon** vagy **e-mailben**.
- Küldje el díjmentesen a megadott szerviz címére a hibásnak talált terméket és a vásárlást igazoló bizonylatot (pénztári blokk), illetve röviden írja le azt is, hogy hol és mikor jelentkezett a hiba.



Más használati útmutatókhoz, termékbemutató videókhoz és a telepítési szoftverekhez hasonlóan ezt is letöltheti a [www.lidl-service.com](http://www.lidl-service.com) oldalról.

Ezzel a QR-kóddal közvetlenül a Lidl ügyfélszolgálati oldalra kerülnek ([www.lidl-service.com](http://www.lidl-service.com)) és a cikkszám megadásával (IAN) 446229\_2307 megnyithatja a használati útmutatót.

## Szerviz

**HU Szerviz Magyarország**

Tel.: 06800 21225

E-Mail: [kompernass@lidl.hu](mailto:kompernass@lidl.hu)

IAN 446229\_2307

## Gyártja

Ügyeljen arra, hogy az alábbi cím nem a szerviz címe. Először forduljon a megjelölt szervizhez.

KOMPERNASS HANDELS GMBH

BURGSTRASSE 21

44867 BOCHUM

NÉMETORSZÁG

[www.kompernass.com](http://www.kompernass.com)

## Kazalo

<b>Uvod</b> .....	<b>12</b>
<b>Predvidena uporaba</b> .....	<b>12</b>
<b>Vsebina kompleta</b> .....	<b>12</b>
<b>Opis naprave</b> .....	<b>12</b>
<b>Tehnični podatki</b> .....	<b>12</b>
<b>Kaj je smuti?</b> .....	<b>12</b>
<b>Varnostni napotki</b> .....	<b>13</b>
<b>Pred prvo uporabo</b> .....	<b>15</b>
<b>Priprava sestavin</b> .....	<b>15</b>
<b>Stopnje hitrosti</b> .....	<b>15</b>
<b>Uporaba naprave</b> .....	<b>16</b>
<b>Čiščenje in vzdrževanje</b> .....	<b>17</b>
<b>Shranjevanje</b> .....	<b>17</b>
<b>Odprava napak</b> .....	<b>18</b>
<b>Odstranjevanje</b> .....	<b>19</b>
Odstranitev naprave med odpadke .....	19
Odstranitev embalaže .....	19
<b>Proizvajalec</b> .....	<b>19</b>
<b>Poblaščen serviser</b> .....	<b>19</b>
<b>Garancijski list</b> .....	<b>19</b>

## Uvod

Iskrene čestitke ob nakupu vaše nove naprave. Odločili ste se za kakovosten izdelek. Navodila za uporabo so sestavni del izdelka. Vsebujejo pomembne napotke za varnost, uporabo in odlaganje naprave med odpadke. Preden začnete izdelek uporabljati, se seznanite z vsemi navodili za uporabo in varnost. Izdelek uporabljajte le tako, kot je opisano v navodilih, in samo za navedena področja uporabe. Ob predaji izdelka tretji osebi zraven priložite vso dokumentacijo.

## Predvidena uporaba

Ta naprava je namenjena izključno za pripravo smutijev in drugih mešanih napitkov. Naprava je predvidena izključno za uporabo v zasebnih gospodinjstvih. Ne uporabljajte je v poslovne namene.

## Vsebina kompleta

Aparat za pripravo smoothijev

(2 pokrova, 2 posodi za mešanje, 1 podstavek, 1 držalo rezila z rezilom)

Navodila za uporabo

Kratka navodila

Knjižica z recepti

### NAPOTEK

Takoj ko izdelek in vse sestavne dele vzamete iz embalaže, preverite, ali komplet vsebuje vse dele in ali ti niso poškodovani. Po potrebi se obrnite na servisno službo.

## Opis naprave

- 1 posoda za mešanje (velika)
- 2 pokrov
- 3 rezilo
- 4 držalo rezila
- 5 podstavek
- 6 stikalo za hitrost
- 7 sponka kabla
- 8 pokrov
- 9 posoda za mešanje (majhna)

## Tehnični podatki

Nazivna napetost: 220 - 240 V ~ (izmenični tok), 50/60 Hz

Vhodna moč: 220 - 250 W

Vhodna moč v stanju izklopa: 0,1 W

Razred zaščite: II 

### Prostornina

Velika posoda za mešanje ①: 800 ml (600 ml Najv. količina za polnjenje)

Majhna posoda za mešanje ⑨: 500 ml (300 ml Najv. količina za polnjenje)

Čas kratkotrajne uporabe: 1 minuta



Vsi deli te naprave, ki pridejo v stik z živili, so primerni za živila.

### Čas KU

Čas KU (kratkotrajne uporabe) nam pove, kako dolgo lahko neko napravo uporabljamo, preden se motor pregreje in poškoduje. Ko navedeni čas kratkotrajne uporabe poteče, je treba napravo izklopiti in pustiti izklopljeno tako dolgo, dokler se motor ne ohladi na sobno temperaturo.

## Kaj je smuti?

Smuti je tako imenovani »napitek iz celih sadežev«. Smuti vsebuje cele predelane sadeže, skupaj z lupino in pečkami. Tako nastane kremast napitek. Pri pripravi smutijev skorajda ni meja za lastne želje: med drugim lahko uporabite tudi jogurt, drobljen led, zelišča ali sladoled.

**Varnostni napotki****⚠ NEVARNOST! ELEKTRIČNI UDAR!**

- ▶ Napravo priključite samo v električno vtičnico, nameščeno in ozemljeno po predpisih. Električna napetost se mora ujemati z navedbami na tipski tablici naprave.
- ▶ Pazite, da se med delovanjem naprave električni kabel ne namoči ali navlaži. Kabel speljite tako, da se nikjer ne zatika in ga ni mogoče poškodovati.
- ▶ Električni kabel odstranite iz bližine vročih površin.
- ▶ Na napravi ne izvajajte nobenih popravil. Vsakršna popravila mora izvesti servisna služba ali usposobljeno strokovno osebje.
- ▶ Električni vtič zmeraj izvlecite iz električne vtičnice, preden napravo začnete čistiti ali če je okvarjena. Sam izklop ne zadostuje, saj je naprava pod električno napetostjo, dokler je električni vtič priključen v vtičnico.
- ▶ Če je električni priključni kabel pri tej napravi poškodovan, ga mora zamenjati proizvajalec, njegova servisna služba ali podobno usposobljena oseba, da ne pride do nevarnosti.
- ▶ Napravo in njen električni kabel je treba hraniti zunaj dosega otrok.



Naprave ne smete nikoli polagati v vodo ali druge tekočine.



## **⚠ OPOZORILO! NEVARNOST TELESNIH POŠKODB!**

- ▶ Napravo praviloma zmeraj ločite od električnega omrežja, ko nameščate ali odstranjujete dele pribora. Tako boste preprečili nenamerni vklop naprave.
- ▶ Kadar naprava ni pod nadzorom in preden jo začnete sestavljati, razstavljati ali čistiti, jo vedno ločite od omrežja.
- ▶ Otroci te naprave ne smejo uporabljati.
- ▶ Skupaj z napravo uporabljajte samo originalne dele pribora. Deli pribora drugih proizvajalcev morda niso primerni zanjo in lahko povzročijo nevarnost!
- ▶ Osebe z omejenimi fizičnimi, zaznavnimi ali duševnimi sposobnostmi ali s pomanjkljivimi izkušnjami in/ali znanjem lahko to napravo uporabljajo le, če jih pri tem nekdo nadzoruje ali jih je poučil o varni uporabi naprave in so razumele nevarnosti, ki izhajajo iz uporabe naprave.
- ▶ Otroci se z napravo ne smejo igrati.
- ▶ Previdno: rezilo je zelo ostro! Zato bodite previdni pri čiščenju.
- ▶ Previdno: rezilo je zelo ostro! Zato bodite previdni pri odstranjevanju posode za mešanje.
- ▶ Naprave nikoli ne uporabljajte v druge namene, kot so opisani v teh navodilih za uporabo. Drugače obstaja nevarnost poškodb!
- ▶ Pribor menjavajte samo, ko pogon miruje in električni vtič ni priklopljen v električno vtičnico! Naprava po izklopu potrebuje še nekaj časa za zaustavitev!
- ▶ Naprave nikoli ne puščajte nenadzorovane.
- ▶ Pred menjavanjem pribora ali dodatnih delov, ki se med delovanjem premikajo, je treba napravo izklopiti in jo izključiti iz električnega omrežja.

## **POZOR! MATERIALNA ŠKODA!**

- ▶ V napravo nikoli ne dajajte trdih sestavin, kot so oreški, peclji, večja zrna ali koščice!
- ▶ V napravo nikoli ne dolivajte vročih tekočin!

## **OPOMBA**

- ▶ Uporabniku izdelka ni treba preklapljati med 50 in 60 Hz. Izdelek se sam prilagodi na 50 ali 60 Hz.

### **Pred prvo uporabo**

- 1) Vzemite vse dele iz škatle in odstranite embalažni material ter morebitne zaščitne folije.
- 2) Očistite vse dele naprave, kot je opisano v poglavju »Čiščenje in vzdrževanje«. Poskrbite, da bodo vsi deli popolnoma suhi.

### **Priprava sestavin**

- Odstranite lupine sadežev, na primer lupine pomaranč ali kivijev.
- Iz sadežev odstranite večje pečke in koščice, na primer pri breskvah.
- Sadje narežite na manjše koščke (pribl. 1 – 2 cm).
- Narežite zelišča ali solato na majhne koščke.

### **NAPOTEK**

- ▶ S to napravo lahko tudi drobite ledene kocke:
  - Velika posoda za mešanje **1**: maks. 80 g/pribl. 5–7 ledenih kock z pribl. 20 x impulznim delovanjem.
  - Majhna posoda za mešanje **9**: maks. 50 g/pribl. 3–5 ledenih kock z pribl. 10 x impulznim delovanjem.
- ▶ Če želite obdelati cele ledene kocke, vedno uporabljajte funkcijo Pulse. Načeloma pa za uporabo v tej napravi priporočamo že zdrobljen led.

### **Stopnje hitrosti**

»0«

Naprava je izklopljena.

»I«

Za rezanje in mešanje mehkih ter tekočih sestavin, npr. jagod ali jogurta.

»II«

Za rezanje in mešanje trših ter tekočih sestavin, npr. rdeče pese ali buč.

»P«

za kratko, močno impulzno delovanje (funkcija Pulse), na primer za drobljenje ledenih kock ali čiščenje. Stikalo za hitrost **6** se v tem položaju ne zaskoči, da je preprečena preobremenitev motorja. Stikalo za hitrost **6** zato v tem položaju držite le kratek čas.

## Uporaba naprave

- 1) Postavite podstavek **5** na čisto in ravno površino.
- 2) Izberite primerno posodo za mešanje **1/9** za svojo smuti:
  - veliko posodo za mešanje **1** za pribl. 600 ml smutija,
  - majhno posodo za mešanje **9** za pribl. 300 ml smutija.
- 3) Dajte pripravljene sestavine v posodo za mešanje **1/9**. V posodo dajte vedno najprej tekoče sestavine in šele potem trdnjše, na primer sadeže ali zdrobljen led.

### POZOR! MATERIALNA ŠKODA!

- ▶ V posodo za mešanje **1/9** nikoli ne dajte več sestavin kot do oznake MAX na posodi! Naprava sestavin potem ne more več pravilno premešati!
  - ▶ Kadar pripravljate smuti, dajte vedno najmanj 100 ml tekočine v posodo za mešanje **1/9**.
- 4) Preverite, ali se tesnilni obroč pravilno prilega držalu rezila **4**. Namestite držalo rezila **4** na posodo za mešanje **1/9**, tako da sega rezilo **3** v posodo za mešanje **1/9**, in trdno privijte držalo rezila **4**.
  - 5) Zdaj namestite držalo rezila **4** s privito posodo za mešanje **1/9** na podstavek **5**, tako da kaže puščica na držalu rezila **4** na simbol  na podstavku **5**.

### POZOR! MATERIALNA ŠKODA!

- ▶ Za obračanje držala rezila **4** prijemajte samo držalo rezila **4**, ne obračajte posode za mešanje **1/9**! Drugače se posoda za mešanje **1/9** razrahlja in sestavine stečejo ven!
- 6) Potem obrnite držalo rezila **4**, tako da kaže puščica na držalu rezila **4** na simbol  na podstavku **5**. Držalo rezila **4** se mora opazno zaskočiti, tako da je trdno pritrjeno na podstavek **5**.

### NAPOTEK

- ▶ Naprava se zažene šele, ko so držalo rezila **4**, posoda za mešanje **1/9** in podstavek **5** pravilno sestavljeni.
  - ▶ Pri sestavljanju se bodite pozorni, da je navojna zapora dovolj čvrsto privita, da preprečite iztekanje tekočine.
- 7) Električni vtič priklopite v električno vtičnico.
  - 8) Nastavite stikalo za hitrost **6** na zeleno stopnjo in počakajte, da smuti doseže želeno konsistenco.
  - 9) Stikalo za hitrost **6** preklopite na »0«.

### NAPOTEK

- ▶ Če se sestavine ne premešajo pravilno, morate morda dvigniti napravo in jo malce pretresti. Pri tem trdno držite držalo rezila **4** s posodo za mešanje **1/9** in podstavek **5**, da se ne ločijo drug od drugega.

### POZOR! MATERIALNA ŠKODA!

- ▶ Naprave ne pustite delovati dlje kot 1 minuto naenkrat! Naprava se pregreje! Po 1 minuti delovanja naj se naprava najprej ohladi.

### POZOR! MATERIALNA ŠKODA!

- ▶ Za obračanje držala rezila **4** prijemajte samo držalo rezila **4**, ne obračajte posode za mešanje **1/9**! Drugače se posoda za mešanje **1/9** razrahlja in sestavine stečejo ven!
- 10) Ko je smuti končan, obrnite držalo rezila **4** toliko, da kaže puščica na držalu rezila **4** na simbol  na podstavku **5**, in odstranite držalo rezila **4** s privito posodo za mešanje **1/9**.
  - 11) Obrnite posodo za mešanje **1/9** in odvijte držalo rezila **4**.
  - 12) Privijte pokrov **2/8** na posodo za mešanje **1/9**. Smuti lahko pijete neposredno skozi odprtino za pitje na pokrovu **2/8**. Bodite pozorni, da je navojna zapora dovolj čvrsto privita, da preprečite iztekanje tekočine.

## Čiščenje in vzdrževanje

### ⚠ NEVARNOST! ELEKTRIČNI UDAR!

- ▶ Pred vsakim čiščenjem električni vtič izvlecite iz električne vtičnice! Obstaja nevarnost električnega udara!



Podstavka **5** nikoli ne potopite v vodo ali druge tekočine!

- Najbolje bo, da napravo očistite takoj po uporabi. Tako boste lažje odstranili ostanke živil.

### POZOR! MATERIALNA ŠKODA!

- ▶ Ne uporabljajte grobih ali agresivnih čistilnih sredstev. Ta bi lahko poškodovala površino!
- Obrišite podstavek **5** z vlažno krpo. V primeru trdovratne umazanije krpo navlažite še z blagim sredstvom za pomivanje. Ostanke sredstva za pomivanje obrišite s krpo, namočeno v čisto vodo.
- Povlecite tesnilni obroč iz držala rezila **4**. Po potrebi si pomagajte s topim ozkim predmetom. Očistite pokrova **2/3**, posodi za mešanje **1/9**, držalo rezila **4** z rezilom **3** in tesnilni obroč v topli vodi, ki ji dodate blago sredstvo za pomivanje. Potem vse dele izperite s čisto vodo, tako da na njih ni ostankov sredstva za pomivanje.

### NAPOTEK



Pokrova **2/3**, posodi za mešanje **1/9**, držalo rezila **4** z rezilom **3** in tesnilni obroč lahko očistite tudi v pomivalnem stroju. Če je mogoče, odložite dele v zgornjo košaro pomivalnega stroja in pazite na to, da se nobeden od delov ne zatakne. Drugače lahko pride do spremembe oblike!

### NAPOTEK

Če želite napravo očistiti takoj po koncu uporabe, boste v večini primerov dosegli dovolj higienično čistočo posode za mešanje **1/9** in držala rezila **4** s pomočjo naslednje metode:

- ▶ Velika posoda za mešanje **1**: napolnite posodo za mešanje **1** s pribl. 500 ml vode in dodajte nekaj kapljic blagega sredstva za pomivanje.
- ▶ Majhna posoda za mešanje **9**: napolnite majhno posodo za mešanje **9** s pribl. 200 ml vode in dodajte nekaj kapljic blagega sredstva za pomivanje.
- ▶ Namestite držalo rezila **4** in vse skupaj privijte na podstavek **5**.
- ▶ Nekajkrat pritisnite funkcijo Pulse, tako da se rezilo **3** obrača v vodi.
- ▶ Potem izperite posodo za mešanje **1/9** in držalo rezila **4** z veliko čiste vode, da se odstranijo vsi ostanki sredstva za pomivanje.

- Po čiščenju vse dele dobro osušite.

## Shranjevanje

- Očiščeno napravo hranite na čistem in suhem mestu brez prahu.
- Kabel lahko zvijete in ga pritrdite s sponko kabla **7**.

## Odprava napak

Napaka	Vzrok	Rešitev
Naprava ne deluje.	Električni vtič ni priklopljen na električno omrežje.	Električni vtič priklopite v električno vtičnico.
	Električna vtičnica je pokvarjena.	Uporabite drugo električno vtičnico.
	Naprava je okvarjena.	Obrnite se na servisno službo.
	Naprava ni pravilno sestavljena.	Preverite sestavo naprave in jo popravite.

Če motenj ni mogoče odpraviti s pomočjo navedenih ukrepov ali če ugotovite druge vrste motenj, se obrnite na naš servis.

## Odstranjevanje

### Odstranitev naprave med odpadke



Ta simbol prečrtanega smetnjaka na kolesih pomeni, da za to napravo velja Direktiva 2012/19/EU. Ta direktiva predpisuje, da naprave po koncu

uporabe ni dovoljeno zavreči med običajne gospodinske odpadke, ampak jo morate oddati na posebnih zbirališčih ali deponijah za odpadke ali pri podjetjih za odstranjevanje odpadkov.

**To odstranjevanje med odpadke je za vas brezplačno. Varujte svoje okolje in odpadke ustrezno odstranijte.**

Če vaša odpadna oprema vsebuje osebne podatke, ste sami odgovorni za to, da te podatke izbrişete, preden opremo vrnete.



○ možnostih za odstranitev odsluženega izdelka vprašajte pri svoji občinski ali mestni upravi.

### Odstranitev embalaže



Embalažni materiali so izbrani glede na svojo ekološko primernost in tehnične vidike odstranjevanja, zato jih je mogoče reciklirati. Nepotrebne

embalažne materiale zavržite med odpadke v skladu z veljavnimi lokalnimi predpisi.

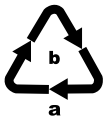

Embalažo odstranite med odpadke na okoljsko primeren način. Upoštevajte oznake na različnih embalažnih materialih in jih po potrebi ločite.

Embalažni materiali so označeni s kraticami (a) in številkami (b) z naslednjim pomenom: 1–7: umetne snovi, 20–22: papir in karton, 80–98: sestavljeni materiali.

## Proizvajalec

KOMPERNASS HANDELS GMBH

BURGSTRASSE 21

44867 BOCHUM

NEMČIJA

www.kompernass.com

## Pooblaščeni serviser

SI Servis Slovenija

Tel.: 080 080 917

E-Mail: kompernass@lidl.si

IAN 446229\_2307

## Garancijski list

1. S tem garancijskim listom KOMPERNASS HANDELS GMBH jamčimo, da bo izdelek v garancijskem roku ob normalni in pravilni uporabi brezhibno deloval in se zavezujemo, da bomo ob izpolnjenih spodaj navedenih pogojih odpravili morebitne pomanjkljivosti in okvare zaradi napak v materialu ali izdelavi oziroma po svoji presoji izdelek zamenjali ali vrnili kupnino.
2. Garancija je veljavna na ozemlju Republike Slovenije.
3. Garancijski rok za proizvod je 3 leta od datuma izročitve blaga. Datum izročitve blaga je razviden iz računa.
4. Če izdelek ne izpolnjuje specifikacij ali nima lastnosti, navedenih v garancijskem listu ali oglaševalskem sporočilu, lahko potrošnik najprej zahteva odpravo napak. O napaki mora potrošnik obvestiti proizvajalca ali pooblaščen servis (kontaktna številka in elektronski naslov navedena zgoraj) in zahtevati odpravo napak. Kupec je dolžan ob uveljavljanju zahtevka predložiti garancijski list in račun, kot potrdilo in dokazilo o nakupu ter dnevu izročitve blaga. Svetujemo vam, da pred tem natančno preberete navodila o sestavi in uporabi izdelka.

5. Rok za odpravo napake je 30 dni od dneva, ko je proizvajalec ali pooblaščen servis prejel zahtevo za odpravo napake. Če napake v tem roku niso odpravljene, mora proizvajalec potrošniku brezplačno zamenjati blago z enakim, novim in brezhibnim blagom. Rok se lahko zaradi narave in kompleksnosti blaga, narave in resnosti neskladnosti ter npora, ki je potreben za dokončanje popravila ali zamenjave podaljša za najkrajši čas, ki je potreben za dokončanje popravila, vendar največ za 15 dni. O številu dni podaljšane roka in razlogih za podaljšanje mora biti potrošnik obveščen pred potekom 30 dnevnega roka za odpravo napak.
6. Če v roku 30 dni oz. v primeru podaljšanja v roku 45 dni blago ni popravljeno ali blago ni zamenjano z novim, lahko potrošnik od proizvajalca zahteva vračilo celotne kupnine ali zahteva sorazmerno znižanje kupnine. Sorazmerno znižanje kupnine je sorazmerno zmanjšanju vrednosti blaga, ki ga je potrošnik prejel, v primerjavi z vrednostjo, ki bi jo imelo blago, če bi bilo skladno.
7. Če se neskladnost pojavi v manj kot 30 dneh od dobave blaga, lahko potrošnik ob predložitvi blaga od proizvajalca takoj zahteva vračilo plačanega zneska.
8. Proizvajalec oziroma pooblaščen servis lahko potrošniku za čas popravila blaga, za katero je bila izdana obvezna garancija, zagotovi brezplačno uporabo podobnega blaga. Če proizvajalec potrošniku ne zagotovi nadomestnega blaga v začasno uporabo, ima potrošnik pravico uveljavljati škodo, ki jo je utrpel, ker blaga ni mogel uporabljati od trenutka, ko je zahteval popravilo ali zamenjavo, do njune izvršitve.
9. Stroške za material, nadomestne dele, delo, prenos in prevoz izdelkov, ki nastanejo pri odpravljanju okvar oziroma nadomestitvi blaga z novim, krije proizvajalec.
10. V primeru zamenjave blaga ali zamenjave bistvenega dela blaga z novim se potrošniku izda nov garancijski list.
11. V primeru, da proizvod popravilja nepooblaščen servis ali nepooblaščen oseba, kupec ne more uveljavljati zahtevkov iz te garancije.
12. Vzroki za okvaro oziroma nedelovanje izdelka morajo biti lastnosti stvari same in ne vzroki, ki so zunaj proizvajalčeve oziroma prodajalčeve sfere. Kupec ne more uveljavljati zahtevkov iz te garancije, če se ni držal priloženih navodil za sestavo in uporabo izdelka ali če je izdelek kakorkoli spremenjen ali nepravilno vzdrževan.
13. Proizvajalec zagotavlja proti plačilu popravilo, vzdrževanje blaga, nadomestne dele in priklopne aparate vsaj tri leta po poteku garancijskega roka,
14. Obrabni deli oz. potrošni material so izvzeti iz garancije.
15. Vsi potrebni podatki za uveljavljanje garancije in podatki, ki identificirajo blago za katerega velja garancija se nahajajo na dveh ločenih dokumentih (garancijski list, račun).
16. Ta garancija proizvajalca ne izključuje zakonske pravice potrošnika, da zoper prodajalca v primeru neskladnosti blaga brezplačno uveljavlja jamčevalne zahtevke. Ta garancija prav tako ne izključuje pravic potrošnika, ki izhajajo iz obveznega jamstva za skladnost blaga.

## Prodajalec:

Lidl Slovenija d.o.o. k.d., Pod lipami 1,  
SI-1218 Komenda

## Obsah

<b>Úvod</b> .....	<b>22</b>
<b>Použití v souladu s určením</b> .....	<b>22</b>
<b>Rozsah dodávky</b> .....	<b>22</b>
<b>Popis přístroje</b> .....	<b>22</b>
<b>Technické údaje</b> .....	<b>22</b>
<b>Co je smoothie?</b> .....	<b>22</b>
<b>Bezpečnostní pokyny</b> .....	<b>23</b>
<b>Před prvním použitím</b> .....	<b>25</b>
<b>Příprava ingrediencí</b> .....	<b>25</b>
<b>Rychlostní stupně</b> .....	<b>25</b>
<b>Obsluha přístroje</b> .....	<b>26</b>
<b>Čištění a údržba</b> .....	<b>27</b>
<b>Skladování</b> .....	<b>27</b>
<b>Odstranění závad</b> .....	<b>28</b>
<b>Likvidace</b> .....	<b>29</b>
Likvidace přístroje .....	29
Likvidace obalu .....	29
<b>Záruka společnosti Kompnass Handels GmbH</b> .....	<b>29</b>
Servis .....	30
Dovozce .....	30



## Úvod

Blahopřejeme Vám k zakoupení nového přístroje. Rozhodli jste se tím pro vysoce kvalitní výrobek. Návod k obsluze je součástí tohoto výrobku. Obsahuje důležité informace o bezpečnosti, použití a likvidaci. Před použitím výrobku se seznamte se všemi provozními a bezpečnostními pokyny. Výrobek používejte pouze předepsaným způsobem a pro uvedené oblasti použití. Při předávání výrobku třetím osobám předejte spolu s ním i tyto podklady.

## Použití v souladu s určením

Tento přístroj slouží výhradně k výrobě smoothie a jiných míchaných nápojů. Tento přístroj je určen výhradně k použití v domácnostech pro soukromé účely. Není určen ke komerčnímu použití.

## Rozsah dodávky

Smoothie mixér

(2 víka, 2 mixovací nádoby, 1 základna, 1 držák nože s nožem)

návod k obsluze

stručný návod

recepty

### UPOZORNĚNÍ

Přímo po vybalení ihned zkontrolujte rozsah dodávky, zda je úplná a není poškozená. V případě potřeby se obraťte na servis.

## Popis přístroje

- 1 mixovací nádoba (velká)
- 2 víko
- 3 nůž
- 4 držák nože
- 5 základna
- 6 přepínač rychlostí
- 7 klip na kabel
- 8 víko
- 9 mixovací nádoba (malá)

## Technické údaje

Jmenovité napětí: 220 - 240 V ~  
(střídavý proud),  
50/60 Hz

Příkon: 220 - 250 W

Příkon ve vypnutém stavu: 0,1 W

Třída ochrany: II 

### Kapacita nádoby

Velká mixovací nádoba **1**: 800 ml (600 ml Max. možnost naplnění)

Malá mixovací nádoba **9**: 500 ml (300 ml Max. možnost naplnění)

Doba nepřetržitého provozu: 1 minuta



Všechny části tohoto přístroje přicházející do styku s potravinami, jsou bezpečné pro potraviny.

### Doba nepřetržitého provozu

Doba nepřetržitého provozu udává, jak dlouho je možné přístroj provozovat, aniž by se přehřál a poškodil motor. Po uplynutí udané doby nepřetržitého provozu musí zůstat přístroj vypnutý, dokud motor nevychladne na pokojovou teplotu.

## Co je smoothie?

Smoothie je takzvaný "nápoj z celého ovoce". K jeho přípravě se používá celé ovoce kromě slupky a jader. Tím vznikne krémová konzistence. Při přípravě smoothie se nekladou meze fantazii, takže můžete použít i jogurt, drcený led, bylinky nebo zmrzlinu.

## Bezpečnostní pokyny

### **NEBEZPEČÍ ÚRAZU ELEKTRICKÝM PROUDEM!**

- ▶ Přístroj zapojte pouze do řádně instalované a uzemněné síťové zásuvky. Síťové napětí se musí shodovat s údaji na typovém štítku přístroje.
- ▶ Dbejte na to, aby za provozu nebyl síťový kabel mokrá nebo vlhký. Kabel ved'te tak, aby se nemohl nikde přiskřípnout nebo poškodit.
- ▶ Udržujte síťový kabel mimo horké povrchy.
- ▶ Na přístroji neprovádějte žádné opravy. Jakékoliv opravy musí být provedeny zákaznickým servisem nebo kvalifikovaným odborným personálem.
- ▶ Pokud přístroj čistíte nebo má poruchu, vytáhněte síťovou zástrčku ze síťové zásuvky. Samotné vypnutí nestačí, neboť dokud je síťová zástrčka zapojena do síťové zásuvky, je v přístroji stále síťové napětí.
- ▶ Pokud se napájecí kabel tohoto přístroje poškodí, musí jej vyměnit výrobce, jeho zákaznický servis nebo obdobně kvalifikovaná osoba, aby se tak zabránilo nebezpečím.
- ▶ Přístroj a jeho přívodní kabel je nutné uchovávat mimo dosah dětí.



V žádném případě neponořujte přístroj do vody nebo jiných kapalin.

## **⚠ VÝSTRAHA! NEBEZPEČÍ ZRANĚNÍ!**

- ▶ Odpojte přístroj od sítě zásadně vždy, když nasazujete nebo sundáváte příslušenství. Tím je zaručeno, že nedojde k neúmyslnému zapnutí přístroje.
- ▶ Přístroj se při chybějícím dohledu a před montáží, demontáží nebo čištěním musí vždy odpojit od sítě.
- ▶ Tento přístroj nesmí používat děti.
- ▶ Používejte jen originální díly příslušenství určené pro tento přístroj. Příslušenství jiných výrobců nemusí být pro přístroj vhodné a může být nebezpečné!
- ▶ Osoby s omezenými fyzickými, smyslovými nebo mentálními schopnostmi či nedostatkem zkušeností a/nebo znalostí mohou používat tento přístroj pouze tehdy, pokud jsou pod dohledem, nebo pokud byly poučeny o bezpečném používání přístroje a porozuměly z toho vyplývajícímu nebezpečí.
- ▶ Děti si nesmí s přístrojem hrát.
- ▶ Pozor: Nůž je velmi ostrý! Buďte proto opatrní při čištění.
- ▶ Pozor: Nůž je velmi ostrý! Buďte proto opatrní při odnímání nádoby mixéru.
- ▶ Nepoužívejte přístroj nikdy pro jiné účely než pro ty, které jsou popsány v tomto návodu k obsluze. Jinak hrozí nebezpečí zranění!
- ▶ Příslušenství vyměňujte pouze tehdy, když je hnací ústrojí úplně zastaveno a síťová zástrčka vytažená! Přístroj má po vypnutí ještě krátký doběh!
- ▶ Přístroj nikdy neponechávejte bez dozoru.
- ▶ Před výměnou příslušenství nebo dílů příslušenství, které se během provozu pohybují, musí být přístroj vypnutý a odpojený od elektrické sítě.

## **POZOR! VĚCNÉ ŠKODY!**

- ▶ Nikdy neplňte přístroj tvrdými přísadami jako jsou ořechy, stonky, velká zrna nebo jádra!
- ▶ Nikdy neplňte přístroj horkými potravinami!

## **UPOZORNĚNÍ**

- ▶ K přepnutí výrobku mezi frekvencí 50 a 60 Hz není nutný žádný zásah uživatele. Výrobek se upraví pro 50 i 60 Hz.

### **Před prvním použitím**

- 1) Vyměňte z kartonu všechny části a odstraňte obalový materiál a případně ochrannou fólii.
- 2) Všechny části přístroje vyčistěte tak, jak je popsáno v kapitole „Čištění a údržba“. Ujistěte se, že jsou všechny díly úplně suché.

### **Příprava ingrediencí**

- Odstraňte z ovoce slupky a kůru, jako je například pomerančová kůra nebo slupka kiwi.
- Odstraňte z ovoce velká zrna a jádra jako např. u broskví.
- Nakrájejte ovoce na malé kousky (cca 1–2 cm).
- Bylinky nebo saláty nakrájejte na malé kousky.

## **UPOZORNĚNÍ**

- ▶ Tímto přístrojem můžete také rozdrtit ledové kostky:
  - Velká mixovací nádoba **1**: max. 80 g/cca 5–7 kostek ledu s cca 20x impulzním provozem.
  - Malá mixovací nádoba **9**: max. 50 g/cca 3–5 kostek ledu s cca 10x impulzním provozem.
- ▶ Při zpracování celých kostek ledu vždy použijte pulzní funkci. Pro tento přístroj však zásadně doporučujeme použití již drceného ledu.

### **Rychlostní stupně**

**„0“**

Přístroj je vypnutý.

**„I“**

K rozdrčení a smíchání měkkých a tekutých přísad jako např. jahody nebo jogurt.

**„II“**

K rozdrčení a smíchání tuhých a tekutých přísad jako např. červená řepa nebo dýně.

**„P“**

pro krátký, silný impulzní provoz (pulzní funkce), např. pro drcení kostek ledu nebo k čištění. Přepínač rychlostí **6** se v této poloze nezaaretuje, aby se nepřetížil motor. Držte proto přepínač rychlostí **6** v této poloze jen krátce.

## Obsluha přístroje

- 1) Základnu **5** postavte na čistou a rovnou plochu.
- 2) Zvolte pro Váš smoothie vhodnou mixovací nádobu **1/9**:
  - velká mixovací nádoba **1**, pro cca 600 ml smoothie,
  - malá mixovací nádoba **9**, pro cca 300 ml smoothie.
- 3) Dejte připravené ingredience do mixovací nádoby **1/9**. Nejprve vždy nalijte tekuté ingredience a až potom přidejte ty pevné, jako je např. ovoce nebo drcený led.

### POZOR! VĚCNÉ ŠKODY!

- ▶ Mixovací nádobu **1/9** nikdy neplňte více přísadami než po značku MAX! Přístroj pak nemůže přísady správně promíchat!
  - ▶ Když chcete připravit smoothie, nalijte vždy minimálně 100 ml tekutiny do mixovacích nádob **1/9**.
- 4) Zkontrolujte, zda těsnicí kroužek správně sedí v držáku nože **4**. Nasadíte držák nože **4** na mixovací nádobu **1/9** tak, aby nůž **3** zapadl do mixovací nádoby **1/9** a držák nože **4** pevně utáhněte.
  - 5) Nyní nasadíte držák nože **4** s našroubovanou mixovací nádobou **1/9** na základnu **5** tak, aby šipka na držáku nože **4** ukazovala na symbol  na základně **5**.

### POZOR! VĚCNÉ ŠKODY!

- ▶ K otáčení držáku nože **4** uchopte pouze tento držák **4**, neotáčejte mixovací nádobou **1/9**! V opačném případě se mixovací nádoba **1/9** uvolní a přísady přetečou!
- 6) Poté otočte držákem nože **4** tak, aby šipka na držáku nože **4** ukazovala na symbol  na základně **5**. Držák nože **4** musí citelně zapadnout tak, aby na základnu **5** pevně dosedl.

## UPOZORNĚNÍ

- ▶ Přístroj se spustí až tehdy, jsou-li držák nože **4**, mixovací nádoba **1/9** a základna **5** správně smontovány.
  - ▶ Při sestavování se ujistěte, že je šroubovací uzávěr dostatečně pevně zašroubován, aby nemohlo dojít k úniku kapaliny.
- 7) Zastrčte zástrčku do síťové zásuvky.
  - 8) Nastavte přepínač rychlostí **6** na požadovaný stupeň a vyčkejte, dokud nedosáhnete požadované konzistence smoothie.
  - 9) Nastavte přepínač rychlostí **6** na „0“.

## UPOZORNĚNÍ

- ▶ Pokud nelze správně promíchat ingredience, může být nutné přístroj nadzvednout a mírně prořepat. Přitom pevně přidržujte držák nože **4** s mixovací nádobou **1/9** a základnu **5**, aby se nic nemohlo uvolnit.

## POZOR! VĚCNÉ ŠKODY!

- ▶ Přístroj nikdy nepoužívejte déle než 1 minutu v kuse! Došlo by k jeho přehřátí! Po 1 minutě provozu nechte přístroj nejdříve zchladit.

## POZOR! VĚCNÉ ŠKODY!

- ▶ K otáčení držáku nože **4** uchopte pouze tento držák **4**, neotáčejte mixovací nádobou **1/9**! V opačném případě se mixovací nádoba **1/9** uvolní a přísady přetečou!

- 10) Když je smoothie hotové, otočte držák nože **4** tak, aby šipka na držáku nože **4** ukazovala na symbol  na základně **5** a sejměte držák nože **4** i s našroubovanou mixovací nádobou **1/9**.
- 11) Pootočte mixovací nádobu **1/9** a odšroubujte držák nože **4**.
- 12) Nasadíte na mixovací nádobu **1/9** víko **2/8**. Přes otvor na pití na víku **2/8** můžete smoothie přímo pít. Ujistěte se, že je šroubovací uzávěr dostatečně pevně zašroubován, aby nemohlo dojít k úniku kapaliny.

## Čištění a údržba

### **NEBEZPEČÍ ÚRAZU ELEKTRICKÝM PROUDEM!**

- Před každým čištěním vytáhněte zástrčku ze zásuvky! Hrozí nebezpečí úrazu elektrickým proudem!

 Základnu **5** nikdy neponořujte do vody nebo jiných tekutin!

- Vyčistěte přístroj nejlépe hned po použití. Tak lze zbytky potravin lépe odstranit.

### **POZOR! VĚCNÉ ŠKODY!**

- Nepoužívejte abrazivní nebo agresivní čisticí prostředky. Mohou poškodit povrch přístroje!
- Očtete základnu **5** vlhkým hadříkem. Při silném znečištění dejte na hadřík trochu jemného mycího prostředku. Očtete zbytky mycího prostředku pomocí hadříku navlhčeného čistou vodou.
- Vytáhněte těsnicí kroužek z držáku nože **4**. Případně si pomozte tupým, úzkým předmětem. Umyjte víka **2/8**, mixovací nádoby **1/9**, držák nože **4** s nožem **3** a těsnicí kroužek v teplé vodě a přidejte jemný mycí prostředek. Poté všechny díly dobře opláchněte čistou vodou, aby na nich nezůstaly zbytky mycího prostředku.

### **UPOZORNĚNÍ**



Víka **2/8**, mixovací nádoby **1/9**, držák nože **4** s nožem **3** a těsnicí kroužek lze umývat také v myčce nádobí. Položte díly, pokud je to možné, do horní přihrádky myčky a dbejte na to, aby se žádná z částí nezaklínila. V opačném případě může dojít k jejich zdeformování!

### **UPOZORNĚNÍ**

Pokud přístroj čistíte ihned po použití, docílíte ve většině případů dostatečně hygienického vyčištění mixovacích nádob **1/9** a držáku nože **4** následující alternativou:

- Velká mixovací nádoba **1**: Do velké mixovací nádoby **1** nalijte 500 ml vody a přidejte pár kapek jemného mycího prostředku.
- Malá mixovací nádoba **9**: Do malé mixovací nádoby **9** nalijte 200 ml vody a přidejte pár kapek jemného mycího prostředku.
- Nasadte držák nože **4** a našroubujte oba díly na základnu **5**.
- Stiskněte několikrát pulzní funkci, aby se nůž **3** pohyboval ve vodě.
- Poté mixovací nádobu **1/9** a držák nože **4** vypláchněte velkým množstvím vody, aby se odstranily zbytky mycího prostředku.

- Po vyčištění všechny části dobře vytřete do sucha.

## Skladování

- Vyčištěný přístroj uložte na čistém, bezprašném a suchém místě.
- Kabel můžete složit a pomocí klipu na kabelu **7** jej upevnit.

## Odstranění závad

Závada	Příčina	Řešení
Přístroj nefunguje.	Zástrčka není zastrčená do zásuvky.	Zastrčte zástrčku do síťové zásuvky.
	Síťová zásuvka je vadná.	Použijte jinou síťovou zásuvku.
	Přístroj je vadný.	Obraťte se na servis.
	Přístroj není správně smontován.	Zkontrolujte smontování přístroje a toto opravte.

Pokud nemůžete odstranit poruchy výše popsaným způsobem nebo pokud zjistíte jakoukoli jinou závadu, obraťte se na náš servis.

## Likvidace

### Likvidace přístroje



Symbol přeškrtnuté pojízdné popelnice uvedený vedle označuje, že tento přístroj podléhá směrnici č.

2012/19/EU. Tato směrnice uvádí, že tento přístroj se na konci své životnosti nesmí likvidovat s běžným domovním odpadem, ale musí se odevzdat v určených sběrných místech či dvorech nebo podnicích oprávněných k nakládání s odpady.

**Tato likvidace je pro Vás zdarma. Chraňte životní prostředí a zajistěte odbornou likvidaci přístroje.**

Pokud váš vysloužilý přístroj obsahuje osobní údaje, jste před odevzdáním přístroje odpovědní za jejich vymazání.



Informace o možnostech likvidace vysloužilého výrobku vám podá obecní nebo městská správa.

### Likvidace obalu



Zvolený obalový materiál odpovídá hlediskům ochrany životního prostředí a likvidace a je tudíž recyklovatelný.

Již nepotřebný obalový materiál zlikvidujte podle místních platných předpisů.

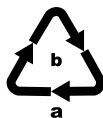

Obal zlikvidujte ekologicky. Dbejte na označení na různých obalových materiálech a v případě potřeby tyto obaly roztrďte. Obalové materiály jsou označeny zkratkami (a) a číslicemi

(b) s následujícím významem: 1–7: plasty, 20–22: papír a lepenka, 80–98: kompozitní materiály.

## Záruka společnosti Kompennass Handels GmbH

Vážená zákaznice, vážený zákazniku,

na tento přístroj získáváte záruku v trvání 3 let od data zakoupení. V případě závad tohoto výrobku máte zákonná práva vůči prodejci výrobku. Tato zákonná práva nejsou omezena naší níže uvedenou zárukou.

### Záruční podmínky

Záruční doba začíná plynout dnem nákupu. Dobře uschovejte pokladní doklad. Tento doklad je potřebný jako důkaz o koupi.

Pokud se do tří let od data zakoupení tohoto výrobku vyskytne vada materiálu nebo výrobní závada, pak Vám podle našeho uvážení výrobek zdarma opravíme, vyměníme nebo uhradíme kupní cenu. Předpokladem této záruky je, že bude během tříleté lhůty předložen vadný přístroj a doklad o koupi (pokladní doklad) a stručně se popíše, v čem závada spočívá a kdy se vyskytla.

Vztahující se na závadu naše záruka, obdržíte zpět buď opravený nebo nový produkt. Opravou nebo výměnou výrobku nezačne plynout nová záruční doba.

### Záruční doba a zákonné nároky vyplývající ze závad

Záručním plněním se záruční doba neprodlužuje. To platí i pro vyměněné a opravené součásti. Poškození nebo vady vyskytující se případně již při nákupu se musí oznámit ihned po vybalení. Po uplynutí záruční doby podléhají veškeré opravy zpoplatnění.

### Rozsah záruky

Přístroj byl vyroben pečlivě podle přísných směrnic kvality a před expedicí byl svědomitě vyzkoušen.

Záruka se vztahuje na materiálové nebo výrobní vady. Tato záruka se nevztahuje na součásti výrobku, které jsou vystaveny běžnému opotřebení, a proto je lze považovat za spotřební díly, nebo na poškození křehkých součástí, jako jsou např. spínače, akumulátory nebo díly, které jsou vyrobeny ze skla.



Tato záruka zaniká, pokud je výrobek poškozen, nebyl řádně používán nebo udržován. Pro zajištění správného používání výrobku se musí přesně dodržovat všechny pokyny uvedené v návodu k obsluze. Účelům použití a úkonům, které se v návodu k obsluze nedoporučují nebo se před nimi varuje, je třeba se bezpodmínečně vyhnout.

Výrobek je určen pouze pro soukromé účely a ne pro komerční použití. Při nesprávném a neodborném používání, při použití násilí a při zásazích, které nebyly provedeny našimi autorizovanými servisními provozovny, záruční nároky zanikají.

## Vyřízení v případě záruky

Pro zajištění rychlého Vaší žádosti postupujte podle následujících pokynů:

- Pro všechny dotazy mějte připraven pokladní lístek a číslo výrobku (IAN) 446229\_2307 jako doklad o koupi.
- Číslo výrobku naleznete na typovém štítku na výrobku, rytině na výrobku, na titulní straně návodu k obsluze (vlevo dole) nebo na nálepce na zadní nebo spodní straně výrobku.
- Pokud by se měly vyskytovat funkční vady nebo jiné závady, kontaktujte nejprve níže uvedené servisní oddělení **telefonicky** nebo **e-mailem**.
- Výrobek, zaevidovaný jako vadný výrobek pak můžete při přiložení dokladu o nákupu (pokladní lístek) a při uvedení, v čem spočívá vada a kdy k ní došlo, poslat výrobek pro Vás bez poštovního nákladu, kterou Vám oznámí servis.



Na webových stránkách [www.lidl-service.com](http://www.lidl-service.com) si můžete stáhnout tyto a mnoho dalších příruček, videí o výrobku a instalační software.

Pomocí kódu QR se dostanete přímo na stránku servisu Lidl ([www.lidl-service.com](http://www.lidl-service.com)) a můžete pomocí zadání čísla výrobku (IAN) 446229\_2307 otevřít svůj návod k obsluze.

## Servis

**CZ** Servis Česko

Tel.: 800143873

E-Mail: [kompernass@lidl.cz](mailto:kompernass@lidl.cz)

IAN 446229\_2307

## Dovozce

Dbejte prosím na to, že následující adresa není adresou servisu. Kontaktujte nejprve uvedený servis.

KOMPERNASS HANDELS GMBH

BURGSTRASSE 21

44867 BOCHUM

NĚMECKO

[www.kompernass.com](http://www.kompernass.com)

## Obsah

<b>Úvod</b> .....	<b>32</b>
<b>Používanie v súlade s určením</b> .....	<b>32</b>
<b>Rozsah dodávky</b> .....	<b>32</b>
<b>Opis prístroja</b> .....	<b>32</b>
<b>Technické údaje</b> .....	<b>32</b>
<b>Čo je Smoothie?</b> .....	<b>32</b>
<b>Bezpečnostné pokyny</b> .....	<b>33</b>
<b>Pred prvým použitím</b> .....	<b>35</b>
<b>Príprava prísad</b> .....	<b>35</b>
<b>Stupne rýchlosti</b> .....	<b>35</b>
<b>Obsluha prístroja</b> .....	<b>36</b>
<b>Čistenie a údržba</b> .....	<b>37</b>
<b>Uschovávanie</b> .....	<b>37</b>
<b>Odstraňovanie porúch</b> .....	<b>38</b>
<b>Likvidácia</b> .....	<b>39</b>
Likvidácia prístroja .....	39
Likvidácia obalu .....	39
<b>Záruka spoločnosti Kompernass Handels GmbH</b> .....	<b>39</b>
Servis .....	40
Dovozca .....	40

## Úvod

Srdečne vám gratulujeme ku kúpe vášho nového prístroja.

Touto kúpou ste sa rozhodli pre výrobok vysokej kvality. Návod na obsluhu je súčasťou tohto výrobku. Obsahuje dôležité upozornenia týkajúce sa bezpečnosti, používania a likvidácie. Pred použitím výrobku sa oboznámte so všetkými pokynmi na obsluhu a bezpečnostnými pokynmi. Výrobok používajte iba podľa popisu a v uvedených oblastiach použitia. Pri postúpení výrobku tretej osobe odovzdajte spolu s ním aj všetky dokumenty.

## Používanie v súlade s určením

Tento prístroj slúži výlučne na prípravu smoothies a iných mixovaných nápojov. Tento prístroj je určený výlučne na používanie v súkromnej domácnosti. Nepoužívajte ho komerčne.

## Rozsah dodávky

Mixér na smoothie

(2 veká, 2 nádoby mixéra, 1 podstavec, 1 držiak noža s nožom)

Návod na obsluhu

Krátky návod

Knihá receptov

### UPOZORNENIE

Ihneď po vybalení skontrolujte, či je rozsah dodávky úplný a či nie je poškodený.

V prípade potreby sa obráťte na servis.

## Opis prístroja

- 1 nádoba mixéra (veľká)
- 2 veko
- 3 nôž
- 4 držiak noža
- 5 základňa
- 6 prepínač rýchlostí
- 7 káblová svorka
- 8 veko
- 9 nádoba mixéra (malá)

## Technické údaje

Menovité napätie: 220 – 240 V ~  
(striedavý prúd), 50/60 Hz

Príkon: 220 – 250 W

Príkon vo vypnutom  
stave: 0,1 W

Trieda ochrany: II 

### Kapacita

Veľká mixovacia  
nádoba ❶: 800 ml (600 ml  
Max. množstvo naplnenia)

Malá mixovacia  
nádoba ❷: 500 ml (300 ml  
Max. množstvo naplnenia)

Doba KP: 1 minúta



Všetky diely tohto prístroja, prichádzajúce do kontaktu s potravinami, sú bezpečné z hľadiska použitia s potravinami.

### Doba KP

Doba KP (doba krátkodobej prevádzky) udáva, ako dlho je možné prevádzkovať prístroj bez toho, aby sa motor prehrial a poškodil. Po uplynutí uvedenej doby KP musí byť prístroj vypnutý dovtedy, kým motor nevychladne na teplotu prostredia.

## Čo je Smoothie?

Smoothie je takzvaný „nápoj z celého ovocia“. Do smoothies sa spracovávajú celé plody okrem šupy a kôstky. Vzniká nápoj krémovej konzistencie. Vlastnej chuti nie sú pri príprave kladené v podstate žiadne medze: na prípravu smoothies môžete použiť aj jogurt, drvený ľad, bylinky alebo zmrzlinu.

**Bezpečnostné pokyny****⚠ NEBEZPEČENSTVO! ZÁSAH ELEKTRICKÝM PRÚDOM!**

- ▶ Prístroj zapojte iba do takej zásuvky, ktorá je nainštalovaná a uzemnená podľa predpisov. Sieťové napätie sa musí zhodovať s údajmi uvedenými na typovom štítku prístroja.
- ▶ Dbajte na to, aby sieťový kábel nebol počas prevádzky nikdy mokrý ani vlhký. Veďte ho tak, aby sa nikde nemohol zovrieť ani inak poškodiť.
- ▶ Sieťový kábel držte mimo dosahu horúcich plôch.
- ▶ Na prístroji nevykonávajte žiadne opravy. Akékoľvek opravy musí vykonať zákaznícky servis alebo kvalifikovaný odborný personál.
- ▶ Vytiahnite sieťovú zástrčku zo sieťovej zásuvky, ak sa prístroj musí vyčistiť alebo v prípade poškodenia. Samotné vypnutie nestačí, pretože pokiaľ je sieťová zástrčka zastrčená do zásuvky, prístroj sa ešte stále nachádza pod napätím.
- ▶ Ak sa pripojovací sieťový kábel tohto prístroja poškodí, musí sa nechať vymeniť výrobcom alebo jeho zákazníckym servisom alebo podobne kvalifikovanou osobou, aby sa predišlo ohrozeniam.
- ▶ Prístroj a jeho prípojný kábel sa musia uchovávať mimo dosahu detí.



Nikdy neponárajte prístroj do vody ani iných kvapalín.

## **⚠ VÝSTRAHA! NEBEZPEČENSTVO PORANENIA!**

- ▶ Pri nasadzovaní alebo vyberaní dielov príslušenstva je potrebné prístroj zásadne odpojiť od elektrickej siete. Zabráni sa tým neúmyselnému zapnutiu prístroja.
- ▶ Pokiaľ prístroj nie je pod dohľadom, tak sa pred zložením a rozložením alebo čistením musí vždy odpojiť od siete.
- ▶ Tento prístroj nesmú používať deti.
- ▶ S týmto prístrojom používajte len originálne diely príslušenstva. Príslušenstvo iných výrobcov by nemuselo byť vyhovujúce a mohlo by viesť k ohrozeniu!
- ▶ Tento prístroj môžu používať osoby so zníženými fyzickými, senzorkými alebo mentálnymi schopnosťami, prípadne s nedostatočnými skúsenosťami a/alebo znalosťami, keď sú pod dohľadom alebo keď boli dostatočne poučené o bezpečnom používaní prístroja a pochopili z toho vyplývajúce riziká.
- ▶ Deti sa nesmú hrať s prístrojom.
- ▶ Pozor: nôž je veľmi ostrý! Pri čistení preto postupujte opatrne.
- ▶ Pozor: nôž je veľmi ostrý! Pri odoberaní nádoby mixéra preto postupujte opatrne.
- ▶ Nepoužívajte prístroj na iné účely, ako je opísané v tomto návode na obsluhu. Inak hrozí nebezpečenstvo poranenia!
- ▶ Príslušenstvo vymieňajte len vtedy, keď je prístroj vypnutý a odpojený od elektrickej siete! Prístroj je aj po vypnutí ešte krátku dobu v prevádzke!
- ▶ Nikdy nenechávajte prístroj zapnutý bez dozoru.
- ▶ Pred výmenou príslušenstva alebo prídavných dielov, ktoré sa počas prevádzky pohybujú, musíte prístroj vypnúť a odpojiť ho od elektrickej siete.

## **POZOR! VECNÉ ŠKODY!**

- ▶ Do prístroja nikdy nekladajte tvrdé prísady, ako sú orechy, stopky, veľké zrnká alebo kôstky!
- ▶ Do prístroja nikdy nedávajte horúce prísady!

## **UPOZORNENIE**

- ▶ Používateľ nemusí prepínať výrobok na 50 alebo 60 Hz. Výrobok sa prispôsobí ako na 50, tak aj na 60 Hz.

### **Pred prvým použitím**

- 1) Vyberte všetky diely z kartónového obalu, odstráňte obalový materiál a prípadné ochranné fólie.
- 2) Vyčistite všetky diely podľa opisu v kapitole „Čistenie a údržba“. Uistite sa, že sú všetky diely úplne suché.

### **Príprava prísad**

- Z ovocia odstráňte šupy, napríklad šupy z pomaranča alebo kivi.
- Z ovocia odstráňte veľké jadrá a kôstky, aké majú napríklad broskyne.
- Ovocie nakrájajte na malé kúsky (cca 1 – 2 cm).
- Bylinky alebo šaláty nakrájajte na malé kúsky.

### **UPOZORNENIE**

- ▶ S týmto prístrojom môžete tiež drviť kocky ľadu:
  - Veľká mixovacia nádoba **1**: max. 80 g/cca 5 – 7 kociek ľadu s cca 20 x impulznou prevádzkou.
  - Malá mixovacia nádoba **9**: max. 50 g/cca 3 – 5 kociek ľadu s cca 10 x impulznou prevádzkou.
- ▶ Ak spracovávate celé kocky ľadu, použite vždy funkciu Pulse. Princiálne však pre tento prístroj odporúčame použitie už rozdrveného ľadu.

### **Stupne rýchlosti**

**„0“**

Prístroj je vypnutý.

**„I“**

Na drvenie a miešanie mäkkých a tekutých prísad, ako napríklad jahody alebo jogurt.

**„II“**

Na drvenie a miešanie tuhších a tekutých prísad, ako napríklad cvikla alebo tekvica.

**„P“**

na krátku, silnú impulznú prevádzku (funkcia Pulse), napr. na rozdrvenie kociek ľadu alebo na čistenie. Prepínač rýchlosti **6** v tejto polohe nezaskočí, aby sa nepreťažil motor. Preto podržte prepínač rýchlosti **6** v tejto polohe len krátko.

## Obsluha prístroja

- 1) Postavte podstavec **5** na čistú a rovnú plochu.
- 2) Zvoľte vhodnú nádobu mixéra **1/9** pre vaše smoothie:
  - veľká nádoba mixéra **1** na cca 600 ml smoothie,
  - malá nádoba mixéra **9** na cca 300 ml smoothie.
- 3) Naplňte pripravené prísady do nádoby mixéra **1/9**. Vždy najprv naplňte tekutú prísadu a až potom pevnejšie, ako napríklad ovocie alebo rozdrvený ľad.

### POZOR! VECNÉ ŠKODY!

- ▶ Nikdy nedávajte viac prísad než po značku MAX na nádobe mixéra **1/9**! Mixér by vtedy prísady nevedel dobre zmiešať!
  - ▶ Na prípravu smoothie naplňte minimálne 100 ml tekutiny do nádoby mixéra **1/9**.
- 4) Skontrolujte, či tesniaci krúžok sedí správne v držiaku noža **4**. Držiak noža **4** nasadíte na nádobu mixéra **1/9** tak, aby nôž **3** vyčnieval do nádoby mixéra **1/9** a držiak noža **4** pevne utiahnete.
  - 5) Potom držiak noža **4** s naskrutkovanou nádobou mixéra **1/9** nasadíte na podstavec **5** tak, aby šípka na držiaku noža **4** smerovala na symbol  na podstavci **5**.

### POZOR! VECNÉ ŠKODY!

- ▶ Ak chcete otočiť držiak noža **4**, uchopte len držiak noža **4**, netočte nádobu mixéra **1/9**! V opačnom prípade sa nádoba mixéra **1/9** uvoľní a prísady vytečú!
- 6) Držiak noža **4** potom otočte tak, aby šípka na držiaku noža **4** smerovala na symbol  na podstavci **5**. Držiak noža **4** musí citeľne zapadnúť tak, aby pevne sedel na podstavci **5**.

### UPOZORNENIE

- ▶ Prístroj sa zapne až vtedy, keď držiak noža **4**, nádoba mixéra **1/9** a základňa **5** sú správne zložené.
  - ▶ Pri montáži dávajte pozor na to, aby sa skrutkový uzáver dostatočne pevne zatočil, aby nemohla vytekať žiadna tekutina.
- 7) Zastrčte sieťovú zástrčku do sieťovej zásuvky.
  - 8) Nastavte otočný prepínač rýchlostí **6** na požadovaný stupeň a počkajte, kým sa dosiahne požadovaná konzistencia smoothie.
  - 9) Nastavte prepínač rýchlostí **6** na „0“.

### UPOZORNENIE

- ▶ Ak sa prísady nezmiešajú dobre, je potrebné prístroj nadvihnúť a trochu ním potriať. Pritom pridržte pevne držiak noža **4** s nádobou mixéra **1/9** a podstavec **5**, aby sa jednotlivé diely nemohli uvoľniť.

### POZOR! VECNÉ ŠKODY!

- ▶ Nikdy nepoužívajte prístroj dlhšie než 1 minútu nepretržite! Došlo by k prehriatiu prístroja! Po 1 minúte prevádzky nechajte prístroj najprv vychladnúť.

### POZOR! VECNÉ ŠKODY!

- ▶ Ak chcete otočiť držiak noža **4**, uchopte len držiak noža **4**, netočte nádobu mixéra **1/9**! V opačnom prípade sa nádoba mixéra **1/9** uvoľní a prísady vytečú!

- 10) Keď je smoothie hotové, otočte držiak noža **4** natoľko, aby šípka na držiaku noža **4** smerovala na symbol  na podstavci **5** a odoberte držiak noža **4** s priskrutkovanou nádobou mixéra **1/9**.
- 11) Nádobu mixéra **1/9** otočte a držiak noža **4** odskrutkujte.
- 12) Naskrutkujte veko **2/8** na nádobu mixéra **1/9**. Smoothie môžete piť priamo cez otvor na veku **2/8**. Dávajte pozor na to, aby sa skrutkový uzáver dostatočne pevne zatočil, aby nemohla vytekať žiadna tekutina.

## Čistenie a údržba

### **⚠ NEBEZPEČENSTVO! ZÁSAH ELEKTRICKÝM PRÚDOM!**

- Pred každým čistením vytiahnite sieťovú zástrčku zo sieťovej zásuvky! Hrozí nebezpečenstvo zásahu elektrickým prúdom!

 Podstavec **5** nikdy neponárajte do vody ani iných tekutín!

- Prístroj vyčistíte najlepšie ihneď po používaní. Potom zvyšky potravín možno ľahšie odstrániť.

### **POZOR! VECNÉ ŠKODY!**

- Nepoužívajte žiadne abrazívne alebo agresívne čistiace prostriedky. Tieto by mohli poškodiť povrch!
- Základňu **5** otrite vlhkou utierkou. V prípade silnejších nečistôt môžete dať na handričku jemný prostriedok na umývanie riadu. Zvyšky umývacieho prostriedku odstráňte utierkou namočenou v čistej vode.
- Vytiahnite tesniaci krúžok z držiaka noža **4**. V prípade potreby si zoberte na pomoc tupý, úzky predmet. Umyte veko **2/8**, nádobu mixéra **1/9**, držiak noža **4** s nožom **3** a tesniaci krúžok v teplej vode a pridajte k tomu trochu jemného umývacieho prostriedku. Potom opláchnite všetky diely čistou vodou, aby na nich nezostali žiadne zvyšky umývacieho prostriedku.

### **UPOZORNENIE**



Veko **2/8**, nádobu mixéra **1/9**, držiak noža **4** s nožom **3** a tesniaci krúžok môžete umývať aj v umývačke riadu. Ak je to možné, jednotlivé časti vložte do horného košíka umývačky riadu a dbajte na to, aby sa žiadna časť nezasekla. Inak by sa mohli zdeformovať!

### **UPOZORNENIE**

Ak prístroj vyčistíte hneď po používaní, vo väčšine prípadov dosiahnete hygienicky dostatočné vyčistenie nádoby mixéra **1/9** a držiaka noža **4** nasledovným postupom:

- Veľká mixovacia nádoba **1**:  
Naplníte nádobu mixéra **1** s 500 ml vody a pridajte niekoľko kvapiek jemného prostriedku na umývanie riadu.
- Malá mixovacia nádoba **9**:  
Naplníte nádobu mixéra **9** s 200 ml vody a pridajte niekoľko kvapiek jemného prostriedku na umývanie riadu.
- Nasadíte držiak noža **4** a oba diely zaskrutkujete na podstavec **5**.
- Stlačte niekoľkokrát funkciu Pulse, aby nôž **3** rozvíril vodu.
- Potom opláchnite nádobu mixéra **1/9** a držiak noža **4** dostatočným množstvom čistej vody, aby sa odstránili všetky zvyšky umývacieho prostriedku.

- Po vyčistení všetky diely dobre vysušte.

## Uchovávanie

- Vyčistený prístroj uchováajte na čistom, bezprašnom a suchom mieste.
- Kábel môžete zložiť dokopy a upevniť pomocou káblovej svorky **7**.



## Odstraňovanie porúch

Porucha	Príčina	Riešenie
Prístroj nefunguje.	Sieťová zástrčka nie je zastrčená do elektrickej siete.	Zastrčte sieťovú zástrčku do sieťovej zásuvky.
	Sieťová zásuvka je poškodená.	Použite inú sieťovú zásuvku.
	Prístroj je poškodený.	Obráťte sa na servis.
	Prístroj nie je správne zložený.	Skontrolujte zloženie prístroja a zložte ho správne.

Ak sa poruchy nedajú odstrániť spôsobom uvedeným vyššie v tabuľke alebo ak zistíte iné druhy porúch, obráťte sa, prosím, na náš servis.

## Likvidácia

### Likvidácia prístroja



Symbol preškrtnutej odpadovej nádoby na kolieskach upozorňuje, že tento prístroj podľa smernici č. 2012/19/EU. Táto smernica stanovuje, že tento prístroj po uplynutí doby používania nesmiete zlikvidovať s normálnym domovým odpadom, ale musíte ho odovzdať v špeciálne zriadených zberných miestach, zberných dvoroch alebo v prevádzkach na likvidáciu odpadov.

Táto likvidácia je pre vás bezplatná. Chráňte životné prostredie a likvidujte odborne.

Pokiaľ váš starý prístroj obsahuje osobné údaje, máte zodpovednosť vymazať ich skôr, ako ho odovzdáte.



Informácie o možnostiach likvidácie výrobku, ktorý doslúžil, získate od svojej obecnej alebo mestskej samosprávy.

### Likvidácia obalu



Pri výbere obalových materiálov sa prihliadajte na ekologické hľadisko a odborné možnosti likvidácie, a preto ich možno recyklovať. Nepotrebné obalové materiály zlikvidujte podľa miestne platných predpisov.



Obal zlikvidujte ekologicky. Dbajte na označenie na rôznych obalových materiáloch a triedte ich prípadne osobitne. Obalové materiály sú označené skratkami (a) a číslami (b) s nasledujúcim významom: 1–7: plasty, 20–22: papier a lepenka, 80–98: kompozitné materiály.

## Záruka spoločnosti Kompennass Handels GmbH

Vážená zákaznička, vážený zákazník, na tento prístroj máte záruku 3 roky od dátumu zakúpenia. V prípade nedostatkov tohto výrobku máte práva vyplývajúce zo zákona voči predajcovi tohto výrobku. Tieto Vaše práva vyplývajúce zo zákona nie sú obmedzené našou zárukou, uvedenou nižšie.

### Záručné podmienky

Záručná doba začína plynúť dátumom zakúpenia. Prosím, uschovajte si pokladničný blok. Tento bude potrebný ako dôkaz o zakúpení.

Ak v priebehu troch rokov od dátumu zakúpenia tohto výrobku dôjde k chybe materiálu alebo výrobnnej chybe, výrobok vám – podľa nášho uváženia – bezplatne opravíme, vymeníme alebo uhradíme kúpnu cenu. Podmienkou tohto záručného plnenia je, že počas trojročnej lehoty sa poškodený prístroj a doklad o zakúpení (pokladničný blok) predloží so stručným opisom, v čom spočíva nedostatok prístroja a kedy sa vyskytol.

Ak je chyba pokrytá našou zárukou, zašleme Vám späť opravený alebo nový výrobok. Opravou alebo výmenou výrobku nezačína plynúť žiadna nová záručná doba.

### Záručná doba a zákonné nároky na odstránenie chýb

Záručná doba sa záručným plnením nepredĺži. To platí aj pre vymenené a opravené diely. Poškodenia a chyby zistené prípadne už pri kúpe, sa musia hlásiť okamžite po vybalení. Po uplynutí záručnej doby podliehajú prípadné opravy poplatku.

### Rozsah záruky

Prístroj bol starostlivo vyrobený v súlade s prísnyimi smernicami kvality a pred dodaním bol svedomito preskúšaný.

Záručné plnenie sa vzťahuje na chyby materiálu alebo výrobné chyby. Táto záruka sa nevzťahuje na časti výrobku, ktoré sú vystavené bežnému opotrebovaniu a preto ich možno pokladať za rýchlo opotrebitelné diely, ani na poškodenia krehkých dielov, ako sú napríklad spínače, akumulátory alebo diely vyrobené zo skla.

Táto záruka zaniká v prípade poškodenia výrobku neodborným používaním alebo neodbornou údržbou. Na správne používanie výrobku sa musia presne dodržiavať všetky pokyny, uvedené v návode na obsluhu. Bezpodmienečne sa musí zabrániť použitiu alebo úkonom, ktoré sa v návode na obsluhu neodporúčajú alebo pred ktorými sa varuje.

Výrobok je určený len na súkromné použitie a nie na priemyselné používanie. Záruka zaniká pri nesprávnom a neodbornom zaobchádzaní, pri použití násilia a pri zásahoch, ktoré neboli vykonané našim autorizovaným servisom.

## Vybavenie v prípade záruky

Na zaručenie rýchleho vybavenia Vašej žiadosti postupujte podľa nasledujúcich pokynov:

- Na všetky otázky majte pripravený pokladničný doklad a číslo výrobku (IAN) 446229\_2307 ako doklad o nákupe.
- Číslo výrobku nájdete na typovom štítku na výrobku, na gravúre na výrobku, na titulnej stránke návodu na obsluhu (dole vľavo) alebo ako nálepku na zadnej alebo spodnej strane výrobku.
- Ak dôjde k funkčným poruchám alebo iným nedostatkom, kontaktujte najprv nižšie uvedené servisné oddelenie **telefonicky** alebo **e-mailom**.
- Výrobok, zaevidovaný ako poruchový, môžete potom spolu s dokladom o nákupe (pokladničný blok) a uvedením popisu chyby a dátumu, kedy k nej došlo, bezplatne odoslať na adresu servisného strediska, ktorá Vám bude oznámená.



Na webovej stránke [www.lidl-service.com](http://www.lidl-service.com) si môžete stiahnuť tieto a mnoho ďalších príručiek, videá o výrobkoch a inštalačný softvér.

Pomocou tohto QR-kódu sa dostanete priamo na stránku servisu Lidl ([www.lidl-service.com](http://www.lidl-service.com)) a pomocou zadania čísla výrobku (IAN) 446229\_2307 otvoríte váš návod na obsluhu.

## Servis

**SK** Servis Slovensko

Tel. 0850 232001

E-Mail: [kompernass@lidl.sk](mailto:kompernass@lidl.sk)

IAN 446229\_2307

## Dovozca

Majte na pamäti, že nižšie uvedená adresa nie je adresou servisného strediska. Najprv kontaktujte uvedené servisné stredisko.

KOMPERNASS HANDELS GMBH

BURGSTRASSE 21

44867 BOCHUM

NEMECKO

[www.kompernass.com](http://www.kompernass.com)

## Inhaltsverzeichnis

<b>Einleitung</b> . . . . .	<b>.42</b>
<b>Bestimmungsgemäßer Gebrauch</b> . . . . .	<b>.42</b>
<b>Lieferumfang</b> . . . . .	<b>.42</b>
<b>Gerätebeschreibung</b> . . . . .	<b>.42</b>
<b>Technische Daten</b> . . . . .	<b>.42</b>
<b>Was ist ein Smoothie?</b> . . . . .	<b>.42</b>
<b>Sicherheitshinweise</b> . . . . .	<b>.43</b>
<b>Vor dem ersten Gebrauch</b> . . . . .	<b>.45</b>
<b>Zutaten vorbereiten</b> . . . . .	<b>.45</b>
<b>Geschwindigkeitsstufen</b> . . . . .	<b>.45</b>
<b>Gerät bedienen</b> . . . . .	<b>.46</b>
<b>Reinigung und Pflege</b> . . . . .	<b>.47</b>
<b>Aufbewahrung</b> . . . . .	<b>.47</b>
<b>Fehlerbehebung</b> . . . . .	<b>.48</b>
<b>Entsorgung</b> . . . . .	<b>.49</b>
Gerät entsorgen . . . . .	49
Verpackung entsorgen . . . . .	49
<b>Garantie der Kompernaß Handels GmbH</b> . . . . .	<b>.49</b>
Service . . . . .	50
Importeur . . . . .	50

## Einleitung

Herzlichen Glückwunsch zum Kauf Ihres neuen Gerätes.

Sie haben sich damit für ein hochwertiges Produkt entschieden. Die Bedienungsanleitung ist Bestandteil dieses Produkts. Sie enthält wichtige Hinweise für Sicherheit, Gebrauch und Entsorgung. Machen Sie sich vor der Benutzung des Produkts mit allen Bedien- und Sicherheitshinweisen vertraut. Benutzen Sie das Produkt nur wie beschrieben und für die angegebenen Einsatzbereiche. Händigen Sie alle Unterlagen bei Weitergabe des Produkts an Dritte mit aus.

## Bestimmungsgemäßer Gebrauch

Dieses Gerät dient ausschließlich der Herstellung von Smoothies und anderen Mixgetränken.

Dieses Gerät ist ausschließlich für die Benutzung in privaten Haushalten bestimmt. Benutzen Sie es nicht gewerblich.

## Lieferumfang

Smoothie-Maker

(2 Deckel, 2 Mixbehälter, 1 Basis, 1 Messerhalter mit Messer)

Bedienungsanleitung

Kurzanleitung

Rezeptheft

### HINWEIS

Kontrollieren Sie den Lieferumfang direkt nach dem Auspacken auf Vollständigkeit und Beschädigungen. Wenden Sie sich, wenn nötig, an den Service.

## Gerätebeschreibung

- 1 Mixbehälter (groß)
- 2 Deckel
- 3 Messer
- 4 Messerhalter
- 5 Basis
- 6 Geschwindigkeitsschalter
- 7 Kabelclip
- 8 Deckel
- 9 Mixbehälter (klein)

## Technische Daten

Nennspannung: 220 – 240 V ~  
(Wechselstrom), 50/60 Hz

Leistungsaufnahme: 220 – 250 W

Leistungsaufnahme  
im Aus-Zustand: 0,1 W

Schutzklasse: II 

### Fassungsvermögen

großer Mixbehälter ①: 800 ml (600 ml  
max. Einfüllmenge)

kleiner Mixbehälter ⑨: 500 ml (300 ml  
max. Einfüllmenge)

KB-Zeit: 1 Minute



Alle Teile dieses Gerätes, die mit Lebensmitteln in Berührung kommen, sind lebensmittelecht.

### KB-Zeit

Die KB-Zeit (Kurzbetriebszeit) gibt an, wie lange man ein Gerät betreiben kann, ohne dass der Motor überhitzt und Schaden nimmt. Nach der angegebenen KB-Zeit muss das Gerät solange ausgeschaltet werden, bis sich der Motor auf Raumtemperatur abgekühlt hat.

## Was ist ein Smoothie?

Ein Smoothie ist ein sogenanntes „Ganzfruchtgetränk“. In Smoothies werden ganze Früchte, bis auf Schale und Kerne, verarbeitet. So entsteht eine cremige Konsistenz. Dem eigenen Geschmack sind bei der Zubereitung kaum Grenzen gesetzt: So kann man auch Joghurt, zerstoßenes Eis, Kräuter oder Eiscreme für Smoothies verwenden.

## Sicherheitshinweise

### **GEFAHR! ELEKTRISCHER SCHLAG!**

- ▶ Schließen Sie das Gerät nur an eine vorschriftsmäßig installierte und geerdete Netzsteckdose an. Die Netzspannung muss mit den Angaben auf dem Typenschild des Gerätes übereinstimmen.
- ▶ Achten Sie darauf, dass im Betrieb das Netzkabel nicht nass oder feucht wird. Führen Sie es so, dass es nicht eingeklemmt oder beschädigt werden kann.
- ▶ Halten Sie das Netzkabel von heißen Oberflächen fern.
- ▶ Führen Sie keine Reparaturarbeiten am Gerät durch. Jegliche Reparaturen müssen durch den Kundendienst oder von qualifiziertem Fachpersonal durchgeführt werden.
- ▶ Ziehen Sie den Netzstecker aus der Netzsteckdose, wenn das Gerät gereinigt wird oder im Fehlerfall. Ausschalten alleine genügt nicht, weil noch immer Netzspannung im Gerät anliegt, solange der Netzstecker in der Netzsteckdose steckt.
- ▶ Wenn die Netzanschlussleitung dieses Gerätes beschädigt wird, muss sie durch den Hersteller oder seinen Kundendienst oder eine ähnlich qualifizierte Person ersetzt werden, um Gefährdungen zu vermeiden.
- ▶ Das Gerät und seine Anschlussleitung sind von Kindern fernzuhalten.



Sie dürfen das Gerät keinesfalls in Wasser oder andere Flüssigkeiten tauchen.

## **⚠️ WARNUNG! VERLETZUNGSGEFAHR!**

- ▶ Trennen Sie das Gerät grundsätzlich vom Stromnetz, wenn Sie Zubehörteile abnehmen oder anbringen. Ein unbeabsichtigtes Einschalten des Gerätes wird so vermieden.
- ▶ Das Gerät ist bei nicht vorhandener Aufsicht und vor dem Zusammenbau, dem Auseinandernehmen oder Reinigen stets vom Netz zu trennen.
- ▶ Dieses Gerät darf nicht von Kindern benutzt werden.
- ▶ Verwenden Sie nur die Original-Zubehörteile zu diesem Gerät. Zubehörteile anderer Hersteller sind dafür möglicherweise nicht geeignet und führen zu Gefährdungen!
- ▶ Dieses Gerät kann von Personen mit reduzierten physischen, sensorischen oder mentalen Fähigkeiten oder Mangel an Erfahrung und/oder Wissen benutzt werden, wenn sie beaufsichtigt oder bezüglich des sicheren Gebrauchs des Gerätes unterwiesen wurden und die daraus resultierenden Gefahren verstanden haben.
- ▶ Kinder dürfen nicht mit dem Gerät spielen.
- ▶ Vorsicht: Das Messer ist sehr scharf! Gehen Sie daher vorsichtig bei der Reinigung vor.
- ▶ Vorsicht: Das Messer ist sehr scharf! Gehen Sie daher vorsichtig beim Abnehmen des Mixbehälters vor.
- ▶ Missbrauchen Sie das Gerät nicht für andere Zwecke, als in dieser Bedienungsanleitung beschrieben. Ansonsten besteht Verletzungsgefahr!
- ▶ Wechseln Sie das Zubehör nur bei Stillstand des Antriebs und bei gezogenem Netzstecker! Das Gerät läuft nach dem Ausschalten noch kurze Zeit nach!
- ▶ Lassen Sie das Gerät niemals unbeaufsichtigt.
- ▶ Vor dem Auswechseln von Zubehör oder Zusatzteilen, die im Betrieb bewegt werden, muss das Gerät ausgeschaltet und vom Netz getrennt werden.

## ACHTUNG! SACHSCHÄDEN!

- ▶ Füllen Sie niemals harte Zutaten wie Nüsse, Stiele, große Körner oder Kerne in das Gerät!
- ▶ Füllen Sie niemals heiße Zutaten in das Gerät!

## HINWEIS

- ▶ Es ist keine Aktion seitens der Benutzer erforderlich, um das Produkt zwischen 50 und 60 Hz umzustellen. Das Produkt passt sich sowohl für 50 als auch für 60 Hz an.

## Vor dem ersten Gebrauch

- 1) Entnehmen Sie alle Teile aus dem Karton und entfernen Sie das Verpackungsmaterial und eventuelle Schutzfolien.
- 2) Reinigen Sie alle Teile, wie im Kapitel „Reinigung und Pflege“ beschrieben. Stellen Sie sicher, dass alle Teile vollständig getrocknet sind.

## Zutaten vorbereiten

- Entfernen Sie Schalen, wie Orangenschalen oder die Haut von Kiwis, von den Früchten.
- Entfernen Sie große Kerne und Steine, wie bei Pfirsichen, aus den Früchten.
- Schneiden Sie das Obst in kleine Stücke (ca. 1 – 2 cm).
- Schneiden Sie Kräuter oder Salate in kleine Stücke.

## HINWEIS

- ▶ Sie können mit diesem Gerät auch Eiswürfel zerkleinern:
  - Großer Mixbehälter **1**: max. 80 g/ca. 5 – 7 Eiswürfel mit ca. 20 x Impulsbetrieb.
  - Kleiner Mixbehälter **9**: max. 50 g/ca. 3 – 5 Eiswürfel mit ca. 10 x Impulsbetrieb.
- ▶ Benutzen Sie immer die Pulse-Funktion, wenn Sie ganze Eiswürfel verarbeiten. Grundsätzlich empfehlen wir jedoch die Verwendung von bereits zerstoßenem Eis für dieses Gerät.

## Geschwindigkeitsstufen

„0“

Gerät ist ausgeschaltet.

„I“

Zum Zerkleinern und Mischen von weichen und flüssigen Zutaten wie z. B. Erdbeeren oder Joghurt.

„II“

Zum Zerkleinern und Mischen von festeren und flüssigen Zutaten wie z. B. Rote Bete oder Kürbis.

„P“

Für kurzen, kraftvollen Impulsbetrieb (Pulse-Funktion), z. B. zum Crushen von Eiswürfeln oder zur Reinigung. Der Geschwindigkeitsschalter **6** rastet in dieser Stellung nicht ein, um den Motor nicht zu überlasten. Halten Sie den Geschwindigkeitsschalter **6** deshalb nur kurz in dieser Stellung.



## Gerät bedienen

- 1) Stellen Sie die Basis **5** auf eine saubere und ebene Fläche.
- 2) Wählen Sie den für Ihren Smoothie passenden Mixbehälter **1/9**:
  - großer Mixbehälter **1**, für ca. 600 ml Smoothie,
  - kleiner Mixbehälter **9**, für ca. 300 ml Smoothie.
- 3) Füllen Sie die vorbereiteten Zutaten in den Mixbehälter **1/9**. Füllen Sie immer zuerst die flüssigen Zutaten und dann erst die festeren, wie etwa Früchte oder zerstoßenes Eis, ein.

### ACHTUNG! SACHSCHADEN!

- ▶ Füllen Sie niemals mehr Zutaten als bis zur MAX-Markierung am Mixbehälter **1/9** ein! Das Gerät kann die Zutaten dann nicht mehr richtig vermengen!
- ▶ Füllen Sie immer mindestens 100 ml Flüssigkeit in die Mixbehälter **1/9**, wenn Sie einen Smoothie zubereiten.

- 4) Überprüfen Sie, ob der Dichtungsring richtig im Messerhalter **4** sitzt. Setzen Sie den Messerhalter **4** auf den Mixbehälter **1/9**, so dass das Messer **3** in den Mixbehälter **1/9** ragt und schrauben Sie den Messerhalter **4** fest.
- 5) Setzen Sie nun den Messerhalter **4** mit dem aufgeschraubten Mixbehälter **1/9** so auf die Basis **5**, dass der Pfeil am Messerhalter **4** auf das Symbol  an der Basis **5** weist.

### ACHTUNG! SACHSCHADEN!

- ▶ Fassen Sie zum Drehen des Messerhalters **4** nur den Messerhalter **4** an, drehen Sie nicht am Mixbehälter **1/9**! Ansonsten löst sich der Mixbehälter **1/9** und die Zutaten laufen heraus!

- 6) Drehen Sie dann den Messerhalter **4**, so dass der Pfeil am Messerhalter **4** auf das Symbol  an der Basis **5** weist. Der Messerhalter **4** muss spürbar einrasten, so dass er fest auf der Basis **5** sitzt.

### HINWEIS

- ▶ Das Gerät startet erst, wenn Messerhalter **4**, Mixbehälter **1/9** und Basis **5** richtig zusammengesetzt sind.
  - ▶ Achten Sie beim Zusammenbauen darauf, dass der Schraubverschluss fest genug zuge dreht wird, damit keine Flüssigkeit auslaufen kann.
- 7) Stecken Sie den Netzstecker in eine Netzsteckdose.
  - 8) Stellen Sie den Geschwindigkeitsschalter **6** auf die gewünschte Stufe und warten Sie, bis die gewünschte Konsistenz des Smoothies erreicht ist.
  - 9) Stellen Sie den Geschwindigkeitsschalter **6** auf „0“.

### HINWEIS

- ▶ Falls sich die Zutaten nicht richtig vermengen, kann es nötig sein, das Gerät anzuheben und etwas zu schütteln. Halten Sie dabei den Messerhalter **4** mit Mixbehälter **1/9** und die Basis **5** fest, damit sich nichts voneinander lösen kann.

### ACHTUNG! SACHSCHADEN!

- ▶ Betreiben Sie das Gerät niemals länger als 1 Minute am Stück! Das Gerät überhitzt! Lassen Sie das Gerät nach 1 Minute Betrieb erst abkühlen.

### ACHTUNG! SACHSCHADEN!

- ▶ Fassen Sie zum Drehen des Messerhalters **4** nur den Messerhalter **4** an, drehen Sie nicht am Mixbehälter **1/9**! Ansonsten löst sich der Mixbehälter **1/9** und die Zutaten laufen heraus!

- 10) Wenn der Smoothie fertig ist, drehen Sie den Messerhalter **4** so weit, dass der Pfeil am Messerhalter **4** auf das Symbol  an der Basis **5** weist und nehmen den Messerhalter **4** mit dem aufgeschraubtem Mixbehälter **1/9** ab.
- 11) Drehen Sie den Mixbehälter **1/9** um und schrauben Sie den Messerhalter **4** ab.

- 12) Schrauben Sie den Deckel **2/8** auf den Mixbehälter **1/9**. Durch die Trinköffnung am Deckel **2/8** können Sie den Smoothie direkt trinken. Achten Sie darauf, dass der Schraubverschluss fest genug zuge dreht wird, damit keine Flüssigkeit auslaufen kann.

## Reinigung und Pflege

### ⚠ GEFAHR! ELEKTRISCHER SCHLAG!

- ▶ Ziehen Sie vor jeder Reinigung den Netzstecker aus der Netzsteckdose! Es besteht die Gefahr eines elektrischen Schlags!



Tauchen Sie die Basis **5** niemals in Wasser oder andere Flüssigkeiten!

- Reinigen Sie das Gerät am besten sofort nach der Benutzung. Dann lassen sich Lebensmittelreste leichter entfernen.

### ⚠ ACHTUNG! SACHSCHADEN!

- ▶ Verwenden Sie keine scheuernden oder aggressiven Reinigungsmittel. Diese können die Oberfläche beschädigen!
- Wischen Sie die Basis **5** mit einem feuchten Tuch ab. Bei hartnäckigeren Verschmutzungen geben Sie ein mildes Spülmittel auf das Tuch. Wischen Sie Spülmittelreste mit einem mit klarem Wasser befeuchteten Tuch ab.
- Ziehen Sie den Dichtungsring aus dem Messerhalter **4**. Nehmen Sie bei Bedarf einen stumpfen, schmalen Gegenstand zu Hilfe. Reinigen Sie die Deckel **2/8**, die Mixbehälter **1/9**, den Messerhalter **4** mit Messer **3** und den Dichtungsring in warmem Wasser und geben Sie ein mildes Spülmittel hinzu. Spülen Sie danach alle Teile mit klarem Wasser ab, so dass keine Spülmittelreste mehr daran haften.

### HINWEIS



Sie können die Deckel **2/8**, die Mixbehälter **1/9**, den Messerhalter **4** mit Messer **3** und den Dichtungsring auch in der Spülmachine reinigen. Legen Sie die Teile, wenn möglich, in den oberen Korb der Spülmachine und achten Sie darauf, dass keines der Teile eingeklemmt wird. Ansonsten kann es zu Verformungen kommen!

### HINWEIS

Wenn Sie das Gerät direkt nach der Benutzung reinigen, erzielen Sie eine in den meisten Fällen ausreichende hygienische Reinigung der Mixbehälter **1/9** und des Messerhalters **4** durch folgende Alternative:

- ▶ Großer Mixbehälter **1**:  
Füllen Sie den großen Mixbehälter **1** mit ca. 500 ml Wasser und geben Sie einige Tropfen eines milden Spülmittels dazu.  
Kleiner Mixbehälter **9**:  
Füllen Sie den kleinen Mixbehälter **9** mit ca. 200 ml Wasser und geben Sie einige Tropfen eines milden Spülmittels dazu.
- ▶ Setzen Sie den Messerhalter **4** auf und schrauben Sie beides auf die Basis **5**.
- ▶ Betätigen Sie einige Male die Pulse-Funktion, so dass das Messer **3** durch das Wasser pflügt.
- ▶ Spülen Sie danach den Mixbehälter **1/9** und den Messerhalter **4** mit viel klarem Wasser ab, so dass alle Spülmittelreste beseitigt sind.
- Trocknen Sie nach der Reinigung alle Teile gut ab.

## Aufbewahrung

- Bewahren Sie das gereinigte Gerät an einem sauberen, staubfreien und trockenen Ort auf.
- Das Kabel können Sie zusammenlegen und mit Hilfe des Kabelclips **7** fixieren.

## Fehlerbehebung

Fehler	Ursache	Lösung
Das Gerät funktioniert nicht.	Der Netzstecker ist nicht mit dem Stromnetz verbunden.	Stecken Sie den Netzstecker in eine Netzsteckdose.
	Die Netzsteckdose ist defekt.	Benutzen Sie eine andere Netzsteckdose.
	Das Gerät ist defekt.	Wenden Sie sich an den Service.
	Das Gerät ist nicht korrekt zusammengebaut.	Prüfen Sie den Zusammenbau des Gerätes und korrigieren Sie diesen.

Sollten sich die Störungen nicht mit oben stehenden Fehlerbehebungen beheben lassen oder wenn Sie andere Arten von Störungen feststellen, wenden Sie sich bitte an unseren Service.

## Entsorgung

### Gerät entsorgen



Das nebenstehende Symbol einer durchgestrichenen Mülltonne auf Rädern zeigt an, dass dieses Gerät der Richtlinie 2012/19/EU unterliegt.

Diese Richtlinie besagt, dass Sie dieses Gerät am Ende seiner Nutzungszeit nicht mit dem normalen Haushaltsmüll entsorgen dürfen, sondern in speziell eingerichteten Sammelstellen, Wertstoffhöfen oder Entsorgungsbetrieben abgeben müssen.

**Diese Entsorgung ist für Sie kostenfrei. Schonen Sie die Umwelt und entsorgen Sie fachgerecht.**

### Für den deutschen Markt gilt:

Beim Kauf eines Neugerätes haben Sie das Recht, ein entsprechendes Altgerät an Ihren Händler zurückzugeben. Händler von Elektro- und Elektronikgeräten sowie Lebensmittelhändler, die regelmäßig Elektro- und Elektronikgeräte verkaufen, sind verpflichtet, bis zu drei Altgeräte unentgeltlich zurückzunehmen, auch ohne dass ein Neugerät gekauft wird, wenn die Altgeräte in keiner Abmessung größer als 25 cm sind. LIDL bietet Ihnen Rücknahmemöglichkeiten direkt in den Filialen und Märkten an.

Sofern Ihr Altgerät personenbezogene Daten enthält, sind Sie selbst für deren Löschung verantwortlich, bevor Sie es zurückgeben.



Weitere Möglichkeiten zur Entsorgung des ausgedienten Produkts erfahren Sie bei Ihrer Gemeinde- oder Stadtverwaltung.

### Verpackung entsorgen



Die Verpackungsmaterialien sind nach umweltverträglichen und entsorgungstechnischen Gesichtspunkten ausgewählt und deshalb recyclebar.

Entsorgen Sie nicht mehr benötigte Verpackungsmaterialien gemäß den örtlich geltenden Vorschriften.

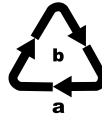

Entsorgen Sie die Verpackung umweltgerecht. Beachten Sie die Kennzeichnung auf den verschiedenen Verpackungsmaterialien und trennen Sie diese gegebenenfalls gesondert.

Die Verpackungsmaterialien sind gekennzeichnet mit Abkürzungen (a) und Ziffern (b) mit folgender Bedeutung: 1–7: Kunststoffe, 20–22: Papier und Pappe, 80–98: Verbundstoffe.

## Garantie der Kompersnaß Handels GmbH

Sehr geehrte Kundin, sehr geehrter Kunde,

Sie erhalten auf dieses Gerät 3 Jahre Garantie ab Kaufdatum. Im Falle von Mängeln dieses Produkts stehen Ihnen gegen den Verkäufer des Produkts gesetzliche Rechte zu. Diese gesetzlichen Rechte werden durch unsere im Folgenden dargestellte Garantie nicht eingeschränkt.

### Garantiebedingungen

Die Garantiefrist beginnt mit dem Kaufdatum. Bitte bewahren Sie den Kassenbonn auf. Dieser wird als Nachweis für den Kauf benötigt.

Tritt innerhalb von drei Jahren ab dem Kaufdatum dieses Produkts ein Material- oder Fabrikationsfehler auf, wird das Produkt von uns – nach unserer Wahl – für Sie kostenlos repariert, ersetzt oder der Kaufpreis erstattet.

Diese Garantieleistung setzt voraus, dass innerhalb der Dreijahresfrist das defekte Gerät und der Kaufbeleg (Kassenbonn) vorgelegt und schriftlich kurz beschrieben wird, worin der Mangel besteht und wann er aufgetreten ist.

Wenn der Defekt von unserer Garantie gedeckt ist, erhalten Sie das reparierte oder ein neues Produkt zurück. Mit Reparatur oder Austausch des Produkts beginnt kein neuer Garantiezeitraum.

## Garantiezeit und gesetzliche Mängelansprüche

Die Garantiezeit wird durch die Gewährleistung nicht verlängert. Dies gilt auch für ersetzte und reparierte Teile. Eventuell schon beim Kauf vorhandene Schäden und Mängel müssen sofort nach dem Auspacken gemeldet werden. Nach Ablauf der Garantiezeit anfallende Reparaturen sind kostenpflichtig.

## Garantieumfang

Das Gerät wurde nach strengen Qualitätsrichtlinien sorgfältig produziert und vor Auslieferung gewissenhaft geprüft.

Die Garantieleistung gilt für Material- oder Fabrikationsfehler. Diese Garantie erstreckt sich nicht auf Produktteile, die normaler Abnutzung ausgesetzt sind und daher als Verschleißteile angesehen werden können oder für Beschädigungen an zerbrechlichen Teilen, z. B. Schalter, Akkus oder Teile, die aus Glas gefertigt sind.

Diese Garantie verfällt, wenn das Produkt beschädigt, nicht sachgemäß benutzt oder gewartet wurde. Für eine sachgemäße Benutzung des Produkts sind alle in der Bedienungsanleitung aufgeführten Anweisungen genau einzuhalten. Verwendungszwecke und Handlungen, von denen in der Bedienungsanleitung abgeraten oder vor denen gewarnt wird, sind unbedingt zu vermeiden.

Das Produkt ist nur für den privaten und nicht für den gewerblichen Gebrauch bestimmt. Bei missbräuchlicher und unsachgemäßer Behandlung, Gewaltanwendung und bei Eingriffen, die nicht von unserer autorisierten Serviceniederlassung vorgenommen wurden, erlischt die Garantie.

## Abwicklung im Garantiefall

Um eine schnelle Bearbeitung Ihres Anliegens zu gewährleisten, folgen Sie bitte den folgenden Hinweisen:

- Bitte halten Sie für alle Anfragen den Kassenschein und die Artikelnummer (IAN) 446229\_2307 als Nachweis für den Kauf bereit.
- Die Artikelnummer entnehmen Sie bitte dem Typenschild am Produkt, einer Gravur am Produkt, dem Titelblatt der Bedienungsanleitung (unten links) oder dem Aufkleber auf der Rück- oder Unterseite des Produktes.

■ Sollten Funktionsfehler oder sonstige Mängel auftreten, kontaktieren Sie zunächst die nachfolgend benannte Serviceabteilung **telefonisch** oder per **E-Mail**.

■ Ein als defekt erfasstes Produkt können Sie dann unter Beifügung des Kaufbelegs (Kassenschein) und der Angabe, worin der Mangel besteht und wann er aufgetreten ist, für Sie portofrei an die Ihnen mitgeteilte Serviceanschrift übersenden.



Auf [www.lidl-service.com](http://www.lidl-service.com) können Sie diese und viele weitere Handbücher, Produktvideos und Installationssoftware herunterladen.

Mit diesem QR-Code gelangen Sie direkt auf die Lidl-Service-Seite ([www.lidl-service.com](http://www.lidl-service.com)) und können durch die Eingabe der Artikelnummer (IAN) 446229\_2307 Ihre Bedienungsanleitung öffnen.

## Service

### DE Service Deutschland

Tel.: 0800 5435 111 (kostenfrei aus dem dt. Festnetz/ Mobilfunknetz)  
E-Mail: [kompernass@lidl.de](mailto:kompernass@lidl.de)

### AT Service Österreich

Tel.: 0800 447 744  
E-Mail: [kompernass@lidl.at](mailto:kompernass@lidl.at)

### CH Service Schweiz

Tel.: 0800 56 44 33  
E-Mail: [kompernass@lidl.ch](mailto:kompernass@lidl.ch)

IAN 446229\_2307

## Importeur

Bitte beachten Sie, dass die folgende Anschrift keine Serviceanschrift ist. Kontaktieren Sie zunächst die benannte Servicestelle.

KOMPERNASS HANDELS GMBH  
BURGSTRASSE 21  
44867 BOCHUM  
DEUTSCHLAND  
[www.kompernass.com](http://www.kompernass.com)

**KOMPERNASS HANDELS GMBH**

BURGSTRASSE 21

44867 BOCHUM

GERMANY

[www.kompernass.com](http://www.kompernass.com)

Információk állása · Stanje informacij · Stav informací

Stav informácií · Stand der Informationen:

09 / 2023 · Ident.-No.: SSME250A4-092023-2

---

IAN 446229\_2307