

OWIM GmbH & Co. KG

Stiftsbergstraße 1
74167 Neckarsulm
GERMANY

Model No.: HG09968

Version: 01/2026

IAN 508172_2507





BOLLERWAGEN / FOLDING TROLLEY / CHARIOT À ROULETTES

DE AT BE CH

BOLLERWAGEN

Montage-, Bedienungs- und Sicherheitshinweise

GB IE

FOLDING TROLLEY

Assembly, operating and safety instructions

FR BE

CHARIOT À ROULETTES

Instructions de montage, d'utilisation et consignes de sécurité

NL BE

BOLDERKAR

Montage-, bedienings- en veiligheidsinstructies

PL

WÓZEK

Wskazówki montażu, obsługi i bezpieczeństwa

CZ

SKLÁDACÍ VOZÍK

Pokyny k montáži, obsluze a bezpečnostní pokyny

SK

SKLADACÍ VOZÍK

Pokyny pre montáž, obsluhu a bezpečnostné pokyny

ES

CARRITO CON RUEDAS

Instrucciones de montaje, utilización y advertencias de seguridad

DK

TRÆKVOGN

Monterings-, betjenings- og sikkerhedshenvisninger

IT

CARRELLO

Istruzioni di montaggio, d'uso e di sicurezza

HU

KÉZIKOCSI

Szerelési, használati és biztonsági tudnivalók

IAN 508172_2507

DE BE NL CZ

GB FR PL SK

AT DK HU IT ES

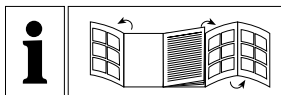

DE/AT/BE/CH	Montage-, Bedienungs- und Sicherheitshinweise	Seite	5
GB/IE	Assembly, operating and safety instructions	Page	10
FR/BE	Instructions de montage, d'utilisation et consignes de sécurité	Page	14
NL/BE	Montage-, bedienings- en veiligheidsinstructies	Pagina	19
PL	Wskazówki montażu, obsługi i bezpieczeństwa	Strona	24
CZ	Pokyny k montáži, obsluze a bezpečnostní pokyny	Strana	29
SK	Pokyny pre montáž, obsluhu a bezpečnostné pokyny	Strana	33
ES	Instrucciones de montaje, utilización y advertencias de seguridad	Página	37
DK	Monterings-, betjenings- og sikkerhedshenvisninger	Side	42
IT	Istruzioni di montaggio, d'uso e di sicurezza	Pagina	46
HU	Szerelési, használati és biztonsági tudnivalók	Oldal	51

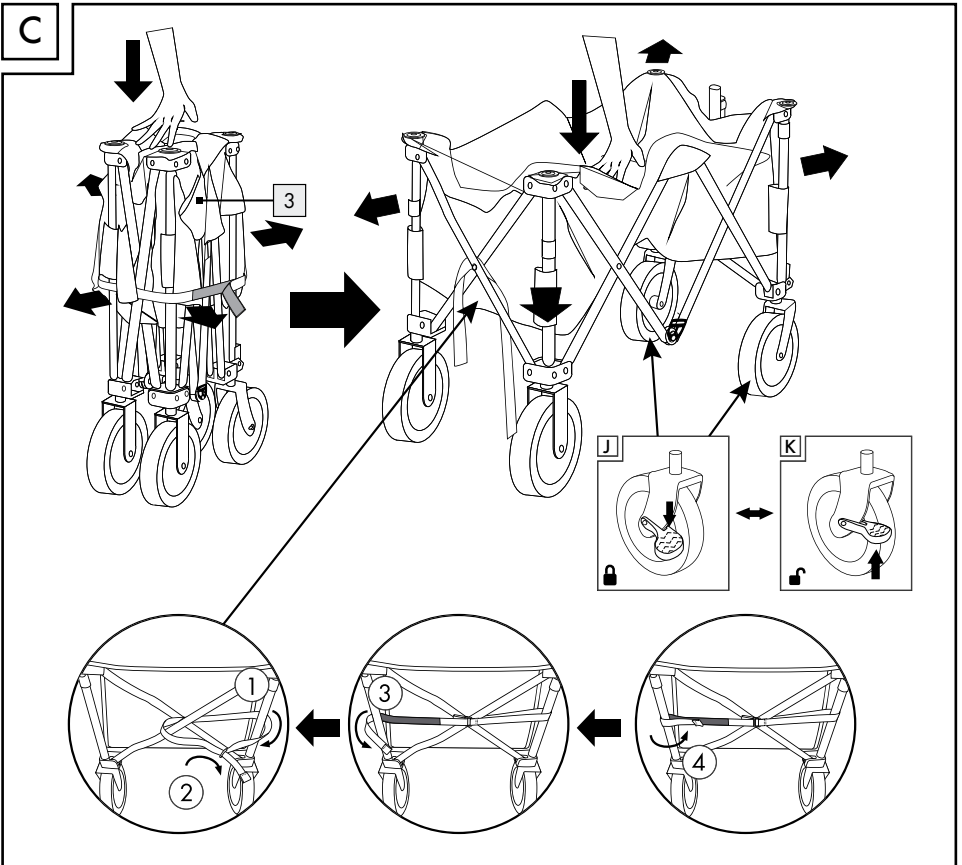
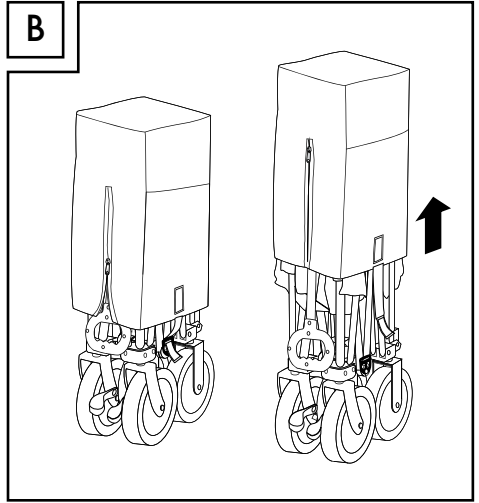
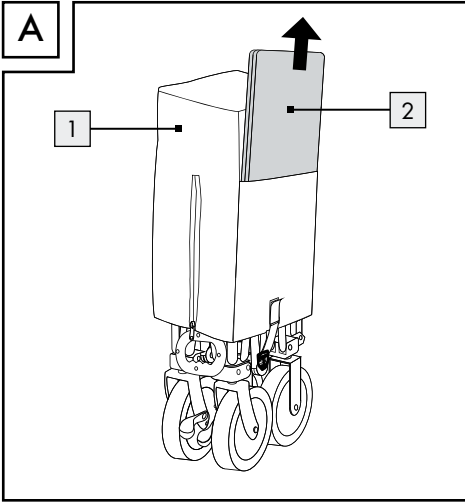

DE **WICHTIG, FÜR SPÄTERE**
AT **BEZUGNAHME AUFBEWAHREN:**
BE **SORGFÄLTIG LESEN!**
CH

GB **IMPORTANT, RETAIN FOR FUTURE**
IE **REFERENCE: READ CAREFULLY!**

FR **IMPORTANT, À CONSERVER**
BE **POUR CONSULTATION**
ULTÉRIEURE : À LIRE
ATTENTIVEMENT !

NL **BELANGRIJK, BEWAREN**
BE **VOOR LATERE RAADPLEGING:**
ZORGVULDIG LEZEN!

PL **WAŻNE, ZACHOWAĆ NA**
PRZYSZŁOŚĆ: PROSIMY
UWAŻNIE PRZECZYTAĆ!

CZ **DŮLEŽITÉ, UCHOVEJTE PRO**
POZDĚJŠÍ POUŽITÍ: PEČLIVĚ SI
PŘEČTĚTE!

SK **DÔLEŽITÉ, UCHOVAJTE SI PRE**
BUDÚCE POUŽITIE: ČÍTAJTE
POZORNE!

ES **IMPORTANTE: CONSERVAR PARA CONSULTAS POSTERIORES: ¡LEER ATENTAMENTE!**

DK **VIGTIGT. SKAL OPBEVARES TIL SENERE BRUG: LÆS OMHYGGELIGT!**

IT **IMPORTANTE! LEGGERE ATTENTAMENTE E CONSERVARE PER FUTURO RIFERIMENTO.**

HU **FONTOS, KÉSŐBBI HIVATKOZÁSOK CÉLJÁBÓL ŐRIZZE MEG: FIGYELMESEN OLVASSA EL!**

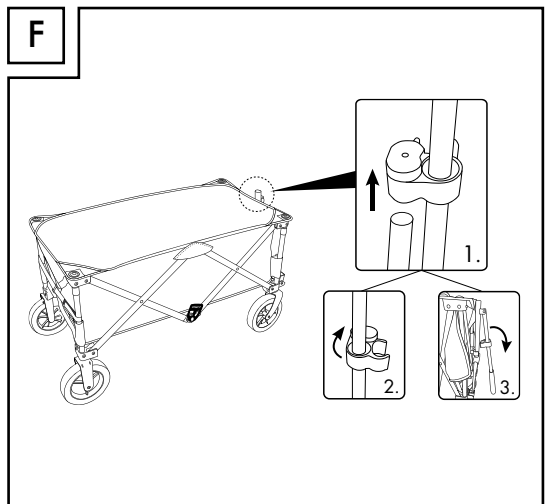
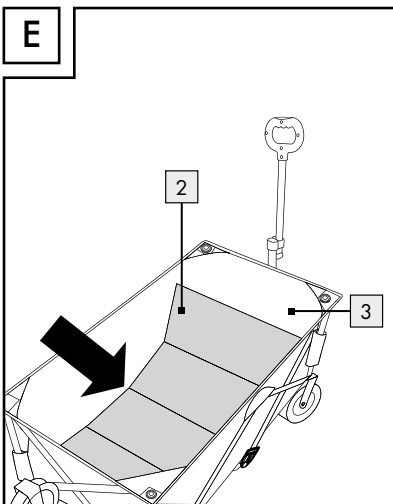
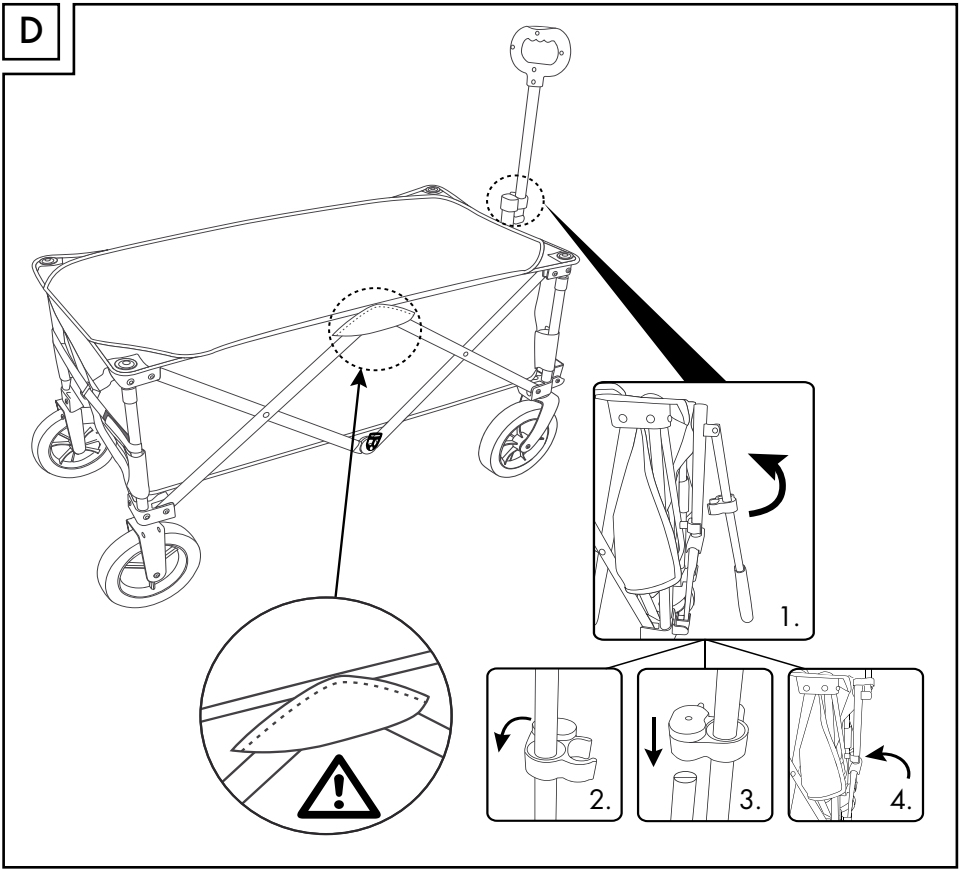

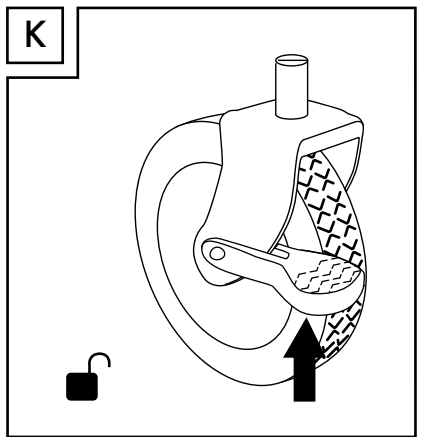
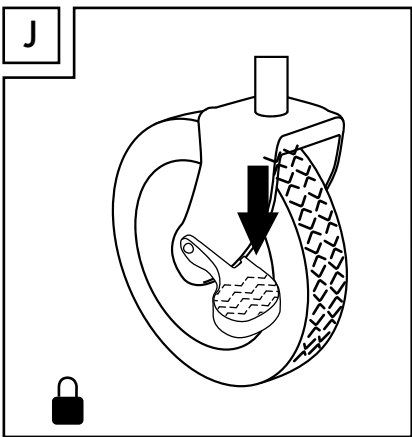
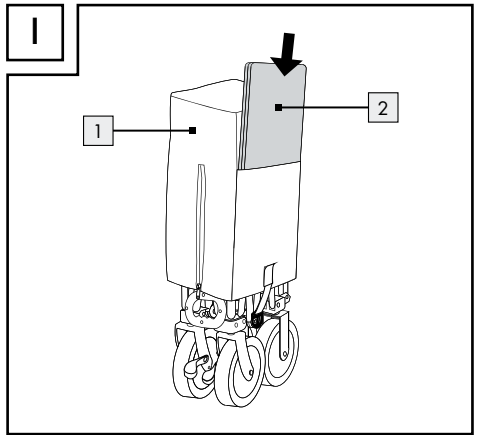
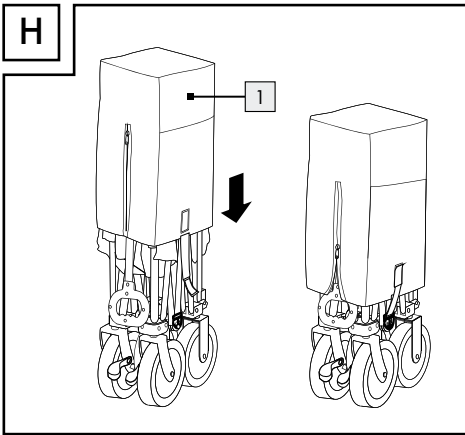
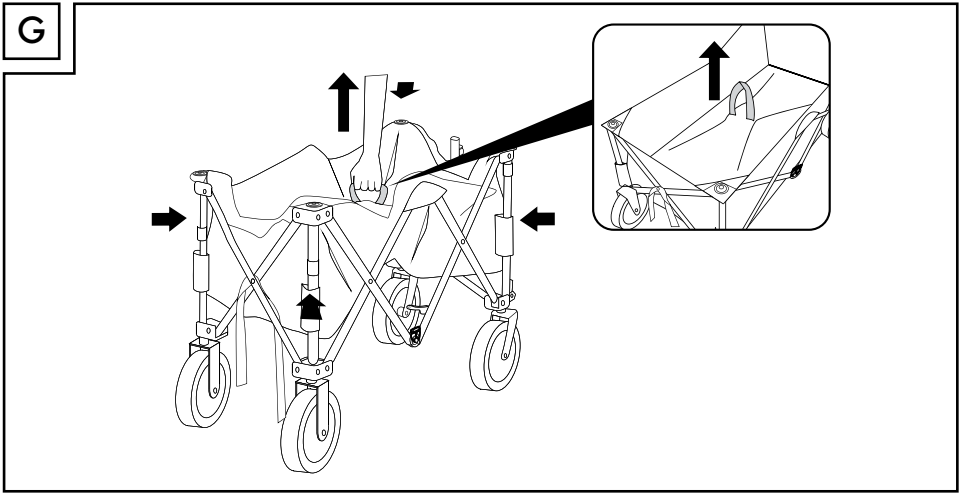

Einleitung	Seite	6
Bestimmungsgemäße Verwendung	Seite	6
Lieferumfang und Teilebeschreibung	Seite	6
Technische Daten	Seite	6
Allgemeine Sicherheitshinweise	Seite	6
Montage/Demontage	Seite	7
Bollerwagen zusammenklappen	Seite	7
Wartung	Seite	8
Reinigung und Pflege	Seite	8
Entsorgung	Seite	8
Garantie	Seite	8
Abwicklung im Garantiefall	Seite	9
Service	Seite	9

Legende der verwendeten Piktogramme



Sicherheitshinweise



Handlungsanweisungen

BOLLERWAGEN

● Einleitung



Wir beglückwünschen Sie zum Kauf Ihres neuen Produkts. Sie haben sich damit für ein hochwertiges Produkt

entschieden. Machen Sie sich vor der ersten Inbetriebnahme mit dem Produkt vertraut. Lesen Sie hierzu aufmerksam die nachfolgende Bedienungsanleitung und die Sicherheitshinweise. Benutzen Sie das Produkt nur wie beschrieben und für die angegebenen Einsatzbereiche. Bewahren Sie diese Anleitung an einem sicheren Ort auf. Händigen Sie alle Unterlagen bei Weitergabe des Produktes an Dritte mit aus.

Sie können dieses und zahlreiche andere Handbücher unter www.lidl-service.com herunterladen und ansehen. Durch Scannen des QR-Codes werden Sie direkt auf die Lidl-Service-Website (www.lidl-service.com) weitergeleitet, wo Sie durch Eingabe der Artikelnummer (IAN) 508172_2507 Ihre Bedienungsanleitung öffnen können.

● Bestimmungsgemäße Verwendung

Dieses Produkt ist als Transportwagen etwa für Campingzubehör o. Ä. mit einem Gewicht bis max. 50 kg bestimmt. Dieses Produkt sollte nicht von Kindern benutzt werden. Es ist nur für den privaten Gebrauch und nicht für den gewerblichen Einsatz bestimmt.

Nicht zum Transportieren von Kindern geeignet.

● Lieferumfang und Teilebeschreibung

- 1 Tragetasche **1**
- 1 Herausnehmbarer Boden **2**
- 1 Bollerwagen **3**
- 1 Anleitung





● Technische Daten

- Maße: 98 x 49 x 115 cm (L x B x H)
- Ladefläche: 92 x 48 x 36 cm (L x B x H)
- Packmaß: 77 x 20 x 33 cm
- Max. Beladung: 50 kg
- Produktgewicht: 11 kg



Allgemeine Sicherheitshinweise

LESEN SIE DIESE BEDIENUNGSANLEITUNG AUFMERKSAM DURCH. BEWAHREN SIE ALLE SICHERHEITSHINWEISE UND ANWEISUNGEN FÜR DIE ZUKUNFT AN EINEM SICHEREN ORT AUF! BEI NICHTBEACHTUNG DROHEN GEFAHREN FÜR SIE UND GGF. AUCH FÜR IHR KIND.

-  **WARNING! LEBENS- UND UNFALL-GEFAHR FÜR KLEINKINDER UND KINDER!**
Lassen Sie Kinder niemals unbeaufsichtigt mit dem Verpackungsmaterial. Es besteht Erstickungsgefahr.
-  **WARNING!** Vergewissern Sie sich, dass das Produkt vor der Verwendung ordnungsgemäß montiert wurde.
-  **WARNING!** Vergewissern Sie sich vor der Verwendung, dass alle Schließmechanismen im Rahmen des Produkts eingerastet sind.
- Achten Sie darauf, dass das Produkt nur von fachkundigen Personen montiert wird.
- Stellen Sie vor jedem Gebrauch sicher, dass sich das Produkt in einem einwandfreien Zustand befindet.
-  **WARNING!** Lassen Sie Kinder nicht unbeaufsichtigt! Das Produkt ist kein Kletter- oder Spielgerät! Stellen Sie sicher, dass Personen, insbesondere Kinder, nicht auf das Produkt klettern bzw. sich nicht am Produkt anlehnen. Das Produkt kann aus dem Gleichgewicht kommen und umkippen. Verletzungen und/oder Beschädigungen können die Folgen sein.

- Das Produkt darf nur von Erwachsenen verwendet werden.



Beladen Sie das Produkt nie mit mehr als 50 kg.

- Stellen Sie das Produkt nicht in der Nähe von Treppen, abschüssigen Gelände oder Schwimmbädern auf.
- **⚠️ WARNUNG!** Befördern Sie keine Personen oder Tiere. Verletzungen und/oder Beschädigungen können die Folgen sein.
- Ziehen Sie das Produkt in Kurven langsam.
- Es ist nicht erlaubt, dieses Produkt als Anhänger für Fahrzeuge jeglicher Art zu benutzen.
- Das Produkt ist nicht dazu geeignet, an einem Kraftfahrzeug befestigt zu werden.
- Legen Sie Gegenstände beim Transport in die Mitte des Produktes.
- **⚠️ WARNUNG!** Setzen Sie sich nicht auf den Rahmen. Ansonsten könnte das Produkt kippen.

Hinweis: Falls sich Produktkomponenten, die für die Sicherung der Gesamtkonstruktion wichtig sind, verfärben oder ausbleichen, müssen diese ausgetauscht werden.

● Montage/Demontage

⚠️ WARNUNG! Während der Montage und Demontage besteht an einigen Stellen Quetsch- bzw. Schergefahr.

Bollerwagen montieren:

1. Nehmen Sie den herausnehmbaren Boden **2** aus der Tragetasche **1** (s. Abb. A).
2. Lösen Sie den Klettverschluss der Tragetasche **1** und ziehen Sie diese vom Bollerwagen **3** ab (s. Abb. B).
3. Lösen Sie den Klettverschluss am langen Riemen des Bollerwagens **3** und klappen Sie diesen auseinander (s. Abb. C).
4. Fixieren Sie die Klettverschlüsse wie in Abbildung C dargestellt, damit diese nicht zu Boden fallen.
 1. Schieben Sie hierzu zuerst den Riemen mit der Schnalle durch die Stange.

2. Stecken Sie dann den Klettriemen in die Schnalle.
 3. Schieben Sie den Klettriemen durch eine weitere Stange.
 4. Befestigen Sie zuletzt die Klettverschlüsse, um den Riemen an der Stange zu fixieren.
5. Klappen Sie Griffstange am vorderen Teil des Bollerwagens **3** nach oben (s. Abb. D1). Drehen Sie die Befestigungsvorrichtung in Richtung der unteren Griffstange. Drücken Sie die Befestigungsvorrichtung nach unten auf den unteren Bereich der Griffstange.
 6. Stecken Sie das mittlere Gelenk des Bollerwagenrahmens in die Haltevorrichtungen auf der linken und rechten Seite (s. Abb. D).

⚠️ WARNUNG! Wenn der Bollerwagen steht oder nicht benutzt wird, muss der Griff mit dem Verriegelungsclip gesichert werden (s. Abb. D/ Bild 4).

7. Legen Sie den herausnehmbaren Boden **2** in den Bollerwagen **3** (s. Abb. E). Befestigen Sie die Klettverschlüsse an den vorderen und hinteren Radstangen des Bollerwagens **3**.
 - Dieses Produkt enthält Bremsen, die sich an den Rädern unter dem Griff befinden (s. Abb. C/ Bild J und K). Fixieren Sie die Bremse an den Vorderrädern wie in Abbildung J dargestellt. Lösen Sie die Bremse wie in Abbildung K dargestellt.

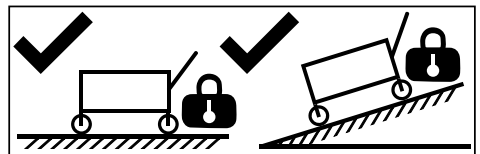

Bollerwagensymbol:

VORSICHT: Betätigen Sie die Bremse, sobald das Produkt zum Stehen kommt.

● Bollerwagen zusammenklappen

1. Nehmen Sie den herausnehmbaren Boden **2** aus dem Bollerwagen **3**.

2. Ziehen Sie die Sicherungskappe von der Griffstange (s. Abb. F1), drehen Sie die Befestigungsvorrichtung in Richtung der Griffstange und klappen Sie den oberen Teil der Griffstange herunter.
3. Lösen Sie die Klettverschlüsse an den vorderen und hinteren Radstangen und ziehen Sie dann das Halteband in der Mitte des Bollerwagens nach oben (s. Abb. G).
4. Sichern Sie den zusammengeklappten Bollerwagen mit dem Klettverschluss.
5. Stülpen Sie die Tragetasche **1** über den Bollerwagen, befestigen Sie diese mit dem Klettverschluss (s. Abb. H).
6. Verstauen Sie den herausnehmbaren Boden **2** in der Seitentasche der Tragetasche **1** (s. Abb. I).

● Wartung

- Bewahren Sie das Produkt bei Nichtbenutzung an einem trockenen und kühlen Ort fern von Sonnenlicht auf.
- Überprüfen Sie das Produkt regelmäßig auf Beschädigungen.
- Verwenden Sie nur vom Hersteller gelieferte Ersatzteile.

● Reinigung und Pflege

- Verwenden Sie zur Reinigung ein feuchtes und fusselfreies Tuch.

● Entsorgung

Die Verpackung besteht aus umweltfreundlichen Materialien, die Sie über die örtlichen Recyclingstellen entsorgen können. Möglichkeiten zur Entsorgung des ausgedienten Produkts erfahren Sie bei Ihrer Gemeinde- oder Stadtverwaltung.



Das Produkt inkl. Zubehör, die Anleitung und die Verpackungsmaterialien sind recyclebar und unterliegen einer erweiterten Herstellerverantwortung.

Entsorgen Sie diese getrennt, den abgebildeten Info-tri (Sortierinformation) folgend, für eine bessere Abfallbehandlung.

Das Triman-Logo gilt nur für Frankreich.

● Garantie

Das Produkt wurde nach strengen Qualitätsrichtlinien hergestellt und vor der Auslieferung sorgfältig geprüft. Im Falle von Material- oder Herstellungsfehlern haben Sie gegenüber dem Verkäufer des Produkts gesetzliche Rechte. Ihre gesetzlichen Rechte werden in keiner Weise durch unsere unten aufgeführte Garantie eingeschränkt.

Die Garantie für dieses Produkt beträgt 3 Jahre ab Kaufdatum. Die Garantiezeit beginnt mit dem Kaufdatum. Bewahren Sie den Originalkaufbeleg an einem sicheren Ort auf, da dieses Dokument als Nachweis des Kaufs erforderlich ist.

Alle Schäden oder Mängel, die bereits zum Zeitpunkt des Kaufs vorhanden sind, müssen unverzüglich nach dem Auspacken des Produkts gemeldet werden.

Sollte das Produkt innerhalb von 3 Jahren ab Kaufdatum einen Material- oder Herstellungsfehler aufweisen, werden wir es – nach unserer Wahl – kostenlos für Sie reparieren oder ersetzen. Die Garantiezeit verlängert sich durch einen stattgegebenen Gewährleistungsanspruch nicht. Dies gilt auch für ersetzte und reparierte Teile.

Diese Garantie erlischt, wenn das Produkt beschädigt oder unsachgemäß verwendet oder gewartet wurde.

Die Garantie deckt Material- und Herstellungsfehler ab. Diese Garantie erstreckt sich weder auf Produktteile, die normalem Verschleiß unterliegen, und somit als Verschleißteile gelten (z. B. Batterien, Akkus, Schläuche, Farbpatronen), noch auf Schäden an zerbrechlichen Teilen, z. B. Schalter oder Teile aus Glas.

● Abwicklung im Garantiefall

Um eine schnelle Bearbeitung Ihres Anliegens zu gewährleisten, folgen Sie bitte den folgenden Hinweisen:

Bitte halten Sie für alle Anfragen den Kassenschein und die Artikelnummer (IAN 508 172_2507) als Nachweis für den Kauf bereit.

Die Artikelnummer entnehmen Sie bitte dem Typenschild, einer Gravur, auf dem Titelblatt Ihrer Bedienungsanleitung (unten links) oder als Aufkleber auf der Rück- oder Unterseite des Produkts.

Sollten Funktionsfehler oder sonstige Mängel auftreten, kontaktieren Sie zunächst die nachfolgend benannte Serviceabteilung telefonisch oder per E-Mail.

Ein als defekt erfasstes Produkt können Sie dann unter Beifügung des Kaufbelegs (Kassenschein) und der Angabe, worin der Mangel besteht und wann er aufgetreten ist, für Sie portofrei an die Ihnen mitgeteilte Service-Anschrift übersenden.

● Service

DE Service Deutschland
Tel.: 0800 5435 111
E-Mail: owim@lidl.de

AT Service Österreich
Tel.: 0800 447744
E-Mail: owim@lidl.at

BE Service Belgien
Tél.: 0800 12089
E-Mail: owim@lidl.be

CH Service Schweiz
Tel.: 0800 56 44 33
E-Mail: owim@lidl.ch

Introduction	Page 11
Intended use	Page 11
Scope of delivery	Page 11
Technical data	Page 11
General safety notes	Page 11
Assembly / Disassembly	Page 12
Fold the trolley	Page 12
Maintenance	Page 12
Cleaning and care	Page 13
Disposal	Page 13
Warranty	Page 13
Warranty claim procedure	Page 13
Service	Page 13

List of pictograms used



Safety Information
Instructions for use

FOLDING TROLLEY

● Introduction



We congratulate you on the purchase of your new product. You have chosen a high quality product. Familiarise yourself with the product before using it for the first time. In addition, please carefully refer to the operating instructions and the safety advice below. Only use the product as instructed and only for the indicated field of application. Keep these instructions in a safe place. If you pass the product on to anyone else, please ensure that you also pass on all the documentation with it.

You can download and view this and numerous other manuals at www.lidl-service.com. By scanning the QR code, you will be taken straight to the Lidl service website (www.lidl-service.com) where you can open your instruction manual by entering the article number (IAN) 508172_2507.

● Intended use

This product is a trolley which is designed to transport camping equipment, etc. amounting to a weight of max. 50 kg. This product should not be used by children. It is only intended for private use and is not intended for commercial use.

Not suitable for transporting children.

● Scope of delivery

- 1 Carrier bag **1**
- 1 Removable floor **2**
- 1 Folding trolley **3**
- 1 Set of instructions

● Technical data

- Dimensions: 98 x 49 x 115 cm
(L x W x H)
- Platform size: 92 x 48 x 36 cm
(L x W x H)
- Pack size: 77 x 20 x 33 cm
- Max. load: 50 kg
- Product weight: 11 kg



General safety notes

PLEASE READ THESE INSTRUCTIONS FOR USE CAREFULLY. KEEP ALL SAFETY NOTES AND INSTRUCTIONS IN A SAFE PLACE FOR FUTURE REFERENCE! FAILURE TO OBSERVE THESE INSTRUCTIONS WILL POSE A HAZARD TO YOU AND YOUR CHILD.



WARNING! RISK OF DEATH AND ACCIDENTS FOR TODDLERS AND CHILDREN!

Never leave children unsupervised with the packaging material. There is a danger of suffocation.



WARNING! Ensure that the product has been assembled properly before use.



WARNING! Ensure that all closing mechanisms of the product have snapped into place before use.



Make sure that the product is only assembled by persons who know how to do so.



Please ensure that the product is in good working condition before each use.



WARNING! Do not leave children unattended! The product is not a climbing frame or toy! Make sure that nobody climbs or leans on the product, particularly children. The product may otherwise become unbalanced and tip over. This may result in injury and/or damage.



The product may only be used by an adult.



Never place a load of more than 50 kg on the product.



- Do not place the product near stairs, steep ground or swimming pools.
- **⚠ WARNING!** Do not use it to transport people or animals. This may result in injury and/or damage.
- Pull the product slowly around corners.
- It is not permitted to use this product as a trailer for vehicles of any kind.
- This product is not suitable for attaching to a vehicle.
- Place objects in the centre of the product to transport them.
- **⚠ WARNING!** Do not sit on the side wall. Danger of tipping.
Note: In case of discoloration/ fading of supporting synthetic components they shall be exchanged.

● Assembly / Disassembly

- **⚠ WARNING!** Crushing and shearing points are present during assembly and disassembly.

Unfold the trolley:

1. Take out removable floor [2] from carrier bag [1], (see Fig. A).
2. Release the velcro strap of the carrier bag and remove the carrier bag [1] from the trolley [3], (see Fig. B).
3. Loosen the velcro on the long strap surrounding the trolley [3] and unfold the trolley (see Fig. C).
4. Tie the velcro strap according to Figure C to prevent the velcro strap fall to the floor.
 1. First, the strap with buckle pass through the shaft.
 2. Then insert strap with velcro into the buckle.
 3. Strap with velcro pass through another shaft.
 4. Lastly stick the velcro together to secure the strap on the shaft.
5. Unfold the handle in front of trolley [3] (see Fig. D1), turn the lock cap toward the lower part of the handle shaft. Push the lock cap downward and cover the lower part of the handle shaft.
6. Insert the middle joint of trolley frame into the cover at left and right side (see Fig. D).

- **⚠ WARNING!** When the trolley is stationary or not in use the handle must be secured with the locking clip (see Fig. D, picture 4).
7. Place removable floor [2] to the folding trolley [3], (see Fig. E). Fix the velcro strap on the folding trolley [3] to the shaft of the front and rear wheels.
 - Brakes are included with this product, located on the wheels below the handle (see Fig. C items J and K). User can initiate brake located in front wheels according to Fig. J, user can unlock the brake according to Fig. K.

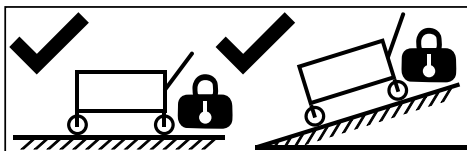

Trolley symbol:

- **CAUTION:** Initiate the brake when the product is left in a stationary position.

● Fold the trolley

1. Remove the removable floor [2] from folding trolley [3].
2. Pull up the lock cap from handle shaft (see Fig. F1), turn the locking position toward the handle shaft, and fold the upper part of handle shaft downward.
3. Remove the velcro strap from the front and rear wheel shafts, than pull the strap in the middle of the folding trolley (see Fig. G).
4. Tighten the folded trolley with velcro strap.
5. Cover the trolley with carrier bag [1] and fixing the carrier bag to trolley by velcro strap (see Fig. H).
6. Insert the removable floor [2] to the side pocket of carrier bag [1] (see Fig. I).

● Maintenance

- Keep the product in a dry and cool place away from sunlight when not in use.
- Check regularly to ensure no damage on the product.
- Only use spare parts supplied by the manufacturer.

● **Cleaning and care**

- Use a damp, lint-free cloth to clean the product.

● **Disposal**

The packaging is made entirely of recyclable materials, which you may dispose of at local recycling facilities.

Contact your local refuse disposal authority for more details of how to dispose of your worn-out product.



The product incl. accessories, manual and packaging materials are recyclable and are subject to extended producer responsibility.

Dispose them separately, following the illustrated Info-tri (sorting information), for better waste treatment.

The Triman logo is valid in France only.

● **Warranty**

The product has been manufactured to strict quality guidelines and meticulously examined before delivery. In the event of material or manufacturing defects you have legal rights against the retailer of this product. Your legal rights are not limited in any way by our warranty detailed below.

The warranty for this product is 3 years from the date of purchase. The warranty period begins on the date of purchase. Keep the original sales receipt in a safe location as this document is required as proof of purchase.

Any damage or defects already present at the time of purchase must be reported without delay after unpacking the product.

Should the product show any fault in materials or manufacture within 3 years from the date of purchase, we will repair or replace it – at our choice – free of charge to you. The warranty period is not extended as a result of a claim being granted. This also applies to replaced and repaired parts.

This warranty becomes void if the product has been damaged, or used or maintained improperly.

The warranty covers material or manufacturing defects. This warranty does not cover product parts subject to normal wear and tear, thus considered consumables (e.g. batteries, rechargeable batteries, tubes, cartridges), nor damage to fragile parts, e.g. switches or glass parts.

● **Warranty claim procedure**

To ensure quick processing of your case, please observe the following instructions:

Please have the till receipt and the item number (IAN 508172_2507) available as proof of purchase.

You will find the item number on the rating plate, an engraving, on the front page of the instructions for use (bottom left), or as a sticker on the rear or bottom of the product.

If functional or other defects occur, please contact the service department listed either by telephone or by e-mail.

You can return a defective product to us free of charge to the service address that will be provided to you. Ensure that you enclose the proof of purchase (till receipt) and information about what the defect is and when it occurred.

● **Service**

● **Service Great Britain**

Tel.: 0800 404 7657

E-Mail: owim@lidl.gb

● **Service Ireland**

Tel.: 1800 101010

E-Mail: owim@lidl.ie

Introduction	Page 15
Utilisation prévue	Page 15
Contenu de la livraison	Page 15
Caractéristiques techniques	Page 15
Notes générales de sécurité	Page 15
Montage/Démontage	Page 16
Pliez le chariot	Page 16
Entretien	Page 17
Nettoyage et entretien	Page 17
Mise au rebut	Page 17
Garantie	Page 17
Faire valoir sa garantie	Page 18
Service après-vente	Page 18

Liste des pictogrammes utilisés



Informations de sécurité



Instructions d'utilisation

CHARIOT À ROULETTES

● Introduction



Nous vous félicitons pour l'achat de votre nouveau produit. Vous avez opté pour un produit de grande qualité. Avant la

première mise en service, vous devez vous familiariser avec toutes les fonctions du produit. Veuillez lire attentivement le mode d'emploi ci-dessous et les consignes de sécurité. N'utilisez le produit que pour l'usage décrit et les domaines d'application cités. Conserver ces instructions dans un lieu sûr. Si vous donnez le produit à des tiers, remettez-leur également la totalité des documents. Vous pouvez télécharger et consulter ce manuel ainsi que de nombreux autres sur le site www.lidl-service.com. En scannant le code QR, vous serez directement redirigé vers le site du service Lidl (www.lidl-service.com), où vous pourrez ouvrir votre manuel d'instructions en saisissant le numéro d'article (IAN) 508172_2507.

● Utilisation prévue

Ce produit est un chariot conçu pour transporter du matériel de camping, etc. d'un poids maximal de 50 kg. Ce produit ne doit pas être utilisé par des enfants. Ce produit est uniquement destiné à un usage privé, et non à un usage commercial.

Ne convient pas pour le transport des enfants.

● Contenu de la livraison

- 1 Sac de transport ¹
- 1 Fond amovible ²
- 1 Chariot à roulettes ³
- 1 Notice d'utilisation

● Caractéristiques techniques

Dimensions : 98 x 49 x 115 cm
(L x l x H)

Dimensions de la plateforme : 92 x 48 x 36 cm
(L x l x H)

Taille de l'emballage : 77 x 20 x 33 cm

Charge max. : 50 kg

Poids du produit : 11 kg



Notes générales de sécurité

VEUILLEZ LIRE ATTENTIVEMENT CE MODE D'EMPLOI. CONSERVEZ TOUTES DES NOTES DE SÉCURITÉ ET INSTRUCTIONS DANS UN ENDROIT SÛR POUR TOUTE RÉFÉRENCE ULTÉRIEURE ! LE NON-RESPECT DE CES INSTRUCTIONS CONSTITUE UN DANGER POUR VOUS ET VOTRE ENFANT.



AVERTISSEMENT ! DANGER DE MORT ET D'ACCIDENTS POUR LES

TOUTS-PETITS ET LES ENFANTS ! Ne laissez jamais les enfants sans surveillance avec le matériel d'emballage. Il existe un danger de suffocation.



AVERTISSEMENT ! Assurez-vous que le produit a été assemblé correctement avant utilisation.



AVERTISSEMENT ! Assurez-vous que tous les mécanismes de fermeture du produit se sont enclenchés avant de l'utiliser.



Assurez-vous que le produit est uniquement assemblé par des personnes qui savent comment le faire.



Assurez-vous que le produit est en bon état de fonctionnement avant chaque utilisation.



AVERTISSEMENT ! Ne laissez pas les enfants sans surveillance ! Ce produit n'est pas une structure pour l'escalade ou un jouet ! Veillez à ce que personne ne grimpe ou ne s'appuie sur le produit, en particulier les enfants. Dans le cas contraire, le produit

pourrait être déséquilibré et se renverser. Ceci peut entraîner des blessures et/ou des dommages.

- Le produit ne peut être utilisé que par un adulte.

-  Ne placez jamais une charge supérieure à 50 kg sur le produit.

- Ne placez pas le produit près d'un escalier, d'un terrain escarpé ou d'une piscine.

- **⚠ AVERTISSEMENT !** Ne l'utilisez pas pour transporter des personnes ou des animaux. Ceci peut entraîner des blessures et/ou des dommages.

- Tirez le produit lentement dans les virages.

- Il est interdit d'utiliser ce produit comme remorque pour les véhicules de tous types.

- Ce produit n'est pas adapté pour être attaché à un véhicule.

- Placez les objets au centre du produit pour les transporter.

- **⚠ AVERTISSEMENT !** Ne vous asseyez pas sur la paroi latérale. Risque de basculement.

Remarque : En cas de décoloration/ affadissement des composants synthétiques du support, ils doivent être remplacés.

● Montage/Démontage

- **⚠ AVERTISSEMENT !** Des points d'écrasement et de cisaillement sont présents lors du montage et du démontage.

Dépliez le chariot :

1. Enlevez le fond amovible [2] du sac de transport [1], (voir Fig. A)
2. Détachez la bande velcro du sac de transport et retirez le sac de transport [1] du chariot [3], (voir Fig. B).
3. Desserrez le velcro sur la longue bande entourant le chariot [3] et dépliez le chariot (voir Fig. C).
4. Attachez la bande velcro conformément à la figure C pour éviter qu'elle ne tombe sur le sol.
 1. Faites passer d'abord la sangle avec la boucle à travers l'arbre.

2. Puis, insérez la sangle avec le velcro dans la boucle.
3. La sangle avec du velcro passe à travers un autre arbre.
4. Enfin, collez le velcro ensemble pour fixer la sangle sur l'arbre.

5. Déployez la poignée devant le chariot [3] (voir Fig. D1), tournez le capuchon de verrouillage vers la partie inférieure de l'arbre de la poignée. Poussez le capuchon de verrouillage vers le bas et couvrez la partie inférieure de l'arbre de la poignée.

6. Insérez l'articulation centrale du cadre du chariot dans le couvercle à gauche et à droite (voir Fig. D).

- **⚠ AVERTISSEMENT !** Lorsque le chariot est à l'arrêt ou n'est pas utilisé, la poignée doit être fixée avec le clip de verrouillage (voir Fig. D, image 4).

7. Placez le fond amovible [2] sur le chariot pliant [3], (voir Fig. E). Fixez la bande velcro du chariot pliant [3] à l'arbre des roues avant et arrière.

- Les freins sont inclus avec ce produit, ils sont situés sur les roues sous la poignée (voir Fig. C éléments J et K). L'utilisateur peut déclencher le frein situé dans les roues avant selon la Fig. J, l'utilisateur peut déverrouiller le frein selon la Fig. K.



Symbole du chariot :

MISE EN GARDE : Initialisez le frein lorsque le produit est laissé en position stationnaire.

● Pliez le chariot

1. Enlever le fond amovible [2] du chariot pliant [3].
2. Retirez le capuchon de verrouillage de l'arbre de la poignée (voir Fig. F1), tournez la position de verrouillage vers l'arbre de la poignée, et pliez la partie supérieure de l'arbre de la poignée vers le bas.

3. Retirez la bande velcro des arbres des roues avant et arrière, puis tirez la bande au milieu du chariot pliant (voir Fig. G).
4. Serrez le chariot plié avec la bande velcro.
5. Couvrez le chariot avec le sac de transport 1 et fixez le sac de transport au chariot à l'aide de la bande velcro (voir Fig. H).
6. Insérez le fond amovible 2 dans la poche latérale du sac de transport 1 (voir Fig. I).

● **Entretien**

- Conservez le produit dans un endroit sec et frais à l'abri de la lumière du soleil lorsqu'il n'est pas utilisé.
- Vérifiez régulièrement que le produit n'est pas endommagé.
- Utilisez uniquement des pièces de rechange fournies par le fabricant.

● **Nettoyage et entretien**

- Utilisez un chiffon humide et non pelucheux pour nettoyer le produit.

● **Mise au rebut**

L'emballage se compose de matières recyclables pouvant être mises au rebut dans les déchetteries locales.

Votre mairie ou votre municipalité vous renseigneront sur les possibilités de mise au rebut des produits usagés.



Le produit ainsi que les accessoires et les matériaux d'emballage sont recyclables et relèvent de la responsabilité élargie du producteur.

Éliminez-les séparément, en suivant l'Info-tri illustrée, dans l'intérêt d'un meilleur traitement des déchets.

Le logo Triman n'est valable qu'en France.

● **Garantie**

Article L217-16 du Code de la consommation

Lorsque l'acheteur demande au vendeur, pendant le cours de la garantie commerciale qui lui a été consentie lors de l'acquisition ou de la réparation d'un bien meuble, une remise en état couverte par la

garantie, toute période d'immobilisation d'au moins sept jours vient s'ajouter à la durée de la garantie qui restait à courir. Cette période court à compter de la demande d'intervention de l'acheteur ou de la mise à disposition pour réparation du bien en cause, si cette mise à disposition est postérieure à la demande d'intervention.

Indépendamment de la garantie commerciale souscrite, le vendeur reste tenu des défauts de conformité du bien et des vices rédhibitoires dans les conditions prévues aux articles L217-4 à L217-13 du Code de la consommation et aux articles 1641 à 1648 et 2232 du Code Civil.

Article L217-4 du Code de la consommation

Le vendeur livre un bien conforme au contrat et répond des défauts de conformité existant lors de la délivrance.

Il répond également des défauts de conformité résultant de l'emballage, des instructions de montage ou de l'installation lorsque celle-ci a été mise à sa charge par le contrat ou a été réalisée sous sa responsabilité.

Article L217-5 du Code de la consommation

Le bien est conforme au contrat :

- 1° S'il est propre à l'usage habituellement attendu d'un bien semblable et, le cas échéant :
 - s'il correspond à la description donnée par le vendeur et possède les qualités que celui-ci a présentées à l'acheteur sous forme d'échantillon ou de modèle ;
 - s'il présente les qualités qu'un acheteur peut légitimement attendre eu égard aux déclarations publiques faites par le vendeur, par le producteur ou par son représentant, notamment dans la publicité ou l'étiquetage ;
- 2° Ou s'il présente les caractéristiques définies d'un commun accord par les parties ou être propre à tout usage spécial recherché par l'acheteur, porté à la connaissance du vendeur et que ce dernier a accepté.

Article L217-12 du Code de la consommation

L'action résultant du défaut de conformité se prescrit par deux ans à compter de la délivrance du bien.

Article 1641 du Code civil

Le vendeur est tenu de la garantie à raison des défauts cachés de la chose vendue qui la rendent impropre à l'usage auquel on la destine, ou qui diminuent tellement cet usage que l'acheteur ne l'aurait pas acquise, ou n'en aurait donné qu'un moindre prix, s'il les avait connus.

Article 1648 1er alinéa du Code civil

L'action résultant des vices rédhibitoires doit être intentée par l'acquéreur dans un délai de deux ans à compter de la découverte du vice.

Les pièces détachées indispensables à l'utilisation du produit sont disponibles pendant la durée de la garantie du produit.

Le produit a été fabriqué selon des critères de qualité stricts, et contrôlé consciencieusement avant sa livraison. En cas de défaut de matériau ou de fabrication, vous avez des droits légaux vis-à-vis du vendeur du produit. Vos droits légaux ne sont en aucun cas limités par notre garantie mentionnée ci-dessous.

La garantie de ce produit est de 3 ans à partir de la date d'achat. La période de garantie commence à la date d'achat. Conservez l'original de la preuve d'achat dans un endroit sûr car ce document est nécessaire pour prouver l'achat.

Tout dommage ou défaut déjà présent au moment de l'achat doit être signalé immédiatement après le déballage du produit.

Si le produit présente un défaut de matériau ou de fabrication dans les 3 ans qui suivent la date d'achat, nous le réparerons ou le remplacerons - à notre choix - gratuitement pour vous. La période de garantie n'est pas prolongée par une demande de garantie acceptée. Cette mesure s'applique également pour les pièces remplacées et réparées.

Cette garantie est annulée si le produit a été endommagé ou utilisé ou entretenu de manière incorrecte.

La garantie couvre les défauts de matériels et de fabrication. Cette garantie ne couvre pas les pièces du produit soumises à une usure normale, et qui sont donc considérées comme des pièces d'usure (par exemple les piles, les piles rechargeables, tuyaux, les cartouches d'encre), ni les dommages aux pièces fragiles, par exemple les interrupteurs ou les pièces en verre

● **Faire valoir sa garantie**

Pour garantir la rapidité d'exécution de la procédure de garantie, veuillez respecter les indications suivantes :

Veuillez conserver le ticket de caisse et la référence du produit (IAN 508172_2507) à titre de preuve d'achat pour toute demande.

Le numéro de référence de l'article est indiqué sur la plaque d'identification, gravé sur la page de titre de votre manuel (en bas à gauche) ou sur un autocollant apposé sur la face arrière ou inférieure du produit.

En cas de dysfonctionnement du produit, ou de tout autre défaut, contactez en premier lieu le service après-vente par téléphone ou par e-mail aux coordonnées indiquées ci-dessous.

Vous pouvez alors envoyer franco de port tout produit considéré comme défectueux au service clientèle indiqué, accompagné de la preuve d'achat (ticket de caisse) et d'une description écrite du défaut avec mention de sa date d'apparition.

● **Service après-vente**

(FR) Service après-vente France

Tél.: 0800 919 270

E-Mail: owim@lidl.fr

(BE) Service après-vente Belgique

Tél.: 0800 12089

E-Mail: owim@lidl.be

Inleiding	Pagina	20
Beoogd gebruik	Pagina	20
Leveringsomvang	Pagina	20
Technische gegevens	Pagina	20
Algemene veiligheidsvoorschriften	Pagina	20
Montage/Demontage	Pagina	21
De kar dichtvouwen	Pagina	21
Onderhoud	Pagina	22
Reiniging en onderhoud	Pagina	22
Afvoer	Pagina	22
Garantie	Pagina	22
Afwikkeling in geval van garantie	Pagina	23
Service	Pagina	23

Lijst van gebruikte pictogrammen



Veiligheidsinformatie
Gebruiksaanwijzing

BOLDERKAR

● Inleiding



Hartelijk gefeliciteerd met de aankoop van uw nieuwe product. U hebt voor een hoogwaardig product gekozen. Maak u

voor de eerste ingebruikname vertrouwd met het product. Lees hiervoor aandachtig de volgende gebruiksaanwijzing en de veiligheidsvoorschriften. Gebruik het product alleen zoals beschreven en voor de aangegeven toepassingsgebieden.

Bewaar deze gebruiksaanwijzing op een veilige plek. Geef, wanneer u het product doorgeeft aan derden, ook alle documenten mee.

Je kunt deze en vele andere handleidingen downloaden en bekijken op www.lidl-service.com. Door de QR-code te scannen, kom je meteen op de Lidl service website (www.lidl-service.com) waar je jouw gebruiksaanwijzing kunt openen door het artikelnummer (IAN) 508172_2507 in te voeren.

● Beoogd gebruik

Dit product is een kar ontworpen voor het vervoeren van kampeeruitrusting, etc. met een gewicht van maximaal 50 kg. Dit product mag niet door kinderen worden gebruikt. Het product is alleen ontworpen voor particulier gebruik en is niet bestemd voor commerciële doeleinden.

Niet geschikt voor het vervoeren van kinderen.

● Leveringsomvang

- 1 Draagtas **1**
- 1 Uitneembare vloer **2**
- 1 Bolderkar **3**
- 1 Gebruiksaanwijzing

● Technische gegevens

- Afmetingen: 98 x 49 x 115 cm
(L x B x H)
- Grootte van platform: 92 x 48 x 36 cm
(L x B x H)
- Verpakkingsgrootte: 77 x 20 x 33 cm
- Max. draagvermogen: 50 kg
- Gewicht van product: 11 kg



Algemene veiligheidsvoorschriften

LEES DEZE GEBRUIKSAANWIJZING ZORGVULDIG DOOR. BEWAAR ALLE VEILIGHEIDVOORSCHRIFTEN EN INSTRUCTIES OP EEN VEILIGE PLAATS VOOR TOEKOMSTIG GEBRUIK! HET NEGEREN VAN DEZE INSTRUCTIES VORMT EEN GEVAAR VOOR U EN UW KIND.

-  **WAARSCHUWING!** **RISICO OP LETSEL EN DE DOOD BIJ PEUTERS EN KINDEREN!** Laat kinderen nooit zonder toezicht achter met het verpakkingsmateriaal. Er bestaat verstikkingsgevaar.
- **WAARSCHUWING!** Zorg dat het product voor gebruik juist in elkaar is gezet.
- **WAARSCHUWING!** Zorg dat alle sluitmechanismen van het product op hun juiste plaats zijn vastgezet voor gebruik.
- Het product mag alleen in elkaar worden gezet door personen die weten hoe dit te doen.
- Zorg dat het product voor elk gebruik in een goede staat verkeert.
- **WAARSCHUWING!** Laat kinderen niet zonder toezicht achter! Het product is geen klimrek of speelgoed! Zorg ervoor dat niemand op het product klimt of leunt, vooral kinderen niet. Het product kan uit balans raken en omvallen. Dit kan leiden tot letsel en/of schade.
- Het product mag alleen door een volwassene worden gebruikt.

-  Breng nooit een last van meer dan 50 kg op het product aan.
- Plaats het product niet in de buurt van trappen, een helling of zwembad.
- **WAARSCHUWING!** Gebruik het product niet voor het vervoeren van mensen of dieren. Dit kan leiden tot letsel en/of schade.
- Trek het product langzaam in bochten.
- Het is niet toegestaan om dit product als een aanhangwagen voor een voertuig te gebruiken.
- Dit product is niet geschikt om aan een voertuig te worden bevestigd.
- Plaats de objecten in het midden van het product om ze te vervoeren.
- **WAARSCHUWING!** Zit niet op de zijwand. Gevaar op kantelen.
Opmerking: Vervang de ondersteunende synthetische componenten in geval verkleuring/vervaging wordt waargenomen.

● Montage/Demontage

WAARSCHUWING! Punten waar zich een risico voor beknelling, kneuzingen en snijwonden voordoet zijn tijdens montage en demontage aanwezig.

De kar openvouwen:

1. Haal de uitneembare vloer **2** uit de draagtas **1**, (zie Afb. A).
2. Maak de klittenbandsluiting van de draagtas los en verwijder de draagtas **1** van de kar **3**, (zie Afb. B).
3. Maak de klittenband op de lange riem rondom de kar **3** los en vouw de kar open (zie Afb. C).
4. Maak de klittenbandsluiting vast overeenkomstig Afbeelding C om het vallen van de klittenbandsluiting op de vloer te vermijden.
 1. Steek eerst de riem met de gesp door de schacht.
 2. Breng vervolgens de riem met de klittenband in de gesp aan.
 3. Steek de riem met de klittenband vervolgens door een andere schacht.

4. Maak de klittenband tenslotte aan elkaar vast om de riem op de schacht vast te maken.
5. Vouw de handgreep aan de voorkant van de kar **3** open (zie Afb. D1) en draai de borgkap richting het onderste deel van de steel van de handgreep. Duw de borgkap omlaag en bedek het onderste deel van de steel van de handgreep.
6. Breng het middelste scharnierpunt van het frame van de kar in de hoes aan de linker- en rechterkant (zie Afb. D).
- **WAARSCHUWING!** Wanneer de kar stilstaat of niet in gebruik is, zet de handgreep vast met de vergrendelingsklem (zie Afb. D item 4).
7. Breng de uitneembare vloer **2** aan op de bolderkar **3**, (zie Afb. E). Maak de klittenbandsluiting op de bolderkar **3** vast aan de schacht van de voor- en achterwielen.
 - Dit product is voorzien van remmen, die zich op de wielen onder de handgreep bevinden (zie Afb. C items J en K). De gebruiker kan de rem op de voorwielen activeren overeenkomstig Afb. J en de rem ontgrendelen overeenkomstig Afb. K.

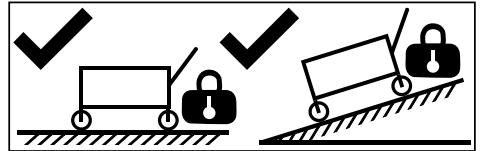

Kar-symbool:

VOORZICHTIG: Activeer de rem wanneer het product stilstaat.

● De kar dichtvouwen

1. Haal de uitneembare vloer **2** uit de bolderkar **3**.
2. Trek de borgkap op de steel van de handgreep omhoog (zie Afb. F1), draai de vergrendelingspositie richting de steel van de handgreep en vouw het bovenste deel van de steel van de handgreep omlaag.

3. Verwijder de klittenbandsluiting van de schachten van de voor- en achterwielen en trek vervolgens aan de band in het midden van de bolderkar (zie. Afb. G).
4. Maak de opgevouwen kar vast met behulp van de klittenbandsluiting.
5. Dek de kar af met de draagtas **1** en maak de draagtas vast aan de kar met behulp van de klittenbandsluiting (zie Afb. H).
6. Steek de uitneembare vloer **2** in het zijvak van de draagtas **1** (zie Afb. I).

● Onderhoud

- Berg het product op in een droge en koele ruimte uit de buurt van zonlicht wanneer niet in gebruik.
- Controleer regelmatig of het product niet beschadigd is.
- Gebruik alleen reserveonderdelen die door de fabrikant zijn geleverd.

● Reiniging en onderhoud

- Reinig het product met een vochtige en pluisvrije doek.

● Afvoer

De verpakking bestaat uit milieuvriendelijke grondstoffen die u via de plaatselijke recyclingcontainers kunt afvoeren. Informatie over de mogelijkheden om het uitgediende product na gebruik te verwijderen, verstrekt uw gemeentelijke overheid.



Het product, waaronder het toebehoren, en de verpakkingsmaterialen kunnen worden gerecycled en zijn onderhevig aan een uitgebreide verantwoordelijkheid van de fabrikant. Gooi ze apart weg, overeenkomstig de aangegeven Info-tri (informatie over afvalscheiding), voor een beter afvalbeheer. Het Triman-logo geldt alleen voor Frankrijk.

● Garantie

Het product werd volgens strenge kwaliteitsrichtlijnen gemaakt en voor de uitlevering zorgvuldig gecontroleerd. In geval van materiaal- of fabricagefouten hebt u tegenover de verkoper van het product wettelijke rechten. Uw wettelijke rechten worden op geen enkele manier door onze hieronder vermelde garantie beperkt.

De garantie voor dit product bedraagt 3 jaar vanaf aankoopdatum. De garantieperiode gaat in op de datum van aankoop. Bewaar het originele bewijs van aankoop op een veilige plek aangezien dit document nodig is als bewijs.

Alle beschadigingen of gebreken die reeds op het moment van aankoop aanwezig zijn, moeten meteen na het uitpakken van het product worden gemeld.

Mocht het product binnen 3 jaar na aankoopdatum een materiaal- of fabricagefout vertonen, zullen wij het – naar onze keuze – gratis voor u repareren of vervangen. De garantieperiode wordt door een plaatsgevonden garantieverlening niet verlengd. Dit geldt ook voor vervangen en gerepareerde onderdelen.

Deze garantie vervalt als het product werd beschadigd of onjuist is gebruikt of onderhouden.

De garantie dekt materiaal- en fabricagefouten af. Deze garantie dekt geen productonderdelen die aan normale slijtage onderhevig zijn en daarom als verbruiksartikelen worden beschouwd (bv. batterijen, oplaadbare batterijen, slangen, inktpatronen), noch dekt zij schade aan breekbare onderdelen, bv. schakelaars of onderdelen die van glas zijn gemaakt.

● Afwikkeling in geval van garantie

Om een snelle afhandeling van uw reclamatie te waarborgen dient u de volgende instructies in acht te nemen:

Houd bij alle vragen alstublieft de kassabon en het artikelnummer (IAN 508172_2507) als bewijs van aankoop bij de hand.

Het artikelnummer vindt u op de typeplaat, ingegraveerd, op het titelblad van uw handleiding (linksonder) of als sticker op de achter- of onderzijde.

Wanneer er storingen in de werking of andere gebreken optreden, dient u eerst telefonisch of per e-mail contact met de onderstaande serviceafdeling op te nemen.

Een als defect geregistreerd product kunt u dan samen met uw aankoopbewijs (kassabon) en vermelding van de concrete schade alsmede het tijdstip van optreden voor u franco aan het u meegeedeelde servicepunt verzenden.

● Service

NL **Service Nederland**
Tel.: 0800 0249630
E-Mail: owim@lidl.nl

BE **Service België**
Tel.: 0800 12089
E-Mail: owim@lidl.be

Wstęp	Strona	25
Przeznaczenie	Strona	25
Zakres dostawy	Strona	25
Dane techniczne	Strona	25
Ogólne informacje dotyczące bezpieczeństwa	Strona	25
Montaż / Demontaż	Strona	26
Składanie wózka	Strona	26
Konserwacja	Strona	27
Czyszczenie i utrzymanie	Strona	27
Utylizacja	Strona	27
Gwarancja	Strona	27
Sposób postępowania w przypadku naprawy gwarancyjnej	Strona	28
Serwis	Strona	28

Lista używanych piktogramów



Informacje dotyczące bezpieczeństwa
Instrukcja obsługi



WÓZEK

● Wstęp



Gratulujemy Państwu zakupu nowego produktu. Zdecydowali się Państwo na zakup produktu najwyższej jakości.

Przed uruchomieniem urządzenia po raz pierwszy zapoznaj się z nim. W tym celu przeczytaj uważnie poniższą instrukcję obsługi oraz wskazówki dotyczące bezpieczeństwa. Produkt należy użytkować w sposób tu opisany i zgodnie z określonym zakresem zastosowania. Należy przechowywać tę instrukcję w bezpiecznym miejscu. Przekazując produkt innej osobie, należy również przekazać wszystkie dokumenty. Tą i wiele innych instrukcji można pobrać i wyświetlić na stronie www.lidl-service.com. Zeskanowanie kodu QR spowoduje przejście bezpośrednio do strony internetowej serwisu Lidl (www.lidl-service.com), gdzie można otworzyć instrukcję obsługi, wprowadzając numer artykułu (IAN) 508172_2507.

● Przeznaczenie

Produkt jest wózkiem przeznaczonym do transportu sprzętu kempingowego itp. o maksymalnej wadze do 50 kg. Produkt nie powinien być używany przez dzieci. Produkt jest zaprojektowany do użytku prywatnego; nie jest on przeznaczony do zastosowań komercyjnych.

Nie nadaje się do przewozu dzieci

● Zakres dostawy

1 Torba transportowa **1**

1 Wyjmowane dno **2**

1 Wózek **3**

1 Zestaw instrukcji

● Dane techniczne

Wymiary: 98 x 49 x 115 cm
(dł. x szer. x wys.)

Wymiary platformy: 92 x 48 x 36 cm
(dł. x szer. x wys.)

Wymiary opakowania: 77 x 20 x 33 cm

Maks. obciążenie: 50 kg

Ciężar produktu: 11 kg



Ogólne informacje dotyczące bezpieczeństwa

PROSIMY UWAŻNIE PRZECZYTAĆ NINIEJSZĄ INSTRUKCJĘ OBSŁUGI. WSZYSTKIE INFORMACJE I INSTRUKCJE DOTYCZĄCE BEZPIECZEŃSTWA NALEŻY ZACHOWAĆ W BEZPIECZNYM MIEJSCU NA PRZYSZŁOŚĆ! NIEPRZESTRZEGANIE INSTRUKCJI MOŻE STWARZAĆ ZAGROŻENIE DLA UŻYTKOWNIKA I JEGO DZIECKA.



⚠ OSTRZEŻENIE! RYZYKO ŚMIERCI I WYPADKÓW DLA MALUCHÓW I DZIECI! Nigdy

nie wolno zostawiać dzieci bez nadzoru przy materiałach opakowaniowych. Istnieje ryzyko zadławienia się.



⚠ OSTRZEŻENIE! Przed użyciem należy dopilnować, aby produkt został prawidłowo złożony.



⚠ OSTRZEŻENIE! Przed użyciem należy dopilnować, aby wszystkie mechanizmy ryglujące produktu były zatrzaśnięte.



Produkt musi zostać złożony przez osobę dorosłą, która będzie wiedziała jak to zrobić.



Przed każdym użyciem należy upewnić się, że produkt jest w dobrym stanie technicznym.

- **⚠ OSTRZEŻENIE!** Nie należy zostawiać dzieci bez nadzoru! Produkt nie jest zabawką ani drabinką do wspinania się! Należy pilnować, aby nikt nie wspinał się na produkt ani się o niego nie opierał, zwłaszcza dzieci. Produkt mógłby stracić równowagę i przewrócić się. Mogłoby to doprowadzić do urazów i/lub uszkodzeń.

- Produkt może używać wyłącznie osoba dorosła.



Na produkt nigdy nie należy ładować ładunków o masie przekraczającej 50 kg.

- Nie należy ustawiać produktu w pobliżu schodów, stromych zboczy lub basenów.

- **⚠ OSTRZEŻENIE!** Nie używać go do transportu ludzi lub zwierząt. Mogłoby to doprowadzić do urazów i/lub uszkodzeń.

- Na ostrych zakrętach produkt należy ciągnąć powoli.

- Nie dopuszcza się używania produktu jako przyczepy do jakichkolwiek pojazdów.

- Produkt nie nadaje się do zaczepiania go do pojazdów.

- Aby przewieźć przedmioty, należy je ułożyć na środku produktu.

- **⚠ OSTRZEŻENIE!** Nie należy siadać na ścianie bocznej. Ryzyko wywrócenia się.

Uwaga: W przypadku odbarwienia/ wyblaknięcia syntetycznych elementów konstrukcyjnych elementy te należy wymienić.

● **Montaż / Demontaż**

- **⚠ OSTRZEŻENIE!** Podczas montażu i demontażu istnieje ryzyko zgniecenia i przycięcia.

Rozkładanie wózka:

1. Z torby transportowej **1** wyjąć wymiowane dno **2** (patrz rys. A).
2. Rozpiąć pasek na rzep w torbie transportowej i zdjąć torbę transportową **1** z wózka **3** (patrz rys. B).
3. Poluzować rzep na długim pasku spinającym wózek **3** i rozłożyć wózek (patrz rys. C).
4. Aby pasek nie spadł na ziemię, należy go zapiąć pasek na rzep tak jak na rysunku C.

1. Najpierw pasek z klamrą przechodzi przez wspornik.
2. Następnie włożyć pasek z rzepem do klamry.
3. Pasek z rzepem przełożyć przez drugi wspornik.
4. Na koniec zapiąć rzepy, aby zamocować pasek na wsporniku.
5. Rozłożyć uchwyt z przodu wózka **3** (patrz rys. D1), obrócić nasadkę blokującą w kierunku dolnej części trzonka uchwytu. Popchnąć nasadkę blokującą w dół i zakryć dolną część trzonka uchwytu.
6. Włożyć łącznik środkowy ramy wózka do pokrywy z lewej i prawej strony (patrz rys. D).

- **⚠ OSTRZEŻENIE!** Gdy wózek nie porusza się lub nie jest używany, uchwyt musi być zabezpieczony zatraskiem blokującym (patrz rys. D, schemat 4).

7. Założyć wymiowane dno **2** na wózek składanym **3** (patrz rys. E). Zamocować pasek z rzepami na wózek składanym **3** do wspornika przednich i tylnych kół.

- Produkt jest wyposażony w hamulce. Znajdują się one na kołach poniżej uchwytu (patrz rys. C, elementy J i K). Użytkownik może zaciągnąć hamulec kół przednich tak jak na rys. J oraz zwolnić go tak jak na rys. K.





Symbol wózka:

OSTROŻNIE: Gdy produkt zostaje ustawiony nieruchomo, należy zaciągnąć hamulec.

● **Składanie wózka**

1. Zdjąć wymiowane dno **2** z wózka składanego **3**.
2. Pociągnąć do góry nasadkę blokującą z trzonka uchwytu (patrz rys. F1), przekreślić ją w pozycję blokady w stronę trzonka i złożyć górną część trzonka w dół.

3. Zdjąć pasek z rzepami ze wsporników przednich i tylnych kół, a potem pociągnąć pasek na środek składanego wózka (patrz rys. G).
4. Zaciśnąć złożony wózek paskiem z rzepami.
5. Nałożyć na wózek torbę transportową  i zamocować ją do wózka paskiem z rzepami (patrz rys. H).
6. Włożyć wymiowane dno  do kieszeni bocznej torby transportowej  (patrz rys. I).

● **Konserwacja**

- Nieużywany produkt należy przechowywać w suchym i chłodnym miejscu osłoniętym przed światłem słonecznym.
- Należy regularnie kontrolować, czy produkt nie jest uszkodzony.
- Należy używać wyłącznie części zamiennych dostarczonych przez producenta.

● **Czyszczenie i utrzymanie**

- Do czyszczenia produktu należy używać wilgotnej, niestrzępiącej się ściereczki.

● **Utylizacja**

Opakowanie wykonane jest z materiałów przyjaznych dla środowiska, które można przekazać do utylizacji w lokalnym punkcie przetwarzania surowców wtórnych. Informacji na temat możliwości utylizacji wyeksploatowanego produktu udziela urząd gminy lub miasta.



Produkt, w tym akcesoria i materiały opakowaniowe, nadają się do recyklingu i podlegają rozszerzonej odpowiedzialności producenta. Wyrzuć je osobno, zgodnie z ilustracją przedstawiającą informacje o sortowaniu, aby zapewnić lepszą utylizację odpadów. Logo Triman jest ważne tylko dla Francji.

● **Gwarancja**

Produkt został wyprodukowany zgodnie z surowymi wytycznymi dotyczącymi jakości i dokładnie przetestowane przed dostawą. W przypadku wad materiałowych lub produkcyjnych przysługują Państwu prawa ustawowe wobec sprzedawcy produktu. Państwa prawa ustawowe nie są w żaden sposób ograniczone przez naszą gwarancję przedstawioną poniżej.

Gwarancja na ten produkt wynosi 3 lata od daty zakupu. Okres gwarancji rozpoczyna się od daty zakupu. Proszę przechowywać oryginalny rachunek w bezpiecznym miejscu, ponieważ ten dokument jest wymagany jako dowód zakupu.

Wszelkie uszkodzenia lub wady obecne już w momencie zakupu należy zgłosić niezwłocznie po rozpakowaniu produktu.

Jeżeli w ciągu 3 lat od daty zakupu produkt wykaże wady materiałowe lub produkcyjne, to – według naszego uznania – bezpłatnie go naprawimy lub wymienimy. Okres gwarancji nie ulega przedłużeniu o przyznane roszczenie gwarancyjne. Dotyczy to również wymienionych i naprawionych części.

Niniejsza gwarancja traci ważność, jeśli produkt został uszkodzony, był niewłaściwie użytkowany lub konserwowany.

Gwarancja obejmuje wady materiałowe i produkcyjne. Niniejsza gwarancja nie obejmuje części produktu, które podlegają normalnemu zużyciu i dlatego są uważane za części zużywalne (np. baterie, akumulatory, węże, wkłady atramentowe), ani nie obejmuje uszkodzeń części delikatnych, np. przełączników lub części wykonanych ze szkła.

Zgodnie z Kodeksem Cywilnym art. 581 §1 wraz z wymianą urządzenia lub ważnej części czas gwarancji rozpoczyna się na nowo.

● Sposób postępowania w przypadku naprawy gwarancyjnej

Aby zapewnić szybkie rozpatrzenie Państwa wniosku, prosimy stosować się do następujących wskazówek:

Przed skontaktowaniem się z działem serwisowym należy przygotować paragon i numer artykułu (IAN 508172_2507) jako dowód zakupu.

Numery artykułów można znaleźć na tabliczce znamionowe, na grawerunku, na stronie tytułowej jego instrukcji (na dole po lewej stronie) lub jako naklejkę na stronie odwrotnej lub spodniej.

W razie wystąpienia błędów w działaniu lub innych wad, należy skontaktować się najpierw z wymienionym poniżej działem serwisowym telefonicznie lub pocztą elektroniczną.

Produkt uznany za uszkodzony można następnie z dołączeniem dowodu zakupu (paragonu) i podaniem, na czym polega wada i kiedy wystąpiła, przestać bezpłatnie na podany Państwu adres serwisu.

● Serwis



Serwis Polska

Tel.: 223974996

E-Mail: owim@lidl.pl

Úvod	Strana 30
Zamýšlené použití	Strana 30
Rozsah dodávky	Strana 30
Technické údaje	Strana 30
Všeobecné bezpečnostní poznámky	Strana 30
Montáž / Demontáž	Strana 31
Složení vozíku:	Strana 31
Údržba	Strana 31
Čištění a péče	Strana 32
Zlikvidování	Strana 32
Záruka	Strana 32
Postup v případě uplatňování záruky	Strana 32
Servis	Strana 32

Seznam použitých piktogramů



Bezpečnostní informace
Návod k použití

SKLÁDACÍ VOZÍK

● Úvod



Blahopřejeme Vám ke koupi nového výrobku. Rozhodli jste se pro kvalitní výrobek. Před prvním uvedením do

provozu se seznámte s výrobkem. K tomu si pozorně přečtete následující návod k obsluze a bezpečnostní pokyny. Používejte výrobek jen popsáním způsobem a pouze pro uvedené oblasti použití. Uchovejte si tento návod na bezpečném místě. Všechny podklady vydejte při předání výrobku i třetí osobě.

Tento a další návody si můžete stáhnout a prohlédnout na stránkách www.lidl-service.com. Po naskenování QR kódu budete přesměrováni přímo na stránky Lidl service (www.lidl-service.com), na kterých si můžete po zadání čísla výrobku (IAN) 508172_2507 otevřít příslušný návod k obsluze.

● Zamýšlené použití

Tento výrobek je vozík, který je určen k přepravě kempinkového vybavení apod. o hmotnosti max. 50 kg. Tento výrobek by neměli používat děti. Je určen pouze pro soukromé použití a není určen pro komerční použití.

Nevhodné pro přepravu dětí

● Rozsah dodávky

- 1 Převážná taška 1
- 1 Odnímatelná podlaha 2
- 1 Skládací vozík 3
- 1 Sada návodů





● Technické údaje

- Rozměry: 98 x 49 x 115 cm
(D x Š x V)
- Velikost platformy: 92 x 48 x 36 cm
(D x Š x V)
- Velikost balení: 77 x 20 x 33 cm
- Max. zatížení: 50 kg
- Hmotnost výrobku: 11 kg



Všeobecné bezpečnostní poznámky

PEČLIVĚ SI PŘEČTĚTE TENTO NÁVOD K POUŽITÍ. VŠECHNY BEZPEČNOSTNÍ POKYNY A NÁVODY UCHOVÁVEJTE NA BEZPEČNÉM MÍSTĚ PRO BUDOUCÍ POUŽITÍ! NEDODRŽENÍ TĚCHTO POKYŇŮ PŘEDSTAVUJE NEBEZPEČÍ PRO VÁS I VAŠE DÍTĚ.

-  **VAROVÁNÍ! RIZIKO SMRTI A ÚRAZŮ PRO BATOLATA A DĚTI!** Nikdy nenechávejte děti s přístupem k obalovému materiálu bez dozoru. Hrozí nebezpečí udušení.
-  **VAROVÁNÍ!** Před použitím se ujistěte, že byl výrobek správně sestaven.
-  **VAROVÁNÍ!** Před použitím se ujistěte, že všechny uzavírací mechanismy výrobku zapadly na své místo.
- Ujistěte se, že výrobek montují pouze osoby, které vědí, jak na to.
- Před každým použitím se ujistěte, že je výrobek v dobrém stavu.
-  **VAROVÁNÍ!** Nenechávejte děti bez dozoru! Výrobek není prolézačka ani hračka! Zajistěte, aby na výrobek nikdo nešplhal ani se o něj neopíral, zejména děti. V opačném případě může dojít k narušení rovnováhy a převrácení výrobku. Mohlo by to mít za následek úraz nebo poškození.
- Výrobek smí používat pouze dospělá osoba.
-  Na výrobek nikdy nepokládejte zátěž vyšší než 50 kg.

- Výrobek neumísťujte do blízkosti schodů, strmého terénu nebo bazénů.
 - **VAROVÁNÍ!** Nepoužívejte jej k přepravě osob nebo zvířat. Mohlo by to mít za následek úraz anebo poškození.
 - Pomalu táhněte výrobek kolem rohů.
 - Tento výrobek není dovoleno používat jako přívěs pro vozidla jakéhokoli druhu.
 - Tento výrobek není vhodný k upevnění na vozidlo.
 - Při přepravě umístěte předměty do středu výrobku.
 - **VAROVÁNÍ!** Nesedějte si na boční stěnu. Nebezpečí převrácení.
- Poznámka:** Dojde-li ke změně barvy nebo vyblednutí podpůrných syntetických složek, musí být vyměněny.

● Montáž / Demontáž

VAROVÁNÍ! Při montáži a demontáži se vyskytují body, které mohou drtit a řezat.

Rozložení vozíku:

1. Vyjměte odnímatelnou podlahu [2] z přepravní tašky [1], (viz obr. A).
2. Uvolněte pásek suchého zipu přepravní tašky a vyjměte vozík [3] z přepravní tašky [1], (viz obr. B).
3. Uvolněte suchý zip na dlouhém popruhu obepínajícím vozík [3] a vozík rozložte (viz obr. C).
4. Uvažte pásek se suchým zipem podle obrázku C, abyste zabránili pádu pásku se suchým zipem na podlahu.
 1. Nejprve provlečte řemen se sponou skrz hřídel.
 2. Poté vložte popruh se suchým zipem do spony.
 3. Provlékněte řemínek se suchým zipem skrz další hřídel.
 4. Nakonec přilepte suchý zip k sobě a zajistěte popruh na hřídeli.
5. Odklopte rukojeť před vozíkem [3] (viz obr. D1), otočte uzávěr směrem ke spodní části hřídele rukojeti. Zatačte uzávěr směrem dolů a zakryjte spodní část hřídele rukojeti.

6. Vložte střední kloub rámu vozíku do krytu na levé a pravé straně (viz obr. D).

VAROVÁNÍ! Pokud vozík stojí nebo se nepoužívá, musí být rukojeť zajištěna zamykací sponou (viz obr. D, obrázek 4).

7. Umístěte odnímatelnou podlahu [2] na skládací vozík [3], (viz obr. E). Připevněte pásek se suchým zipem na skládacím vozíku [3] k hřídeli předního a zadního kola.
 - Součástí tohoto výrobku jsou brzdy umístěné na kolech pod rukojeť (viz obr. C body J a K). Uživatel může aktivovat brzdou umístěnou v předních kolech podle obr. J, uživatel může brzdou odblokovat podle obr. K.

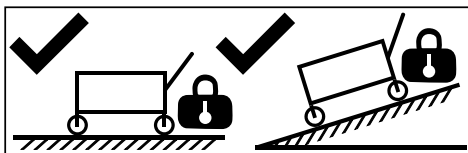

Symbol vozíku:

UPOZORNĚNÍ: Pokud výrobek nehybně stojí, zatáhněte brzdou.

● Složení vozíku:

1. Sejměte odnímatelnou podlahu [2] ze skládacího vozíku [3].
2. Vytáhněte uzávěr z hřídele rukojeti nahoru (viz obr. F1), otočte jej do zamykací polohy směrem k hřídeli rukojeti a sklopte horní část hřídele rukojeti dolů.
3. Odstraňte pásek se suchým zipem z hřídelí předních a zadních kol a poté vytáhněte pásek uprostřed skládacího vozíku (viz obr. G).
4. Složený vozík upevněte páskem na suchý zip.
5. Zakryjte vozík přepravní taškou [1] a připevněte ji k vozíku pomocí pásku se suchým zipem (viz obr. H).
6. Vložte odnímatelnou podlahu [2] do boční kapsy přepravní tašky [1] (viz obr. I).

● Údržba

- Pokud výrobek nepoužíváte, uchovávejte jej na suchém a chladném místě mimo dosah slunečního záření.
- Pravidelně kontrolujte, zda nedošlo k poškození výrobku.

- Používejte pouze náhradní díly dodané výrobcem.

● Čištění a péče

- K čištění výrobku použijte vlhký hadřík, který nepouští vlákna.

● Zlikvidování

Obal se skládá z ekologických materiálů, které můžete zlikvidovat prostřednictvím místních sběren recyklovatelných materiálů.

O možnostech likvidace vysloužilých zařízení se informujte u správy vaší obce nebo města.



Výrobek vč. příslušenství a obalové materiály jsou recyklovatelné a podléhají rozšířené odpovědnosti výrobce.

Likvidujte je odděleně podle ilustrovaných Info-tri (informace o třídění), abyste mohli lépe nakládat s odpady.

Logo Triman platí jen pro Francii.

● Záruka

Výrobek byl vyroben podle přísných směrnic kvality a před dodáním pečlivě otestován. V případě materiálních nebo výrobních vad máte zákonná práva vůči prodejci výrobku. Vaše zákonná práva nejsou níže uvedenou zárukou nijak omezená.

Záruka na tento výrobek je 3 roky od data zakoupení. Záruční doba začíná dnem zakoupení. Originál dokladu o zakoupení si uschovejte na bezpečném místě, protože tento doklad je vyžadován jako doklad o koupi.

Jakékoli poškození nebo závady, které se vyskytly již v okamžiku nákupu, musí být nahlášeny ihned po vybalení výrobku.

Pokud se u výrobku během 3 let od data zakoupení projeví vada materiálu nebo výrobní vada, pak vám ho podle naší volby bezplatně opravíme nebo vyměníme. Záruční doba se po uznané reklamaci neprodlužuje. To platí také pro vyměněné a opravené díly.

Tato záruka je neplatná, pokud byl výrobek poškozený nebo nesprávně používaný anebo udržovaný.

Záruka se kryje na materiálové a výrobní vady.

Tato záruka se nevztahuje na díly výrobku, které jsou vystaveny běžnému opotřebení, a proto je lze považovat za spotřební díly (např. baterie, akumulátory, hadice, inkoustové patrony) nebo na poškození křehkých součástí, jako jsou např. spínače nebo díly, které jsou vyrobeny ze skla.

● Postup v případě uplatňování záruky

Pro zajištění rychlého zpracování Vašeho případu se řiďte následujícími pokyny:

Pro všechny požadavky si připravte pokladní stvrzenku a číslo artiklu (IAN 508172_2507) jako doklad o zakoupení.

Číslo artiklu najdete na typovém štítku, gravuře, titulní stránce návodu (vlevo dole) nebo na nálepce na zadní nebo spodní straně.

V případě poruch funkce nebo jiných závad nejdříve kontaktujte, telefonicky nebo e-mailem, v následujícím textu uvedené servisní oddělení.

Výrobek registrovaný jako vadný potom můžete s příloženým dokladem o zakoupení (pokladní stvrzenkou) a údaji k závadě a kdy k ní došlo, bezplatně zaslat na adresu servisu, která Vám byla sdělena.

● Servis

 **Servis Česká republika**

Tel.: 800 143 873

E-Mail: owim@idl.cz

Úvod	Strana 34
Určené použitie	Strana 34
Rozsah dodávky	Strana 34
Technické údaje	Strana 34
Všeobecné bezpečnostné poznámky	Strana 34
Montáž / demontáž	Strana 35
Zloženie vozíka:	Strana 35
Údržba	Strana 35
Čistenie a starostlivosť	Strana 36
Likvidácia	Strana 36
Záruka	Strana 36
Postup v prípade poškodenia v záruke	Strana 36
Servis	Strana 36

Zoznam použitých piktogramov



Bezpečnostné informácie

Návod na obsluhu

SKLADACÍ VOZÍK

● Úvod



Blahoželáme Vám ku kúpe Vášho nového výrobku. Kúpou ste sa rozhodli pre vysoko kvalitný produkt. Pred prvým uvedením do prevádzky sa oboznámte s výrobkom. Za týmto účelom si pozorne prečítajte nasledujúci návod na obsluhu a bezpečnostné pokyny. Výrobok používajte iba v súlade s popisom a v uvedených oblastiach používania. Tento návod uschovajte na bezpečnom mieste. Ak výrobok odovzdáte ďalšej osobe, priložte k nemu aj všetky podklady.

Tento a mnohé ďalšie návody si môžete stiahnuť a prezrieť na stránke www.lidl-service.com. Po naskenovaní QR kódu sa dostanete priamo na stránku www.lidl-service.com, kde si po zadaní čísla IAN 508172_2507 môžete otvoriť svoj návod na obsluhu.

● Určené použitie

Tento výrobok je vozík, ktorý je určený na prepravu kempingového vybavenia a pod. s hmotnosťou max. 50 kg. Tento výrobok by nemali používať deti. Je určený len na súkromné použitie a nie je určený na komerčné použitie.

Nevhodné na prepravu detí

● Rozsah dodávky

- 1 Prepravná taška 1
- 1 Odnímateľná podlaha 2
- 1 Skladací vozík 3
- 1 Sada návodov





● Technické údaje

Rozmery:	98 x 49 x 115 cm (D x Š x V)
Veľkosť platformy:	92 x 48 x 36 cm (D x Š x V)
Veľkosť balenia:	77 x 20 x 33 cm
Max. zaťaženie:	50 kg
Hmotnosť výrobku:	11 kg



Všeobecné bezpečnostné poznámky

POZORNE SI PREČÍTAJTE TENTO NÁVOD NA POUŽITIE. VŠETKY BEZPEČNOSTNÉ POZNÁMKY A POKYNY UCHOVÁVAJTE NA BEZPEČNOM MIESTE PRE BUDÚCE POUŽITIE! NEDODRŽANIE TÝCHTO POKYNOV PREDSTAVUJE NEBEZPEČENSTVO PRE VÁS A VAŠE DIEŤA.

-  **VAROVANIE! RIZIKO SMRTI A NEHÔD PRE BATOLATÁ A DETI!** Nikdy nedovoľte deťom hrať sa s obalovým materiálom bez dozoru. Hrozí nebezpečenstvo udusenía.
-  **VAROVANIE!** Pred použitím sa uistite, že bol výrobok správne zostavený.
-  **VAROVANIE!** Pred použitím sa uistite, že všetky zatváracie mechanizmy výrobku zapadli na svoje miesto.
- Uistite sa, že výrobok montujú len osoby, ktoré vedia, ako na to.
- Pred každým použitím sa uistite, že je výrobok v dobrom stave.
-  **VAROVANIE!** Nenechávajte deti bez dozoru! Výrobok nie je preliezačka ani hračka! Zabezpečte, aby na výrobok nikto neliezol ani sa oň neopieral, najmä deti. Výrobok by sa inak mohol prevrátiť a prevrátiť sa. Mohlo by to mať za následok zranenie a/alebo škody.
- Výrobok môže používať len dospelá osoba.
-  Na výrobok nikdy neumiestňujte bremeno s hmotnosťou vyššou ako 50 kg.
- Výrobok neumiestňujte v blízkosti schodov, strmého terénu alebo bazénov.

- **VAROVANIE!** Nepoužívajte ho na prepravu osôb alebo zvierat. Mohlo by to mať za následok zranenie a/alebo škody.
- Pomaly ťahajte výrobok okolo rohov.
- Tento výrobok nie je povolené používať ako príves pre vozidlá akéhokoľvek druhu.
- Tento výrobok nie je vhodný na upevnenie na vozidlo.
- Umiestnite predmety do stredu výrobku, aby ste ich mohli prepravovať.
- **VAROVANIE!** Nesadajte si na bočnú stenu. Nebezpečenstvo prevrátenia.

Poznámka: Ak dôjde k odfarbeniu alebo vyblednutiu nosných syntetických prvkov, musia sa vymeniť.

● Montáž / demontáž

VAROVANIE! Pri montáži a demontáži sú prítomné miesta, ktoré môžu drviť a rezať.

Rozloženie vozíka:

1. Vyberte odnímateľnú podlahu [2] z prepravnej tašky [1], (pozri obr. A).
2. Uvoľnite pásek so suchým zipsom na prepravnej taške a vyberte vozík [3] z prepravnej tašky [1], (pozri obr. B).
3. Uvoľnite suchý zips na dlhom popruhu okolo vozíka [3] a vozík rozložte (pozri obr. C).
4. Uviažte pásek so suchým zipsom podľa obrázka C, aby ste zabránili pádu suchého zipsu na podlahu.
 1. Najprv prevlečte popruh so sponou cez hriadeľ.
 2. Potom vložte popruh so suchým zipsom do spony.
 3. Prevlečte popruh so suchým zipsom cez ďalší hriadeľ.
 4. Nakoniec prilepte suchý zips, aby ste pásek upevnili na hriadeľi.
5. Odklopte rukoväť pred vozíkom [3] (pozri obr. D1), otočte uzáver smerom k spodnej časti hriadeľa rukoväte. Zatlačte uzáver smerom nadol a zakryte spodnú časť hriadeľa rukoväte.
6. Vložte stredový kĺb rámu vozíka do krytu na ľavej a pravej strane (pozri obr. D).

- **VAROVANIE!** Keď vozík stojí alebo sa nepoužíva, rukoväť musí byť zaistená uzamykacou sponou (pozri obr. D, obrázok 4).
7. Umiestnite odnímateľnú podlahu [2] na skladací vozík [3], (pozri obr. E). Pripevnite pásek so suchým zipsom na skladacom vozíku [3] k hriadeľu predných a zadných kolies.
 - Súčasťou tohto výrobku sú brzdy umiestnené na kolesách pod rukoväťou (pozri obr. C body J a K). Používateľ môže aktivovať brzdu umiestnenú v predných kolesách podľa obr. J, používateľ môže brzdou odblokovať podľa obr. K.

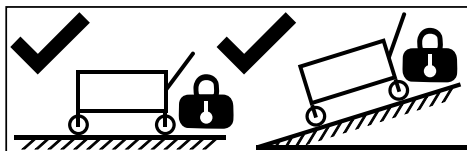

Symbol vozíka:

UPOZORNENIE: Ak výrobok nehybne stojí, spustite brzdú.

● Zloženie vozíka:

1. Odstráňte odnímateľnú podlahu [2] zo skladacieho vozíka [3].
2. Vytiahnite uzáver z hriadeľa rukoväte (pozri obr. F1), otočte ho do uzamykacej polohy smerom k hriadeľu rukoväte a sklopte hornú časť hriadeľa rukoväte smerom nadol.
3. Odstráňte pásek so suchým zipsom z hriadeľov predných a zadných kolies a potom natiahnite pásek v strede skladacieho vozíka (pozri obr. G).
4. Zložený vozík upevnite páskom na suchý zips.
5. Zakryte vozík prepravňujúcou taškou [1] a upevnite prepravňujúcu tašku na vozík pomocou pásu so suchým zipsom (pozri obr. H).
6. Vložte odnímateľnú podlahu [2] do bočného vrecka prepravnej tašky [1] (pozri obr. I).

● Údržba

- Ak výrobok nepoužívate, uchovávajte ho na suchom a chladnom mieste mimo dosahu slnečného svetla.
- Pravidelne kontrolujte, či nedošlo k poškodeniu výrobku.
- Používajte len náhradné diely dodávané výrobcom.

● **Čistenie a starostlivosť**

- Na čistenie výrobku použite vlhkú handričku, ktorá nepúšťa vlákna.

● **Likvidácia**

Obal pozostáva z ekologických materiálov, ktoré môžete odovzdať na miestnych recyklačných zberných miestach.

○ možnostiach likvidácie opotrebovaného výrobku sa môžete informovať na Vašej obecnej alebo mestskej správe.



Výrobok vr. príslušenstva a obalové materiály sú recyklovateľné a podliehajú rozšírenej zodpovednosti výrobcu.

Pre lepšie spracovanie odpadu ich zlikvidujte oddelene podľa obrázkov Info-tri (informácie o triedení).

Triman-Logo platí iba pre Francúzsko.

● **Záruka**

Výrobok bol starostlivo vyrobený v súlade s prísnyimi smernicami kvality a pred dodaním dôkladne otestovaný. V prípade materiálových alebo výrobných chýb máte zákonné práva voči predajcovi výrobku. Vaše zákonné práva nie sú žiadnym spôsobom obmedzené našou zárukou uvedenou nižšie.

Záruka na tento výrobok je 3 roky od dátumu nákupu. Záručná doba začína plynúť dátumom kúpy. Originál dokladu o kúpe si uschovajte na bezpečnom mieste, pretože tento doklad je potrebný ako dôkaz o kúpe.

Akkoľvek poškodenie alebo nedostatky prítomné už v čase nákupu je potrebné nahlásiť ihneď po vybalení výrobku.

Ak sa v priebehu 3 rokov od dátumu zakúpenia preukáže, že výrobok vykazuje chyby materiálu alebo spracovania, podľa vlastného uváženia Vám ho bezplatne opravíme alebo vymeníme. Záručná doba sa na základe poskytnutej záručnej reklamácie nepredlžuje. To platí aj pre vymenené alebo opravené diely.

Táto záruka je neplatná, ak bol výrobok poškodený alebo nesprávne používaný alebo udržiavaný.

Záruka sa vzťahuje na chyby materiálu a výrobné chyby. Táto záruka sa nevzťahuje na časti výrobku, ktoré podliehajú bežnému opotrebovaniu, a preto sa považujú za opotrebovateľné diely (napr. batérie, nabíjateľné batérie, hadice, atramentové kazety), ani na poškodenie krehkých častí, napr. spínačov alebo častí zo skla.

● **Postup v prípade poškodenia v záruke**

Pre zaručenie rýchleho spracovania Vašej požiadavky dodržte prosím nasledujúce pokyny:

Pre všetky otázky majte pripravený pokladničný doklad a číslo výrobku (IAN 508172_2507) ako dôkaz o kúpe.

Číslo výrobku nájdete na typovom štítku, gravúre, na prednej strane Vášho návodu (dole vľavo) alebo ako nálepku na zadnej alebo spodnej strane.

Ak sa vyskytnú funkčné poruchy alebo iné nedostatky, najskôr telefonicky alebo e-mailom kontaktujte následne uvedené servisné oddelenie.

Produkt označený ako defektný potom môžete s priloženým dokladom o kúpe (pokladničný lístok) a uvedením, v čom spočíva nedostatok a kedy sa vyskytol, bezplatne odoslať na Vám oznámenú adresu servisného pracoviska.

● **Servis**

 **Servis Slovensko**

Tel.: 0850 232001

E-pošta: owim@lidl.sk

Introducción	Página 38
Uso previsto	Página 38
Alcance de la entrega	Página 38
Datos técnicos	Página 38
Notas generales de seguridad	Página 38
Montaje/Desmontaje	Página 39
Plegado del carro	Página 39
Mantenimiento	Página 40
Limpieza y cuidado	Página 40
Eliminación	Página 40
Garantía	Página 40
Tramitación de la garantía	Página 41
Asistencia	Página 41

Lista de pictogramas utilizados



Información sobre seguridad



Instrucciones de uso

CARRITO CON RUEDAS

● Introducción



Enhorabuena por la adquisición de su nuevo producto. Ha elegido un producto de alta calidad. Familiarícese con el

producto antes de la primera puesta en funcionamiento. Lea detenidamente el siguiente manual de instrucciones y las indicaciones de seguridad. Utilice el producto únicamente como se describe a continuación y para las aplicaciones indicadas. Guarde estas instrucciones en un lugar seguro. En caso de transferir el producto a terceros, entregue también todos los documentos correspondientes.

Puede descargar y ver este y muchos otros manuales en www.lidl-service.com. Escaneando el código QR accederá directamente a la página web de servicio de Lidl (www.lidl-service.com), donde puede abrir su manual de instrucciones introduciendo el número de artículo (IAN) 508172_2507.

● Uso previsto

Este producto es un carro diseñado para transportar equipos de camping, etc. con un peso máximo de 50 kg. Este producto no debe ser utilizado por niños. Sólo está destinado a uso privado y no está hecho para uso comercial.

No apto para el transporte de niños.

● Alcance de la entrega

- 1 Bolsa de transporte 1
- 1 Suelo desmontable 2
- 1 Carrito con ruedas 3
- 1 Conjunto de instrucciones

● Datos técnicos

Dimensiones: 98 x 49 x 115 cm
(L x An x Al)

Dimensiones de la plataforma: 92 x 48 x 36 cm
(L x An x Al)

Tamaño del envase: 77 x 20 x 33 cm

Carga máx.: 50 kg

Peso del producto: 11 kg



Notas generales de seguridad

LEA ATENTAMENTE ESTAS INSTRUCCIONES DE USO. ¡CONSERVE TODAS LAS NOTAS E INSTRUCCIONES DE SEGURIDAD EN UN LUGAR SEGURO PARA FUTURAS CONSULTAS! EL INCUMPLIMIENTO DE ESTAS INSTRUCCIONES SUPONDRÁ UN PELIGRO PARA USTED Y SU HIJO.

-  **¡ADVERTENCIA! ¡RIESGO DE MUERTE Y ACCIDENTES PARA BEBÉS Y NIÑOS!** No deje nunca a los niños sin supervisión con el material de embalaje. Existe riesgo de asfixia.
-  **¡ADVERTENCIA!** Asegúrese de que el producto se ha montado correctamente antes de utilizarlo.
-  **¡ADVERTENCIA!** Asegúrese de que todos los mecanismos de cierre del producto han encajado en su sitio antes de utilizarlo.
- Asegúrese de que el producto sólo lo montan personas que saben hacerlo.
- Asegúrese de que el producto está en buenas condiciones de funcionamiento antes de cada uso.
-  **¡ADVERTENCIA!** ¡No deje a los niños sin vigilancia! ¡El producto no es un parque infantil ni un juguete! Asegúrese de que nadie se suba o se apoye en el producto, especialmente los niños. De lo contrario, el producto podría desequilibrarse y volcar. Esto puede provocar lesiones y/o daños.

- El producto sólo puede ser utilizado por un adulto.

-  No coloque nunca una carga superior a 50 kg sobre el producto.

- No coloque el producto cerca de escaleras, terrenos empinados o piscinas.

- **⚠ ¡ADVERTENCIA!** No lo utilice para transportar personas o animales. Esto puede provocar lesiones y/o daños.

- Tire lentamente del producto en las esquinas.
- No está permitido utilizar este producto como remolque de vehículos de ningún tipo.
- Este producto no es adecuado para fijarlo a un vehículo.

- Coloque los objetos en el centro del producto para transportarlos.

- **⚠ ¡ADVERTENCIA!** No se sienta en la pared lateral. Peligro de vuelco.

Nota: En caso de decoloración o desvanecimiento de los componentes sintéticos de soporte, deberán cambiarse.

● Montaje/Desmontaje

- **⚠ ¡ADVERTENCIA!** Existen puntos de aplastamiento y cizallamiento durante el montaje y desmontaje.

Despliegue el carro:

1. Saque el suelo desmontable **2** de la bolsa de transporte **1**, (véase la Fig. A).
2. Suelte la correa de velcro de la bolsa de transporte y retire la bolsa de transporte **1** del carro **3**, (véase la Fig. B).
3. Afloje el velcro de la correa larga que rodea el carro **3** y despléguelo (véase la fig. C).
4. Ate la correa de velcro según la figura C para evitar que caiga al suelo.
 1. Primero, la correa con la hebilla pasan por el eje.
 2. A continuación, inserte la correa con velcro en la hebilla.
 3. Correa con velcro pasa a través de otro eje.
 4. Por último, pegue el velcro para fijar la correa al eje.

5. Despliegue el tirador delante del carro **3** (véase la fig. D1), gire la tapa de bloqueo hacia la parte inferior del eje del tirador. Presione la tapa de cierre hacia abajo y cubra la parte inferior del eje del tirador.
6. Inserte la junta central del bastidor del carro en la cubierta de los lados izquierdo y derecho (véase la fig. D).

- **⚠ ¡ADVERTENCIA!** Cuando el carro está parado o no se utiliza, el tirador debe asegurarse con el clip de bloqueo (véase la fig. D, imagen 4).

7. Coloque el suelo desmontable **2** en el carro plegable **3**, (véase la Fig. E). Fije la correa de velcro del carro plegable **3** al eje de las ruedas delanteras y traseras.

- Con este producto se incluyen los frenos, situados en las ruedas debajo del tirador (véase la Fig. C, puntos J y K). El usuario puede accionar el freno situado en las ruedas delanteras según la Fig. J, el usuario puede desbloquear el freno según la Fig. K.





Símbolo del carro:

PRECAUCIÓN: Accione el freno cuando el producto quede en posición estacionaria.

● Plegado del carro

1. Retire el suelo desmontable **2** del carro plegable **3**.
2. Tire hacia arriba de la tapa de bloqueo del eje del tirador (véase la fig. F1), gire la posición de bloqueo hacia el eje del tirador y pliegue la parte superior del eje del tirador hacia abajo.
3. Retire la correa de velcro de los ejes de las ruedas delanteras y traseras y, a continuación, tire de la correa en el centro del carro plegable (véase la fig. G).
4. Apriete el carro plegado con la correa de velcro.

- Cubra el carro con la bolsa de transporte  y fije la bolsa de transporte al carro con la correa de velcro (véase la Fig. H).
- Introduzca el suelo desmontable  en el bolsillo lateral de la bolsa de transporte  (véase la fig. I).

● Mantenimiento

- Mantenga el producto en un lugar seco y fresco, alejado de la luz solar, cuando no lo utilice.
- Compruebe regularmente que el producto no presenta daños.
- Utilice únicamente piezas de repuesto suministradas por el fabricante.

● Limpieza y cuidado

- Utilice un paño húmedo que no suelte pelusa para limpiar el producto.

● Eliminación

El embalaje está compuesto por materiales no contaminantes que pueden ser desechados en el centro de reciclaje local.

Para obtener información sobre las posibilidades de desecho del producto al final de su vida útil, acuda a la administración de su comunidad o ciudad.



El producto, incluidos los accesorios, y el material de embalaje son reciclables y están sujetos a la responsabilidad extendida del fabricante.

Deséchelos por separado siguiendo la información ilustrada de recogida selectiva para un mejor tratamiento de los residuos.

El logotipo Triman se aplica solo para Francia.

● Garantía

El producto ha sido fabricado según normas de calidad exigentes y ha sido probado minuciosamente antes de la entrega. En caso de fallos de material o de fabricación, dispone de derechos legales frente al vendedor del producto. Nuestra garantía mencionada a continuación no restringe sus derechos legales de ningún modo.

La garantía para este producto es de 3 años a partir de la fecha de compra. La garantía empieza el día de la fecha de compra. Conserve el justificante de compra original en un lugar seguro, ya que este documento es necesario para demostrar la compra.

Todos los daños o defectos ya presente en el momento de la compra deben informarse inmediatamente tras desembalar el producto.

Si el producto presenta defectos de material o fabricación en los 3 años a partir de la fecha de compra, lo repararemos o sustituiremos, según nuestra elección, gratuitamente para usted. El período de garantía no se extiende por una reclamación de garantía aprobada. Esto también es aplicable a las piezas sustituidas y reparadas.

La garantía pierde su validez si el producto se daña o se utiliza o mantiene de forma inadecuada.

La garantía cubre defectos de material y fabricación. Esta garantía no cubre las piezas del producto sujetas a un uso y desgaste normal y, por lo tanto, consideradas piezas de desgaste (por ej. pilas, baterías, mangueras, cartuchos de tinta) ni los daños a las piezas frágiles, por ej. interruptores o piezas de cristal.

● Tramitación de la garantía

Para garantizar una rápida tramitación de su consulta, tenga en cuenta las siguientes indicaciones:

Para realizar cualquier consulta, tenga a mano el recibo y el número de artículo (IAN 508172_2507) como justificante de compra.

Encontrará el número de artículo en una inscripción de la placa indentificativa, en la portada de las instrucciones (abajo a la izquierda) o en una pegatina en la parte posterior o inferior.

Si el producto fallase o presentase algún defecto, póngase primero en contacto con el departamento de asistencia indicado, ya sea por teléfono o correo electrónico.

Puede enviarnos el producto defectuoso libre de franqueo adjuntando el recibo de compra (tícket de compra) e indicando dónde está y cuándo ha ocurrido el fallo a la dirección de asistencia que le indicamos.

● Asistencia

Asistencia en España

Tel.: 900984989

E-Mail: owim@lidl.es

Indledning	Side 43
Anvendelsesformål	Side 43
Leveringsomfang	Side 43
Tekniske oplysninger	Side 43
Generelle sikkerhedsbemærkninger	Side 43
Samling/Adskillelse	Side 44
Sådan foldes vognen sammen	Side 44
Vedligeholdelse	Side 44
Rengøre og pleje produktet	Side 44
Bortskaffelse	Side 45
Garanti	Side 45
Afvikling af garantisager	Side 45
Service	Side 45

Liste over brugte pictogrammer



Sikkerhedsoplysninger



Brugervejledning

TRÆKVOGN

● Indledning



Hjerteligt tillykke med købet af deres nye produkt. Du har besluttet dig for et produkt af høj kvalitet. Gør Dem fortrolig

med apparatet inden første ibrugtagning. Læs derfor den efterfølgende brugsvejledning og sikkerhedsanvisningerne omhyggeligt. Brug kun produktet som beskrevet og kun til de angivne anvendelsesområder. Opbevar denne vejledning på et sikkert sted. Hvis De giver produktet videre til andre, skal alle dokumenter følge med.

Du kan downloade og se denne og mange andre brugsanvisninger på www.lidl-service.com. Når du scanner QR-koden, kommer du direkte ind på Lidl-service-hjemmesiden (www.lidl-service.com), hvor du kan åbne din brugsanvisning ved at indtaste varenummeret (IAN) 508172_2507.

● Anvendelsesformål

Dette produkt er en vogn, der er beregnet til at transportere campingudstyr og lignende, med en samlet vægt op til 50 kg. Dette produkt må ikke bruges af børn. Dette produkt er kun beregnet til privat brug. Det er ikke beregnet til erhvervs-mæssigt brug.

Produktet er ikke egnet til transport af børn

● Leveringsomfang

- 1 Bæretaske **1**
- 1 Aftagelig bund **2**
- 1 Trækvogn **3**
- 1 Sæt brugsvejledninger





● Tekniske oplysninger

- Mål: 98 x 49 x 115 cm
(L x B x H)
- Størrelse på platform: 92 x 48 x 36 cm
(L x B x H)
- Pakkestørrelse: 77 x 20 x 33 cm
- Maks. belastning: 50 kg
- Produktvægt: 11 kg



Generelle sikkerhedsbemærkninger

LÆS DISSE VEJLEDNINGER OMHYGGE-LIGT. BEHOLD ALLE SIKKERHEDSBEMÆRKNINGER OG INSTRUKTIONER PÅ ET SIKKERT STED TIL SENERE REFERENCE! HVIS DISSE VEJLEDNINGER IKKE OVERHOLDES, KAN DET VÆRE FARLIGT FOR DIG OG DIT BARN.

-  **ADVARSEL! RISIKO FOR DØDSFALD OG ULYKKER FOR SMÅBØRN OG BØRN!** Børn må aldrig efterlades uden opsyn med emballagen. Dette udgør en fare for kvælning.
-  **ADVARSEL!** Sørg for, at produktet samles rigtigt før brug.
-  **ADVARSEL!** Sørg for, at alle lukkemekanismer på produktet går i hak før brug.
- Produktet må kun samles af en person, der ved hvordan det skal samles.
- Sørg altid for, at produktet er i ordentligt stand før det bruges.
-  **ADVARSEL!** Efterlad ikke børn uden opsyn! Produktet er ikke et klatrestativ eller et legetøj! Sørg for, at ingen klatrer op på eller læner sig op af produktet, særligt børn. Ellers kan produktet miste balancen og vælte. Dette kan føre til personskader og andre skader.
- Produktet må kun bruges af en voksen.
-  Produktet på højest fyldes med 50 kg.
- Produktet må ikke anbringes i nærheden af trapper, stejle terræn eller svømmebassiner.

- **⚠ ADVARSEL!** Produktet må ikke bruges til transport af mennesker eller dyr. Dette kan føre til personskader og andre skader.
 - Træk langsomt produktet rundt om hjørnerne.
 - Dette produkt må ikke bruges som trailer til nogen former for køretøjer.
 - Produktet må ikke fastgøres til et køretøj.
 - Placer genstande midt i produktet, når de transporteres.
 - **⚠ ADVARSEL!** Personer må ikke sidde på siderne af vognen. Dette kan få den til at vælte.
- Bemærk:** Hvis bærende syntetiske dele misfarves/falmer, skal de skiftes.

● Samling/Adskillelse

- **⚠ ADVARSEL!** Når produktet samles/skilles ad, er der steder, hvor fingrene og genstande kan komme i klemme.

Sådan foldes vognen ud:

1. Tag den aftagelige bund **2** ud af bæreposen **1**, (se fig. A).
2. Løsn velcroremmen på bæretasken og tag bæretasken **1** af vognen **3**, (se fig. B).
3. Løsn velcrospændet på den lange velcroremmen, der sidder omkring vognen **3**, og fold vognen ud (se fig. C).
4. Spænd velcroremmen fast, som vist i figur C, så den ikke falder ned på jorden.
 1. Stik først remmen og spændet gennem skaftet.
 2. Sæt derefter velcroremmen i spændet.
 3. Stik nu velcroremmen gennem det andet skaft.
 4. Sæt til sidst velcroremmen sammen, så den spændes fast på skaftet.
5. Fold håndtaget på vognen **3** forside ud (se fig. D1), drej låsehætten mod den nederste del af håndtagets skaft. Tryk låsehætten nedad, så den dækker den nederste del af håndtagets skaft.
6. Sæt vognrammens midterled ind i dækslet på venstre og højre side (se fig. D).

- **⚠ ADVARSEL!** Når vognen står stille eller ikke er i brug, skal håndtaget spændes fast med låseklemmen (se fig. D, billede 4).

7. Sæt den aftagelige bund **2** i foldevognen **3**, (se fig. E). Spænd velcroremmen fast på akslen på foldevognens **3** for- og baghjul.
 - Produktet er udstyret med et par bremser, der sidder på hjulene under håndtaget (se fig. C, punkt J og K). Bremserne på forhjulene kan slås til, som vist i fig. J, og de kan slås fra, som vist i fig. K.

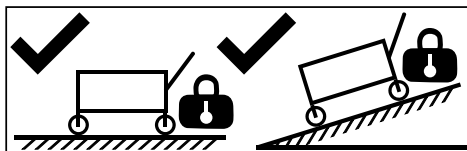

Vognsymbol:

FORSIGTIG: Slå bremserne til, når produktet efterlades.

● Sådan foldes vognen sammen

1. Fjern den aftagelige bund **2** ud af foldevognen **3**.
2. Træk låsehætten op på håndtagets skaft (se fig. F1), drej låsen mod håndtagets skaftet, og fold den øverste del af håndtagets skaft nedad.
3. Fjern velcroremmen på akslen på for- og baghjulet, og træk i remmen midt i foldevognen (se fig. G).
4. Spænd den foldede vogn sammen med velcroremmen.
5. Put bæretasken **1** over vognen og spænd den fast på vognen med velcroremmen (se fig. H).
6. Put den aftagelige bund **2** i sidelommen på bæretasken **1** (se fig. I).

● Vedligeholdelse

- Når produktet ikke er i brug, skal det opbevares på et tørt og køligt sted, væk fra sollys.
- Se regelmæssigt produktet efter for skader.
- Brug kun reservedele, der er godkendt af producenten.

● Rengøre og pleje produktet

- Rengør produktet af med en let fugtig og fnugfri klud.

● **Bortskaffelse**

Indpakningen består af miljøvenlige materialer, som De kan bortskaffe over de lokale genbrugssteder.

De får oplyst muligheder til bortskaffelse af det udtjente produkt hos deres lokale myndigheder eller bystyre.



Produktet og tilbehøret og emballagematerialer kan genbruges og er underlagt udvidet producentansvar.

De skal bortskaffes separat. Følg de viste mærkater med sorteringsoplysninger, så de bortskaffes på en bedre måde.

Triman-logoet gælder kun for Frankrig.

● **Garanti**

Produktet er blevet fremstillet efter strenge kvalitetsstandarder og kontrolleret nøje før udlevering. I tilfælde af materiale- eller produktionsfejl kan du i medfør af loven gøre krav gældende over for sælgeren af produktet. Dine lovmæssige rettigheder begrænses på ingen måde af den af os nedennævnte garanti.

Garantien på dette produkt gælder i 3 år regnet fra købsdatoen. Garantien gælder fra købsdatoen. Opbevar den originale kvittering et sikkert sted, da dette dokument forlanges forlagt som dokumentation for købet.

Alle skader eller mangler, der allerede forefindes på tidspunktet for købet, skal straks meddeles efter udpakningen af produktet.

Hvis der inden for 3 år regnet fra købsdatoen viser sig en materiale- eller produktionsfejl på produktet, reparerer eller udskifter vi det – efter vores valg – gratis for dig. Garantiperioden forlænges ikke som følge af et imødekommet krav om garanti. Dette gælder også for udskiftede og reparerede dele.

Denne garanti bortfalder, hvis produktet er blevet beskadiget eller anvendt og vedligeholdt forkert.

Garantien dækker materiale- og produktionsfejl. Denne garanti dækker hverken produktdele, der er udsat for normal slitage og derfor er at betragte som sliddele (f.eks. batterier, akkumulatører, slanger, farvepatroner), eller skader på skrøbelige dele, f.eks. kontakter eller dele af glas.

● **Afvikling af garantisager**

For at kunne garantere en hurtig sagsbehandling af deres forespørgsel, bedes De følge følgende anvisninger:

Opbevar kassebon og artikelnummer (IAN 508172_2507) som købsdokumentation, så disse kan fremlægges på forespørgsel.

Artikelnumrene er angivet på typeskiltet, ved en indgravering, på forsiden af vejledningen (nederst til venstre) eller på et mærkat på bag- eller undersiden.

Hvis der forekommer funktionsfejl eller andre mangler, skal De først kontakte nedenstående serviceafdeling telefonisk eller via e-mail.

Et produkt, der er registreret som defekt, kan De derefter sende portofrit til den meddelte serviceadresse ved vedlæggelse af købsbeviset (kassebon) og angivelsen af, hvori manglen består, og hvornår den er opstået.

● **Service**

 **Service Danmark**

Tel.: 32 710005

E-Mail: owim@idl.dk

Introduzione	Pagina	47
Destinazione d'uso	Pagina	47
Contenuto dell'imballaggio	Pagina	47
Specifiche tecniche	Pagina	47
Avvertenze di sicurezza generali	Pagina	47
Assemblaggio e disassemblaggio	Pagina	48
Chiusura del carrello	Pagina	48
Manutenzione	Pagina	49
Pulizia e manutenzione	Pagina	49
Smaltimento	Pagina	49
Garanzia	Pagina	49
Gestione dei casi in garanzia	Pagina	50
Assistenza	Pagina	50

Elenco dei simboli utilizzati



Avvertenza di sicurezza
Istruzioni per l'uso

CARRELLO

● Introduzione



Congratulazioni per l'acquisto del vostro nuovo prodotto. Con esso avete optato per un prodotto di qualità. Familiarizzare con il prodotto prima di metterlo in funzione per la prima volta. A tale scopo, leggere attentamente le seguenti istruzioni d'uso e le avvertenze di sicurezza. Utilizzare il prodotto solo come descritto e per i campi di applicazione indicati. Conservare queste istruzioni in un luogo sicuro. Consegnare tutta la documentazione in caso di cessione del prodotto a terzi.

Puoi scaricare e visualizzare questo e numerosi altri manuali sul sito www.lidl-service.com. Scansionando il codice QR, verrai reindirizzato subito al sito web dell'assistenza di Lidl (www.lidl-service.com) dove potrai aprire il tuo manuale di istruzioni per l'uso inserendo il codice prodotto (IAN) 508172_2507.

● Destinazione d'uso

Questo prodotto è un carrello progettato per trasportare attrezzatura da campeggio fino a 50 kg di peso complessivo. Il prodotto non deve essere usato da bambini. È destinato al solo uso domestico e non deve essere usato per scopi commerciali.

Non adatto al trasporto di bambini.

● Contenuto dell'imballaggio

- 1 Copertura di trasporto 1
- 1 Fondo removibile 2
- 1 Carrello 3
- 1 Manuale di istruzioni

● Specifiche tecniche

Dimensioni: 98 x 49 x 115 cm
(L x l x H)

Dimensioni della
piattaforma: 92 x 48 x 36 cm
(L x l x H)

Dimensioni
dell'imballaggio: 77 x 20 x 33 cm



Carico max: 50 kg

Peso del prodotto: 11 kg



Avvertenze di sicurezza generali

LEGGERE ATTENTAMENTE QUESTE ISTRUZIONI PER L'USO. CONSERVARE TUTTE LE ISTRUZIONI E LE AVVERTENZE IN UN LUOGO SICURO PER RIFERIMENTO FUTURO. IL MANCATO RISPETTO DELLE ISTRUZIONI COMPORTA SITUAZIONI DI PERICOLO PER ADULTI E BAMBINI.

-  **AVVERTENZA! RISCHIO DI MORTE O LESIONI PER NEONATI E BAMBINI!** Non lasciare i bambini senza supervisione con i materiali di imballaggio per evitare il rischio di soffocamento.
-  **AVVERTENZA!** Prima dell'uso, assicurarsi che il prodotto sia assemblato correttamente.
-  **AVVERTENZA!** Prima dell'uso, assicurarsi che tutti i meccanismi di chiusura del prodotto siano bloccati in posizione.
- Il prodotto deve essere assemblato esclusivamente da persone che sanno come farlo.
- Prima di ogni utilizzo, assicurarsi che il prodotto sia in buone condizioni.

- **⚠ AVVERTENZA!** Non lasciare i bambini senza supervisione. Il prodotto non è una struttura di arrampicata né un giocattolo. Assicurarsi che nessuna persona, in particolare i bambini, salga o si appoggi al prodotto. Il prodotto può sbilanciarsi e ribaltarsi, con il rischio di lesioni e/o danni.
 - Il prodotto deve essere usato esclusivamente da adulti.
 -  Non posizionare sul prodotto carichi superiori a 50 kg.
 - Non posizionare il prodotto in prossimità di scale, terreni in pendenza o piscine.
 - **⚠ AVVERTENZA!** Non usare il prodotto per trasportare persone o animali. Ciò comporta il rischio di lesioni e/o danni.
 - Tirare lentamente il prodotto intorno agli angoli.
 - Il prodotto non deve essere usato come rimorchio per veicoli di alcun tipo.
 - Il prodotto non deve essere agganciato a un veicolo.
 - Posizionare gli oggetti da trasportare al centro del prodotto.
 - **⚠ AVVERTENZA!** Non appoggiarsi alle pareti laterali per evitare il rischio di ribaltamento.
- Nota:** sostituire i dispositivi di sicurezza del prodotto se sono scoloriti o sbiaditi.

● Assemblaggio e disassemblaggio

⚠ AVVERTENZA! Durante l'assemblaggio e il disassemblaggio sono esposti elementi taglienti e pericolosi per le dita.

Apertura del carrello

1. Estrarre il fondo removibile **2** dalla copertura di trasporto **1** (Fig. A).
2. Aprire la fascia con chiusura a strappo della copertura di trasporto, quindi rimuovere la copertura **1** dal carrello **3** (Fig. B).
3. Aprire la lunga fascia con chiusura a strappo intorno al carrello **3** e aprire il carrello (Fig. C).

4. Fissare la fascia con chiusura a strappo come illustrato in Fig. C per evitare che cada per terra.
 1. Per prima cosa, far passare la fascia con la fibbia intorno alla gamba del carrello.
 2. Quindi inserire la fascia con la chiusura a strappo nella fibbia.
 3. Far passare la fascia con la chiusura a strappo intorno all'altra gamba del carrello.
 4. Quindi unire le chiusure a strappo per fissare la fascia al telaio del carrello.
5. Sollevare l'impugnatura sulla parte anteriore del carrello **3** (Fig. D1) e ruotare il cappuccio di bloccaggio verso la parte inferiore dell'impugnatura. Premere il cappuccio di bloccaggio verso il basso, in modo tale da coprire la parte inferiore dell'impugnatura.
6. Inserire il raccordo centrale del telaio del carrello nella tasca situata sul lato destro e sul lato sinistro (Fig. D).

- ⚠ AVVERTENZA!** Quando il carrello è stazionario o non in uso, l'impugnatura deve essere fissata all'apposito fermaglio (Fig. D, riquadro 4).
7. Posizionare il fondo removibile **2** all'interno del carrello **3** (Fig. E). Fissare la fascia con chiusura a strappo del carrello **3** alle gambe anteriori e posteriori.
- Le ruote sotto l'impugnatura sono dotate di freno (Fig. C, elementi J e K). Procedere come illustrato in Fig. J per attivare il freno o come illustrato in Fig. K per disattivarlo.

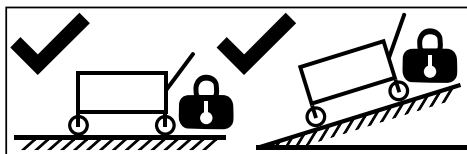

Simbolo del carrello

ATTENZIONE! Attivare il freno quando il prodotto viene lasciato in posizione stazionaria.

● Chiusura del carrello

1. Estrarre il fondo removibile **2** dal carrello **3**.

2. Sollevare il cappuccio di bloccaggio dalla parte inferiore dell'impugnatura (Fig. F1), ruotarlo e piegare la parte superiore dell'impugnatura verso il basso.
3. Rimuovere le fasce con chiusura a strappo dalle gambe anteriori e posteriori, quindi tirare la fascia al centro del carrello (Fig. G).
4. Fissare il carrello chiuso unendo le fasce con chiusura a strappo.
5. Coprire il carrello con la copertura di trasporto **1** e fissare la copertura al carrello con la fascia con chiusura a strappo (Fig. H).
6. Inserire il fondo removibile **2** nella tasca laterale della copertura di trasporto **1** (Fig. I).

● **Manutenzione**

- Quando il prodotto non è in uso, conservarlo in un luogo fresco, asciutto e al riparo dalla luce solare.
- Ispezionare periodicamente il prodotto per assicurarsi che non sia danneggiato.
- Usare esclusivamente parti di ricambio fornite dal fabbricante.

● **Pulizia e manutenzione**

- Usare un panno umido privo di pelucchi per pulire il prodotto.

● **Smaltimento**

L'imballaggio è composto da materiali ecologici che possono essere smaltiti presso i siti di raccolta locali per il riciclo.

E' possibile informarsi circa le possibilità di smaltimento del prodotto usato presso l'amministrazione comunale o cittadina.



Il prodotto, i suoi accessori e i materiali di imballaggio sono riciclabili e soggetti alla responsabilità estesa del produttore.

Per un migliore trattamento dei rifiuti, smaltirli separatamente seguendo i diversi simboli della raccolta differenziata.

Il logo Triman è valido solamente per la Francia.

● **Garanzia**

Il prodotto è stato fabbricato accuratamente secondo severe direttive di qualità ed è stato controllato meticolosamente prima della consegna. In caso di difetti di materiale o fabbricazione l'acquirente può far valere diritti legali nei confronti del venditore. La nostra garanzia sotto riportata non costituisce alcun limite ai diritti legali dell'acquirente.

Questo prodotto è garantito per 3 anni con decorrenza dalla data di acquisto. La garanzia decorre dalla data d'acquisto. Conservare lo scontrino originale in un posto sicuro perché questo documento viene richiesto come prova dell'avvenuto acquisto.

Tutti i danni o difetti presenti già al momento dell'acquisto devono essere comunicati subito dopo l'apertura della confezione.

Se entro 3 anni dalla data di acquisto di questo prodotto si rileva un difetto di materiale o di fabbricazione, noi procederemo, a nostra discrezione, alla riparazione o sostituzione gratuite del prodotto o al rimborso del prezzo di acquisto. Un eventuale intervento in garanzia non prolunga né rinnova il periodo di garanzia stesso. Ciò vale anche per le parti sostituite e riparate.

Questa garanzia decade in caso di danneggiamento oppure uso o manutenzione impropri del prodotto.

La prestazione in garanzia vale per difetti del materiale o di fabbricazione. Questa garanzia non si estende a componenti del prodotto esposti a normale logorio, che possono pertanto essere considerati come componenti soggetti a usura (esempio capacità della batteria, calcificazione, lampade, pneumatici, filtri, spazzole...). La garanzia non si estende altresì a danni che si verificano su componenti delicati (esempio interruttori, batterie, parti realizzate in vetro, schermi, accessori vari) nonché danni derivanti dal trasporto o altri incidenti.

● Gestione dei casi in garanzia

Per garantire un rapido disbrigo delle proprie pratiche, seguire le istruzioni seguenti:

Per ogni richiesta si prega di conservare lo scontrino e il codice dell'articolo (IAN 508172_2507) come prova d'acquisto.

Il numero d'articolo può essere dedotto dalla targhetta, da un'incisione, dal frontespizio delle istruzioni (in basso a sinistra) oppure dall'adesivo applicato sul retro o sul lato inferiore.

In caso di disfunzioni o avarie, contattare innanzitutto i partner di assistenza elencati di seguito telefonicamente oppure via e-mail.

Si può inviare il prodotto ritenuto difettoso all'indirizzo del centro di assistenza indicato con spedizione esente da affrancatura, completo del documento di acquisto (scontrino) e della descrizione del difetto, specificando anche quando tale difetto si è verificato.

● Assistenza



Assistenza Italia

Tel.: 800781188

E-Mail: owim@lidl.it

Bevezető	Oldal	52
Rendeltetésszerű használat	Oldal	52
Szállítás terjedelme	Oldal	52
Műszaki adatok	Oldal	52
Általános biztonsági megjegyzések	Oldal	52
Összeszerelés/szétszerelés	Oldal	53
A kézikocsi összehajtása	Oldal	53
Karbantartás	Oldal	53
Tisztítás és ápolás	Oldal	54
Mentesítés	Oldal	54
Garancia	Oldal	54
Garanciális ügyek lebonyolítása	Oldal	54
Szerviz	Oldal	54

A használt piktogramok listája



Biztonsági információk
Használati útmutató

KÉZIKOCSI

● Bevezető



Gratulálunk új termékének vásárlása alkalmából. Ezzel egy magas minőségű termék mellett döntött. Az első

üzembevétel előtt ismerkedjen meg a készülékkel. Ehhez figyelmesen olvassa el a következő Használati utasítást és a biztonsági tudnivalókat. A terméket csak a leírtak szerint és a megadott felhasználási területeken alkalmazza. Őrizze meg ezt az útmutatót egy biztos helyen. A termék harmadik félnek történő továbbadása esetén mellékelje a termék a teljes dokumentációját is. Ez és számos más használati útmutató letölthető és megtekinthető a www.lidl-service.com weboldalon. A QR-kód szkennelésével egyenesen a Lidl szolgáltatási weboldalára (www.lidl-service.com) juthat, ahol a cikkszám (IAN) 508172_2507 megadásával megnyithatja használati útmutatóját.

● Rendeltetészerű használat

Ez a termék egy kézikocsi, amelyet kempingfelszerelések stb. szállítására terveztek, max. 50 kg súlyig. A terméket nem használhatják gyermekek. A terméket kizárólag privát használatra, nem kereskedelmi használatra tervezték.

Nem alkalmas gyermekek szállítására

● Szállítás terjedelme

- 1 Tartózsák 1
- 1 Kivehető padló 2
- 1 Kézikocsi 3
- 1 Útmutató szett





● Műszaki adatok

- Méreték: 98 x 49 x 115 cm
(H x SZ x M)
- Platform mérete: 92 x 48 x 36 cm
(H x SZ x M)
- Csomag mérete: 77 x 20 x 33 cm
- Max. terhelés: 50 kg
- Termék súlya: 11 kg



Általános biztonsági megjegyzések

KÉRJÜK, FIGYELMESEN OLVASSA EL AZ ÚTUTMUTÓT. AZ ÖSSZES BIZTONSÁGI ÉS HASZNÁLATI UTASÍTÁST BIZTONSÁGOS HELYEN ŐRIZZE A KÉSŐBBI HASZNÁLATRA! EZEN UTASÍTÁSOK BE NEM TARTÁSA VESZÉLYT JELENT ÖNRE ÉS GYERMEKÉRE.

-  **FIGYELEMEZTETÉS!**
CSECSEMŐKET ÉS GYERMEKEKET FENYEGETŐ HALÁLÓS VESZÉLY ÉS BALESETVESZÉLY!
Soha ne hagyja felügyelet nélkül a gyermekeket a csomagolóanyaggal. fennáll a fulladás veszélye.
-  **FIGYELEMEZTETÉS!** Használat előtt győződjön meg róla, hogy a termék megfelelően van-e összeszerelve.
-  **FIGYELEMEZTETÉS!** Használat előtt győződjön meg róla, hogy a termék minden zárómechanizmusa a helyére pattant-e.
- Gondoskodjon arról, hogy a terméket csak olyan személy szerelje össze, aki tudja, hogyan kell.
- Kérjük, minden használat előtt ellenőrizze, hogy a termék jól működő állapotban van-e.
-  **FIGYELEMEZTETÉS!** Soha ne hagyja a gyermekeket felügyelet nélkül! A termék nem mászóka vagy játék! Gondoskodjon arról, hogy senki nem mászon fel, és ne dőljön a termékre, különösen gyermekek ne. Különböző a termék kibillenhet az egyensúlyából, és felborulhat. Ez sérüléseket és/vagy rongálódásokat okozhat.
- A terméket kizárólag felnőtt használhatja.

-  Soha ne helyezzen 50 kg-nál nagyobb terhet a termékre.
- Ne helyezze a terméket lépcsők, meredek talaj vagy medencék közelébe.
- **FIGYELEMTETÉS!** Ne használja emberek vagy állatok szállítására. Ez sérüléseket és/vagy rongálódásokat okozhat.
- Lassan húzza a terméket a sarkok köré.
- A termék nem használható pótkocsiként bármilyen típusú járműhöz.
- Ez a termék nem alkalmas arra, hogy járműhöz csatlakoztassák.
- A szállításhoz a tárgyakat a termék középre helyezze.
- **FIGYELEMTETÉS!** Ne üljön az oldalfalra. Borulás veszélye.

Megjegyzés: Ha a szintetikus tartóelemek elszíneződnek/elhalványulnak, akkor ki kell őket cserélni.

● Összeszerelés/szétszerelés

FIGYELEMTETÉS! Az összeszerelés és szétszerelés során zúzó és nyíró részek vannak.

A kézikocsi szétnyitása:

1. Vegye ki az eltávolítható padlót **2** a tartózsákból **1** (lásd: A ábra).
2. Oldja ki a tartózsák tépőzárás pántját, és vegye le a tartózsákat **1** a kézikocsiról **3** (lásd: B ábra).
3. Lazítsa meg a tépőzárát a kézikocsit körülvevő hosszú pánton **3**, és hajtsa ki a kézikocsit (lásd: C ábra).
4. A tépőzárás pántot a C ábra szerint rögzítse, hogy a tépőzárás pánt ne essen a földre.
 1. Először dugja át a csatos hevedert a tengelyen.
 2. Majd illessze a tépőzárás pántot a csatba.
 3. Dugja át a tépőzárás pántot egy másik tengelyen.
 4. Végül ragassza össze a tépőzárát, hogy a szíjat a tengelyre rögzítse.
5. Hajtsa ki a kart a kézikocsi előtt **3** (lásd: D1 ábra), majd fordítsa a zárósapkát a fogantyú tengely alsó része felé. Nyomja lefelé a zárósapkát, és fedje le a fogantyú tengely alsó részét.

6. Illessze a kézikocsi vázának középső csatlakozóját a bal és jobb oldali burkolatba (lásd: D ábra).

- FIGYELEMTETÉS!** Ha a kézikocsi álló helyzetben van, vagy nincs használatban, a fogantyút a rögzítő kapocccsal kell rögzíteni (lásd: D ábra, 4. kép).
7. Helyezze a kivehető padlót **2** az összehajtható kézikocsira **3** (lásd: E ábra). Rögzítse a lehajtható kézikocsi tépőzárás pántját **3** az első és hátsó kerekek tengelyéhez.
 - A terméken fékek vannak, amelyek a kereken vannak elhelyezve a fogantyú (lásd a C ábra, J és K elem). A felhasználó az első kereken lévő féket a J ábra szerint tudja rögzíteni, és a K ábra szerint tudja kioldani a féket.

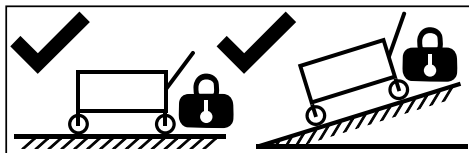

Kézikocsi szimbólum:

VIGYÁZAT: Rögzítse a féket, ha a termék álló helyzetben van.

● A kézikocsi összehajtása

1. Távolítsa el a kivehető padlót **2** az összehajtható kézikocsiból **3**.
2. Húzza le a zárósapkát a fogantyú tengelyről (lásd: F1. ábra), fordítsa a reteszelőt a fogantyú tengely felé, és hajtsa le a fogantyú felső részét.
3. Vegye le a tépőzárás szíjat az első és hátsó keréktengelyről, majd húzza meg a szíjat az összecukható kézikocsi közepén (lásd: G ábra).
4. Rögzítse a kézikocsit tépőzárás szíjjal.
5. Fedje le a kézikocsit a tartózsákkal **1**, és rögzítse a tartózsákat a kézikocsihoz a tépőzárás pánttal (lásd: H ábra).
6. Helyezze a kivehető padlót **2** a tartózsák oldalsó zsebébe **1** (lásd: I ábra).

● Karbantartás

- A terméket száraz és hűvös helyen, napfénytől távol tartsa, amikor nem használja.

- Rendszeresen ellenőrizze, hogy nem sérült-e meg a termék.
- Csak a gyártó által mellékelt pótalkatrészeket használja.

● Tisztítás és ápolás

- A terméket nedves, szőszmentes törlőkendővel tisztítsa.

● Mentesítés

A csomagolás környezetbarát anyagokból készült, amelyeket a helyi újrahasznosító helyeken adhat le ártalmatlanítás céljából.

A kiszolgált termék megsemmisítési lehetőségeiről lakóhelye illetékes önkormányzatánál tájékozódhat.



A termék, beleértve a tartozékokat és a csomagolóanyagokat is, újrahasznosítható, és a gyártó kiterjesztett felelőssége alá tartozik.

A jobb hulladékkezelés érdekében az ábrán látható információk (szortírozási információk) alapján külön ártalmatlanítsa őket.

A Triman-logó csak Franciaországra vonatkozik.

● Garancia

A terméket gondosan, szigorú minőségi előírások betartásával gyártottuk, és a szállítás előtt gondosan ellenőriztük. Anyag- vagy gyártási hibák esetén a termék eladójával szemben törvényes jogok illetik meg. Az Ön törvényes jogait az általunk alább meghatározott garancia semmilyen módon nem korlátozza.

Erre a termékre 3 év garanciát adunk a vásárlás dátumától számítva. A garancia idő a vásárlás dátumával kezdődik. Biztonságos helyen őrizze meg az eredeti vásárlói bizonylatot, mert ez a dokumentum szükséges a vásárlás bizonyításához.

A vásárláskor fennálló károkat és hiányosságokat a termék kicsomagolása után haladéktalanul jelezze.

Ha ezen a terméken a vásárlástól számított 3 éven belül anyag- vagy gyártási hibát észlel, választásunk szerint ingyenesen megjavítjuk

vagy kicseréljük a terméket. A garancia idő nem hosszabbodik meg a helyette nyújtott szavatossági igény által. Ez a kicserélt vagy javított alkatrészekre is érvényes.

A garancia megszűnik, ha a terméket megrongálták, ill. nem szakszerűen kezelték vagy végezték a karbantartást.

A garancia az anyag- és gyártási hibákra vonatkozik. Ez a garancia nem terjed ki azokra a termékalkatrészekre, amelyek normál kopásnak vannak kitéve, és ezért gyorsan kopó alkatrésznek minősülnek (pl. elemekre, akkumulátorokra, tömlőkre, tintapatronokra), illetve a törékeny alkatrészek sérülésére, pl. kapcsolókra vagy üveg alkatrészekre.

● Garanciális ügyek lebonyolítása

Ügyének gyors elintézhetsége céljából, kérjük kövesse az alábbi útmutatást:

Kérjük, kérdések esetére készítse elő a pénztárblokkot és a cikkszámot (IAN 508172_2507) a vásárlás tényének az igazolására.

Kérjük, hogy a cikkszámot olvassa le a típustábláról, a gravírozásból, az Útmutató címdoldaláról (balra lent), illetve a hátoldalon, vagy a termék alján található matricáról.

Amennyiben működési hibák, vagy egyéb hiányosság lépne fel, előszöris vegye fel a kapcsolatot a következőkben megnevezett szervizek egyikével telefonon, vagy e-mailen. A hibásnak ítélt terméket ezután a vásárlást igazoló blokk, valamint a hiba leírásának és keletkezési idejének mellékelésével díjmentesen postázhatja az Önnel közölt szervicímre.

● Szerviz

HU Szerviz Magyarország

Tel.: 0680021225

E-mail: owim@idl.hu