



STARTERSET

(NL) (BE)

STARTERSET



















Bedienings- en veiligheidsinstructies

STARTERSET

Gebruikte waarschuwingen en symbolen	Pagina	4
Inleiding	Pagina	5
Beoogd gebruik	Pagina	5
Leveringsomvang	Pagina	6
U hebt nodig	Pagina	6
Veiligheidstips	Pagina	6
Onderdelenbeschrijving	Pagina	11
Technische gegevens	Pagina	13
Voor het eerste gebruik	Pagina	15
Gateway en app installeren en gebruiken	Pagina	16
Gateway aansluiten	Pagina	16
App installeren	Pagina	17
Gateway en mobiel apparaat koppelen	Pagina	18
Gateway van mobiel apparaat loskoppelen	Pagina	20
Uitgebreide functies	Pagina	20
Aantikken voor uitvoeren/automatisering	Pagina	26
Voorbeeld voor de automatiseringsinstellingen	Pagina	33
Gateway handmatig opnieuw instellen (Reset)	Pagina	35
Synchroniseren met de Apple Homekit	Pagina	35
LED-signalen	Pagina	37
Optioneel- Installatie aan een muur (Gateway)	Pagina	38
Probleemoplossing	Pagina	39
Begrippenlijst	Pagina	40
RGB-lampen/afstandsbediening installeren en gebruiken	Pagina	41
Ingebruikname (afstandsbediening)	Pagina	41
Optioneel- Muurhouder installeren (afstandsbediening)	Pagina	41
RGB-lampen en mobiel apparaat koppelen	Pagina	42
Productgroep creëren	Pagina	43
Productgroep verwijderen	Pagina	44
Afstandsbediening en mobiel apparaat koppelen	Pagina	44
RGB-lamp/afstandsbediening van het mobiele apparaat ontkoppelen ..	Pagina	46
In-/uitschakelen	Pagina	46
Instellingen	Pagina	46
Tijdsinstellingen	Pagina	51
Uitgebreide functies	Pagina	53
RGB-lamp/afstandsbediening handmatig opnieuw instellen (reset)	Pagina	54
Afstandsbediening	Pagina	54
Probleemoplossing	Pagina	57
Schoonmaken, verwijderen, garantie, conformiteitsverklaring	Pagina	58
Schoonmaken en onderhoud	Pagina	58
Afvoer	Pagina	59
Garantie	Pagina	60
Service	Pagina	60
Vereenvoudigde EU-verklaring van overeenstemming	Pagina	61

Gebruikte waarschuwingen en symbolen

In de gebruiksaanwijzing, de snelstartgids, de veiligheidstips en op de verpakking worden de volgende waarschuwingen gebruikt:

	<p>GEVAAR! Dit symbool met de aanduiding "Gevaar" duidt op een groot risico op gevaar dat, indien niet vermeden, zware verwondingen of de dood tot gevolg kan hebben.</p>		<p>Nominale levensduur van het product</p>
	<p>WAARSCHUWING! Dit symbool met de aanduiding "Waarschuwing" betekent een middelmatig risico op gevaar dat, indien niet vermeden, zware verwondingen of de dood tot gevolg kan hebben.</p>		<p>Omgevingstemperatuur</p>
	<p>VOORZICHTIG! Dit symbool met de aanduiding "Voorzichtig" duidt op een klein risico op gevaar dat, indien niet vermeden, kan leiden tot kleine of middelgrote verwondingen.</p>		<p>Gebruik het product alleen in droge binnenruimtes.</p>
	<p>OPGELET! Dit symbool met de aanduiding "Opgelet" geeft aan dat er mogelijk gevaar bestaat op materiële schade.</p>		<p>Het product is niet geschikt om te worden gebruikt onder stoffige en vochtige omstandigheden.</p>
	<p>TIP: Dit symbool met de aanduiding "Tip" duidt op verdere nuttige informatie.</p>		<p>Wisselstroom/-spanning</p>
	<p>Waarschuwing: Lees de overeenkomstige veiligheidstips in de gebruiksaanwijzing.</p>		<p>Gelijkstroom/-spanning</p>
	<p>Dit symbool betekent dat bij gebruik van het product de hand moet worden gehouden aan de gebruiksaanwijzing.</p>		<p>Lampfitting E27</p>
	<p>Dit symbool betekent dat bij gebruik van het product de hand moet worden gehouden aan de gebruiksaanwijzing.</p>		<p>Batterij meegeleverd (voor afstandsbediening)</p>
	<p>Lichtstroom</p>		<p>Zigbee 3.0 draadloze technologie</p>



Het product is alleen dimbaar via de app. De lichtsterkte van de lamp kan niet met behulp van een andere externe dimmer geregeld worden.



Het CE-teken bevestigt dat het product voldoet aan de betreffende EU-richtlijnen.



**Works with
Apple HomeKit**
Instelcode (QR-code)

● Inleiding

Hartelijk gefeliciteerd met de aankoop van uw nieuwe product. U heeft voor een hoogwaardig product gekozen. De gebruiksaanwijzing is een deel van het product. Deze bevat belangrijke aanwijzingen voor veiligheid, gebruik en verwijdering. Maakt U zich voor de ingebruikname van het product met alle bedienings- en veiligheidsvoorschriften vertrouwd. Gebruik het product alleen zoals beschreven en voor de aangegeven toepassingsgebieden. Overhandig alle documenten bij doorgifte van het product aan derden.

● Beoogd gebruik

De Gateway dient als verbindingselement tussen uw **smart Home**-apparaten en het internet.

De RGB-lampen dienen voor de verlichting van binnenruimtes.

De afstandsbediening dient voor de aansturing van de RGB-lampen.

Geschikt

Privégebruik

Niet geschikt

Industriële/commerciële doeleinden

Gebruik in tropische klimaatzones

Elk ander gebruik wordt als niet volgens de voorschriften aangemerkt. De garantie dekt geen claims op basis van onreglementair gebruik of van onbevoegde wijzigingen aan het product. Dergelijk gebruik vindt op eigen risico plaats.



De besturing en installatie van het product vindt plaats via de app **Lidl Home**.

● **Leveringsomvang**

- 1x Gateway
- 1x USB-lichtnetadapter
- 1x USB-kabel
- 1x Netwerkkabel
- 1x Montagesjabloon (voor de Gateway)
- 1x Montagesjabloon (voor de afstandsbediening)
- 2x Dubbelzijdig plakband (Afstandsbediening: Muurhouder)
- 1x Metalen pen
- 3x RGB-lamp
- 1x Afstandsbediening
- 1x Batterij (CR2450)
- 1x Muurhouder
- 2x Pluggen en schroeven (Gateway)
- 2x Pluggen en schroeven (Afstandsbediening: Muurhouder)
- 2x Snelstartgids
 - RGB-lampen en afstandsbediening
 - Gateway
- 2x Veiligheidstips
 - RGB-lampen en afstandsbediening
 - Gateway

● **U hebt nodig**



Router:
2,4 GHz,
IEEE 802.11 b/g/n



Mobiel apparaat:
iOS 9.0 of hoger
Android 5.0 of hoger

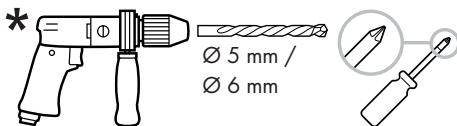

* voor optionele muurmontage



Veiligheidstips

MAAK U VOOR GEBRUIK VAN DIT PRODUCT VERTROUWD MET ALLE VEILIGHEIDSTIPS EN GEBRUIKSAANWIJZINGEN! ALS U DIT PRODUCT AAN IEMAND ANDERS DOORGEEFT, GEEF DAN OOK ALLE DOCUMENTATIE MEE!

⚠ WAARSCHUWING! LEVENSGEVAAR EN KANS OP ONGEVALLEN VOOR PEUTERS EN KINDEREN!

⚠ GEVAAR! Verstikkingsgevaar!

Laat kinderen nooit zonder toezicht achter met het verpakkingsmateriaal. Het verpakkingsmateriaal vormt een verstikkingsgevaar. Kinderen onderschatten vaak de daaraan verbonden gevaren. Verpakkingsmateriaal is geen speelgoed.

- Dit product mag alleen worden gebruikt door kinderen vanaf 8 jaar alsmede door personen met verminderde fysieke, sensorische of geestelijke vermogens of gebrek aan ervaring en kennis, als ze onder toezicht staan of zijn geïnstrueerd wat betreft veilig gebruik van het product en hebben begrepen welke gevaren voortvloeien uit dat gebruik. Kinderen mogen niet met het product spelen. Schoonmaken en onderhoud door de gebruiker mogen niet door kinderen worden uitgevoerd, tenzij ze onder toezicht staan.

⚠ GEVAAR! Kans op elektrische schokken! Schakel om gevaar op elektrische schokken te vermijden voor installatie de stroomvoorziening in de meterkast uit of koppel de lamp los van het stopcontact.



Alleen in droge ruimtes gebruiken! Het product is niet geschikt om te worden gebruikt onder stoffige en vochtige omstandigheden.

- Het grotere gewicht kan de mechanische stabiliteit van bepaalde lampen en fittingen doen afnemen en contact en houvast van de lamp beïnvloeden.
- Door LEDs uitgestraald licht is zeer fel. Vermijd om gedurende langere tijd direct in de lichtbron te kijken.
- De LED(s) is/zijn niet vervangbaar.
- De extreem snelle veranderingen van het licht kunnen onder bepaalde omstandigheden tot een verstoring van het gezichtsvermogen van kinderen of personen met een voorgeschiedenis van psychische aandoeningen leiden.



⚠ WAARSCHUWING! BUITEN BEREIK VAN KINDEREN BEWAREN

- Inslikken kan leiden tot chemische verbrandingen, perforatie van zacht weefsel en overlijden. Zware verbrandingen kunnen optreden binnen 2 uur na het inslikken. Zoek direct medische hulp.



Dit product is uitsluitend geschikt voor gebruik in binnenruimtes en niet in ruimtes die permanent aan vochtigheid worden blootgesteld, zoals badkamers.

- ⚠ WAARSCHUWING! Kans op elektrische schokken!** Let erop dat u geen gaten boort in buizen of leidingen die zich onder het bevestigingsoppervlak bevinden. Gebruik een spannings-/metaaldetector.



Veiligheidstips voor de Gateway

Elektrische veiligheid

⚠ WAARSCHUWING! Kans op elektrische schokken!

- Voordat u het product gebruikt, moet het gecontroleerd worden op eventuele beschadigingen. Een defect of beschadigd product mag niet worden gebruikt. Gebruik het product niet als u het heeft laten vallen. Als het product is beschadigd, ontkoppel dan de lichtnetadapter van het elektriciteitsnet en neem contact op met uw detailhandelaar (zie "Service").
- Dit product bevat geen onderdelen die door de gebruiker kunnen worden onderhouden.
- Repareer het product nooit zelf. In geval van een storing mogen reparaties alleen door gekwalificeerde vaklieden worden uitgevoerd.
- De behuizing van de lichtnetadapter mag onder geen enkele omstandigheid worden geopend. Steek geen voorwerpen in de behuizing.
- Gebruik het product uitsluitend met de meegeleverde lichtnetadapter.
- Gebruik de meegeleverde lichtnetadapter alleen bij dit product.
- Vergewis uzelf ervan dat de spanning en de frequentie van de stroomvoorziening overeenkomen met wat er op het typeplaatje van de lichtnetadapter is aangegeven, voordat u de stekker in het stopcontact steekt.
- Knik of buig het aansluitsnoer niet en leg het niet over scherpe randen om beschadiging van de kabel te vermijden. Houd het aansluitsnoer ook uit de buurt van hete oppervlakken en open vlammen.

- Leg het aansluitsnoer zo dat niemand er per ongeluk aan kan trekken of erover kan struikelen.
Houd de lichtnetadapter en het aansluitsnoer uit de buurt van kinderen.
- Als de lichtnetadapter niet wordt gebruikt of schoongemaakt, ontkoppel hem dan van het elektriciteitsnet.
- Tijdens het schoonmaken of het gebruik mogen de elektrische componenten van de Gateway en de lichtnetadapter niet in water of andere vloeistoffen worden ondergedompeld. Houd de Gateway en de lichtnetadapter niet onder stromend water.
- Als er rook ontstaat of ongewone geluiden te horen zijn, moet de lichtnetadapter direct van het elektriciteitsnet worden losgekoppeld. Laat het product en de lichtnetadapter door een vakman controleren voordat u deze voorwerpen opnieuw gaat gebruiken.
- Pak de lichtnetadapter nooit vast met natte handen.
- Het product en de lichtnetadapter mogen niet worden blootgesteld aan waterdruppels en spatwater.
- De lichtnetadapter en de Gateway mogen niet worden afgedekt.

⚠ OPGELET! Kans op materiële schade!

- Trek om de lichtnetadapter te ontkoppelen van het elektriciteitsnet aan de adapter zelf, nooit aan het aansluitsnoer.
- De lichtnetadapter gebruikt een klein beetje energie zolang de verbinding met het elektriciteitsnet niet is verbroken. Trek de lichtnetadapter uit het stopcontact om hem helemaal uit te schakelen.
- Het stopcontact moet altijd goed bereikbaar zijn.

Installatieplaats en gebruiksomgeving

⚠ OPGELET! Kans op materiële schade!

- Plaats geen brandende kaarsen of ander open vuur in de buurt van het product.
- Plotselinge temperatuursveranderingen kunnen leiden tot het zich afzetten van condenswater binnenin het product. Laat het product in dit geval om kortsluiting te voorkomen enige tijd acclimatiseren voor het opnieuw te gebruiken!
- Gebruik het product niet in de buurt van warmtebronnen zoals radiatoren of andere producten die warmte afgeven!
- De Gateway mag niet worden gebruikt in de buurt van hoogfrequente of magnetische storingsbronnen.
- Stel het product niet bloot aan direct zonlicht.
- Zorg ervoor dat de omgevingsomstandigheden zijn zoals omschreven onder de technische gegevens (zie "Technische gegevens").
- Zet de Gateway neer op een stevig, vlak oppervlak of monteer het aan een daarvoor geschikte muur.

Draadloze gegevensoverdracht

⚠ WAARSCHUWING – Radio-interface

- Zet het product in vliegtuigen, ziekenhuizen, bedrijfsruimtes of in de buurt van medisch-elektronische systemen uit. De verstuurd radiosignalen kunnen de functionaliteit van gevoelige elektronische apparaten beïnvloeden.
- Houd het product op minstens 20 cm afstand van pacemakers of geïmplanteerde cardioverter-defibrillatoren omdat de functionaliteit van pacemakers door de elektromagnetische straling negatief kan worden beïnvloed. De verzonden radiogolven kunnen interfereren met hoortoestellen.

- Plaats het product, als de radio-installatie is ingeschakeld, niet in de buurt van ontvlambare gassen of in ruimten waar een potentieel explosiegevaar bestaat (bijvoorbeeld lakkerijen) omdat de uitgezonden radiogolven explosies of brand kunnen veroorzaken. Het bereik van de radiogolven hangt af van de omgevingsomstandigheden.
- In geval van draadloze gegevensoverdracht kan de ontvangst van die gegevens door daartoe niet bevoegde derde partijen niet worden uitgesloten.

i Updates besturingssysteem

- Om ervoor te zorgen dat het product goed blijft werken, is het noodzakelijk dat u het besturingssysteem van de door u gebruikte smartphone en/of tablet actueel houdt. Werk het besturingssysteem regelmatig bij.

Opbergen

⚠ OPGELET!

- Trek de USB-lichtnetadapter **29** uit het stopcontact als u het product gedurende langer tijd niet gebruikt.
- Bewaar het product als het niet wordt gebruikt in de originele verpakking.
- Bewaar het product op een droge, goed geventileerde plaats die ontoegankelijk is voor kinderen.



Veiligheidstips voor batterijen/accu's

- ⚠ **LEVENSGEVAAR!** Houd batterijen/accu's buiten het bereik van kinderen. Neem in geval van inslikken direct contact op met een arts!
- Inslikken kan leiden tot verbrandingen, perforaties van zacht weefsel en de dood. Zware verbrandingen kunnen optreden binnen 2 uur na het inslikken.



- ⚠ **ONTPLOFFINGSGEVAAR!** Laad niet-oplaadbare batterijen nooit opnieuw op. Sluit batterijen/accu's nooit kort en/of open ze niet. Oververhitting, brandgevaar of openbarsten kan het gevolg zijn.

- Gooi batterijen/accu's nooit in vuur of water.
- Stel batterijen/accu's nooit bloot aan welke mechanische druk dan ook.

Kans op lekken van de batterijen/accu's

- Vermijd extreme omstandigheden en temperaturen, die op batterijen/accu's kunnen inwerken zoals bijvoorbeeld verwarmingselementen/direct zonlicht.
- Als batterijen/accu's lekken, vermijd dan dat de huid, ogen of slijmvliezen in contact komen met de chemicaliën!
Als dat toch gebeurt, spoel dan die plaatsen direct af met schoon water en neem contact op met een arts!



DRAAG VEILIGHEIDSHANDSCHOENEN!

Lekkende of beschadigde batterijen/accu's kunnen bij contact met de huid bijtende wonden veroorzaken. Draag daarom in een dergelijk geval geschikte veiligheidshandschoenen.

- Verwijder een lekkende batterij/accu direct uit het product om beschadigingen te voorkomen.
- Verwijder de batterijen/accu's uit het product als u dat voor langere tijd niet gebruikt.

Kans op beschadiging van het product

- Gebruik uitsluitend het aangegeven soort batterijen/accu's!
- Let bij het in het product plaatsen van batterijen/accu's op de polariteitsaanduiding (+) en (-) op de batterij/accu zowel als op het product.
- Maak de contacten van de batterij/accu en van het batterijvak schoon met een droog, pluivrij doekje voordat u de batterij/accu in het batterijvak plaatst!
- Verwijder uitgeputte batterijen/accu's direct uit het product.

● Tips voor knoopcelbatterijen



WAARSCHUWING! Slik de batterij niet in omdat dit gevaar kan opleveren voor chemische brandwonden.

- De met dit product meegeleverde afstandsbediening bevat een knoopcelbatterij. Als een knoopcelbatterij wordt ingeslikt, kan deze binnen 2 uur ernstig inwendig letsel veroorzaken, dat letaal kan zijn.



Houd nieuwe en gebruikte batterijen uit de buurt van kinderen.

- Als het batterijvak niet goed sluit, gebruik het product dan niet meer en houd het uit de buurt van kinderen.
- Als u vermoedt dat batterijen zijn ingeslikt of ergens in het lichaam zijn binnengedrongen, zoek dan onmiddellijk medische hulp.

● Onderdelenbeschrijving

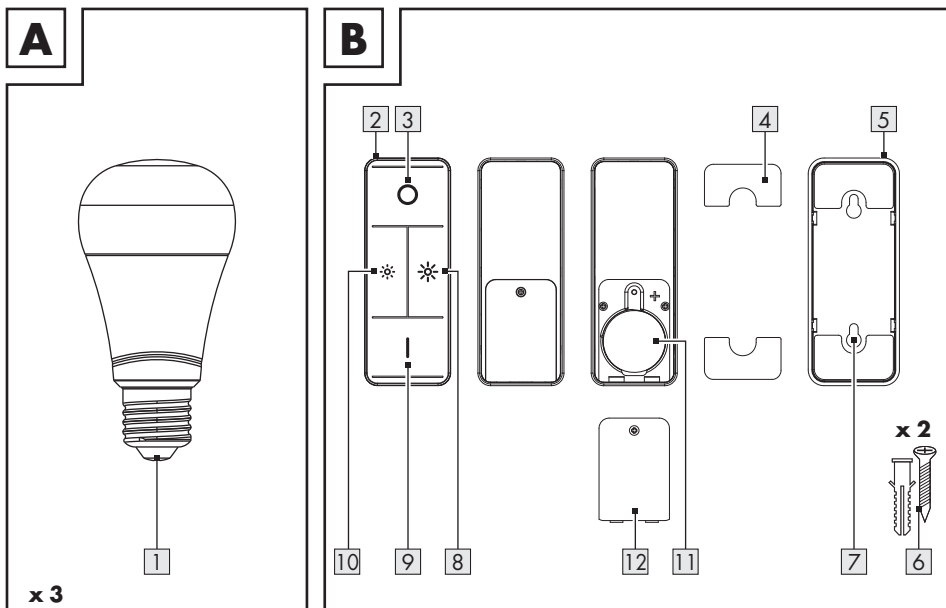

1 RGB-lamp

2 Afstandsbediening

3 Toets  (Uit)

4 Tweezijdig plakband

5 Muurhouder

6 Schroeven/pluggen (x 2 sets)

7 Schroefgat

8 Toets  (lichtsterkte verhogen)

9 Knop  (Aan/kleurtemperatuur omschakelen: warm wit, middelmatig warm wit, middelmatig koel wit, koel wit)

10 Toets  (lichtsterkte verminderen)

11 Batterijvak

12 Batterijvakdeksel

Niet afgebeeld:

13 Montagesjabloon (voor afstandsbediening)

■ Snelstartgids (x 2)

■ Veiligheidsstips (x 2)

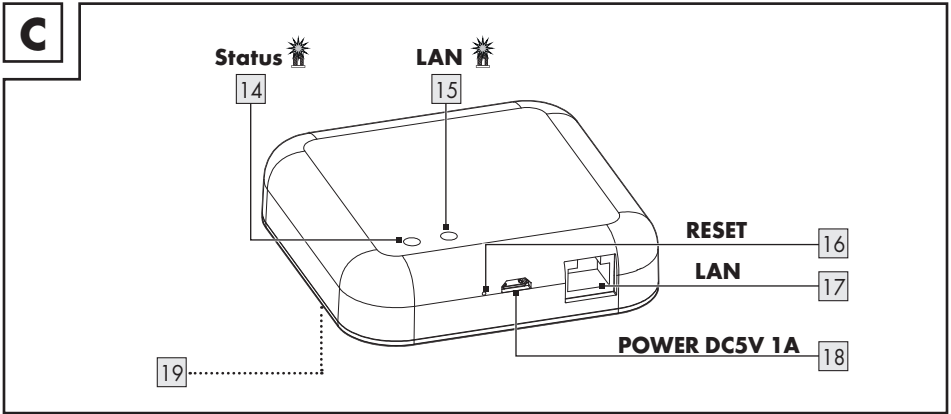

14 LED **Status**

15 LED **LAN**

16 **RESET**-toets (opnieuw instellen en koppelen)

17 **LAN**-poort (RJ45 ethernet)

18 Micro-USB-poort **POWER DC5V 1A**

19 Ophangelement
(achterkant, niet afgebeeld)

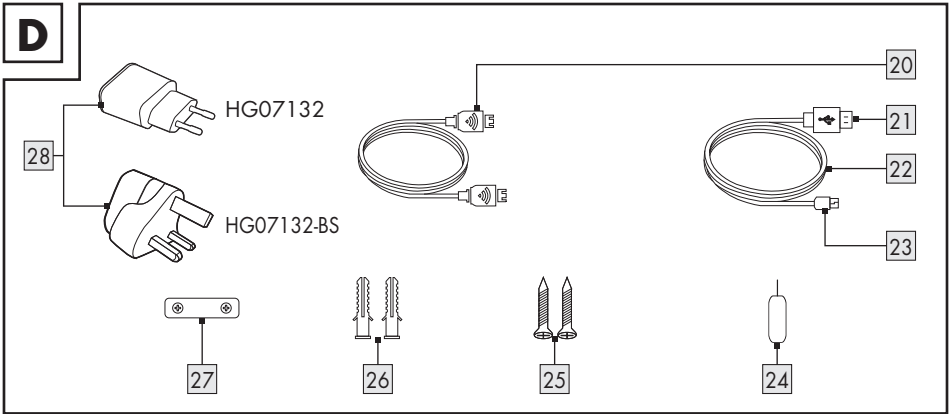

20 Netwerkkabel

21 USB-stekker type A

22 USB-kabel

23 Micro-USB-stekker

24 Metalen pin

25 Schroef (x2)

26 Plug (x2)

27 Montagesjabloon

28 USB-lichtnetadapter

● Technische gegevens

RGB-lampen	(Model: HG08131C)
Nominaal opgenomen vermogen	9,5 W
Energieverbruik in netwerk standby-modus (P_{net})	0,41 W
Lampvoet	E27
Totale lichtstroom (6500 K)	806 lm [in een bol (360°)]
Afmetingen (mm) (\varnothing x L)	60 x 115
Bedrijfsspanning	230 V~, 50 Hz
Frequentiebereik	2405 tot 2480 MHz
Max. zendvermogen	13 dBm
Gebruiksduur	30000 h
Schakelcycli (aan/uit)	100000
Communicatieprotocol	ZigBee 3.0
Ontvangsbereik	ongeveer 70 m (vrij zicht)
Omgevingstemperatuur	-10 tot +40 °C
Kleurtemperatuur	2000 tot 6500 K
Kleurweergave-index R_a	≥ 95
Lichtsterkeregelgeling	Alleen dimbaar via app of afstandsbediening. De lampen kunnen niet met externe dimmers worden gedimd.

Afstandsbediening	(Model: HG08376)
Bedrijfsspanning	1 x 3 V --- Lithiumbatterij (CR2450)
Communicatieprotocol	ZigBee 3.0
Ontvangsbereik	ongeveer 70 m (vrij zicht)
Omgevingstemperatuur	+5 tot +35 °C
Frequentiebereik	2405 tot 2480 MHz
Max. zendvermogen	13 dBm

HomeKit-Gateway	(Model: HG07132)
USB-voedingsspanning/-stroom	5 V $\overline{=}$, 1 A
Frequentiebereik	2405 tot 2480 MHz
Max. zendvermogen	13 dBm
Communicatieprotocol	ZigBee 3.0
Ontvangstbereik/ontvangsthoek	ongeveer 70 m/360° (vrije ruimte)
Bedrijfstemperatuur	+5 tot +35 °C
Bedrijfsluchtvochtigheid	10 tot 70 %
Bewaartemperatuur	0 tot +45 °C
Afmetingen	ongeveer 89 x 89 x 23,5 mm
Gewicht	ongeveer 78 g
Ondersteunde besturingssystemen	iOS 9.0 of hoger Android 5.0 of hoger

USB-lichtnetadapter	(Model: K05S050100G)
Distributeur	OWIM GmbH & Co. KG Kantongerecht Stuttgart: HRA 721742 Stiftsbergstraße 1 74167 Neckarsulm DUITSLAND
Fabrikant	Dongguan Guanjin Electronics Technology Co., Ltd.
Typeaanduiding:	EU-versie: K05S050100G VK-versie: K05S050100B
Voedingsspanning	100–240 V~
Voedingsfrequentie	50/60 Hz
Voedingsstroom	0,2 A
Uitgangsspanning	5,0 V $\overline{=}$
Uitgangsstroom	1,0 A
Uitgangsvermogen	5,0 W
Gemiddelde actieve efficiëntie	76,21 %
Energieverbruik in niet-belaste toestand	0,047 W
Beschermingsklasse	II
Bedrijfstemperatuur	+5 tot +35 °C
Bedrijfsluchtvochtigheid	10 tot 70 %
Bewaartemperatuur	0 tot +45 °C

● Handelsmerken

- Apple, Apple Watch, App Store, HomeKit, HomePod, iOS, iPad, iPad Air, iPadOS, iPhone en tvOS zijn gedeponeerde handelsmerken van Apple Inc. in de USA en in andere landen.
 - Gebruik van het embleem “Works with Apple” betekent dat bepaalde accessoires met name zijn ontwikkeld om te werken met de in het embleem aangegeven technologieën en dat deze accessoires door de ontwikkelaar zijn gecertificeerd conform de prestatiestandaard van Apple. Apple is niet verantwoordelijk voor het gebruik van dit apparaat of het naleven van de veiligheidsnormen en wettelijke bepalingen hiervan.
 - Android, Gmail, Google Play en Google Assistant* zijn gedeponeerde handelsmerken van Google Inc.
 - Windows en Windows 7 / 8 / 10 / XP zijn gedeponeerde handelsmerken van Microsoft Corporation in de Verenigde Staten en andere landen.
 - Zigbee is een gedeponeerd handelsmerk van The Zigbee Alliance.
 - USB® is een geregistreerd handelsmerk van USB Implementers Forum, Inc.
 - Het handelsmerk en de handelsnaam **Livarno Home** zijn eigendom van de respectievelijke eigenaars.
 - Alle andere namen en producten kunnen handelsmerken of gedeponeerde handelsmerken zijn van hun respectievelijke eigenaars.
- * Google Assistant is niet beschikbaar in bepaalde talen en landen.

● Voor het eerste gebruik

- Verwijder het verpakkingsmateriaal. Controleer of alle onderdelen aanwezig zijn.

Gateway en app installeren en gebruiken

● Gateway aansluiten

Afb. E:

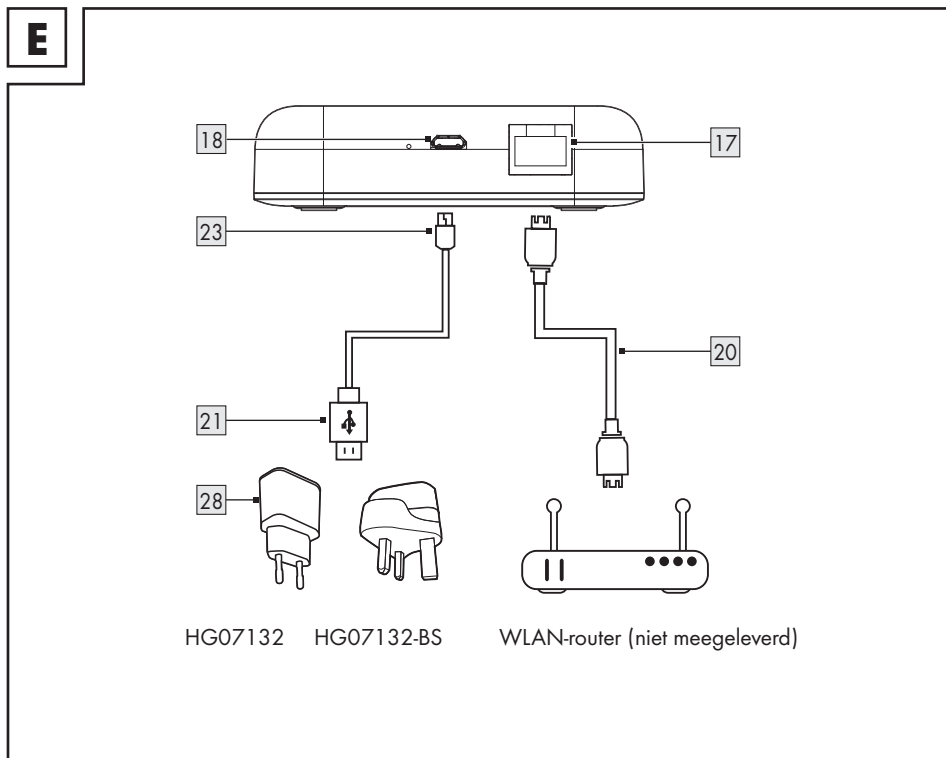

1. Sluit de **LAN**-poort **17** met een netwerkkabel **20** aan op de WLAN-router (niet meegeleverd).
2. Steek de micro-USB-stekker **23** in de micro-USB-poort **18**.
3. Sluit de USB-stekker type A **21** aan op de USB-lichtnetadapter **28**.
4. Sluit de USB-lichtnetadapter **28** aan op een stopcontact.
5. LED **LAN** **15** licht op.



De besturing en installatie van het product vindt plaats via de app **Lidl Home** (zie "App installeren").

- i** **Belangrijk:** Het mobiele apparaat moet voor de installatie verbonden zijn met het draadloze netwerk van de WLAN-router.

● App installeren

❗ TIPS:

- Download de app **Lidl Home** uit de Apple App Store of de Google Play Store en installeer hem.
- **Lidl Home** is in meerdere talen verkrijgbaar. De taal wordt automatisch aangepast aan de taalinstellingen van uw mobiele apparaat. Als uw taal niet beschikbaar is, dan wordt er Engels gebruikt.
- Alle beeldschermfoto's zijn afkomstig van de iOS-versie 13.3 van de app (indien niet anders aangegeven). Van oudere iOS-versies kan de functionaliteit beperkt zijn.
- De Android-versie van de app volgt hetzelfde principe als de iOS-versie; er kunnen zich discrepanties tussen de beide platformen voordoen, zoals licht verschillende beeldschermopdrachten of symbolen.
- Het bijwerken van de firmware kan wijzigingen in de functionaliteit van de app tot gevolg hebben.
- Neem bij de installatie en koppeling de aanwijzingen in de app in acht.
- U treft hier een bijgewerkte gebruiksaanwijzing aan:

Tabblad  **Ik** :

Tik op **Gebbruiksaanwijzing** .

Vorbereiding

1. **Lidl Home** openen.
2. **Lidl Home** vraagt eventueel om toestemming om mededelingen te verzenden (❗: Optioneel, afhankelijk van de instellingen van het mobiele apparaat).
3. **Registreren**
4. Richtlijn gegevensbescherming accepteren.

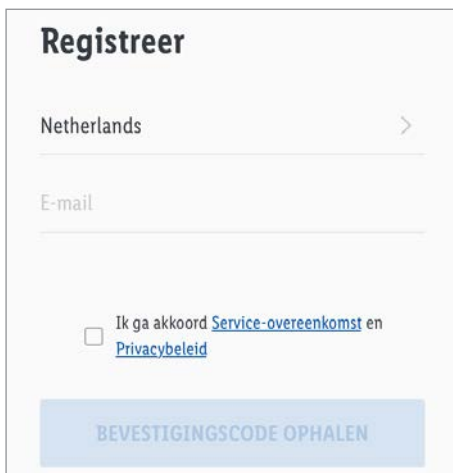

(iOS + Android)

5. **Registreren** :
 - Als het vooraf ingestelde land niet overeenkomt met uw woonplaats, tik dan op . Een landenlijst wordt getoond. Schuif naar beneden in de lijst en tik op de naam van het land waarin u woont. Tik op de naam van uw land in het zoekveld of tik op de beginletter aan de rechterkant van het beeldscherm om de naam sneller te bereiken.
 - E-mailadres invoeren.
 - De serviceovereenkomst en de richtlijn gegevensbescherming accepteren (tik op het selectievakje).

① De app en het product kunnen alleen worden gebruikt, als u de serviceovereenkomst en de richtlijn gegevensbescherming volledig hebt begrepen en uw toestemming hebt gegeven.

- Tik op **Bevestigingscode ophalen**.
U ontvangt vervolgens een e-mail die een bevestigingscode bevat.

6. E-mailbevestigingscode invoeren.

7. Voor de beveiliging van uw priv esfeer is het nodig een wachtwoord in te stellen. Het wachtwoord moet voldoen aan de volgende voorwaarden:

- 10 tot 20 tekens
- min. 1 hoofdletter
- min. 1 kleine letter
- min. 1 cijfer
- min. 1 speciaal teken

Bewaar het wachtwoord op een veilige plaats voor als u het in de toekomst nodig hebt.

8. **Gereed**

9. **Lidl Home** vraagt eventueel om toestemming om bij gebruik van de app toegang te krijgen tot de locatie.

① Optioneel, afhankelijk van instellingen van het mobiele apparaat. Er is toestemming noodzakelijk om weersinformatie in de app weer te geven.

10. Installatie voltooid.

① Problemen met de installatie?

De installatie kan om verschillende redenen mislukken:

- Instellingen op het mobiele apparaat
- Functiebeperkingen bij oudere versies van de app

U vindt hulp in het hoofdstuk "Probleemoplossing".

● Gateway en mobiel apparaat koppelen

1. **Lidl Home** openen.

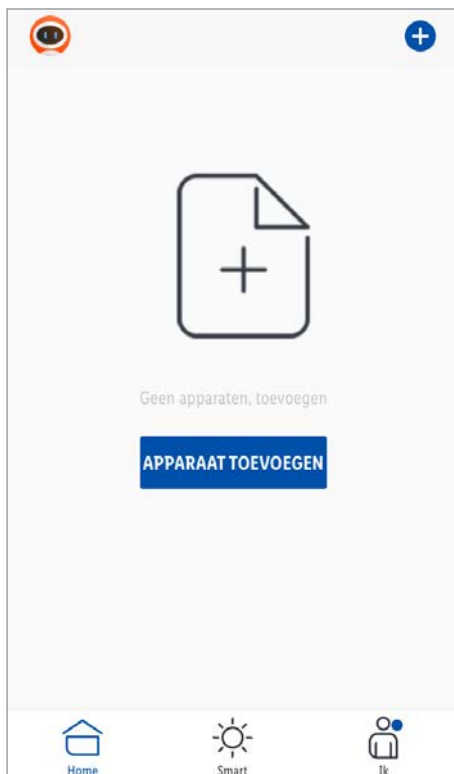

(iOS + Android)

2. Tabblad **Thuis**:

Kiezen:

- **APPARAAT TOEVOEGEN**
- of
- **+** (meer apparaten toevoegen)



(iOS)

3. Categorie

kiezen:

Gateway

4. Kiezen:

- iOS: **Gateway**
- Android: **Gateway**

Houd het mobiele apparaat tijdens het koppelen indien mogelijk in de buurt van de Gateway.

5. Controleer of de LEDs **Status** 14 en **LAN** 15 branden.
6. Volg de aanwijzingen in de app op.
7. De verbinding wordt tot stand gebracht.

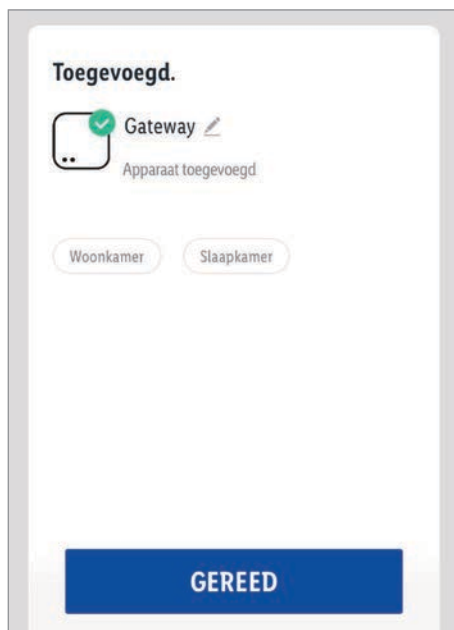

(iOS)

8. Optioneel: Tik op  en hernoem het product.

9. **Gereed**

Koppeling voltooid.

Product hernoemen en locatie vastleggen (Android)



(iOS + Android)

1. Tik op .

Tik op **ZigBee Gateway**.

Symbol	>
Naam	ZigBee Gateway >
Location	>

(iOS + Android)

2. Product hernoemen en de locatie hiervan vastleggen.

3. **In geheugen opslaan**

Koppeling voltooid.

Naar koppeling (iOS/Android)

- Er kunnen meer **smart Home**-apparaten kunnen worden toegevoegd (zie de gebruiksaanwijzing van het **smart Home**-apparaat, dat u wilt installeren).

Gateway van mobiel apparaat loskoppelen

1. **Lidl Home** openen.

2. Tabblad **Thuis** :

Tik op **ZigBee Gateway** (resp. voorafgekozen apparaatnaam).

3. Tik op  (rechtsboven).

4. Tik op **Apparaat verwijderen**.

Kiezen:

- **Loskoppelen**
- **Koppel los en wis alle gegevens** (→ "Uitgebreide functies").

5. **Bevestigen**

Uitgebreide functies

Optionele instellingen

1. Tabblad **Thuis** :

Tik op **ZigBee Gateway**.

2. Tik op  (rechtsboven).



(iOS)

3. Tik op  >.

Kiezen:

- **Symbol** :
* **Foto maken**
of
* **Uit album kiezen**

- **Name** :
Product hernoemen.

Locatie :
** Product een ruimte toewijzen.

* ⓘ Toestemming voor toegang tot de app op de camera en fotoarchief is vereist.

** ⓘ Om het product een ruimte toe te wijzen, moet u eerst de ruimtes toevoegen (→ "Algemeen", **Gezinsbeheer**).

4. **Apparaatinformatie** :

Opgave van de virtuele ID, IP-adressen, MAC-adressen en de tijdzone van het apparaat.

5. **Offline-melding** :

Er wordt een melding verzonden als het product langer dan 30 minuten offline is geweest.

Offline-melding aan: Tik op .

Offline-melding uit: Tik op .

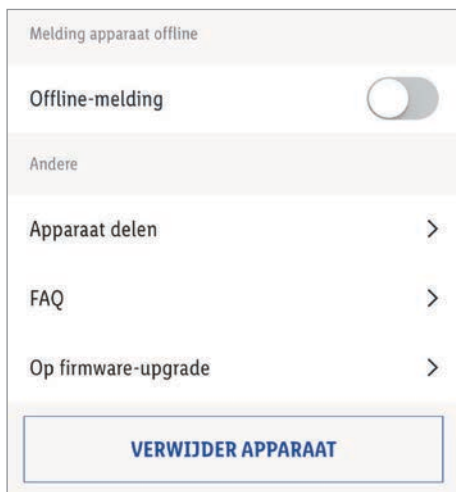

(iOS)

6. **Apparaat vrijgeven** :

Deel de toegang tot het product met andere familieleden.

- ① Om deze functie te gebruiken moet u eerst een gebruikersgroep (Familie) toevoegen (→ "Algemeen", **Gezinsbeheer**).

7. **FAQ** :

Vaak gestelde, op het product betrekking hebbende vragen doorzoeken.

8. **Op firmware-upgrade controleren** :

De firmware-versie van de WiFi- en de ZigBee-module laten zien en controleren op updates van de firmware.

9. **Apparaat verwijderen** :

Kiezen:

- **Loskoppelen**

Product uit de app verwijderen. De gegevens blijven behouden in het geheugen van het product.

Deze procedure zet het product alleen terug in de offline-modus en start de koppelmodus.

Als u alle gegevens uit het product en de cloud wilt verwijderen, lees dan het volgende punt.

- **Koppel los en wis alle gegevens**

Fabrieksreset.

Met deze functie worden alle gegevens van het product en in de cloud gewist.

- ① Gebruik deze functie, als u het product aan iemand doorgeeft, het verwijderd of het retourneert aan de fabrikant. Zorg ervoor dat alle gegevens in het apparaat en in de cloud worden gewist.

Volg de aanwijzingen in de app op.

of

- **Afbreken**

Apparaat verwijderen afbreken.

● Algemeen

■ Tabblad **Smart** :

Tabblad **Uitvoeren** :

Het product biedt de mogelijkheid een aantal **smart Home**-apparaten met een klik of met een Smart-luidspreker per spraakopdracht te besturen.

Tabblad **Automatisering** :

Hier kunt u instellen dat uw **smart Home**-apparaten onder bepaalde voorwaarden bepaalde op bepaalde tijden gedurende de dag handelingen uitvoeren.

■ Tabblad **Ik** :

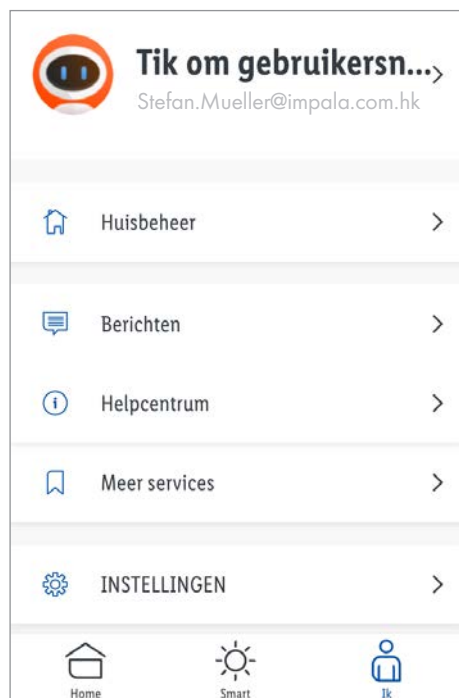

(iOS)

Tik op het bovenste gedeelte van het beeldscherm om een nieuwe profielfoto en gebruikersnaam te kiezen, uw gebruikersaccount te beheren en de temperatuureenheid/tijdzone te kiezen.

① Een blauwe punt in de app geeft aan dat er nieuwe kennisgevingen zijn binnengekomen.

■ Tabblad **Ik** :

Gezinsbeheer :

① Aanmaken van een gebruikersgroep.



(iOS)

1. Familienamen (of naam van de gebruikersgroep) invoeren.
 2. Locatie vastleggen en tik op **OK** tikken.
- ① Optioneel. De locatie is noodzakelijk om weersinformatie in de app weer te geven.
- ① De locatie wordt automatisch vastgesteld. Als de locatie niet kan worden vastgesteld, kunt u deze bij benadering vastleggen door de landkaart zodanig te bewegen dat uw woonplaats in het midden wordt weergegeven.
3. Kies ruimtes met **smart Home**-apparaten.
✓ = gekozen ruimtes.
Er kunnen aan het einde van de lijst meer ruimtes worden toegevoegd.

4. **In geheugen opslaan**

5. Kiezen:

- **Familie aanduiden**
- **Gereed**

6. Nadat u de familie in de app heeft aangemaakt, tikt u opnieuw op **Gezinsbeheer**.



(iOS)

7. Tik op de familienaam.



(iOS)

Wijzig indien nodig de naam en de locatie van de familie.

Ruimtebeheer: Wijs uw **smart Home**-apparaten indien nodig aan andere ruimtes toe of verwijder bepaalde ruimtes van de lijst.

- Tik de naam van de ruimte aan.

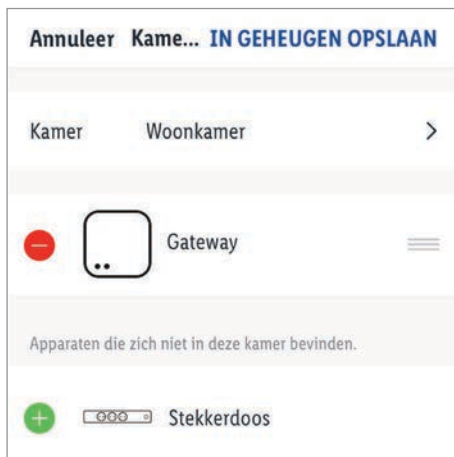

(iOS)

- Bovenin worden de **smart Home**-apparaten getoond die daarvoor al aan de ruimte waren toegewezen.
- Onderin worden de **smart Home**-apparaten getoond die niet aan de gekozen ruimte zijn toegewezen.
- Apparaat uit een ruimte verwijderen: Tik op **-** en daarna op **Wissen**.
- Apparaat aan ruimte toewijzen: Tik op **+**.
- Weergavevolgorde wijzigen: Tik op **≡**. Gelijktijdig het apparaat naar de gewenste positie op de lijst slepen.
- Tik op **In geheugen opslaan**.
- **Ruimte toevoegen**: Naam van de ruimte invoeren en daarna tikken op **In geheugen opslaan**.
- Ruimte uit lijst verwijderen: **≡** aantikken (rechtsboven). Tik op **-** en daarna op **Wissen**. Tik op **Gereed**.

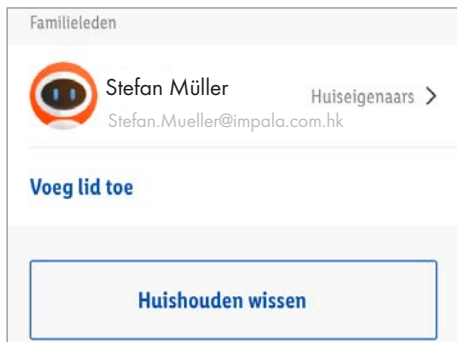

(iOS)

Lid toevoegen : Naam, land/regio en e-mailadres invoeren, familierol toewijzen (administrator of gewoon lid) en tik daarna op **In geheugen opslaan**.

- ① Het nieuwe lid moet zich daarvoor al bij **Lidl Home** geregistreerd hebben.

Tik op een familielid om de naam te veranderen, om administratorrechten toe te kennen/te ontnemen of om dit lid uit de gebruikersgroep te verwijderen.

Familie wissen : Familie uit de app verwijderen.

- 8. **Familie toevoegen** : Andere families aan de app toevoegen.

- Tabblad **Ik** :

Berichtencentrum :



(iOS)

Tabblad :

Kennisgeving in het geval dat één van uw **smart Home**-apparaten een alarm heeft afgegeven (bijvoorbeeld de bewegingssensor is geactiveerd).

Tabblad :

Mededelingen over activiteiten van de familieleden.

Tabblad :

Algemene mededelingen, bijvoorbeeld als een mobiel apparaat zich aanmeldt bij uw gebruikersaccount.

Tabblad :

Schakel alle kennisgevingen of bepaalde soorten kennisgevingen in/uit.

Leg bepaalde tijdsegmenten vast waarin u geen alarm van apparaten wilt ontvangen.

- Tabblad **Ik** :

Hulpcentrum :

Hulp en feedback (Feedback = terugmelding)

Tabblad **Meestgevraagde** :

Specifieke tips voor het oplossen van problemen voor individuele **smart Home**-apparaten.

Tabblad **FAQ** :

Frequently Asked Questions = vaak gestelde vragen.

- Tabblad  **Ik** :

 **Instellingen** :



(iOS)

Geluiden en kennisgevingen activeren/deactiveren, software-informatie ophalen, netwerkdiagnose starten, de cache leegmaken en uzelf bij de app afmelden.

- Tabblad  **Ik** :

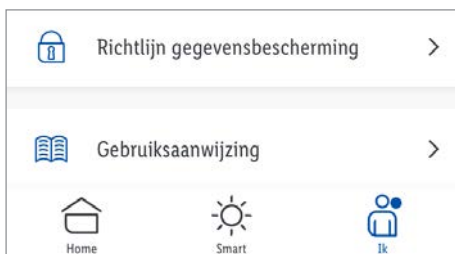

(iOS)

Richtlijn gegevensbescherming :

Onze volledige richtlijn gegevensbescherming is hier verkrijgbaar.

- Tabblad  **Ik** :

Gebruiksaanwijzing :

- Tabblad  **Thuis** :

Nadat u een familie (gebruikersgroep) hebt gecreëerd, verschijnt de volgende informatie:



(iOS + Android)

Tik op het weersymbool om extra weergegevens te laten zien. Wijzig indien nodig de temperatuureenheid, de luchtdruk en de windsnelheid.



- Lijst- of rasterweergave kiezen.
- Weergavevolgorde van de **smart Home**-apparaten wijzigen.
- Ruimtes beheren.

- ① **TIP:** De app moet toestemming geven de locatie van het apparaat af te roepen.

● **Aantikken voor uitvoeren/ automatisering**

De app biedt de mogelijkheid om het product te bundelen met andere **smart Home**-apparaten en automatische handelingen in door de gebruiker gedefinieerde scenario's.

Tabblad  **Smart**:

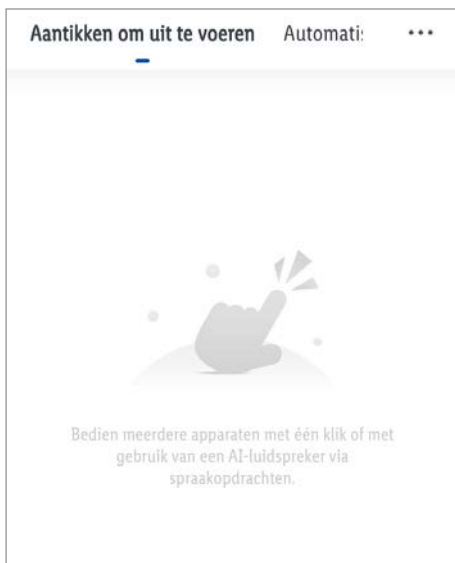

(iOS)

● **Aantikken om uit te voeren**

- ① Bestuur meerdere **smart Home**-apparaten met één klik of met een Smart-luidspreker via spraakopdrachten.

Instellingen

■ Tabblad **Uitvoeren**:

1. Tik op .

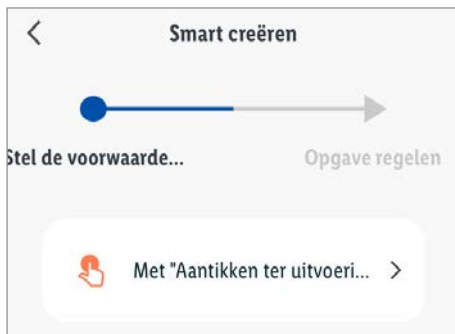

(iOS)

2. Tik op **Tik om de taak uit te voeren**.

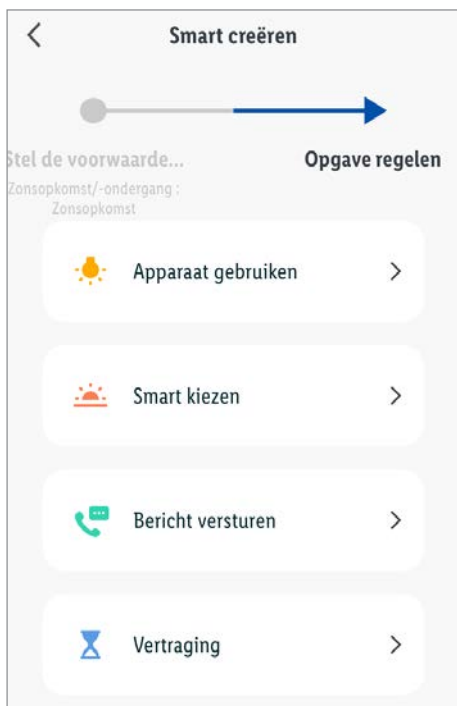

(iOS)

- ① Stel de vertraging in voordat u de functie(s) van het apparaat vastlegt. De vertraging mag niet de laatste invoer in de takenlijst zijn. Indien de functie(s) van het apparaat direct na het aanklikken moet(en) worden uitgevoerd, sla dan het menupunt **Vertraging** over.

Vertraging :

- Optioneel. Uren, minuten en seconden instellen om de daarna gekozen functies na het aanklikken na een vertraging uit te voeren.
- **Verder**
- **Taak** +

Bedien het apparaat :

- **smart Home**-apparaat kiezen.
- Functie kiezen en instellen.
- **In geheugen opslaan**
- **Verder**
- **Taak** +
- Nog meer apparaten kiezen en hun functies instellen.

Kies Smart :

- **Automatisering activeren of deactiveren :**

Automatische handeling kiezen (alleen beschikbaar als eerder een automatische handeling gecreëerd is, zie "Automatisering").

3. Tik op **Name**.
 - Optioneel: Namen bewerken (bijvoorbeeld lampen en stopcontacten AAN).
 - **In geheugen opslaan**
4. Tik op **Stijl**.
 - Optioneel. Kleur, symbool en afbeelding kiezen.
5. **Op de startpagina tonen :**
 - : Het scenario wordt onder het tabblad **Thuis** getoond.
 - : Het scenario wordt niet onder het tabblad **Thuis** getoond.
6. **In geheugen opslaan**

Aantikken om uit te voeren

- Tabblad  **Smart** :

Tabblad **Uitvoeren** :



(iOS)

1. Tik op scenario.

2. **OK**

- Tabblad  **Thuis** :



(iOS)

1. Tik op scenario.

2. **OK**

Bewerken/wissen

- Tabblad  **Smart** :

Tabblad **Uitvoeren** :

1. Tik op **...** in de knop van het scenario.
2. **Bewerken** : Tik op de taak, naam of stijl en wijzigingen uitvoeren.

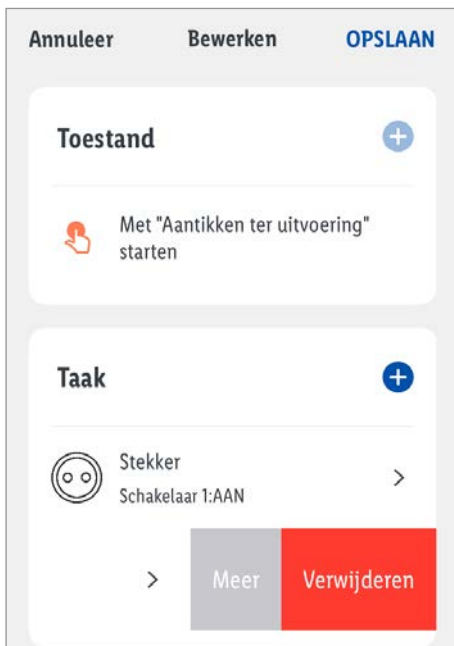

(iOS)

3. Weergavevolgorde wijzigen:

- Taak naar links vegen.

- **Meer**

- Tik op . Gelijktijdig de taak naar de gewenste positie in de lijst slepen.

- **Gereed**

- **In geheugen opslaan**

4. Een enkele taak wissen:

- Handeling naar links vegen.
- **Wissen**
- **In geheugen opslaan**

5. Compleet scenario wissen:

- **Wissen**
(onderste beeldschermrand)
- **OK**

Scènebeheer

■ Tabblad  **Smart** :

Tabblad **Uitvoeren** :

1. Tik op **...** (onder **+**).
2. Tik op  **Scènebeheer** .



(iOS)

3. Weergavevolgorde wijzigen:

Tik op . Gelijktijdig het scenario naar de gewenste positie in de lijst slepen.

4. Scenario wissen:

- Tik op  en daarna op **Wissen** .
- **OK**
- **Gereed**

● Automatisering

1. **smart Home**-apparaten onder bepaalde voorwaarden bepaalde handelingen op bepaalde tijden gedurende de dag laten uitvoeren.

Instellingen

■ Tabblad **Automatisering** :

1. Tik op **+**.

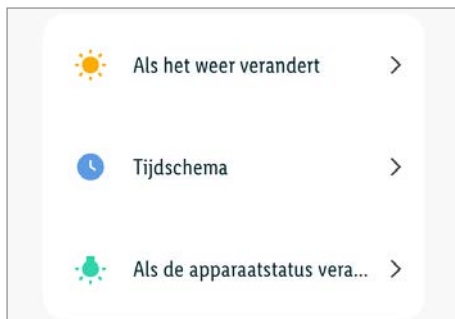

(iOS)

1. Stel de voorwaarden in voordat u handelingen (taken) instelt die het product moet uitvoeren.

Voorwaarden kunnen dan later toegevoegd worden als daarvoor reeds een voorwaarde ingesteld is.

Als u geen voorwaarde instelt maar in plaats daarvan op **Tik om de taak uit te voeren** tikt, wordt de handeling (Taak) onder het tabblad **Uitvoeren** als scenario opgeslagen. In dit geval kan de handeling (taak) alleen handmatig door erop te klikken geactiveerd worden (zie "Aantikken om uit te voeren").

2. Voorwaarden toevoegen

Als het weer verandert

- **Temperatuur**

Optioneel: Locatie kiezen.

Kiezen:

- **kleinerdan**

- **gelijk aan**

- **groterdan**

Temperatuur instellen.

Verder

- **Vochtigheid**

Optioneel: Locatie kiezen.

Kiezen:

- **Droog**

(0 tot 40 %)

- **Comfortabel**

(40 tot 70 %)

- **Vocht**

(70 tot 100 %)

- **Verder**

- **Weer**

Optioneel: Locatie kiezen.

Kiezen:

- **Zonnig**

- **Bewolkt**

- **Regen**

- **Sneeuw**

- **Mist**

Verder

- **Zonsopkomst/ zonsondergang**

Optioneel: Locatie kiezen.

Kiezen:

- **Zonsopkomst**

- **Zonsondergang**

- **Verder**

- **Windsnelheid**

Optioneel: Locatie kiezen.

Kiezen:

- **kleinerdan**

- **gelijk aan**

- **groterdan**

Windsnelheid instellen.

Verder

- **Tijdschema**

- **Herhalen :**

Dag(en) van de week kiezen.

- **<**

- Uitvoeringstijd instellen.

- **Verder**

Als de apparaatstatus verandert

- **smart Home**-apparaat kiezen.

- Functie kiezen.

3. Handeling (taak) toevoegen

- ① Stel de vertraging in voordat u de functie(s) van het apparaat vastlegt. De vertraging mag niet de laatste invoer in de takenlijst zijn. Indien de functie(s) van het apparaat direct na het aanklikken moet(en) worden uitgevoerd, sla dan het menupunt **Vertraging** over.

Vertraging :

- Optioneel. Uren, minuten en seconden instellen om de daarna gekozen functies, nadat aan de voorwaarden is voldaan, na een vertraging uit te voeren.

Verder

Bedien het apparaat :

- **smart Home**-apparaat kiezen.

- Functie kiezen en instellen.

- **In geheugen opslaan**

- **Verder**



(iOS)

Kies Smart :

- Scenario uitvoeren :

Scenario kiezen (alleen beschikbaar als eerder een scenario is gecreëerd, zie "Uitvoeren").

Verder

- Automatisering activeren of deactiveren :

Automatische handeling kiezen (alleen beschikbaar als eerder een automatische handeling gecreëerd is).

Verder

Bericht versturen :

- Kennisgevingsmethode kiezen.

Verder

4. Voorwaarden (toestanden) of taken toevoegen:

Toestand +

- zie "Voorwaarden toevoegen"

Taak +

- zie "Handeling (taak) toevoegen"

5. Onder **Toestand** het soort voorwaarde kiezen:



(iOS)

- **Aan alle voorwaarden is voldaan**

- **Aan één voorwaarde is voldaan**

6. Tik op **Name**.

- Optioneel. Namen bewerken.

- **In geheugen opslaan**

7. Tik op **Stijl**.

- Optioneel. Kleur en afbeelding kiezen.

8. Tik op **Geldigheid tijdsegmentopties**.

- Locatie kiezen.

OK

- Kiezen:

De gehele dag

Dag

Nacht

Aanpassen

(Start en einde vastleggen en met **OK** bevestigen)

- **Herhalen** :
Dag(en) van de week kiezen.

- **<**
- **Verder**

9. **In geheugen opslaan**

10. Kiezen of de net gecreëerde automatische handeling direct moet worden geactiveerd of voorlopig nog gedeactiveerd moet blijven.

- Geactiveerd: **Ja**
- Gedeactiveerd: **Nee**



Activeren/deactiveren

- Tabblad  **Smart** :

Tabblad **Automatisering** :



(iOS)

-  : geactiveerd
-  : gedeactiveerd

Bewerken/wissen

- Tabblad  **Smart** :

Tabblad **Automatisering** :

1. Tik op **...** in de knop van de automatische handeling.
2. **Bewerken** : Tik op het toestand, taak, naam, stijl of geldigheid tijdsegment en wijzigingen uitvoeren.

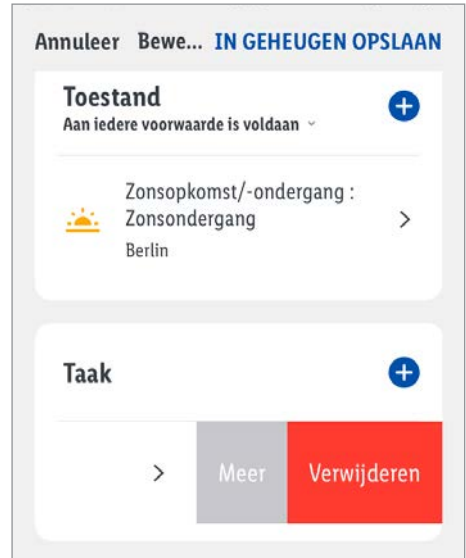

(iOS)

3. Enkele voorwaarde of taak wissen:
 - Voorwaarde of taak naar links vegen.
 - **Wissen**
 - **In geheugen opslaan**

4. Weergavevolgorde wijzigen (alleen taken):

- Taak naar links vegen.
- **Meer**
- Tik op ☰. Gelijktijdig de taak naar de gewenste positie in de lijst slepen.
- **Gereed**
- **In geheugen opslaan**

5. Complete automatische handeling wissen:

- **Wissen** (onderste beeldschermrand)
- **OK**

Automatiseringsbeheer

- Tabblad **Smart**:

Tabblad **Automatisering**:

1. Tik op **...** (onder **+**).
2. Tik op **≡** **Scènebeheer**.



(iOS)

3. Weergavevolgorde wijzigen:

Tik op ☰. Gelijktijdig de automatische handeling naar de gewenste positie in de lijst slepen.

4. Automatische handeling wissen:

- Tik op en daarna op **Wissen**.
- **OK**
- **Gereed**

● Voorbeeld voor de automatiseringsinstellingen

1. De verlichting gaat aan wanneer een persoon het bereik betreedt (beweging herkend).

De verlichting gaat automatisch uit wanneer de persoon het bereik verlaat (geen beweging meer herkend). Om te verzekeren dat de persoon het gebied verlaat met voldoende verlichting, blijft de verlichting na de laatste herkende beweging nog ongeveer 1 minuut ingeschakeld.

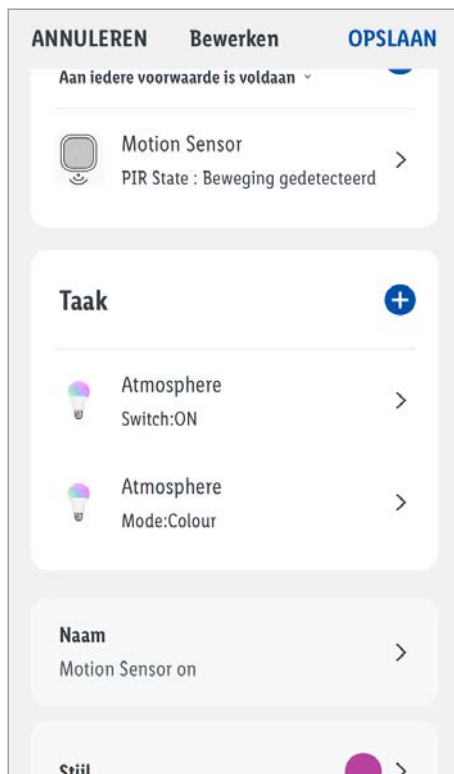

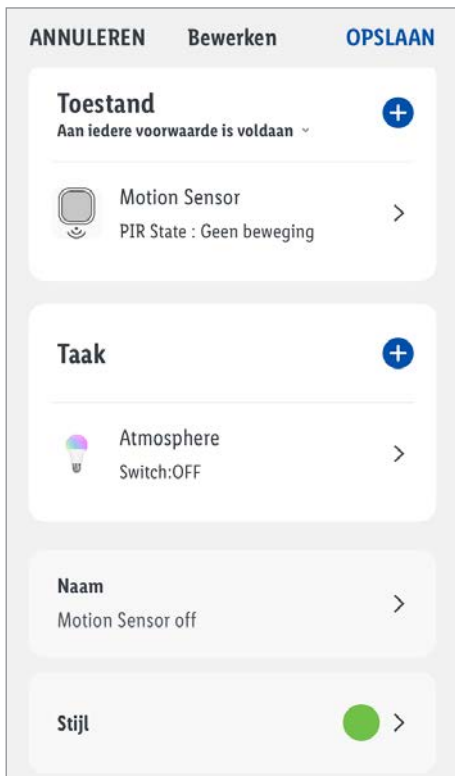

- De verlichting gaat aan wanneer een persoon door het detectiebereik beweegt (beweging herkend).

De verlichting blijft aan gedurende ongeveer 5 minuten na de laatste herkende beweging en wordt dan automatisch uitgeschakeld.

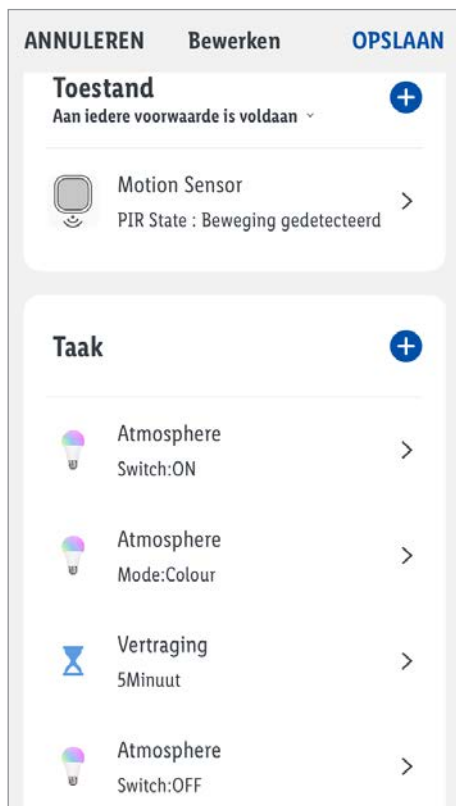

- Bewegingssensor vereist (Afzonderlijk verkrijgbaar: Bezoek de Lidl-website voor meer informatie)

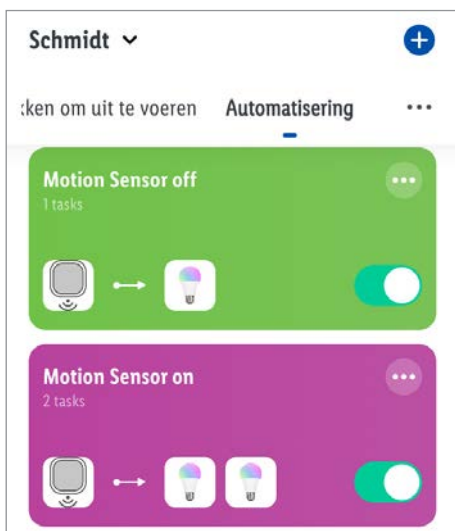

● Gateway handmatig opnieuw instellen (Reset)

Hulpmiddelen:  24

1. **RESET**  ≥ 5 sec ingedrukt houden.
 2. **Status**  brandt constant = opnieuw instellen voltooid.
-  Deze functie stelt alleen die gegevens opnieuw in die lokaal in het product zijn opgeslagen. Indien u de cloud-opslag ook opnieuw in wilt stellen, voer dan een reset uit met behulp van de app (zie "Uitgebreide functies", **Koppel los en wis alle gegevens**).

● Synchroniseren met de Apple Homekit



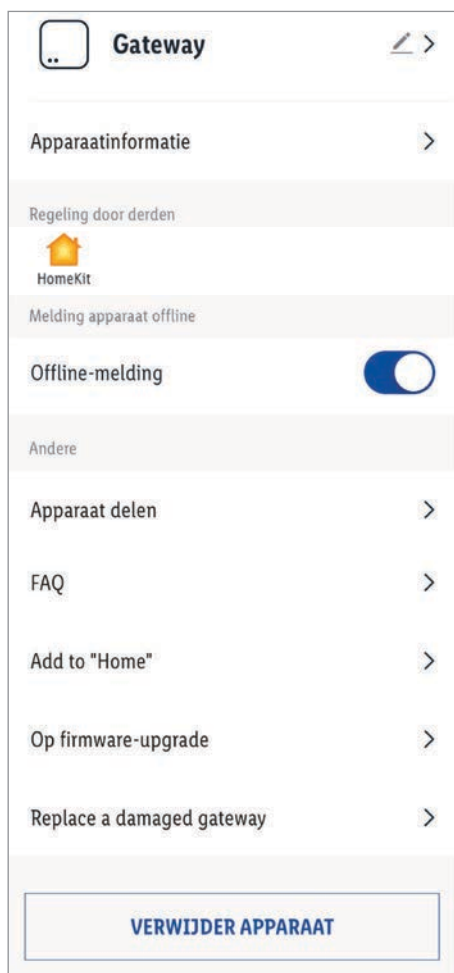



- Als het product en het mobiele apparaat met hetzelfde netwerk zijn verbonden, kunt u het product toevoegen aan de app Apple Home en daar sturen. Alleen apparaten die HomeKit ondersteunen, bieden deze mogelijkheid.
- Tik voor verdere informatie over het werken met de HomeKit op  onder **Besturing door derden**. Volg de aanwijzingen in de app op.





i TIPS:

- Om deze voor HomeKit geschikte accessoires te ondersteunen, bevelen wij gebruik aan van de nieuwste iOS of iPadOS aan.
- De Apple HomeKit biedt een eenvoudige, veilige mogelijkheid om voor HomeKit geschikte accessoires met behulp van de app AppleHome of Siri op uw iPhone, iPad, Apple Watch, HomePod of Mac te besturen. Nadat u uw Gateway en andere accessoires heeft geïnstalleerd, organiseert u deze met de app AppleHome in een paar eenvoudige stappen. U kunt zelfs u eigen gebruikergedefinieerde scenario's opstellen om uw apparaten thuis te besturen. U kunt bijvoorbeeld een scenario opstellen, waarmee u door een simpel aantikken of een bevel aan Siri, het licht uitgeschakeld, de deur vergrendeld, de garagedeur gesloten en de thermostaat ingesteld wordt.

● LED-signalen

LED	Betekenis
Status 14	 Het product is nog niet geactiveerd.
	 Er wordt een gebruikersaccount voor de app aan het product toegevoegd. Het product wordt niet van stroom voorzien.
	 Het product werd teruggezet naar de fabrieksinstellingen.
	 Het product is na opnieuw ingesteld te zijn gereed voor koppeling.
LAN 15	 De netwerkkabel 20 is aangesloten
	 De netwerkkabel 20 is niet aangesloten. Het product wordt niet van stroom voorzien.
	 Gegevens worden overgedragen.

Verklaring van de symbolen

	LED uit		LED aan		LED knippert
---	---------	--	---------	--	--------------

● **Optioneel- Installatie aan een muur (Gateway)**

⚠ WAARSCHUWING! Kans op elektrische schokken! Let erop dat u geen gaten in buizen of leidingen onder het bevestigingsoppervlak boort. Gebruik een spannings-/metaaldetector.

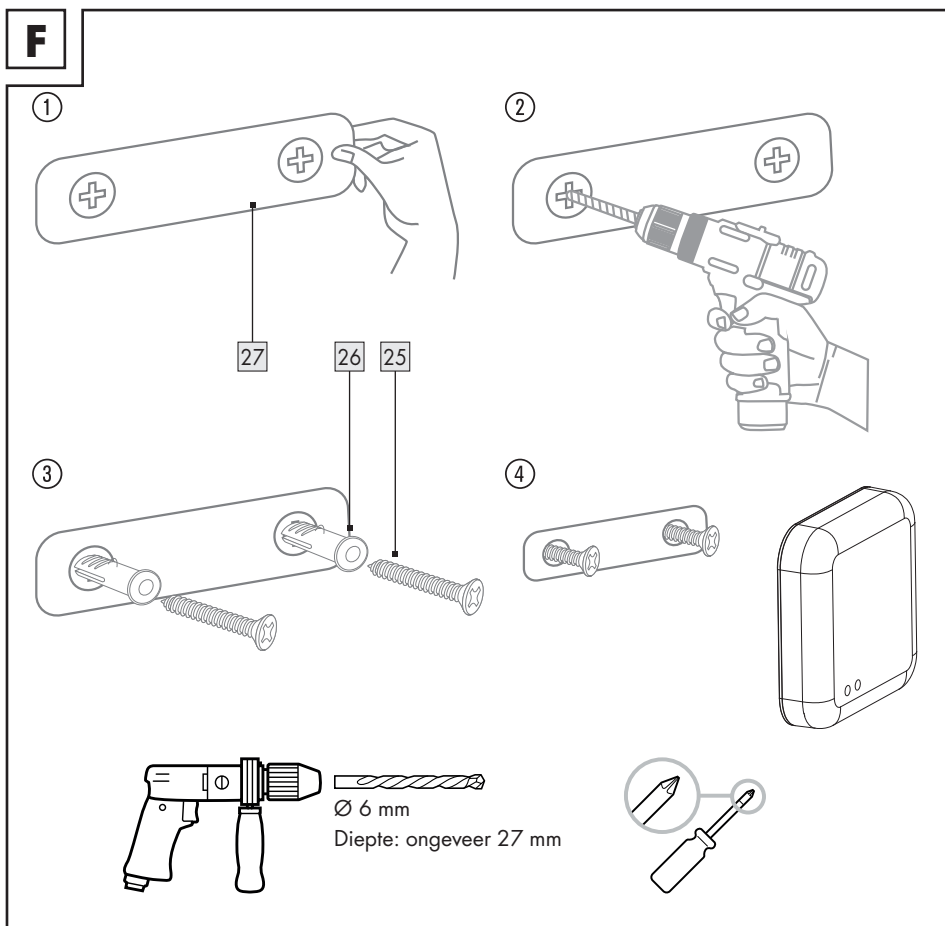

- Verwijder de beschermfolie van het plakband aan de achterkant van de montagesjabloon **27**.
- Plak de montagesjabloon **27** op de gewenste plaats vast.
- Boor 2 gaten op de aangegeven plaatsen.
- Steek de pluggen **26** in de gaten en draai de schroeven **25** erin.
- Hang de Gateway aan de schroeven op.

● Probleemoplossing

Probleem	Oorzaak	Oplossing
Gateway niet bestuurbaar.	Geen netwerkverbinding.	→ Tabblad  Ik → Hulpcentrum → Voer uw vraag in het zoekveld om te zoeken naar een antwoord op uw probleem. of: Netwerkkabel  controleren.
	Mobiele apparaat en Gateway niet in hetzelfde WLAN-netwerk.	Zorg ervoor dat het mobiele apparaat en de Gateway deel uitmaken van hetzelfde WLAN-netwerk.
App-functies niet zoals aangegeven in deze handleiding.	Oudere softwareversies kunnen de oorzaak zijn van de functiebeperkingen. Nieuwere softwareversies kunnen verbeteringen brengen.	Bezoek het app-hulpcentrum: → Tabblad  Ik → Hulpcentrum
Subapparaat kan niet worden geïnstalleerd.	Subapparaat wordt niet automatisch door de Gateway herkend. De software van uw mobiele apparaat is van een oudere versie dan hier beschreven.	Gebruiksaanwijzing van het subapparaat lezen. In het Home-Screen drukken op  en het subapparaat uit de lijst kiezen (het subapparaat moet in bepaalde omstandigheden eerst opnieuw ingesteld worden op de fabrieksinstellingen). Het subapparaat installeren met een mobiel apparaat dat beschikt over een nieuwere softwareversie.
Componenten van het mobiele apparaat niet bestuurbaar.	Componenten niet door het mobiele apparaat vrijgegeven.	Aan de Gateway toestaan in de instellingen van het mobiele apparaat toegang te hebben tot de microfoon, camera en andere diensten.
Firmware-Update mislukt.	Netwerk overbelast.	Firmware-Update herstarten.  Alleen Android: Tik op Op updates controleren om de app en de firmware actueel te houden.  Als er Geen updates getoond wordt, heeft u de meest recente versies van de app en de firmware.

Probleem	Oorzaak	Oplossing
Subapparaat niet bestuurbaar.	Afstand tussen de Gateway en het subapparaat te groot.	Afstand tussen de Gateway en het subapparaat verkleinen.
	Muren of belemmeringen tussen de Gateway en het subapparaat.	Subapparaat activeren/inschakelen/uitzetten.
	Batterij(en) van het subapparaat leeg.	Batterij(en) vervangen.
	Subapparaat niet aangesloten op het elektriciteitsnet.	Subapparaat aansluiten op een stopcontact.
	Apparaat offline: Subapparaat uitgeschakeld.	Subapparaat inschakelen.

● Begrippenlijst

Ethernet	De meest gebruikelijke toegangswijze tot een lokaal netwerk (LAN). IEEE-standaard: 802.3
IoT	"Internet of Things" (Internet der Dingen) is een verzamelbegrip voor die technologieën, die het mogelijk maken materiële en virtuele voorwerpen te netwerken en ze door informatie- en communicatietechnieken te laten samenwerken.
LAN	Local Area Network (lokaal netwerk)
LED	Lichtdiode. Een halfgeleidercomponent, die wanneer er spanning op staat, licht uitstraalt.
RJ45	Registered Jack (gestandaardiseerde bus). Verbindingen van het type RJ45 worden in ethernetapparaten gebruikt.
Wi-Fi	Technologie voor draadloze lokale netwerken. IEEE-standaard: 802.11
ZigBee	Het communicatieprotocol ZigBee is bestemd voor toepassingen met draadloze gegevensoverdracht met gering bereik en lage overdrachtssnelheden (voorbeeld: Huisautomatisering). IEEE-standaard: 802.15.4

RGB-lampen/afstandsbediening installeren en gebruiken

● Ingebruikname (afstandsbediening)

- Verwijder vóór het eerste gebruik de isolatiestroken uit het batterijvak **11**.

● Optioneel- Muurhouder installeren (afstandsbediening)

- ① Er zijn 2 mogelijkheden om de muurhouder **5** en de afstandsbediening **2** te monteren.

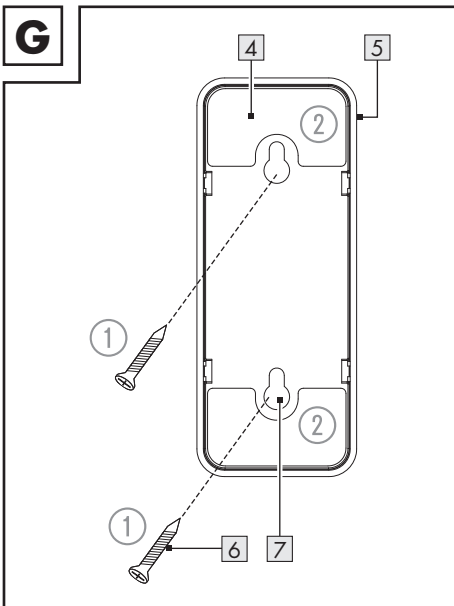

● Met schroeven

(Afb. G ①)

⚠ WAARSCHUWING! Kans op elektrische schokken! Let erop dat u geen gaten boort in buizen of leidingen die zich onder het bevestigingsoppervlak bevinden. Gebruik een spannings-/metaaldetector.

1. Gebruik de montagesjabloon **13** om de positie van de boorgaten aan te geven.
2. Markeer de positie van de 2 boorgaten op de muur.
3. Boor de gaten.
Ø: ongeveer 5 mm
Diepte: ongeveer 24 mm
4. Steek de pluggen **6** in de boorgaten. Gebruik indien nodig een hamer.
5. Draai de schroeven **6** in de pluggen **6**.
6. Hang de muurhouder **5** op aan de schroeven **6**.

● Met plakband

(Afb. G ②)

① Het montageoppervlak moet schoon, droog en vetvrij zijn. Anders kan de hechtcracht van het dubbelzijdige plakband **4** beperkt zijn.

1. Verwijder de beschermfolie van het plakband **4**.
2. Breng het plakband **4** aan op de achterkant van de muurhouder **5**.
3. Verwijder de beschermfolie van de andere kant van het plakband **4**.
4. Breng de muurhouder **5** aan op de gewenste plaats.

● RGB-lampen en mobiel apparaat koppelen

Vorbereiding

1. Lichtschakelaar uit.
2. Draai de RGB-lampen **1** in de lampfittingen.
3. Lichtschakelaar aan.
De RGB-lampen **1** flikkeren langzaam.
4. Gereed om te koppelen.
5. Open de app **Lidl Home**.

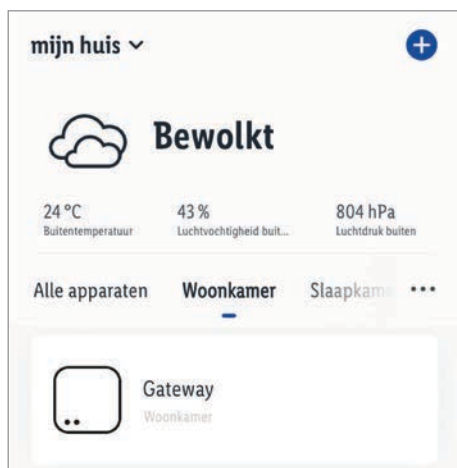

6. Tabblad **Thuis** :

Tik op **+** (Meer apparaten toevoegen).

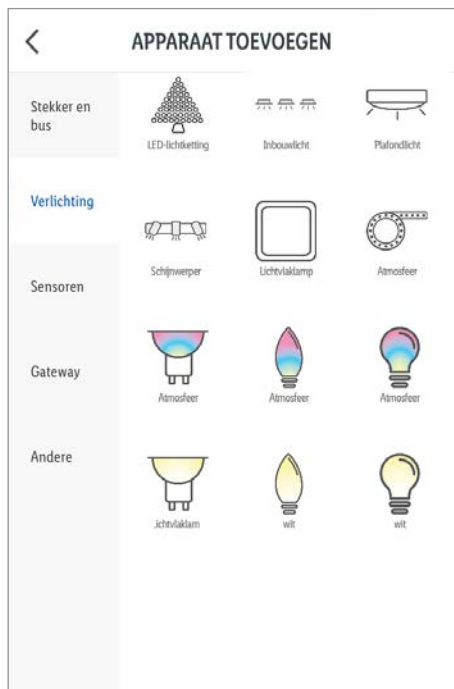

7. Categorie kiezen:

Belichting

8. Kiezen: RGB-lamp

- iOS:

Atmosfeer

- Android:

Atmosfeer

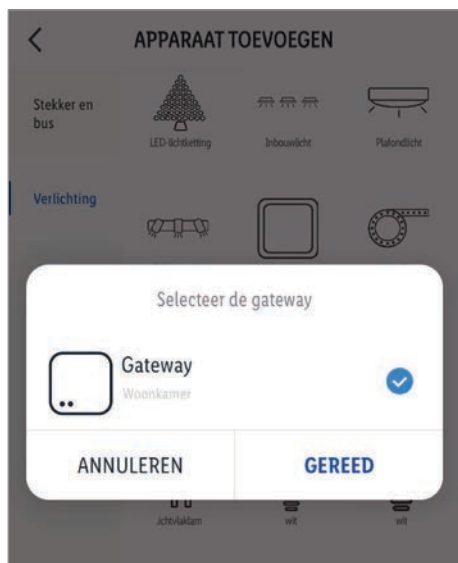

9. Gateway kiezen.

❗ Alleen noodzakelijk indien u 2 of meer Gateways bezit.

10. Volg de aanwijzingen in de app op.

11. De verbinding wordt tot stand gebracht.

12. Product benoemen: Tik op en voer de naam in.

13. Tik op een ruimte om de locatie van het product vast te leggen (de gekozen ruimte wordt in grijs weergegeven).

❗ Als er meer dan één product aangesloten mocht zijn: U kunt het product hernoemen en de locatie hiervan definiëren.

14. Tik op **Gereed**.

15. Koppeling voltooid.

16. Wisselen naar startscherm:

Tik op .

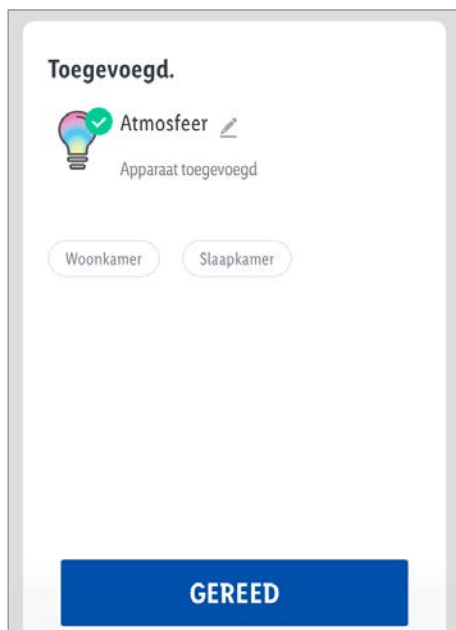

● **Productgroep creëren**

1. Open de app **Lidl Home**.

2. Tabblad **Thuis** :

Tik op één van de verbonden LED-lampen.

3. Tik op (rechtsboven).

4. Tik op **Groep creëren**.



5. Apparaten kiezen.

6. Tik op **Beverstigen**.

7. Groepsnaam invoeren.

8. Tik op **In geheugen opslaan**.

● Productgroep verwijderen

1. Open de app **Lidl Home**.
2. Tabblad  **Thuis**:
Tik op de te verwijderen groep.
3. Tik op  (rechtsboven).
4. Tik op **Groep ontbinden**.
5. Tik op **Bevestigen**.

● Afstandsbediening en mobiel apparaat koppelen

1. Draai de schroef los en verwijder het batterijvakdeksel . Trek de beschermstroken uit het batterijvak . Zet het batterijvakdeksel weer terug en maak het met de schroef weer vast.
2. Gereed om te koppelen.
3. Open de app **Lidl Home**.

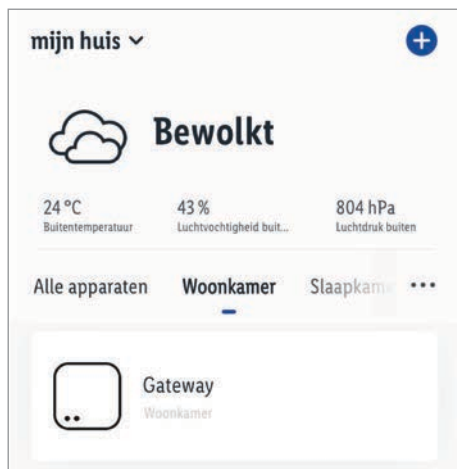

4. Tabblad  **Thuis**:

Tik op  (Meer apparaten toevoegen).



5. Categorie kiezen:

Overig

6. Kiezen: Afstandsbediening

- iOS:

Afstandsbediening

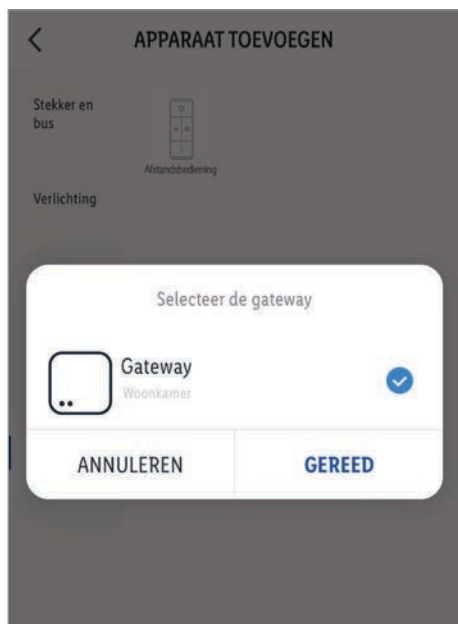

- Android:

Afstandsbediening

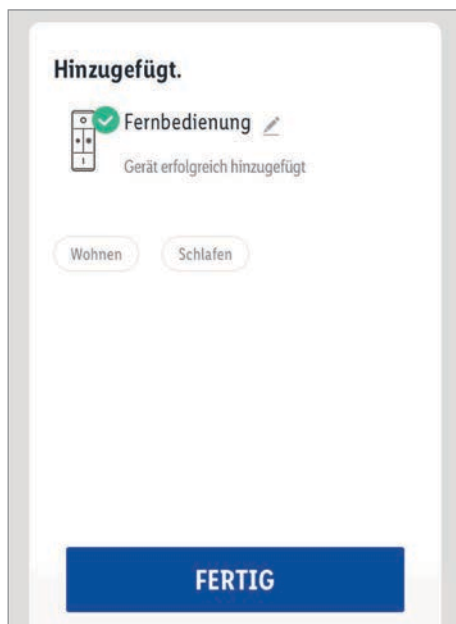

7. Gateway kiezen.
- ① Alleen noodzakelijk indien u 2 of meer Gateways bezit.
8. Volg de aanwijzingen in de app op.
9. Verbinding tot stand gebracht.



10. Product benoemen: Tik op  en voer de naam in.
11. Tik op een ruimte om de locatie van het product vast te leggen (de gekozen ruimte wordt in grijs weergegeven).
12. Tik op **Gereed**.
13. Koppeling voltooid.
14. Wisselen naar startscherm:
Tik op .

● RGB-lamp/afstandsbediening van het mobiele apparaat ontkoppelen

1. Open de app **Lidl Home**.

2. Tabblad  **Thuis**:

Kiezen:

- **ZigBee Gateway**

- **Atmosfeer**

of

- **Afstandsbediening**

3. Tik op .

4. Tik op **Apparaat verwijderen**.

Kiezen:

- **Loskoppelen**

of

- **Koppel los en wis alle gegevens**

(→ "Uitgebreide functies").

5. Tik op **Bevestigen**.

● In-/uitschakelen



1. Tik op .

● Instellingen

● Kleurtemperatuur/lichtsterkte (wit)

Tabblad **Wit**:

1. Pas de waarde met de 2 schuifregelaars aan.

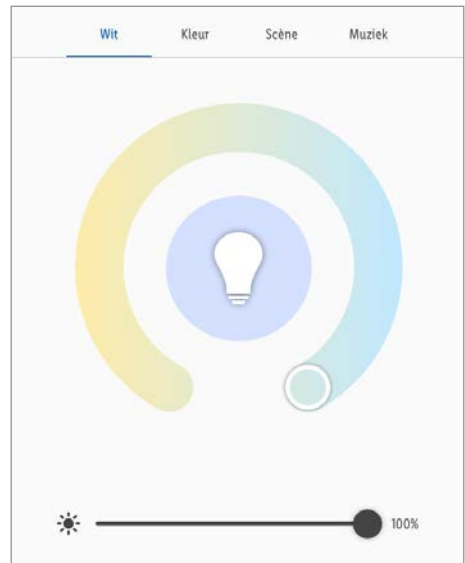

: Kleurtemperatuur (warm wit tot koel wit)

: Lichtsterkte (1 tot 100 %)

● Kleurinstellingen

Tabblad **Kleur**:

1. Pas de waarde met de 3 schuifregelaars aan.

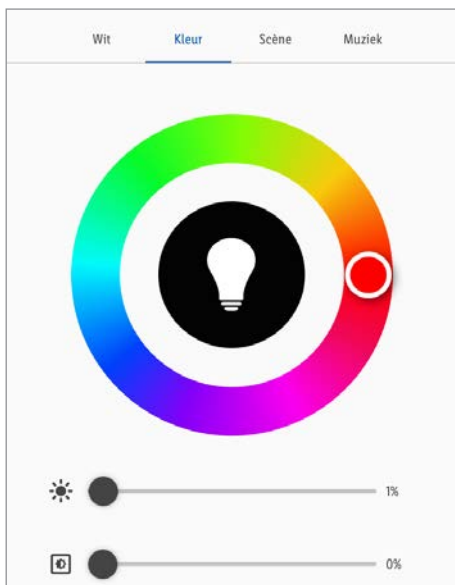

: Tint

: Lichtsterkte (1 tot 100 %)





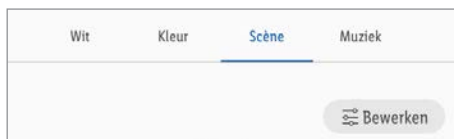

: Kleurcontrast (0 tot 100 %)

● Lichtscenario's

Tabblad **Scène** :

1. Kies één van de vooraf ingestelde lichtscenario's:

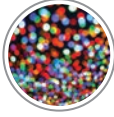

Naam	Lichtsterkte	Instelling		Kleur
		Temp.		
 Nacht	laag	warm	-	
 Lezen	hoog	neutraal wit	-	
 Werken	hoog	koel	-	
 Vrije tijd	gemiddeld	neutraal wit	-	
 Zacht	hoog	-	groen	
 Bont	hoog	-	kleurwisselend	
 Prachtig	hoog	-	kleurwisselend	

Lichtscenario's aanpassen

1. Tik op een van de scènelogo's.
bijvoorbeeld: 
2. Tik op **Bewerken**.
3. Tik op de standaardfoto om deze door een andere te vervangen.

Kiezen:

- **Foto maken**
(foto maken)
 - **Uit register kiezen**
(uit fotoarchief kiezen)
of
 - **Afbreken**
(foto vervangen afbreken)
- i** Toestemming voor toegang tot de app op de camera en fotoarchief is vereist.
4. **Scènaam**: Lichtscenario benoemen.
 5. Tabblad **Scènekleur**:

Tik op  en stel de waarde met de schuifregelaar in.

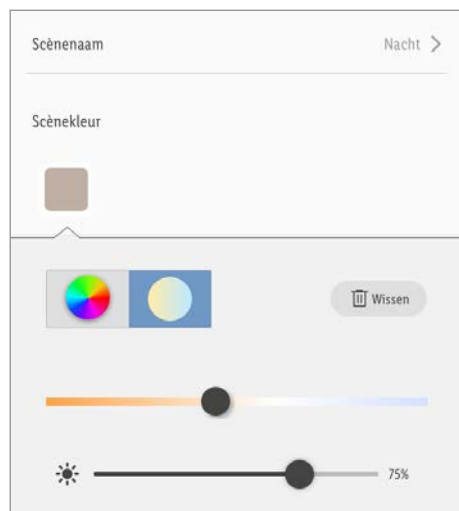

 : Bont licht

 : Wit licht

 : Lichtsterkte

 : Kleurcontrast (bont licht)

6. **Kleurknippermodus**: Knippermodus kiezen.

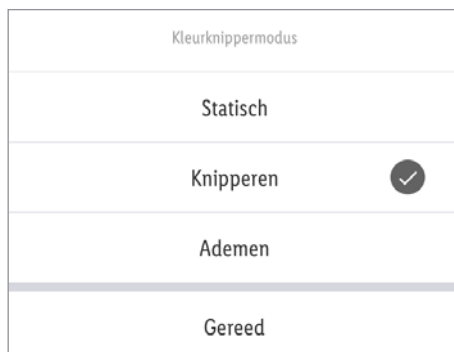

Statisch = Statisch licht

Knipperen = * Knipperlicht

Ademen = * Pulserend licht

Gereed = Keuze bevestigen



- * **Kleurknippersnelheid**: Knippersnelheid met schuifregelaar instellen.

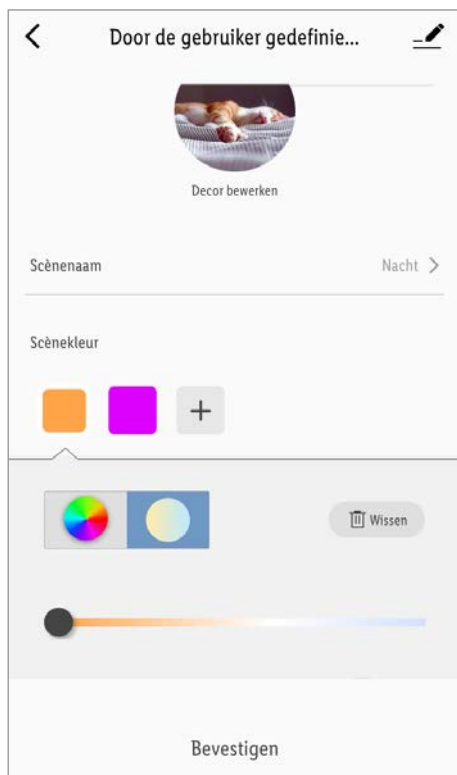

7. **Scènekleur** :

Verdere kleuren toevoegen:

Tik op **+**.

Kleuren wissen:

Tik op **Wissen**.

8. **Opnieuw instellen** : Instellingen van de gekozen lichtscenario's herstellen.

9. **Bevestigen** : Instellingen overnemen.

● **Muziek**

■ Tabblad **Muziek** :

1. Tik op **Muziek**. Instelling wordt geactiveerd.

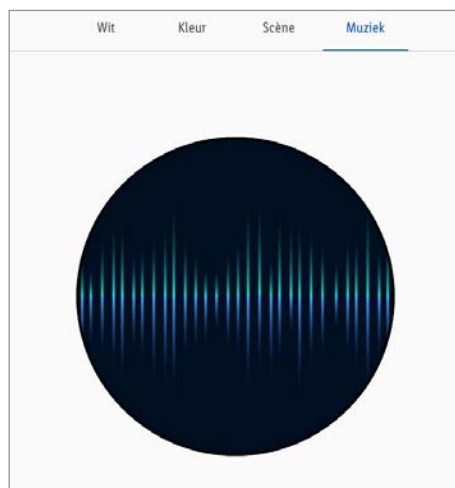

2. Het product wordt gesynchroniseerd met de omgevingsmuziek (met behulp van de microfoon van het mobiele apparaat).

3. Tint en lichtsterkte veranderen volgens het audiosignaal.

- ① Toestemming voor toegang van de app tot de microfoon is vereist.

● Tijdsinstellingen

● Countdown

- ① Product na afloop van een countdown automatisch in-/uitschakelen (deze functie is alleen beschikbaar voor een enkel product).



1. Tik op **Resterende tijd**.

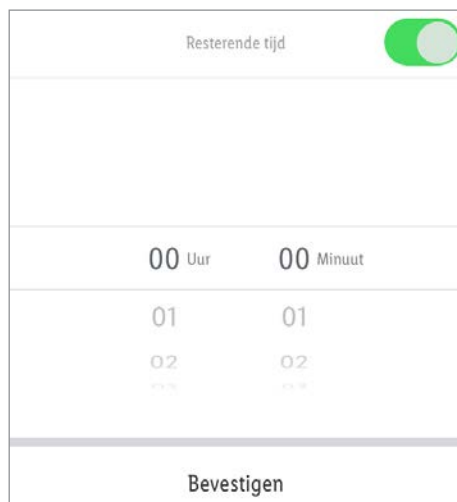

2. **Uur** (00 tot 11) en **Minuut** (00 tot 59) instellen.
3. Tik op **Bevestigen**.
4. De resterende tijd wordt linksonder weergegeven.
5. Countdown voortijdig beëindigen:
Tik op resterende tijd.
Tik op .
Countdown uitgezet.
Tik op **Bevestigen**.

● Tijdschema

- ① Het product automatisch in-/uitschakelen, afhankelijk van een door de gebruiker gedefinieerd tijdschema.



1. Tik op **Tijdschema**.

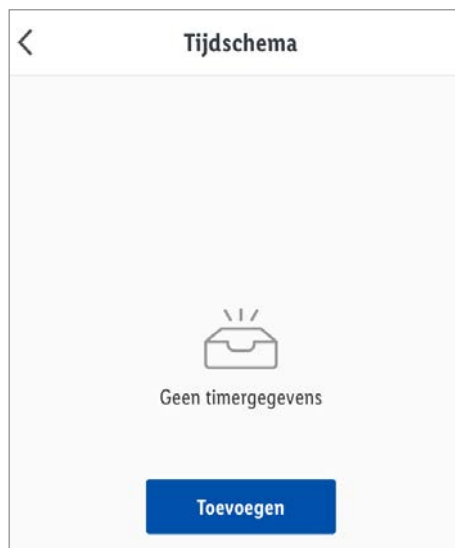

2. Tik op **Toevoegen**.

< Planning toe... IN GEHEUGEN OPSLAAN

14	28
15	29
16	30
17	31
18	32
19	33
20	34

Herhalen Eenmalig >

Gebruikersnaam >

Kennisgeving

Omschakelen AAN >

3. Tijd instellen.

4. Optioneel: Tik op **Herhalen**.

< Herhalen

Eenmalig laten draaien wanneer niets geselecteerd werd

Maandag ✓

Dinsdag ✓

Dag(en) van de week kiezen.

✓ = gekozen dagen van de week

Keuze annuleren: Tik opnieuw op dag van de week.

Keuze beëindigd: Tik op <.

5. Tik op **Tip**.

Uw aantekeningen voor dit tijdschema.

Tik op **In geheugen opslaan**.

6. **Kennisgeving**: Tik op om de functie te activeren.

7. Tik op **Omschakelen**.

Kiezen:

- **Aan**
of

- **Uit**

Keuze beëindigd:

- iOS:

Tik op <.

- Android:

Tik op **Gereed**.

8. Tik op **In geheugen opslaan**.

De handeling wordt toegevoegd aan het tijdschema.

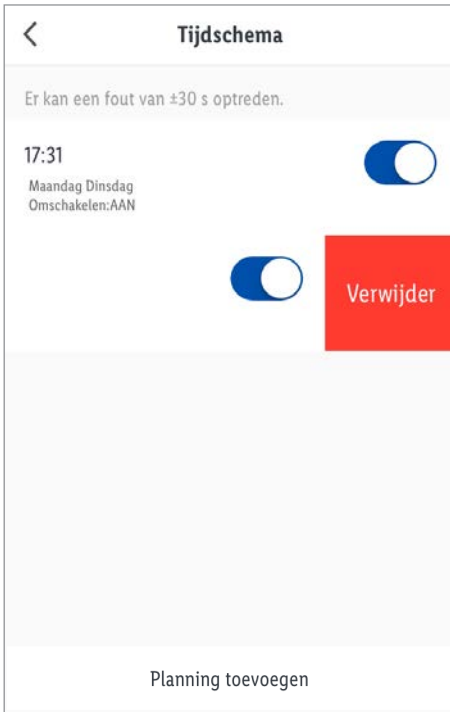

1. Handeling deactiveren: Tik op .
2. Handeling wissen:
 - iOS: Handeling naar links vegen.
 - Android: Tik en vasthouden.
 Tik op **Wissen**.
3. Naar behoefte verdere acties toevoegen.

● Uitgebreide functies

1. Tik op  (rechtsboven).

Kiezen:

- **Atmosfeer**
- **Afstandsbediening**



2. Tik op  >.

Kiezen:

- **Symbol** :
 - * **Foto maken**
 - of
 - * **Uit album kiezen**
- **Name** :
Product hernoemen.
- **Locatie** :
Product aan een ruimte toewijzen.
- *  Toestemming voor toegang tot de app op de camera en fotoarchief is vereist.

3. **Besturing door derden** :

Om besturing door derden in te stellen tikt u op het betreffende symbool en volgt u de aanwijzingen in de app op.

Google Assistant: Bestuur smart-apparaten met Google Home.

Voorbeeld: Ondersteunde bevelen voor een licht in de slaapkamer:

- Schakel het licht in/uit.
- Stel het licht in op een bepaalde lichtsterkte.
- Licht feller maken.

De lichtkleur instellen (deze opdracht is alleen beschikbaar voor van kleur wisselende lampen).

-  Google Assistant is niet beschikbaar in bepaalde talen en landen.

Volledige beschrijving van alle

uitgebreide functies: → Gateway en app installeren en gebruiken: Uitgebreide functies.

● **RGB-lamp/afstandsbediening handmatig opnieuw instellen (reset)**

● **RGB-lampen**

1. Lichtschakelaar 3x aan/uit.
2. Lichtschakelaar aan.

Lamp knippert langzaam = opnieuw instellen geslaagd.

● **Afstandsbediening**

1. Houd  **3** en  **9** 5 sec lang ingedrukt.
2. LED knippert = opnieuw instellen geslaagd.

-  Deze functie stelt alleen die gegevens opnieuw in die lokaal in het product zijn opgeslagen. Indien u de cloud-opslag ook opnieuw in wilt stellen, voer dan een reset uit met behulp van de app (zie "Uitgebreide functies", **Koppel los en wis alle gegevens**).

-  Indien het product tevoren met de afstandsbediening gekoppeld is (zonder Gateway/app):
Product ontkoppelen= zie "Ontkoppeling van afstandsbediening en lampen (zonder Gateway/app)".

● **Afstandsbediening**

● **Functies van de toetsen**

Toets	Functie	
	Aan	
	Kleurtemperatuur regelen:	
	 9	- warm wit
		- middelmatig warm wit
		- middelmatig koel wit
		- koel wit
	 3	Uit
	 10	Lichtsterkte verminderen
	 8	Lichtsterkte verhogen

● Koppeling afstandsbediening met RGB-lampen (zonder Gateway/app)

❗ TIPS:

- Indien u de RGB-lampen al eerder met de Gateway gekoppeld heeft, stel dan de RGB-lampen opnieuw op de fabrieksinstellingen in (zie "Handmatig opnieuw instellen (Reset)").
- U kunt met de afstandsbediening maximaal 30 RGB-lampen synchroon aansturen.
- Een RGB-lamp kan niet worden gekoppeld met meer dan één afstandsbediening.
- Per gebeurtenis kan slechts één enkele RGB-lamp gekoppeld worden. Herhaal de koppelingsprocedure voor alle andere RGB-lampen.

1. Trek de beschermstroken uit het batterijvak **1**.
2. Lichtschakelaar uit.
3. Draai de RGB-lampe **1** in de lampfitting.
4. Lichtschakelaar aan.
De RGB-lamp **1** knippert langzaam.
5. 3 minuten wachten totdat de RGB-lamp **1** continu brandt.
6. Afstandsbediening **2** nabij de RGB-lamp **1** houden (max. afstand: 1,5 m).
7. Houd toets **9** 3 sec lang ingedrukt.
LED knippert.
8. Bij geslaagde koppeling licht de LED ongeveer 2 s lang op.
De RGB-lamp **1** knippert 3x.

● Koppeling afstandsbediening met RGB-lampen (met Gateway/app)

❗ **TIP:** De afstandsbediening werkt alleen met afzonderlijke producten.

1. Tabblad **Thuis** :
Kies **Afstandsbediening** .
2. kiezen.
3. Volg de aanwijzingen in de app op. Houd de toetsen **10** en **8** ingedrukt. LED knippert. Tik op **Bevestigen** .
4. **Groep creëren** :

Voeg producten toe aan een groep om alle producten van de groep synchroon aan te sturen met de afstandsbediening.



= gekozen apparaten.

Tik op **Bevestigen** .

Groep benoemen.

Tik op **In geheugen opslaan** .

5. De lampengroep kan nu met de afstandsbediening worden aangestuurd.

● Ontkoppeling van afstandsbediening en RGB-lampen (zonder Gateway/app)

1. Lichtschakelaar aan.
2. Afstandsbediening **2** nabij de RGB-lamp **1** houden (max. afstand: 1,5 m).
3. Houd toets **3** 3 sec lang ingedrukt.
LED knippert.
4. Bij geslaagde ontkoppeling licht de LED ongeveer 2 s lang op.
De RGB-lamp **1** knippert 3x.

● Vervangen van de batterij

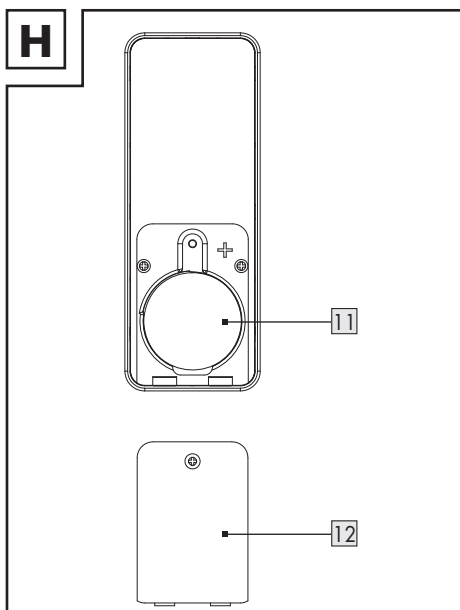

- Verwijder het deksel van het batterijvak **12**. Verwijder de batterij. Plaats een nieuwe batterij in het batterijvak **11**. Het plussymbool (+) op de batterij moet naar buiten gericht zijn. Plaats het deksel van het batterijvak weer (Afb. H).

● Scènes instellen/bewerken (via de afstandsbediening)

De toets **9** van de afstandsbediening kan zodanig worden geprogrammeerd dat toets Scènes bij herhaaldelijk indrukken wordt opgeroepen.

1. Open de app **Lidl Home**.

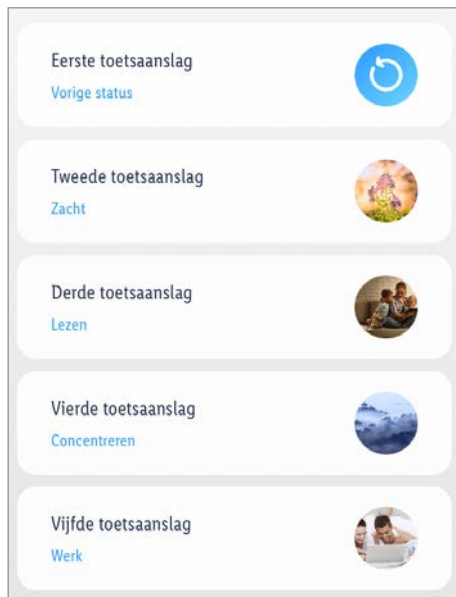

2. Tabblad **Thuis** :
Tik op **Afstandsbediening**.
3. Tik op de te bewerken scène (alleen voor de 2e tot de 5e keer op de toets drukken).
4. Na het voltooiën van de bewerking van de scène:
 - Tik op **In geheugen opslaan**
 - Tik op **◀**

● Probleemoplossing

Probleem	Oorzaak	Oplossing
	Afstand tussen Gateway en product te groot.	Product of Gateway ergens anders neerzetten.
Product* niet bestuurbaar.	Muren of hindernissen tussen de Gateway en het product.	
	Lichtschakelaar uit.	Lichtschakelaar aan.

* Product = RGB-lamp of afstandsbediening

● **Schoonmaken en onderhoud**

● **Schoonmaken (algemeen)**

⚠ WAARSCHUWING! Kans op elektrische schokken! De elektrische onderdelen van het product mogen tijdens schoonmaken of gebruik niet in water of andere vloeistoffen worden ondergedompeld. Product niet onder stromend water houden.

- Maak het product en de erbij behorende accessoires schoon met een enigszins vochtig doekje.
- Laat water noch andere vloeistoffen in het binnenste van het product binnendringen.
- Gebruik voor het schoonmaken geen schuurmiddelen, agressieve oplossingen of harde borstels.
- Laat alle onderdelen drogen.

● **Schoonmaken (Gateway)**

⚠ WAARSCHUWING! Tijdens het schoonmaken of gebruik mogen elektrische onderdelen van het product en de USB-lichtnetadapter **[28]** niet ondergedompeld worden in water of andere vloeistoffen. Product en USB-lichtnetadapter niet onder stromend water houden.

- Koppel de USB-lichtnetadapter **[28]** voor het schoonmaken los van het elektriciteitsnet.
- Maak het product en de erbij behorende accessoires schoon met een enigszins vochtig doekje.
- Laat water noch andere vloeistoffen in het binnenste van het product binnendringen.
- Gebruik voor het schoonmaken geen schuurmiddelen, agressieve oplossingen of harde borstels.
- Laat alle onderdelen drogen.

● **Schoonmaken (RGB-lampen)**

⚠ WAARSCHUWING! Kans op elektrische schokken! Voer voorafgaand aan het vervangen van de lamp en het schoonmaken de volgende handelingen uit: Schakel het product uit. Verwijder de zekering of schakel de automatische zekering in de zekeringkast uit (stand O).

- Laat het product ten minste 5 minuten afkoelen.

● **Schoonmaken (afstandsbediening)**

- Voor het schoonmaken: Verwijder de batterij uit het batterijvak **[11]**.

● **Opbergen**

- Bewaar het product als het niet wordt gebruikt in de originele verpakking.
- Bewaar het product op een droge, goed geventileerde plaats die ontoegankelijk is voor kinderen.

● Afvoer

- ① Zorg ervoor dat alle gegevens van het product en in de cloud worden gewist, voordat u het product doorgeeft aan een derde, het verwijderd of het retourneert aan de fabrikant.

Raadpleeg daarvoor het volgende hoofdstuk:

“Uitgebreide functies”, menupunt:

Koppel los en wis alle gegevens

De verpakking bestaat uit milieuvriendelijke grondstoffen die u via de plaatselijke recyclingcontainers kunt afvoeren.



Neem de aanduiding van de verpakingsmaterialen voor de afvalscheiding in acht. Deze zijn gemarkeerd met de afkorting (a) en een cijfers (b) met de volgende betekenis: 1-7: kunststoffen / 20-22: papier en vezelplaten / 80-98: composietmaterialen.



Het product en de verpakingsmaterialen zijn recyclebaar; verwijder deze afzonderlijk voor een betere afvalbehandeling. Het Triman-logo geldt alleen voor Frankrijk.



Informatie over de mogelijkheden om het uitgediende product na gebruik te verwijderen, verstrekt uw gemeentelijke overheid.



Gooi het afgedankte product omwille van het milieu niet weg via het huisvuil, maar geef het af bij het daarvoor bestemde depot of het gemeentelijke milieupark. Over afgifteplaatsen en hun openingstijden kunt u zich bij uw aangewezen instantie informeren.

Defecte of verbruikte batterijen / accu's moeten volgens de richtlijn 2006/66/EG en veranderingen daarop worden gerecycled. Geef batterijen / accu's en / of het product af bij de daarvoor bestemde verzamelstations.



Milieuschade door foutieve verwijdering van de batterijen / accu's!

Batterijen / accu's mogen niet via het huisvuil worden weggegooid. Ze kunnen giftige zware metalen bevatten en vallen onder het chemisch afval. De chemische symbolen van de zware metalen zijn: Cd = cadmium, Hg = kwik, Pb = lood. Geef verbruikte batterijen / accu's daarom af bij een gemeentelijk inzamelpunt.

● Garantie

Het product wordt volgens strenge kwaliteitsrichtlijnen zorgvuldig geproduceerd en voor levering grondig getest. In geval van schade aan het product kunt u rechtmatig beroep doen op de verkoper van het product. Deze wettelijke rechten worden door onze hierna vermelde garantie niet beperkt.

Op dit product verlenen wij 3 jaar garantie vanaf aankoopdatum. De garantieperiode start op de dag van aankoop. Bewaar de originele kassabon alstublieft. Dit document is nodig als bewijs voor aankoop.

Wanneer binnen 3 jaar na de aankoopdatum van dit product een materiaal- of productiefout optreedt, dan wordt het product door ons – naar onze keuze – gratis voor u gerepareerd of vervangen. Deze garantie komt te vervallen als het product beschadigd wordt, niet correct gebruikt of onderhouden wordt.

De garantie geldt voor materiaal- en productiefouten. Deze garantie is niet van toepassing op productonderdelen, die onderhevig zijn aan normale slijtage en hierdoor als aan slijtage onderhevige onderdelen gelden (bijv. batterijen) of voor beschadigingen aan breekbare onderdelen, zoals bijv. schakelaars, accu's of dergelijke onderdelen, die gemaakt zijn van glas.

● Afwikkeling in geval van garantie

Om een snelle afhandeling van uw reclamatie te waarborgen dient u de volgende instructies in acht te nemen:

Houd bij alle vragen alstublieft de kassabon en het artikelnummer (IAN 379906_2101) als bewijs van aankoop bij de hand.

Het artikelnummer vindt u op de typeplaat, ingegraveerd, op het titelblad van uw handleiding (linksonder) of als sticker op de achter- of onderzijde.

Wanneer er storingen in de werking of andere gebreken optreden, dient u eerst telefonisch of per e-mail contact met de onderstaande serviceafdeling op te nemen.

Een als defect geregistreerd product kunt u dan samen met uw aankoopbewijs (kassabon) en vermelding van de concrete schade alsmede het tijdstip van optreden voor u franco aan het u meegedeelde servicepunt verzenden.

● Service

(NL) Service Nederland

Tel.: 08000225537

E-Mail: owim@lidl.nl

(BE) Service België

Tel.: 080071011

Tel.: 80023970 (Luxemburg)

E-Mail: owim@lidl.be

● **Vereenvoudigde**
EU-verklaring van
overeenstemming

Wij, OWIM GmbH & Co. KG, Stiftsbergstraße 1,
74167 Neckarsulm, DUITSLAND, verklaren
als alleenverantwoordelijke dat het product
STARTERSET HG08131C/HG07132/HG08376
voldoet aan de EU-richtlijnen 2014/53/EU,
2011/65/EU en 2009/125/EG.

De volledige tekst van de EU-verklaring van
overeenstemming is op het volgende internetadres
beschikbaar: www.owim.com



OWIM GmbH & Co. KG

Stiftsbergstraße 1
74167 Neckarsulm
GERMANY

Model No.: HG08131C / HG07132 / HG08376

Version: 09/2021

IAN 379906_2101

