

POZEMNÁ SVETELNÁ LED REŤAZ

SK

POZEMNÁ SVETELNÁ LED REŤAZ

















Pokyny pre obsluhu a bezpečnostné pokyny

POZEMNÁ SVETELNÁ LED REŤAZ

Použité výstražné upozornenia a symboly	Strana	4
Úvod	Strana	5
Používanie v súlade s určením	Strana	5
Rozsah dodávky	Strana	5
Budete potrebovať	Strana	5
Bezpečnostné upozornenia	Strana	6
Popis súčiastok	Strana	8
Technické údaje	Strana	9
Informácie o ochranných známkach	Strana	10
Montáž	Strana	10
Kolík	Strana	10
Párovanie produktu a mobilného prístroja	Strana	12
Vytvoriť produktovú skupinu	Strana	12
Odstrániť produktovú skupinu	Strana	13
Odpojenie produktu od mobilného prístroja	Strana	13
Zapnutie/vypnutie	Strana	13
Nastavenia	Strana	13
Teplota farby / jas (biela)	Strana	13
Nastavenia farieb	Strana	13
Svetelné scenáre	Strana	14
Hudba	Strana	16
Nastavenia času	Strana	17
Odpočítavanie	Strana	17
Harmonogram	Strana	17
Rozšírené funkcie	Strana	18
Smernica o ochrane údajov	Strana	20
Vykonať / automatizáciu	Strana	20
Manuálne obnovenie nastavení produktu (Reset)	Strana	20
Čistenie a starostlivosť	Strana	20
Čistenie	Strana	20
Skladovanie	Strana	21
Odstránenie porúch	Strana	21
Likvidácia	Strana	21
Záruka	Strana	22
Postup v prípade poškodenia v záruke	Strana	22
Servis	Strana	22
Zjednodušené ES vyhlásenie o zhode	Strana	23

Použité výstražné upozornenia a symboly

V tomto návode na používanie, v stručnom návode, v bezpečnostných upozorneniach a na obale sa používajú nasledujúce upozornenia:

	NEBEZPEČENSTVO! Tento symbol so signálnym slovom „Nebezpečenstvo“ označuje nebezpečenstvo s vysokým stupňom rizika, ktoré, ak sa mu nevyhnete, bude mať za následok smrť alebo vážne zranenie.		POZOR! Tento symbol so signálnym slovom „Pozor“ označuje nebezpečenstvo s nízkym stupňom rizika, ktoré, ak sa mu nevyhnete, bude mať za následok ľahké alebo stredne ťažké zranenie.
	VÝSTRAHA! Tento symbol so signálnym slovom „Výstraha“ označuje nebezpečenstvo so stredným stupňom rizika, ktoré, ak sa mu nevyhnete, bude mať za následok vážne zranenie alebo smrť.		OPATRNE! Tento symbol so signálnym slovom „Opatrne“ označuje možné poškodenie majetku.
			UPOZORNENIE: Tento symbol so signálnym slovom „Upozornenie“ ponúka ďalšie užitočné informácie.
	Strmievatel'ny prostrednictvom aplikacie		Bezpečnostný transformátor odolný voči skratu
	Striedavý prúd/striedavé napätie		Polarita jednosmernej prípojky
	Jednosmerný prúd/jednosmerné napätie		Nezávislá riadiaca jednotka svetla
	Trieda ochrany II: Napájací adaptér má dvojité izoláciu.	IP44	Chránené proti striekajúcej vode (IP44)
t_a	Maximálna teplota okolia		Svetelný tok
t_c	Maximálna menovitá prevádzková teplota telesa predradeného zapojeného prístroja		Bezdrôtová technológia Zigbee 3.0
SELV	Ochranné nízke napätie (Safety extra low voltage)		Značka CE potvrdzuje zhodu so smernicami EÚ, ktoré sú relevantné pre produkt.

● Úvod

Blahoželáme Vám ku kúpe Vášho nového výrobku. Rozhodli ste sa pre veľmi kvalitný výrobok. Návod na obsluhu je súčasťou tohto výrobku. Obsahuje dôležité upozornenia týkajúce sa bezpečnosti, používania a likvidácie. Skôr ako začnete výrobok používať, oboznámte sa so všetkými pokynmi k obsluhu a bezpečnosti. Výrobok používajte iba v súlade s popisom a v uvedených oblastiach používania. V prípade postúpenia výrobku ďalším osobám odovzdajte aj všetky dokumenty patriace k výrobku.

● Používanie v súlade s určením

Táto pozemná svetelná LED reťaz (ďalej len „produkt“) slúži na efektívne osvetlenie vnútorných a vonkajších priestorov.

Vhodný

Súkromné použitie

Nevhodný

Priemyselné/komerčné účely

Použitie v tropickom klimatickom pásme

Každé iné použitie sa považuje za použitie v rozpore s určením. Nároky vyplývajúce z použitia v rozpore s určením alebo z neoprávnených zmien produktu nie sú zahrnuté v rozsahu záruky. Takéto použitie sa uskutočňuje na vaše vlastné nebezpečenstvo.



Ovládanie a nastavenie produktu prebieha cez aplikáciu **Lidl Home**.

● Rozsah dodávky

Obr. A:

- 1 Pozemná svetelná LED reťaz
- 1 Regulátor LED
- 1 Sieťový adaptér
- 5 Kolík
- 1 Návod na rýchle spustenie
- 1 Bezpečnostné upozornenia

● Budete potrebovať



Gateway

(Dostupné samostatne

Pre viac podrobností navštívte stránku [Lidl](#))



Smerovač:

2,4 GHz, IEEE 802.11b/g/n



Mobilný prístroj:

iOS 9.0 alebo vyššie

Android 5.0 alebo vyššie



Bezpečnostné upozornenia

PRED POUŽITÍM PRODUKTU SA OBOZNÁMTE SO VŠETKÝMI BEZPEČNOSTNÝMI UPOZORNENIAMÍ A POKYNNAMI NA PREVÁDZKU! KEĎ BUDETE TENTO PRODUKT ODOVZDÁVAŤ ĎALEJ, ODOVZDAJTE AJ KOMPLETNÚ DOKUMENTÁCIU K PRODUKTU!

OHROZENIE ŽIVOTA A NEBEZPEČENSTVO ÚRAZU PRE KOJENCOV A MALÉ DETI!

- Deti nikdy nenechávajú bez dozoru v blízkosti obalových materiálov. Obalový materiál predstavuje nebezpečenstvo udusenía. Deti často podceňujú nebezpečenstvo spojené s obalovými materiálmi. Produkt vždy uchovávajú mimo dosahu detí.
- Tento produkt môžu používať deti od 8 rokov a staršie, ako aj osoby so zníženými fyzickými, zmyslovými alebo duševnými schopnosťami, alebo nedostatkom skúseností a vedomostí, ak sú pod dozorom alebo boli poučené ohľadom bezpečného používania produktu a z toho vyplývajúcich nebezpečenstiev.
Deti sa nesmú s produktom hrať.
Čistenie a údržbu nesmú vykonávať deti bez dozoru.

NEBEZPEČENSTVO ZADUSENIA!

- Deti by mohli obsiahnuté malé diely prehltnúť (napr. skrutky). Deti musia byť počas montáže v dostatočnej vzdialenosti od pracovnej oblasti.

Zabráňte úrazu elektrickým prúdom s následkom smrti!

- Pred použitím sa uistite, že sieťové napätie, ktoré máte k dispozícii, zodpovedá požadovanému prevádzkovému napätiu produktu (220–240 V~).

RIZIKO POTKNUTIA!

- Dávajte pozor na to, aby boli položené napájacie káble tak, aby nikto po nich nechodil alebo sa na nich nepotkol.
- Pred zapojením produktu do napájania skontrolujte, či nie sú produkt a sieťový adaptér poškodené.
- Produkt nikdy nepoužívajte, ak zistíte, že je akýmkoľvek spôsobom poškodený.
- Tento produkt neobsahuje žiadne diely, ktorých údržbu by mohol vykonávať používateľ.
- Produkt používajte výlučne s dodaným sieťovým adaptérom (model č. XY12LF-240050VH-ET). Produkt sa nesmie používať s inými sieťovými adaptérmi. V opačnom prípade zanikajú všetky nároky na uplatnenie záruky.
- Nikdy neotvárajte elektrické súčiastky a nezasúvajte do nich žiadne predmety.
- Chránajte všetky káble pred ostrými hranami, mechanickým namáhaním a horúcimi povrchmi.
- Pri inštalácii nepoužívajte ostré upevňovacie prvky alebo kince.
- Nikdy sa nedotýkajte napájacej zástrčky alebo produktu s mokrými rukami.
- Produkt sa nesmie elektricky spojiť s inou súpravou svetidiel.
- Ak nebudete produkt dlhší čas používať (napr. počas dovolenky), odpojte ho od napájania.
- Ak máte otázky o produkte alebo nie ste si istí v určitej veci, obráťte sa na špecialistu na elektrické zariadenia.

⚠ VÝSTRAHA! Tento produkt sa nesmie používať, ak neboli riadne nainštalované tesnenia.

- Ochrana podľa IP44 sa zaručuje len v spojení so zásuvkou IP44.
- Sieťový adaptér spotrebúva určité malé množstvo elektrického prúdu aj pri vypnutom zariadení, ak je napájacia zástrčka zapojená v zásuvke. Na úplné vypnutie produktu odpojte napájaciu zástrčku zo zásuvky.
- Pred inštaláciou, čistením alebo inými prácami na produkte, vždy ho odpojte zo zdroja napájania.
- Zdroj svetla, regulátor LED a sieťový adaptér smie vymieňať len odborník.
- Keď žiarovky na konci svojej životnosti prestanú fungovať, musíte vymeniť celý produkt.
- Produkt môžete stmievať pomocou aplikácie.
- Produkt nie je možné stmievať pomocou iných externých stmievačov.
- Extrémne rýchle zmeny rýchlosti svetla môžu viesť za určitých okolností k poškodeniu zraku u detí alebo osôb s psychickým ochorením.
- Vonkajší flexibilný kábel alebo vedenie tohto svetidla nie je možné vymeniť; ak je kábel poškodený, musíte vyhodiť celé svetidlo.

● Popis súčiastok

A

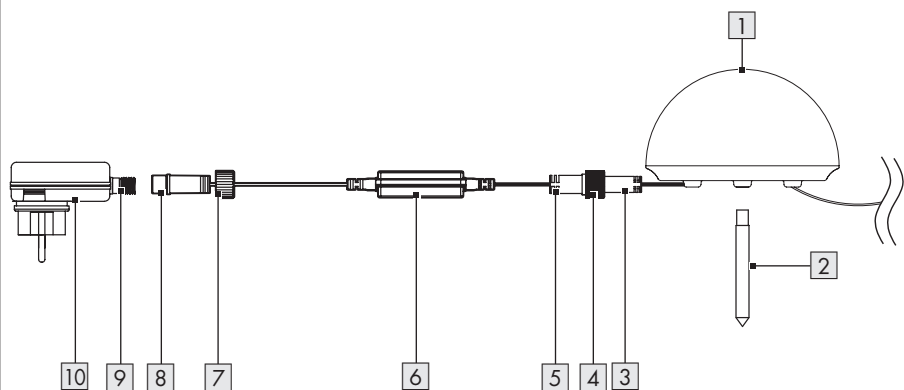

HG08383A

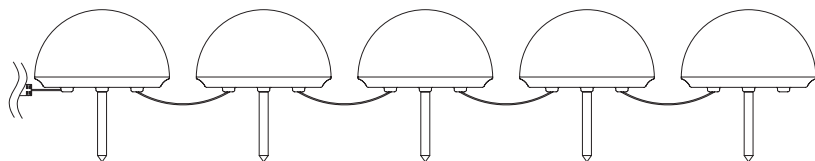

HG08383B

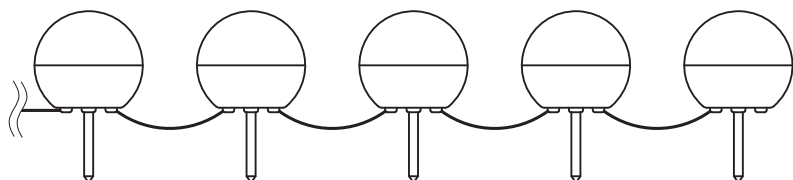

- | | | | |
|---|--------------------------------------|----|---------------------------------------|
| 1 | LED žiarovka | 6 | Regulátor LED |
| 2 | Kolík | 7 | Uzavretá matica (regulátor LED) |
| 3 | Jednosmerná zástrčka (svietidlo) | 8 | Jednosmerná zástrčka (regulátor LED) |
| 4 | Uzavretá matica (svietidlo) | 9 | Jednosmerná zásuvka (sieťový adaptér) |
| 5 | Jednosmerná prípojka (regulátor LED) | 10 | Sieťový adaptér |

● Technické údaje

Pozemná svetelná LED reťaz

Vstupné napätie/výkon	24 V $\overline{=}$, 7,7 W
Frekvenčný rozsah	2405 až 2480 MHz
Max. vysielač výkon	13 dBm
Komunikačný protokol	ZigBee 3.0
Rozsah príjmu	pribl. 70 m (voľná plocha)
Veľkosť svetidla (bez kolíka)	HG08383A: 15 x 9,2 cm (Ø x V) HG08383B: 12 x 11,2 cm (Ø x V)
IP druh ochrany	IP44 (ochrana proti striekajúcej vode)

Tento produkt obsahuje zdroj svetla triedy energetickej efektívnosti F.

Regulátor LED

Číslo modelu	ST-ZIGBEE-01
Vstupné napätie	24 V $\overline{=}$
Vstupný prúd	500 mA
Vstupné napätie	12 W
IP druh ochrany	IP44 (ochrana proti striekajúcej vode)

Sieťový adaptér

Číslo modelu	XY12LF-240050VH-ET
Vstupné napätie	220-240 V~
Frekvencia vstupného striedavého prúdu	50/60 Hz
Výstupné napätie	24 V $\overline{=}$
Výstupný prúd	0,5 A
Výstupný výkon	12 W
Trieda ochrany	II
IP druh ochrany	IP44 (ochrana proti striekajúcej vode)

Pozemná svetelná LED reťaz + sieťový adaptér

Celková spotreba energie	8 W
--------------------------	-----

● Informácie o ochranných známkach

- iOS a Apple sú zaregistrované obchodné známky spoločnosti Apple Inc. v USA a iných krajinách. App Store je registrovaná obchodná známka spoločnosti Apple Inc.
- Android, Gmail, Google Play a Google Assistant* sú zaregistrované ochranné známky spoločnosti Google Inc.
- Windows a Windows 7 / 8 / 10 / XP sú zaregistrované ochranné známky spoločnosti Microsoft Corporation v USA a iných krajinách.

- Zigbee je zaregistrovaná ochranná známka spoločnosti The Zigbee Alliance.
- USB® je zaregistrovaná ochranná známka spoločnosti USB Implementers Forum, Inc.
- Ochranná známka a obchodné meno **Livarno Home** sú vlastníctvom príslušného vlastníka.
- Všetky ostatné názvy a produkty môžu byť ochrannými známkami alebo registrovanými ochrannými známkami ich príslušných vlastníkov.

* Google Assistant nie je v niektorých jazykoch a krajinách k dispozícii.

● Montáž

● Kolík

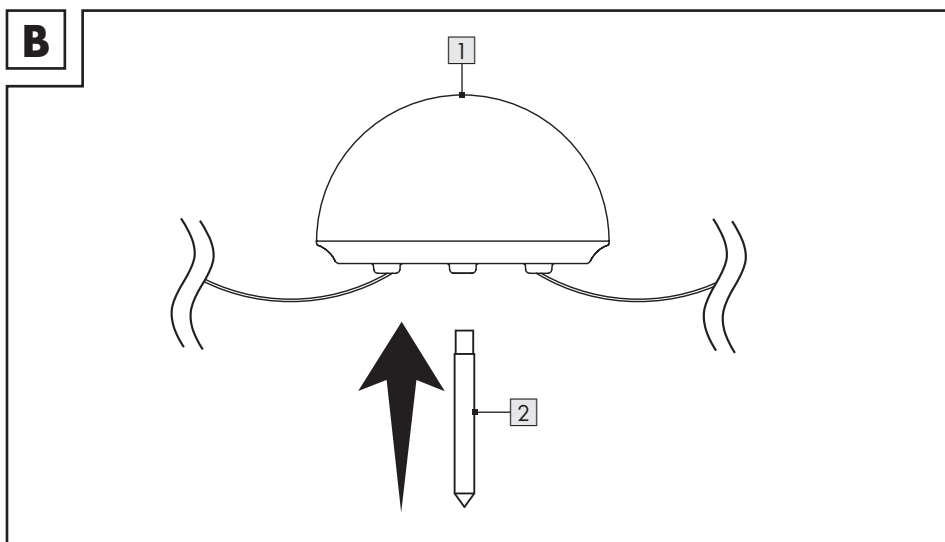

1. LED žiarovku [1] spojte s kolíkom [2] (obr. B).

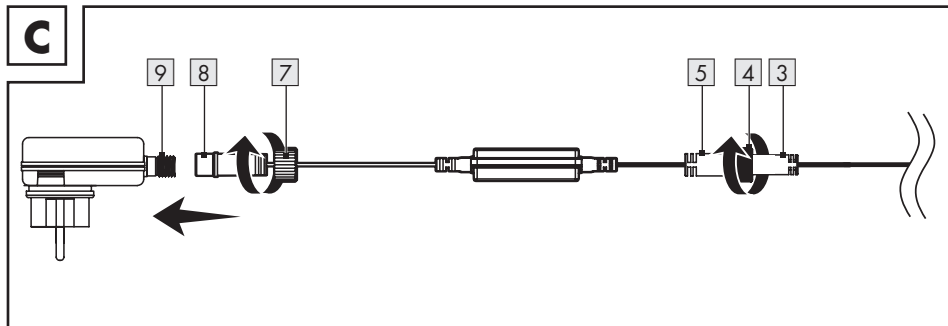

2. Jednosmernú zástrčku **3** zapojte do jednosmernej zásuvky **5**. Tesnenia musia byť správne nainštalované. Uzavretú maticu **4** utiahnite v smere hodinových ručičiek (obr. C).
3. Jednosmernú zástrčku **8** zapojte do jednosmernej zásuvky **9**. Tesnenia musia byť správne nainštalované. Uzavretú maticu **7** utiahnite v smere hodinových ručičiek (obr. C).

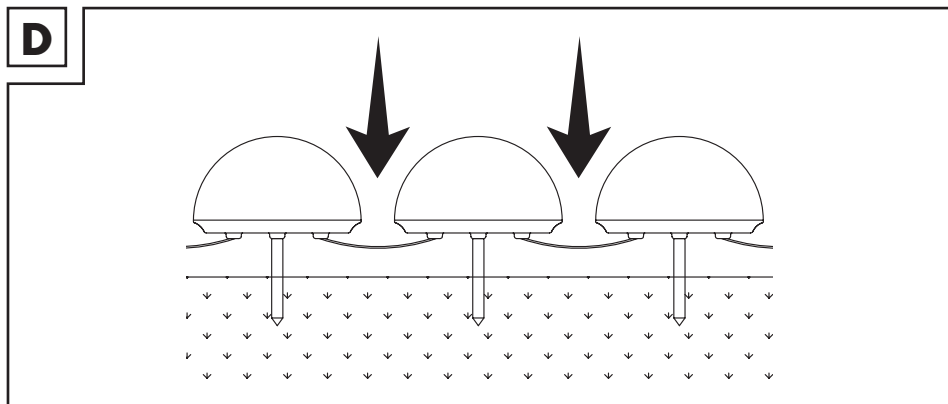

4. Produkt umiestnite na požadované miesto. Kolík **2** zasunúť do zeme (obr. D).
5. Sieťový adaptér **10** zapojte do zásuvky.
6. Produkt je zapnutý a pripravený na použitie.

● Párovanie produktu a mobilného prístroja

❗ **UPOZORNENIA:**



- Všetky snímky obrazovky sú z aplikácie iOS verzie 13.3 (ak nie je uvedené inak). Staršie verzie systému iOS môžu podliehať obmedzeniam funkcií.
- Verzia aplikácie pre Android funguje na tom istom princípe ako verzia pre iOS; môže prísť k rozdielom medzi obidvoma platformami, napríklad mierne odlišné symboly alebo povely na obrazovke.
- Aktualizácia firmvéru môže spôsobiť zmeny funkcií aplikácie.
- Aktuálny návod na používanie nájdete tu:

Záložka  **Ja** :

Ťuknite na **Návod na používanie**.

Príprava

- Nainštalujte aplikáciu **Lidl Home** a nastavte Gateway (→ návod na používanie Gateway).

1. Sieťový adaptér  zapojte do zásuvky. LED žiarovka  pomaly bliká. Pripravená na párovanie.

2. Otvorte aplikáciu **Lidl Home**.

3. Záložka  **Doma** :

Ťuknite na  (pridať ďalšie prístroje).

4. Zvoľte kategóriu: **Osvetlenie**

5. Zvoľte: Pozemná svetelná LED reťaz

- iOS: **LED svetelná reťaz**

- Android: **LED svetelná reťaz**

6. Zvoľte Gateway.

❗ Je potrebné iba vtedy, keď máte 2 alebo viaceré Gateway.

7. Postupujte podľa pokynov aplikácie.

8. Spojenie vytvorené.

9. Pomenujte produkt:

Ťuknite na  a zadajte názov.

10. Ťuknite na miestnosť, aby sa stanovilo miesto produktu (zvolená miestnosť sa uloží).

❗ Ak má byť pripojený viac ako jeden produkt: Produkt môžete premenovať a zadať jeho polohu.

11. Ťuknite na **Hotovo**.

12. Párovanie ukončené.

13. Prejdite na obrazovku Domov:

Ťuknite na .

● Vytvoriť produktovú skupinu

1. Otvorte aplikáciu **Lidl Home**.

2. Záložka  **Doma** :

Ťuknite na jedno zo spojených LED svetidiel.

3. Ťuknite na  (vpravo hore).

4. Ťuknite na **Vytvoriť skupinu**.



5. Zvoľte prístroje.

6. Ťuknite na **Potvrdiť**.



7. Zadajte názov skupiny.

8. Ťuknite na **Uložiť**.

● Odstrániť produktovú skupinu

1. Otvorte aplikáciu **Lidl Home**.
2. Záložka  **Doma** :
Ťuknite na skupinu, ktorú chcete odstrániť.
3. Ťuknite na  (vpravo hore).
4. Ťuknite na **Zrušiť skupinu**.
5. Ťuknite na **Potvrdiť**.

● Odpojenie produktu od mobilného prístroja

1. Otvorte aplikáciu **Lidl Home**.
2. Záložka  **Doma** :
Ťuknite na **LED svetelná reťaz**.
3. Ťuknite na  (vpravo hore).
4. Ťuknite na **Odstrániť prístroj**.
Zvoľte:
 - **Odpojiť**
alebo
 - **Odpojte a vymažte všetky údaje**
(→ „Rozšírené funkcie“).
5. Ťuknite na **Potvrdiť**.



● Zapnutie/vypnutie

- Ťuknite na .

● Nastavenia





● Teplota farby / jas (biela)

Záložka **Biela** :

1. Hodnoty upravte pomocou 2 posuvných regulátorov.
 -  : Teplota farby
(teplá biela až studená biela)
 -  : Jas
 -  : Aktuálne nastavenia

● Nastavenia farieb

Záložka **Farba** :







1. Hodnoty upravte pomocou 3 posuvných regulátorov.
 -  : Farebný odtieň
 -  : Farebný odtieň
 -  : Farebný kontrast
 -  : Aktuálne nastavenia

● Svetelné scenáre

Záložka **Scéna** :

1. Zvoľte jeden z prednastavených svetelných scenárov:

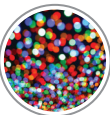
Biela	Farba	Scéna	Hudba
			Spravovať

Názov	Nastavenie		
	Jas	Teplota	Farba
 Noc	nízka	teplá	-
 Čítanie	vysoká	neutrálna biela	-
 Práca	vysoká	studená	-
 Voľný čas	stredná	neutrálna biela	-
 Jemná	vysoká	-	zelená (pulzujúce svetlo)
 Farebná	vysoká	-	zmena farieb (pulzujúce svetlo)
 Krásna	vysoká	-	zmena farieb (pulzujúce svetlo)

Upravte svetelné scenáre

1. Ťknite na jeden zo symbolov scény (napr.: ).
2. Ťknite na **Spravovať**.
3. Ťknite na fotografiu, aby ste ju nahradili inou.

Zvoľte:

– **Spraviť fotku**

(spraviť fotku)

– **Zvoliť zo zoznamu**

(vybrať z albumu)

alebo

– **Prerušiť**

(zrušiť výmenu fotky)

ⓘ Vyžaduje sa povolenie na prístup aplikácie k fotoaparátu a archívu fotiek.

4. **Názov scény** :

Pomenujte svetelný scenár.

5. Záložka **Farba scény** :

Ťknite na  a nastavte hodnoty pre každý posuvný regulátor.

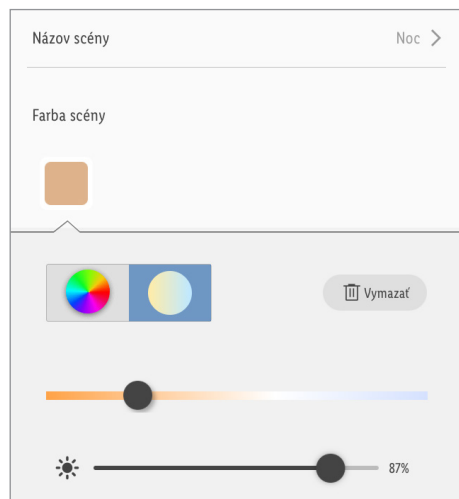

 = Farebné svetlo

 = Biele svetlo

 = Jas

 = Farebný kontrast (farebné svetlo)

6. Zvoľte **Režim farebného blikania** :

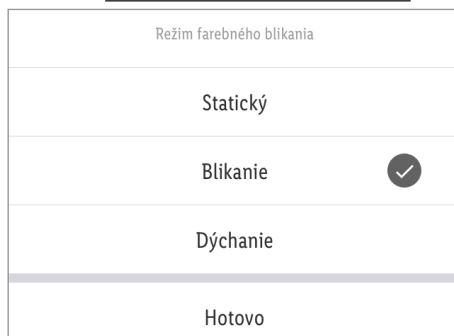

Statický = Statické svetlo

Blikanie = * Blikajúce svetlo

Dýchanie = * Pulzujúce svetlo

Hotovo = Potvrďte voľbu

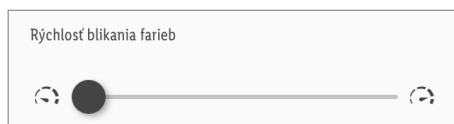

* **Rýchlosť blikania farieb** :

Rýchlosť blikania farieb nastavte pomocou posuvného regulátora.

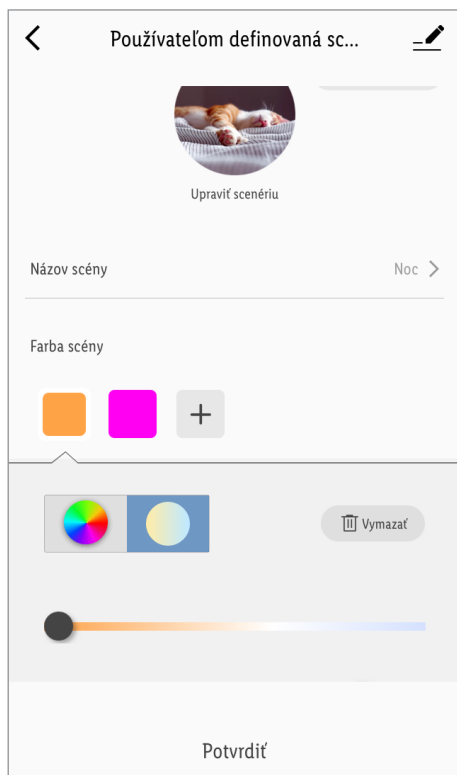

* **Farba scény** :

- Pridajte ďalšie farby:

Ťuknite na **+**.

- Vymazať farby:

Ťuknite na **■**.

Ťuknite na **Vymazať**.

7. **Obnoviť stav** :

Obnovte nastavenia zvolených svetelných scenárov.

8. **Potvrdiť** :

Prevziať nastavenia.

● Hudba

Záložka **Hudba** :

1. Ťuknite na **Hudba**. Nastavenie sa aktivuje.

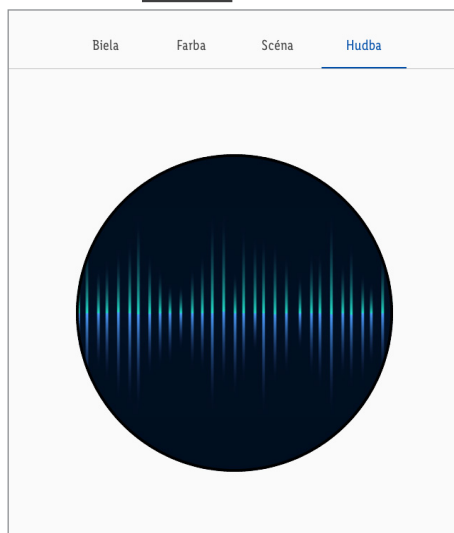

2. Produkt sa synchronizuje (cez mikrofón mobilného prístroja) s okolitou hudbou.

3. Odtieň a jas sa mení podľa zvukového signálu.

ⓘ Vyžaduje sa povolenie na prístup aplikácie k mikrofónu.

● Nastavenia času

● Odpočítavanie

① Automatické zapnutie/vypnutie produktu po skončení odpočítavania (táto funkcia je k dispozícii len pre samostatný produkt).

1. Ťuknite na **Zostávajúci čas**.
2. Nastavte **Hodina** (00 až 11) a **Minúta** (00 až 59).
3. Ťuknite na **Potvrdiť**.
4. Zostávajúci čas sa zobrazí vľavo dole.
5. Odpočítavanie ukončíte pred uplynutím:

Ťuknite na Zostávajúci čas.

Ťuknite na .

Odpočítavanie je deaktivované.

Ťuknite na **Potvrdiť**.

● Harmonogram

① Produkt sa automaticky zapne/vypne na základe používateľom definovaného harmonogramu.

1. Ťuknite na **Harmonogram**.
2. Ťuknite na **Pridať**.
3. Nastavte čas.
4. Voliteľné: Ťuknite na **Opakovať**.

Zvoľte deň(dni) v týždni.

✓ = zvolené dni v týždni

Stornujte voľbu: Znova ťuknite na deň v týždni.

Ukončený výber: Ťuknite na **<**.

5. Ťknite na **Upozornenie**.

Vaše poznámky pre tento harmonogram.

Ťknite na **Uložiť**.

6. **Notifikácia** :

Ťknite na , aby sa aktivovala funkcia.

7. Ťknite na **Prepnúť**.

Zvoľte:

- **Zapnúť**

alebo

- **Vypnúť**

Ukončený výber:

- iOS:

Ťknite na .

- Android:

Ťknite na **Hotovo**.

8. Ťknite na **Uložiť**.

Akcia bude pridaná do harmonogramu.

1. Deaktivujte akciu:

Ťknite na .

2. Vymažte akciu:

- iOS:

Akciu presuňte prstom doľava.

- Android:

Ťknite a držte.

Ťknite na **Vymazať**.

3. V prípade potreby pridajte ďalšiu akciu.

● Rozšírené funkcie

1. Ťknite na  (vpravo hore).

2. Ťknite na  >.

Zvoľte:

- **Symbol** :

* **Spraviť fotku**

alebo

* **Zvoliť z albumu**

- **Názov** :

Premenujte produkt.

- **Miesto** :

Produktu priradiť miestnosť.

*  Vyžaduje sa povolenie na prístup aplikácie k fotoaparátu a archívu fotiek.

3. **Informácie o prístroji** :

Zadajte virtuálne ID a časové pásmo produktu.

4. **Scenáre a automatizácia** :

Dbajte na funkcie smart/automatizáciu produktu.

5. **Hlásenie offline :**

Ak je produkt v režime offline dlhšie ako 30 minút, pošle sa upozornenie.

- Zapnúť hlásenie offline:

Ťuknite na .

- Vypnúť hlásenie offline:

Ťuknite na .

6. **Povoliť prístroj :**

Zdieľajte prístup k produktu s ostatnými členmi rodiny.

7. **Vytvoriť skupinu :**

Produkt pridajte k skupine, aby sa dali všetky produkty skupiny riadiť synchronne.

 = zvolené zariadenia

Ťuknite na **Potvrdiť**.

Nazvite skupinu.

Ťuknite na **Uložiť**.

Skupina sa zobrazí v aplikácii na obrazovke Domov.

8. **Otázky a odpovede :**

Prehľadávať často kladené otázky súvisiace s produktom.

9. **Skontrolovať aktualizáciu firmvéru :**

Údaj verzie firmvéru modulu ZigBee.

10. **Odstrániť prístroj :**

Zvoľte:

- **Odpojiť**

Produkt odstráňte z aplikácie. Údaje останú uložené v pamäti produktu.

Táto funkcia prepne produkt späť do režimu offline a spustí režim párovania.

Ak chcete odstrániť všetky údaje o produkte a z Cloudu, prečítajte si nasledujúci bod.

- **Odpojte a vymažte všetky údaje**

Vráťte sa na výrobné nastavenia.

Táto funkcia vymaže z produktu a Cloudu všetky údaje.

 Použite túto funkciu, ak chcete produkt niekomu posunúť, zlikvidovať alebo vrátiť výrobcovi.

Uistite sa, že boli z prístroja a Cloudu vymazané všetky údaje.

Postupujte podľa pokynov v aplikácii.

alebo

- **Prerušiť**

Prerušiť odstránenie prístroja.

● Smernica o ochrane údajov

- Záložka  **Ja** :

Smernica o ochrane údajov :

Naša kompletná smernica o ochrane osobných údajov je k dispozícii tu.

● Vykonať / automatizáciu

Aplikácia ponúka možnosť zapojiť produkt spolu s inými prístrojmi **smart Home** do používateľom definovaných scenárov a automatických akcií.

1. Záložka  **Smart** :

2. Zvoľte:

- **Vykonať**

alebo

- **Automatizácia**

- ① **UPOZORNENIE:** Tieto funkcie sú podrobne popísané v návode na používanie Gateway.

Záložka  **Ja** :

Ťuknite na **Návod na používanie**.

● Manuálne obnovenie nastavení produktu (Reset)

1. 3x zapnite a vypnite pripojením/odpojením napájacej zástrčky.
2. Zapnutie. LED žiarovka  pomaly bliká. Úspešné resetovanie.

- ① Táto funkcia zresetuje len údaje, ktoré sa nachádzajú lokálne na produkte. Ak chcete vynulovať aj pamäť Cloud, vykonajte vynulovanie prostredníctvom aplikácie (pozri „Rozšírené funkcie“, **Odpojte a vymažte všetky údaje**).

● Čistenie a starostlivosť

● Čistenie

- ⚠ **VÝSTRAHA! Riziko úrazu elektrickým prúdom!** Počas čistenia alebo prevádzky sa elektrické časti produktu nesmú ponoriť do vody alebo iných tekutín. Produkt nevkładajte pod tečúcu vodu.

- Pred čistením odpojte napájací adaptér od elektrickej siete.
- Produkt nechajte vychladnúť aspoň 5 minút.
- Produkt a jeho príslušenstvo čistite mierne navlhčenou utierkou.
- Nedovoľte vode alebo iným kvapalinám vniknúť do vnútra produktu.
- Nepoužívajte na čistenie abrazívne prostriedky, agresívne riedidlá alebo tvrdé kefy.
- Nechajte všetky diely vyschnúť.

● Skladovanie

- Produkt skladujte v pôvodnom obale, keď ho nepoužívate.
- Produkt skladujte na suchom a deťom neprístupnom mieste.

● Odstránenie porúch

Problém	Príčina	Riešenie
Produkt nie je ovládateľný.	Vzdialenosť medzi Gateway a produktom je príliš veľká	Premiestnite produkt alebo Gateway.
	Steny alebo prekážky medzi Gateway a produktom	Skontrolovať všetky prípojky.
	Žiadny prúd	

● Likvidácia

- ① Skôr ako produkt niekomu odovzdáte, zlikvidujete alebo vrátite výrobcovi, uistite sa, že boli vymazané všetky údaje z produktu aj Cloudu.

Postupujte pritom podľa nasledujúcej kapitoly:

„Rozšírené funkcie“, bod menu:

Odpojte a vymažte všetky údaje.

Obal pozostáva z ekologických materiálov, ktoré môžete odovzdať na miestnych recyklačných zberných miestach.



Všímajte si prosím označenie obalových materiálov pre triedenie odpadu, sú označené skratkami (a) a číslami (b) s nasledujúcim významom: 1–7: Plasty / 20–22: Papier a kartón / 80–98: Spojené látky.



Výrobok a obalové materiály sú recyklovateľné, zlikvidujte ich oddelene pre lepšie spracovanie odpadu. Trimán-Logo platí iba pre Francúzsko.



O možnostiach likvidácie opotrebovaného výrobku sa môžete informovať na Vašej obecnej alebo mestskej správe.



Ak výrobok doslúžil, v záujme ochrany životného prostredia ho neodhod'te do domového odpadu, ale odovzdajte na odbornú likvidáciu. Informácie o zberných miestach a ich otváracích hodinách získate na Vašej príslušnej správe.

● Záruka

Tento výrobok bol dôkladne vyrobený podľa prísnych akostných smerníc a pred dodaním svedomito testovaný. V prípade nedostatkov tohto výrobku Vám prináležia zákonné práva voči predajcovi produktu. Tieto zákonné práva nie sú našou nižšie uvedenou zárukou obmedzené.

Na tento produkt poskytujeme 3-ročnú záruku od dátumu nákupu. Záručná doba začína plynúť dátumom kúpy. Starostlivo si prosím uschovajte originálny pokladničný lístok. Tento doklad je potrebný ako dôkaz o kúpe.

Ak sa v rámci 3 rokov od dátumu nákupu tohto výrobku vyskytne chyba materiálu alebo výrobná chyba, výrobok Vám bezplatne opravíme alebo vymeníme – podľa nášho výberu. Táto záruka zaniká, ak bol produkt poškodený, neodborne používaný alebo neodborne udržiavaný.

Poskytnutie záruky sa vzťahuje na chyby materiálu a výrobné chyby. Táto záruka sa nevzťahuje na časti produktu, ktoré sú vystavené normálnemu opotrebovaniu, a preto ich je možné považovať za opotrebovateľné diely (napr. batérie) alebo na poškodenia na rozbitných dieloch, napr. na spínači, akumulátorových batériach alebo častiach, ktoré sú zhotovené zo skla.

● Postup v prípade poškodenia v záruke

Pre zaručenie rýchleho spracovania Vašej požiadavky dodržte prosím nasledujúce pokyny:

Pre všetky otázky majte pripravený pokladničný doklad a číslo výrobku (IAN 397606_2107) ako dôkaz o kúpe.

Číslo výrobku nájdete na typovom štítku, gravúre, na prednej strane Vášho návodu (dole vľavo) alebo ako nálepku na zadnej alebo spodnej strane.

Ak sa vyskytnú funkčné poruchy alebo iné nedostatky, najskôr telefonicky alebo e-mailom kontaktujte následne uvedené servisné oddelenie.

Produkt označený ako defektný potom môžete s priloženým dokladom o kúpe (pokladničný lístok) a uvedením, v čom spočíva nedostatok a kedy sa vyskytol, bezplatne odoslať na Vám oznámenú adresu servisného pracoviska.

● Servis

 **Servis Slovensko**

Tel.: 0800 008158

E-pošta: owim@lidl.sk

● Zjednodušené ES vyhlášení o zhode

My, OWIM GmbH & Co. KG, Stiftsbergstraße 1,
74167 Neckarsulm, NEMECKO,
vyhlasujeme vo výlučnej zodpovednosti, že
produkt POZEMNÁ SVETELNÁ LED RĚTÁZ
HG08383A / HG08383B zodpovedá
smerniciam EÚ 2014/53/EÚ, 2011/65/EÚ a
2009/125/ES.

Úplné znenie ES vyhlásenia o zhode nájdete na
nasledujúcej internetovej adrese: www.owim.com



OWIM GmbH & Co. KG

Siftsbergstraße 1
74167 Neckarsulm
GERMANY

Model No.: HG08383A / HG08383B

Version: 02/2022

IAN 397606_2107

