



## **KLEIDERSTÄNDER** **CLOTHES RAIL** **PORTANT À VÊTEMENTS**

(DE) (AT) (CH)

### **KLEIDERSTÄNDER**

Aufbauanleitung

(FR) (BE)

### **PORTANT À VÊTEMENTS**

Notice de montage

(PL)

### **STOJAK NA UBRANIA**

Instrukcja montażu

(SK)

### **VEŠIAK NA ŠATY**

Montážny návod

(DK)

### **TØJSTATIV**

Monteringsvejledning

(HU)

### **RUHAÁLLVÁNY**

Szerelési útmutató

(GB) (IE)

### **CLOTHES RAIL**

Assembly instructions

(NL) (BE)

### **KLEDINGSTANDAARD**

Montagehandleiding

(CZ)

### **STOJAN NA ŠATY**

Návod k sestavení

(ES)

### **PERCHERO**

Instrucciones de montaje

(IT)

### **STANDER APPENDIABITI**

Istruzioni di montaggio

IAN 446898\_2307

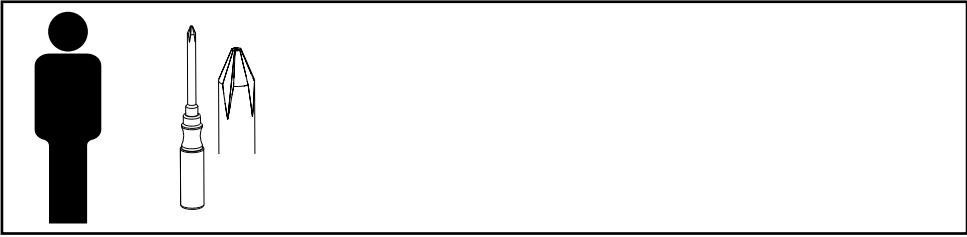

**A**

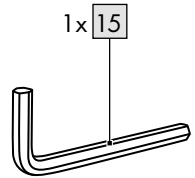
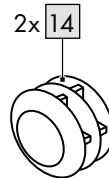
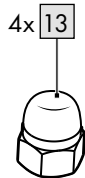
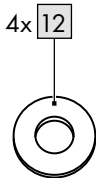
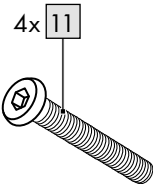
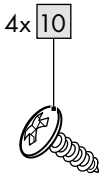
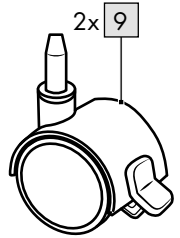
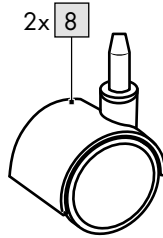
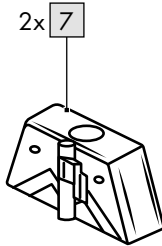
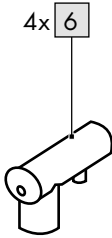
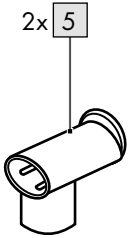
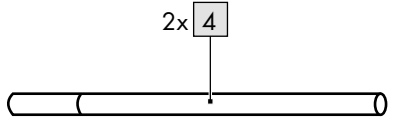
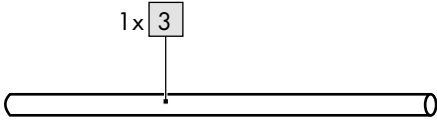
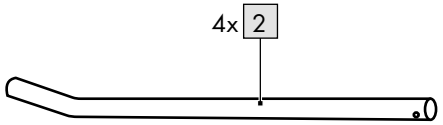
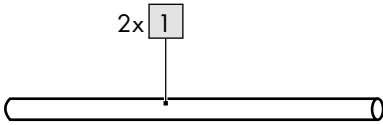

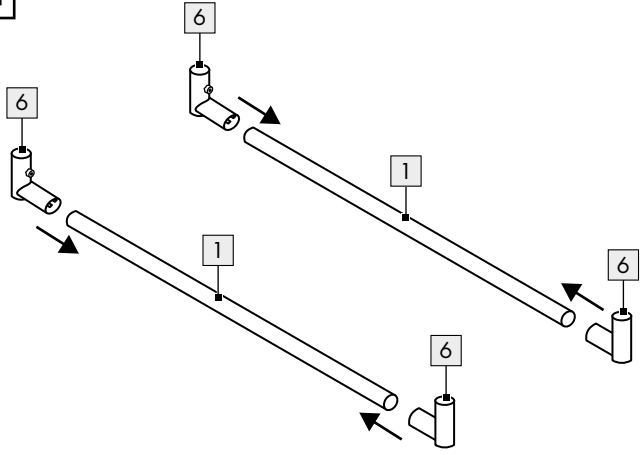
**B**

1	
2x	
6	
4x	

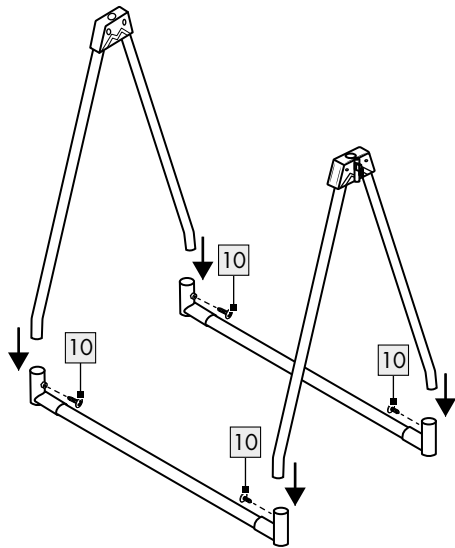
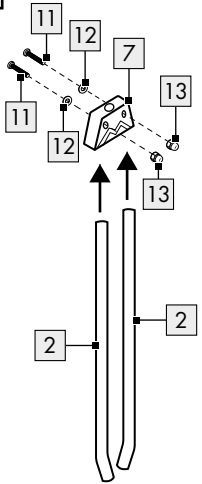
**C**

2	
4x	
7	
2x	
11	
4x	
12	
4x	
13	
4x	
15	
1x	
10	
4x	

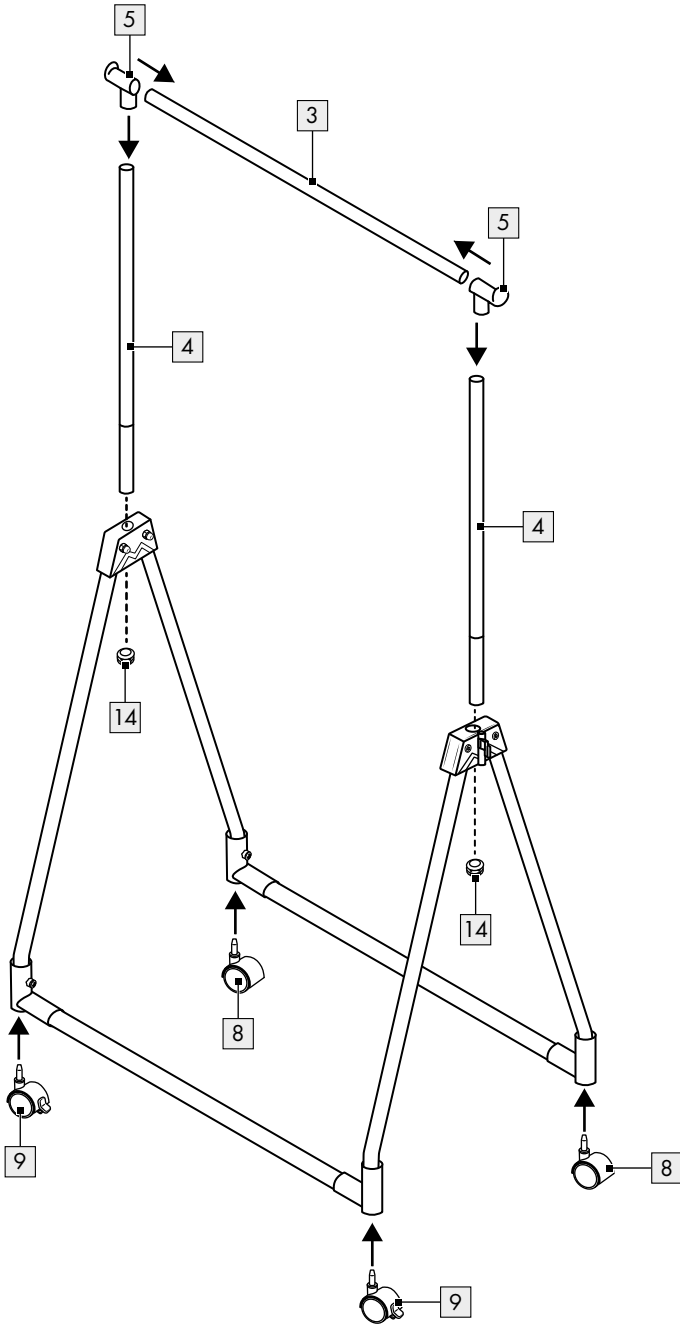

**D**

3	
1x	
4	
2x	
5	
2x	
8	
2x	
9	
2x	
14	
2x	

**E**

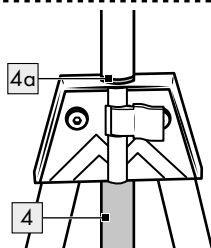
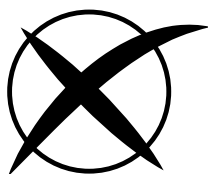
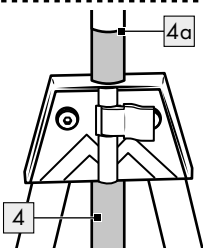
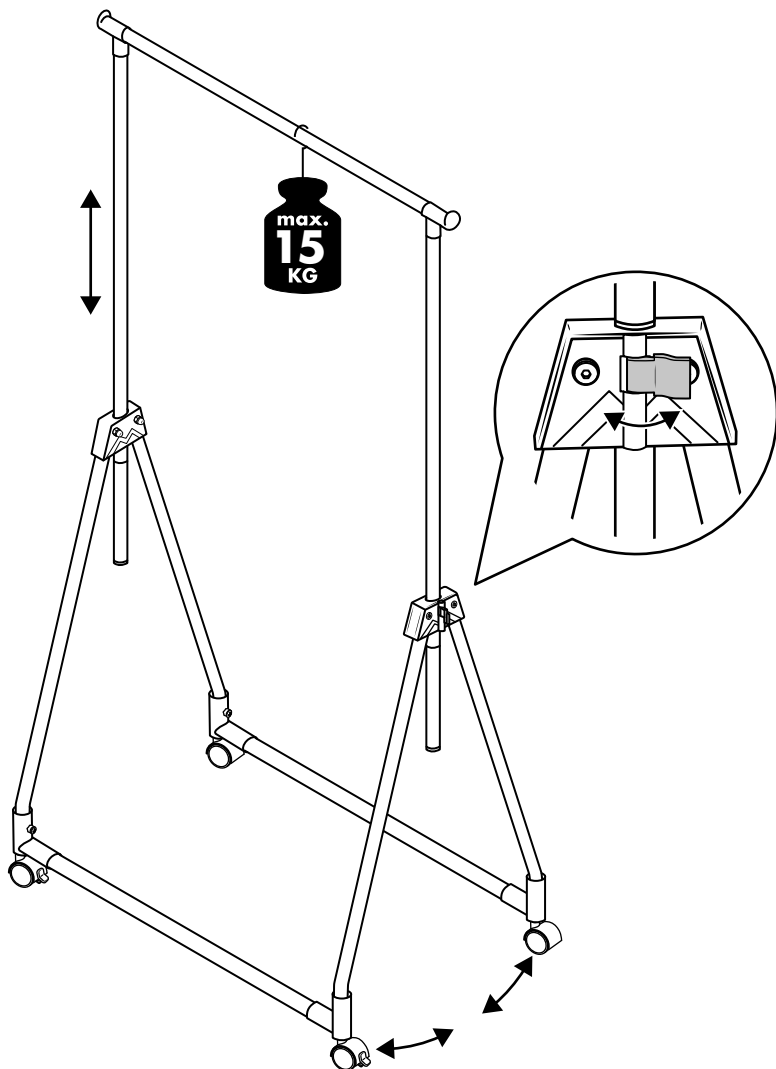

DE AT CH

**WICHTIG, FÜR SPÄTERE BEZUGNAHME  
AUFBEWAHREN: SORGFÄLTIG LESEN!**

GB IE

**IMPORTANT, RETAIN FOR FUTURE REFERENCE:  
READ CAREFULLY!**

FR BE

**IMPORTANT, À CONSERVER POUR CONSULTATION  
ULTÉRIEURE : À LIRE ATTENTIVEMENT !**

NL BE

**BELANGRIJK, BEWAREN VOOR LATERE  
RAADPLEGING: ZORGVULDIG LEZEN!**

PL

**WAŻNE, ZACHOWAĆ DO PÓŹNIEJSZEGO  
UŻYTKU: UWAŻNIE PRZECZYTAĆ!**

CZ

**DŮLEŽITÉ, UCHOVEJTE PRO POZDĚJŠÍ POUŽITÍ:  
PEČLIVĚ SI PŘEČTĚTE!**

**SK**

**DÔLEŽITÉ, USCHOVAJTE PRE PRÍPAD POUŽITIA V  
BUDÚCNOSTI: DÔKLADNE SI PREČÍTAJTE POKYNY!**

**ES**

**IMPORTANTE: CONSERVAR PARA CONSULTAS  
POSTERIORES: LEER ATENTAMENTE.**

**DK**

**VIGTIGT, SKAL OPBEVARES TIL SENERE BRUG:  
SKAL LÆSES OMHYGGELIGT!**

**IT**

**IMPORTANTE: CONSERVARE PER EVENTUALI  
NECESSITÀ FUTURE: LEGGERE CON ATTENZIONE!**

**HU**

**FONTOS, KÉSŐBBI HIVATKOZÁSOK CÉLJÁBÓL  
ŐRIZZE MEG: OLVASSA EL FIGYELMESEN!**

Herzlichen Glückwunsch!

Mit Ihrem Kauf haben Sie sich für einen hochwertigen Artikel entschieden. Machen Sie sich vor der ersten Verwendung mit dem Artikel vertraut.



**Lesen Sie hierzu aufmerksam die nachfolgende Aufbauanleitung und die Sicherheitshinweise.**

Benutzen Sie den Artikel nur wie beschrieben und für die angegebenen Einsatzbereiche. Bewahren Sie diese Aufbauanleitung gut auf. Händigen Sie alle Unterlagen bei Weitergabe des Artikels an Dritte ebenfalls mit aus.

## Lieferumfang (Abb. A)

1 x Kleiderständer, zerlegt (1-9)

1 x Montagematerial (10-15)

1 x Aufbauanleitung

## Technische Daten

Maße:

ca. 88,5 x 98-160 x 54 cm (B x H x T)



Maximale Belastung: 15 kg



Herstellungsdatum (Monat/Jahr):  
11/2023

## Bestimmungsgemäße Verwendung

Der Artikel dient zum Aufhängen von Kleidungsstücken. Der Artikel ist nur für den privaten Gebrauch im Innenbereich und nicht für den gewerblichen Gebrauch bestimmt.

## Sicherheitshinweise

**Wichtig: Lesen Sie diese Aufbauanleitung sorgfältig und bewahren Sie diese unbedingt auf!**



### **Lebensgefahr!**

- Lassen Sie Kinder niemals unbeaufsichtigt mit dem Verpackungsmaterial. Es besteht Erstickungsgefahr.



### **Verletzungsgefahr!**

- Achten Sie vor der Benutzung des Artikels auf die richtige Stabilität.
- Stellen Sie den Artikel auf einen ebenen Untergrund.
- Achten Sie beim Aufstellen sowie beim Auf- und Zuklappen besonders auf Ihre Finger. Es besteht Verletzungsgefahr durch Quetschungen.
- Dieser Artikel ist kein Spielzeug. Lassen Sie Kinder nie unbeaufsichtigt mit dem Artikel.
- Der Artikel ist kein Kletter- oder Spielgerät!
- Den Artikel nicht in der Nähe von offenem Feuer verwenden.
- Es dürfen keine Modifikationen am Artikel vorgenommen werden!
- Benutzen Sie den Artikel ausschließlich für seine bestimmungsgemäße Verwendung.
- Stellen oder setzen Sie sich niemals auf den Artikel.
- Verwenden Sie den Artikel nicht als Leiter oder Tritthilfe.



### **Vermeidung von Sachschäden!**

- Prüfen Sie den Artikel vor jedem Gebrauch auf Beschädigungen oder Abnutzungen. Der Artikel darf nur in einwandfreiem Zustand verwendet werden!
- Beachten Sie die maximale Belastung des Artikels.

## Aufbau

Für den Aufbau des Artikels benötigen Sie einen geeigneten Schraubendreher (nicht im Lieferumfang enthalten).

1. Legen Sie den Artikel auf einen flachen und weichen Untergrund. (Achtung: Ein Aufbau auf hartem Untergrund kann zur Verkratzung des Artikels führen!)
2. Bauen Sie den Artikel wie in Abb. B-E gezeigt auf.

**Hinweis:** Der Artikel ist in der Höhe verstellbar (98-160 cm). Beachten Sie die Linienmarkierungen (4a) an den Stangen (4).



## Lagerung, Reinigung

Lagern Sie den Artikel bei Nichtbenutzung immer trocken und sauber bei Raumtemperatur. Nur mit einem feuchten Reinigungstuch reinigen und anschließend trockenwischen. **WICHTIG!** Nie mit scharfen Reinigungsmitteln reinigen.

## Hinweise zur Entsorgung



Entsorgen Sie den Artikel und die Verpackungsmaterialien entsprechend den aktuellen örtlichen Vorschriften.

Bewahren Sie Verpackungsmaterialien (wie z. B. Folienbeutel) für Kinder unerschwinglich auf. Weitere Informationen zur Entsorgung des ausgedienten Artikels erhalten Sie bei Ihrer Gemeinde- oder Stadtverwaltung. Entsorgen Sie den Artikel und die Verpackung umweltschonend.



Der Recycling-Code dient der Kennzeichnung verschiedener Materialien zur Rückführung in den Wiederverwertungskreislauf (Recycling). Der Code besteht aus einem Recyclingsymbol für den Verwertungskreislauf und einer Nummer, die das Material kennzeichnet.

## Serviceabwicklung

IAN: 446898\_2307

- DE** Kundenservice Deutschland  
Tel.: 0800 5435 111  
E-Mail: [deltasport@lidl.de](mailto:deltasport@lidl.de)
- AT** Service Österreich  
Tel.: 0800 447744  
E-Mail: [deltasport@lidl.at](mailto:deltasport@lidl.at)
- CH** Service Schweiz  
Tel.: 0800 56 44 33  
E-Mail: [deltasport@lidl.ch](mailto:deltasport@lidl.ch)

Congratulations!

You have chosen to purchase a high-quality product. Familiarise yourself with the product before using it for the first time.

 **Read the following assembly instructions and the safety information carefully.**

Use the product only as described and only for the given areas of application. Store these assembly instructions carefully. When passing the product on to third parties, please also hand over all accompanying documents.

## Package contents (Fig. A)

- 1 x clothing rack, disassembled (1-9)
- 1 x assembly materials (10-15)
- 1 x assembly instructions

## Technical data

Dimensions: approx. 88.5 x 98-160 x 54cm  
(W x H x D)



Maximum load: 15kg



Date of manufacture (month/year):  
11/2023

## Intended use

The product is used to hang clothing. The product is for private indoor use only and is not for commercial use.

## Safety information

**Important: read these assembly instructions carefully and keep them in a safe place!**

 **Life-threatening hazard!**

- Never leave children unattended with the packaging materials. There is a risk of suffocation.

 **Risk of injury!**

- Ensure the product is properly stabilised before using it.
- Place the product on a level surface.

- Mind your fingers in particular when assembling and folding and unfolding the product. There is a risk of injury from crushing.
- The product is not a toy. Never allow children to be around the product unsupervised.
- The product is not a toy or climbing apparatus!
- Do not use the product near an open flame.
- No changes may be made to the product!
- Use the product for its intended use only.
- Never stand or sit on the product.
- Do not use the product as a ladder or walking aid.

 **Preventing damage to the product!**

- Check the product for damage or wear before each use. Only use the product if it is in perfect condition!
- Observe the maximum load for the product.

## Assembly

To assemble the product, you will need a suitable screwdriver (not included in the package contents).

1. Place the product on a flat, soft surface.  
(Warning: setting up on a hard surface can lead to scratching of the product!)
2. Assemble the product as shown in Fig. B-E.  
**Note:** the product height can be adjusted (98-160cm). Follow the line markings (4a) on the rods (4).

## Disposal



Dispose of the product and packaging materials in accordance with current local regulations. Store the packaging materials (foil bags, for example) out of the reach of children. For further information about disposal of the product no longer needed, contact your local council. Dispose of the product and the packaging in an environmentally friendly manner.



The Recycling Code distinguishes different materials to be returned for recycling. The Code consists of the recycling symbol for the recycling process and a number that identifies the material.

## Service handling

IAN: 446898\_2307

**GB** Service Great Britain  
Tel.: 0800 404 7657  
E-Mail: [deltasport@lidl.co.uk](mailto:deltasport@lidl.co.uk)

**IE** Service Ireland  
Tel.: 1800 101010  
E-Mail: [deltasport@lidl.ie](mailto:deltasport@lidl.ie)

Félicitations !

Vous venez d'acquérir un article de grande qualité. Avant la première utilisation, familiarisez-vous avec l'article.



**Pour cela, veuillez lire attentivement la notice de montage suivante et les consignes de sécurité.**

Utilisez l'article uniquement comme indiqué et pour les domaines d'utilisation mentionnés. Conservez cette notice de montage. Si vous cédez l'article à un tiers, veuillez à lui remettre l'ensemble de la documentation.

## Étendue de la livraison (fig. A)

- 1 porte-manteau, démonté (1 - 9)
- 1 matériel de montage (10 - 15)
- 1 notice de montage

## Caractéristiques techniques

Dimensions : env. 88,5 x 98 - 160 x 54 cm  
(La x H x P)



Charge maximale : 15 kg



Date de fabrication (mois/année) :  
11/2023

## Utilisation conforme à sa destination

L'article sert à suspendre des vêtements. L'article est uniquement destiné à un usage domestique en intérieur et n'est pas prévu pour une utilisation commerciale.

## Consignes de sécurité

**Important : lisez attentivement cette notice de montage et conservez-la absolument !**



### **Danger de mort !**

- Ne laissez jamais les enfants sans surveillance avec le matériel d'emballage. Il existe des dangers de suffocation.



### **Risque de blessure !**

- Avant d'utiliser l'article, veillez à une bonne stabilité.
- Posez l'article sur un sol plan.
- Faites attention à vos doigts lors de l'installation et particulièrement en ouvrant et en refermant l'article. Il existe un risque de blessure par écrasement.
- L'article n'est pas un jouet. Ne laissez jamais les enfants sans surveillance avec l'article.
- L'article n'est ni un jouet, ni un dispositif d'escalade !
- N'utilisez pas l'article à proximité d'une flamme nue.
- Aucune modification ne doit être apportée à l'article !
- Utilisez l'article exclusivement conformément à sa destination.
- Ne montez ou ne vous asseyez jamais sur l'article.
- N'utilisez pas l'article comme échelle ou marchepied.



### **Éviter les dommages matériels !**

- Avant chaque utilisation, vérifiez que l'article n'est pas endommagé et ne présente pas de signes d'usure. L'article ne doit être utilisé qu'en parfait état !
- Respectez la charge maximale de l'article.

## Montage

Vous aurez besoin d'un tournevis adapté (non compris dans l'étendue de la livraison) pour assembler l'article.

1. Posez l'article sur une surface plane et souple. (Attention : un montage sur une surface dure peut rayer l'article !)
2. Montez l'article comme indiqué sur les fig. B à E.

**Remarque :** l'article est réglable en hauteur (98 - 160 cm). Observez les marques de lignes (4a) sur les barres (4).

## Mise au rebut



\* Ce produit est recyclable. Il est soumis à la responsabilité élargie du fabricant et est collecté séparément.



Éliminez le produit et les matériaux d'emballage conformément aux réglementations locales actuelles en vigueur. Conservez les matériaux

d'emballage (comme les sachets en plastique) hors de portée des enfants. Vous obtiendrez plus d'informations relatives à l'élimination du produit usagé auprès de votre commune ou de votre municipalité. Éliminez le produit et l'emballage dans le respect de l'environnement.



Le code de recyclage est utilisé pour identifier les différents matériaux à retourner dans le cycle de recyclage.

Ce code se compose du symbole de recyclage, représentant le cycle de recyclage ainsi que d'un numéro identifiant le matériau.

## Indications concernant la garantie et le service après-vente

### \* Article L217-16 du Code de la consommation

Lorsque l'acheteur demande au vendeur, pendant le cours de la garantie commerciale qui lui a été consentie lors de l'acquisition ou de la réparation d'un bien meuble, une remise en état couverte par la garantie, toute période d'immobilisation d'au moins sept jours vient s'ajouter à la durée de la garantie qui restait à courir. Cette période court à compter de la demande d'intervention de l'acheteur ou de la mise à disposition pour réparation du bien en cause, si cette mise à disposition est postérieure à la demande d'intervention.

Indépendamment de la garantie commerciale souscrite, le vendeur reste tenu des défauts de conformité du bien et des vices rédhibitoires dans les conditions prévues aux articles L217-4 à L217-13 du Code de la consommation et aux articles 1641 à 1648 et 2232 du Code Civil.

### Article L217-4 du Code de la consommation

Le vendeur livre un bien conforme au contrat et répond des défauts de conformité existant lors de la délivrance.

Il répond également des défauts de conformité résultant de l'emballage, des instructions de montage ou de l'installation lorsque celle-ci a été mise à sa charge par le contrat ou a été réalisée sous sa responsabilité.

### Article L217-5 du Code de la consommation

Le bien est conforme au contrat :

1° S'il est propre à l'usage habituellement attendu d'un bien semblable et, le cas échéant :

- s'il correspond à la description donnée par le vendeur et posséder les qualités que celui-ci a présentées à l'acheteur sous forme d'échantillon ou de modèle ;
  - s'il présente les qualités qu'un acheteur peut légitimement attendre eu égard aux déclarations publiques faites par le vendeur, par le producteur ou par son représentant, notamment dans la publicité ou l'étiquetage ;
- 2° Ou s'il présente les caractéristiques définies d'un commun accord par les parties ou être propre à tout usage spécial recherché par l'acheteur, porté à la connaissance du vendeur et que ce dernier a accepté.

### Article L217-12 du Code de la consommation

L'action résultant du défaut de conformité se prescrit par deux ans à compter de la délivrance du bien.

### Article 1641 du Code civil

Le vendeur est tenu de la garantie à raison des défauts cachés de la chose vendue qui la rendent impropre à l'usage auquel on la destine, ou qui diminuent tellement cet usage que l'acheteur ne l'aurait pas acquise, ou n'en aurait donné qu'un moindre prix, s'il les avait connus.

### **Article 1648 1er alinéa du Code civil**

L'action résultant des vices rédhibitoires doit être intentée par l'acquéreur dans un délai de deux ans à compter de la découverte du vice.

Les pièces détachées indispensables à l'utilisation du produit sont disponibles pendant la durée de la garantie du produit.

IAN : 446898\_2307

**FR** Service France

Tel. : 0800 919 270

E-Mail : [deltasport@lidl.fr](mailto:deltasport@lidl.fr)

**BE** Service Belgique

Tel. : 0800 12089

E-Mail : [deltasport@lidl.be](mailto:deltasport@lidl.be)

\* n'est valable que pour la France

Gefeliciteerd!

Met uw aankoop hebt u voor een hoogwaardig artikel gekozen. Zorg ervoor dat u voor het eerste gebruik met het artikel vertrouwd raakt.



### **Lees hiervoor de volgende montagehandleiding en de veiligheidstips zorgvuldig door.**

Gebruik het artikel alleen zoals omschreven en voor het aangegeven doel. Bewaar deze montagehandleiding goed. Geef alle documenten mee als u het artikel aan iemand anders geeft.

## **Leveringsomvang (afb. A)**

1 x kledingrek, gedemonteerd (1 - 9)

1 x montage materiaal (10 - 15)

1 x montagehandleiding

## **Technische gegevens**

Afmetingen: ca. 88,5 x 98 - 160 x 54 cm  
(b x h x d)



Maximale belasting: 15 kg



Productiedatum (maand/jaar):  
11/2023

## **Beoogd gebruik**

Dit artikel dient voor het ophangen van kledingstukken. Dit artikel is uitsluitend bestemd voor particulier gebruik binnenshuis en niet voor zakelijk gebruik.

## **Veiligheidstips**

**Belangrijk: lees deze montagehandleiding zorgvuldig door en bewaar hem vervolgens goed!**



### **Levensgevaar!**

- Laat kinderen nooit zonder toezicht alleen met het verpakkingsmateriaal. Er bestaat verstikkingsgevaar.



### **Kans op lichamelijk letsel!**

- Let er voordat u het artikel gebruikt op of dit voldoende stabiliteit biedt.
- Plaats het artikel op een vlakke ondergrond.

- Let bij het opstellen en het open- en dichtklappen met name op uw vingers. Er bestaat een kans op lichamelijk letsel door beknelling.
- Dit artikel is geen speelgoed. Laat kinderen nooit zonder toezicht alleen met het artikel.
- Het artikel is geen klim- of speeltoestel!
- Gebruik het artikel niet in de buurt van open vuur.
- Het artikel mag niet worden gemodificeerd!
- Gebruik het artikel uitsluitend conform beoogd gebruik.
- Ga nooit op het artikel staan of zitten.
- Gebruik het artikel niet als ladder of als opstapje.



### **Voorkomen van materiële schade!**

- Controleer het artikel voor elk gebruik op beschadigingen of slijtage. Het artikel mag alleen in goede staat worden gebruikt!
- Neem de maximale belasting van het artikel in acht.

## **Montage**

Voor de montage van het artikel hebt u een geschikte schroevendraaier nodig (niet meegeleverd).

1. Leg het artikel op een vlakke en zachte ondergrond. (Waarschuwing: als u het artikel op een harde ondergrond monteert, kan dat krassen op het artikel veroorzaken!)
2. Monteer het artikel zoals getoond in afb. B - E.

**Aanwijzing:** het artikel is in hoogte verstelbaar (98 - 160 cm). Let op de lijnmarkerings (4a) op de stangen (4).

## **Afvalverwerking**



Voer het artikel en de verpakkingsmaterialen af in overeenstemming met de actuele lokale voorschriften. Berg verpakkingsmaterialen (zoals bv. foliezakjes) op buiten het bereik van kinderen. Bijkomende informatie over de afvoer van het onbruikbaar geworden artikel krijgt u bij uw gemeente- of stadsbestuur. Voer het artikel en de verpakking milieuvriendelijk af.



De recyclingcode dient om verschillende materialen voor recyclingdoeleinden te kenmerken. De code bestaat uit een recyclingsymbool voor de recyclingcyclus en een nummer dat het materiaal kenmerkt.

## **Serviceafhandeling**

IAN: 446898\_2307

- Ⓛ**BE** Service België  
Tel.: 0800 12089  
E-Mail: [deltasport@lidl.be](mailto:deltasport@lidl.be)
- Ⓛ**NL** Service Nederland  
Tel.: 0800 0249630  
E-Mail: [deltasport@lidl.nl](mailto:deltasport@lidl.nl)



Gratulujemy!

Decydując się na ten produkt, otrzymują Państwo towar wysokiej jakości. Należy zapoznać się z produktem przed jego pierwszym użyciem.



**Należy uważnie przeczytać następującą instrukcję montażu i wskazówki bezpieczeństwa.**

Produkt ten należy użytkować wyłącznie w opisany sposób oraz zgodnie ze wskazanym przeznaczeniem. Niniejszą instrukcję montażu należy przechowywać w bezpiecznym miejscu. Przekazując produkt innej osobie, należy upewnić się, że otrzyma ona także całą dokumentację dotyczącą produktu.

## Zakres dostawy (rys. A)

- 1 x stojący wieszak na ubrania, do samodzielnego montażu (1-9)
- 1 x zestaw materiałów do montażu (10-15)
- 1 x instrukcja montażu

## Dane techniczne

Wymiary:

ok. 88,5 x 98-160 x 54 cm (szer. x wys. x gł.)



Maksymalne obciążenie: 15 kg



Data produkcji (miesiąc/rok):  
11/2023

## Użytkowanie zgodne z przeznaczeniem

Produkt służy do wieszania odzieży. Ten produkt jest przeznaczony wyłącznie do prywatnego użytku w pomieszczeniach, a nie do użytku komercyjnego.

## Wskazówki bezpieczeństwa

**Ważne: należy uważnie przeczytać niniejszą instrukcję montażu i koniecznie ją zachować!**



### Zagrożenie życia!

- Nigdy nie pozwalać, aby dzieci miały dostęp do opakowania bez nadzoru. Niebezpieczeństwo uduszenia.



## Niebezpieczeństwo odniesienia obrażeń!

- Przed użyciem produktu zapewnić odpowiednią stabilność.
- Ustawić produkt na równej powierzchni.
- Podczas składania i rozkładania uważać szczególnie na palce. Niebezpieczeństwo odniesienia obrażeń spowodowanych zmięgnięciem.
- Ten produkt nie jest zabawką. Nigdy nie pozwalać dzieciom na dostęp do produktu bez nadzoru.
- Produkt nie służy do wspinania się ani zabawy!
- Nie wolno używać produktu w pobliżu otwartego ognia.
- Nie wolno dokonywać żadnych modyfikacji produktu!
- Należy używać tego produktu wyłącznie zgodnie z jego przeznaczeniem.
- Nigdy nie stawać ani nie siadać na produkcie.
- Nie używać produktu jako drabiny lub podnóżka.



## Zapobieganie szkodom rzeczowym!

- Przed każdym użyciem należy sprawdzić produkt pod kątem uszkodzeń lub zużycia. Produkt może być używany wyłącznie, jeśli jego stan nie wzbudza żadnych zastrzeżeń!
- Przestrzegać maksymalnego obciążenia produktu.

## Montaż

Do montażu produktu potrzebny jest odpowiedni śrubokręt (brak w zakresie dostawy).

- Umieścić produkt na płaskim i miękkim podłożu. (Ostrzeżenie: ustawienie na twardym podłożu może doprowadzić do zarysowania produktu!)
- Zmontować produkt tak, jak pokazano na rys. B-E.

**Wskazówka:** wysokość produktu można regulować (98-160 cm). Przestrzegać oznaczeń linii (4a) na drążkach (4).

## Uwagi odnośnie recyklingu



Artykuł i materiały opakowaniowe należy usunąć zgodnie z aktualnie obowiązującymi miejscowymi przepisami. Materiały opakowaniowe (np. worki foliowe) należy przechowywać w miejscu niedostępnym dla dzieci. Szczegółowe informacje na temat sposobów usuwania zużytego artykułu można uzyskać u władz gminnych i miejskich. Artykuł oraz opakowanie należy usunąć w sposób przyjazny dla środowiska.



Kod recyklingu służy do oznaczenia różnych materiałów nadających się do ponownego przetworzenia (recyklingu). Kod taki składa się z symbolu recyklingu odzwierciedlającego obieg materiałów do ponownego przetworzenia, a także z numeru, który jest oznaczeniem materiału.

## Obsługa serwisowa

IAN: 446898\_2307

 Serwis Polska  
Tel.: 22 397 4996  
E-Mail: [deltasport@lidl.pl](mailto:deltasport@lidl.pl)

Srdečně blahopřejeme!

Svým nákupem jste se rozhodli pro kvalitní výrobek. Před prvním použitím se prosím seznamte s tímto výrobkem.



### **Pozorně si přečtete následující návod k sestavení a bezpečnostní pokyny.**

Používejte tento výrobek pouze tak, jak je popsáno, a pro uvedené účely. Dobře si tento návod k sestavení uschovejte. Pokud výrobek předáte třetí osobě, předejte jí i veškerou dokumentaci.

## **Obsah balení (obr. A)**

1 x stojan na šaty, rozložený (1–9)

1 x montážní materiál (10–15)

1 x návod k sestavení

## **Technické údaje**

Rozměry: cca 88,5 x 98–160 x 54 cm  
(š x v x h)



Maximální zatížení: 15 kg



Datum výroby (měsíc/rok):  
11/2023

## **Použití dle určení**

Výrobek slouží k zavěšování oděvů. Výrobek je určen jen pro soukromé použití ve vnitřních prostorách a není určen pro komerční využití.

## **Bezpečnostní pokyny**

**Důležité: Přečtete si pozorně návod k sestavení a uschovejte si jej!**



### **Nebezpečí ohrožení života!**

- Nenechávejte děti bez dozoru s balicím materiálem. Nebezpečí zalknutí. Nebezpečí udušení.



### **Nebezpečí poranění!**

- Před použitím výrobku dejte pozor na správnou stabilitu.
- Výrobek postavte na rovný podklad.

- Když výrobek stavíte, rozkládáte a skládáte, dávejte si pozor na prsty. Nebezpečí poranění přiskřípnutím.
- Tento výrobek není hračka. Nikdy nenechávejte děti s výrobkem bez dozoru.
- Výrobek není prolézačka ani hračka!
- Nepoužívejte tento výrobek v blízkosti otevřeného ohně.
- Na výrobku nesmí být prováděny žádné úpravy!
- Výrobek používejte výhradně k předepsanému účelu použití.
- Nikdy se na výrobek nestavějte ani nesedejte.
- Nepoužívejte výrobek jako žebřík nebo podnožku či stupínek.



### **Zamezení věcným škodám!**

- Před každým použitím zkontrolujte, zda není výrobek poškozený nebo opotřebený. Tento výrobek se smí používat pouze v bezvadném stavu!
- Dodržujte maximální zatížení výrobku.

## **Sestavení**

Pro sestavení výrobku budete potřebovat vhodný šroubovák (není součástí obsahu balení).

1. Položte výrobek na rovný a měkký podklad.

(Upozornění: Montáž na tvrdém povrchu může vést k poškrábání výrobku!)

2. Sestavte výrobek podle obr. B–E.

**Upozornění:** Výšku výrobku je možné nastavit (98–160 cm). Všimněte si čárových značek (4a) na tyčích (4).

## **Pokyny k likvidaci**



Výrobek a obalové materiály likvidujte podle aktuálních místních předpisů.

Uchovávejte obalové materiály (jako např. fóliové sáčky) nedostupné pro děti.

O možnostech likvidace vysloužilého výrobku se informujte u Vaší obecní nebo městské správy.

Výrobek a obaly likvidujte ekologicky.



Recyklační kód slouží ke značení různých materiálů pro proces opětovného zhodnocení (recyklace). Kód sestává ze symbolu recyklace, který má odrážet proces zhodnocení, a čísla, které označuje materiál.

## **Průběh služby**

IAN: 446898\_2307

 Servis Česko

Tel.: 800 143 873

E-Mail: [deltasport@lidl.cz](mailto:deltasport@lidl.cz)

Blahoželáme!

Svojím nákupom ste sa rozhodli pre kvalitný výrobok. Pred prvým použitím sa s výrobkom dôkladne oboznámte.



### **Pozorne si prečítajte tento montážny návod a bezpečnostné pokyny.**

Výrobok používajte len uvedeným spôsobom a na uvedený účel. Tento montážny návod si dobre uschovajte. Pri odovzdávaní výrobku tretej osobe odovzdajte s výrobkom aj všetky podklady.

## **Rozsah dodávky (obr. A)**

1 x stojan na odevy, rozložený (1 – 9)

1 x montážny materiál (10 – 15)

1 x montážny návod

## **Technické údaje**

Rozmery:

cca 88,5 x 98 – 160 x 54 cm (š x v x h)



Maximálne zaťaženie: 15 kg



Dátum výroby (mesiac/rok):

11/2023

## **Určené použitie**

Výrobok slúži na zavesenie kusov oblečenia. Výrobok je určený len na súkromné použitie v interiéri a nie je určený na komerčné použitie.

## **Bezpečnostné pokyny**

**Dôležité: Tento montážny návod si starostlivo prečítajte a bezpodmienečne ho uschovajte!**



### **Nebezpečenstvo ohrozenia života!**

- Nikdy nenechávajte deti bez dozoru s obalovým materiálom. Hrozí nebezpečenstvo udusenía.



### **Nebezpečenstvo poranenia!**

- Pred použitím výrobku sa uistite o správnej stabilite.
- Výrobok položte na rovný podklad.

- Pri inštalácii, ako aj pri rozkladaní a skladaní dávajte pozor najmä na prsty. Hrozí nebezpečenstvo poranenia pomliačdením.
- Výrobok nie je hračka. Nikdy nedovoľte deťom hrať sa bez dozoru s výrobkom.
- Výrobok nie je preliezačka ani hracia zostava!
- Výrobok nepoužívajte v blízkosti otvoreného ohňa.
- Na výrobku sa nesmú vykonávať žiadne zmeny!
- Výrobok používajte výlučne na určené použitie.
- Nikdy sa na výrobok nestavajte ani si naň nesadajte.
- Výrobok nepoužívajte ako rebrík alebo pomôcku na vystupovanie.



### **Zabránenie vecným škodám!**

- Pred každým použitím skontrolujte, či výrobok nie je poškodený alebo opotrebovaný. Výrobok sa môže používať len v bezchybnom stave!
- Dodržiavajte maximálne zaťaženie výrobku.

## **Montáž**

Na zmontovanie výrobku potrebujete vhodný skrutkovač (nie je v rozsahu dodávky).

1. Výrobok položte na rovný a mäkký povrch. (Upozornenie: Montáž na tvrdom podklade môže viesť k poškrabaniu výrobku!)
2. Výrobok zmontujte tak, ako je zobrazené na obr. B – E.

**Upozornenie:** Výrobok je výškovo prestaviteľný (98 – 160 cm). Dodržiavajte označenia čiar (4a) na tyčiac (4).

## **Pokyny k likvidácii**



Výrobok a obalový materiál zlikvidujte podľa aktuálnych miestnych predpisov. Obalový materiál (ako napr. fóliové vrecká) uschovajte mimo dosahu detí.

Ďalšie informácie o možnostiach likvidácie zastaraného výrobku dostanete na svojej obecnej alebo mestskej správe. Výrobok a obal zlikvidujte ekologicky.



Recyklačný kód slúži na označenie rôznych materiálov za účelom vrátenia do kolobehu opätovného používania (recyklácia). Kód pozostáva z recyklačného symbolu pre zobrazenie kolobehu opätovného používania a čísla, ktoré označuje materiál.

## Priebeh servisu

IAN: 446898\_2307

 Servis Slovensko  
Tel.: 0850 232001  
E-Mail: [deltasport@lidl.sk](mailto:deltasport@lidl.sk)

¡Enhorabuena!

Con su compra se ha decidido por un artículo de gran calidad. Familiarícese con el artículo antes de usarlo por primera vez.



**Para ello, lea detenidamente las siguientes instrucciones de montaje y las indicaciones de seguridad.**

Use el artículo solo de la forma descrita y para los campos de aplicación indicados. Conserve estas instrucciones de montaje a buen recaudo. Entregue todos los documentos en caso de traspasar el artículo a terceros.

## Alcance de suministro (Fig. A)

- 1 perchero desmontado (1-9)
- 1 set de material de montaje (10-15)
- 1 instrucciones de montaje

## Datos técnicos

Dimensiones:

aprox. 88,5 x 98-160 x 54 cm (An x Al x Pr)



Carga máxima: 15 kg



Fecha de fabricación (mes/año):  
11/2023

## Uso previsto

El artículo sirve para colgar prendas. El artículo es solo para uso doméstico en interiores y no está destinado a uso comercial.

## Indicaciones de seguridad

**Importante: Lea detenidamente estas instrucciones de montaje y consérvelas.**



### ¡Peligro de muerte!

- Nunca deje a niños sin supervisión con el material de embalaje. Existe peligro de asfixia.



### ¡Peligro de lesiones!

- Antes de usar el artículo, verifique que la estabilidad sea correcta.
- Coloque el artículo sobre una superficie plana.
- Tenga especial cuidado con los dedos al colocar y al plegar y desplegar el artículo. Peligro de lesiones por aplastamiento.
- Este artículo no es un juguete. Nunca deje a niños sin supervisión con el artículo.
- ¡El artículo no es un juguete ni se debe usar para escalar!
- No use el artículo cerca de llamas abiertas.
- No se debe efectuar ninguna modificación en el artículo.
- Utilice el artículo únicamente para el uso previsto.
- No se suba ni se siente nunca sobre el artículo.
- No utilice el artículo como escalera ni ayuda para alcanzar lugares altos.



### ¡Evite daños materiales!

- Compruebe antes de cada uso que el artículo no presenta daños ni desgaste. ¡Solo se puede usar el artículo si está en un estado óptimo!
- Tenga en cuenta la carga máxima del artículo.

## Montaje

Para el montaje del artículo necesita un destornillador adecuado (no incluido en el alcance de suministro).

1. Coloque el artículo sobre una superficie plana y blanda. (Advertencia: Al montar el artículo en una superficie dura, este puede sufrir arañazos).
2. Monte el artículo tal y como se muestra en las Fig. B-E.

**Nota:** El artículo se puede regular en altura (98-160 cm). Observe las marcas de línea (4a) en las barras (4).

## Indicaciones para la eliminación



Elimine el artículo y los materiales de embalaje conforme a la correspondiente normativa local vigente. Guarde el material de embalaje (como; p. ej.; las bolsas de plástico) fuera del alcance de los niños. En su administración local o municipal podrá obtener más información sobre la eliminación del artículo usado. Elimine el artículo y el embalaje de forma respetuosa con el medio ambiente.



El código de reciclaje se emplea para señalar los diferentes materiales para su retorno al ciclo de reciclaje. El código se compone de un símbolo de reciclaje para el ciclo de aprovechamiento y un número que señala el material.

## Gestión de servicios

IAN: 446898\_2307

**ES** Servicio España  
Tel.: 900 984 989  
E-Mail: [deltasport@lidl.es](mailto:deltasport@lidl.es)



Hjertelig tillykke!

Du har valgt at købe et kvalitetsprodukt. Lær produktet at kende, inden du bruger det første gang.



### **Det gør du ved at læse nedenstående monteringsvejledning og sikkerhedsanvisningerne omhyggeligt.**

Brug kun produktet som beskrevet og til de angivne anvendelsesområder. Opbevar denne monteringsvejledning et sikkert sted. Udlever også alle dokumenter, hvis produktet videregives til en tredjepart.

## **Leveringsomfang (fig. A)**

1 x tøjstativ, adskilt (1-9)

1 x monteringsmateriale (10-15)

1 x monteringsvejledning

## **Tekniske data**

Mål:

ca. 88,5 x 98-160 x 54 cm (b x h x d)



Maksimal belastning: 15 kg



Fremstillingsdato (måned/år):  
11/2023

## **Bestemmelsesmæssig brug**

Artiklen er beregnet til at hænge tøj op på. Artiklen er kun beregnet til privat, indendørs brug og ikke til erhvervs-mæssig brug.

## **Sikkerhedsanvisninger**

**Vigtigt: Læs denne monteringsvejledning omhyggeligt, og opbevar den til senere brug!**



### **Livsfare!**

- Lad aldrig børn være alene med emballagematerialet. Der er kvælningfare.



### **Fare for kvæstelser!**

- Sørg for, at artiklen er stabil inden brug.
- Stil artiklen på et jævnt underlag.

- Pas på fingrene, når artiklen opstilles samt klappes op og ned. Der er fare for kvæstelser.
- Denne artikel er ikke legetøj. Lad aldrig børn være alene med artiklen.
- Artiklen er ikke beregnet til at klatre på eller lege med!
- Artiklen må ikke bruges i nærheden af åben ild.
- Der må ikke foretages modifikationer på artiklen!
- Anvend kun artiklen til den bestemmelsesmæssige brug.
- Stil eller sæt dig ikke på artiklen.
- Artiklen må ikke anvendes som stige eller opstigningshjælp.



### **Undgå tingsskader!**

- Kontroller artiklen for skader og slitage inden hver brug. Artiklen må kun anvendes i fejlfri stand!
- Vær opmærksom på artiklens maksimale belastning.

## **Opstilling**

Til at opstille artiklen skal du bruge en egnet skruetrækker (medfølger ikke ved levering).

1. Læg artiklen på et fladt og blødt underlag. (advarsel: Montering på hårdt underlag kan medføre ridser på artiklen!)
2. Saml artiklen, som vist i fig. B-E.

**Bemærk:** Artiklen kan justeres i højden (98-160 cm). Vær opmærksom på linjemarkeringerne (4a) på stængerne (4).

## **Henvisninger vedr.**

### **bortskaffelse**



Bortskaf artiklen og emballagematerialerne i henhold til aktuelle, lokale forskrifter. Opbevar emballagematerialer (som f.eks. folieposer) utilgængeligt for børn. Yderligere informationer om bortskaffelse af den udtjente artikel kan indhentes hos kommunen. Bortskaf artiklen og emballagen på en miljøvenlig måde.



Genbrugskoden tjener til identifikation af forskellige materialer med hensyn til tilbageførsel til genanvendelseskredsløbet (recycling). Koden består af et genbrugssymbol, som afspejler genanvendelseskredsløbet, og et tal, der identificerer materialet.

## Servicehåndtering

IAN: 446898\_2307



Service Danmark

Tel.: 32 710005

E-Mail: [deltasport@lidl.dk](mailto:deltasport@lidl.dk)

Congratulazioni!

Avete acquistato un articolo di alta qualità. Consigliamo di familiarizzare con l'articolo prima di cominciare ad utilizzarlo.



### **Leggere attentamente le seguenti istruzioni di montaggio e le indicazioni di sicurezza.**

Utilizzare l'articolo solo nel modo descritto e per gli ambiti di applicazione indicati. Conservare accuratamente queste istruzioni di montaggio. In caso di trasferimento dell'articolo a terzi, consegnare tutti i documenti insieme all'articolo.

## **Contenuto della fornitura (fig. A)**

- 1 x appendiabiti, smontato (1-9)
- 1 x materiale di montaggio (10-15)
- 1 x istruzioni di montaggio

## **Dati tecnici**

Misure: ca. 88,5 x 98-160 x 54 cm (l x A x P)



Carico massimo: 15 kg



Data di produzione (mese/anno):  
11/2023

## **Uso conforme alla destinazione**

L'articolo è un supporto per i capi di abbigliamento. L'articolo è destinato unicamente all'uso domestico al chiuso e non va utilizzato per finalità commerciali.

## **Indicazioni di sicurezza**

**Importante: leggere attentamente le istruzioni di montaggio e conservarle con cura.**



### **Pericolo di morte!**

- Non lasciare il materiale di imballaggio alla portata di bambini non sorvegliati. Sussiste il rischio di soffocamento.



### **Pericolo di lesioni!**

- Prima di usare l'articolo, assicurarsi che sia stabile.
- Collocare l'articolo su una superficie piana.
- Prestare particolare attenzione alle dita durante l'installazione e durante l'apertura e la chiusura. Pericolo di lesioni e schiacciamenti.
- L'articolo non è un giocattolo. Tenere l'articolo fuori dalla portata dei bambini.
- L'articolo non è una struttura per arrampicarsi o per giocare.
- Non utilizzare l'articolo in prossimità di fiamme libere.
- Non apportare modifiche all'articolo.
- Usare l'articolo esclusivamente in modo conforme alla sua destinazione d'uso.
- Non salire mai in piedi né sedersi sull'articolo.
- Non utilizzare quest'articolo come scala o sgabello.



### **Evitare danni agli oggetti!**

- Prima di ogni uso, controllare se l'articolo presenta danni o segni d'usura. Utilizzare l'articolo solo se in perfette condizioni!
- Fare attenzione al carico massimo dell'articolo.

## **Montaggio**

Il montaggio dell'articolo richiede un cacciavite adatto (non incluso nel contenuto della fornitura).

1. Posizionare l'articolo su una superficie piana e morbida. (Avvertenza: il montaggio su superficie dura può portare a graffi dell'articolo.)
2. Montare l'articolo come mostrato nelle fig. B-E.

**Nota:** l'articolo è regolabile in altezza (98-160 cm). Prestare attenzione alle linee di marcatura (4a) sulle aste (4).

## Smaltimento



Smaltire l'articolo e i materiali della confezione nel rispetto delle attuali normative locali. Conservare i materiali della confezione (come ad es. i sacchetti) in modo che non siano raggiungibili per i bambini. Presso la propria amministrazione comunale o cittadina è possibile ottenere ulteriori informazioni sullo smaltimento dell'articolo alla fine del suo periodo di impiego. Smaltire l'articolo e la confezione nel rispetto dell'ambiente.



Il codice di riciclaggio serve per indicare i diversi materiali per il loro ritorno al ciclo di riutilizzo (recycling). Il codice è composto da un simbolo di riciclaggio per il ciclo di riutilizzo e da un numero che contraddistingue il materiale.

## Gestione dei servizi di assistenza

IAN: 446898\_2307

 Assistenza Italia  
Tel.: 800781188  
E-Mail: [deltasport@lidl.it](mailto:deltasport@lidl.it)

Szívből gratulálunk!

Vásárlásával kiváló minőségű terméket választott. Használatba vétele előtt ismerkedjen meg a termékkel.

 **Figyelmesen olvassa el az alábbi szerelési útmutatót, valamint a biztonsági utasításokat.**

A terméket kizárólag az itt ismertetett módon, a rendeltetésének megfelelően használja. Gondosan őrizze meg a szerelési útmutatót. A termék továbbadásakor adja át az összes kapcsolódó

## Csomag tartalma (A ábra)

1 x ruhatartó állvány, szétszerelve (1-9)

1 x szerelőanyag (10-15)

1 x szerelési útmutató

## Műszaki adatok

Méret:

kb. 88,5 x 98-160 x 54 cm (SZÉ x MA x MÉ)



Legnagyobb terhelhetőség: 15 kg



Gyártási dátum (hónap/év):

11/2023

## Rendeltetészerű használat

A termék ruhadarabok felakasztására szolgál. A termék csak beltéri, magáncélú felhasználásra és nem üzleti, kereskedelmi célú használatra készült.

## Biztonsági utasítások

**Fontos: figyelmesen olvassa el a szerelési útmutatót és feltétlenül őrizze meg!**

### Életveszély!

- Soha ne hagyjon gyermeket felügyelet nélkül a csomagolóanyaggal. Légutak külső elzáródása miatti fulladásveszély.

### Balesetveszély!

- Használat előtt ellenőrizze a termék megfelelő stabilitását.
- A terméket egyenes felületre állítsa.
- Felállítás, valamint kinyitás és összecukás közben különösen vigyázzon az ujjaira. A becsípődés lehetsége miatt balesetveszély áll fenn.

- A termék nem játékszer. Soha ne hagyjon gyermeket felügyelet nélkül a termékkel.
- A termék nem mászóalkalmatosság és nem játékszer!
- A terméket tilos nyílt láng közelében használni.
- A terméket nem szabad átalakítani, módosítani!
- A terméket kizárólag rendeltetésének megfelelően használja.
- Soha ne üljön és ne álljon rá a termékre.
- Ne használja a terméket létrának vagy fellépőnek.

### **Előzze meg az anyagi károkat!**

- Minden használat előtt ellenőrizze a termék épességét, illetve elhasználódását. A terméket csak kifogástalan állapotban szabad használni!
- Tartsa be a termék maximális terhelhetőségét.

## Összeszerelés

A termék összeszereléséhez egy megfelelő csavarhúzó szükséges (a csomag nem tartalmazza).

1. Tegye a terméket egy egyenes, puha felületre. (Figyelmeztetés: kemény felületen történő összeszereléskor a termék megkarcolódhat!)
2. Szerelje össze a terméket a B-E ábrákon látható módon.

**Megjegyzés:** a termék magassága állítható (98-160 cm). Vegye figyelembe a rudakon (4) lévő vonaljelzéseket (4a).

## Tudnivalók a hulladékkezelésről



A terméket és a csomagolóanyagokat a hatályos helyi előírásoknak megfelelően semmisítse meg. A csomagolóanyagokat (például fóliatasakokat) tartsa távol a gyermekektől. Az elhasznált termék ártalmatlanításával kapcsolatos további információkat a települési vagy városi önkormányzattól tudhatja meg. A terméket és a csomagolást környezetkímélő módon kell ártalmatlanítani.



Az újrahasznosítási kód az újrafelhasználási ciklusba való visszavezetésre (újrahasznosítás) szánt különböző anyagok azonosítására szolgál. A kód az újrahasznosítási ciklus újrahasznosítási szimbólumából és az anyagot azonosító számból áll.

## **A szerviz lebonyolítása**

IAN: 446898\_2307

 Szerviz Magyarország  
Tel.: 06800 21225  
E-Mail: [deltasport@lidl.hu](mailto:deltasport@lidl.hu)





**FR**  
Pensez à donner  
ou recycler.

 ou  ou 

Association Magasin Déchèterie

<https://quefairedemesdechets.fr>

**FR**  
  

**DELTA-SPORT HANDELSKONTOR GMBH**  
Wragekamp 6 • 22397 Hamburg  
GERMANY

 11/2023  
Delta-Sport-Nr.: KL-13767

IAN 446898\_2307