

## KLEIDERSTÄNDER

DE AT CH

### KLEIDERSTÄNDER

Aufbauanleitung

FR CH

### PORTANT À VÊTEMENTS

Notice de montage

IT CH

### STANDER APPENDIABILI

Istruzioni di montaggio

IAN 446898\_2307

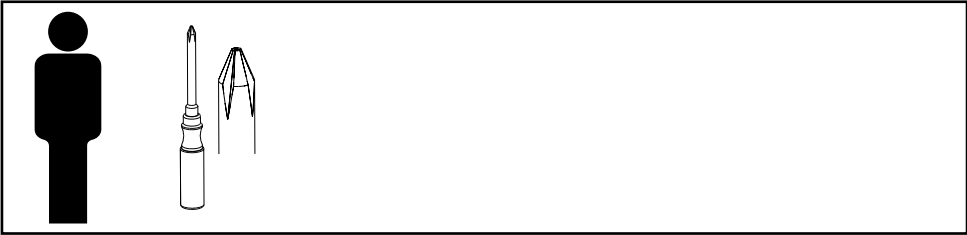

**A**

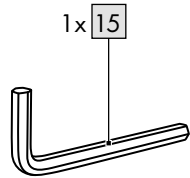
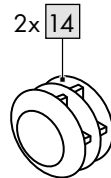
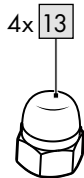
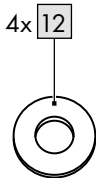
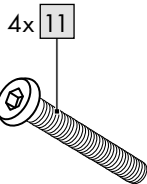
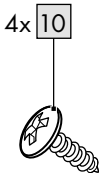
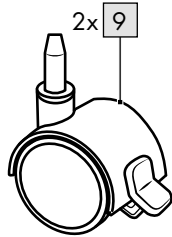
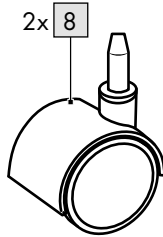
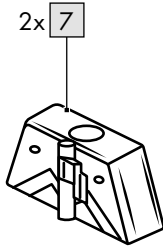
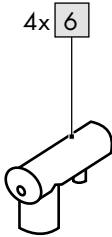
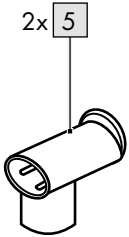
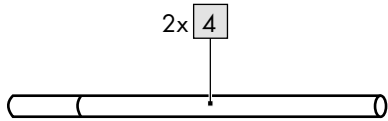
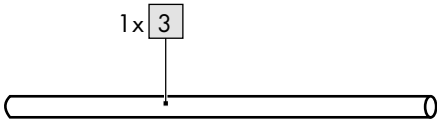
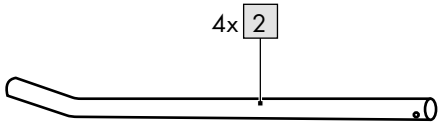
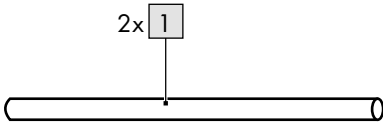

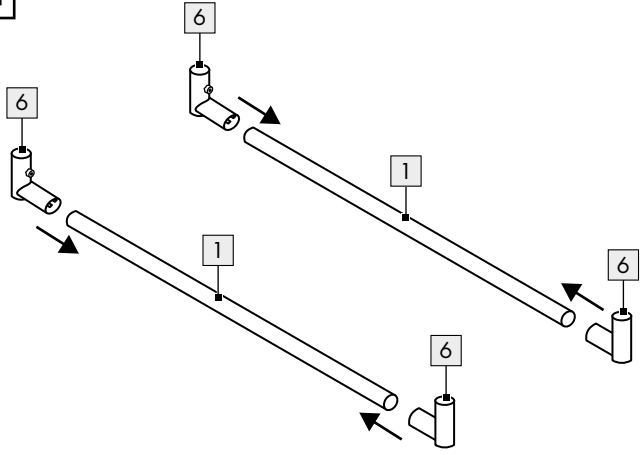
**B**

- |    |  |
|----|--|
| 1  |  |
| 2x |  |
| 6  |  |
| 4x |  |

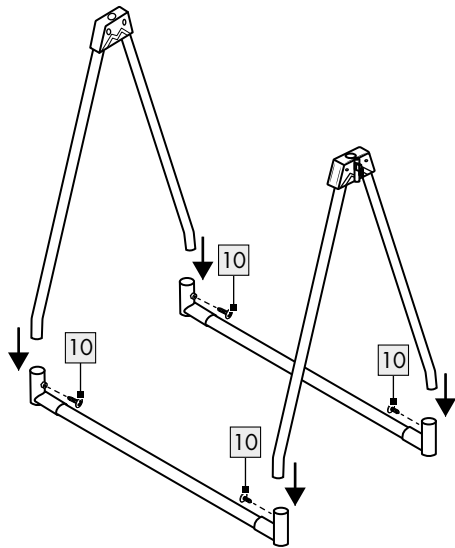
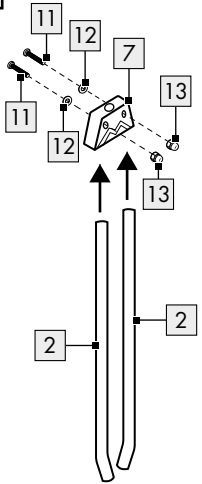
**C**

- |    |  |
|----|--|
| 2  |  |
| 4x |  |
| 7  |  |
| 2x |  |
| 11 |  |
| 4x |  |
| 12 |  |
| 4x |  |
| 13 |  |
| 4x |  |
| 15 |  |
| 1x |  |
| 10 |  |
| 4x |  |



**D**

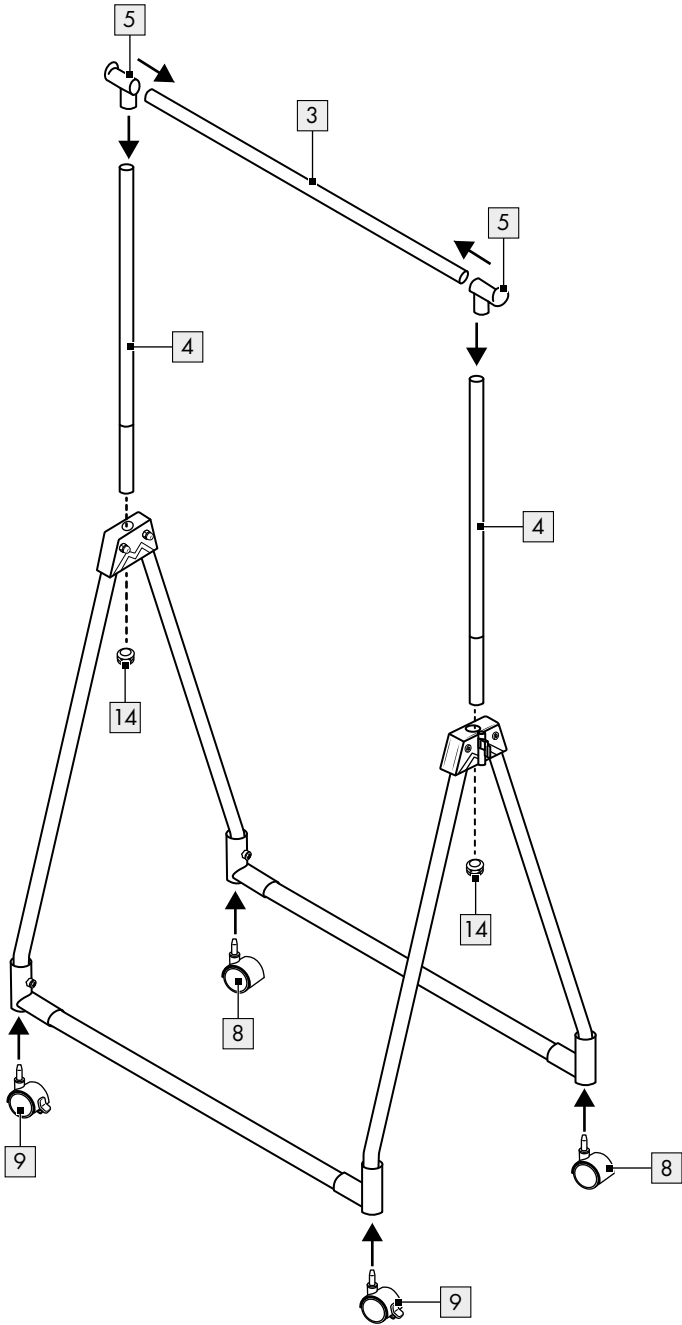

<b>3</b>	
1x	
<b>4</b>	
2x	
<b>5</b>	
2x	
<b>8</b>	
2x	
<b>9</b>	
2x	
<b>14</b>	
2x	

**E**

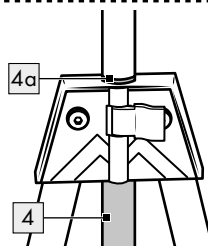
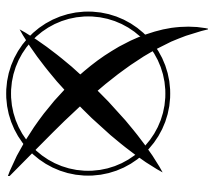
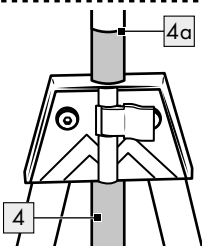
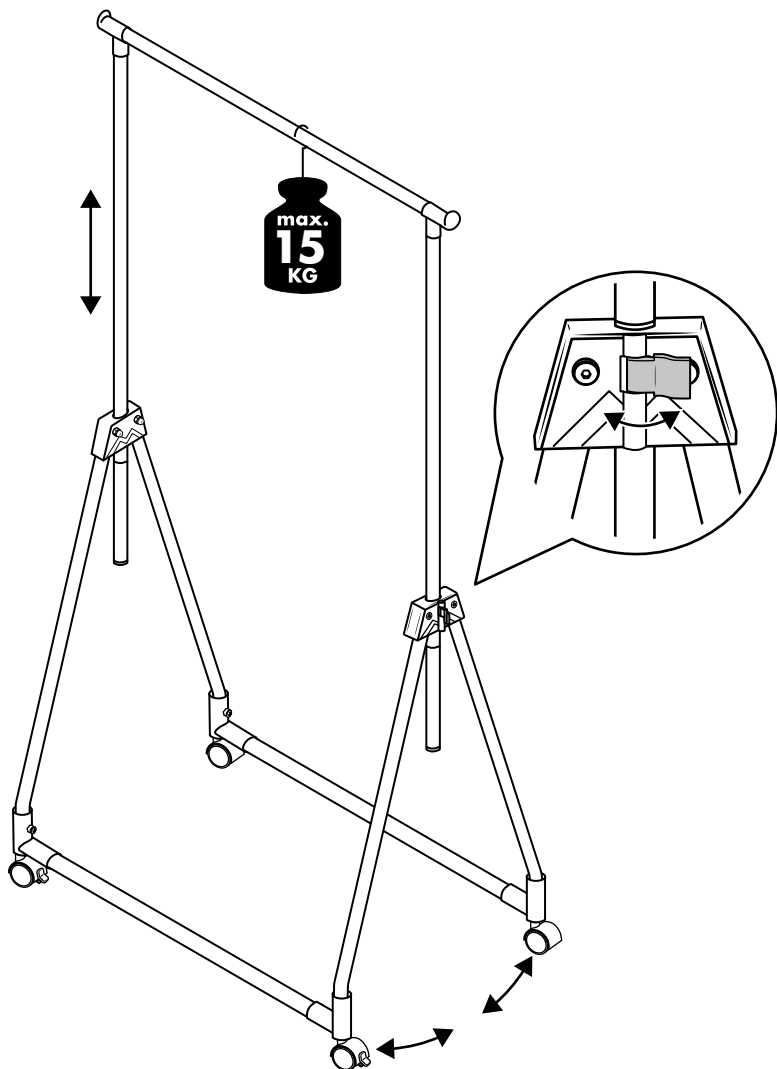

DE AT CH

**WICHTIG, FÜR SPÄTERE BEZUGNAHME  
AUFBEWAHREN: SORGFÄLTIG LESEN!**

FR CH

**IMPORTANT, À CONSERVER POUR CONSULTATION  
ULTÉRIEURE : À LIRE ATTENTIVEMENT !**

IT CH

**IMPORTANTE: CONSERVARE PER EVENTUALI  
NECESSITÀ FUTURE: LEGGERE CON ATTENZIONE!**



Herzlichen Glückwunsch!

Mit Ihrem Kauf haben Sie sich für einen hochwertigen Artikel entschieden. Machen Sie sich vor der ersten Verwendung mit dem Artikel vertraut.



**Lesen Sie hierzu aufmerksam die nachfolgende Aufbauanleitung und die Sicherheitshinweise.**

Benutzen Sie den Artikel nur wie beschrieben und für die angegebenen Einsatzbereiche. Bewahren Sie diese Aufbauanleitung gut auf. Händigen Sie alle Unterlagen bei Weitergabe des Artikels an Dritte ebenfalls mit aus.

## Lieferumfang (Abb. A)

- 1 x Kleiderständer, zerlegt (1-9)
- 1 x Montagematerial (10-15)
- 1 x Aufbauanleitung

## Technische Daten

Maße:

ca. 88,5 x 98-160 x 54 cm (B x H x T)



Maximale Belastung: 15 kg



Herstellungsdatum (Monat/Jahr):  
11/2023

## Bestimmungsgemäße Verwendung

Der Artikel dient zum Aufhängen von Kleidungsstücken. Der Artikel ist nur für den privaten Gebrauch im Innenbereich und nicht für den gewerblichen Gebrauch bestimmt.

## Sicherheitshinweise

**Wichtig: Lesen Sie diese Aufbauanleitung sorgfältig und bewahren Sie diese unbedingt auf!**



### **Lebensgefahr!**

- Lassen Sie Kinder niemals unbeaufsichtigt mit dem Verpackungsmaterial. Es besteht Erstickungsgefahr.



### **Verletzungsgefahr!**

- Achten Sie vor der Benutzung des Artikels auf die richtige Stabilität.
- Stellen Sie den Artikel auf einen ebenen Untergrund.
- Achten Sie beim Aufstellen sowie beim Auf- und Zuklappen besonders auf Ihre Finger. Es besteht Verletzungsgefahr durch Quetschungen.
- Dieser Artikel ist kein Spielzeug. Lassen Sie Kinder nie unbeaufsichtigt mit dem Artikel.
- Der Artikel ist kein Kletter- oder Spielgerät!
- Den Artikel nicht in der Nähe von offenem Feuer verwenden.
- Es dürfen keine Modifikationen am Artikel vorgenommen werden!
- Benutzen Sie den Artikel ausschließlich für seine bestimmungsgemäße Verwendung.
- Stellen oder setzen Sie sich niemals auf den Artikel.
- Verwenden Sie den Artikel nicht als Leiter oder Tritthilfe.



### **Vermeidung von Sachschäden!**

- Prüfen Sie den Artikel vor jedem Gebrauch auf Beschädigungen oder Abnutzungen. Der Artikel darf nur in einwandfreiem Zustand verwendet werden!
- Beachten Sie die maximale Belastung des Artikels.

## Aufbau

Für den Aufbau des Artikels benötigen Sie einen geeigneten Schraubendreher (nicht im Lieferumfang enthalten).

1. Legen Sie den Artikel auf einen flachen und weichen Untergrund. (Achtung: Ein Aufbau auf hartem Untergrund kann zur Verkratzung des Artikels führen!)
2. Bauen Sie den Artikel wie in Abb. B-E gezeigt auf.

**Hinweis:** Der Artikel ist in der Höhe verstellbar (98-160 cm). Beachten Sie die Linienmarkierungen (4a) an den Stangen (4).



## Lagerung, Reinigung

Lagern Sie den Artikel bei Nichtbenutzung immer trocken und sauber bei Raumtemperatur. Nur mit einem feuchten Reinigungstuch reinigen und anschließend trockenwischen. **WICHTIG!** Nie mit scharfen Reinigungsmitteln reinigen.

## Hinweise zur Entsorgung



Entsorgen Sie den Artikel und die Verpackungsmaterialien entsprechend den aktuellen örtlichen Vorschriften.

Bewahren Sie Verpackungsmaterialien (wie z. B. Folienbeutel) für Kinder unerschbar auf. Weitere Informationen zur Entsorgung des ausgedienten Artikels erhalten Sie bei Ihrer Gemeinde- oder Stadtverwaltung. Entsorgen Sie den Artikel und die Verpackung umweltschonend.



Der Recycling-Code dient der Kennzeichnung verschiedener Materialien zur Rückführung in den Wiederverwertungskreislauf (Recycling). Der Code besteht aus einem Recyclingsymbol für den Verwertungskreislauf und einer Nummer, die das Material kennzeichnet.

## Serviceabwicklung

IAN: 446898\_2307

- DE** Kundenservice Deutschland  
Tel.: 0800 5435 111  
E-Mail: [deltasport@lidl.de](mailto:deltasport@lidl.de)
- AT** Service Österreich  
Tel.: 0800 447744  
E-Mail: [deltasport@lidl.at](mailto:deltasport@lidl.at)
- CH** Service Schweiz  
Tel.: 0800 56 44 33  
E-Mail: [deltasport@lidl.ch](mailto:deltasport@lidl.ch)

Félicitations !

Vous venez d'acquérir un article de grande qualité. Avant la première utilisation, familiarisez-vous avec l'article.



**Pour cela, veuillez lire attentivement la notice de montage suivante et les consignes de sécurité.**

Utilisez l'article uniquement comme indiqué et pour les domaines d'utilisation mentionnés. Conservez cette notice de montage. Si vous cédez l'article à un tiers, veuillez à lui remettre l'ensemble de la documentation.

## Étendue de la livraison (fig. A)

1 porte-manteau, démonté (1 - 9)

1 matériel de montage (10 - 15)

1 notice de montage

## Caractéristiques techniques

Dimensions : env. 88,5 x 98 - 160 x 54 cm  
(La x H x P)



Charge maximale : 15 kg



Date de fabrication (mois/année) :  
11/2023

## Utilisation conforme à sa destination

L'article sert à suspendre des vêtements. L'article est uniquement destiné à un usage domestique en intérieur et n'est pas prévu pour une utilisation commerciale.

## Consignes de sécurité

**Important : lisez attentivement cette notice de montage et conservez-la absolument !**



### **Danger de mort !**

- Ne laissez jamais les enfants sans surveillance avec le matériel d'emballage. Il existe des dangers de suffocation.



### **Risque de blessure !**

- Avant d'utiliser l'article, veillez à une bonne stabilité.
- Posez l'article sur un sol plan.
- Faites attention à vos doigts lors de l'installation et particulièrement en ouvrant et en refermant l'article. Il existe un risque de blessure par écrasement.
- L'article n'est pas un jouet. Ne laissez jamais les enfants sans surveillance avec l'article.
- L'article n'est ni un jouet, ni un dispositif d'escalade !
- N'utilisez pas l'article à proximité d'une flamme nue.
- Aucune modification ne doit être apportée à l'article !
- Utilisez l'article exclusivement conformément à sa destination.
- Ne montez ou ne vous asseyez jamais sur l'article.
- N'utilisez pas l'article comme échelle ou marchepied.



### **Éviter les dommages matériels !**

- Avant chaque utilisation, vérifiez que l'article n'est pas endommagé et ne présente pas de signes d'usure. L'article ne doit être utilisé qu'en parfait état !
- Respectez la charge maximale de l'article.

## Montage

Vous aurez besoin d'un tournevis adapté (non compris dans l'étendue de la livraison) pour assembler l'article.

1. Posez l'article sur une surface plane et souple. (Attention : un montage sur une surface dure peut rayer l'article !)
2. Montez l'article comme indiqué sur les fig. B à E.

**Remarque :** l'article est réglable en hauteur (98 - 160 cm). Observez les marques de lignes (4a) sur les barres (4).

## Mise au rebut



Éliminez le produit et les matériaux d'emballage conformément aux réglementations locales actuelles en vigueur. Conservez les matériaux d'emballage (comme les sachets en plastique) hors de portée des enfants. Vous obtiendrez plus d'informations relatives à l'élimination du produit usagé auprès de votre commune ou de votre municipalité. Éliminez le produit et l'emballage dans le respect de l'environnement.



Le code de recyclage est utilisé pour identifier les différents matériaux à retourner dans le cycle de recyclage. Ce code se compose du symbole de recyclage, représentant le cycle de recyclage ainsi que d'un numéro identifiant le matériau.

## Service après-vente

IAN : 446898\_2307



Service Suisse

Tel. : 0800 56 44 33

E-Mail : [deltasport@lidl.ch](mailto:deltasport@lidl.ch)

Congratulazioni!

Avete acquistato un articolo di alta qualità. Consigliamo di familiarizzare con l'articolo prima di cominciare ad utilizzarlo.



### **Leggere attentamente le seguenti istruzioni di montaggio e le indicazioni di sicurezza.**

Utilizzare l'articolo solo nel modo descritto e per gli ambiti di applicazione indicati. Conservare accuratamente queste istruzioni di montaggio. In caso di trasferimento dell'articolo a terzi, consegnare tutti i documenti insieme all'articolo.

## **Contenuto della fornitura (fig. A)**

- 1 x appendiabiti, smontato (1-9)
- 1 x materiale di montaggio (10-15)
- 1 x istruzioni di montaggio

## **Dati tecnici**

Misure: ca. 88,5 x 98-160 x 54 cm (l x A x P)



Carico massimo: 15 kg



Data di produzione (mese/anno):  
11/2023

## **Uso conforme alla destinazione**

L'articolo è un supporto per i capi di abbigliamento. L'articolo è destinato unicamente all'uso domestico al chiuso e non va utilizzato per finalità commerciali.

## **Indicazioni di sicurezza**

**Importante: leggere attentamente le istruzioni di montaggio e conservarle con cura.**



### **Pericolo di morte!**

- Non lasciare il materiale di imballaggio alla portata di bambini non sorvegliati. Sussiste il rischio di soffocamento.



### **Pericolo di lesioni!**

- Prima di usare l'articolo, assicurarsi che sia stabile.
- Collocare l'articolo su una superficie piana.
- Prestare particolare attenzione alle dita durante l'installazione e durante l'apertura e la chiusura. Pericolo di lesioni e schiacciamenti.
- L'articolo non è un giocattolo. Tenere l'articolo fuori dalla portata dei bambini.
- L'articolo non è una struttura per arrampicarsi o per giocare.
- Non utilizzare l'articolo in prossimità di fiamme libere.
- Non apportare modifiche all'articolo.
- Usare l'articolo esclusivamente in modo conforme alla sua destinazione d'uso.
- Non salire mai in piedi né sedersi sull'articolo.
- Non utilizzare quest'articolo come scala o sgabello.



### **Evitare danni agli oggetti!**

- Prima di ogni uso, controllare se l'articolo presenta danni o segni d'usura. Utilizzare l'articolo solo se in perfette condizioni!
- Fare attenzione al carico massimo dell'articolo.

## **Montaggio**

Il montaggio dell'articolo richiede un cacciavite adatto (non incluso nel contenuto della fornitura).

1. Posizionare l'articolo su una superficie piana e morbida. (Avvertenza: il montaggio su superficie dura può portare a graffi dell'articolo.)
2. Montare l'articolo come mostrato nelle fig. B-E.

**Nota:** l'articolo è regolabile in altezza (98-160 cm). Prestare attenzione alle linee di marcatura (4a) sulle aste (4).

## Smaltimento



Smaltire l'articolo e i materiali della confezione nel rispetto delle attuali normative locali. Conservare i materiali della confezione (come ad es. i sacchetti) in modo che non siano raggiungibili per i bambini. Presso la propria amministrazione comunale o cittadina è possibile ottenere ulteriori informazioni sullo smaltimento dell'articolo alla fine del suo periodo di impiego. Smaltire l'articolo e la confezione nel rispetto dell'ambiente.



Il codice di riciclaggio serve per indicare i diversi materiali per il loro ritorno al ciclo di riutilizzo (recycling). Il codice è composto da un simbolo di riciclaggio per il ciclo di riutilizzo e da un numero che contraddistingue il materiale.

## Gestione dei servizi di assistenza

IAN: 446898\_2307

 Assistenza Svizzera  
Tel.: 0800 56 44 33  
E-Mail: [deltasport@lidl.ch](mailto:deltasport@lidl.ch)





**DELTA-SPORT HANDELSKONTOR GMBH**

Wragekamp 6 • 22397 Hamburg

GERMANY



11/2023

Delta-Sport-Nr.: KL-13767

---

11.22.2023 / AM 8:03

IAN 446898\_2307

