

SILVERCREST®



www.lidl-service.com



POWERBANK - 10.000 mAh / 10,000 mAh POWER BANK / BATTERIE EXTERNE POWERBANK - 10 000 mAh SPBC 10 A1

DE AT CH

POWERBANK - 10.000 mAh

Bedienungsanleitung

GB IE

10,000 mAh POWER BANK

Operating instructions

FR BE

BATTERIE EXTERNE POWERBANK - 10 000 mAh

Mode d'emploi

NL BE

POWERBANK - 10.000 mAh

Gebruiksaanwijzing

PL

POWERBANK - 10.000 mAh

Instrukcja obsługi

CZ

POWERBANKA - 10.000 mAh

Návod k obsluze

SK

POWERBANKA - 10.000 mAh

Návod na obsluhu

IAN 313621

DE NL
CZ PL

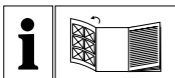

DE AT CH

Klappen Sie vor dem Lesen die Seite mit den Abbildungen aus und machen Sie sich anschließend mit allen Funktionen des Gerätes vertraut.

GB IE

Before reading, unfold the page containing the illustrations and familiarise yourself with all functions of the device.

FR BE

Avant de lire le mode d'emploi, ouvrez la page contenant les illustrations et familiarisez-vous ensuite avec toutes les fonctions de l'appareil.

NL BE

Vouw vóór het lezen de pagina met de afbeeldingen open en maak u vertrouwd met alle functies van het apparaat.

PL

Przed przeczytaniem proszę rozłożyć stronę z ilustracjami, a następnie proszę zapoznać się z wszystkimi funkcjami urządzenia.

CZ

Před čtením si otevřete stranu s obrázky a potom se seznámte se všemi funkcemi přístroje.

SK

Pred čítaním si odklopte stranu s obrázkami a potom sa oboznámte so všetkými funkciami prístroja.

DE/AT/CH	Bedienungsanleitung	Seite	1
GB/IE	Operating instructions	Page	17
FR/BE	Mode d'emploi	Page	31
NL/BE	Gebruiksaanwijzing	Pagina	47
PL	Instrukcja obsługi	Strona	61
CZ	Návod k obsluze	Strana	75
SK	Návod na obsluhu	Strana	89

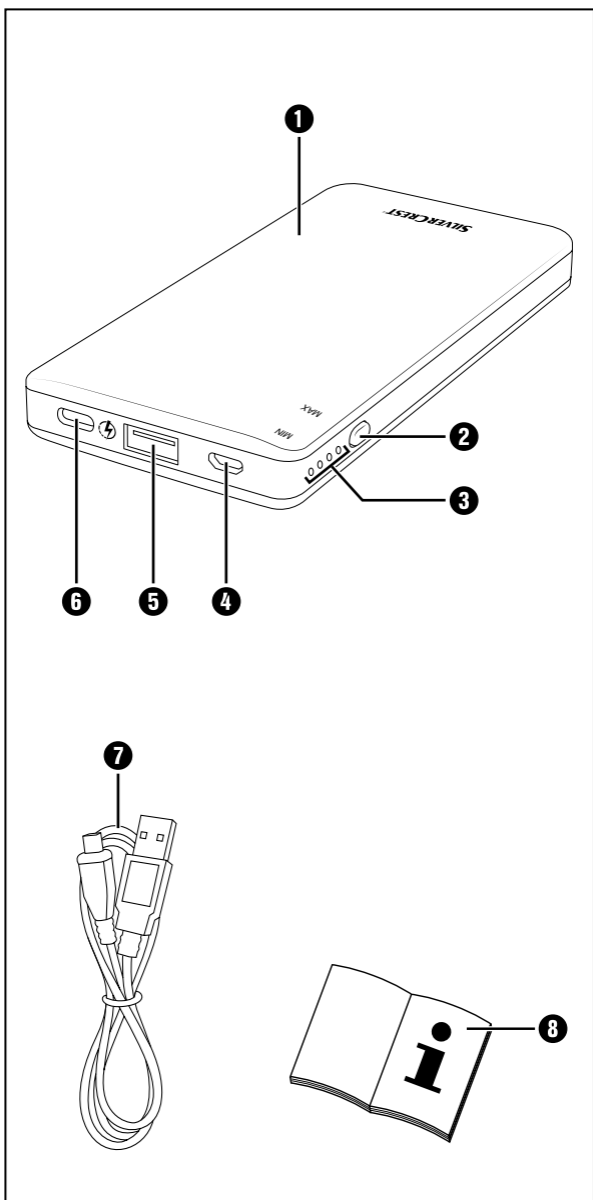

Inhaltsverzeichnis

Einführung	2
Informationen zu dieser Bedienungsanleitung	2
Urheberrecht	2
Hinweise zu Warenzeichen	2
Bestimmungsgemäße Verwendung	2
Verwendete Warnhinweise und Symbole	3
Sicherheit	4
Grundlegende Sicherheitshinweise	4
Teilebeschreibung	6
Inbetriebnahme	6
Lieferumfang prüfen	6
Entsorgung der Verpackung	7
Powerbank laden	7
Ladezustand prüfen	8
Bedienung und Betrieb	9
Mobile Geräte mit der Powerbank laden	9
Fehlersuche	10
Reinigung	10
Lagerung bei Nichtbenutzung	11
Entsorgung	11
Gerät entsorgen	11
Anhang	12
Technische Daten	12
Hinweise zur EU-Konformitätserklärung	12
Garantie der Kompernaß Handels GmbH	13
Service	15
Importeur	15

Einführung

Informationen zu dieser Bedienungsanleitung

Herzlichen Glückwunsch zum Kauf Ihres neuen Gerätes. Sie haben sich damit für ein hochwertiges Produkt entschieden. Die Bedienungsanleitung ist Bestandteil dieses Produkts. Sie enthält wichtige Hinweise für Sicherheit, Gebrauch und Entsorgung. Machen Sie sich vor der Benutzung des Produkts mit allen Bedien- und Sicherheitshinweisen vertraut. Benutzen Sie das Produkt nur wie beschrieben und für die angegebenen Einsatzbereiche. Bewahren Sie diese Bedienungsanleitung gut auf. Händigen Sie alle Unterlagen bei Weitergabe des Produkts an Dritte mit aus.

Urheberrecht

Diese Dokumentation ist urheberrechtlich geschützt. Jede Vervielfältigung, bzw. jeder Nachdruck, auch auszugsweise, sowie die Wiedergabe der Abbildungen, auch im veränderten Zustand ist nur mit schriftlicher Zustimmung des Herstellers gestattet.

Hinweise zu Warenzeichen

USB® ist ein eingetragenes Warenzeichen von USB Implementers Forum, Inc.

Alle weiteren Namen und Produkte können die Warenzeichen oder eingetragene Warenzeichen ihrer jeweiligen Eigentümer sein.

Bestimmungsgemäße Verwendung

Dieses Gerät ist ein Gerät der Informationstechnik und ist ausschließlich zum Aufladen von mobilen Geräten, die standardmäßig über einen USB-Anschluss aufgeladen werden. Eine andere oder darüber hinausgehende Benutzung gilt als nicht bestimmungsgemäß. Das Gerät ist nicht zur Verwendung in gewerblichen oder industriellen Bereichen vorgesehen. Ansprüche jeglicher Art wegen Schäden aus nicht bestimmungsgemäßer Verwendung, unsachgemäßen Reparaturen, unerlaubt vorgenommener Veränderungen oder Verwendung nicht zugelassener Ersatzteile sind ausgeschlossen. Das Risiko trägt allein der Benutzer.

Verwendete Warnhinweise und Symbole

In der vorliegenden Bedienungsanleitung werden folgende Warnhinweise verwendet:

GEFAHR

Ein Warnhinweis dieser Gefahrenstufe kennzeichnet eine drohende gefährliche Situation.

Falls die gefährliche Situation nicht vermieden wird, kann dies zu schweren Verletzungen oder zum Tod führen.

- ▶ Die Anweisungen in diesem Warnhinweis befolgen, um die Gefahr von schweren Verletzungen oder des Todes zu vermeiden.

WARNUNG

Ein Warnhinweis dieser Gefahrenstufe kennzeichnet eine mögliche gefährliche Situation.

Falls die gefährliche Situation nicht vermieden wird, kann dies zu Verletzungen führen.

- ▶ Die Anweisungen in diesem Warnhinweis befolgen, um Verletzungen von Personen zu vermeiden.

ACHTUNG

Ein Warnhinweis dieser Gefahrenstufe kennzeichnet einen möglichen Sachschaden.

Falls die Situation nicht vermieden wird, kann dies zu Sachschäden führen.

- ▶ Die Anweisungen in diesem Warnhinweis befolgen, um Sachschäden zu vermeiden.

HINWEIS

- ▶ Ein Hinweis kennzeichnet zusätzliche Informationen, die den Umgang mit dem Gerät erleichtern.



Dieses Symbol finden Sie auf dem Gehäuse der Powerbank und gibt an, dass der Inhalt der Bedienungsanleitung beachtet werden soll.



Dieses Symbol finden Sie auf dem Gehäuse und gibt an, dass das Gerät die Smart Fast Charge Technologie verwendet.

Sicherheit

In diesem Kapitel erhalten Sie wichtige Sicherheitshinweise im Umgang mit dem Gerät. Dieses Gerät entspricht den vorgeschriebenen Sicherheitsbestimmungen. Ein unsachgemäßer Gebrauch kann zu Personen- und Sachschäden führen.

Grundlegende Sicherheitshinweise

- Dieses Gerät kann von Kindern ab 8 Jahren und darüber sowie von Personen mit verringerten physischen, sensorischen oder mentalen Fähigkeiten oder Mangel an Erfahrung und Wissen benutzt werden, wenn Sie beaufsichtigt oder bezüglich des sicheren Gebrauchs des Gerätes unterwiesen wurden und die daraus resultierenden Gefahren verstehen. Kinder dürfen nicht mit dem Gerät spielen. Reinigung und Benutzer-Wartung dürfen nicht von Kindern ohne Beaufsichtigung durchgeführt werden.
- **⚠ GEFAHR!** Verpackungsmaterialien sind kein Kinderspielzeug! Halten Sie alle Verpackungsmaterialien von Kindern fern. **Es besteht Erstickungsgefahr!**
- Kontrollieren Sie das Gerät vor der Verwendung auf äußere sichtbare Schäden. Nehmen Sie ein beschädigtes oder heruntergefallenes Gerät nicht in Betrieb.
- Stellen Sie das Gerät immer auf eine stabile und gerade Fläche. Bei Stürzen kann es beschädigt werden.
- Setzen Sie das Gerät nicht direktem Sonnenlicht oder hohen Temperaturen aus. Decken Sie das Gerät während des Ladevorgangs nicht ab. Anderenfalls kann es überhitzen und irreparabel beschädigt werden.
- Stellen Sie das Produkt nicht in der Nähe von Wärmequellen wie Heizkörpern oder anderen Wärme erzeugenden Geräten auf.
- Halten Sie offene Flammen (z. B. Kerzen) zu jeder Zeit von dem Gerät fern.
- Das Gerät ist nicht für den Betrieb in Räumen mit hoher Temperatur oder Luftfeuchtigkeit (z. B. Badezimmer) oder übermäßigem Staubaufkommen ausgelegt.

- Setzen Sie das Gerät nie extremer Hitze aus. Dies gilt insbesondere für eine Lagerung im Auto. Bei längeren Standzeiten entstehen extreme Temperaturen in Innenraum und Handschuhfach. Entfernen Sie elektrische und elektronische Geräte aus dem Fahrzeug.
- Verwenden Sie das Gerät nicht sofort, wenn es von einem kalten Raum in einen warmen Raum gebracht wurde. Lassen Sie das Gerät erst akklimatisieren, bevor Sie es einschalten.
- Öffnen Sie niemals das Gehäuse des Gerätes.
Es befinden sich keine vom Anwender zu wartenden oder tauschbaren Bauteile im Gerät.
- Nehmen Sie keine eigenmächtigen Umbauten oder Veränderungen an dem Gerät vor.
- Lassen Sie Reparaturen am Gerät nur von autorisierten Fachbetrieben oder dem Kundenservice durchführen. Durch unsachgemäße Reparaturen können Gefahren für den Benutzer entstehen. Zudem erlischt der Garantieanspruch.
- Setzen Sie das Gerät keinem Spritz- und/oder Tropfwasser aus und stellen Sie keine mit Flüssigkeit gefüllten Gegenstände wie Vasen oder offene Getränke auf oder neben das Gerät.
- **⚠ WARNUNG!** Schalten Sie das Gerät unverzüglich aus und ziehen Sie das möglicherweise angeschlossene Ladekabel vom Gerät ab, falls Sie Brandgeruch oder Rauchentwicklung feststellen. Lassen Sie das Gerät durch einen qualifizierten Fachmann überprüfen, bevor Sie es erneut verwenden.
- Bei Verwendung eines USB-Netzteils muss die verwendete Steckdose immer leicht zugänglich sein, damit in einer Gefahrensituation das USB-Netzteil schnell aus der Steckdose entfernt werden kann. Beachten Sie auch die Bedienungsanleitung des USB-Netzteils.
- **⚠ WARNUNG!** Eine falsche Handhabung von Akkus kann zu Feuer, Explosionen, Auslaufen gefährlicher Stoffe oder anderen Gefahrensituationen führen! Werfen Sie das Gerät nicht ins Feuer, da der integrierte Akku explodieren kann.
- Beachten Sie die Nutzungseinschränkungen bzw. Nutzungsverbote für Batteriebetriebene Geräte an Orten mit gesonderter Gefahrenlage, wie z. B. Tankanlagen, Flugzeugen, Krankenhäusern, usw.

Teilebeschreibung

(Abbildungen siehe Ausklappseite)

- ❶ Powerbank SPBC 10 A1
- ❷ EIN-/AUS-Taste
- ❸ Ladezustands-LEDs
- ❹ Micro-USB-Ladebuchse (Eingang)
- ❺ USB-A-Buchse (Ausgang)
- ❻ USB-C-Buchse (Ein-/Ausgang)
- ❼ Ladekabel (USB-A auf Micro-USB)
- ❽ Bedienungsanleitung (Symbolbild)

Inbetriebnahme

Lieferumfang prüfen

(Abbildungen siehe Ausklappseite)

Der Lieferumfang besteht aus folgenden Komponenten:

- Powerbank SPBC 10 A1
- Ladekabel
- Diese Bedienungsanleitung
- ◆ Entnehmen Sie alle Teile des Gerätes aus der Verpackung und entfernen Sie sämtliches Verpackungsmaterial.

HINWEIS

- ▶ Prüfen Sie die Lieferung auf Vollständigkeit und auf sichtbare Schäden.
- ▶ Bei einer unvollständigen Lieferung oder Schäden infolge mangelhafter Verpackung oder durch Transport wenden Sie sich an die Service-Hotline (siehe Kapitel **Service**).

Entsorgung der Verpackung



Die Verpackungsmaterialien sind nach umweltverträglichen und entsorgungstechnischen Gesichtspunkten ausgewählt und deshalb recyclebar. Entsorgen Sie nicht mehr benötigte Verpackungsmaterialien gemäß den örtlich geltenden Vorschriften.



Entsorgen Sie die Verpackung umweltgerecht.

Beachten Sie die Kennzeichnung auf den verschiedenen Verpackungsmaterialien und trennen Sie diese gegebenenfalls gesondert. Die Verpackungsmaterialien sind gekennzeichnet mit Abkürzungen (a) und Ziffern (b) mit folgender Bedeutung: 1–7: Kunststoffe, 20–22: Papier und Pappe, 80–98: Verbundstoffe.

Powerbank laden

Vor der Nutzung der Powerbank muss der integrierte Akku vollständig geladen werden.

ACHTUNG

- ▶ Laden Sie das Gerät nur in trockenen Innenräumen.
- ▶ Die Powerbank darf niemals geladen und gleichzeitig zum Laden eines externen Gerätes genutzt werden.
- ▶ Aufgrund der hohen Stromaufnahme, muss ein USB-Netzteil zur Ladung der Powerbank verwendet werden. Laden Sie die Powerbank nicht an einem USB-Anschluss eines PCs oder Notebooks.
- ▶ Verwenden Sie zum Laden der Powerbank nur USB-Netzteile mit einer Ausgangsspannung von 5 V und einem Ausgangsstrom von mindestens 3 A.
- ▶ Entfernen Sie unbedingt das Ladekabel **7** nach Beendigung des Ladevorgangs!
- ◆ Verbinden Sie den USB-A-Stecker des Ladekabels **7** mit einem geeigneten USB-Netzteil (nicht im Lieferumfang enthalten).
- ◆ Verbinden Sie den Micro-USB-Stecker des Ladekabels **7** mit der Micro-USB-Ladebuchse **4** der Powerbank.

HINWEIS

- ▶ Die Powerbank kann auch über die USB-C-Buchse **6** geladen werden. Hierfür benötigen Sie ein separates USB-C-Verbindungskabel zusammen mit einem geeigneten USB-Netzteil (nicht im Lieferumfang enthalten).

Eine ungefähre Angabe über den Ladezustand wird mit Hilfe der Ladezustands-LEDs **3** angezeigt:

LED-Anzeige	Ladezustand
Eine LED blinkt	< 25 %
Eine LED leuchtet, die zweite LED blinkt	25 - 49 %
Zwei LEDs leuchten, die dritte LED blinkt	50 - 74 %
Drei LEDs leuchten, die vierte LED blinkt	75 - 97 %
Alle LEDs leuchten	98 - 100 %

Ladezustand prüfen

Sie können den Ladezustand der Powerbank auch prüfen, wenn sie nicht geladen oder zum Laden verwendet wird.

- ◆ Drücken Sie 1 x kurz die EIN-/AUS-Taste **2**. Die LEDs **3** zeigen für ca. 30 Sekunden den aktuellen Ladezustand der Powerbank an.

LED-Anzeige	Ladezustand
Alle LEDs leuchten	76 - 100 %
Drei LEDs leuchten	51 - 75 %
Zwei LEDs leuchten	26 - 50 %
Eine LED leuchtet	10 - 25 %
Eine LED leuchtet orange	< 10 %
Alle LEDs aus	0 %

Bedienung und Betrieb

Mobile Geräte mit der Powerbank laden

ACHTUNG

- ▶ Sie können mit der Powerbank zwei Geräte gleichzeitig aufladen. Bei gleichzeitiger Nutzung beider Ausgänge (USB-A ⑤ und USB-C ⑥) darf die Gesamtstromaufnahme der angeschlossenen Mobilgeräte 3 A nicht überschreiten.
- ◆ Stecken Sie den Micro-USB-Stecker des Ladekabels ⑦ in die Micro-USB-Ladebuchse des zu ladenden Mobilgerätes und den USB-A-Stecker in die USB-A-Buchse ⑤ der Powerbank. Geräte mit einem USB-C-Anschlusskabel können an der USB-C-Buchse ⑥ angeschlossen werden.
- ◆ Drücken Sie 1 x kurz die EIN-/AUS-Taste ②, um den Ladevorgang zu starten.

HINWEIS

- ▶ Alternativ können Sie auch das originale Ladekabel (USB-Kabel) des jeweiligen Geräteherstellers verwenden.
- ▶ Durch die eingesetzte Smart Fast Charge Technologie, ist bei kompatiblen Geräten eine verringerte Ladezeit möglich. Kompatiblen angeschlossenen Geräten wird automatisch signalisiert, dass sie den maximal nutzbaren Ladestrom verwenden.
- ◆ Während des Ladevorgangs wird der aktuelle Ladezustand der Powerbank mit Hilfe der Ladezustands-LEDs ③ angezeigt (siehe Tabelle Kapitel **Ladezustand prüfen**).
- ◆ Um den Ladevorgang zu beenden, trennen Sie das Ladekabel vom mobilen Gerät und der Powerbank. Die Ladezustands-LEDs ③ erlöschen nach ca. 30 Sekunden.
- ◆ Sie können optional die EIN-/AUS-Taste ② 2 x schnell hintereinander drücken, um die Powerbank und die Ladezustands-LEDs ③ auszuschalten.

Fehlersuche

Die Powerbank wird nicht geladen

- ◆ Evtl. Verbindung fehlerhaft. Überprüfen Sie die Verbindung.

Ein angeschlossenes Gerät wird nicht geladen

- ◆ Der integrierte Akku ist leer. Laden Sie den Akku auf.
- ◆ Keine Verbindung zum Gerät. Überprüfen Sie die Verbindung.
- ◆ Drücken Sie 1 x kurz die EIN-/AUS-Taste **2**, um den Ladevorgang zu starten.
- ◆ Der Ladestrom des angeschlossenen Gerätes ist zu klein bzw. zu groß.
- ◆ Evtl. hat die interne Überstromsicherung ausgelöst. Trennen Sie die Verbindung zum angeschlossenen Gerät und verbinden Sie kurzzeitig die Micro-USB-Ladebuchse **4** mit einer Spannungsquelle (siehe Kapitel **Powerbank laden**). Anschließend kann die Powerbank wieder verwendet werden.

HINWEIS

- ▶ Wenn Sie mit den vorstehend genannten Schritten das Problem nicht lösen können, wenden Sie sich an die Service-Hotline (siehe Kapitel **Service**).

Reinigung

ACHTUNG

Mögliche Beschädigung des Gerätes.

Es befinden sich keine zu reinigenden bzw. wartenden Teile im Inneren der Powerbank. Eindringende Feuchtigkeit kann zu einer Beschädigung des Gerätes führen.

- ▶ Stellen Sie sicher, dass bei der Reinigung keine Feuchtigkeit in das Gerät eindringt, um eine irreparable Beschädigung des Gerätes zu vermeiden.
 - ▶ Verwenden Sie keine ätzenden, scheuernden oder lösungsmittelhaltigen Reinigungsmittel. Diese können die Oberflächen des Gerätes angreifen.
- ◆ Reinigen Sie das Gerät ausschließlich mit einem leicht feuchten Tuch und einem milden Spülmittel.

Lagerung bei Nichtbenutzung

- ◆ Lagern Sie das Gerät an einem trockenen und staubfreien Ort ohne direkte Sonneneinstrahlung.
- ◆ Bei längerer Lagerung sollte der integrierte Akku voll geladen werden, um die Lebensdauer zu verlängern.

Entsorgung

Gerät entsorgen



Das nebenstehende Symbol einer durchgestrichenen Mülltonne auf Rädern zeigt an, dass dieses Gerät der Richtlinie 2012/19/EU unterliegt. Diese Richtlinie besagt, dass Sie dieses Gerät am Ende seiner Nutzungszeit nicht mit dem normalen Hausmüll entsorgen dürfen, sondern in speziell eingerichteten Sammelstellen, Wertstoffhöfen oder Entsorgungsbetrieben abgeben müssen. Der eingebaute Akku kann zur Entsorgung nicht ausgebaut werden.

Diese Entsorgung ist für Sie kostenfrei. Schonen Sie die Umwelt und entsorgen Sie fachgerecht.



Möglichkeiten zur Entsorgung des ausgedienten Produkts erfahren Sie bei Ihrer Gemeinde- oder Stadtverwaltung.

Anhang

Technische Daten

Integrierter Akku (Lithium-Polymer)	3,7 V / 10000 mAh / 37 Wh
Micro-USB Eingangsspannung/-strom	5 V \equiv (Gleichstrom) / 2,1 A
USB-C Eingangsspannung/-strom	5 V \equiv (Gleichstrom) / 3 A
USB-C Ausgangsspannung/-strom	5 V \equiv (Gleichstrom) / 3 A
USB-A Ausgangsspannung/-strom	5 V \equiv (Gleichstrom) / 2,1 A
Minimaler Ausgangsstrom	ca. 30 mA
Maximaler Ausgangsstrom	3 A*
Betriebstemperatur	5°C - 35°C
Lagertemperatur	0°C - 40°C
Luftfeuchtigkeit (keine Kondensation)	≤ 75 %
Abmessungen (L x B x H)	ca. 14 x 7 x 1,6 cm
Gewicht	ca. 220 g

*Bei gleichzeitiger Nutzung beider Ausgänge darf die Gesamtstromaufnahme der angeschlossenen Mobilgeräte 3 A nicht überschreiten.

Hinweise zur EU-Konformitätserklärung

 Dieses Gerät entspricht hinsichtlich Übereinstimmung mit den grundlegenden Anforderungen und den anderen relevanten Vorschriften der europäischen Richtlinie für elektromagnetische Verträglichkeit 2014/30/EU sowie der RoHS-Richtlinie 2011/65/EU.

Die vollständige EU-Konformitätserklärung ist beim Importeur erhältlich.

Garantie der Kompernaß Handels GmbH

Sehr geehrte Kundin, sehr geehrter Kunde,

Sie erhalten auf dieses Gerät 3 Jahre Garantie ab Kaufdatum. Im Falle von Mängeln dieses Produkts stehen Ihnen gegen den Verkäufer des Produkts gesetzliche Rechte zu. Diese gesetzlichen Rechte werden durch unsere im Folgenden dargestellte Garantie nicht eingeschränkt.

Garantiebedingungen

Die Garantiefrist beginnt mit dem Kaufdatum. Bitte bewahren Sie den Original-Kassenbon gut auf. Diese Unterlage wird als Nachweis für den Kauf benötigt.

Tritt innerhalb von drei Jahren ab dem Kaufdatum dieses Produkts ein Material- oder Fabrikationsfehler auf, wird das Produkt von uns – nach unserer Wahl – für Sie kostenlos repariert oder ersetzt. Diese Garantieleistung setzt voraus, dass innerhalb der Drei-Jahres-Frist das defekte Gerät und der Kaufbeleg (Kassenbon) vorgelegt und schriftlich kurz beschrieben wird, worin der Mangel besteht und wann er aufgetreten ist.

Wenn der Defekt von unserer Garantie gedeckt ist, erhalten Sie das reparierte oder ein neues Produkt zurück. Mit Reparatur oder Austausch des Produkts beginnt kein neuer Garantiezeitraum.

Garantiezeit und gesetzliche Mängelansprüche

Die Garantiezeit wird durch die Gewährleistung nicht verlängert. Dies gilt auch für ersetzte und reparierte Teile. Eventuell schon beim Kauf vorhandene Schäden und Mängel müssen sofort nach dem Auspacken gemeldet werden. Nach Ablauf der Garantiezeit anfallende Reparaturen sind kostenpflichtig.

Garantieumfang

Das Gerät wurde nach strengen Qualitätsrichtlinien sorgfältig produziert und vor Auslieferung gewissenhaft geprüft.

Die Garantieleistung gilt für Material- oder Fabrikationsfehler. Diese Garantie erstreckt sich nicht auf Produktteile, die normaler Abnutzung ausgesetzt sind und daher als Verschleißteile angesehen werden können oder für Beschädigungen an zerbrechlichen Teilen, z. B. Schalter, Akkus, Backformen oder Teile, die aus Glas gefertigt sind.

Diese Garantie verfällt, wenn das Produkt beschädigt, nicht sachgemäß benutzt oder gewartet wurde. Für eine sachgemäße Benutzung des Produkts sind alle in der Bedienungsanleitung aufgeführten Anweisungen genau einzuhalten. Verwendungszwecke und Handlungen, von denen in der Bedienungsanleitung abgeraten oder vor denen gewarnt wird, sind unbedingt zu vermeiden.

Das Produkt ist nur für den privaten und nicht für den gewerblichen Gebrauch bestimmt. Bei missbräuchlicher und unsachgemäßer Behandlung, Gewaltanwendung und bei Eingriffen, die nicht von unserer autorisierten Service-Niederlassung vorgenommen wurden, erlischt die Garantie.

Abwicklung im Garantiefall

Um eine schnelle Bearbeitung Ihres Anliegens zu gewährleisten, folgen Sie bitte den folgenden Hinweisen:

- Bitte halten Sie für alle Anfragen den Kassenbon und die Artikelnummer (z. B. IAN 12345) als Nachweis für den Kauf bereit.
- Die Artikelnummer entnehmen Sie bitte dem Typenschild, einer Gravur, auf dem Titelblatt Ihrer Anleitung (unten links) oder als Aufkleber auf der Rück- oder Unterseite.
- Sollten Funktionsfehler oder sonstige Mängel auftreten, kontaktieren Sie zunächst die nachfolgend benannte Serviceabteilung **telefonisch** oder per **E-Mail**.
- Ein als defekt erfasstes Produkt können Sie dann unter Beifügung des Kaufbelegs (Kassenbon) und der Angabe, worin der Mangel besteht und wann er aufgetreten ist, für Sie portofrei an die Ihnen mitgeteilte Serviceanschrift übersenden.



Auf www.lidl-service.com können Sie diese und viele weitere Handbücher, Produktvideos und Software herunterladen.

Service

DE Service Deutschland

Tel.: 0800 5435 111 (Kostenfrei aus dem dt. Festnetz/
Mobilfunknetz)

E-Mail: kompernass@lidl.de

AT Service Österreich

Tel.: 0820 201 222 (0,15 EUR/Min.)

E-Mail: kompernass@lidl.at

CH Service Schweiz

Tel.: 0842 665566 (0,08 CHF/Min., Mobilfunk max.
0,40 CHF/Min.)

E-Mail: kompernass@lidl.ch

IAN 313621

Importeur

Bitte beachten Sie, dass die folgende Anschrift keine Serviceanschrift ist. Kontaktieren Sie zunächst die benannte Servicestelle.

KOMPERNASS HANDELS GMBH

BURGSTRASSE 21

DE-44867 BOCHUM

DEUTSCHLAND

www.kompernass.com

Contents

Introduction	18
Information about these operating instructions	18
Copyright	18
Notes on trademarks	18
Intended use	18
Warnings and symbols used	19
Safety	20
Basic safety instructions	20
Description of components	22
Setting up	22
Check package contents	22
Disposal of the packaging	23
Charging the power bank	23
Checking the charge level	24
Handling and use	25
Charging mobile devices with the power bank	25
Troubleshooting	26
Cleaning	26
Storage when not in use	27
Disposal	27
Disposal of the device	27
Appendix	28
Technical data	28
Notes on the EU Declaration of Conformity	28
Kompernass Handels GmbH warranty	28
Service	30
Importer	30

Introduction

Information about these operating instructions

Congratulations on the purchase of your new device. You have selected a high-quality product. The operating instructions are part of this product. They contain important information on safety, usage and disposal. Before using the product, please familiarise yourself with all operating and safety instructions. Use the product only as described and for the range of applications specified. Retain these operating instructions for future reference. Please also pass on these operating instructions to any future owner.

Copyright

This documentation is protected by copyright. Any copying or reproduction, including in the form of extracts, or any reproduction of images (even in a modified state), is permitted only with the written authorisation of the manufacturer.

Notes on trademarks

USB® is a registered trademark of USB Implementers Forum, Inc. All other names and products may be trademarks or registered trademarks of their respective owner.

Intended use

This device is an information technology device and is intended exclusively for charging mobile devices which are charged via a USB port as standard. The device is not intended for any other purpose, nor for use beyond the scope described. The device is not intended for use in commercial or industrial environments. The manufacturer accepts no responsibility for damage caused by failure to observe these instructions, improper use or repairs, unauthorised modifications or the use of unapproved replacement parts. The risk is borne solely by the user.

Warnings and symbols used

The following warnings are used in these operating instructions:

DANGER

A warning notice at this hazard level indicates an imminently hazardous situation.

Failure to avoid this hazardous situation could result in serious injuries or even death.

- ▶ Follow the instructions in this warning notice to avoid the risk of serious injuries or death.

WARNING

A warning at this hazard level indicates a potentially hazardous situation.

Failure to avoid this hazardous situation could result in injury.

- ▶ Follow the instructions in this warning label to prevent injury.

CAUTION

A warning at this hazard level indicates a risk of property damage.

Failure to avoid this situation could result in property damage.

- ▶ Follow the instructions in this warning label to prevent property damage.

NOTE

- ▶ A note provides additional information that makes handling the device easier for you.



This symbol can be found on the housing of the power bank and indicates that the contents of the operating instructions should be followed.



This symbol can be found on the housing and indicates that the device uses Smart Fast Charge technology.

Safety

This section contains important safety instructions for handling the device. This device complies with statutory safety regulations. Improper use may result in personal injury and property damage.

Basic safety instructions

- This device may be used by children aged 8 years and above and by persons with limited physical, sensory or mental capabilities, or lack of experience and knowledge, provided that they are under supervision or have been told how to use the device safely and are aware of the potential risks. Do not allow children to play with the device. Cleaning and user maintenance tasks may not be carried out by children unless they are supervised.
- **⚠ DANGER!** Do not allow children to play with the packaging material! Keep all packaging materials away from children. **There is a risk of suffocation!**
- Check the appliance for visible external damage before use. Do not operate a device which has been damaged or dropped.
- Always place the device on a stable and level surface. It can be damaged if dropped.
- Do not expose the device to direct sunlight or high temperatures. Do not cover the device during charging. Otherwise it may overheat and be irreparably damaged.
- Do not place the product near heat sources such as radiators or other heat-generating appliances.
- Keep the device away from open flames (e.g. candles) at all times.
- It is not suitable for use in rooms with high temperature or humidity (e.g. bathrooms) or excessive quantities of dust.

- Never expose the device to extreme heat. This particularly applies to storage in a car. Extreme temperatures can occur in car interiors and glove compartments during long periods of immobilisation. Remove electrical and electronic devices from the vehicle.
- Do not use the device immediately after moving it from a cold room to a warm room. Always allow the device to acclimatise before turning it on.
- Never open the device housing.
None of the components in the device can be serviced or replaced by the user.
- Do not make any unauthorised modifications or alterations to the device.
- All repairs must be carried out by authorised specialist companies or by the customer service department. Improper repairs may put the user at risk. They will also invalidate any warranty claims.
- Do not expose the device to water spray or dripping water, and do not place liquid-filled objects such as vases or open drink containers on or near the device.
- **⚠ WARNING!** Switch the device off immediately and disconnect any connected charging cables from the device if you smell fumes or notice any smoke. Have the device checked by a qualified specialist before using it again.
- If you are using a USB power supply, the socket you use must always be easily accessible so that the USB power supply can be quickly disconnected from the socket in a hazardous situation. You should also observe the operating instructions for the USB power supply.
- **⚠ WARNING!** Improper use of batteries can cause fires, explosions, leakages or other hazards! Do not throw the device into a fire, as the integrated battery may explode.
- Note any restrictions or prohibitions on use for battery-powered appliances in locations with specific hazard risks, such as petrol stations, aeroplanes, hospitals, etc.

Description of components

(See fold-out page for illustrations)

- 1 Power bank SPBC 10 A1
- 2 ON/OFF button
- 3 Charge level LEDs
- 4 Micro USB charging port (input)
- 5 USB-A port (output)
- 6 USB-C port (in-/output)
- 7 Charging cable (USB-A to micro USB)
- 8 Operating instructions (symbol)

Setting up

Check package contents

(See fold-out page for illustrations)

The following components are included in delivery:

- Power bank SPBC 10 A1
- Charging cable
- These operating instructions
- ◆ Remove all parts of the device from the packaging and remove all packaging materials.

NOTE

- ▶ Check the package for completeness and signs of visible damage.
- ▶ If the delivery is incomplete or damage has occurred as a result of defective packaging or during transport, contact the Service hotline (see section **Service**).

Disposal of the packaging



The packaging materials have been selected for their environmental friendliness and ease of disposal, and are therefore recyclable. Dispose of packaging materials that are no longer needed in accordance with applicable local regulations.



Dispose of the packaging in an environmentally friendly manner.

Note the labelling on the packaging and separate the packaging material components for disposal if necessary. The packaging material is labelled with abbreviations (a) and numbers (b) with the following meanings:

1-7: plastics, 20-22: paper and cardboard,
80-98: composites.

Charging the power bank

Before using the power bank, the integrated battery must be fully charged.

CAUTION

- ▶ Charge the device only in dry interior rooms.
- ▶ The power bank must never be charged and used for charging an external device at the same time.
- ▶ Due to the high power consumption, the power bank must be charged using a USB mains adapter. Do not charge the power bank via the USB port of a PC or notebook.
- ▶ Use only a USB mains adapter with an output voltage of 5 V and an output current of at least 3 A to charge the power bank.
- ▶ Always disconnect the charging cable ⑦ when charging is complete!
- ◆ Connect the USB-A plug of the charging cable ⑦ to a suitable USB power supply (not supplied).
- ◆ Connect the micro USB plug of the charging cable ⑦ to the micro USB charging port ④ on the power bank.

NOTE

- ▶ The power bank can also be charged via the USB-C port ⑥. To do this, you will need a separate USB-C cable and a suitable USB power supply (not supplied).

The charge level LEDs ③ provide a rough estimate of the charge level during charging:

LED display	Charge level
One LED is flashing	< 25%
One LED is on, the second LED is flashing	25 - 49%
Two LEDs are on, the third LED is flashing	50 - 74%
Three LEDs are on, the fourth LED is flashing	75 - 97%
All LEDs are on	98 - 100%

Checking the charge level

You can also check the charge level of the power bank when it is not charged or while it is being used for charging.

- ◆ Briefly press the ON/OFF button ② once. The LEDs ③ show the current charge level of the power bank for about 30 seconds.

LED display	Charge level
All LEDs are on	76 - 100%
Three LEDs are on	51 - 75%
Two LEDs are on	26 - 50%
One LED is on	10 - 25%
One LED lights up orange	< 10%
All LEDs off	0%

Handling and use

Charging mobile devices with the power bank

CAUTION

- ▶ You can charge two devices at a time using the power bank. If both outputs (USB-A ⑤ and USB-C ⑥) are used simultaneously, the total current consumption of the connected mobile devices must not exceed 3 A.
- ◆ Plug the micro USB plug of the charging cable ⑦ into the micro USB charging port of the mobile device to be charged and the USB-A plug into the USB-A port ⑤ of the power bank. Devices with a USB-C connection cable can be connected to the USB-C port ⑥.
- ◆ Press the ON/OFF button ② once briefly to start the charging process.

NOTE

- ▶ Alternatively, you can also use the original charging cable (USB cable) provided by the respective device manufacturer.
- ▶ The integrated Smart Fast Charge technology enables reduced charging times for compatible devices. Compatible connected devices automatically receive a signal to draw the maximum available charging current.
- ◆ During the charging process, the charge level LEDs ③ show the current charge level of the power bank (see table in the section **Checking the charge level**).
- ◆ To stop charging, disconnect the charging cable from the mobile device and the power bank. The charging status LEDs ③ go out after about 30 seconds.
- ◆ Optionally, you can press the ON/OFF button ② twice in quick succession to turn off the power bank and the battery level LEDs ③.

Troubleshooting

The power bank does not charge.

- ◆ The connection may be faulty. Check the connection.

A connected device does not charge.

- ◆ The integrated battery is empty. Charge the battery.
- ◆ No connection to the device. Check the connection.
- ◆ Press the ON/OFF button **2** once briefly to start the charging process.
- ◆ The charging current of the connected device is too low or too high.
- ◆ The internal overcurrent protection may have been triggered. Disconnect the connected device and briefly connect the micro USB charging port **4** to a power source (see section **Charging the power bank**). Afterwards, the power bank can be used again.

NOTE

- ▶ If you cannot solve the problem with the above-mentioned solutions, please contact the Service Hotline (see section **Service**).

Cleaning

CAUTION

Possible damage to the device.

There are no serviceable parts or parts requiring cleaning inside the power bank. Moisture can cause damage to the device.

- ▶ To avoid irreparable damage to the device, ensure that no moisture gets into the device during cleaning.
- ▶ Do not use caustic, abrasive or solvent-based cleaning materials. These can damage the surfaces of the device.
- ◆ Clean the housing of the device with a lightly moistened cloth and a mild detergent only.

Storage when not in use

- ◆ Store the device in a location which is clean, dry, dust-free and not in direct sunlight.
- ◆ For long-term storage, the integrated battery should be fully charged to extend its operating life.

Disposal

Disposal of the device



The symbol shown on the left of a crossed-out wheeled bin means that this device is subject to Directive 2012/19/EU. This directive states that this device may not be disposed of in normal household waste at the end of its useful life, but must be taken to a specially set-up collection point, recycling depot or disposal company. The integrated rechargeable battery in this device cannot be removed for disposal.

This disposal is free of charge for the user. Protect the environment by disposing of this device properly.



Your local community or municipal authorities can provide information on how to dispose of the worn-out product.

Appendix

Technical data

Integrated battery (lithium polymer)	3.7 V / 10000 mAh / 37 Wh
Micro USB input voltage/current	5 V $\overline{=}$ (direct current) / 2.1 A
USB-C Input voltage/current	5 V $\overline{=}$ (direct current) / 3 A
USB-C Output voltage, current	5 V $\overline{=}$ (direct current) / 3 A
USB-A Output voltage, current	5 V $\overline{=}$ (direct current) / 2.1 A
Minimum output current	approx. 30 mA
Maximum output current	3 A*
Operating temperature	5°C - 35°C
Storage temperature	0°C - 40°C
Relative humidity (no condensation)	≤ 75%
Dimensions (L x W x H)	approx. 14 x 7 x 1.6 cm
Weight	approx. 220 g

*When both outputs are being used at the same time, the total power consumption of the connected mobile devices must not exceed 3 A.

Notes on the EU Declaration of Conformity

 This device complies with the basic requirements and other relevant provisions of the Electromagnetic Compatibility Directive 2014/30/EU and the RoHS Directive 2011/65/EU.

The complete EU Declaration of Conformity is available from the importer.

Kompernass Handels GmbH warranty

Dear Customer,

This appliance has a 3-year warranty valid from the date of purchase. If this product has any faults, you, the buyer, have certain statutory rights. Your statutory rights are not restricted in any way by the warranty described below.

Warranty conditions

The validity period of the warranty starts from the date of purchase. Please keep your original receipt in a safe place. This document will be required as proof of purchase.

If any material or production fault occurs within three years of the date of purchase of the product, we will either repair or replace the product for you at our discretion. This warranty service is dependent on you presenting the defective appliance and the proof of purchase (receipt) and a short written description of the fault and its time of occurrence.

If the defect is covered by the warranty, your product will either be repaired or replaced by us. The repair or replacement of a product does not signify the beginning of a new warranty period.

Warranty period and statutory claims for defects

The warranty period is not prolonged by repairs effected under the warranty. This also applies to replaced and repaired components. Any damage and defects present at the time of purchase must be reported immediately after unpacking. Repairs carried out after expiry of the warranty period shall be subject to a fee.

Scope of the warranty

This appliance has been manufactured in accordance with strict quality guidelines and inspected meticulously prior to delivery.

The warranty covers material faults or production faults. The warranty does not extend to product parts subject to normal wear and tear or fragile parts such as switches, batteries, baking moulds or parts made of glass.

The warranty does not apply if the product has been damaged, improperly used or improperly maintained. The directions in the operating instructions for the product regarding proper use of the product are to be strictly followed. Uses and actions that are discouraged in the operating instructions or which are warned against must be avoided.

This product is intended solely for private use and not for commercial purposes. The warranty shall be deemed void in cases of misuse or improper handling, use of force and modifications/repairs which have not been carried out by one of our authorised Service centres.

Warranty claim procedure

To ensure quick processing of your case, please observe the following instructions:

- Please have the till receipt and the item number (e.g. IAN 12345) available as proof of purchase.
- You will find the item number on the type plate, an engraving on the front page of the instructions (bottom left), or as a sticker on the rear or bottom of the appliance.
- If functional or other defects occur, please contact the service department listed either by **telephone** or by **e-mail**.
- You can return a defective product to us free of charge to the service address that will be provided to you. Ensure that you enclose the proof of purchase (till receipt) and information about what the defect is and when it occurred.



You can download these instructions along with many other manuals, product videos and software on www.lidl-service.com.

Service

GB Service Great Britain

Tel.: 0800 404 7657

E-Mail: kompernass@lidl.co.uk

IE Service Ireland

Tel.: 1 890 930 034

(0,08 EUR/Min., (peak))

(0,06 EUR/Min., (off peak))

E-Mail: kompernass@lidl.ie

IAN 313621

Importer

Please note that the following address is not the service address. Please use the service address provided in the operating instructions.

KOMPERNASS HANDELS GMBH

BURGSTRASSE 21

DE-44867 BOCHUM

GERMANY

www.kompernass.com

Table des matières

Introduction	32
Informations relatives à ce mode d'emploi	32
Droits d'auteur	32
Remarques sur les marques commerciales	32
Utilisation conforme	32
Avertissements et symboles utilisés	33
Sécurité	34
Consignes de sécurité fondamentales	34
Description des pièces	36
Mise en service	36
Vérification du matériel livré	36
Recyclage de l'emballage	37
Charger le Powerbank	37
Contrôler l'état de charge	38
Utilisation et fonctionnement	39
Charger des appareils mobiles avec le Powerbank	39
Recherche de défauts	40
Nettoyage	40
Rangement en cas de non-utilisation	41
Recyclage	41
Recyclage de l'appareil	41
Annexe	42
Caractéristiques techniques	42
Remarques concernant la déclaration de conformité UE	42
Garantie de Kompernass Handels GmbH	43
Service après-vente	45
Importateur	45

Introduction

Informations relatives à ce mode d'emploi

Toutes nos félicitations pour l'achat de votre nouvel appareil. Vous venez ainsi d'opter pour un produit de grande qualité. Le mode d'emploi fait partie intégrante de ce produit. Il contient des remarques importantes concernant la sécurité, l'usage et le recyclage. Avant d'utiliser le produit, veuillez vous familiariser avec toutes les consignes d'utilisation et de sécurité. N'utilisez le produit que conformément aux descriptions et pour les domaines d'utilisation prévus. Conservez soigneusement le présent mode d'emploi. Si vous cédez le produit à un tiers, remettez-lui également tous les documents.

Droits d'auteur

Cette documentation est protégée par des droits d'auteur. Toute reproduction ou réimpression, même partielle, y compris la reproduction des illustrations, même modifiées, n'est autorisée qu'avec l'accord écrit du fabricant.

Remarques sur les marques commerciales

USB® est une marque déposée de USB Implementers Forum, Inc. Tous les autres noms et produits peuvent être les marques ou les marques déposées de leurs propriétaires respectifs.

Utilisation conforme

Cet appareil est un appareil des technologies de l'information qui est exclusivement destiné à recharger les appareils mobiles qui sont chargés d'ordinaire via un port USB. Tout usage autre ou dépassant ce cadre est réputé non conforme. Cet appareil n'est pas conçu pour être utilisé dans des contextes commerciaux ou industriels. Les prétentions de toute nature pour dommages résultant d'un usage non conforme, de réparations inappropriées, de modifications réalisées sans autorisation ou du recours à des pièces de rechange non autorisées sont exclues. L'utilisateur assume seul la responsabilité des risques encourus.

Avertissements et symboles utilisés

Les avertissements suivants sont utilisés dans le présent mode d'emploi :

DANGER

Un avertissement à ce niveau de danger signale l'imminence d'une situation dangereuse.

Si la situation dangereuse n'est pas évitée, elle risque d'entraîner des blessures graves ou la mort.

- ▶ Les instructions stipulées dans cet avertissement doivent être respectées pour éviter tout risque de blessures graves, voire de mort.

AVERTISSEMENT

Un avertissement à ce niveau de danger signale une situation potentiellement dangereuse.

Si la situation dangereuse ne peut pas être évitée, elle peut entraîner des blessures.

- ▶ Les instructions stipulées dans cet avertissement doivent être suivies pour éviter de blesser des personnes.

ATTENTION

Un avertissement avec ce niveau de risque signale un risque éventuel de dégâts matériels.

Si la situation n'est pas évitée, elle risque d'entraîner des dégâts matériels.

- ▶ Les instructions stipulées dans cet avertissement doivent être suivies pour éviter tout dégât matériel.

REMARQUE

- ▶ Une remarque désigne des informations supplémentaires facilitant la manipulation de l'appareil.



Vous trouverez ce symbole sur le boîtier du Powerbank ; il indique que le contenu du mode d'emploi doit être observé.



Vous trouverez ce symbole sur le boîtier ; il indique que l'appareil utilise la technologie Smart Fast Charge.

Sécurité

Ce chapitre contient des consignes de sécurité importantes visant le maniement de l'appareil. Cet appareil est conforme aux consignes de sécurité prescrites. Tout usage non conforme peut entraîner des dommages corporels et des dégâts matériels.

Consignes de sécurité fondamentales

- Cet appareil peut être utilisé par des enfants à partir de 8 ans et plus et par des personnes ayant des capacités physiques, sensorielles ou mentales réduites ou un manque d'expérience et de connaissances, à condition d'être surveillés ou d'avoir reçu des instructions concernant l'utilisation de l'appareil en toute sécurité et d'avoir compris les dangers qui en résultent. Les enfants ne doivent pas jouer avec l'appareil. Il est interdit aux enfants de nettoyer ou d'entretenir l'appareil sans surveillance.
- **⚠ DANGER !** Les matériaux d'emballage ne sont pas des jouets pour les enfants ! Tenez tous les matériaux d'emballage éloignés des enfants. **Risque d'étouffement !**
- Avant d'utiliser l'appareil, vérifiez que celui-ci ne présente aucun dégât extérieur visible. Ne mettez pas en service un appareil endommagé ou qui a chuté.
- Placez toujours l'appareil sur une surface stable et plate. En cas de chute, celui-ci risque d'être endommagé.
- N'exposez pas l'appareil au rayonnement direct du soleil ou à des températures élevées. Ne recouvrez pas l'appareil durant le chargement. Il peut sinon se produire une surchauffe et l'appareil risque d'être définitivement endommagé.
- Ne placez pas le produit à proximité de sources de chaleur telles que des radiateurs ou d'autres appareils produisant de la chaleur.
- N'approchez à aucun moment l'appareil près de flammes (par ex. bougies).
- L'appareil n'est pas prévu pour une utilisation dans des pièces dans lesquelles règne une température ou une humidité élevée (par ex. la salle de bains) ou qui sont extrêmement poussiéreuses.
- N'exposez jamais l'appareil à des chaleurs extrêmes. Ceci vaut en particulier s'il est entreposé dans une voiture. Si la voiture reste longtemps en plein soleil, des températures extrêmes sont générées dans l'habitacle et dans la boîte à gants. Retirez les appareils électriques et électroniques du véhicule.

- N'utilisez pas l'appareil immédiatement lorsqu'il a été déplacé d'une pièce froide vers une pièce chaude. Laissez d'abord l'appareil s'acclimater avant de l'allumer.
- N'ouvrez jamais le boîtier de l'appareil. L'appareil ne comporte aucune pièce nécessitant une maintenance ou un échange par l'utilisateur.
- Ne procédez pas à des transformations ou des modifications sur l'appareil de votre propre initiative.
- Ne confiez les réparations sur l'appareil qu'à des entreprises agréées ou au service après-vente. Toute réparation non conforme peut entraîner des risques pour l'utilisateur. À cela s'ajoute l'annulation de la garantie.
- N'exposez pas l'appareil aux projections d'eau et/ou aux gouttes d'eau et ne placez pas d'objets remplis de liquides tels que des vases ou des boissons ouvertes sur l'appareil ou à côté de celui-ci.
- **⚠ AVERTISSEMENT !** Éteignez immédiatement l'appareil et débranchez le câble de chargement éventuellement branché de l'appareil si vous constatez une odeur de brûlé ou un dégagement de fumée. Faites contrôler l'appareil par un spécialiste qualifié avant de le réutiliser.
- Lorsque vous utilisez un bloc d'alimentation USB, la prise utilisée doit toujours être facilement accessible afin que, en situation d'urgence, le bloc d'alimentation USB puisse être rapidement retiré de la prise. Respectez à ce sujet le mode d'emploi du bloc d'alimentation USB.
- **⚠ AVERTISSEMENT !** Une manipulation incorrecte des batteries peut entraîner un incendie, des explosions, une fuite de substances dangereuses ou d'autres situations dangereuses ! Ne jetez pas l'appareil au feu car la batterie intégrée risque d'exploser.
- Respectez les restrictions ou interdictions d'utilisation pour les appareils fonctionnant sur piles aux endroits à risque particulier, comme par dans les stations-service, les avions, les hôpitaux, etc.

Description des pièces

(Figures : voir le volet dépliant)

- ❶ Powerbank SPBC 10 A1
- ❷ Touche MARCHÉ/ARRÊT
- ❸ LED d'état de charge
- ❹ Port de chargement micro-USB (entrée)
- ❺ Port USB-A (sortie)
- ❻ Port USB-C (entrée/sortie)
- ❼ Câble de chargement (USB-A vers micro-USB)
- ❽ Mode d'emploi (image symbolique)

Mise en service

Vérification du matériel livré

(Figures : voir le volet dépliant)

Le matériel livré comprend les éléments suivants :

- Powerbank SPBC 10 A1
- Câble de chargement
- Ce mode d'emploi
- ◆ Retirez toutes les pièces de l'appareil de l'emballage et mettez tout le matériau d'emballage de côté.

REMARQUE

- ▶ Vérifiez si la livraison est complète et ne présente aucun dégât apparent.
- ▶ En cas de livraison incomplète ou de dommages résultant d'un emballage défectueux ou du transport, veuillez vous adresser à la hotline du service après-vente (voir le chapitre **Service après-vente**).

Recyclage de l'emballage



Les matériaux d'emballage ont été sélectionnés selon des critères de respect de l'environnement, de technique d'élimination et de recyclage. Veuillez recycler les matériaux d'emballage qui ne servent plus en respectant la réglementation locale.



Recyclez l'emballage d'une manière respectueuse de l'environnement.

Observez le marquage sur les différents matériaux d'emballage et triez-les séparément si nécessaire.

Les matériaux d'emballage sont repérés par des abréviations (a) et des numéros (b) qui ont la signification suivante :

1 - 7 : Plastiques, 20 - 22 : Papier et carton,

80 - 98 : Matériaux composites.

Charger le Powerbank

Avant d'utiliser le Powerbank, la batterie intégrée doit être entièrement chargée.

ATTENTION

- ▶ Ne chargez l'appareil qu'à l'intérieur de locaux secs.
- ▶ Il ne faut jamais simultanément charger le Powerbank et charger un appareil externe avec le Powerbank.
- ▶ En raison du courant absorbé élevé, un bloc d'alimentation USB doit être utilisé pour charger le Powerbank.
Ne chargez pas le Powerbank via un port USB d'un PC ou d'un ordinateur portable.
- ▶ Pour charger le Powerbank, utilisez uniquement des blocs d'alimentation USB avec une tension de sortie de 5 V et un courant de sortie d'au moins 3 A.
- ▶ Débranchez impérativement le câble de chargement **7** une fois l'opération de chargement terminée !
- ◆ Reliez la fiche USB-A du câble de chargement **7** à un bloc d'alimentation USB adapté (non compris dans le matériel livré).
- ◆ Reliez la fiche micro-USB du câble de chargement **7** à un port de chargement micro-USB **4** du Powerbank.

REMARQUE

- Le Powerbank peut également être chargé avec le port USB-C ❹. Il vous faut pour cela un câble de liaison USB-C séparé avec un bloc d'alimentation USB adapté (non compris dans le matériel livré).

Une indication approximative de l'état de charge actuel s'affiche à l'aide des LED d'état de charge ❸ :

Affichage LED	État de charge
Une LED clignote	< 25 %
Une LED allumée, la deuxième LED clignote	25-49 %
Deux LED allumées, la troisième LED clignote	50-74 %
Trois LED allumées, la quatrième LED clignote	75-97 %
Toutes les LED sont allumées	98-100 %

Contrôler l'état de charge

Vous pouvez également contrôler l'état de charge du Powerbank lorsqu'il n'est pas chargé ni utilisé pour le chargement.

- ◆ Appuyez 1 fois brièvement sur la touche MARCHÉ/ARRÊT ❷. Les LED ❸ indiquent pendant 30 secondes environ l'état de charge actuel du Powerbank.

Affichage LED	État de charge
Toutes les LED sont allumées	76 - 100 %
Trois LED allumées	51-75 %
Deux LED allumées	26-50 %
Une LED allumée	10-25 %
Une LED est allumée en orange	< 10 %
Toutes les LED sont éteintes	0 %

Utilisation et fonctionnement

Charger des appareils mobiles avec le Powerbank

ATTENTION

- ▶ Vous pouvez charger jusqu'à deux appareils en même temps avec le Powerbank. En cas d'usage simultané des deux sorties (USB-A ⑤ et USB-C ⑥), le courant total absorbé par les appareils mobiles raccordés ne doit pas dépasser 3 A.
- ◆ Insérez la fiche micro-USB du câble de chargement ⑦ dans le port de chargement micro-USB de l'appareil mobile à charger et la fiche USB-A dans le port USB-A ⑤ du Powerbank. Les appareils avec un câble de raccordement USB-C peuvent être branchés au port USB-C ⑥.
- ◆ Appuyez 1 fois brièvement sur la touche MARCHE/ARRÊT ② pour lancer l'opération de chargement.

REMARQUE

- ▶ Vous pouvez également utiliser le câble de chargement d'origine (câble USB) du fabricant de l'appareil respectif.
- ▶ Grâce à la technologie Smart Fast Charge utilisée, une durée de chargement réduite est possible avec les appareils compatibles. L'utilisation du courant de chargement maximum utilisable est automatiquement signalisée aux appareils raccordés compatibles.
- ◆ Durant l'opération de chargement, l'état de charge actuel du Powerbank s'affiche à l'aide des LED d'état de charge ③ (voir tableau du chapitre **Contrôler l'état de charge**).
- ◆ Débranchez le câble de chargement de l'appareil mobile et du Powerbank pour terminer l'opération de chargement. Les LED d'état de charge ③ s'éteignent au bout de 30 secondes environ.
- ◆ Vous pouvez en option appuyer sur la touche MARCHE/ARRÊT ② rapidement 2 fois de suite pour éteindre le Powerbank et les LED d'état de charge ③.

Recherche de défauts

Le Powerbank n'est pas chargé.

- ◆ Évén. connexion défectueuse. Vérifiez la connexion.

Un appareil raccordé n'est pas chargé

- ◆ La batterie intégrée est déchargée. Rechargez la batterie.
- ◆ Pas de connexion avec l'appareil. Vérifiez la connexion.
- ◆ Appuyez 1 fois brièvement sur la touche **MARCHE/ARRÊT** ② pour lancer l'opération de chargement.
- ◆ Le courant de chargement de l'appareil branché est trop élevé ou trop bas.
- ◆ Le fusible interne de surintensité s'est éventuellement déclenché. Débranchez l'appareil raccordé et reliez brièvement le port de chargement micro-USB ④ à une source de tension (voir chapitre **Charger le Powerbank**). Le Powerbank peut ensuite être à nouveau utilisé.

REMARQUE

- ▶ Si vous ne pouvez pas résoudre le problème en prenant les mesures citées ci-dessus, veuillez vous adresser à la hotline du service après-vente (voir chapitre **Service après-vente**).

Nettoyage

ATTENTION

Risque d'endommager l'appareil.

L'intérieur du Powerbank ne contient aucune pièce à nettoyer ou à entretenir. La pénétration d'humidité peut endommager l'appareil.

- ▶ Lors du nettoyage de l'appareil, veillez à ce qu'aucune humidité ne pénètre dans ce dernier afin d'éviter tous dégâts irréparables.
- ▶ N'utilisez pas de produits nettoyants décapants, abrasifs ou contenant des solvants. Ils peuvent en effet endommager les surfaces de l'appareil.
- ◆ Nettoyez l'appareil exclusivement avec un chiffon légèrement humide et un détergent doux.

Rangement en cas de non-utilisation

- ◆ Entreposez l'appareil à un endroit sec et exempt de poussières, sans exposition directe au soleil.
- ◆ En cas de stockage de longue durée, la batterie intégrée doit être entièrement chargée pour prolonger sa durée de vie.

Recyclage

Recyclage de l'appareil



L'icône ci-contre d'une poubelle barrée sur roues indique que l'appareil est assujéti à la directive 2012/19/EU. Cette directive stipule que vous ne devez pas éliminer cet appareil en fin de vie avec les ordures ménagères, mais le rapporter à des points de collecte, des centres de recyclage ou des entreprises de gestion des déchets spécialement équipés à cette fin. La batterie intégrée ne peut pas être retirée pour être recyclée.

Ce recyclage est gratuit. Respectez l'environnement et recyclez en bonne et due forme.



Renseignez-vous auprès de votre commune ou des services administratifs de votre ville pour connaître les possibilités de recyclage du produit usagé.

Annexe

Caractéristiques techniques

Batterie intégrée (Lithium-polymère)	3,7 V / 10000 mAh / 37 Wh
Tension et intensité d'entrée micro-USB	5 V \equiv (courant continu) / 2,1 A
USB-C Tension et intensité d'entrée	5 V \equiv (courant continu) / 3 A
USB-C Tension et intensité de sortie	5 V \equiv (courant continu) / 3 A
USB-A Tension et intensité de sortie	5 V \equiv (courant continu) / 2,1 A
Courant de sortie minimum	env. 30 mA
Courant de sortie maximum	3 A*
Température de service	5 °C - 35 °C
Température d'entreposage	0 °C - 40 °C
Humidité de l'air (pas de condensation)	≤ 75 %
Dimensions (L x l x H)	env. 14 x 7 x 1,6 cm
Poids	env. 220 g

*En cas d'usage simultané des deux sorties, le courant total absorbé par les appareils mobiles raccordés ne doit pas dépasser 3 A.

Remarques concernant la déclaration de conformité UE

 Cet appareil est conforme aux exigences de base et aux autres prescriptions pertinentes de la directive européenne en matière de compatibilité électromagnétique 2014/30/EU ainsi que de la directive RoHS 2011/65/EU.

La déclaration de conformité UE complète est disponible auprès de l'importateur.

Garantie de Kompernass Handels GmbH

Chère cliente, cher client,

Cet appareil est garanti 3 ans à partir de la date d'achat. Si ce produit venait à présenter des vices, vous disposez de droits légaux face au vendeur de ce produit. Vos droits légaux ne sont pas restreints par notre garantie présentée ci-dessous.

Conditions de garantie

La période de garantie débute à la date de l'achat. Veuillez bien conserver le ticket de caisse d'origine. Ce document servira de preuve d'achat.

Si dans un délai de trois ans suivant la date d'achat de ce produit, un vice de matériel ou de fabrication venait à apparaître, le produit sera réparé ou remplacé gratuitement par nos soins, selon notre choix. Cette prestation de garantie nécessite dans un délai de trois ans la présentation de l'appareil défectueux et du justificatif d'achat (ticket de caisse) ainsi que la description brève du vice et du moment de son apparition.

Si le vice est couvert par notre garantie, vous recevrez le produit réparé ou un nouveau produit en retour. Aucune nouvelle période de garantie ne débute avec la réparation ou l'échange du produit.

Période de garantie et réclamation légale pour vices cachés

L'exercice de la garantie ne prolonge pas la période de garantie. Cette disposition s'applique également aux pièces remplacées ou réparées. Les dommages et vices éventuellement déjà présents à l'achat doivent être signalés immédiatement après le déballage. Toute réparation survenant après la période sous garantie fera l'objet d'une facturation.

Étendue de la garantie

L'appareil a été fabriqué avec soin conformément à des directives de qualité strictes et consciencieusement contrôlé avant sa livraison.

La prestation de garantie est valable pour des vices de matériel et de fabrication. Cette garantie ne s'étend pas aux pièces du produit qui sont exposées à une usure normale et peuvent de ce fait être considérées comme pièces d'usure, ni aux détériorations de pièces fragiles, par ex. connecteur, accu, moules ou pièces en verre.

Cette garantie devient caduque si le produit est détérioré, utilisé ou entretenu de manière non conforme. Toutes les instructions listées dans le manuel d'utilisation doivent être exactement respectées pour une utilisation conforme du produit. Des buts d'utilisation et actions qui sont déconseillés dans le manuel d'utilisation, ou dont vous êtes avertis doivent également être évités.

Le produit est uniquement destiné à un usage privé et ne convient pas à un usage professionnel. La garantie est annulée en cas d'entretien incorrect et inapproprié, d'usage de la force et en cas d'intervention non réalisée par notre centre de service après-vente agréé.

Procédure en cas de garantie

Afin de garantir un traitement rapide de votre demande, veuillez suivre les indications suivantes :

- Veuillez avoir à portée de main pour toutes questions le ticket de caisse et la référence article (par ex. IAN 12345) en tant que justificatif de votre achat.
- Vous trouverez la référence sur la plaque signalétique, une gravure, sur la page de garde de votre manuel d'utilisation (en bas à gauche) ou sous forme d'autocollant au dos ou sur le dessous.
- Si des erreurs de fonctionnement ou d'autres vices venaient à apparaître, veuillez d'abord contacter le département service clientèle cité ci-dessous par **téléphone** ou par **e-mail**.
- Vous pouvez ensuite retourner un produit enregistré comme étant défectueux en joignant le ticket de caisse et en indiquant en quoi consiste le vice et quand il est survenu, sans devoir l'affranchir à l'adresse de service après-vente communiquée.



Sur www.lidl-service.com, vous pouvez télécharger ce manuel ainsi que beaucoup d'autres, des vidéos produit et logiciels.

Service après-vente**FR Service France**

Tel.: 0800 919270

E-Mail: kompernass@lidl.fr**BE Service Belgique**

Tel.: 070 270 171 (0,15 EUR/Min.)

E-Mail: kompernass@lidl.be

IAN 313621

Importateur

Veillez tenir compte du fait que l'adresse suivante n'est pas une adresse de service après-vente. Veuillez d'abord contacter le service mentionné.

KOMPERNASS HANDELS GMBH

BURGSTRASSE 21

DE-44867 BOCHUM

ALLEMAGNE

www.kompernass.com

Inhoud

Inleiding	48
Informatie bij deze gebruiksaanwijzing	48
Auteursrecht	48
Informatie over handelsmerken	48
Gebruik in overeenstemming met bestemming	48
Gebruikte waarschuwingen en pictogrammen.	49
Veiligheid	50
Basisveiligheidsvoorschriften	50
Beschrijving van de onderdelen	52
Ingebruikname	52
Inhoud van het pakket controleren	52
De verpakking afvoeren	53
Powerbank opladen	53
Laadtoestand controleren	54
Bediening en gebruik	55
Mobiele apparaten opladen met de powerbank.	55
Problemen oplossen	56
Reinigen	56
Opslag bij niet-gebruik	57
Afvoeren	57
Apparaat afvoeren	57
Bijlage	58
Technische gegevens	58
Opmerkingen over de EU-conformiteitsverklaring	58
Garantie van Kompersnaß Handels GmbH	58
Service	60
Importeur	60

Inleiding

Informatie bij deze gebruiksaanwijzing

Hartelijk gefeliciteerd met de aankoop van uw nieuwe apparaat. U hebt hiermee gekozen voor een hoogwaardig product. De gebruiksaanwijzing maakt deel uit van dit product. Deze bevat belangrijke aanwijzingen voor veiligheid, gebruik en afvoer. Lees alle bedienings- en veiligheidsvoorschriften voordat u het product in gebruik neemt. Gebruik het product uitsluitend op de voorgeschreven wijze en voor de aangegeven doeleinden. Bewaar deze gebruiksaanwijzing zorgvuldig. Geef alle documenten mee als u het product doorgeeft aan een derde.

Auteursrecht

Deze documentatie is auteursrechtelijk beschermd. Elke vernieuwing resp. elke reproductie, ook die van delen van het document, alsmede de weergave van de afbeeldingen, ook in gewijzigde toestand, is uitsluitend toegestaan met schriftelijke toestemming van de fabrikant.

Informatie over handelsmerken

USB® is een wettig gedeponeerd handelsmerk van USB Implementers Forum, Inc.

Alle overige namen en producten kunnen handelsmerken of gedeponeerde handelsmerken van hun respectieve eigenaren zijn.

Gebruik in overeenstemming met bestemming

Dit is een apparaat uit de informatietechniek; het is uitsluitend bestemd voor het opladen van mobiele apparaten die standaard via een USB-aansluiting worden opgeladen. Een ander of verdergaand gebruik geldt als niet in overeenstemming met de bestemming. Het apparaat is niet bedoeld voor gebruik in commerciële of industriële omgevingen. De fabrikant aanvaardt geen aansprakelijkheid voor schade als gevolg van gebruik dat niet in overeenstemming met de bestemming is, onvakkundige reparaties, veranderingen die ongeoorloofd zijn uitgevoerd of gebruik van vervangingsonderdelen die niet zijn toegestaan. Het risico is uitsluitend voor de gebruiker.

Gebruikte waarschuwingen en pictogrammen

In deze gebruiksaanwijzing worden de volgende waarschuwingen gebruikt:

GEVAAR

Een waarschuwing van dit gevaarniveau duidt op een dreigende, gevaarlijke situatie.

Als de gevaarlijke situatie niet wordt vermeden, kan dit ernstig letsel of de dood tot gevolg hebben.

- ▶ Neem de aanwijzingen in deze waarschuwing in acht om gevaar voor ernstig of dodelijk letsel te voorkomen.

WAARSCHUWING

Een waarschuwing van dit gevaarniveau duidt op een mogelijk gevaarlijke situatie.

Als de gevaarlijke situatie niet wordt vermeden, kan dit letsel tot gevolg hebben.

- ▶ Neem de aanwijzingen in deze waarschuwing in acht om persoonlijk letsel te voorkomen.

OPGELET

Een waarschuwing van dit gevaarniveau duidt op mogelijke materiële schade.

Als de situatie niet wordt vermeden, kan dit materiële schade tot gevolg hebben.

- ▶ Neem de aanwijzingen in deze waarschuwing in acht om materiële schade te voorkomen.

OPMERKING

- ▶ Een opmerking bevat extra informatie die de omgang met het apparaat eenvoudiger maakt.



Dit pictogram bevindt zich op de behuizing van de powerbank en geeft aan dat u de gebruiksaanwijzing in acht dient te nemen.



Dit pictogram bevindt zich op de behuizing en geeft aan dat het apparaat gebruikmaakt van Smart Fast Charge-technologie.

Veiligheid

In dit hoofdstuk krijgt u belangrijke veiligheidsvoorschriften voor de omgang met het apparaat. Dit apparaat voldoet aan de wettelijke veiligheidsvoorschriften. Een verkeerd gebruik kan leiden tot persoonlijk letsel en materiële schade.

Basisveiligheidsvoorschriften

- Dit apparaat mag worden gebruikt door kinderen vanaf 8 jaar en door personen met beperkte fysieke, zintuiglijke of geestelijke vermogens of gebrek aan ervaring of kennis, mits ze onder toezicht staan of over het veilige gebruik van het apparaat zijn geïnformeerd en de daaruit resulterende gevaren hebben begrepen. Kinderen mogen niet met het apparaat spelen. Kinderen mogen zonder toezicht geen reiniging en gebruikersonderhoud uitvoeren.
- **⚠ GEVAAR!** Verpakkingsmateriaal is geen speelgoed! Houd alle verpakkingsmaterialen uit de buurt van kinderen.
Er bestaat verstikkingsgevaar!
- Controleer het apparaat vóór gebruik op zichtbare schade aan de buitenzijde. Gebruik geen apparaat dat beschadigd of gevallen is.
- Plaats het apparaat altijd op een stabiel en vlak oppervlak. Als het apparaat valt, kan het beschadigd raken.
- Stel het apparaat niet bloot aan rechtstreeks zonlicht of hoge temperaturen. Dek het apparaat tijdens het opladen niet af. Het kan namelijk oververhit en onherstelbaar beschadigd raken.
- Plaats het apparaat niet in de buurt van warmtebronnen zoals radiatoren of andere apparaten die warmte opwekken.
- Houd het apparaat altijd uit de buurt van open vuur (bijv. kaarsen).
- Het apparaat is niet geschikt voor gebruik in ruimtes met een hoge temperatuur of luchtvochtigheid (bijv. badkamers) of in ruimtes waar zich veel stof ophoopt.

- Stel het apparaat nooit bloot aan extreme hitte. Dit geldt met name bij het opbergen in een auto. Bij langere parkeertijd ontstaan er extreme temperaturen in de cabine en het handschoenenkastje. Haal elektrische en elektronische apparaten uit het voertuig.
- Gebruik het apparaat niet meteen wanneer het van een koude naar een warme ruimte werd gebracht. Laat het apparaat eerst acclimatiseren alvorens het in te schakelen.
- Open nooit de behuizing van het apparaat. In het apparaat bevinden zich geen onderdelen die de gebruiker zelf kan onderhouden of vervangen.
- Probeer niet zelf het apparaat om te bouwen of te modificeren.
- Laat reparaties aan het apparaat alleen uitvoeren door geautoriseerde vakbedrijven of door de klantenservice. Ondeskundige reparaties kunnen resulteren in gevaar voor de gebruiker. Bovendien vervalt dan de garantie.
- Stel het apparaat niet bloot aan spattend of druppelend water en zet geen voorwerpen gevuld met vloeistof, zoals vazen of open drankjes op of naast het apparaat.
- **⚠ WAARSCHUWING!** Schakel het apparaat onmiddellijk uit en trek de eventueel aangesloten oplaadkabel los van het apparaat als u een brandlucht of rookontwikkeling constateert. Laat het apparaat door een gekwalificeerd vakman nakijken voordat u het opnieuw gebruikt.
- Als u een USB-netvoedingsadapter gebruikt, moet het gebruikte stopcontact altijd goed toegankelijk zijn zodat u in noodgevallen de stekker van de USB-netvoedingsadapter snel uit het stopcontact kunt trekken. Raadpleeg ook de gebruiksaanwijzing van de USB-netvoedingsadapter.
- **⚠ WAARSCHUWING!** Een verkeerde omgang met accu's/batterijen kan resulteren in brand, explosies, weglekken van gevaarlijke stoffen en andere gevaarlijke situaties! Gooi het apparaat niet in vuur, omdat dan de geïntegreerde accu kan exploderen.
- Houd u aan de gebruiksbepalingen resp. gebruiksvorboden voor op batterijen werkende apparaten op plaatsen met speciale gevarenszones, tankstations, vliegtuigen, ziekenhuizen, enz.

Beschrijving van de onderdelen

(afbeeldingen: zie uitvouwpagina)

- 1 Powerbank SPBC 10 A1
- 2 Aan-/uitknop
- 3 Laadtoestand-LED's
- 4 Micro-USB-oplaadaansluiting (ingang)
- 5 USB-aansluiting (uitgang)
- 6 USB-C-aansluiting (ingang/uitgang)
- 7 Oplaadkabel (USB-A naar Micro-USB)
- 8 Gebruiksaanwijzing (symbolische afbeelding)

Ingebruikname

Inhoud van het pakket controleren

(afbeeldingen: zie uitvouwpagina)

Het pakket bevat de volgende onderdelen:

- Powerbank SPBC 10 A1
 - Oplaadkabel
 - Deze gebruiksaanwijzing
- ◆ Haal alle onderdelen van het apparaat uit de verpakking en verwijder alle verpakkingsmateriaal.

OPMERKING

- ▶ Controleer of het pakket compleet is en of er geen sprake is van zichtbare schade.
- ▶ Neem contact op met de service-hotline (zie het hoofdstuk **Service**) als het pakket niet compleet is, of indien er sprake is van schade door gebrekkige verpakking of transport.

De verpakking afvoeren



De verpakkingsmaterialen zijn niet schadelijk voor het milieu. Ze zijn gekozen op grond van milieuvriendelijkheid en daarom recyclebaar. Voer niet meer benodigde verpakkingsmaterialen af conform de plaatselijk geldende voorschriften.



Voer de verpakking af conform de milieuvoorschriften.

Let op de aanduiding op de verschillende verpakkingsmaterialen en voer ze zo nodig gescheiden af.

De verpakkingsmaterialen zijn voorzien van afkortingen (a) en cijfers (b) met de volgende betekenis:

1-7: kunststoffen, 20-22: papier en karton,

80-98: composietmaterialen.

Powerbank opladen

Voordat de powerbank gebruikt wordt, moet de geïntegreerde accu volledig worden opgeladen.

OPGELET

- ▶ Laad het apparaat alleen op in droge ruimtes binnenshuis.
- ▶ De powerbank mag nooit tegelijkertijd worden opgeladen en worden gebruikt om externe apparaten op te laden.
- ▶ Vanwege de hoge stroomopname moet een USB-netvoedingsadapter worden gebruikt voor het opladen van de powerbank. Laad de powerbank niet op via de USB-aansluiting van een PC of een notebook.
- ▶ Gebruik voor het opladen van de powerbank alleen USB-netvoedingsadapters met een uitgangsspanning van 5 V en een uitgangsstroom van minstens 3 A.
- ▶ Verwijder altijd de oplaadkabel **7** wanneer de powerbank volledig opgeladen is!
- ◆ Verbind de USB-A-stekker van de oplaadkabel **7** met een geschikte USB-netvoedingsadapter (niet meegeleverd).
- ◆ Verbind de Micro-USB-stekker van de oplaadkabel **7** met de Micro-USB-oplaadaansluiting **4** van de powerbank.

OPMERKING

- ▶ De powerbank kan ook via de USB-C-aansluiting ❹ worden geladen. Daartoe hebt u een aparte USB-C- verbindingskabel en een passende USB-netvoedingsadapter nodig (niet meegeleverd).

De laadtoestand wordt tijdens het opladen bij benadering aangegeven door de laadtoestand-LED's ❸:

LED-indicatie	Laadtoestand
Eén LED knippert	< 25 %
Eén LED brandt, de tweede LED knippert	25-49%
Twee LED's branden, de derde LED knippert	50-74%
Drie LED's branden, de vierde LED knippert	75-97%
Alle LED's branden	98-100%

Laadtoestand controleren

U kunt de laadtoestand van de powerbank ook controleren wanneer deze niet wordt opgeladen of niet voor het opladen van een ander apparaat wordt gebruikt.

- ◆ Druk 1 x kort op de aan-/uitknop ❷. De LED's ❸ geven ca. 30 seconden lang de actuele laadtoestand van de powerbank aan.

LED-indicatie	Laadtoestand
Alle LED's branden	76 - 100 %
Drie LED's branden	51-75 %
Twee LED's branden	26-50 %
Eén LED brandt	10-25 %
Eén LED brandt oranje	< 10 %
Alle LED's uit	0%

Bediening en gebruik

Mobiele apparaten opladen met de powerbank

OPGELET

- ▶ U kunt met de powerbank twee apparaten tegelijk opladen. Bij gelijktijdig gebruik van beide USB-aansluitingen (USB-A ⑤ en USB-C ⑥) mag de totale stroomopname van de aangesloten apparaten niet hoger zijn dan 3 A.
- ◆ Steek de Micro-USB-stekker van de oplaadkabel ⑦ in de Micro-USB-oplaadaansluiting van het op te laden mobiele apparaat en steek de USB-A-stekker in de USB-A-aansluiting ⑤ van de powerbank. Apparaten met een USB-C-aansluitkabel kunnen worden aangesloten op de USB-C-aansluiting ⑥.
- ◆ Druk 1 x kort op de aan-/uitknop ② om het opladen te starten.

OPMERKING

- ▶ Als alternatief kunt u ook de originele oplaadkabel (USB-kabel) van de betreffende apparaatfabrikant gebruiken.
- ▶ Dankzij de Smart Fast Charge-technologie kunnen compatibele apparaten sneller worden opgeladen. Bij compatibele, aangesloten apparaten wordt automatisch aangegeven of ze de maximale oplaadstroom gebruiken.
- ◆ Tijdens het opladen wordt de actuele laadtoestand van de powerbank door de laadtoestand-LED's ③ aangegeven (zie de tabel in het hoofdstuk **Laadtoestand controleren**).
- ◆ Maak de oplaadkabel los van het mobiele apparaat en de powerbank om het opladen af te breken. De laadtoestand-LED's ③ doven na ong. 30 seconden.
- ◆ U kunt ook 2 x snel op de aan-/uitknop ② drukken om de powerbank en de laadtoestand-LED's ③ uit te schakelen.

Problemen oplossen

De powerbank wordt niet opgeladen

- ◆ Mogelijk foutieve verbinding. Controleer de verbinding.

Een aangesloten apparaat wordt niet opgeladen

- ◆ De geïntegreerde accu is leeg. Laad de accu op.
- ◆ Geen verbinding met het apparaat. Controleer de verbinding.
- ◆ Druk 1 x kort op de aan-/uitknop **2** om het opladen te starten.
- ◆ De laadstroom van het aangesloten apparaat is te klein dan wel te groot.
- ◆ Mogelijk is de interne overstroombeveiliging geactiveerd. Verbreek de verbinding met het aangesloten apparaat en verbind de Micro-USB-oplaadaansluiting **4** kort met een spanningsbron (zie het hoofdstuk **Powerbank opladen**). Daarna kan de powerbank weer worden gebruikt.

OPMERKING

- ▶ Neem contact op met de servicehelpdesk als u met de stappen hiervoor het probleem niet kunt verhelpen (zie het hoofdstuk **Service**).

Reinigen

OPGELET

Mogelijke beschadiging van het apparaat.

Er bevinden zich geen onderdelen in de Powerbank die schoongemaakt kunnen worden of onderhoud vergen. Door binnendringend vocht kan het apparaat beschadigd raken.

- ▶ Zorg ervoor dat er geen vocht in het apparaat binnendringt tijdens het schoonmaken, om onherstelbare schade aan het apparaat te voorkomen.
 - ▶ Gebruik geen bijtende, schurende of oplosmiddel houdende schoonmaakmiddelen. Deze kunnen het oppervlak van het apparaat aantasten.
- ◆ Reinig het apparaat uitsluitend met een licht vochtige doek en een mild afwasmiddel.

Opslag bij niet-gebruik

- ◆ Berg het apparaat op een droge en stofvrije plek zonder rechtstreeks zonlicht op.
- ◆ Bij langere opslag moet de geïntegreerde accu volledig worden opgeladen om de levensduur te verlengen.

Afvoeren

Apparaat afvoeren



Het symbool hiernaast met een doorgekruiste vuilnisbak geeft aan dat dit apparaat is onderworpen aan de Richtlijn 2012/19/EU. Deze richtlijn stelt dat u dit apparaat aan het einde van zijn levensduur niet met het normale huisvuil mag afvoeren, maar moet inleveren bij speciaal hiervoor bestemde inzamelpunten, milieuparken of afvalverwerkingsbedrijven. De geïntegreerde accu kan niet worden verwijderd voor afzonderlijke afvalverwerking.

Dit afvoeren is voor u kosteloos. Bescherm het milieu en voer producten op een milieuvriendelijke manier af.



Informatie over mogelijkheden voor het afvoeren van het afgedankte product krijgt u bij uw gemeentereiniging.

Bijlage

Technische gegevens

Geïntegreerde accu (lithium-polymeer)	3,7 V / 10000 mAh / 37 Wh
Micro-USB Ingangsspanning/-stroom	5 V \equiv (gelijkstroom) / 2,1 A
USB-C Ingangsspanning/-stroom	5 V \equiv (gelijkstroom) / 3 A
USB-C Uitgangsspanning/-stroom	5 V \equiv (gelijkstroom) / 3 A
USB-A Uitgangsspanning/-stroom	5 V \equiv (gelijkstroom) / 2,1 A
Minimale uitgangsstroom	ca. 30 mA
Maximale uitgangsstroom	3 A*
Bedrijfstemperatuur	5 °C - 35 °C
Opslagtemperatuur	0 °C - 40 °C
Luchtvochtigheid (geen condensatie)	≤ 75 %
Afmetingen (l x b x h)	ca. 14 x 7 x 1,6 cm
Gewicht	ca. 220 g

*Bij gelijktijdig gebruik van beide uitgangen mag de totale stroomopname van de aangesloten apparaten niet hoger zijn dan 3 A.

Opmerkingen over de EU-conformiteitsverklaring

CE Dit apparaat voldoet aan de fundamentele eisen en andere relevante voorschriften van de Europese richtlijn voor elektromagnetische compatibiliteit 2014/30/EU en van de RoHS-richtlijn 2011/65/EU.

De volledige EU-conformiteitsverklaring is verkrijgbaar bij de importeur.

Garantie van Kompernaß Handels GmbH

Geachte klant,

U hebt op dit apparaat 3 jaar garantie vanaf de aankoopdatum. In geval van gebreken in dit product hebt u wettelijke rechten tegenover de verkoper van het product. Deze wettelijke rechten worden door onze hierna beschreven garantie niet beperkt.

Garantievoorwaarden

De garantieperiode geldt vanaf de datum van aankoop. Bewaar de originele kassabon. U hebt de bon nodig als bewijs van aankoop. Als er binnen drie jaar vanaf de aankoopdatum van dit product een materiaal- of fabricagefout optreedt, wordt het product door ons – naar onze keuze – voor u kosteloos gerepareerd of vervangen. Voorwaarde voor deze garantie is dat binnen de termijn van drie jaar het defecte apparaat en het aankoopbewijs (kassabon) worden overlegd en dat kort wordt omschreven waaruit het gebrek bestaat en wanneer het is opgetreden.

Wanneer het defect door onze garantie wordt gedekt, krijgt u het gerepareerde product of een nieuw product retour. Met de reparatie of vervanging van het product begint er geen nieuwe garantieperiode.

Garantieperiode en wettelijke aanspraken bij gebreken

De garantieperiode wordt door deze waarborg niet verlengd. Dat geldt ook voor vervangen en gerepareerde onderdelen. Eventueel al bij aankoop aanwezige schade en gebreken moeten meteen na het uitpakken worden gemeld. Voor reparaties na afloop van de garantieperiode worden kosten in rekening gebracht.

Garantieomvang

Het apparaat is op basis van strenge kwaliteitsnormen met de grootst mogelijke zorg vervaardigd en voorafgaand aan de levering nauwkeurig gecontroleerd.

De garantie geldt voor materiaal- of fabricagefouten. Deze garantie geldt niet voor productonderdelen die blootstaan aan normale slijtage en derhalve als aan slijtage onderhevige onderdelen kunnen worden aangemerkt, of voor beschadigingen aan breekbare onderdelen, bijv. schakelaars, accu's, bakvormen of onderdelen die van glas zijn gemaakt.

Deze garantie vervalt wanneer het product is beschadigd, ondeskundig is gebruikt of is gerepareerd. Voor deskundig gebruik van het product moeten alle in de gebruiksaanwijzing beschreven aanwijzingen precies worden opgevolgd. Gebruiksdoeleinden en handelingen die in de gebruiksaanwijzing worden afgeraden of waarvoor wordt gewaarschuwd, moeten beslist worden vermeden. Het product is uitsluitend bestemd voor privégebruik en niet voor bedrijfsmatige doeleinden. Bij verkeerd gebruik en ondeskundige behandeling, bij gebruik van geweld en bij reparaties die niet door ons erkend servicefiliaal zijn uitgevoerd, vervalt de garantie.

Afhandeling bij een garantiekwestie

Voor een snelle afhandeling van uw aanvraag neemt u de volgende aanwijzingen in acht:

- Houd voor alle aanvragen de kassabon en het artikelnummer (bijv. IAN 12345) als aankoopbewijs bij de hand.
- Het artikelnummer vindt u op het typeplaatje, in het product gegraveerd, op de titelpagina van de gebruiksaanwijzing (links-onder) of als sticker op de achter- of onderkant van het product.
- Als er fouten in de werking of andere gebreken optreden, neemt u eerst contact op met de hierna genoemde serviceafdeling, **telefonisch** of **via e-mail**.
- Een als defect geregistreerd product kunt u dan zonder portokosten naar het aan u doorgegeven serviceadres sturen. Voeg het aankoopbewijs (kassabon) bij en vermeld waaruit het gebrek bestaat en wanneer het is opgetreden.



Op www.lidl-service.com kunt u deze en vele andere handboeken, productvideo's en software downloaden.

Service

NL Service Nederland

Tel.: 0900 0400223 (0,10 EUR/Min.)

E-Mail: kompernass@lidl.nl

BE Service België

Tel.: 070 270 171 (0,15 EUR/Min.)

E-Mail: kompernass@lidl.be

IAN 313621

Importeur

Let op: het volgende adres is geen serviceadres. Neem eerst contact op met het opgegeven serviceadres.

KOMPERNASS HANDELS GMBH

BURGSTRASSE 21

DE-44867 BOCHUM

DUITSLAND

www.kompernass.com

Spis treści

Wstęp	62
Informacje o instrukcji obsługi	62
Prawa autorskie	62
Uwagi dotyczące znaków towarowych	62
Użytkowanie zgodne z przeznaczeniem	62
Zastosowane ostrzeżenia i symbole	63
Bezpieczeństwo	64
Podstawowe wskazówki dotyczące bezpieczeństwa	64
Opis części	66
Uruchomienie	66
Sprawdzenie kompletności dostawy	66
Utylizacja opakowania	67
Ładowanie powerbanku	67
Sprawdzanie stanu naładowania akumulatora	68
Obsługa i eksploatacja	69
Ładowanie urządzeń mobilnych za pomocą powerbanku ..	69
Rozwiązywanie problemów	70
Czyszczenie	70
Przechowywanie w okresie nieużywania	71
Utylizacja	71
Utylizacja urządzenia	71
Załącznik	72
Dane techniczne	72
Wskazówki dotyczące deklaracji zgodności UE	72
Gwarancja Kompernaß Handels GmbH	72
Serwis	74
Importer	74

Wstęp

Informacje o instrukcji obsługi

Serdecznie gratulujemy zakupu nowego urządzenia. Wybrany produkt charakteryzuje się wysoką jakością. Instrukcja obsługi jest częścią składową produktu. Zawiera ona ważne informacje na temat bezpieczeństwa, użytkowania i utylizacji. Przed rozpoczęciem użytkowania produktu zapoznaj się ze wszystkimi wskazówkami dotyczącymi obsługi i bezpieczeństwa. Produkt należy użytkować wyłącznie zgodnie z zamieszczonym tu opisem oraz w podanym zakresie zastosowań. Instrukcję obsługi należy przechowywać w bezpiecznym miejscu. W przypadku przekazania urządzenia osobie trzeciej należy dołączyć do niego również całą dokumentację.

Prawa autorskie

Niniejsza dokumentacja jest chroniona prawami autorskimi. Wszelki rodzaj powielania lub przedruku, także we fragmentach, jak również reprodukcja ilustracji, także w zmienionej postaci, są dozwolone wyłącznie po uzyskaniu pisemnej zgody producenta.

Uwagi dotyczące znaków towarowych

USB® jest zarejestrowanym znakiem towarowym USB Implementers Forum, Inc.

Wszystkie pozostałe nazwy i produkty mogą być znakami towarowymi lub zarejestrowanymi znakami towarowymi ich odnośnych właścicieli.

Użytkowanie zgodne z przeznaczeniem

Urządzenie należy do kategorii urządzeń elektroniki informatycznej i służy wyłącznie do ładowania urządzeń przenośnych, które standardowo ładowane są przez złącze USB. Inny sposób użycia lub użycie wykraczające poza powyższy zakres uznaje się za niezgodne z przeznaczeniem. Urządzenie nie jest przeznaczone do zastosowań komercyjnych ani przemysłowych. Wszelkiego rodzaju roszczenia z tytułu szkód powstałych wskutek użytkowania urządzenia w sposób niezgodny z przeznaczeniem, nieprawidłowo wykonanych napraw, zmian dokonanych bez zezwolenia lub użycia niedopuszczonych części zamiennych są wykluczone. Ryzyko ponosi wyłącznie użytkownik.

Zastosowane ostrzeżenia i symbole

W niniejszej instrukcji obsługi użyto następujących ostrzeżeń:

NIEBEZPIECZEŃSTWO

Ostrzeżenie o tym stopniu zagrożenia informuje o grożącej niebezpiecznej sytuacji.

Nieuniknięcie niebezpiecznej sytuacji może doprowadzić do powstania ciężkich obrażeń ciała lub śmierci.

- ▶ Przestrzegaj zaleceń zawartych w tym ostrzeżeniu, aby uniknąć niebezpieczeństwa ciężkich obrażeń ciała lub śmierci.

OSTRZEŻENIE

Informacja o tym stopniu zagrożenia oznacza możliwą sytuację niebezpieczną.

Zignorowanie tego ostrzeżenia może doprowadzić do powstania obrażeń.

- ▶ Należy przestrzegać instrukcji zawartych w tym ostrzeżeniu, by uniknąć obrażeń u osób.

UWAGA

Ostrzeżenie o tym stopniu zagrożenia oznacza możliwość powstania szkód materialnych.

Nieuniknięcie takiej niebezpiecznej sytuacji może doprowadzić do powstania szkód materialnych.

- ▶ Aby uniknąć szkód materialnych, należy przestrzegać zaleceń zawartych w tym ostrzeżeniu.

WSKAZÓWKA

- ▶ Wskazówka oznacza dodatkowe informacje, ułatwiające korzystanie z urządzenia.



Ten symbol znajduje się na obudowie powerbanku i przypomina o konieczności przestrzegania treści instrukcji obsługi.



Ten symbol znajduje się na obudowie i informuje, że w urządzeniu zastosowano technikę Smart Fast Charge.

Bezpieczeństwo

W tym rozdziale zawarto ważne wskazówki dotyczące bezpiecznej obsługi urządzenia. Niniejsze urządzenie jest zgodne z odpowiednimi przepisami bezpieczeństwa. Nieprawidłowe użycie może spowodować obrażenia u ludzi i szkody materialne.

Podstawowe wskazówki dotyczące bezpieczeństwa

- Dzieci od 8 roku życia, osoby o ograniczonej sprawności fizycznej, sensorycznej lub umysłowej oraz osoby nieposiadające odpowiedniego doświadczenia i wiedzy mogą korzystać z urządzenia wyłącznie pod nadzorem lub po przeszkoleniu w zakresie bezpiecznego użytkowania urządzenia oraz potencjalnych zagrożeń. Dzieciom nie wolno bawić się urządzeniem. Dzieciom bez opieki osób dorosłych nie wolno czyścić ani konserwować urządzenia.
- **⚠ NIEBEZPIECZEŃSTWO!** Materiały opakowaniowe nie są zabawkami! Materiały opakowaniowe należy przechowywać w miejscu niedostępnym dla dzieci. **Niebezpieczeństwo uduszenia się!**
- Przed przystąpieniem do użytkowania sprawdzić, czy urządzenie nie ma widocznych uszkodzeń. Nie wolno uruchamiać urządzenia, jeśli jest uszkodzone lub doszło do jego upadku.
- Urządzenie należy zawsze ustawiać na stabilnym i płaskim podłożu. W razie upadku urządzenie może ulec uszkodzeniu.
- Nie wolno narażać urządzenia na bezpośrednie działanie promieni słonecznych ani wysokich temperatur. Nie przykrywać urządzenia w czasie jego ładowania. W przeciwnym razie może dojść do przegrzania urządzenia i powstania nieodwracalnych uszkodzeń.
- Nie umieszczać urządzenia w pobliżu źródeł ciepła, takich jak grzejniki lub inne urządzenia wytwarzające ciepło.
- Nie zbliżać urządzenia do otwartego ognia (np. świec).
- Urządzenie nie jest przeznaczone do stosowania w pomieszczeniach o wysokiej temperaturze lub wilgotności powietrza (np. w łazienkach) ani w pomieszczeniach o nadmiernym zapyleniu.

- Nie wolno narażać urządzenia na działanie skrajnie wysokich temperatur. Dotyczy to w szczególności przechowywania urządzenia w samochodzie. Podczas dłuższego postoju wewnątrz samochodu i schowka może się bardzo mocno nagrzewać. Urządzenia elektryczne i elektroniczne należy wyjmować z pojazdu.
- Nie należy od razu używać urządzenia, jeśli zostało ono przeniesione z otoczenia o niskiej temperaturze do otoczenia o wysokiej temperaturze. Przed włączeniem urządzenia należy poczekać, aż jego temperatura zrówna się z temperaturą otoczenia.
- Nigdy nie wolno otwierać obudowy urządzenia. Wewnątrz obudowy nie ma części, które wymagałyby konserwacji lub wymiany przez użytkownika.
- Nie wolno dokonywać samodzielnych przeróbek ani zmian w urządzeniu.
- Naprawy urządzenia należy zlecać wyłącznie autoryzowanym punktom serwisowym lub serwisowi producenta. Nieprawidłowo wykonane naprawy mogą powodować zagrożenia dla użytkownika. Powodują one także utratę gwarancji.
- Nie wolno dopuścić do kapania ani rozpryskiwania się wody na urządzenie. Ponadto na urządzeniu oraz w jego pobliżu nie wolno ustawiać przedmiotów napełnionych cieczami, takich jak wazony lub otwarte napoje.
- **⚠ OSTRZEŻENIE!** W przypadku zauważenia zapachu spalenizny lub dymu należy niezwłocznie wyłączyć urządzenie i odłączyć ewentualnie podłączony kabel do ładowania. Przed ponownym użyciem urządzenie należy oddać do sprawdzenia przez specjalistę.
- W przypadku korzystania z zasilacza USB wykorzystywane gniazdo sieciowe musi być zawsze łatwo dostępne, aby w sytuacji awaryjnej zasilacz USB można było szybko wyjąć z gniazda. Należy przy tym przestrzegać instrukcji obsługi zasilacza USB.

- **⚠ OSTRZEŻENIE!** Nieprawidłowe obchodzenie się z akumulatorami może doprowadzić do pożaru, wybuchu, wycieku substancji niebezpiecznych lub powstania innych niebezpiecznych sytuacji! Nie wolno wrzucać urządzenia do ognia, ponieważ wbudowany akumulator może eksplodować.
- Należy przestrzegać ograniczeń w użytkowaniu lub zakazów użytkowania urządzeń zasilanych bateriami w miejscach o szczególnym stopniu zagrożenia, takich jak np. stacje benzynowe, samoloty, szpitale itp.

Opis części

(Ilustracje - patrz rozkładana okładka)

- 1 Powerbank SPBC 10 A1
- 2 Przycisk włącznika/wyłącznika
- 3 Diody LED stanu naładowania
- 4 Gniazdo ładowania micro USB (wejście)
- 5 Złącze USB-A (wyjście)
- 6 Złącze USB-C (wejście/wyjście)
- 7 Kabel ładowania (USB-A na micro USB)
- 8 Instrukcja obsługi (rysunek symboliczny)

Uruchomienie

Sprawdzenie kompletności dostawy

(Ilustracje - patrz rozkładana okładka)

Zakres dostawy obejmuje następujące elementy:

- Powerbank SPBC 10 A1
- Kabel ładowania
- Niniejsza instrukcja obsługi
- ◆ Wyjmij wszystkie części urządzenia z opakowania i usuń wszystkie materiały opakowaniowe.

WSKAZÓWKA

- ▶ Sprawdź kompletność dostawy oraz czy nie ma widocznych uszkodzeń.
- ▶ W przypadku niekompletnej dostawy bądź stwierdzenia uszkodzeń wskutek wadliwego opakowania lub transportu skontaktuj się z infolinią serwisową (patrz rozdział **Serwis**).

Utylizacja opakowania



Materiały opakowaniowe są przyjazne dla środowiska i można je poddać procesowi recyklingu.

Zbędne materiały opakowaniowe należy utylizować zgodnie z lokalnymi przepisami.

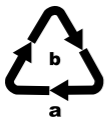

Opakowania należy utylizować w sposób przyjazny dla środowiska.

Przestrzegaj oznaczeń umieszczonych na różnych materiałach opakowaniowych i w razie potrzeby zutylizuj je zgodnie z zasadami segregacji odpadów. Materiały opakowaniowe są oznaczone skrótami (a) i liczbami (b) w następujący sposób: 1–7: tworzywa sztuczne, 20–22: papier i tektura, 80–98: kompozyty.

Ładowanie powerbanku

Przed rozpoczęciem korzystania z urządzenia należy w pełni naładować wewnętrzny akumulator.

UWAGA

- ▶ Urządzenie ładować tylko w suchych pomieszczeniach.
 - ▶ Powerbanku nie wolno nigdy jednocześnie ładować i używać do ładowania innego urządzenia zewnętrznego.
 - ▶ Ze względu na duży pobór prądu powerbank należy ładować przy użyciu zasilacza USB. Nie ładuj powerbanku ze złącza USB komputera PC lub laptopa.
 - ▶ Do ładowania powerbanku używaj wyłącznie zasilaczy USB o napięciu wyjściowym 5 V oraz prądzie wyjściowym wynoszącym co najmniej 3 A.
 - ▶ Po zakończeniu ładowania koniecznie odłącz kabel ładowania **7** od urządzenia!
- ◆ Podłącz wtyk USB A kabla ładowania **7** do odpowiedniego zasilacza USB (nie ma go w zestawie).
 - ◆ Podłącz wtyk micro USB kabla ładowania **7** do gniazda ładowania micro USB **4** w powerbanku.

WSKAZÓWKA

- ▶ Powerbank można również ładować za pomocą gniazda USB-C ❹. W tym celu potrzebny jest osobny kabel USB-C wraz z odpowiednim zasilaczem USB (nie znajduje się w zestawie).

Przybliżony stan naładowania jest wskazywany w czasie ładowania przez diody LED stanu naładowania ❸:

Wskaźnik LED	Stan naładowania
Miga jedna dioda LED	< 25%
Jedna dioda LED świeci, druga dioda LED miga	25 - 49%
Dwie diody LED świecą, trzecia dioda LED miga	50 - 74%
Trzy diody LED świecą, czwarta dioda LED miga	75 - 97%
Świecą wszystkie diody LED	98 - 100%

Sprawdzanie stanu naładowania akumulatora

Stan naładowania powerbanku można sprawdzić również wówczas, gdy nie jest on ładowany ani używany do ładowania innego urządzenia.

- ◆ Naciśnij krótko jeden raz przycisk włącznika/wyłącznika ❷. Diody LED stanu naładowania ❸ pokażą przez ok. 30 sekund stan naładowania powerbanku.

Wskaźnik LED	Stan naładowania
Świecą wszystkie diody LED	76 - 100%
Świecą trzy diody LED	51 - 75%
Świecą dwie diody LED	26 - 50%
Świeci jedna dioda LED	10 - 25%
Jedna dioda LED świeci na pomarańczowo	< 10%
Wszystkie diody LED są wyłączone	0%

Obsługa i eksploatacja

Ładowanie urządzeń mobilnych za pomocą powerbanku

UWAGA

- ▶ Powerbanku można używać do ładowania dwóch urządzeń w tym samym czasie. Przy jednoczesnym korzystaniu z wszystkich wyjść (USB-A ⑤ i USB-C ⑥) całkowity pobór prądu przyłączonych urządzeń przenośnych nie może przekraczać 3 A.
- ◆ Podłącz wtyk micro USB kabla ładowania ⑦ do gniazda ładowania micro USB urządzenia przenośnego, które ma zostać naładowane, a wtyk USB A – do złącza USB A ⑤ powerbanku. Urządzenia z kablem przyłączeniowym USB-C mogą być podłączane do gniazda USB-C ⑥.
- ◆ Naciśnij krótko jeden raz przycisk włącznika/wyłącznika ②, aby rozpocząć ładowanie.

WSKAZÓWKA

- ▶ Alternatywnie można wykorzystać też oryginalny kabel USB do ładowania dostarczony przez producenta urządzenia.
- ▶ Dzięki zastosowaniu techniki Smart Fast Charge (inteligentnego, szybkiego ładowania) możliwe jest skrócenie czasu ładowania kompatybilnych urządzeń. Podłączone kompatybilne urządzenia są automatycznie informowane, że używają maksymalnego użytecznego prądu ładowania.
- ◆ W trakcie ładowania diody LED stanu naładowania ③ wskazują bieżący stan naładowania powerbanku (patrz tabela w rozdziale **Sprawdzanie stanu naładowania akumulatora**).
- ◆ W celu przerwania procesu ładowania odłącz kabel ładowania od urządzenia mobilnego oraz od urządzenia powerbank. Diody LED stanu naładowania ③ zgasną po ok. 30 sekundach.
- ◆ Opcjonalnie można dwa razy szybko nacisnąć przycisk włącznika/wyłącznika ②, aby wyłączyć powerbank i diody LED stanu naładowania ③.

Rozwiązywanie problemów

Powerbank nie jest ładowany.

- ◆ Ewentualnie nieprawidłowe połączenie. Sprawdź połączenie.

Podłączone urządzenie nie jest ładowane.

- ◆ Wbudowany akumulator jest rozładowany. Naładuj akumulator.
- ◆ Brak połączenia z urządzeniem. Sprawdź połączenie.
- ◆ Naciśnij krótko jeden raz przycisk włącznika/wyłącznika ❷, aby rozpocząć ładowanie.
- ◆ Prąd ładowania podłączonego urządzenia jest za mały lub za duży.
- ◆ Ewentualnie zadziałało wewnętrzne zabezpieczenie nadprądowe. Odłącz podłączone urządzenie i na krótki czas podłącz gniazdo ładowania micro USB ❹ do źródła napięcia (patrz rozdział **Ładowanie powerbanku**). Później można ponownie użyć powerbanku.

WSKAZÓWKA

- ▶ Gdy powyższe czynności nie rozwiążą problemu, prosimy zgłosić usterkę przez infolinię serwisową (patrz rozdział **Serwis**).

Czyszczenie

UWAGA

Zagrożenie uszkodzeniem urządzenia.

Wewnątrz powerbanku nie znajdują się żadne części wymagające konserwacji lub czyszczenia. Wilgoć w środku urządzenia może doprowadzić do jego uszkodzenia.

- ▶ Podczas czyszczenia zwróć uwagę, aby do wnętrza urządzenia nie przedostała się wilgoć. Mogłoby to trwale uszkodzić urządzenie.
- ▶ Nie wolno używać środków czyszczących o właściwościach żrących lub ściernych, lub zawierających rozpuszczalniki. Mogą one uszkodzić powierzchnie urządzenia.
- ◆ Urządzenie należy czyścić wyłącznie lekko wilgotną szmatką i łagodnym płynem do mycia naczyń.

Przechowywanie w okresie nieużywania

- ◆ Urządzenie należy przechowywać w suchym miejscu niena-
rażonym na pył i bezpośrednie działanie promieni słonecz-
nych.
- ◆ W razie dłuższego przechowywania wbudowany akumula-
tor powinien być naładowany, co przedłuża jego żywotność.

Utylizacja

Utylizacja urządzenia



Widoczny obok symbol przekreślonego pojemnika na śmieci na kółkach oznacza, że urządzenie to podlega postanowieniom dyrektywy 2012/19/EU. Zgodnie z dyrektywą po zakończeniu okresu eksploatacji zużytego urządzenia nie wolno wyrzucać do zwykłych odpadów domowych, lecz należy je oddać do wyspecjalizowanego punktu zbiórki odpadów, zakładu recyklingu lub zakładu utylizacji odpadów. Wbudowanego akumulatora w tym urządzeniu nie można zdemontować w celu oddania go do oddzielnej utylizacji.





Utylizacja jest dla użytkownika bezpłatna. Chroń środowisko i usuwaj odpady w prawidłowy sposób.



Informacje na temat możliwości utylizacji zużytego produktu można uzyskać w urzędzie gminy lub miasta.

Załącznik

Dane techniczne

Wbudowany akumulator (litowo-polimerowy)	3,7 V / 10 000 mAh / 37 Wh
Napięcie wejściowe/prąd wejściowy gniazda micro-USB	5 V  (prąd stały) / 2,1 A
USB-C Napięcie wejściowe/prąd wejściowy	5 V  (prąd stały) / 3 A
USB-C Napięcie/prąd wyjściowy	5 V  (prąd stały) / 3 A
USB-A Napięcie/prąd wyjściowy	5 V  (prąd stały) / 2,1 A
Minimalny prąd wyjściowy	ok. 30 mA
Maksymalny prąd wyjściowy	3 A*
Temperatura robocza	5°C - 35°C
Temperatura przechowywania	0°C - 40°C
Wilgotność powietrza (bez kondensacji)	≤ 75%
Wymiary (dł. x szer. x wys.)	ok. 14 x 7 x 1,6 cm
Masa	ok. 220 g

*Przy jednoczesnym korzystaniu z obu wyjść całkowity pobór prądu przyłączonych urządzeń nie może przekraczać 3 A.

Wskazówki dotyczące deklaracji zgodności UE



Niniejsze urządzenie spełnia podstawowe wymogi i pozostałe ważne przepisy europejskiej dyrektywy w sprawie kompatybilności elektromagnetycznej 2014/30/EU oraz dyrektywy RoHS 2011/65/EU.

Pełny tekst deklaracji zgodności jest dostępny u importera.

Gwarancja Kompernaß Handels GmbH

Szanowny Kliencie,

To urządzenie objęte jest 3-letnią gwarancją, licząc od daty zakupu. W przypadku wad tego produktu, masz gwarantowane ustawowo prawa w stosunku sprzedawcy. Te ustawowe prawa nie są ograniczone przez nasze opisane poniżej warunki gwarancji.

Warunki gwarancji

Okres gwarancji rozpoczyna się od daty zakupu. Należy zachować oryginalny paragon (dowód zakupu) na przyszłość. Ten dokument jest wymagany jako dowód zakupu.

Jeżeli w ciągu trzech lat od daty zakupu produktu ujawni się wada materiałowa lub produkcyjna, produkt zostanie wedle naszego uznania nieodpłatnie naprawiony lub wymieniony na nowy. Warunkiem spełnienia tego świadczenia gwarancyjnego jest dostarczenie uszkodzonego urządzenia wraz z dowodem zakupu (paragonem fiskalnym) oraz krótkim opisem, na czym polega wada oraz kiedy wystąpiła.

Jeżeli wada jest objęta naszą gwarancją, otrzymasz z powrotem naprawiony lub nowy produkt. Wykonanie naprawy lub wymiana produktu nie rozpoczyna biegu nowego okresu gwarancji.

Okres gwarancji i ustawowe roszczenia gwarancyjne

Wykonanie usługi gwarancyjnej nie przedłuża okresu gwarancji. Dotyczy to również wymienionych i naprawionych części. Wszelkie szkody i wady wykryte w chwili zakupu należy zgłosić bezpośrednio po rozpakowaniu urządzenia. Po upływie okresu gwarancji wszelkie naprawy są wykonywane odpłatnie.

Zakres gwarancji

Urządzenie zostało starannie wyprodukowane i poddane przed wysyłką skrupulatnej kontroli jakości.

Gwarancja dotyczy wad materiałowych lub produkcyjnych. Niniejsza gwarancja nie obejmuje części produktów, które są narażone na normalne zużycie, a zatem mogą być uważane za części ulegające zużyciu, ani uszkodzeń części łatwo łamliwych, np. przełączniki, akumulatory, formy do pieczenia lub części wykonane ze szkła.

Niniejsza gwarancja traci swoją ważność, jeśli produkt został uszkodzony, nie używano go prawidłowo lub nie serwisowano należycie. W celu zapewnienia prawidłowego stosowania produktu należy ściśle przestrzegać wszystkich instrukcji wymienionych w instrukcjach obsługi. Należy bezwzględnie unikać zastosowania oraz postępowania, których odradza się w instrukcji obsługi lub przed którymi się w niej ostrzega.

Produkt przeznaczony jest wyłącznie do użytku domowego, a nie do zastosowań komercyjnych. Niewłaściwe użytkowanie urządzenia, używanie go w sposób niezgodny z jego przeznaczeniem, użycie siły lub ingerencja w urządzenie, dokonywana poza naszymi autoryzowanymi punktami serwisowymi, powodują utratę gwarancji.

Realizacja zobowiązań gwarancyjnych

W celu zapewnienia szybkiego załatwienia sprawy, postępuj zgodnie z poniższymi wskazówkami:

- W przypadku wszelkich pytań przygotuj paragon fiskalny oraz numer artykułu (np. IAN 12345) jako dowód zakupu.
- Numer artykułu można znaleźć na grawerowanej tabliczce znamionowej, umieszczonej na stronie tytułowej instrukcji (poniżej po lewej) lub na naklejce z tyłu albo na spodzie.
- W przypadku wystąpienia błędów działania lub innych wad, prosimy o kontakt z odpowiednim działem serwisu **telefonicznie** lub **przez e-mail**.
- Zarejestrowany jako wadliwy produkt możesz wtedy wraz z dołączonym dowodem zakupu (paragonem) oraz opisem i datą wystąpienia usterki wysłać nieodpłatnie na przekazany wcześniej adres serwisu.



Na stronie www.lidl-service.com możesz pobrać te i wiele innych instrukcji, filmów o produktach oraz oprogramowanie.

Serwis

PL Serwis Polska

Tel.: 22 397 4996

E-Mail: kompernass@lidl.pl

IAN 313621

Importer

Pamiętaj, że poniższy adres nie jest adresem serwisu. Skontaktuj się najpierw z odpowiednim punktem serwisowym.

KOMPERNASS HANDELS GMBH

BURGSTRASSE 21 • DE-44867 BOCHUM

NIEMCY

www.kompernass.com

Obsah

Úvod	76
Informace k tomuto návodu k obsluze	76
Autorské právo	76
Upozornění k ochranným známkám.	76
Použití v souladu s určením.	76
Použitá výstražná upozornění a symboly.	77
Bezpečnost	78
Základní bezpečnostní pokyny.	78
Popis dílů	80
Uvedení do provozu	80
Kontrola rozsahu dodávky	80
Likvidace obalu	81
Nabití powerbanky	81
Kontrola stavu nabití.	82
Obsluha a provoz	83
Nabíjení mobilních zařízení pomocí powerbanky	83
Hledání závad	84
Čištění	84
Skladování při nepoužívání	85
Likvidace	85
Likvidace přístroje.	85
Příloha	86
Technické údaje	86
Upozornění k prohlášení o shodě EU.	86
Záruka společnosti Kompennass Handels GmbH.	87
Servis	88
Dovozce	88

Úvod

Informace k tomuto návodu k obsluze

Blahopřejeme Vám k zakoupení Vašeho nového přístroje. Rozhodli jste se tím pro vysoce kvalitní výrobek. Návod k obsluze je součástí tohoto výrobku. Obsahuje důležité informace o bezpečnosti, použití a likvidaci. Před použitím výrobku se seznamte se všemi provozními a bezpečnostními pokyny. Výrobek používejte pouze předepsaným způsobem a pro uvedené oblasti použití. Tento návod k obsluze dobře uschovejte. Při předávání výrobku třetím osobám předejte spolu s ním i tyto podklady.

Autorské právo

Tato dokumentace je chráněná autorským právem. Jakékoli rozmnožování, resp. každý dotisk, i pouze částečný, stejně jako reprodukce obrázků, i ve změněném stavu, jsou povoleny pouze s písemným souhlasem výrobce.

Upozornění k ochranným známkám

USB® je registrovaná ochranná známka společnosti USB Implementers Forum, Inc.

Veškeré ostatní názvy a produkty mohou být ochrannými známkami nebo registrovanými ochrannými známkami jejich příslušných vlastníků.

Použití v souladu s určením

Tento přístroj je určen pro informační technologie a slouží výhradně k nabíjení mobilních zařízení, která jsou standardně nabíjena přes USB port. Jiné použití než k určenému účelu nebo nad jeho rámec je považováno za použití v rozporu s určením. Přístroj není vhodný k použití v živnostenských či v průmyslových oblastech. Nároky na náhradu škody jakéhokoliv druhu vzniklé v důsledku použití v rozporu s určením, neodborné opravy, neoprávněně provedené změny nebo úpravy nebo v důsledku použití nepovolených náhradních dílů jsou vyloučeny. Riziko nese výhradně sám uživatel.

Použitá výstražná upozornění a symboly

V tomto návodu k obsluze jsou použita následující výstražná upozornění:

NEBEZPEČÍ

Výstražným upozorněním tohoto stupně nebezpečí je označena hrozící nebezpečná situace.

Pokud se takové nebezpečné situaci nezabrání, může to vést k těžkým zraněním nebo usmrcení.

- ▶ Pro zabránění nebezpečí vážných zranění nebo usmrcení se musí dodržovat pokyny uvedené v tomto výstražném upozornění.

VÝSTRAHA

Výstražné upozornění tohoto stupně nebezpečí označuje možnou nebezpečnou situaci.

Pokud se takové nebezpečné situaci nezabrání, může to vést ke zraněním.

- ▶ Pro zabránění zranění osob je proto nutné dodržovat pokyny uvedené v tomto výstražném upozornění.

POZOR

Výstražným upozorněním tohoto stupně nebezpečí je označen možný vznik hmotné škody.

Pokud se této nebezpečné situaci nezabrání, může dojít k hmotným škodám.

- ▶ Pro zabránění hmotným škodám je proto zapotřebí dodržovat pokyny uvedené v tomto výstražném upozornění.

UPOZORNĚNÍ

- ▶ Upozornění označuje doplňující informace usnadňující manipulaci s přístrojem.



Tento symbol, který najdete na krytu powerbanky, udává, že se má dodržovat obsah návodu k obsluze.



Tento symbol, který najdete na krytu, udává, že zařízení používá technologii Smart Fast Charge.

Bezpečnost

V této kapitole jsou uvedeny důležité bezpečnostní pokyny týkající se manipulace s přístrojem. Tento přístroj odpovídá předepsaným bezpečnostním předpisům. Neodborné použití může vést ke zranění osob a hmotným škodám.

Základní bezpečnostní pokyny

- Děti od 8 let a osoby s omezenými fyzickými, smyslovými nebo mentálními schopnostmi či nedostatkem zkušeností a znalostí smí tento přístroj používat pouze pod dohledem, nebo pokud byly poučeny o bezpečném používání přístroje a porozuměly z toho vyplývajícímu nebezpečí. Děti si nesmí s přístrojem hrát. Čištění a uživatelskou údržbu nesmí provádět děti bez dozoru.

- **⚠ NEBEZPEČÍ!** Obalový materiál není hračka pro děti! Uchovávejte veškerý obalový materiál mimo dosah dětí.

Hrozí nebezpečí udušení!

- Před použitím přístroje zkontrolujte, zda na něm nejsou vnější viditelná poškození. Poškozený nebo na zem spadlý přístroj neuvádějte do provozu.
- Přístroj vždy postavte na stabilní a rovnou plochu. Při pádu se může poškodit.
- Přístroj nevystavujte přímému slunečnímu záření nebo vysokým teplotám. Během nabíjení přístroj nezakrývejte. V opačném případě může dojít k jeho přehřátí a nevratnému poškození.
- Nestavte produkt do blízkosti zdrojů tepla, jako jsou topná tělesa nebo jiná zařízení generující teplo.
- Přístroj chraňte vždy před otevřeným plamenem (např. svíčky).
- Přístroj není určen pro provoz v prostorách s vysokou teplotou nebo vlhkostí vzduchu (např. koupelna) nebo nadměrnou prašností.

- Příklad nikdy nevystavujte extrémním teplotám. To platí zejména pro uchovávání v autě. Při delší nečinnosti vznikají extrémní teploty uvnitř auta a v příruční schránce. Odstraňte z vozidla elektrická a elektronická zařízení.
- Nepoužívejte přístroj hned, pokud byl přinesen z chladné do teplé místnosti. Nechte přístroj před zapnutím aklimatizovat.
- Nikdy neotvírejte kryt přístroje.
V přístroji se nenachází žádné konstrukční díly, které by uživatel mohl opravovat nebo vyměňovat.
- Neprovádějte na přístroji žádné neoprávněné změny ani úpravy.
- Opravy přístroje nechte provádět pouze autorizovanými odbornými provozovny nebo zákaznickým servisem. Neodbornou opravou může pro uživatele vzniknout nebezpečí. Navíc zanikne nárok na záruku.
- Příklad nevystavujte stříkající a/nebo kapající vodě ani na něj či vedle něj nestavte předměty naplněné kapalinou, jako jsou vázy nebo otevřené nápoje.
- **⚠ VÝSTRAHA!** Příklad okamžitě vypněte a odpojte z něj případný zapojený nabíjecí kabel, pokud ucítíte zápach požáru nebo kouř. Dříve než opět začnete přístroj používat, nechte jej překontrolovat kvalifikovaným odborníkem.
- V případě použití síťového adaptéru USB musí být použita zásuvka vždy snadno přístupná, aby bylo možno síťový adaptér USB v nouzové situaci rychle vytáhnout ze zásuvky. Dodržujte i návod k obsluze výrobce síťového adaptéru USB.
- **⚠ VÝSTRAHA!** Při nesprávné manipulaci s akumulátory může dojít k požáru, výbuchům, úniku nebezpečných látek nebo k jiným nebezpečným situacím! Nevhazujte přístroj do ohně, protože integrovaný akumulátor by mohl vybuchnout.
- Dodržujte omezení použití, resp. zákazy používání přístrojů provozovaných bateriemi na místech s mimořádně nebezpečnou situací, jako jsou čerpací stanice, letadla, nemocnice atd.

Popis dílů

(Zobrazení viz výklopná strana)

- ❶ powerbanka SPBC 10 A1
- ❷ vypínač
- ❸ LED diody stavu nabití
- ❹ nabíjecí port micro USB (vstup)
- ❺ port USB-A (výstup)
- ❻ port USB-C (vstup/výstup)
- ❼ nabíjecí kabel (USB-A na micro USB)
- ❽ návod k obsluze (obrázek symbolu)

Uvedení do provozu

Kontrola rozsahu dodávky

(Zobrazení viz výklopná strana)

Rozsah dodávky se skládá z následujících součástí:

- powerbanka SPBC 10 A1
 - nabíjecí kabel
 - tento návod k obsluze
- ◆ Vyměňte všechny části přístroje z obalu a odstraňte veškerý obalový materiál.

UPOZORNĚNÍ

- ▶ Zkontrolujte kompletnost dodávky a zda není viditelně poškozena.
- ▶ V případě neúplné dodávky nebo poškození vzniklého v důsledku vadného obalu nebo během přepravy kontaktujte servisní poradenskou linku (viz kapitola **Servis**).

Likvidace obalu



Zvolený obalový materiál odpovídá hlediskům ochrany životního prostředí a likvidace, a je tudíž recyklovatelný. Již nepotřebné obalové materiály zlikvidujte podle místních platných předpisů.

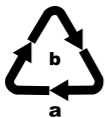

Balení zlikvidujte ekologicky.

Dbejte na označení na různých obalových materiálech a v případě potřeby tyto obaly roztříďte.

Obalové materiály jsou označeny zkratkami (a) a číslicemi (b) s následujícím významem: 1–7: plasty, 20–22: papír a lepenka, 80–98: kompozitní materiály.

Nabití powerbanky

Před použitím powerbanky musí být integrovaný akumulátor úplně nabitý.

POZOR

- ▶ Příklad nabíjení pouze v suchých vnitřních prostorách.
- ▶ Powerbanka se nikdy nesmí nabíjet a současně používat k nabíjení externího zařízení.
- ▶ Z důvodu vysoké spotřeby proudu se k nabíjení powerbanky musí použít síťový adaptér USB. Powerbanku nenabíjejte na USB portu počítače nebo notebooku.
- ▶ K nabíjení powerbanky používejte pouze síťové adaptéry USB s výstupním napětím 5 V a výstupním proudem minimálně 3 A.
- ▶ Po ukončení nabíjení bezpodmínečně odpojte nabíjecí kabel ⑦!
- ◆ Konektor USB-A nabíjecího kabelu ⑦ zapojte do vhodného síťového zdroje USB (není součástí dodávky).
- ◆ Konektor micro USB nabíjecího kabelu ⑦ zasuněte do nabíjecího portu micro USB ④ powerbanky.

UPOZORNĚNÍ

- ▶ Powerbanku lze nabíjet také přes port USB-C ⑥. K tomu je zapotřebí samostatný spojovací kabel USB-C společně s vhodným síťovým adaptérem USB (nejsou součástí dodávky).

Přibližné informace o stavu nabití se zobrazí pomocí LED diody stavu nabití ③:

LED indikace	Stav nabití
Jedna LED bliká	< 25 %
Jedna LED svítí, druhá LED bliká	25–49 %
Dvě LED svítí, třetí LED bliká	50–74 %
Tři LED svítí, čtvrtá LED bliká	75–97 %
Všechny LED svítí	98–100 %

Kontrola stavu nabití

Stav nabití powerbanky můžete zkontrolovat také tehdy, když se nenabíjí ani se nepoužívá k nabíjení.

- ◆ Stiskněte 1x krátce vypínač ②. LED ③ zobrazí na cca 30 sekund aktuální stav nabití powerbanky.

LED indikace	Stav nabití
Všechny LED svítí	76–100 %
Tři LED svítí	51–75 %
Dvě LED svítí	26–50 %
Jedna LED svítí	10–25 %
Jedna LED svítí oranžově	< 10 %
Všechny LED jsou zhasnuté	0 %

Obsluha a provoz

Nabíjení mobilních zařízení pomocí powerbanky

POZOR

- ▶ Pomocí powerbanky lze současně nabíjet dvě zařízení. Při současném používání obou výstupů (USB-A ⑤ a USB-C ⑥) nesmí celkový příkon připojených mobilních zařízení přesáhnout 3 A.
- ◆ Konektor micro USB nabíjecího kabelu ⑦ zapojte do nabíjecího portu micro USB nabíjeného mobilního zařízení a konektor USB-A do portu USB-A ⑤ powerbanky. Přístroje s připojovacím kabelem USB-C lze zapojit do portu USB-C ⑥.
- ◆ Pro spuštění nabíjení stiskněte 1 x krátce vypínač ②.

UPOZORNĚNÍ

- ▶ Alternativně můžete také použít originální nabíjecí kabel (USB kabel) příslušného výrobce přístroje.
- ▶ Díky použité technologii Smart Fast Charge je u kompatibilních zařízeních možné zkrátit dobu nabíjení. Připojeným kompatibilním zařízením je automaticky signalizováno, že používají maximální použitelný nabíjecí proud.
- ◆ Během nabíjení se aktuální stav nabití powerbanky zobrazí pomocí LED diod stavu nabití ③ (viz tabulku v kapitole **Kontrola stavu nabití**).
- ◆ Pro ukončení nabíjení odpojte nabíjecí kabel od mobilního zařízení a powerbanky. LED diody stavu nabití ③ zhasnou po cca 30 sekundách.
- ◆ Volitelně lze stisknout vypínač ② 2x rychle po sobě a powerbanka a LED diody stavu nabití ③ se vypnou.

Hledání závad

Powerbanka se nenabíjí

- ◆ Příp. chybné zapojení. Zkontrolujte zapojení.

Zapojené zařízení se nenabíjí

- ◆ Integrovaný akumulátor je vybitý. Akumulátor nabijte.
- ◆ Žádné spojení se zařízením. Zkontrolujte zapojení.
- ◆ Pro spuštění nabíjení stiskněte 1 x krátce vypínač ❷.
- ◆ Nabíjecí proud zapojeného zařízení je příliš malý, resp. příliš velký.
- ◆ Případně se aktivovala interní nadproudová pojistka. Odpojte zapojené zařízení a krátkodobě zapojte do nabíjecího portu micro USB ❹ zdroj napětí (viz kapitola **Nabití powerbanky**). Poté lze powerbanku znovu použít.

UPOZORNĚNÍ

- ▶ Pokud nemůžete vyřešit problém výše uvedenými kroky, kontaktujte servisní poradenskou linku (viz kapitola **Servis**).

Čištění

POZOR

Možné poškození přístroje.

Uvnitř powerbanky se nenachází části, které by bylo nutné vyčistit nebo udržovat. Vniknutí vlhkosti může vést k poškození zařízení.

- ▶ Při čištění zabraňte vniknutí vlhkosti do přístroje, aby nedošlo k jeho neopravitelnému poškození.
- ▶ Nepoužívejte leptavé, abrazivní ani čisticí prostředky na bázi rozpouštědel. Ty by mohly poškodit povrchy zařízení.
- ◆ Zařízení čistěte výhradně mírně navlhčeným hadříkem a neagresivním čisticím prostředkem.

Skladování při nepoužívání

- ◆ Příklad: Přístroj skladujte na suchém a bezprašném místě, mimo dosah přímého slunečního záření.
- ◆ Při delším skladování by vnitřní akumulátor měl být úplně nabitý, aby se prodloužila životnost.

Likvidace

Likvidace přístroje



Vedle umístěný symbol přeškrtnuté pojízdné popelnice označuje, že tento přístroj podléhá směrnici č. 2012/19/EU. Tato směrnice uvádí, že tento přístroj se na konci doby svého použití nesmí zlikvidovat s běžným domovním odpadem, nýbrž se musí odevzdat v určených sběrných místech či dvorech nebo podnicích oprávněných k nakládání s odpady. Zabudovaný akumulátor nelze vyjmout k jeho likvidaci.

Tato likvidace je pro Vás zdarma. Chraňte životní prostředí a zajistěte odbornou likvidaci přístroje.



Informace o možnostech likvidace vysloužilého výrobku Vám podá správa vašeho obecního nebo městského úřadu.

Příloha

Technické údaje

Integrovaný akumulátor (lithium-polymerový)	3,7 V / 10000 mAh / 37 Wh
Micro USB Vstupní napětí/vstupní proud	5 V \equiv (stejnoseměrný proud) / 2,1 A
USB-C Vstupní napětí/vstupní proud	5 V \equiv (stejnoseměrný proud) / 3 A
USB-C Výstupní napětí/výstupní proud	5 V \equiv (stejnoseměrný proud) / 3 A
USB-A Výstupní napětí/výstupní proud	5 V \equiv (stejnoseměrný proud) / 2,1 A
Minimální výstupní proud	cca 30 mA
Maximální výstupní proud	3 A*
Provozní teplota	5 °C – 35 °C
Skladovací teplota	0 °C – 40 °C
Vlhkost vzduchu (bez kondenzace)	≤ 75 %
Rozměry (d x š x v)	cca 14 x 7 x 1,6 cm
Hmotnost	cca 220 g

* Při současném používání obou výstupů nesmí celkový příkon připojených mobilních zařízení přesáhnout 3 A.

Upozornění k prohlášení o shodě EU

CE Toto zařízení splňuje, ohledně shody, základní požadavky a ostatní relevantní předpisy evropské směrnice č. 2014/30/EU pro elektromagnetickou kompatibilitu a směrnici RoHS č. 2011/65/EU.

Kompletní prohlášení o shodě EU obdržíte u dovozce.

Záruka společnosti Kompernass Handels GmbH

Vážená zákaznice, vážený zákazník,
na tento přístroj získáváte záruku v trvání 3 let od data zakoupení. V případě závad tohoto výrobku máte zákonná práva vůči prodejci výrobku. Tato zákonná práva nejsou omezena naší níže uvedenou zárukou.

Záruční podmínky

Záruční doba začíná plynout dnem nákupu. Dobře uschovejte originál pokladního lístku. Tento doklad je potřebný jako důkaz o koupi. Pokud do tří let od data zakoupení tohoto výrobku dojde k vadě materiálu nebo výrobní závadě, pak Vám podle našeho uvážení výrobek zdarma opravíme nebo vyměníme. Předpokladem této záruky je, že bude během tříleté lhůty předložen vadný přístroj a doklad o koupi (pokladní lístek) a stručně se popíše v čem závada spočívá a kdy se vyskytla.

Vztahuje-li se na závadu naše záruka, obdržíte zpět buď opravený nebo nový produkt. Opravou nebo výměnou výrobku nezačne plynout nová záruční doba.

Záruční doba a zákonné nároky vyplývající ze závad

Záručním plněním se záruční doba neprodlužuje. To platí i pro vyměněné a opravené součásti. Poškození nebo vady vyskytující se případně již při nákupu se musí oznámit ihned po vybalení. Po uplynutí záruční doby podléhají veškeré opravy zpoplatnění.

Rozsah záruky

Přístroj byl vyroben pečlivě podle přísných směrnic kvality a před expedicí byl svědomitě vyzkoušen.

Záruka se vztahuje na materiálové nebo výrobní vady. Tato záruka se nevztahuje na součásti produktu, které jsou vystaveny normálnímu opotřebením, a proto je lze považovat za opotřebovatelné díly nebo za poškození křehkých součástí jako jsou např. spínače, akumulátory, formy na pečení nebo části, které jsou vyrobeny ze skla.

Tato záruka zaniká, pokud je výrobek poškozen, nebyl řádně používán nebo udržován. Pro zajištění správného používání výrobku se musí přesně dodržovat všechny pokyny uvedené v návodu k obsluze. Účelům použití a úkonům, které se v návodu k obsluze nedoporučují nebo se před nimi varuje, je třeba se bezpodmínečně vyhnout.

Výrobek je určen pouze pro soukromé účely a ne pro komerční použití. Při nesprávném a neodborném používání, při použití násilí a při zásazích, které nebyly provedeny našimi autorizovanými servisními provozovny, záruční nároky zanikají.

Vyřízení v případě záruky

Pro zajištění rychlého Vaší žádosti postupujte podle následujících pokynů:

- Pro všechny dotazy mějte připraven pokladní lístek a číslo výrobku (např. IAN 12345) jako doklad o koupi.
- Číslo výrobku naleznete na typovém štítku, rytině, na titulní straně svého návodu (vlevo dole) nebo jako nálepku na zadní nebo spodní straně.
- Pokud by se měly vyskytovat funkční vady nebo jiné závady, kontaktujte nejprve níže uvedené servisní oddělení **telefonicky** nebo **e-mailem**.
- Výrobek, zaevidovaný jako vadný výrobek pak můžete při přiložení dokladu o nákupu (pokladní lístek) a při uvedení, v čem spočívá vada a kdy k ní došlo, poslat výrobek pro Vás bez poštovního na adresu, kterou Vám oznámí servis.



Na webových stránkách www.lidl-service.com si můžete stáhnout tyto a mnoho dalších příruček, videí o výrobku a software.

Servis

CZ Servis Česko

Tel.: 800143873

E-Mail: kompernass@lidl.cz

IAN 313621

Dovozce

Dbejte prosím na to, že následující adresa není adresou servisu. Kontaktujte nejprve uvedený servis.

KOMPERNASS HANDELS GMBH

BURGSTRASSE 21

DE-44867 BOCHUM

NĚMECKO

www.kompernass.com

Obsah

Úvod	90
Informácie o tomto návode na obsluhu	90
Autorské právo	90
Upozornenia týkajúce sa ochranných známkok	90
Používanie podľa určenia	90
Použitie výstražné upozornenia a symboly	91
Bezpečnosť	92
Základné bezpečnostné upozornenia	92
Opis dielov	94
Uvedenie do prevádzky	94
Kontrola rozsahu dodávky	94
Likvidácia obalu	95
Nabíjanie Powerbank	95
Kontrola stavu nabitia	96
Obsluha a prevádzka	97
Nabíjanie mobilných zariadení pomocou Powerbank	97
Hľadanie chýb	98
Čistenie	98
Skladovanie pri nepoužívaní	99
Likvidácia	99
Likvidácia zariadenia	99
Príloha	100
Technické údaje	100
Upozornenie k vyhláseniu o zhode EÚ	100
Záruka spoločnosti Kompennass Handels GmbH	101
Servis	102
Dovozca	102

Úvod

Informácie o tomto návode na obsluhu

Srdečne vám gratulujeme ku kúpe vášho nového zariadenia. Touto kúpou ste sa rozhodli pre výrobok vysokej kvality. Návod na obsluhu je súčasťou tohto výrobku. Obsahuje dôležité upozornenia týkajúce sa bezpečnosti, používania a likvidácie. Pred použitím výrobku sa oboznámte so všetkými pokynmi na obsluhu a bezpečnostnými pokynmi. Výrobok používajte iba podľa opisu a v uvedených oblastiach použitia. Tento návod na obsluhu si dobre uschovajte. Pri postúpení výrobku tretej osobe odovzdajte spolu s ním aj všetky dokumenty.

Autorské právo

Táto dokumentácia je chránená autorským právom. Akékoľvek rozmnožovanie alebo dotlač, aj čiastková, ako aj prehrávanie obrázkov, aj v zmenenej podobe, je povolená len s písomným súhlasom výrobcu.

Upozornenia týkajúce sa ochranných známk

USB® je registrovaná ochranná známka spoločnosti USB Implementers Forum, Inc.

Všetky ďalšie názvy a výrobky môžu byť ochrannými známkami alebo registrovanými ochrannými známkami ich príslušných vlastníkov.

Používanie podľa určenia

Toto zariadenie je zariadením informačnej technológie a používa sa výlučne na nabíjanie mobilných zariadení, ktoré sa nabíjajú štandardne cez USB port. Iné používanie alebo používanie nad tento rámec sa považuje za používanie v rozpore s určeným účelom. Zariadenie nie je určené na používanie v komerčných alebo priemyselných oblastiach. Nároky akéhokoľvek druhu za škody spôsobené používaním v rozpore s určeným účelom, neodbornými opravami, nedovolenými úpravami alebo použitím nepovolených náhradných dielov sú vylúčené. Riziko nesie sám používateľ.

Použitie výstražné upozornenia a symboly

V predloženom návode na obsluhu sú použité nasledovné výstražné upozornenia:

NEBEZPEČENSTVO

Výstražné upozornenie s týmto stupňom nebezpečenstva označuje hroziacu nebezpečnú situáciu.

Ak sa nezabráni nebezpečnej situácii, môže to mať za následok ťažké zranenia alebo smrť.

- Aby sa zabránilo nebezpečenstvu ťažkých zranení alebo usmrtenia, musia sa dodržiavať inštrukcie uvedené v tomto výstražnom upozornení.

VÝSTRAHA

Výstražné upozornenie tohto stupňa nebezpečenstva označuje možnú nebezpečnú situáciu.

Ak tejto nebezpečnej situácii nezabránite, môže to mať za následok zranenia.

- Aby ste zabránili zraneniam osôb, riadte sa inštrukciami uvedenými v tomto výstražnom upozornení.

POZOR

Výstražné upozornenie tohto stupňa nebezpečenstva označuje možné vecné škody.

Ak sa tejto nebezpečnej situácii nezabráni, môže to mať za následok vecné škody.

- Aby ste zabránili vecným škodám, riadte sa inštrukciami uvedenými v tomto výstražnom upozornení.

UPOZORNENIE

- Upozornenie označuje dodatočné informácie, ktoré uľahčujú manipuláciu so zariadením.



Tento symbol nájdete na kryte Powerbank a uvádza, že sa musí dodržiavať obsah návodu na obsluhu.



Tento symbol nájdete na kryte a uvádza, že zariadenie používa technológiu Smart Fast Charge.

Bezpečnosť

V tejto kapitole získate dôležité bezpečnostné upozornenia pre manipuláciu so zariadením. Toto zariadenie je v súlade s predpísanými bezpečnostnými ustanoveniami. Jeho neodborné používanie môže viesť k zraneniam osôb a vecným škodám.

Základné bezpečnostné upozornenia

- Toto zariadenie môžu používať deti od 8 rokov a tiež osoby so zníženými fyzickými, senzorickými alebo mentálnymi schopnosťami, prípadne s nedostatočnými skúsenosťami alebo znalosťami, ak sú pod dohľadom, alebo ak boli dostatočne poučené o bezpečnom používaní zariadenia a pochopili z toho vyplývajúce riziká. Deti sa so zariadením nesmú hrať. Deti nesmú vykonávať čistenie ani používateľskú údržbu bez dohľadu.
- **⚠ NEBEZPEČENSTVO!** Obalové materiály nie sú hračkou pre deti! Uchovávajúte všetky obalové materiály mimo dosahu detí. **Hrozí nebezpečenstvo udusenía!**
- Pred použitím skontrolujte viditeľné poškodenia zariadenia. Do prevádzky neuvádzajte poškodené zariadenie, ani zariadenie, ktoré predtým spadlo na zem.
- Zariadenie postavte vždy na stabilnú a rovnú plochu. Pri páde sa môže poškodiť.
- Zariadenie nevystavujte priamemu slnečnému žiareniu ani vysokým teplotám. Zariadenie počas nabíjania nezakrývajte. Inak môže dôjsť k jeho prehriatiu a mohlo by sa neopraviteľne poškodiť.
- Nestavajte výrobok do blízkosti tepelných zdrojov, ako sú vyhrievacie telesá alebo iné zariadenia generujúce teplo.
- Otvorený plameň (napr. sviečky) držte vždy mimo zariadenia.
- Zariadenie nie je dimenzované na prevádzku v priestoroch s vysokou teplotou alebo vlhkosťou vzduchu (napr. kúpeľňa) alebo s nadmernou prašnosťou.

- Nikdy nevystavujte zariadenie extrémnemu teplu. To platí predovšetkým pri jeho uložení vo vozidle. V prípade dlhšieho státia vznikajú v interiéri a v odkladacej skrinke vozidla extrémne vysoké teploty. Vyberte z vozidla elektrické a elektronické zariadenia.
- Nepoužívajte zariadenie ihneď, keď bolo premiestnené zo studeného priestoru do teplého. Pred zapnutím nechajte zariadenie najskôr aklimatizovať.
- Nikdy neotvárajte veko zariadenia.
Zariadenie neobsahuje žiadne konštrukčné diely, ktoré by používateľ mohol opraviť alebo vymeniť.
- Na zariadení nevykonávajte žiadne svojvoľné prestavby ani zmeny.
- Opravy na zariadení nechajte vykonať iba v autorizovanom servise alebo v zákazníckom servise. Neodborne vykonanými opravami môžu pre používateľa vzniknúť nebezpečenstvá. Navyše zaniká nárok na záruku.
- Nevystavujte zariadenie striekajúcej ani kvapkajúcej vode a na zariadenie ani vedľa neho nekladte žiadne predmety naplnené kvapalinou, ako sú vázy alebo otvorené nápoje.
- **⚠ VÝSTRAHA!** Zariadenie okamžite vypnite a podľa možností z neho vytiahnite pripojený nabíjací kábel, ak zacítite zápach ohňa alebo zistíte vznik dymu. Pred ďalším použitím nechajte zariadenie skontrolovať kvalifikovaným odborníkom.
- Pri použití USB sieťového adaptéra musí byť použitá zásuvka ľahko prístupná, aby sa v prípade nebezpečnej situácie USB napájací adaptér mohol rýchlo vytiahnuť zo zásuvky. Dodržiavajte tiež návod na obsluhu USB sieťového adaptéra.
- **⚠ VÝSTRAHA!** Nesprávne zaobchádzanie s akumulátormi môže spôsobiť požiar, explózie, vytečenie nebezpečných látok alebo iné nebezpečné situácie! Zariadenie nehádzte do ohňa, pretože v ňom integrovaný akumulátor môže explodovať.
- Dodržiavajte obmedzenia používania, príp. zákazy používania pre zariadenia napájané batériami na miestach s mimoriadnou rizikovosťou, ako napr. čerpace stanice, lietadlá, nemocnice atď.

Opis dielov

(Obrázky si pozrite na roztváracej strane)

- 1 Powerbank SPBC 10 A1
- 2 Tlačidlo ZAP/VYP
- 3 LED diódy stavu nabitia
- 4 Micro USB nabíjacia zásuvka (vstup)
- 5 USB-A zásuvka (výstup)
- 6 USB-C zásuvka (vstup/výstup)
- 7 Nabíjací kábel (USB-A na micro USB)
- 8 Návod na obsluhu (symbolický obrázok)

Uvedenie do prevádzky

Kontrola rozsahu dodávky

(Obrázky si pozrite na roztváracej strane)

Rozsah dodávky pozostáva z nasledovných komponentov:

- Powerbank SPBC 10 A1
 - Nabíjací kábel
 - Tento návod na obsluhu
- ◆ Vyberte všetky diely zariadenia z obalu a odstráňte všetky obalové materiály.

UPOZORNENIE

- ▶ Skontrolujte kompletnosť dodávky a viditeľné poškodenia.
- ▶ V prípade nekompletnej dodávky alebo poškodení, spôsobených nedostatočným balením alebo dopravou, sa obráťte na servisnú poradenskú linku (pozri kapitolu **Servis**).

Likvidácia obalu



Obalové materiály sú zvolené z hľadiska ekologickej a technickej likvidácie a preto ich možno recyklovať. Nepotrebné obalové materiály zlikvidujte podľa miestne platných predpisov.

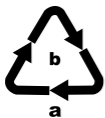

Obal zlikvidujte ekologicky.

Dbajte na označenie na rozličných obalových materiáloch a tieto prípadne zvlášť roztried'te. Obalové materiály sú označené skratkami (a) a číslicami (b) s nasledujúcim významom: 1 – 7: plasty, 20 – 22: papier a lepenka, 80 – 98: kompozitné materiály.

Nabíjanie Powerbank

Pred použitím Powerbank musí byť integrovaný akumulátor úplne nabitý.

POZOR

- ▶ Zariadenie nabíjajte len v suchých vnútorných priestoroch.
- ▶ Powerbank sa nikdy nesmie nabíjať a súčasne používať na nabíjanie externého zariadenia.
- ▶ Z dôvodu vysokého odberu prúdu sa na nabíjanie Powerbank musí použiť USB sieťový adaptér. Powerbank nenabíjajte na USB porte počítača alebo notebooku.
- ▶ Na nabíjanie Powerbank používajte len USB sieťové adaptéry s výstupným napätím 5 V a výstupným prúdom minimálne 3 A.
- ▶ Po ukončení procesu nabíjania bezpodmienečne odpojte nabíjací kábel ⑦!
- ◆ USB-A konektor nabíjacieho kábla ⑦ spojte s vhodným USB sieťovým adaptérom (nie je súčasťou dodávky).
- ◆ Zastrčte micro USB konektor nabíjacieho kábla ⑦ do micro USB nabíjacej zásuvky ④ Powerbank.

UPOZORNENIE

- ▶ Powerbank sa môže nabíjať cez USB-C zásuvku **6**. Na tento účel potrebujete samostatný USB-C spojovací kábel spolu s vhodným USB sieťovým adaptérom (nie je súčasťou dodávky).

Približný údaj o stave nabitia sa zobrazí pomocou LED diód stavu nabitia **3**:

LED indikácia	Stav nabitia
Jedna LED bliká	< 25 %
Jedna LED svieti, druhá LED bliká	25 - 49 %
Dve LED svietia, tretia LED bliká	50 - 74 %
Tri LED svietia, štvrtá LED bliká	75 - 97 %
Všetky LED svietia	98 - 100 %

Kontrola stavu nabitia

Stav nabitia Powerbank môžete tiež skontrolovať, aj keď sa nenabíja alebo sa používa na nabíjanie.

- ◆ Krátko stlačte 1 x tlačidlo ZAP/VYP **2**. LED **3** signalizujú počas cca 30 sekúnd aktuálny stav nabitia Powerbank.

LED indikácia	Stav nabitia
Všetky LED svietia	76 - 100 %
Tri LED svietia	51 - 75 %
Dve LED svietia	26 - 50 %
Jedna LED svieti	10 - 25 %
Jedna LED svieti oranžovo	< 10 %
Všetky LED vypnuté	0 %

Obsluha a prevádzka

Nabíjanie mobilných zariadení pomocou Powerbank

POZOR

- ▶ Pomocou Powerbank môžete súčasne nabíjať až dve zariadenia. Pri súčasnom používaní oboch výstupov (USB-A ⑤ a USB-C ⑥) nesmie celkový odber prúdu pripojených mobilných zariadení prekročiť 3 A.
- ◆ Zastrčte micro USB konektor nabíjacieho kábla ⑦ do micro USB nabíjacej zásuvky nabíjaného mobilného zariadenia a USB-A konektor do USB-A zásuvky ⑤ Powerbank. Zariadenia s USB-C nabíjacím káblom sa môžu pripojiť na USB-C zásuvku ⑥.
- ◆ Krátko stlačte 1 x tlačidlo ZAP/VYP ②, aby ste spustili nabíjanie.

UPOZORNENIE

- ▶ Alternatívne tiež môžete použiť originálny nabíjací kábel (USB kábel) príslušného výrobcu zariadenia.
- ▶ Vďaka použitej technológii Smart Fast Charge je pri kompatibilných zariadeniach možná kratšia doba nabíjania. Kompatibilným pripojeným zariadeniam sa automaticky signalizuje, že používajú maximálne použiteľný nabíjací prúd.
- ◆ Počas nabíjania je aktuálny stav nabitia Powerbank signalizovaný pomocou LED diód stavu nabitia ③ (pozri tabuľku v kapitole **Kontrola stavu nabitia**).
- ◆ Ak chcete nabíjanie ukončiť, nabíjací kábel odpojte od mobilného zariadenia a Powerbank. LED diódy stavu nabitia ③ zhasnú po cca 30 sekundách.
- ◆ Voliteľne môžete tlačidlo ZAP/VYP ② stlačiť 2 x rýchlo za sebou, aby ste vypli Powerbank a LED diódy stavu nabitia ③.

Hľadanie chýb

Powerbank sa nenabíja.

- ◆ Príp. chybné zapojenie. Prekontrolujte spojenie.

Zapojené zariadenie sa nenabíja

- ◆ Integrovaný akumulátor je vybitý. Nabite akumulátor.
- ◆ Žiadne spojenie so zariadením. Prekontrolujte spojenie.
- ◆ Krátko stlačte 1 x tlačidlo ZAP/VYP ②, aby ste spustili nabíjanie.
- ◆ Nabíjací prúd pripojeného zariadenia je príliš nízky, resp. príliš vysoký.
- ◆ Príp. sa aktivovala interná nadprúdová poistka. Odpojte spojenie k pripojenému zariadeniu a spojte krátkodobo micro USB nabíjaciu zásuvku ④ so zdrojom napätia (pozri kapitolu **Nabíjanie Powerbank**). Následne sa môže Powerbank znova použiť.

UPOZORNENIE

- ▶ Ak pomocou vyššie uvedených krokov nemôžete odstrániť problém, kontaktujte prosím servisnú poradenskú linku (pozri kapitolu **Servis**).

Čistenie

POZOR

Možné poškodenie zariadenia.

Vo vnútri Powerbank nie sú žiadne časti, ktoré by sa museli čistiť alebo udržiavať. Vlhkosť prenikajúca dovnútra môže viesť k poškodeniu zariadenia.

- ▶ Zaistite, aby sa pri čistení do zariadenia neodstala žiadna vlhkosť, aby sa tak zabránilo jeho neopraviteľnému poškodeniu.
- ▶ Nepoužívajte žiadne žieravé, abrazívne čistiace prostriedky ani čistiace prostriedky s obsahom rozpúšťadiel. Tieto môžu porušiť povrch zariadenia.
- ◆ Zariadenie čistite výhradne mierne navlhčenou utierkou a jemným čistiacim prostriedkom.

Skladovanie pri nepoužívaní

- ◆ Zariadenie skladujte na suchom a bezprašnom mieste, mimo dosahu priameho slnečného žiarenia.
- ◆ Pri skladovaní by mal byť integrovaný akumulátor úplne nabitý, aby sa predĺžila jeho životnosť.

Likvidácia

Likvidácia zariadenia



Symbol preškrtnutej odpadkovej nádoby na kolieskach upozorňuje, že toto zariadenie podlieha smernici č. 2012/19/EU. Táto smernica stanovuje, že toto zariadenie nesmiete po uplynutí doby používania zneškodniť s bežným odpadom z domácnosti, ale musíte ho odovzdať na špeciálne zriadených zberných miestach, v zberných dvoroch alebo v podnikoch na likvidáciu odpadu. Zabudovaný akumulátor nie je možné vybrať na likvidáciu.





Táto likvidácia je pre vás bezplatná. Chráňte životné prostredie a likvidujte odpad odborne.



Informácie o možnostiach likvidácie výrobku, ktorý doslúžil, získate od svojej obecnej alebo mestskej samosprávy.

Príloha

Technické údaje

Integrovaný akumulátor (lítium-polymérový)	3,7 V / 10000 mAh / 37 Wh
Micro USB vstupné napätie / vstupný prúd	5 V  (jednosmerný prúd) / 2,1 A
USB-C Vstupné napätie / vstupný prúd	5 V  (jednosmerný prúd) / 3 A
USB-C Výstupné napätie / výstupný prúd	5 V  (jednosmerný prúd) / 3 A
USB-A Výstupné napätie / výstupný prúd	5 V  (jednosmerný prúd) / 2,1 A
Minimálny výstupný prúd	cca 30 mA
Maximálny výstupný prúd	3 A*
Prevádzková teplota	+5 °C - 35 °C
Skladovacia teplota	0 °C - 40 °C
Vlhkosť vzduchu (bez kondenzácie)	≤ 75 %
Rozmery (d x š x v)	cca 14 x 7 x 1,6 cm
Hmotnosť	cca 220 g

*Pri súčasnom používaní oboch výstupov nesmie celkový odber prúdu pripojených mobilných zariadení prekročiť 3 A.

Upozornenie k vyhláseniu o zhode EÚ

 Toto zariadenie vzhľadom na zhodu zodpovedá základným požiadavkám a iným relevantným predpisom európskej smernice č. 2014/30/EU o elektromagnetickej kompatibilite, ako aj smernice RoHS č. 2011/65/EU.

Kompletné vyhlásenie o zhode EÚ je k dispozícii u dovozcu.

Záruka spoločnosti Kompennass Handels GmbH

Vážená zákazníčka, vážený zákazník,
na tento prístroj máte záruku 3 roky od dátumu zakúpenia. V prípade nedostatkov tohto výrobku máte práva vyplývajúce zo zákona voči predajcovi tohto výrobku. Tieto Vaše práva vyplývajúce zo zákona nie sú obmedzené našou zárukou, uvedenou nižšie.

Záručné podmienky

Záručná doba začína plynúť dátumom nákupu. Prosím, uschovajte si originálny pokladničný blok. Tento doklad slúži ako doklad o zakúpení.

Ak v priebehu troch rokov od dátumu zakúpenia tohto výrobku dôjde k chybe materiálu alebo výrobnéj chybe, výrobok Vám podľa nášho uváženia bezplatne opravíme alebo vymeníme. Podmienkou tohto záručného plnenia je, že počas trojročnej lehoty sa poškodený prístroj a doklad o zakúpení (pokladničný blok) predložia so stručným popisom, v čom spočíva chyba prístroja a kedy k nej došlo.

Ak je chyba pokrytá našou zárukou, zašleme Vám späť opravený alebo nový výrobok. Opravou alebo výmenou výrobku nezačína plynúť žiadna nová záručná doba.

Záručná doba a zákonné nároky na odstránenie chýb

Záručná doba sa záručným plnením nepredĺži. To platí aj pre vymenené a opravené diely. Poškodenia a chyby zistené prípadne už pri kúpe, sa musia hlásiť okamžite po vybalení. Po uplynutí záručnej doby podliehajú prípadné opravy poplatku.

Rozsah záruky

Prístroj bol starostlivo vyrobený v súlade s prísnyimi smernicami kvality a pred dodaním bol svedomito preskúšaný.

Záručné plnenie sa vzťahuje na chyby materiálu a výrobné chyby. Táto záruka sa nevzťahuje na časti výrobku, ktoré sú vystavené bežnému opotrebovaniu, a preto ich možno pokladať za opotrebované diely alebo za poškodenia krehkých dielov, ako sú napríklad spínače, akumulátory, formy na pečenie alebo diely vyrobené zo skla.

Táto záruka zaniká v prípade poškodenia výrobku neodborným používaním alebo neodbornou údržbou. Na správne používanie výrobku sa musia presne dodržiavať všetky pokyny, uvedené v návode na obsluhu. Bezpodmienečne sa musí zabrániť použitiu alebo úkonom, ktoré sa v návode na obsluhu neodporúčajú alebo pred ktorými sa varuje.

Výrobok je určený len na súkromné použitie a nie na priemyselné používanie. Záruka zaniká pri nesprávnom a neodbornom zaobchádzaní, pri použití násilia a pri zásahoch, ktoré neboli vykonané našim autorizovaným servisom.

Vybavenie v prípade záruky

Na zaručenie rýchleho vybavenia Vašej žiadosti postupujte podľa nasledujúcich pokynov:

- Na všetky otázky majte pripravený pokladničný doklad a číslo výrobku (napr. IAN 12345) ako doklad o nákupe.
- Číslo výrobku nájdete na výrobnom štítku, gravúre, na titulnej stránke Vášho návodu na obsluhu (dole vľavo) alebo ako nálepku na zadnej alebo spodnej strane.
- Ak dôjde k funkčným poruchám alebo iným nedostatkom, kontaktujte najprv nižšie uvedené servisné oddelenie **telefonicke** alebo **e-mailom**.
- Výrobok, zaevidovaný ako poruchový, môžete potom spolu s dokladom o nákupe (pokladničný blok) a uvedením popisu chyby a dátumu, kedy k nej došlo, bezplatne odoslať na adresu servisného strediska, ktorá Vám bude oznámená.



Na webových stránkach www.lidl-service.com si môžete stiahnuť tieto a mnoho ďalších príručiek, videá o výrobkoch a softvéri.

Servis

SK Servis Slovensko

Tel. 0850 232001

E-Mail: kompennass@lidl.sk

IAN 313621

Dovozca

Majte na pamäti, že nižšie uvedená adresa nie je adresou servisného strediska. Najprv kontaktujte uvedené servisné stredisko.

KOMPERNASS HANDELS GMBH

BURGSTRASSE 21

DE-44867 BOCHUM

NEMECKO

www.kompennass.com

KOMPERNASS HANDELS GMBH

BURGSTRASSE 21

DE-44867 BOCHUM

GERMANY

www.kompernass.com

Stand der Informationen · Last Information Update · Version des informations

Stand van de informatie · Stan informacjii · Stav informací · Stav informácií:

11/2018 · Ident.-No.: SPBC10A1-092018-2

IAN 313621