

SILVERCREST®



PDF ONLINE
www.lidl-service.com



TOASTER STS 850 E1

(DK)

BRØDRISTER

Betjeningsvejledning

(DE) (AT) (CH)

TOASTER

Bedienungsanleitung

(NL) (BE)

BROODROOSTER

Gebruiksaanwijzing

IAN 322519_1901

(DK) (NL)



DK

Før du læser, vend siden med billeder frem og bliv bekendt med alle apparatets funktioner.

NL BE

Vouw vóór het lezen de pagina met de afbeeldingen open en maak u vertrouwd met alle functies van het apparaat.

DE AT CH

Klappen Sie vor dem Lesen die Seite mit den Abbildungen aus und machen Sie sich anschließend mit allen Funktionen des Gerätes vertraut.

DK	Betjeningsvejledning	Side	1
NL/BE	Gebraiksaanwijzing	Pagina	15
DE/AT/CH	Bedienungsanleitung	Seite	29

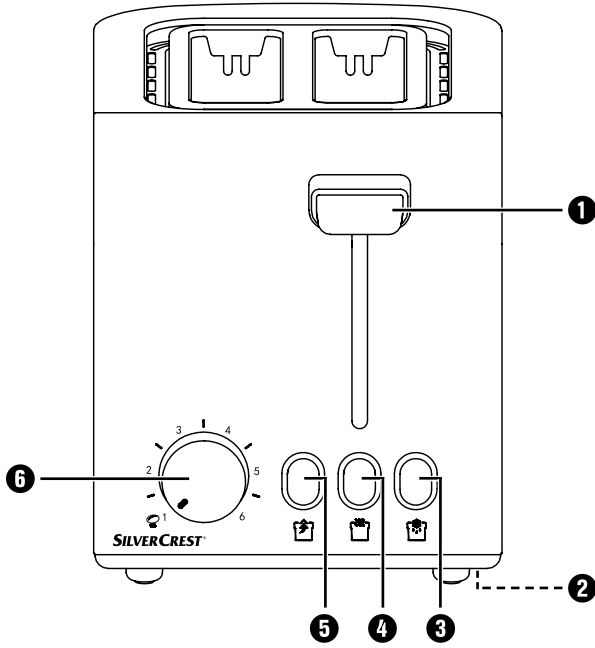
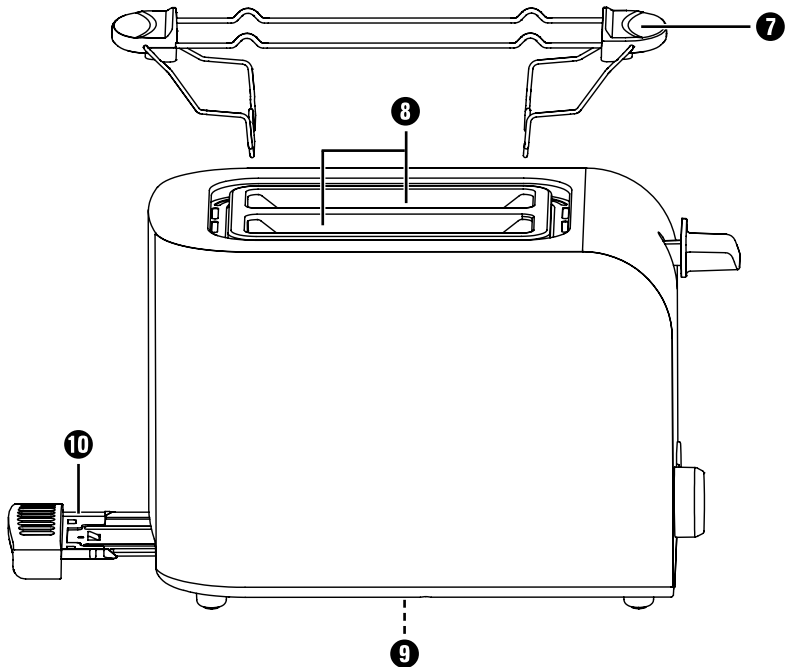
A**B**

Indholdsfortegnelse

Introduktion	2
Ophavsret	2
Ansvarsbegrænsning	2
Anvendelsesområde	2
Pakkens indhold	3
Bortskaffelse af emballagen	3
Beskrivelse af produktet	4
Tekniske data	4
Sikkerhedsanvisninger	5
Tips til brug	7
Opstilling	7
Før første brug	8
Betjening	8
Indstilling af bruningsgrad	8
Ristning	8
Afbrydelse af ristningen	9
Opvarmningsfunktion	9
Optøningsfunktion	9
Opvarmning af boller, så de bliver sprøde	10
Krummeskuffe	10
Rengøring	11
Opbevaring	11
Afhjælpning af fejl	12
Bortskaffelse	12
Garanti for Kompernass Handels GmbH	13
Service	14
Importør	14

Introduktion

Til lykke med købet af dit nye produkt!

Du har valgt et moderne produkt af høj kvalitet. Betjeningsvejledningen er del af dette produkt. Den indeholder vigtige informationer om sikkerhed, anvendelse og bortskaffelse. Du bedes sætte dig ind i alle produktets betjenings- og sikkerhedsanvisninger før brug. Brug kun produktet som beskrevet og kun til de angivne anvendelsesområder. Lad vejledningen følge med produktet, hvis du giver det videre til andre.

Ophavsret

Denne dokumentation er ophavsretligt beskyttet.

Enhver kopiering eller eftertryk – også i uddrag – samt videregivelse af billeder – også i ændret form – er kun tilladt efter skriftligt samtykke fra producenten.

Ansvarsbegrænsning

Alle tekniske informationer, data og anvisninger til tilslutning og betjening i denne betjeningsvejledning svarer til den nyeste viden på trykkesidspunktet og gives efter bedste overbevisning i henhold til vores hidtidige erfaringer og viden.

Der kan ikke stilles nogen form for krav baseret på informationerne, billederne og beskrivelserne i denne vejledning.

Producenten påtager sig intet ansvar for skader, der skyldes manglende overholdelse af vejledningen, anvendelse, som ikke hører ind under anvendelsesområdet, forkerte reparationer, ændringer, som er foretaget uden tilladelse samt anvendelse af ikke-tilladte reservedele.

Anvendelsesområde

Dette produkt er udelukkende beregnet til ristning af brødskiver, toast og boller til brug i private husholdninger. Det er ikke beregnet til anvendelse til andre levnedsmidler eller andre materialer.

Dette produkt er udelukkende beregnet til anvendelse i private husholdninger. Brug ikke produktet til erhvervs-mæssige formål!

Pakkens indhold

Produktet leveres som standard med følgende dele:

- Brødrister
- Bollerist
- Betjeningsvejledning

- 1) Tag produktet og betjeningsvejledningen ud af kassen.
- 2) Fjern al emballagen.

BEMÆRK

- ▶ Kontrollér, at alle dele er leveret med, og at de ikke har synlige skader.
- ▶ Hvis der mangler dele, eller hvis nogle af delene er defekte på grund af mangelfuld emballage eller på grund af transporten, bedes du henvende dig til service-hotline (se kapitel **Service**).

Bortskaffelse af emballagen

Emballagen beskytter produktet mod transportskader. Emballagematerialerne er valgt ud fra kriterier som miljøforlidelighed og bortskaffelsesteknik og kan derfor genbruges.



Aflevering af emballagen til genbrug sparer råstoffer og reducerer affaldsmængden. Bortskaf embagematerialer, du ikke skal bruge mere, efter de lokalt gældende forskrifter.

BEMÆRK

- ▶ Opbevar den originale emballage i løbet af produktets garantiperiode, hvis det er muligt, så du kan pakke det ordentligt ind, hvis du skal gøre brug af garantien.

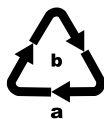

Vær opmærksom på mærkningen på de forskellige embagematerialer, og aflever dem sorteret til bortskaffelse. Embagematerialerne er mærket med forkortelserne (a) og tallene (b) med følgende betydning:

- 1-7: Plast,
- 20-22: Papir og pap,
- 80-98: Kompositmaterialer.

Beskrivelse af produktet

Figur A:

- 1 Betjeningsknap
- 2 Kabelklemme
- 3 Knap "Optøning" 
- 4 Knap "Opvarmning" 
- 5 Knap "Stop" 
- 6 Bruningsregulator

Figur B:

- 7 Bollerist
- 8 Brødholdere
- 9 Ledningsopvikling
- 10 Krummeskuffe

Tekniske data

Spænding	220 - 240 V ~ (vekselstrøm), 50 - 60 Hz
Effektforbrug	850 W
	Alle produktets dele, som kommer i kontakt med levnedsmidler, er levnedsmiddelægte

Sikkerhedsanvisninger

FARE FOR ELEKTRISK STØD

- ▶ Hvis dette produkts tilslutningsledning beskadiges, skal den udskiftes af producenten eller dennes kundeservice eller af en person med tilsvarende kvalifikationer, så farlige situationer undgås.
- ▶ Brug kun produktet i tørre rum – ikke udendørs.
-  Læg aldrig produktet ned i vand eller andre væsker!
Det kan være livsfarligt på grund af elektrisk stød.
- ▶ Stik aldrig bestik eller andre metalgenstande ned i brødholderne.
- ▶ Sørg for, at produktet aldrig kan komme i kontakt med vand. Brug aldrig produktet i nærheden af vand eller ved siden af beholdere, som indeholder vand.
- ▶ Sørg for, at ledningen aldrig bliver våd eller fugtig under brug. Læg ledningen, så den ikke kommer i klemme eller på anden måde beskadiges.
- ▶ Træk altid stikket ud af stikkontakten efter brug, så det undgås, at brødristeren tændes ved en fejltagelse.

⚠ ADVARSEL! FARE FOR PERSONSKADER!

- ▶ Dette produkt må kun bruges af børn over 8 år samt af personer med reducerede fysiske, sensoriske eller mentale evner eller manglende erfaring og viden, hvis de er under opsyn eller er blevet oplært i brugen af produktet og de farer, som kan være forbundet med det.
- ▶ Børn må ikke lege med produktet.
- ▶ Rengøring og brugervedligeholdelse må ikke udføres af børn, medmindre de er ældre end 8 år og under opsyn. Børn under 8 år skal holdes på afstand af produktet og tilslutningsledningen.
- ▶ Produktets dele kan blive meget varme under brug. Rør derfor kun ved betjeningselementerne.
- ▶ Brug kun produktet på en stabil, skridsikker og plan overflade.
- ▶ Brug aldrig et eksternt timerur eller et separat fjernbetjeningssystem til betjening af produktet.
- ▶ Rul ledningen helt af ledningsopviklingen, inden du bruger brødristeren.
- ▶ Der er fare for forbrænding, hvis du ikke bruger standard-toastbrød! Hvis brødet er mindre eller formen anderledes, er der fare for at brænde sig på varme dele, når det ristede brød tages ud.

OBS! BRANDFARE!

- ▶ Brødet, der skal ristes på brødristeren, kan antændes! Stil derfor aldrig brødristeren op i nærheden af eller under brændbare genstande, især ikke under gardiner eller overskabe.
- ▶ Produktet må ikke anvendes i nærheden af brændbare materialer.
- ▶ Dæk aldrig brødristeren til, så længe den er i brug.

Tips til brug

- Brug ikke for store eller for tykke skiver, da de let kan sætte sig fast. Hvis brødskiverne sætter sig fast, skal du først tage stikket ud af stikkontakten. Løs fastklemte brødskiver med en stump træpind (f.eks. et penselskaft). Undgå at røre ved varmelegemet.
- Brødtypen, fugtigheden og de enkelte skivers tykkelse har indflydelse på det ristede brøds bruning. Derfor bør brødet så vidt muligt opbevares i en lukket emballage. Prøv altid først en lav temperaturindstilling.
- Anvend en lav temperaturindstilling, når du rister tørt brød, da tørt brød brunes hurtigere end frisk brød.
- Til mørkt brød skal du vælge en højere temperaturindstilling end til lyst brød, eksempelvis franskbrød.
- Tallene på bruningsregulatoren **6** er ikke tidsangivelser. De er kun vejledende i forhold til bruningsgraden.
- For at undgå at brødristeren overophedes og for at sikre at brødet bliver jævnt brunt, skal du vente i ca. 15 sekunder mellem hver brødristning.
- Det højeste trin på bruningsregulatoren **6** skal du kun anvende, når du rister skiver af mørkt brød. Lyst brød brænder på og er uspiseligt, hvis denne bruningsgrad anvendes. Desuden kan det medføre røgudvikling. Tryk i dette tilfælde med det samme på knappen "Stop"  **5**, og træk stikket ud af stikkontakten.

Opstilling

OBS! BRANDFARE!

- ▶ Stil aldrig brødristeren op i nærheden af eller under brændbare genstande, især ikke under gardiner eller overskabe.
- Rul ledningen helt af ledningsopviklingen **9**, og træk den igennem kabelklemmen **2**.
- Stil produktet på et plant og varmebestandigt underlag.
- Sæt stikket i en stikkontakt.

BEMÆRK

- ▶ Hvis du ikke skal bruge brødristeren, skal du altid tage stikket ud af stikkontakten. På denne måde er brødristeren strømløs.

Før første brug

- Anvend brødristeren 3 gange uden brød med maksimal bruningsgrad, indstilling "6".
- Rengør derefter brødristeren som beskrevet i kapitlet "Rengøring".

BEMÆRK

- ▶ Betjeningsknappen ❶ går kun i hak, når ledningen er sluttet til.
- ▶ Ved første anvendelse kan det lugte en smule (en smule røgdudvikling er også mulig). Det er normalt og forsvinder efter kort tid. Sørg for tilstrækkelig udluftning. Åbn for eksempel vinduet.

Betjening

Indstilling af bruningsgrad

Den ønskede bruningsgrad fra "lys" (1) til "mørk" (6) kan indstilles trinløst med bruningsregulatoren ❷.

Ristning

OBS! BRANDFARE!

- ▶ Når produktet er sat i gang, må brødholderne ❸ ikke dækkes til. Der er fare for brand! Produktet kan ødelægges, så det ikke kan repareres igen!

BEMÆRK

- ▶ Hvis du kun vil riste et enkelt toastbrød med brødristeren, skal bruningsregulatoren ❷ stilles ca. 1 trin tilbage for at opnå samme bruning som ved 2 toastbrød.
- 1) Efter indstilling af den ønskede bruningsgrad lægges brødet i brødholderen ❸.
 - 2) Tryk betjeningsknappen ❶ ned. Den automatiske brødcentrering lægger brødet i midten af brødholderen ❸. Under ristningen lyser kontrollampen, som er integreret i knappen "Stop" ❺.
 - 3) Når den ønskede bruningsgrad er nået, slår brødristeren automatisk fra, og brødsiverne kommer op igen. Kontrollampen slukkes.

Afbrydelse af ristningen

Hvis du vil afbryde brødristningen, skal du trykke på knappen "Stop"  5. Brødristeren slukkes, og brødsiverne kommer op igen.

Opvarmningsfunktion

Opvarmningsfunktionen gør det muligt at opvarme brødet uden at riste det. For eksempel hvis det ristede brød er blevet koldt. Brødet varmes kun kortvarigt op.



- 1) Sæt brødet ind, og tryk betjeningsknappen 1 ned.
- 2) Tryk på knappen "Opvarmning"  4. Den integrerede kontrollampe lyser.
- 3) Når brødet er varmet op igen, slukkes brødristeren automatisk, og brødsiverne kommer op igen.

BEMÆRK

- Sluk for knappen „Opvarmning“  4 igen for at slukke for opvarmningsfunktionen. Den integrerede kontrollampe slukkes, og opvarmningsforløbet fortsættes som normal brødristning.

Optøningsfunktion

Ved at betjene knappen "Optøning"  3 kan dybfrosset toastbrød optøs og ristes. Brødristeren varmer brødet langsomt op. Ved at aktivere optøningsfunktionen opnår man samme ristningsgrad for frossent brød som ved at riste friskt brød på normal vis.

- 1) Efter indstilling af den ønskede bruningsgrad lægges brødet i brødholderen 8.
- 2) Tryk betjeningsknappen 1 ned.
- 3) Tryk på knappen "Optøning"  3. Den integrerede kontrollampe lyser.
- 4) Når optøningen og ristningener færdig, slukkes brødristeren automatisk. Kontrollampen, som er integreret i knappen "Optøning"  3 slukkes, og brødsiverne kommer op igen.

BEMÆRK

- Tryk på knappen „Optøning“  3 igen for at slukke for optøningsfunktionen. Den integrerede kontrollampe slukkes, og optøningsforløbet fortsættes som normal brødristning.

Opvarmning af boller, så de bliver sprøde

Læg aldrig bollerne direkte på brødristeren, men brug altid bolleristen 7.

- 1) Klap bolleristens to støttefodder 7 ud.
- 2) Stil bolleristen 7 på produktet, så fødderne går ind i brødholderne 8, og stykket mellem brødholderne 8 går ind i krumningen på støttefodderne. Så står bolleristen 7 sikkert på produktet.
- 3) Læg bollerne på, og start brødristningen. Indstil bruningsregulatoren 6 maksimalt på trin 1 . Bruningen kan falde forskelligt ud afhængigt af bollerens type og sammensætning.

BEMÆRK

► Efter brødristningen er bollerne meget varme.

- 4) Så snart brødristeren slukkes, vendes bollerne, så de kan brunes på den anden side, og brødristeren tændes igen.
- 5) Hvis du ikke skal bruge bolleristen 7 længere, kan du opbevare den pladsbesparende:
 - Vent, til bolleristen 7 er afkølet.
 - Tag det af produktet.
 - Klap bolleristens 7 to støttefodder ind igen.

Krummeskuffe

Under brødristningen falder der krummer ned i krummeskuffen 10.

- 1) For at fjerne krummerne skal du trække krummeskuffen 10 ud.
- 2) Fjern krummerne.
- 3) Sæt krummeskuffen 10 ind i brødristeren igen, så den klikker på plads.

Rengøring

⚠ FARE FOR ELEKTRISK STØD

- ▶ Træk stikket ud af stikkontakten, før du rengør produktet.



- ▶ Læg aldrig produktet ned i vand eller andre væsker! Det kan være livsfarligt på grund af elektrisk stød.

⚠ ADVARSEL! FARE FOR PERSONSKADER!

- ▶ Lad brødristeren køle af før rengøring. Forbrændingsfare!

OBS! MATERIELLE SKADER!

- ▶ Brug ikke stærke eller skurende rengøringsmidler. De kan angribe produktets overflade.

- Rengør kabinettet med en tør klud eller en let fugtet klud.
- Tør bolleristen ⑦ af med en fugtig klud.
- Tøm regelmæssigt krummeskuffen ⑩, så brandfare undgås.

Opbevaring

- Rengør brødristeren som beskrevet i kapitlet "Rengøring".
- Rul ledningen omkring ledningsopviklingen ⑨ på brødristerens underside:

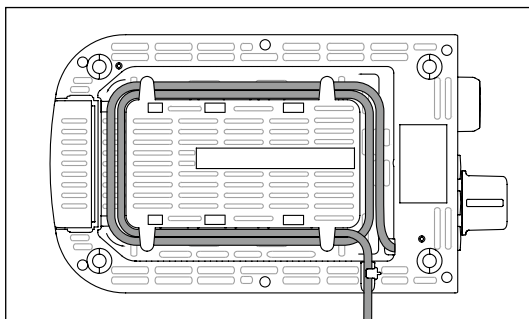

- Opbevar brødristeren på et tørt sted.

Afhjælpning af fejl

Fejl	Årsag	Afhjælpning
Produktet fungerer ikke.	Stikket sidder ikke i stikkontakten.	Sæt stikket i stikkontakten.
	Produktet er defekt.	Henvend dig til kundeservice.
Brødskiverne bliver for mørke.	Der er indstillet for høj en bruningsgrad.	Skrul lidt ned for bruningsregulatoren 6 .
Brødskiverne bliver ikke ordentligt ristede.	Der er indstillet for lav en bruningsgrad.	Skrul lidt op for bruningsregulatoren 6 .
Befjeningsknappen 1 klikker ikke på plads, når den trykkes nedad.	Stikket sidder ikke i stikkontakten.	Sæt stikket i en stikkontakt.
	Produktet er defekt.	Henvend dig til kundeservice.

Bortskaffelse



Dette produkt må under ingen omstændigheder smides ud sammen med det normale husholdningsaffald. Dette produkt er underlagt EU-direktivet 2012/19/EU WEEE (Waste Electrical and Electronic Equipment).

Bortskaf produktet via en godkendt bortskaffelsesvirksomhed eller den kommunale genbrugsplads. Følg de aktuelle gældende regler. Henvend dig i tvivlstilfælde til den lokale genbrugsplads.



Du kan få oplysninger hos kommunen om bortskaffelse af udtjente produkter.

Garanti for Kompernass Handels GmbH

Kære kunde

På dette produkt får du 3 års garanti fra købsdatoen. I tilfælde af mangler ved produktet har du en række juridiske rettigheder i forhold til sælgeren af produktet. Dine juridiske rettigheder forringes ikke af den nedenfor anførte garanti.

Garantibetingelser

Garantiperioden begynder på købsdatoen. Opbevar venligst kvitteringen et sikkert sted. Den er nødvendig for at kunne dokumentere købet.

Hvis der inden for tre år fra dette produkts købsdato opstår en materiale- eller fabrikationsfejl, vil produktet – efter vores valg – blive repareret eller udskiftet, eller købsprisen vil blive refunderet gratis til dig. Denne garantiydelse forudsætter, at det defekte produkt afleveres, og købsbeviset (kvitteringen) forevises i løbet af fristen på tre år, og at der gives en kort skriftlig beskrivelse af, hvori manglen består, og hvornår den er opstået.

Hvis defekten er dækket af vores garanti, får du et repareret eller et nyt produkt retur. Reparation eller ombytning af produktet udløser ikke en ny garantiperiode.

Garantiperiode og juridiske mangelkrav

Garantiperioden forlænges ikke, hvis der gøres brug af garantien. Det gælder også for udskiftede og reparerede dele. Skader og mangler, som eventuelt allerede fandtes ved køb, samt manglende dele, skal anmeldes straks efter udpakningen. Når garantiperioden er udløbet, er reparation af skader betalingspligtig.

Garantiens omfang

Produktet er produceret omhyggeligt efter strenge kvalitetsretningslinjer og testet grundigt inden leveringen.

Garantien dækker materiale- og fabrikationsfejl. Denne garanti omfatter ikke produktdele, der er udsat for normal slitage og derfor kan betragtes som sliddele, eller skader på skrøbelige dele som f.eks. kontakter, genopladelige batterier eller dele af glas.

Denne garanti bortfalder, hvis produktet er blevet beskadiget, ikke er forskriftsmæssigt anvendt eller vedligeholdt. For at sikre forskriftsmæssig anvendelse af produktet skal alle anvisninger nævnt i betjeningsvejledningen nøje overholdes. Anvendelsesformål og handlinger, som frarådes eller der advares imod i betjeningsvejledningen, skal ubetinget undgås.

Produktet er kun beregnet til privat og ikke til kommercielt brug. Ved misbrug og uhensigtsmæssig brug, anvendelse af vold og ved indgreb, som ikke er foretaget af vores autoriserede serviceafdeling, bortfalder garantien.

Afvikling af garantier

For at sikre en hurtig behandling af din anmeldelse bør du følge nedenstående anvisninger:

- Ved alle forespørgsler bedes du have kvitteringen og artikelnummeret (f.eks. IAN 12345) klar som dokumentation for købet.
- Artikelnummeret kan du finde på typeskiltet på produktet, som indgravering på produktet, på betjeningsvejledningens forside (nederst til venstre) eller som klæbemærke på bag- eller undersiden af produktet.
- Hvis der opstår funktionsfejl eller øvrige mangler, bedes du først kontakte nedennævnte serviceafdeling **telefonisk** eller **via e-mail**.
- Et produkt, der er registreret som defekt, kan du derefter indsende portofrit til den oplyste serviceadresse med vedlæggelse af købsbevis (kvittering) og en beskrivelse af, hvori manglen består, og hvornår den er opstået.



På www.lidl-service.com kan du downloade denne og mange andre manualer, produktvideoer og installationssoftware.

Med denne QR-kode kommer du direkte til Lidl-servicesiden (www.lidl-service.com) og kan åbne den ønskede betjeningsvejledning ved indtastning af artikelnummeret (IAN) 123456.

Service

DK Service Danmark

Tel.: 32 710005

E-Mail: kompernass@lidl.dk

IAN 322519_1901

Importør

Bemærk at den efterfølgende adresse ikke er en serviceadresse. Kontakt først det nævnte servicested.

KOMPERNASS HANDELS GMBH

BURGSTRASSE 21

44867 BOCHUM

TYSKLAND

www.kompernass.com

Inhoud

Inleiding	16
Auteursrecht	16
Bepijking van aansprakelijkheid	16
Gebruik in overeenstemming met bestemming	16
Inhoud van het pakket	17
De verpakking afvoeren	17
Apparaatbeschrijving	18
Technische gegevens	18
Veiligheidsvoorschriften	19
Tips voor gebruik	21
Plaatsen	21
Voor de eerste ingebruikname	22
Bediening	22
Bruiningsgraad instellen	22
Roosteren	22
Roosteren onderbrekens	23
Opwarmfunctie	23
Ontdooifunctie	23
Broodjes knapperig opwarmen	24
Kruimellade	24
Reinigen	25
Opbergen	25
Problemen oplossen	26
Afvoeren	26
Garantie van Kompernaß Handels GmbH	27
Service	28
Importeur	28

Inleiding

Gefeliciteerd met de aankoop van uw nieuwe apparaat!

U hebt hiermee gekozen voor een modern en hoogwaardig product. De bedieningshandleiding maakt deel uit van dit product. Deze bevat belangrijke aanwijzingen voor veiligheid, gebruik en afvoeren. Maak uzelf voorafgaand aan het gebruik van het product vertrouwd met alle bedienings- en veiligheidsvoorschriften. Gebruik dit product uitsluitend op de voorgeschreven wijze en voor de aangegeven doeleinden. Geef alle documenten mee als u het product doorgeeft aan een derde.

Auteursrecht

Deze documentatie is auteursrechtelijk beschermd.

Iedere reproductie, resp. herdruk, ook gedeeltelijk, evenals de weergave van de afbeeldingen, ook in veranderde toestand is alleen toegestaan met schriftelijke toestemming van de producent.

Beperking van aansprakelijkheid

Alle technische informatie, gegevens en aanwijzingen voor de inbouw en aansluiting en de bediening in deze gebruiksaanwijzing voldoen aan de laatste stand bij het ter perse gaan en resulteren naar beste weten uit afweging van onze ervaringen en inzichten tot dusverre.

Men kan op basis van de gegevens, afbeeldingen en beschrijvingen in deze gebruiksaanwijzing geen aanspraken doen gelden.

De fabrikant is niet aansprakelijk voor schade als gevolg van het niet in acht nemen van de gebruiksaanwijzing, gebruik dat niet volgens de bestemming is, ondeskundige reparaties, ongeoorloofd uitgevoerde veranderingen of gebruik van ongeoorloofde onderdelen.

Gebruik in overeenstemming met bestemming

Dit apparaat is uitsluitend bedoeld voor huishoudelijk gebruik voor het roosteren van sneetjes brood, toast en broodjes. Het is niet bestemd voor gebruik met andere levensmiddelen of andere materialen.

Dit apparaat is uitsluitend bestemd voor huishoudelijk gebruik, dus privé.
Gebruik het apparaat niet bedrijfsmatig!

Inhoud van het pakket

Het apparaat wordt standaard met de volgende componenten geleverd:

- Broodrooster
- Opzetstuk voor broodjes
- Gebruiksaanwijzing

- 1) Haal het apparaat en de gebruiksaanwijzing uit de verpakking.
- 2) Verwijder al het verpakkingsmateriaal.

OPMERKING

- ▶ Controleer of de levering compleet is en of er sprake is van zichtbare schade.
- ▶ In geval de levering niet compleet is of indien er sprake is van schade door gebrekkige verpakking of door transport, neemt u contact op met de Service-Hotline (zie hoofdstuk **Service**).

De verpakking afvoeren

De verpakking beschermt het apparaat tegen transportschade. De verpakkingsmaterialen zijn niet schadelijk voor het milieu. Ze zijn gekozen om afvoertechnische redenen en daarom recyclebaar.



Het terugvoeren van de verpakking in de materiaalkringloop is een besparing op grondstoffen en reduceert het ontstaan van afval. Voer verpakkingsmaterialen die niet meer worden gebruikt af conform de plaatselijke geldende voorschriften.

OPMERKING

- ▶ Indien mogelijk de originele verpakking bewaren gedurende de garantieperiode van het apparaat, om het apparaat in geval van een garantiekwestie volgens de voorschriften te kunnen verpakken.



Let op de aanduiding op de verschillende verpakkingsmaterialen en voer ze zo nodig gescheiden af. De verpakkingsmaterialen zijn voorzien van afkortingen (a) en cijfers (b) met de volgende betekenis:

- 1 - 7: kunststoffen,
- 20 - 22: papier en karton,
- 80 - 98: composietmaterialen.

Apparaatbeschrijving

Afbeelding A:

- ❶ Bedientoets
- ❷ Kabelklem
- ❸ Toets "Ontdooien" 
- ❹ Toets "Opwarmen" 
- ❺ Toets "Stop" 
- ❻ Bruiningsregelaar

Afbeelding B:

- ❼ Opzetstuk voor broodjes
- ❽ Roosterschachten
- ❾ Kabelspoel
- ❿ Kruimellade

Technische gegevens

Spanning	220 - 240 V ~ (wisselstroom), 50-60 Hz
Vermogen	850 W
	Alle delen van het apparaat die in aanraking komen met levensmiddelen, zijn levensmiddelveilig.

Veiligheidsvoorschriften

GEVAAR VOOR ELEKTRISCHE SCHOK

- ▶ Wanneer het snoer van dit apparaat beschadigd raakt, moet het worden vervangen door de fabrikant of de klantenservice van de fabrikant of een persoon met vergelijkbare kwalificaties, om risico's te vermijden.
- ▶ Gebruik het apparaat alleen in droge ruimtes, niet in de openlucht.
-  Dompel het apparaat nooit onder in water of in andere vloeistoffen! Anders bestaat er levensgevaar door een elektrische schok.
- ▶ Steek nooit bestek of andere metalen voorwerpen in de roosterschacht.
- ▶ Zorg ervoor dat het apparaat nooit met water in aanraking kan komen. Gebruik het apparaat nooit in de buurt van water of naast voorwerpen die vloeistof bevatten.
- ▶ Let erop dat tijdens gebruik het netsnoer nooit nat of vochtig wordt. Leg het zo neer dat het niet beklemd raakt of anderszins beschadigd kan worden.
- ▶ Haal na gebruik altijd de stekker uit het stopcontact om onbedoeld inschakelen te vermijden.

⚠ WAARSCHUWING! LETSELGEVAAR!

- ▶ Dit apparaat kan worden gebruikt door kinderen vanaf 8 jaar en door personen met beperkte fysieke, zintuiglijke of geestelijke vermogens of gebruik aan ervaring en/of kennis, wanneer ze onder toezicht staan of zijn geïnstrueerd aangaande het veilige gebruik van het apparaat en de daaruit voortvloeiende gevaren hebben begrepen.
- ▶ Kinderen mogen niet met het apparaat spelen.
- ▶ Reiniging en gebruikersonderhoud mogen niet door kinderen worden uitgevoerd, tenzij ze ouder dan 8 jaar zijn en onder toezicht staan. Kinderen jonger dan 8 jaar mogen niet bij het apparaat en het netsnoer ervan in de buurt komen.
- ▶ De onderdelen van het apparaat kunnen tijdens het gebruik heet worden. Raak daarom alleen de bedieningselementen aan.
- ▶ Plaats het apparaat voor gebruik alleen op een stabiele, anti-slip ondergrond die waterpas is.
- ▶ Gebruik geen externe tijdschakelklok of een apart afstandsbedieningssysteem om het apparaat te bedienen.
- ▶ Wikkel het netsnoer volledig van de snoeropwikkeling af, voordat u het apparaat gebruikt.
- ▶ Wanneer u geen standaardbrood voor roosteren gebruikt, bestaat er verbrandingsgevaar! Vanwege de kleinere grootte of vorm loopt u het risico dat u bij het uitnemen van het geroosterde brood hete delen aanraakt.

LET OP! BRANDGEVAAR!

- ▶ Te roosteren producten kunnen vlam vatten! Plaats het apparaat nooit nabij of onder brandbare voorwerpen, vooral niet onder gordijnen of hangkasten.
- ▶ Het apparaat mag niet worden gebruikt in de buurt van brandbare materialen.
- ▶ Dek de broodrooster nooit af zolang hij in gebruik is.

Tips voor gebruik

- Gebruik geen te grote of te dikke boterhammen, aangezien deze gemakkelijk vast komen te zitten. Als boterhammen vastzitten, haalt u eerst de netstekker uit het stopcontact. Haal vastzittende boterhammen met een stomp stuk houten (bijv. de steel van een kwast) uit de broodrooster. Hierbij de verwarmingsdraden niet aanraken.
- Verschillen in de broodsoort, vochtigheid en dikte van de afzonderlijke boterhammen beïnvloeden de bruiningsgraad van het te roosteren brood. Daarom het toastbrood zo mogelijk in een afgesloten verpakking bewaren. Probeer altijd eerst een lagere bruiningsgraad uit.
- Gebruik een lagere bruiningsgraad wanneer u droog brood roostert, omdat droog brood sneller bruin wordt dan vers brood.
- Kies voor donker brood een hogere bruiningsgraad dan voor licht brood, bijvoorbeeld witbrood.
- De cijfers van de bruiningsregelaar **6** zijn geen tijdsaanduidingen. Ze dienen alleen als aanduiding van de bruiningsgraad.
- Om oververhitting van de broodrooster te voorkomen en een gelijkmatige bruining van het brood te bereiken, wacht u tussen twee roosterbeurten ca. 15 seconden.
- Gebruik de hoogste stand op de bruiningsregelaar **6** alleen voor grote plakken donker brood. Licht brood zal bij deze bruiningsgraad verbranden en oneetbaar zijn. Bovendien kan zich rook ontwikkelen. Druk in dat geval meteen op de toets „Stop“  **6** en haal de netstekker uit het stopcontact.

Plaatsen

LET OP! BRANDGEVAAR!

- ▶ Plaats het apparaat nooit nabij of onder brandbare voorwerpen, vooral niet onder gordijnen of hangkasten.
- Rol de kabel volledig van de kabelspoel **9** en breng hem door de kabelklem **2**.
- Plaats het apparaat op een vlakke en hittebestendige ondergrond.
- Steek de stekker in een stopcontact.

OPMERKING

- ▶ Haal altijd de stekker uit het stopcontact als u het apparaat niet gebruikt. Alleen zo is het apparaat stroomvrij.

Voor de eerste ingebruikname

- Gebruik de broodrooster 3 keer zonder brood met de hoogste stand van de bruiningsgraad „6“.
- Reinig de broodrooster daarna zoals beschreven in het hoofdstuk „Reinigen“.

OPMERKING

- ▶ De bedientoets **1** klikt alleen vast als het netsnoer aangesloten is.
- ▶ Bij het eerste gebruik kan er sprake zijn van een lichte geur (mogelijk ook van wat rookontwikkeling). Dit is normaal en gaat na korte tijd over. Zorg a.u.b. voor voldoende ventilatie. Open bijv. een raam.

Bediening

Bruiningsgraad instellen

De gewenste bruiningsgraad van „licht“ (1) tot „donker“ (6) kan met de bruiningsregelaar **6** traploos ingesteld worden.

Roosteren

LET OP! BRANDGEVAAR!

- ▶ Dek de roosterschachten **8** niet af terwijl u de broodrooster gebruikt. Er bestaat brandgevaar! Het apparaat kan daardoor onherstelbaar beschadigd raken!

OPMERKING

- ▶ Wanneer u één sneetje brood in de broodrooster doet, draait u de bruiningsregelaar **6** ca. 1 stand terug om dezelfde bruiningsgraad te bereiken als wanneer er 2 sneetjes brood in de broodrooster zijn gedaan.

- 1) Na het instellen van de gewenste bruiningsgraad legt u het brood in de roosterschacht **8**.
- 2) Druk de bedientoets **1** omlaag. De automatische broodcentering centreert het ingelegde brood in de roosterschacht **8**. Tijdens het roosteren brandt het in de toets „Stop“ **2** **5** geïntegreerde indicatielampje.
- 3) Als de gewenste bruiningsgraad is bereikt, gaat de broodrooster automatisch uit en komen de boterhammen weer omhoog. Het indicatielampje gaat uit.

Roosteren onderbrekens

Als u het roosteren wilt onderbreken, druk u op de toets „Stop“  ⑤. De broodrooster wordt uitgeschakeld en de boterhammen komen omhoog.

Opwarmfunctie

De opwarmfunctie stelt u in staat om brood op te warmen zonder het te roosteren. Bijvoorbeeld als geroosterd brood weer is afgekoeld. Het brood wordt slechts kort verwarmd.



- 1) Leg het brood erin en druk de bedientoets ① omlaag.
- 2) Druk nogmaals op de toets „Opwarmen“  ④. Het geïntegreerde indicatielampje brandt.
- 3) Wanneer het brood weer is opgewarmd, gaat het apparaat automatisch uit en komen de boterhammen weer omhoog.

OPMERKING

- Druk nog een keer op de toets „Opwarmen“  ④ om de opwarmfunctie weer uit te zetten. Het ingebouwde controlelichtje dooft en het opwarmen wordt als normaal roosteren voortgezet.

Ontdooifunctie

Met de toets „Ontdooien“  ③ kan ook ingevroren brood worden ontdooid en geroosterd. De broodrooster verwarmt het brood hierbij langzaam. Door de activering van de ontdooifunctie wordt hierbij de diep gevroren toast gelijkmatig gebruid, zoals bij het normale toosten van vers toastbrood.

- 1) Na het instellen van de gewenste bruiningsgraad legt u het brood in de roosterschacht ②.
- 2) Druk de bedientoets ① omlaag.
- 3) Druk op de toets „Ontdooien“  ③. Het geïntegreerde indicatielampje brandt.
- 4) Wanneer het ontdooien en roosteren klaar is, gaat de broodrooster automatisch uit, het in de toets „Ontdooien“  ③ geïntegreerde indicatielampje gaat uit en het brood komt weer omhoog.

OPMERKING

- Druk opnieuw op de toets „Ontdooien“  ③ om de ontdooifunctie weer uit te zetten. Het ingebouwde controlelichtje dooft en het ontdooien wordt als normaal roosteren voortgezet.

Broodjes knapperig opwarmen

Leg broodjes nooit direct op de broodrooster, maar gebruik altijd het opzetstuk voor broodjes **7**.

- 1) Klap de beide voetjes van het broodjesopzetstuk **7** open.
- 2) Zet het broodjesopzetstuk **7** zo op de broodrooster, dat de voetjes in de roosterschachten **8** steken en de strook tussen de roosterschachten **8** tussen de bobbel van de voeten steekt. Zo staat het broodjesopzetstuk **7** stevig op de broodrooster.
- 3) Leg de broodjes erop en start het roosteren. Zet de bruiningsregelaar **6** daarbij maximaal op stand 1 . Het bruiningsresultaat kan echter variëren naargelang het type en de toestand van het brood.

OPMERKING

► De broodjes zijn erg heet na het roosteren.

- 4) Zodra de broodrooster uitschakelt, draait u het broodje om, zodat de andere kant bruin kan worden en zet u de broodrooster weer aan.
- 5) Wanneer u het broodjesopzetstuk **7** niet meer nodig hebt, kunt u het opbergen zonder dat het veel ruimte inneemt:
 - Wacht tot het broodjesopzetstuk **7** afgekoeld is.
 - Neem het van het apparaat af.
 - Klap de voetjes van het broodjesopzetstuk **7** weer om.

Kruimellade

Bij het roosteren van brood worden de vallende kruimels in de kruimellade **10** opgevangen.

- 1) Om de kruimels te verwijderen, trekt u de kruimellade **10** zijdelings uit.
- 2) Verwijder de kruimels.
- 3) Schuif de kruimellade **10** terug in de broodrooster, tot de lade voelbaar vastklikt.

Reinigen

⚠ GEVAAR VOOR ELEKTRISCHE SCHOK

- ▶ Haal de stekker uit het stopcontact voordat u het apparaat schoonmaakt.



Dompel het apparaat nooit onder in water of in andere vloeistoffen!
Anders bestaat er levensgevaar door een elektrische schok.

⚠ WAARSCHUWING! LETSELGEVAAR!

- ▶ Laat de broodrooster afkoelen voordat u deze reinigt. Verbrandingsgevaar!

LET OP! MATERIËLE SCHADE!

- ▶ Geen agressieve of schurende schoonmaakmiddelen gebruiken. Deze tasten het oppervlak van het apparaat aan.
- Reinig de behuizing alleen met een droge of licht vochtige doek.
- Veeg het broodjesopzetstuk **7** af met een vochtige doek.
- Leeg de kruimellade **10** regelmatig om brandgevaar te vermijden.

Opbergen

- Reinig de broodrooster zoals beschreven in het hoofdstuk "Reinigen".
- Rol het netsnoer om de kabelspoel **9** aan de onderzijde van de broodrooster.

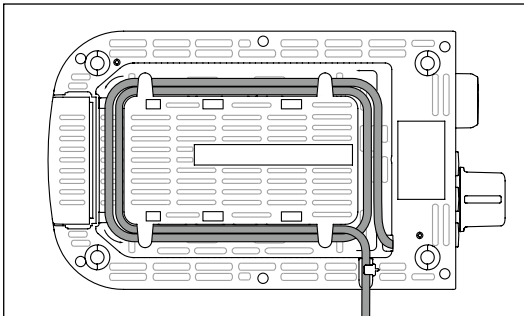

- Berg de broodrooster op een droge plaats op.

Problemen oplossen

Storing	Oorzaak	Oplossing
Het apparaat functioneert niet.	De stekker steekt niet in het stopcontact.	Steek de stekker in een stopcontact.
	Het apparaat is defect.	Neem contact op met de klantendienst.
Het brood wordt te donker.	Er is te hoge bruiningsgraad ingesteld.	Stel de bruiningsregelaar 6 iets lager in.
Het brood wordt niet geroosterd.	Er is te lage bruiningsgraad ingesteld.	Stel de bruiningsregelaar 6 iets hoger in.
De bedientoets 1 blijft niet vastzitten wanneer hij omlaag wordt gedrukt.	De stekker steekt niet in het stopcontact.	Steek de stekker in een stopcontact.
	Het apparaat is defect.	Neem contact op met de klantenservice.

Afvoeren



Deponeer het apparaat in geen geval bij het normale huisvuil. Dit product is onderworpen aan de Europese richtlijn 2012/19/EU (Waste Electrical and Electronic Equipment).

Voer het apparaat af via een erkend afvalverwerkingsbedrijf of via uw gemeentereiniging. Neem de momenteel geldende voorschriften in acht. Neem in geval van twijfel contact op met uw gemeentereinigingsdienst.



Informatie over mogelijkheden voor het afvoeren van het afgedankte apparaat krijgt u bij uw gemeentereinigingsdienst.

Garantie van Kompernaß Handels GmbH

Geachte klant,

U hebt op dit apparaat 3 jaar garantie vanaf de aankoopdatum. In geval van gebreken in dit product hebt u wettelijke rechten tegenover de verkoper van het product. Deze wettelijke rechten worden door onze hierna beschreven garantie niet beperkt.

Garantievoorwaarden

De garantieperiode geldt vanaf de datum van aankoop. Bewaar de kassabon zorgvuldig. U hebt hem nodig als bewijs van aankoop.

Als er binnen drie jaar vanaf de aankoopdatum van dit product een materiaal- of fabricagefout optreedt, wordt - naar onze keuze - het product door ons kosteloos gerepareerd of vervangen of wordt de koopprijs terugbetaald. Voorwaarde voor deze garantie is dat het defecte apparaat en het aankoopbewijs (kassabon) binnen de termijn van drie jaar worden overlegd en dat kort wordt omschreven waaruit het gebrek bestaat en wanneer het is opgetreden.

Wanneer het defect door onze garantie wordt gedekt, krijgt u het gerepareerde product of een nieuw product retour. Met de reparatie of vervanging van het product begint er geen nieuwe garantieperiode.

Garantieperiode en wettelijke aanspraken bij gebreken

De garantieperiode wordt door deze waarborg niet verlengd. Dat geldt ook voor vervangen en gerepareerde onderdelen. Eventueel al bij aankoop aanwezige schade en gebreken moeten meteen na het uitpakken worden gemeld. Voor reparaties na afloop van de garantieperiode worden kosten in rekening gebracht.

Garantieomvang

Het apparaat is op basis van strenge kwaliteitsnormen met de grootst mogelijke zorg vervaardigd en voorafgaand aan de levering nauwkeurig gecontroleerd.

De garantie geldt voor materiaal- of fabricagefouten. Deze garantie geldt niet voor productonderdelen die onderhevig zijn aan normale slijtage en die daarom als slijtonderdelen worden beschouwd, of voor schade aan breekbare onderdelen zoals schakelaars, accu's of onderdelen die van glas zijn gemaakt.

Deze garantie vervalt wanneer het product is beschadigd, ondeskundig is gebruikt of is gerepareerd. Voor deskundig gebruik van het product moeten alle in de gebruiksaanwijzing beschreven aanwijzingen precies worden opgevolgd. Gebruiksdoeleinden en handelingen die in de gebruiksaanwijzing worden afgeraden of waarvoor wordt gewaarschuwd, moeten beslist worden vermeden.

Het product is uitsluitend bestemd voor privégebruik en niet voor bedrijfsmatige doeleinden. Bij verkeerd gebruik en ondeskundige behandeling, bij gebruik van geweld en bij reparaties die niet door ons erkend servicefiliaal zijn uitgevoerd, vervalt de garantie.

Afhandeling bij een garantiekwesitie

Voor een snelle afhandeling van uw aanvraag neemt u de volgende aanwijzingen in acht:

- Houd voor alle aanvragen de kassabon en het artikelnummer (bijv. IAN 12345) als aankoopbewijs bij de hand.
- Het artikelnummer vindt u op het typeplaatje van het product, op het product gegraveerd, op de titelpagina van de gebruiksaanwijzing (linksonder) of op de sticker op de achter- of onderkant van het product.
- Als er fouten in de werking of andere gebreken optreden, neemt u eerst contact op met de hierna genoemde serviceafdeling, **telefonisch** of **via e-mail**.
- Een als defect geregistreerd product kunt u dan zonder portokosten naar het aan u doorgegeven serviceadres sturen. Voeg het aankoopbewijs (kassabon) bij en vermeld waaruit het gebrek bestaat en wanneer het is opgetreden.



Op www.lidl-service.com kunt u deze en vele andere handleidingen, productvideo's en installatiesoftware downloaden.

Met deze QR-code gaat u direct naar de website van Lidl Service (www.lidl-service.com) en kunt u met het invoeren van het artikelnummer (IAN) 123456 de gebruiksaanwijzing openen.

Service

NL **Service Nederland**
Tel.: 0900 0400223 (0,10 EUR/Min.)
E-Mail: kompernass@lidl.nl

BE **Service België**
Tel.: 070 270 171 (0,15 EUR/Min.)
E-Mail: kompernass@lidl.be

IAN 322519_1901

Importeur

Let op: het volgende adres is geen serviceadres. Neem eerst contact op met het opgegeven serviceadres.

KOMPERNASS HANDELS GMBH
BURGSTRASSE 21
44867 BOCHUM
DUITSLAND
www.kompernass.com

Inhaltsverzeichnis

Einführung	30
Urheberrecht	30
Haftungsbeschränkung	30
Bestimmungsgemäße Verwendung	30
Lieferumfang	31
Entsorgung der Verpackung	31
Gerätebeschreibung	32
Technische Daten	32
Sicherheitshinweise	33
Tipps zum Gebrauch	35
Aufstellen	35
Vor der ersten Inbetriebnahme	36
Bedienen	36
Bräunungsgrad einstellen	36
Toasten	36
Toastvorgang unterbrechen	37
Aufwärm-Funktion	37
Auftau-Funktion	37
Brötchen knusprig aufwärmen	38
Krümelschublade	38
Reinigen	39
Aufbewahren	39
Fehlerbehebung	40
Entsorgung	40
Garantie der Kompertaß Handels GmbH	41
Service	42
Importeur	42

Einführung

Herzlichen Glückwunsch zum Kauf Ihres neuen Gerätes!

Sie haben sich damit für ein modernes und hochwertiges Produkt entschieden. Die Bedienungsanleitung ist Bestandteil dieses Produktes. Sie enthält wichtige Hinweise für Sicherheit, Gebrauch und Entsorgung. Machen Sie sich vor der Benutzung des Produkts mit allen Bedien- und Sicherheitshinweisen vertraut. Benutzen Sie dieses Produkt nur wie beschrieben und für die angegebenen Einsatzbereiche. Händigen Sie alle Unterlagen bei Weitergabe des Produkts an Dritte mit aus.

Urheberrecht

Diese Dokumentation ist urheberrechtlich geschützt.

Jede Vervielfältigung bzw. jeder Nachdruck, auch auszugsweise, sowie die Wiedergabe der Abbildungen, auch im veränderten Zustand, ist nur mit schriftlicher Zustimmung des Herstellers gestattet.

Haftungsbeschränkung

Alle in dieser Bedienungsanleitung enthaltenen technischen Informationen, Daten und Hinweise für den Anschluss und die Bedienung entsprechen dem letzten Stand bei Drucklegung und erfolgen unter Berücksichtigung unserer bisherigen Erfahrungen und Erkenntnisse nach bestem Wissen.

Aus den Angaben, Abbildungen und Beschreibungen in dieser Anleitung können keine Ansprüche hergeleitet werden.

Der Hersteller übernimmt keine Haftung für Schäden aufgrund von Nichtbeachtung der Anleitung, nicht bestimmungsgemäßer Verwendung, unsachgemäßen Reparaturen, unerlaubt vorgenommenen Veränderungen oder Verwendung nicht zugelassener Ersatzteile.

Bestimmungsgemäße Verwendung

Dieses Gerät ist ausschließlich vorgesehen für das Rösten von Brotscheiben, Toast und Brötchen für den privaten Gebrauch. Es ist nicht vorgesehen für die Verwendung mit anderen Lebensmitteln oder anderen Materialien.

Dieses Gerät ist ausschließlich für die Benutzung in privaten Haushalten bestimmt. Benutzen Sie das Gerät nicht gewerblich!

Lieferumfang

Das Gerät wird standardmäßig mit folgenden Komponenten geliefert:

- Toaster
- Brötchenaufsatz
- Bedienungsanleitung

- 1) Entnehmen Sie das Gerät und die Bedienungsanleitung aus dem Karton.
- 2) Entfernen Sie sämtliches Verpackungsmaterial.

HINWEIS

- ▶ Prüfen Sie die Lieferung auf Vollständigkeit und auf sichtbare Schäden.
- ▶ Bei einer unvollständigen Lieferung oder Schäden infolge mangelhafter Verpackung oder durch Transport wenden Sie sich an die Service-Hotline (siehe Kapitel **Service**).

Entsorgung der Verpackung

Die Verpackung schützt das Gerät vor Transportschäden. Die Verpackungsmaterialien sind nach umweltverträglichen und entsorgungstechnischen Gesichtspunkten ausgewählt und deshalb recyclebar.



Die Rückführung der Verpackung in den Materialkreislauf spart Rohstoffe und verringert das Abfallaufkommen. Entsorgen Sie nicht mehr benötigte Verpackungsmaterialien gemäß den örtlich geltenden Vorschriften.

HINWEIS

- ▶ Heben Sie, wenn möglich, die Originalverpackung während der Garantiezeit des Gerätes auf, um das Gerät im Garantiefall ordnungsgemäß verpacken zu können.

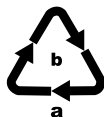

Beachten Sie die Kennzeichnung auf den verschiedenen Verpackungsmaterialien und trennen Sie diese gegebenenfalls gesondert. Die Verpackungsmaterialien sind gekennzeichnet mit Abkürzungen (a) und Ziffern (b) mit folgender Bedeutung:
1-7: Kunststoffe,
20-22: Papier und Pappe,
80-98: Verbundstoffe.

Gerätebeschreibung

Abbildung A:

- ❶ Bedientaste
- ❷ Kabelklammer
- ❸ Taste „Auftauen“ 
- ❹ Taste „Aufwärmen“ 
- ❺ Taste „Stop“ 
- ❻ Bräunungsregler

Abbildung B:

- ❼ Brötchenaufsatz
- ❽ Röstschächte
- ❾ Kabelaufwicklung
- ❿ Krümelschublade

Technische Daten

Spannung	220 - 240 V ~ (Wechselstrom), 50-60 Hz
Leistungsaufnahme	850 W
	Alle Teile dieses Gerätes, die mit Lebensmitteln in Berührung kommen, sind lebensmittelecht.

Sicherheitshinweise

STROMSCHLAGGEFAHR!

- ▶ Wenn die Netzanschlussleitung dieses Gerätes beschädigt wird, muss sie durch den Hersteller oder seinen Kundendienst oder eine ähnlich qualifizierte Person ersetzt werden, um Gefährdungen zu vermeiden.
- ▶ Verwenden Sie das Gerät nur in trockenen Räumen, nicht im Freien.
-  Tauchen Sie das Gerät niemals in Wasser oder andere Flüssigkeiten! Andernfalls besteht Lebensgefahr durch elektrischen Schlag.
- ▶ Führen Sie nie Besteckteile oder andere metallische Gegenstände in die Röstschächte ein.
- ▶ Stellen Sie sicher, dass das Gerät niemals mit Wasser in Berührung kommen kann. Betreiben Sie das Gerät niemals in der Nähe von Wasser oder neben Gefäßen, die Flüssigkeit enthalten.
- ▶ Achten Sie darauf, dass im Betrieb das Netzkabel niemals nass oder feucht wird. Führen Sie es so, dass es nicht eingeklemmt oder anderweitig beschädigt werden kann.
- ▶ Ziehen Sie nach Gebrauch immer den Netzstecker aus der Steckdose, um ein unbeabsichtigtes Einschalten zu vermeiden.

⚠️ WARNUNG! VERLETZUNGSGEFAHR!

- ▶ Dieses Gerät kann von Kindern ab 8 Jahren sowie von Personen mit reduzierten physischen, sensorischen oder mentalen Fähigkeiten oder Mangel an Erfahrung und/oder Wissen benutzt werden, wenn sie beaufsichtigt oder bezüglich des sicheren Gebrauchs des Gerätes unterwiesen wurden und die daraus resultierenden Gefahren verstanden haben.
- ▶ Kinder dürfen nicht mit dem Gerät spielen.
- ▶ Reinigung und Benutzer-Wartung dürfen nicht durch Kinder durchgeführt werden, es sei denn, sie sind älter als 8 Jahre und beaufsichtigt. Kinder jünger als 8 Jahre sind vom Gerät und der Anschlussleitung fernzuhalten.
- ▶ Die Geräteteile können beim Betrieb heiß werden. Fassen Sie daher nur die Bedienelemente an.
- ▶ Betreiben Sie das Gerät nur auf einer stabilen, rutschfesten und ebenen Stellfläche.
- ▶ Benutzen Sie keine externe Zeitschaltuhr oder ein separates Fernwirkssystem, um das Gerät zu betreiben.
- ▶ Wickeln Sie das Netzkabel vollständig von der Kabelaufwicklung ab, bevor Sie das Gerät benutzen.
- ▶ Es besteht Verbrennungsgefahr, wenn Sie kein Standard-Toastbrot verwenden! Aufgrund der kleineren Größe oder Form besteht die Gefahr, dass Sie beim Herausnehmen des getoasteten Brotes heiße Teile berühren.

ACHTUNG! BRANDGEFAHR!

- ▶ Röstgut kann sich entzünden! Stellen Sie das Gerät deshalb niemals in der Nähe oder unter brennbaren Gegenständen ab, insbesondere nicht unter Gardinen oder Hängeschränken.
- ▶ Das Gerät darf nicht in der Nähe von brennbaren Materialien verwendet werden.
- ▶ Decken Sie nie den Toaster ab, solange er in Betrieb ist.

Tipps zum Gebrauch

- Verwenden Sie keine zu großen oder zu dicken Scheiben, da sich diese leicht verkleben. Sollten sich Brotscheiben verkleben, ziehen Sie zuerst den Netzstecker aus der Netzsteckdose. Lösen Sie verklebte Brotscheiben mit einem stumpfen Holzstab (z. B. einem Pinselstiel). Dabei die Heizdrähte nicht berühren.
- Unterschiede in der Brotsorte, Feuchte und Dicke der einzelnen Scheiben beeinflussen die Bräunung des Toastbrot. Daher sollte das Toastbrot möglichst in einer geschlossenen Verpackung aufbewahrt werden. Probieren Sie immer zunächst einen niedrigeren Bräunungsgrad aus.
- Verwenden Sie eine niedrigere Bräunungsstufe, wenn Sie trockenes Brot bräunen, da trockenes Brot schneller bräunt als frisches Brot.
- Wählen Sie für dunkles Brot einen höheren Bräunungsgrad als für helle Brote, beispielsweise Weißbrot.
- Die Ziffern des Bräunungsreglers **6** sind keine Zeitangaben. Sie dienen lediglich als Anhaltspunkt für den Bräunungsgrad.
- Um eine Überhitzung des Toasters zu vermeiden und eine gleichmäßige Bräunung des Brotes zu erhalten, warten Sie zwischen zwei Toastvorgängen ca. 15 Sekunden.
- Die höchste Stufe am Bräunungsregler **6** sollten Sie nur für große Scheiben dunklen Brotes verwenden. Helles Brot wird mit dieser Bräunungsstufe anbrennen und ungenießbar. Außerdem kann es zu Rauchentwicklung kommen. Drücken Sie in diesem Fall sofort die Taste „Stop“  **6** und ziehen Sie den Netzstecker aus der Netzsteckdose.

Aufstellen

ACHTUNG! BRANDGEFAHR!

- ▶ Stellen Sie das Gerät niemals in der Nähe oder unter brennbare Gegenstände, insbesondere nicht unter Gardinen oder Hängeschränke. Es besteht Brandgefahr!
- Wickeln Sie das Kabel vollständig von der Kabelaufwicklung **9** und führen Sie es durch die Kabelklammer **2**.
- Stellen Sie das Gerät auf einen ebenen und hitzefesten Untergrund.
- Stecken Sie den Netzstecker in eine Netzsteckdose.

HINWEIS

- ▶ Wenn Sie den Toaster außer Betrieb nehmen, ziehen Sie immer den Netzstecker aus der Netzsteckdose. Nur so ist das Gerät stromfrei.

Vor der ersten Inbetriebnahme

- Betreiben Sie den Toaster dreimal ohne Toast bei maximaler Bräunungsgrad-Einstellung „6“.
- Reinigen Sie den Toaster danach wie im Kapitel „Reinigen“ beschrieben.

HINWEIS

- ▶ Die Bedientaste ❶ rastet nur bei angeschlossenem Netzkabel ein.
- ▶ Beim ersten Gebrauch kann ein leichter Geruch entstehen (auch geringe Rauchentwicklung ist möglich). Dieser ist normal und verliert sich nach kurzer Zeit. Sorgen Sie bitte für ausreichende Entlüftung. Öffnen Sie zum Beispiel ein Fenster.

Bedienen

Bräunungsgrad einstellen

Der gewünschte Bräunungsgrad von „hell“ (1) bis „dunkel“ (6) kann mit dem Bräunungsregler ❷ stufenlos eingestellt werden.

Toasten

ACHTUNG! BRANDGEFAHR!

- ▶ Decken Sie bei Betrieb des Toasters die Röstschächte ❸ nicht ab. Es besteht die Gefahr eines Brandes! Das Gerät kann irreparabel beschädigt werden!

HINWEIS

- ▶ Wenn Sie den Toaster mit nur einem Toast beladen, drehen Sie den Bräunungsregler ❷ um ca. 1 Stufe zurück, um die gleiche Bräunung wie bei einer Beladung mit zwei Toasts zu erreichen.

- 1) Nach dem Einstellen des gewünschten Bräunungsgrades legen Sie das Brot in den Röstschacht ❸ ein.
- 2) Drücken Sie die Bedientaste ❶ nach unten. Die automatische Brotzentrierung zentriert das eingelegte Brot im Röstschacht ❸. Während des Röstvorganges leuchtet die in der Taste „Stop“ ❺ integrierte Kontrollleuchte.
- 3) Ist der gewünschte Bräunungsgrad erreicht, schaltet sich der Toaster automatisch ab und die Brotscheiben kommen wieder nach oben. Die Kontrollleuchte erlischt.

Toastvorgang unterbrechen

Wenn Sie den Toastvorgang unterbrechen wollen, drücken Sie die Taste „Stop“  ⑤. Der Toaster schaltet sich aus und die Broteisbeiben kommen nach oben.

Aufwärm-Funktion

Die Aufwärm-Funktion ermöglicht Ihnen, das Brot zu erwärmen ohne es zu bräunen. Zum Beispiel, wenn geröstetes Brot wieder erkalteet ist. Das Brot wird nur kurz erwärmt.



- 1) Legen Sie das Brot ein und drücken die Bedientaste ① nach unten.
- 2) Betätigen Sie die Taste „Aufwärmen“  ④. Die integrierte Kontrollleuchte leuchtet.
- 3) Wenn das Brot wieder aufgewärmt ist, schaltet sich das Gerät automatisch ab und die Broteisbeiben kommen wieder nach oben.

HINWEIS

- Um die Aufwärm-Funktion wieder auszuschalten, drücken Sie die Taste „Aufwärmen“  ④ noch einmal. Die integrierte Kontrollleuchte erlischt, der Aufwärm-Vorgang wird als normaler Toastvorgang fortgesetzt.

Auftau-Funktion

Durch Betätigung der Taste „Auftauen“  ③ kann auch eingefrorenes Toastbrot aufgetaut und getoastet werden. Der Toaster erwärmt das Brot hierbei langsam. Durch das Aktivieren der Auftaufunktion wird hierbei beim tiefgefrorenen Toast die gleiche Bräunung erreicht, wie beim normalen Toasten eines frischen Toastbrot.

- 1) Nach dem Einstellen des gewünschten Bräunungsgrades legen Sie das Brot in den Röstschacht ⑧ ein.
- 2) Drücken Sie die Bedientaste ① nach unten.
- 3) Betätigen Sie die Taste „Auftauen“  ③. Die integrierte Kontrollleuchte leuchtet.
- 4) Wenn der Auftau- und Röstvorgang beendet ist, schaltet sich der Toaster automatisch ab, die in der Taste „Auftauen“  ③ integrierte Kontrollleuchte erlischt und die Broteisbeiben kommen wieder nach oben.

HINWEIS

- Um die Auftau-Funktion wieder auszuschalten, drücken Sie die Taste „Auftauen“  ③ noch einmal. Die integrierte Kontrollleuchte erlischt, der Auftau-Vorgang wird als normaler Toastvorgang fortgesetzt.

Brötchen knusprig aufwärmen

Legen Sie Brötchen niemals direkt auf den Toaster, sondern verwenden Sie immer den Brötchenaufsatz **7**.

- 1) Klappen Sie die beiden Standfüße des Brötchenaufsatzes **7** aus.
- 2) Stellen Sie den Brötchenaufsatz **7** so auf das Gerät, dass die Standfüße in die Röstschächte **8** ragen und der Steg zwischen den Röstschächten **8** in die Auswölbungen der Standfüße ragt. So steht der Brötchenaufsatz **7** sicher auf dem Gerät.
- 3) Legen Sie die Brötchen darauf und starten Sie den Toastvorgang. Stellen Sie den Bräunungsregler **6** dafür maximal auf Stufe 1 . Die Bräunung kann jedoch, je nach Beschaffenheit und Art des Brötchens, unterschiedlich ausfallen.

HINWEIS

► Die Brötchen sind nach dem Röstvorgang sehr heiß.

- 4) Sobald sich der Toaster ausschaltet, das Brötchen zur Bräunung der anderen Seite umdrehen und den Toaster wieder einschalten.
- 5) Wenn Sie den Brötchenaufsatz **7** nicht mehr benötigen, können Sie diesen platzsparend aufbewahren:
 - Warten Sie, bis sich der Brötchenaufsatz **7** abgekühlt ab.
 - Nehmen Sie ihn vom Gerät.
 - Klappen Sie die Standfüße des Brötchenaufsatzes **7** wieder um.

Krümelschublade

Beim Toasten sammeln sich die abfallenden Krümel in der Krümelschublade **10**.

- 1) Zum Entfernen der Krümel ziehen Sie die Krümelschublade **10** heraus.
- 2) Entfernen Sie die Krümel.
- 3) Schieben Sie die Krümelschublade **10** wieder in den Toaster, so dass sie fühlbar einrastet.

Reinigen

⚠ STROMSCHLAGGEFAHR!

- ▶ Ziehen Sie erst den Netzstecker aus der Steckdose, bevor Sie das Gerät reinigen.



Tauchen Sie das Gerät niemals in Wasser oder andere Flüssigkeiten! Andernfalls besteht Lebensgefahr durch elektrischen Schlag.

⚠ WARNUNG! VERLETZUNGSGEFAHR!

- ▶ Lassen Sie den Toaster vor der Reinigung abkühlen. Verbrennungsgefahr!

⚠ ACHTUNG! SACHSCHADEN!

- ▶ Verwenden Sie keine scharfen oder scheuernden Reinigungsmittel. Diese greifen die Oberfläche des Gerätes an.
- Reinigen Sie das Gehäuse mit einem trockenen Tuch oder mit einem leicht angefeuchteten Lappen.
- Wischen Sie den Brötchenaufsatz ⑦ mit einem feuchten Tuch ab.
- Entleeren Sie in regelmäßigen Abständen die Krümelschublade ⑩, um Brandgefahr zu vermeiden.

Aufbewahren

- Reinigen Sie den Toaster wie im Kapitel „Reinigen“ beschrieben.
- Wickeln Sie das Netzkabel um die Kabelaufwicklung ⑨ an der Unterseite des Toasters:

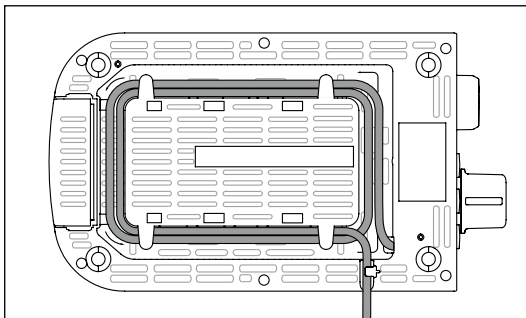

- Bewahren Sie den Toaster an einem trockenen Ort auf.

Fehlerbehebung

Störung	Ursache	Lösung
Das Gerät funktioniert nicht.	Der Netzstecker steckt nicht in der Netzsteckdose.	Verbinden Sie den Netzstecker mit dem Stromnetz.
	Das Gerät ist defekt.	Wenden Sie sich an den Kundendienst.
Die Toastscheiben werden zu dunkel.	Es ist ein zu hoher Bräunungsgrad eingestellt.	Stellen Sie den Bräunungsregler 6 etwas herunter.
Die Toastscheiben werden nicht geröstet.	Es ist ein zu niedriger Bräunungsgrad eingestellt.	Stellen Sie den Bräunungsregler 6 etwas höher.
Die Bedientaste 1 rastet nicht ein, wenn sie nach unten gedrückt wird.	Der Netzstecker steckt nicht in der Netzsteckdose.	Stecken Sie den Netzstecker in eine Netzsteckdose.
	Das Gerät ist defekt.	Wenden Sie sich an den Kundendienst.

Entsorgung



Werfen Sie das Gerät keinesfalls in den normalen Hausmüll. Dieses Produkt unterliegt der europäischen Richtlinie 2012/19/EU (Waste Electrical and Electronic Equipment).

Entsorgen Sie das Gerät über einen zugelassenen Entsorgungsbetrieb oder über Ihre kommunale Entsorgungseinrichtung. Beachten Sie die aktuell geltenden Vorschriften. Setzen Sie sich im Zweifelsfall mit Ihrer Entsorgungseinrichtung in Verbindung.



Möglichkeiten zur Entsorgung des ausgedienten Gerätes erfahren Sie bei Ihrer Gemeinde- oder Stadtverwaltung.

Garantie der Kompernaß Handels GmbH

Sehr geehrte Kundin, sehr geehrter Kunde,

Sie erhalten auf dieses Gerät 3 Jahre Garantie ab Kaufdatum. Im Falle von Mängeln dieses Produkts stehen Ihnen gegen den Verkäufer des Produkts gesetzliche Rechte zu. Diese gesetzlichen Rechte werden durch unsere im Folgenden dargestellte Garantie nicht eingeschränkt.

Garantiebedingungen

Die Garantiefrist beginnt mit dem Kaufdatum. Bitte bewahren Sie den Kassenbon gut auf. Dieser wird als Nachweis für den Kauf benötigt.

Tritt innerhalb von drei Jahren ab dem Kaufdatum dieses Produkts ein Material- oder Fabrikationsfehler auf, wird das Produkt von uns – nach unserer Wahl – für Sie kostenlos repariert, ersetzt, oder der Kaufpreis erstattet. Diese Garantieleistung setzt voraus, dass innerhalb der Dreijahresfrist das defekte Gerät und der Kaufbeleg (Kassenbon) vorgelegt und schriftlich kurz beschrieben wird, worin der Mangel besteht und wann er aufgetreten ist.

Wenn der Defekt von unserer Garantie gedeckt ist, erhalten Sie das reparierte oder ein neues Produkt zurück. Mit Reparatur oder Austausch des Produkts beginnt kein neuer Garantiezeitraum.

Garantiezeit und gesetzliche Mängelansprüche

Die Garantiezeit wird durch die Gewährleistung nicht verlängert. Dies gilt auch für ersetzte und reparierte Teile. Eventuell schon beim Kauf vorhandene Schäden und Mängel müssen sofort nach dem Auspacken gemeldet werden. Nach Ablauf der Garantiezeit anfallende Reparaturen sind kostenpflichtig.

Garantieumfang

Das Gerät wurde nach strengen Qualitätsrichtlinien sorgfältig produziert und vor Auslieferung gewissenhaft geprüft.

Die Garantieleistung gilt für Material- oder Fabrikationsfehler. Diese Garantie erstreckt sich nicht auf Produktteile, die normaler Abnutzung ausgesetzt sind und daher als Verschleißteile angesehen werden können oder für Beschädigungen an zerbrechlichen Teilen, z. B. Schalter, Akkus oder Teile, die aus Glas gefertigt sind.

Diese Garantie verfällt, wenn das Produkt beschädigt, nicht sachgemäß benutzt oder gewartet wurde. Für eine sachgemäße Benutzung des Produkts sind alle in der Bedienungsanleitung aufgeführten Anweisungen genau einzuhalten. Verwendungszwecke und Handlungen, von denen in der Bedienungsanleitung abgeraten oder vor denen gewarnt wird, sind unbedingt zu vermeiden.

Das Produkt ist nur für den privaten und nicht für den gewerblichen Gebrauch bestimmt. Bei missbräuchlicher und unsachgemäßer Behandlung, Gewaltanwendung und bei Eingriffen, die nicht von unserer autorisierten Serviceniederlassung vorgenommen wurden, erlischt die Garantie.

Abwicklung im Garantiefall

Um eine schnelle Bearbeitung Ihres Anliegens zu gewährleisten, folgen Sie bitte den folgenden Hinweisen:

- Bitte halten Sie für alle Anfragen den Kassenschein und die Artikelnummer (z. B. IAN 123456) als Nachweis für den Kauf bereit.
- Die Artikelnummer entnehmen Sie bitte dem Typenschild am Produkt, einer Gravur am Produkt, dem Titelblatt der Bedienungsanleitung (unten links) oder dem Aufkleber auf der Rück- oder Unterseite des Produktes.
- Sollten Funktionsfehler oder sonstige Mängel auftreten, kontaktieren Sie zunächst die nachfolgend benannte Serviceabteilung **telefonisch** oder per **E-Mail**.
- Ein als defekt erfasstes Produkt können Sie dann unter Beifügung des Kaufbelegs (Kassenschein) und der Angabe, worin der Mangel besteht und wann er aufgetreten ist, für Sie portofrei an die Ihnen mitgeteilte Serviceanschrift übersenden.



Auf www.lidl-service.com können Sie diese und viele weitere Handbücher, Produktvideos und Installationssoftware herunterladen.

Mit diesem QR-Code gelangen Sie direkt auf die Lidl-Service-Seite (www.lidl-service.com) und können mittels der Eingabe der Artikelnummer (IAN) 123456 Ihre Bedienungsanleitung öffnen.

Service

DE Service Deutschland

Tel.: 0800 5435 111 (kostenfrei aus dem dt. Festnetz/Mobilfunknetz)

E-Mail: kompernass@lidl.de

AT Service Österreich

Tel.: 0820 201 222 (0,15 EUR/Min.)

E-Mail: kompernass@lidl.at

CH Service Schweiz

Tel.: 0842 665566 (0,08 CHF/Min., Mobilfunk max. 0,40 CHF/Min.)

E-Mail: kompernass@lidl.ch

IAN 322519_1901

Importeur

Bitte beachten Sie, dass die folgende Anschrift keine Serviceanschrift ist. Kontaktieren Sie zunächst die benannte Servicestelle.

KOMPERNASS HANDELS GMBH

BURGSTRASSE 21

44867 BOCHUM

DEUTSCHLAND

www.kompernass.com

KOMPERNASS HANDELS GMBH

BURGSTRASSE 21

44867 BOCHUM

GERMANY

www.kompennass.com

Tilstand af information · Stand van de informatie · Stand der Informationen:
07/2019 · Ident.-No.: STS850E1-062019-1

IAN 322519_1901