

LIVARNOLUX®



LED-DECKENLEUCHTE MIT BLUETOOTH®-LAUTSPRECHER / LED CEILING LIGHT WITH BLUETOOTH® SPEAKER / PLAFONNIER À LED AVEC HAUT-PARLEUR BLUETOOTH®

DE AT CH

LED-DECKENLEUCHTE MIT BLUETOOTH®-LAUTSPRECHER

Montage-, Bedienungs- und Sicherheitshinweise

FR BE

PLAFONNIER À LED AVEC HAUT- PARLEUR BLUETOOTH®

Instructions de montage, d'utilisation et consignes de sécurité

PL

LAMPA SUFITOWA LED Z GŁOŚNIKIEM BLUETOOTH®

Wskazówki montażu, obsługi i bezpieczeństwa

SK

LED STROPNÉ SVIETIDLO S BLUETOOTH® REPRODUKTOROM

Pokyny pre montáž, obsluhu a bezpečnostné pokyny

GB IE

LED CEILING LIGHT WITH BLUETOOTH® SPEAKER

Assembly, operating and safety instructions

NL BE

LED-PLAFONDLAMP MET BLUETOOTH®-LUIDSPREKER

Montage-, bedienings- en veiligheidsinstructies

CZ

STROPNÍ LED SVÍTIDLO S BLUETOOTH® REPRODUKTOREM

Pokyny k montáži, obsluze a bezpečnostní pokyny

IAN 327743_2001

OS

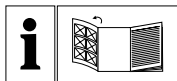

DE AT CH

Klappen Sie vor dem Lesen die Seite mit den Abbildungen aus und machen Sie sich anschließend mit allen Funktionen des Gerätes vertraut.

GB IE

Before reading, unfold the page containing the illustrations and familiarise yourself with all functions of the device.

FR BE

Avant de lire le mode d'emploi, ouvrez la page contenant les illustrations et familiarisez-vous ensuite avec toutes les fonctions de l'appareil.

NL BE

Vouw vóór het lezen de pagina met de afbeeldingen open en maak u vertrouwd met alle functies van het apparaat.

PL

Przed przeczytaniem proszę rozłożyć stronę z ilustracjami, a następnie proszę zapoznać się z wszystkimi funkcjami urządzenia.

CZ

Před čtením si otevřete stranu s obrázky a potom se seznámte se všemi funkcemi přístroje.

SK

Pred čítaním si odklopte stranu s obrázkami a potom sa oboznámte so všetkými funkciami prístroja.

DE/AT/CH	Montage-, Bedienungs- und Sicherheitshinweise	Seite	5
GB/IE	Assembly, operating and safety instructions	Page	15
FR/BE	Instructions de montage, d'utilisation et consignes de sécurité	Page	25
NL/BE	Montage-, bedienings- en veiligheidsinstructies	Pagina	35
PL	Wskazówki montażu, obsługi i bezpieczeństwa	Strona	45
CZ	Pokyny k montáži, obsluze a bezpečnostní pokyny	Strana	55
SK	Pokyny pre montáž, obsluhu a bezpečnostné pokyny	Strana	65

14148106L

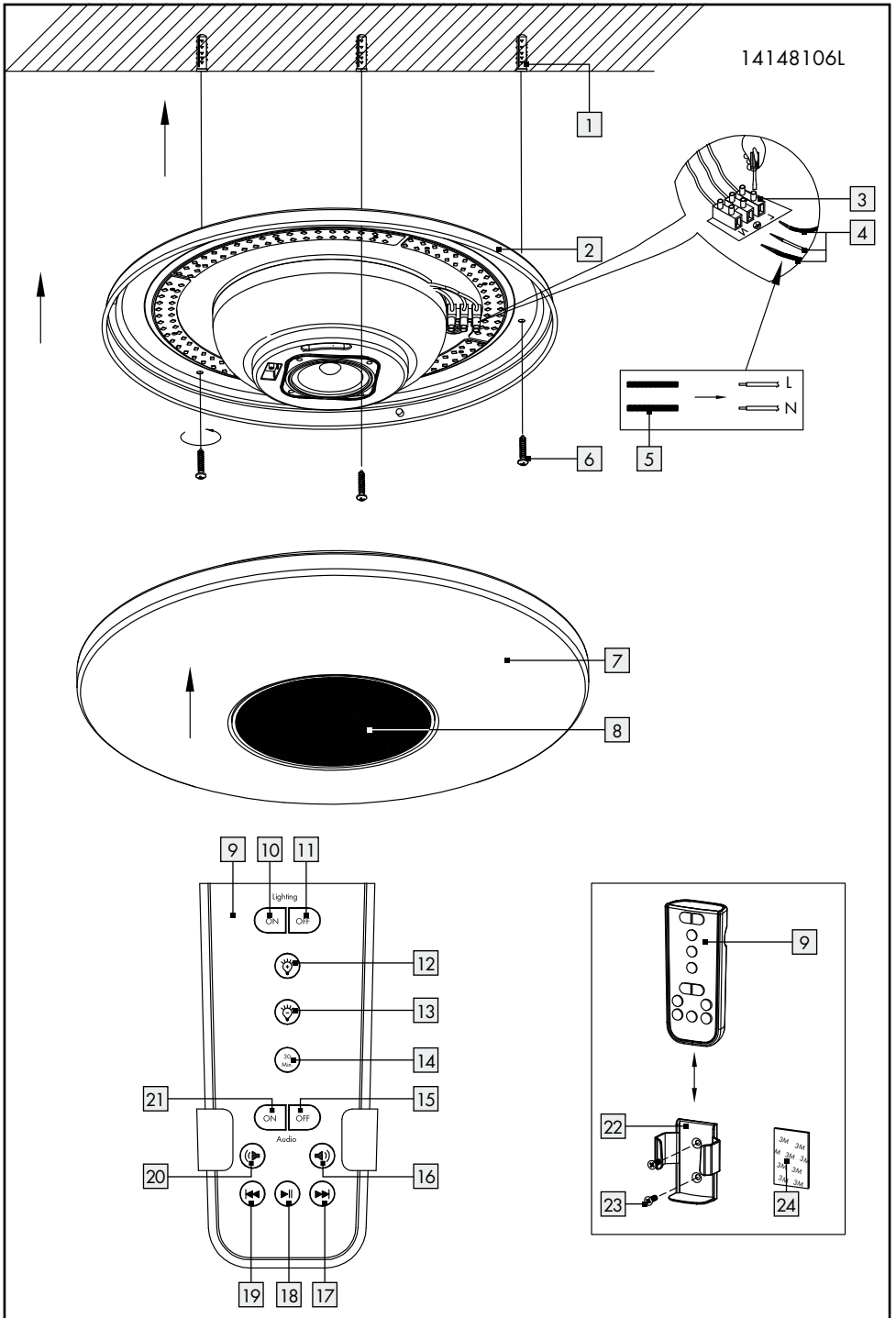

Legende der verwendeten Piktogramme	Seite	6
Einleitung	Seite	6
Bestimmungsgemäße Verwendung.....	Seite	7
Lieferumfang.....	Seite	7
Teilbeschreibung.....	Seite	7
Technische Daten.....	Seite	7
Sicherheit	Seite	8
Sicherheitshinweise.....	Seite	8
Sicherheitshinweise für Batterien / Akkus.....	Seite	9
Vorbereitung	Seite	9
Benötigtes Werkzeug und Material.....	Seite	9
Vor der Installation	Seite	9
Inbetriebnahme	Seite	10
Leuchte montieren.....	Seite	10
Wandhalterung montieren.....	Seite	10
Batterien einlegen / wechseln.....	Seite	10
Leuchte über den Lichtschalter bedienen.....	Seite	11
Fernbedienung verwenden.....	Seite	11
Licht ein- / ausschalten.....	Seite	11
Licht dimmen.....	Seite	11
30-Minuten-Timer.....	Seite	11
Bluetooth-Verbindung.....	Seite	11
Musiklautstärke regeln.....	Seite	12
Musiktitel anwählen.....	Seite	12
Wartung und Reinigung	Seite	12
Entsorgung	Seite	12
Garantie und Service	Seite	13
Garantieerklärung.....	Seite	13
Serviceadresse.....	Seite	13
Konformitätserklärung.....	Seite	13
Hersteller.....	Seite	13

Legende der verwendeten Piktogramme			
	Bedienungsanleitung lesen!		Warn- und Sicherheitshinweise beachten!
	Volt (Wechselspannung)		Vorsicht! Stromschlaggefahr!
	Hertz (Frequenz)		So verhalten Sie sich richtig
	Watt (Wirkleistung)		Entsorgen Sie Verpackung und Gerät umweltgerecht!
	Schutzleiter		Entsorgen Sie Batterien umweltgerecht!
	Schaltzyklen		Diese Leuchte ist nicht geeignet für externe Dimmer und elektronische Schalter.
	LED-Lebensdauer		Lebens- und Unfallgefahr für Kleinkinder und Kinder!
	Diese Leuchte ist ausschließlich für den Betrieb im Innenbereich, in trockenen und geschlossenen Räumen geeignet.		Die Verpackung besteht aus 100 % recyceltem Papier.
	Vorsicht! Verbrennungsgefahr durch heiße Oberflächen!		Explosionsgefahr!
	Schutzhandschuhe tragen!	IP20	Nur für den Innenbereich
	Timerfunktion (30 Min.)		

LED-Deckenleuchte mit Bluetooth®-Lautsprecher

● Einleitung



Wir beglückwünschen Sie zum Kauf Ihres neuen Gerätes. Sie haben sich damit für ein hochwertiges Produkt entschieden.

Bitte lesen Sie diese Bedienungsanleitung vollständig und sorgfältig durch. Klappen Sie die Seite mit den Abbildungen aus. Diese Anleitung gehört zu diesem Produkt und enthält wichtige Hinweise zur Inbetriebnahme und Handhabung. Beachten Sie immer alle Sicherheitshinweise. Prüfen Sie vor der Inbetriebnahme,

ob die korrekte Spannung vorhanden ist und ob alle Teile richtig montiert sind. Sollten Sie Fragen haben oder unsicher in Bezug auf die Handhabung des Gerätes sein, setzen Sie sich bitte mit Ihrem Händler oder der Servicestelle in Verbindung. Bewahren Sie diese Anleitung bitte sorgfältig auf und geben Sie sie ggf. an Dritte weiter.

● Bestimmungsgemäße Verwendung



Diese Leuchte ist ausschließlich für den Betrieb im Innenbereich, in trockenen und geschlossenen Räumen geeignet.

Dieses Gerät ist nur für den Einsatz in privaten Haushalten vorgesehen. Dieses Produkt ist vorgesehen für den normalen Betrieb.

● Lieferumfang

Kontrollieren Sie unmittelbar nach dem Auspacken immer den Lieferumfang auf Vollständigkeit sowie den einwandfreien Zustand des Gerätes.

- 1 LED-Deckenleuchte mit Bluetooth-Lautsprecher, Modell 14148106L
- 1 Fernbedienung
- 1 Wandhalterung für die Fernbedienung (inkl. 1 x Klebepad, 2 x Schrauben)
- 2 Batterien AAA
- 3 Dübel
- 3 Schrauben
- 2 Schutzschläuche
- 1 Montage- und Bedienungsanleitung

● Teilbeschreibung

Leuchte:

- 1 Dübel
- 2 Leuchten-Basis
- 3 Lüsterklemme
- 4 Netzanschlusskabel (extern)
- 5 Schutzschlauch
- 6 Schrauben
- 7 Kunststoffabdeckung
- 8 Lautsprecherabdeckung
- 9 Fernbedienung

Fernbedienung:

- 10 Taste ON (Lighting)
- 11 Taste OFF (Lighting)
- 12 Taste Dimmer +
- 13 Taste Dimmer -

- 14 Taste 30-Minuten-Timer
- 15 Taste OFF (Audio)
- 16 Taste Lautstärke +
- 17 Taste Musiktitel anwählen (vor)
- 18 Taste Pause / Bluetooth-Verbindung Standby
- 19 Taste Musiktitel anwählen (zurück)
- 20 Taste Lautstärke -
- 21 Taste ON (Audio)
- 22 Wandhalterung (Fernbedienung)
- 23 Schrauben (Fernbedienung)
- 24 Klebepad (Fernbedienung)

● Technische Daten

Leuchte:

Modellnummer:	14148106L
Betriebsspannung:	230 - 240V ~, 50 Hz
Nennleistung gesamt:	max. 25 W (LED 20 W, Lautsprecher 5 W)
Schutzklasse:	I /
Schutzart:	IP20

LED:

Leuchtmittel:	LED-Modul
Nennleistung:	LED, max. 17,5 W
Schutzart:	IP20

Lautsprecher / Bluetooth:

Frequenzbereich	
Lautsprecher:	120 - 20000 Hz
Bluetooth-Version:	5.0
Reichweite Bluetooth:	< 10 m
Frequenzbereich	
Bluetooth-Frequenz:	2,4 GHz ISM Frequenzband
HF-Leistung:	max. +2dBm

Fernbedienung:

Batterien:	2 x 1,5V AAA
Reichweite	
Fernbedienung:	5 - 6 m (Infrarot)

● Sicherheit



Sicherheitshinweise

Bei Schäden, die durch Nichtbeachtung dieser Bedienungsanleitung verursacht werden, erlischt der Garantieanspruch! Für Folgeschäden wird keine Haftung übernommen! Bei Sach- oder Personenschäden, die durch unsachgemäße Handhabung oder Nichtbeachtung der Sicherheitshinweise verursacht werden, wird keine Haftung übernommen!

-  **⚠️ WARNUNG! LEBENS- UND UNFALLGEFAHR FÜR KLEINKINDER UND KINDER!**
Lassen Sie Kinder niemals unbeaufsichtigt mit dem Verpackungsmaterial. Es besteht Erstickungsgefahr durch Verpackungsmaterial. Kinder unterschätzen häufig die Gefahren.
- Lassen Sie die Leuchte oder Verpackungsmaterial nicht achtlos liegen. Plastikfolien / -tüten, Kunststoffteile etc. könnten für Kinder zu einem gefährlichen Spielzeug werden.



Vermeiden Sie Lebensgefahr durch elektrischen Schlag

- Lassen Sie die Elektroinstallation durch einen ausgebildeten Elektriker oder eine für Elektroinstallationen eingewiesene Person durchführen.
- Überprüfen Sie vor jedem Netzanschluss die Leuchte und das Netzanschlusskabel auf etwaige Beschädigungen. Benutzen Sie Ihre Leuchte niemals, wenn Sie irgendwelche Beschädigungen feststellen.

⚠️ **WARNUNG!**

- Beschädigte Netzkabel bedeuten Lebensgefahr durch elektrischen Schlag. Wenden Sie sich bei Beschädigungen, Reparaturen oder anderen Problemen an der Leuchte an die Servicestelle oder eine Elektrofachkraft.
- Entfernen Sie vor der Montage die Sicherung oder schalten Sie den Leitungsschutzschalter im Sicherungskasten aus (0-Stellung).
 - Vergewissern Sie sich vor der Montage, dass die vorhandene Netzspannung mit der benötigten

Betriebsspannung der Leuchte übereinstimmt (siehe „Technische Daten“).

- Vermeiden Sie unbedingt die Berührung der Leuchte mit Wasser oder anderen Flüssigkeiten.
- Öffnen Sie niemals eines der elektrischen Betriebsmittel oder stecken irgendwelche Gegenstände in dieselben. Derartige Eingriffe bedeuten Lebensgefahr durch elektrischen Schlag.
- Die Leuchte nicht auf feuchtem oder leitendem Untergrund installieren!



Vermeiden Sie Brand- und Verletzungsgefahr

- Überprüfen Sie die Leuchte unmittelbar nach dem Auspacken auf Beschädigungen. Setzen Sie sich im Falle einer Beschädigung mit der Servicestelle in Verbindung.
-  **VORSICHT! VERBRENNUNGS-GEFAHR DURCH HEISSE OBERFLÄCHEN!**
Stellen Sie sicher, dass die Leuchte ausgeschaltet und abgekühlt ist, bevor Sie diese berühren, um Verbrennungen zu vermeiden. Leuchtmittel entwickeln im Bereich des Lampenkopfes eine starke Hitze.
- Die Lichtquelle dieser Leuchte darf nur vom Hersteller oder von einem von ihm beauftragten Techniker oder einer vergleichbar qualifizierten Person ersetzt werden.
- Diese Leuchte kann per Fernbedienung gedimmt werden.
- Nicht direkt in die Lichtquelle (Leuchtmittel, LED etc.) hineinschauen.
- Nicht mit optischen Instrumenten in die Lichtquelle schauen (z. B. Lupe).



So verhalten Sie sich richtig

- Montieren Sie die Leuchte so, dass sie vor Feuchtigkeit und Verschmutzung geschützt ist.
- Bereiten Sie die Montage sorgfältig vor und nehmen Sie sich ausreichend Zeit. Legen Sie alle Einzelteile und zusätzlich benötigtes Werkzeug oder Material vorher übersichtlich und griffbereit zurecht.

- Seien Sie stets aufmerksam! Achten Sie immer darauf was Sie tun und gehen Sie stets mit Vernunft vor. Montieren Sie die Leuchte in keinem Fall, wenn Sie unkonzentriert sind oder sich unwohl fühlen.



Sicherheitshinweise für Batterien / Akkus

■ **LEBENSGEFAHR!**

Halten Sie Batterien / Akkus außer Reichweite von Kindern. Suchen Sie im Falle eines Verschluckens sofort einen Arzt auf!

■ **EXPLOSIONSGEFAHR!**



Laden Sie nicht aufladbare Batterien niemals wieder auf. Schließen Sie Batterien / Akkus nicht kurz und / oder öffnen Sie diese nicht. Überhitzung, Brandgefahr oder Platzen können die Folge sein.

- Werfen Sie Batterien / Akkus niemals in Feuer oder Wasser.
- Setzen Sie Batterien / Akkus keiner mechanischen Belastung aus.

Risiko des Auslaufens von Batterien / Akkus

- Vermeiden Sie extreme Bedingungen und Temperaturen, die auf Batterien / Akkus einwirken können, z. B. auf Heizkörpern / direkte Sonneneinstrahlung.
- Wenn Batterien / Akkus ausgelaufen sind, vermeiden Sie den Kontakt von Haut, Augen und Schleimhäuten mit den Chemikalien! Spülen Sie die betroffenen Stellen sofort mit klarem Wasser und suchen Sie einen Arzt auf!

■ **SCHUTZHANDSCHUHE TRAGEN!**



Ausgelaufene oder beschädigte Batterien / Akkus können bei Berührung mit der Haut Verätzungen verursachen. Tragen Sie deshalb in diesem Fall geeignete Schutzhandschuhe.

- Im Falle eines Auslaufens der Batterien / Akkus entfernen Sie diese sofort aus dem Produkt, um Beschädigungen zu vermeiden.
- Verwenden Sie nur Batterien / Akkus des gleichen Typs. Mischen Sie nicht alte Batterien / Akkus mit neuen!
- Entfernen Sie die Batterien / Akkus, wenn das Produkt längere Zeit nicht verwendet wird.

Risiko der Beschädigung des Produkts

- Verwenden Sie ausschließlich den angegebenen Batterietyp / Akkutyp!
- Setzen Sie Batterien / Akkus gemäß der Polaritätskennzeichnung (+) und (-) an Batterie / Akku und des Produkts ein.
- Reinigen Sie Kontakte an Batterie / Akku und im Batteriefach vor dem Einlegen!
- Entfernen Sie erschöpfte Batterien / Akkus umgehend aus dem Produkt.

● **Vorbereitung**

● **Benötigtes Werkzeug und Material**

Die genannten Werkzeuge und Materialien sind nicht im Lieferumfang enthalten. Es handelt sich hierbei um unverbindliche Angaben und Werte zur Orientierung. Die Beschaffenheit des Materials richtet sich nach den individuellen Gegebenheiten vor Ort.

- Bleistift / Markierwerkzeug
- 2-poliger Spannungsprüfer
- Schraubendreher
- Bohrmaschine
- Bohrer (ca. \varnothing 6 mm)
- Hammer
- Seitenschneider
- Leiter

● **Vor der Installation**

Wichtig: Der elektrische Anschluss muss durch einen ausgebildeten Elektriker oder eine für Elektro-

Installation eingewiesene Person erfolgen. Diese muss Kenntnis über die Eigenschaften der Leuchte und Anschlussbestimmung haben.

- Machen Sie sich vor der Installation mit allen Anweisungen und Abbildungen in dieser Anleitung sowie mit der Leuchte selbst vertraut.
- Stellen Sie vor der Installation sicher, dass an der Leitung, an der die Leuchte angeschlossen werden soll, keine Spannung vorliegt. Entfernen Sie hierfür die Sicherung oder schalten Sie den Leitungsschutzschalter im Sicherungskasten aus (0-Stellung).
- Überprüfen Sie die Spannungsfreiheit mittels 2-poligem Spannungsprüfer.
- Packen Sie die LED-Deckenleuchte aus und legen Sie sie auf eine rutschfeste Unterlage. (Seien Sie vorsichtig, dass hierbei keine Kratzer entstehen).
- Üben Sie mit beiden Händen leichten Druck auf die Kunststoffabdeckung **7** aus. Drehen Sie die Kunststoffabdeckung **7** dabei bis zum Anschlag gegen den Uhrzeigersinn (entgegen der Pfeilrichtung) und nehmen Sie die Kunststoffabdeckung **7** nach oben ab.

● Inbetriebnahme

● Leuchte montieren

- Stellen Sie vor der Installation sicher, dass an der Leitung, an der die Leuchte angeschlossen werden soll, keine Spannung vorliegt. Entfernen Sie hierfür die Sicherung oder schalten Sie den Leitungsschutzschalter im Sicherungskasten aus (0-Stellung).
- Halten Sie die Leuchten-Basis **2** an die gewünschte Montageposition. Beachten Sie hierbei die Bohrung in der Leuchten-Basis **2**, durch welche das Netzanschlusskabel eingeführt wird.
- Markieren Sie drei Bohrlöcher für die Schrauben **6** (siehe Abb.).
- Bohren Sie die Löcher. Stellen Sie sicher, dass Sie das Netzanschlusskabel (extern) **4** nicht beschädigen.

- Stecken Sie die Dübel **1** in die Bohrlöcher. Nehmen Sie falls notwendig einen Hammer zur Hilfe.
- Führen Sie das Netzanschlusskabel durch die dafür vorgesehene Bohrung in der Leuchten-Basis **2** und befestigen Sie die Leuchte an der Decke.
- Die isolierte Grundverdrahtung muss vor dem Anschluss der Leuchte mit einer zusätzlichen Isolierung vorbereitet werden.
Ziehen Sie die beigefügten Schutzschläuche **5** über das Netzanschlusskabel (extern) **4**.
Hinweis: Achten Sie darauf, dass Sie die einzelnen Leiter des Netzanschlusskabels (extern) **4** jeweils richtig anschließen: stromführender Leiter, schwarz oder braun = Symbol L, Neutralleiter, blau = Symbol N, Schutzleiter, grün-gelb = Symbol .
- Montieren Sie die Kunststoffabdeckung **7** der Leuchte. Setzen Sie hierzu die Abdeckung mit den drei Kerben an den entsprechenden Haltebolzen an und drücken diese nach oben. Drehen Sie die Abdeckung im Uhrzeigersinn rechts (Pfeilrichtung), um diese zu befestigen. Der Aufkleber mit dem Pfeil kann nun entfernt werden.
- Setzen Sie die Sicherung wieder ein oder schalten Sie den Leitungsschutzschalter am Sicherungskasten ein (I-Stellung).

Ihre LED-Deckenleuchte mit Bluetooth-Lautsprecher ist betriebsbereit.

● Wandhalterung montieren

- Montieren Sie die Wandhalterung **22** für die Fernbedienung **9** mithilfe der Schrauben **23** oder des Klebepads **24** (siehe Abb.).

● Batterien einlegen / wechseln

Hinweis: Für die Fernbedienung **9** sind zwei Batterien vom Typ AAA zu verwenden (im Lieferumfang enthalten).

- Schieben Sie die Abdeckung des Batteriefaches (Rückseite) zum Öffnen ca. 1 cm nach unten und heben den Deckel ab.
- Legen Sie zwei Batterien vom mitgelieferten Typ AAA in das Batteriefach. Achten Sie dabei auf die richtige Polarität.
- Setzen Sie die Abdeckung wieder auf und schieben Sie diese zurück, um das Batteriefach zu schließen.

Ihre Fernbedienung  ist betriebsbereit.

● Leuchte über den Lichtschalter bedienen

- Die LED-Deckenleuchte kann über den Wandlichtschalter ein- und ausgeschaltet werden. Die Lichtintensität entspricht hierbei immer der zuletzt eingestellten Helligkeit. Alle anderen Funktionen werden ausschließlich über die Fernbedienung  gesteuert.

● Fernbedienung verwenden

ACHTUNG!

Alle Funktionen der Fernbedienung  sind nur gegeben, wenn die LED-Deckenleuchte mit dem Wandlichtschalter eingeschaltet wurde.

● Licht ein-/ ausschalten

1. Licht einschalten

- Drücken Sie die „ON“ Taste (Lighting) , um die LED-Deckenleuchte einzuschalten.

2. Licht ausschalten

- Drücken Sie die „OFF“ Taste (Lighting) , um die LED-Deckenleuchte auszuschalten.



● Licht dimmen

1. Beleuchtungsstärke erhöhen

- Drücken Sie die „☀“ Taste Dimmer + , um die Beleuchtungsstärke zu erhöhen. Bei

kurzzeitigem Drücken dieser Taste erhöht sich die Beleuchtungsstärke stufenweise je Druckvorgang. Wird die „☀“ Taste Dimmer +  lange gedrückt, erhöht sich die Beleuchtungsstärke automatisch bis zur maximalen Helligkeit.

2. Beleuchtungsstärke verringern

- Drücken Sie die „☾“ Taste Dimmer - , um die Beleuchtungsstärke zu verringern. Bei kurzzeitigem Drücken verringert sich die Beleuchtungsstärke stufenweise je Druckvorgang. Wird die „☾“ Taste Dimmer -  lange gedrückt, verringert sich die Beleuchtungsstärke automatisch bis zur minimalen Helligkeit.

● 30-Minuten-Timer

1. Timer einschalten

- Drücken Sie die „30^{Min}“ Taste  für ca. 3 Sekunden, um die Timer-Funktion einzuschalten.
- Das Licht und auch die Bluetooth-Funktion (Musik) werden automatisch nach ca. 30 Minuten ausgeschaltet.



2. Timer ausschalten

- Möchten Sie die Timer-Funktion während der 30 Minuten ausschalten, drücken Sie die „30^{Min}“ Taste  erneut für länger als 3 Sekunden. Die Timer-Funktion ist jetzt abgeschaltet.

Hinweis: Sie können den Timer nur ausschalten, wenn Bluetooth aktiviert ist.

● Bluetooth-Verbindung

1. Bluetooth-Verbindung herstellen

- Drücken Sie die Audio „ON“ Taste (Audio) , . Das Empfangssignal wird mit einem Piep-Ton bestätigt.
- Ca. 1–2 Sekunden später wird die Bluetooth-Verbindung akustisch untermalt automatisch aufgebaut, die blaue LED innerhalb der LED-Deckenleuchte beginnt schnell zu blinken.
- Ist die Verbindung hergestellt, ertönt eine kurze Melodie.

- Bei einer ersten Verbindung mit Ihrem Handy, Tablet etc. wählen Sie die Bluetooth-Verbindung „LED Ceiling Lamp“.



2. Bluetooth-Verbindung beenden

- Drücken Sie die Audio „OFF“ Taste (Audio) **[15]**. Das Empfangssignal wird mit einem Piep-Ton bestätigt. Die Bluetooth-Verbindung wird beendet.



Nach erfolgter Verbindung stehen Ihnen folgende Audiosteuerungen zur Verfügung:

● Musiklautstärke regeln

1. Musiklautstärke verringern

- Drücken Sie die „“ Taste Lautstärke - **[20]**, um die Lautstärke zu verringern. Bei kurzzeitigem Drücken verringert sich die Lautstärke stufenweise je Druckvorgang. Wird die „“ Taste Lautstärke - **[20]** lange gedrückt, verringert sich die Lautstärke automatisch bis zu einem Minimum.

2. Musiklautstärke erhöhen

- Drücken Sie die „“ Taste Lautstärke + **[16]**, um die Lautstärke zu erhöhen. Bei kurzzeitigem Drücken erhöht sich die Lautstärke stufenweise je Druckvorgang. Wird die „“ Taste Lautstärke + **[16]** lange gedrückt, erhöht sich die Lautstärke automatisch bis zur maximalen Lautstärke.

● Musiktitel anwählen

1. Musiktitel zurück

- Drücken Sie die „“ Taste Musiktitel anwählen (zurück) **[19]**, um einen vorherigen Musiktitel anzuwählen oder das Lied noch einmal von Anfang an abspielen zu lassen.

2. Musiktitel vor

- Drücken Sie die „“ Taste Musiktitel anwählen (vor) **[17]**, um den nächsten Musiktitel anzuwählen.

3. Pause

- Drücken Sie die „“ Taste Pause / Bluetooth-Verbindung Standby **[18]** kurz, um die

Pausefunktion zu aktivieren. Wird die „“ Taste Pause / Bluetooth-Verbindung **[18]** lang gedrückt, wird die Bluetooth-Verbindung für ca. 10 min auf Standby gesetzt. Danach wird die Bluetooth-Verbindung abgeschaltet.

● Wartung und Reinigung

WARNUNG! STROMSCHLAGGEFAHR!

- Trennen Sie zur Reinigung die Leuchte zuerst vom Stromnetz. Entfernen Sie hierfür die Sicherung oder schalten Sie den Leitungsschutzschalter im Sicherungskasten aus (0-Stellung).
- Benutzen Sie kein Lösungsmittel, Benzin o. Ä. Die Leuchte würde hierbei Schaden nehmen.
 - Lassen Sie die Leuchte vollständig abkühlen.

WARNUNG! STROMSCHLAGGEFAHR!

- Aus Gründen der elektrischen Sicherheit darf die Leuchte niemals mit Wasser oder anderen Flüssigkeiten gereinigt oder gar in Wasser getaucht werden.
- Verwenden Sie zur Reinigung nur ein trockenes, fusselfreies Tuch.
 - Setzen Sie die Sicherung anschließend wieder ein oder schalten Sie den Leitungsschutzschalter am Sicherungskasten ein (I-Stellung).

● Entsorgung

Die Verpackung besteht aus umweltfreundlichen Materialien, die Sie über die örtlichen Recyclingstellen entsorgen können.



Beachten Sie die Kennzeichnung der Verpackungsmaterialien bei der Abfalltrennung, diese sind gekennzeichnet mit Abkürzungen (a) und Nummern (b) mit folgender Bedeutung: 1–7: Kunststoffe / 20–22: Papier und Pappe / 80–98: Verbundstoffe.



Das Produkt und die Verpackungsmaterialien sind recycelbar, entsorgen Sie diese getrennt für eine bessere Abfall-

behandlung. Das Triman-Logo gilt nur für Frankreich.



Werfen Sie Ihr Produkt, wenn es ungeeignet hat, im Interesse des Umweltschutzes nicht in den Hausmüll, sondern führen Sie es einer fachgerechten Entsorgung zu. Über Sammelstellen und deren Öffnungszeiten können Sie sich bei Ihrer zuständigen Verwaltung informieren.

Defekte oder verbrauchte Batterien / Akkus müssen gemäß Richtlinie 2006/66/EG und deren Änderungen recycelt werden. Geben Sie Batterien / Akkus und / oder das Produkt über die angebotenen Sammeleinrichtungen zurück.



Umweltschäden durch falsche Entsorgung der Batterien / Akkus!

Batterien / Akkus dürfen nicht über den Hausmüll entsorgt werden. Sie können giftige Schwermetalle enthalten und unterliegen der Sondermüllbehandlung. Die chemischen Symbole der Schwermetalle sind wie folgt: Cd = Cadmium, Hg = Quecksilber, Pb = Blei. Geben Sie deshalb verbrauchte Batterien / Akkus bei einer kommunalen Sammelstelle ab.

● Garantie und Service

● Garantieerklärung

Sie erhalten zum Zeitpunkt des Kaufs auf dieses Gerät 36 Monate Garantie. Das Gerät wurde sorgfältig produziert und einer genauen Qualitätskontrolle unterzogen. Innerhalb der Garantiezeit beheben wir kostenlos alle Material- oder Herstellerfehler. Sollten sich dennoch während der Garantiezeit Mängel herausstellen, senden Sie das Gerät bitte an die aufgeführte Service-Adresse unter Angabe folgender Artikel-Nummer: 14148106L. Von der Garantie ausgeschlossen sind Schäden durch nicht sachgemäße Handhabung, Nichtbeachtung der Bedienungsanleitung oder Eingriff durch nicht autorisierte Personen sowie Verschleißteile (wie z. B. Leuchtmittel). Durch die Garantieleistung wird die Garantiezeit weder verlängert noch erneuert.

● Serviceadresse

Briloner Leuchten GmbH & Co. KG
Im Kissen 2
59929 Brilon
DEUTSCHLAND
Tel.: +49 29 61 / 97 12-800
Fax: +49 29 61 / 97 12-199
E-Mail: kundenservice@briloner.com
www.briloner.com



Kostenlose Servicenummer:
Tel.: 00800 / 27456637

IAN 327743_2001

Bitte halten Sie für alle Anfragen den Kassenbon und die Artikelnummer (z. B. IAN 123456_7890) als Nachweis für den Kauf bereit.

● Konformitätserklärung CE

Dieses Produkt erfüllt die Anforderungen der geltenden europäischen und nationalen Richtlinien (Richtlinie 2014 / 53 / EU, Niederspannungsrichtlinie 2014 / 35 / EU, Ökodesign Richtlinie 2009 / 125 / EG, RoHS-Richtlinie 2011 / 65 / EU). Die Konformität wurde nachgewiesen. Entsprechende Erklärungen und Unterlagen sind beim Hersteller hinterlegt. Hiermit erklärt Briloner Leuchten GmbH & Co. KG, dass der Funkanlagentyp 14148106L der Richtlinie 2014/53/EU entspricht. Der vollständige Text der EU-Konformitätserklärung ist unter der folgenden Internetadresse verfügbar:





















<https://www.briloner.com/de/service/informationen-zu-leuchten/eu-konformitaetserklaerung-fuer-funkanlagentyp.php>

● Hersteller

Briloner Leuchten GmbH & Co. KG
Im Kissen 2
59929 Brilon
DEUTSCHLAND



List of pictograms used	Page 16
Introduction	Page 16
Intended use.....	Page 16
Scope of delivery.....	Page 17
Parts description.....	Page 17
Technical data.....	Page 17
Safety	Page 17
Safety information.....	Page 17
Safety instructions for batteries / rechargeable batteries.....	Page 18
Preparation	Page 19
Required tools and material.....	Page 19
Prior to installation	Page 19
Set-up	Page 19
Installing the light.....	Page 19
Installing the wall bracket.....	Page 20
Inserting / replacing batteries.....	Page 20
Operating the light by switch.....	Page 20
Using the remote control.....	Page 20
Switching the light on / off.....	Page 20
Dimming the light.....	Page 20
30 minute timer.....	Page 21
Bluetooth connection.....	Page 21
Controlling the music volume.....	Page 21
Selecting a song.....	Page 21
Maintenance and cleaning	Page 21
Disposal	Page 22
Warranty and service	Page 22
Warranty declaration.....	Page 22
Service address.....	Page 22
Declaration of conformity.....	Page 23
Manufacturer.....	Page 23

List of pictograms used			
	Please read the operating instructions!		Observe warnings and safety notes!
	Volts (alternating voltage)		Caution! Danger of electric shock!
	Hertz (frequency)		For your safety
	Watts (effective power)		Dispose of the packaging and device in an environmentally friendly manner!
	Protective conductor		Please dispose of the batteries in an environmentally-friendly manner!
	Switching cycles		This light is not suitable for external dimmers or electronic switches.
	LED operating life		Danger to life and risk of accidents for infants and children!
	This light is only suitable for indoor use in dry and enclosed spaces.		The packaging is made from 100% recycled paper.
	Caution! Risk of burns due to hot surfaces!		Danger of explosion!
	Wear safety gloves!	IP20	For indoor use only
	Timer function (30 mins)		

LED Ceiling Light with Bluetooth® Speaker

● Introduction



Congratulations on your new product. You have selected a high quality product. Please be sure to carefully read the complete operating instructions. Fold out the page with the illustrations. These instructions are part of the product and contain important information on setup and handling. Always follow all safety instructions. Before using this product for the first time verify the correct voltage and that all parts are properly installed. Should you have any questions or you are unsure

about operating the product, please contact the dealer or service centre. Please keep these instructions in a safe place and pass them on third parties as applicable.

● Intended use



This light is only suitable for indoor use, in dry and enclosed rooms. This product is intended for private household use only. This product is intended for normal operation.

● Scope of delivery

Check immediately after unpacking that the parts are complete and that the product is in proper condition.













- 1 LED ceiling light with Bluetooth speaker, model 14148106L
- 1 Remote control
- 1 Wall bracket for remote control (incl. 1 x adhesive pad, 2 x screws)
- 2 AAA batteries
- 3 Wall plugs
- 3 Screws
- 2 Protective tubes
- 1 Set of assembly instructions and instructions for use

● Parts description

Light:

- 1 Wall plug
- 2 Light fixture
- 3 Lustre terminal
- 4 Mains connection cable (external)
- 5 Protective tube
- 6 Screws
- 7 Plastic cover
- 8 Speaker cover
- 9 Remote control

Remote control:

- 10  ON button (lighting)
- 11  OFF button (lighting)
- 12  Dimmer button +
- 13  Dimmer button -
- 14  30 minute timer button
- 15  OFF button (audio)
- 16  Volume button +
- 17  Select song button (next)
- 18  Pause/Bluetooth connection standby button
- 19  Select song button (previous)
- 20  Volume button -
- 21  ON button (audio)
- 22 Wall bracket (remote control)
- 23 Screws (remote control)
- 24 Adhesive pad (remote control)

● Technical data

Light:

Model number: 14148106L
 Operating voltage: 230 – 240V ~, 50 Hz
 Total rated power: max. 25 W (LED 20 W, speaker 5 W)

Protection class: I / 
 IP rating: IP20

LED:

Illuminant: LED module
 Rated power: LED, max. 17.5 W
 IP rating: IP20

Speaker / bluetooth:

Frequency range
 Speaker: 120 – 20000 Hz
 Bluetooth version: 5.0
 Bluetooth range: < 10 m
 Frequency range
 Bluetooth frequency: 2.4 GHz ISM frequency range
 RF output: max. +2dBm

Remote control:

Batteries: 2 x 1.5V AAA
 Remote control range: 5–6 m (infrared)

● Safety



Safety information

Damage due to failure to comply with these operating instructions will invalidate the guarantee! We assume no liability for consequential damage! We assume no liability for material damage or personal injury due to improper handling or failure to comply with the safety instructions!



⚠ WARNING! DANGER TO LIFE AND RISK OF ACCIDENTS FOR INFANTS AND CHILDREN!

Never leave children unsupervised with the packaging materials. The packaging material

poses a suffocation hazard. Children frequently underestimate the dangers.

- Do not leave the light or packaging material lying unattended. Plastic film or bags, Styrofoam etc. can turn into dangerous toys for children.



Avoid the risk of fatal injury from electric shock

- Ensure that a qualified electrician, or a person trained to carry out electrical installations, performs the electrical installation.
- Always check the light, power supply, and mains cable for damage before plugging it in. Never use the light if it shows any signs of damage.

⚠ WARNING!

A damaged mains cable indicates a life-threatening danger due to electric shock. In the event of damage, repairs or other problems with the light please contact the service centre or a qualified electrician.

- Prior to installation, remove the fuse or switch off the circuit breaker (0 setting) in the fuse box.
- Prior to installation, verify that the mains voltage on site corresponds with the operating voltage required for the light (see "Technical data").
- Ensure that the light does not come into contact with water or other liquids under any circumstances.
- Never open any of the components of the electrical equipment or insert any objects into the same components. This will pose a risk of fatal injury from electric shock.
- Do not install the light on a wet or conductive substrate!



Prevent fire and injury hazards

- Check the light for damage immediately after unpacking. Contact the service centre if you find any damage.



CAUTION! RISK OF BURNS DUE TO HOT SURFACES!

Ensure that the light has been switched off and has cooled before touching it, to avoid burn

injuries. Lamps develop a lot of heat in the area of the lamp head.

- The illuminant in this light must be replaced by the manufacturer or an authorised technician or a similarly qualified person.
- This light can be dimmed using a remote control.
- Do not look directly into the light source (light bulb, LED etc.).
- Do not use optical instruments to look at the light source (e.g. magnifying glass).



Safe working

- Mount the light so that it is protected from moisture and dirt.
- Carefully prepare the installation and allow sufficient time. Organise all parts and any necessary additional tools or materials before starting so they are easy to reach.
- Always be attentive when working! Always pay attention to what you are doing and act with common sense. Never install the light if you are having difficulty concentrating or do not feel well.



Safety instructions for batteries / rechargeable batteries

DANGER TO LIFE!

Keep batteries / rechargeable batteries out of reach of children. If accidentally swallowed seek immediate medical attention.

DANGER OF EXPLOSION!



Never recharge non-rechargeable batteries.

Do not short-circuit batteries / rechargeable batteries and / or open them. Overheating, fire or bursting can be the result.

- Never throw batteries / rechargeable batteries into fire or water.
- Do not exert mechanical loads to batteries / rechargeable batteries.

Risk of leakage of batteries / rechargeable batteries

- Avoid extreme environmental conditions and temperatures, which could affect batteries / rechargeable batteries, e.g. radiators / direct sunlight.
- If batteries / rechargeable batteries have leaked, avoid contact with skin, eyes and mucous membranes with the chemicals! Flush immediately the affected areas with fresh water and seek medical attention!



WEAR PROTECTIVE GLOVES!

Leaked or damaged batteries / rechargeable batteries can cause burns on contact with the skin. Wear suitable protective gloves at all times if such an event occurs.

- In the event of a leakage of batteries / rechargeable batteries, immediately remove them from the product to prevent damage.
- Only use the same type of batteries / rechargeable batteries. Do not mix used and new batteries / rechargeable batteries.
- Remove batteries / rechargeable batteries if the product will not be used for a longer period.

Risk of damage of the product

- Only use the specified type of battery / rechargeable battery!
- Insert batteries / rechargeable batteries according to polarity marks (+) and (-) on the battery / rechargeable battery and the product.
- Clean the contacts on the battery / rechargeable battery and in the battery compartment before inserting!
- Remove exhausted batteries / rechargeable batteries from the product immediately.

● Preparation

● Required tools and material

The tools and materials specified are not included. This information and these values are non-binding and are only provided as a reference. The nature



of the material is determined by the individual local conditions.

- Pencil / marking tool
- 2-pole circuit tester
- Screwdriver
- Electric drill
- Drill bit (approx. \varnothing 6 mm)
- Hammer
- Side cutter
- Ladder

● Prior to installation

Important: The electrical connection must be established by a qualified electrician or a person trained to perform electrical installations.

This person must be familiar with the properties of the light and the connection regulations.

- Familiarise yourself with all the instructions and diagrams in this manual, as well as with the light itself, before you install it.
- Before installation ensure that the circuit, to which the light will be connected, is not energised. To do so, remove the fuse or switch off the circuit breaker in the fuse box (0 position).
- Check that the power is off using a 2-pole circuit tester.
- Unpack the LED ceiling light and place it on a non-slip base. (Be careful not to scratch it).
- Apply light pressure to the plastic cover  with both hands. While pressing on it, turn the plastic cover  anti-clockwise (in the opposite direction of the arrow) as far as it will go and remove the plastic cover  by lifting it up.

● Set-up

● Installing the light

- Before installation, ensure that the circuit to which the light will be connected is not energised. To do so, remove the fuse or switch off the circuit breaker in the fuse box (0 setting).

Set-up

- Hold the light fixture [2] to the desired installation position. Bear in mind the drill hole in the light fixture [2] through which the mains cable will be inserted.
- Mark three drill holes for the screws [6] (see fig.).
- Drill the holes. Be sure not to damage the mains cable (external) [4].
- Insert the wall plugs [1] into the drilled holes. If necessary, use a hammer to help you.
- Guide the mains cable through the drill hole in the light fixture [2] provided for this purpose and attach the light to the ceiling.
- Before the light is connected, the insulated ground wiring must be prepared with an additional insulation.

Feed the mains connection cable (external) [4] through the included protective tubes [5].

Note: Be sure to correctly connect the individual leads on the mains cable (external) [4]: live wire, black or brown = symbol L, neutral wire, blue = symbol N, earth wire, green-yellow = symbol ⊕.

- Install the plastic cover [7] of the light. To do this, match the cover's three notches to the corresponding retaining bolts and press these upwards. Turn the cover clockwise (right, following the direction of the arrow) to fasten it. The adhesive label with the arrow can now be removed.
- Replace the fuse or switch on the circuit breaker (I setting) inside the fuse box.

Your LED ceiling light with Bluetooth speaker is now ready for use.

● Installing the wall bracket

- Install the wall bracket [22] for the remote control [9] using the screws [23] or the adhesive pad [24] (see fig.).

● Inserting / replacing batteries

Note: The remote control [9] requires two AAA batteries (included).

- Slide the battery cover (reverse) approx. 1 cm downwards to open and then lift off the cover.
- Insert two of the included AAA batteries in the battery compartment. Ensure correct polarity.
- Replace the cover and push it back to close the battery compartment.

Your remote control [9] is ready to use.

● Operating the light by switch

- The LED ceiling light can be switched on and off using the wall switch. The light intensity always corresponds to the brightness level that was last set. All other functions are controlled solely via remote control [9].

● Using the remote control

ATTENTION!

The functions of the remote control can only be used after switching the LED ceiling light [9] on with the wall switch.

● Switching the light on / off

1. Switching the light on

- Press the "ON" button (lighting) [10], to switch the LED ceiling light on.

2. Switching the light off

- Press the "OFF" button (lighting) [11], to switch the LED ceiling light off.

● Dimming the light

1. Increasing brightness

- Press the "☀" button Dimmer + [12], to increase the brightness. Briefly pressing this button will gradually increase the brightness as pressed. Holding the "☀" button Dimmer + [12] will automatically increase the brightness to the maximum.

2. Reducing the brightness

- Press the “☀️” button Dimmer - [13], to reduce the brightness. Pressing it briefly will gradually decrease the brightness as pressed. Holding the “☀️” button Dimmer - [13] will automatically decrease the brightness to the minimum.

● 30 minute timer

1. Activating the timer

- Press the “30 Min” button [14] for approx. 3 seconds to switch on timer mode.
- The light and the Bluetooth function (music) will automatically switch off after approx. 30 minutes.

2. Deactivating the timer

- To deactivate the timer function during the 30 minute period, press the “30 Min” button [14] again, holding more than 3 seconds. The timer function is now turned off.
- Note:** You can only turn the timer off when bluetooth is activated.

● Bluetooth connection

1. Bluetooth connection

- Press the audio “ON” button (audio) [21]. A beep confirms reception of the signal.
- Approx. 1 - 2 seconds later the Bluetooth connection will be accompanied by music and established automatically, the blue LED inside the LED ceiling light begins to flash rapidly.
- A brief melody will sound once connected.
- When connecting with your mobile, tablet, etc. for the first time, select Bluetooth connection „LED Ceiling Lamp“.

2. Disconnecting Bluetooth

- Press the audio “OFF” button (audio) [15]. A beep confirms reception of the signal. Bluetooth has been disconnected.

Once connected you may use the following audio controls:

● Controlling the music volume

1. Lowering the music volume

- Press the “🔊” button Volume - [20] to lower the volume. Pressing it briefly will gradually decrease the volume as pressed. Holding the “🔊” button Volume - [20] will automatically lower the volume to the minimum.

2. Increasing the music volume

- Press the “🔊” button Volume + [16] to increase the volume. Pressing it briefly will gradually increase the volume as pressed. Holding the “🔊” button Volume + [16] will automatically increase the volume to the maximum.

● Selecting a song

1. Previous song

- Press the “⏮️” button Select song (previous) [19] to select a previous song or to replay the song from the beginning.

2. Next song

- Press the “⏭️” button Select song (next) [17] to select the next song.

3. Pause

- Press the “⏸️” button Pause / Bluetooth Connection Standby [18] briefly to pause. Holding the “⏸️” button Pause / Bluetooth Connection Standby [18] will set the Bluetooth connection to standby for approx. 10 min. The Bluetooth connection will then be closed.

● Maintenance and cleaning

⚠️ WARNING! RISK OF ELECTRIC SHOCK!

Disconnect the light from the mains circuit before cleaning. To do so, remove the fuse or switch off the circuit breaker in the fuse box (0 position).

- Do not use solvents, petrol, etc. They could damage the light.
- Allow the light to cool down completely.
- ⚠ **WARNING! RISK OF ELECTRIC SHOCK!**
For electrical safety, never clean the light with water or other liquids, or immerse it in water.
- Only use a dry, lint-free cloth for cleaning.
- Then replace the fuse or switch on the circuit breaker in the fuse box (I position).

● Disposal

The packaging is made entirely of recyclable materials, which you may dispose of at local recycling facilities.



Observe the marking of the packaging materials for waste separation, which are marked with abbreviations (a) and numbers (b) with following meaning: 1-7: plastics / 20-22: paper and fibre-board / 80-98: composite materials.



The product and packaging materials are recyclable, dispose of it separately for better waste treatment. The Triman logo is valid in France only.



To help protect the environment, please dispose of the product properly when it has reached the end of its useful life and not in the household waste. Information on collection points and their opening hours can be obtained from your local authority.

Faulty or used batteries / rechargeable batteries must be recycled in accordance with Directive 2006/66/EC and its amendments. Please return the batteries / rechargeable batteries and / or the product to the available collection points.



Environmental damage through incorrect disposal of the batteries / rechargeable batteries!

Batteries / rechargeable batteries may not be disposed of with the usual domestic waste. They may contain toxic heavy metals and are subject to hazardous waste treatment rules and regulations. The chemical symbols for heavy metals are as follows: Cd = cadmium, Hg = mercury, Pb = lead. That is why you should dispose of used batteries / rechargeable batteries at a local collection point.

● Warranty and service

● Warranty declaration

This product has a warranty of 36 months from the date of purchase. The appliance has been carefully produced under strict quality control. During the warranty period we will repair any defects in material or manufacture free of charge. If defects are detected during the warranty period, please send the product to the service address listed, specifying the following item number: 14148106L.

Wear parts (such as bulbs) and damage caused by improper handling, failure to observe the operating instructions or unauthorised manipulation are excluded from the warranty. Providing warranty services does not extend or renew the warranty period.

● Service address

Briloner Leuchten GmbH & Co. KG
Im Kissen 2
59929 Brilon
GERMANY
Tel.: +49 29 61 / 97 12-800
Fax: +49 29 61 / 97 12-199
E-mail: kundenservice@briloner.com
www.briloner.com



Free service number:
Tel.: 00800 / 27456637

IAN 327743_2001

For all inquiries about your product, please have your receipt and the article number (e.g. IAN 123456_7890) ready as your proof of purchase.

● Declaration of conformity

This product meets the requirements of the applicable European and national directives (Directive 2014/53/EU, Low Voltage Directive 2014/35/EU, Ecodesign Directive 2009/125/EC, RoHS Directive 2011/65/EU). Conformity has been verified. The relevant declarations and documents are held by the manufacturer.

Briloner Leuchten GmbH & Co. KG hereby declares that the wireless system model 14148106L complies with Directive 2014/53/EU. The full text of the EU declaration of conformity is available at:















<https://www.briloner.com/de/service/informationen-zu-leuchten/eu-konformitaetserklaerung-fuer-funkanlagentyp.php>

● Manufacturer

Briloner Leuchten GmbH & Co. KG
Im Kissen 2
59929 Brilon
GERMANY



Légende des pictogrammes utilisés	Page 26
Introduction	Page 26
Utilisation conforme.....	Page 27
Contenu de la livraison.....	Page 27
Description des éléments.....	Page 27
Caractéristiques techniques.....	Page 27
Sécurité	Page 28
Indications de sécurité.....	Page 28
Consignes de sécurité relatives aux piles / aux piles rechargeables.....	Page 29
Préparation	Page 29
Outils et matériel nécessaires.....	Page 29
Avant l'installation	Page 29
Mise en service	Page 30
Montage de la lampe.....	Page 30
Montage du support mural.....	Page 30
Insérer / remplacer les piles.....	Page 30
Commander la lampe via l'interrupteur.....	Page 31
Utiliser la télécommande.....	Page 31
Allumer / éteindre la lumière.....	Page 31
Faire varier l'intensité de la lumière.....	Page 31
Minuteur 30 minutes.....	Page 31
Connexion Bluetooth.....	Page 31
Réglage du volume de la musique.....	Page 32
Sélection d'un titre.....	Page 32
Entretien et nettoyage	Page 32
Mise au rebut	Page 32
Garantie et service après-vente	Page 33
Garantie.....	Page 33
Adresse du service après-vente.....	Page 34
Déclaration de conformité.....	Page 34
Fabricant.....	Page 34

Légende des pictogrammes utilisés			
	Lire le mode d'emploi !		Respectez les avertissements et les consignes de sécurité !
	Volt (tension alternative)		Attention ! Risque d'électrocution !
	Hertz (fréquence)		Conduite à adopter
	Watt (puissance active)		Mettez l'emballage et l'appareil au rebut dans le respect de l'environnement !
	Conducteur de protection		Mettez les piles au rebut dans le respect de l'environnement !
	Cycles de commutation		Cette lampe n'est pas adaptée aux variateurs externes et aux interrupteurs électroniques.
	Durée de vie des LED		Danger de mort et d'accident pour les enfants en bas âge et les enfants !
	Cette lampe est exclusivement conçue pour un usage intérieur, dans des locaux secs et fermés.		L'emballage est exclusivement composé de papier recyclé.
	Attention ! Risque de brûlures du fait des surfaces brûlantes !		Risque d'explosion !
	Porter des gants de protection !	IP20	Uniquement pour un usage en intérieur
	Fonction de minuterie (30 min.)		

Plafonnier à LED avec haut-parleur Bluetooth®

● Introduction

 Félicitations pour l'achat de votre nouvel appareil. Vous avez opté pour un produit de grande qualité. Veuillez lire ce mode d'emploi intégralement et attentivement. Ouvrez la page contenant les illustrations. Le présent mode d'emploi fait partie de ce produit et contient des instructions essentielles pour sa mise en service et sa manipulation. Respectez toujours toutes les consignes

de sécurité. Avant la mise en service, vérifiez si la tension est correcte et si toutes les pièces sont correctement montées. Si vous avez des questions ou des doutes concernant la manipulation de l'appareil, veuillez contacter votre revendeur ou le service après-vente. Veuillez conserver soigneusement ce mode d'emploi et remettez-le aux autres utilisateurs.

● Utilisation conforme



Cette lampe est exclusivement conçue pour un usage intérieur, dans des locaux secs et fermés. Ce produit est uniquement destiné à un usage domestique et privé. Ce produit est conçu pour une utilisation normale.

● Contenu de la livraison

Contrôlez toujours immédiatement après le déballage du produit que le contenu de la livraison est complet et que l'appareil se trouve en parfait état.

- 1 plafonnier LED avec enceinte Bluetooth, modèle 14148106L
- 1 télécommande
- 1 support mural pour la télécommande (avec 1 patin adhésif, 2 vis)
- 2 piles AAA
- 3 chevilles
- 3 vis
- 2 gaines de protection
- 1 notice de montage et d'utilisation

● Description des éléments

Lampe :

- 1 Cheville
- 2 Base de la lampe
- 3 Domino de raccordement
- 4 Câble d'alimentation électrique (externe)
- 5 Gaine de protection
- 6 Vis
- 7 Cache en plastique
- 8 Grille d'enceinte
- 9 Télécommande

Télécommande :

- 10 Touche ON (Lighting)
- 11 Touche OFF (Lighting)
- 12 Touche Variateur +
- 13 Touche Variateur -
- 14 Touche Minuteur 30 minutes
- 15 Touche OFF (Audio)

- 16 Touche Volume +
- 17 Touche Sélection du titre à jouer (suivant)
- 18 Touche Pause / Connexion Bluetooth en veille
- 19 Touche de sélection du titre à jouer (précédent)
- 20 Touche Volume -
- 21 Touche ON (Audio)
- 22 Support mural (télécommande)
- 23 Vis (télécommande)
- 24 Patin adhésif (télécommande)

● Caractéristiques techniques

Lampe :

- Numéro de modèle : 14148106L
- Tension de service : 230-240V~, 50 Hz
- Puissance nominale totale : max. 25 W (LED 20 W, haut-parleur 5 W)
- Classe de protection : I /
- Type de protection : IP20

LED :

- Ampoule : Module LED
- Puissance nominale : LED, max. 17,5 W
- Type de protection : IP20

Enceinte / Bluetooth :

- Plage de fréquence
- Enceinte : 120 - 20000 Hz
- Version Bluetooth : 5.0
- Portée Bluetooth : < 10 m
- Plage de fréquence
- Fréquence Bluetooth : 2,4 GHz, bande de fréquence ISM
- Puissance HF : max. +2 dBm

Télécommande :

- Piles : 2 x 1,5 V AAA
- Portée de la télécommande : 5-6 m (infrarouge)

● Sécurité



Indications de sécurité

Les droits de recours en garantie sont annulés en cas de dommages résultant du non-respect du présent mode d'emploi ! Le fabricant décline toute responsabilité pour les dommages indirects ! De même, toute responsabilité est déclinée pour les dommages matériels ou corporels causés par une manipulation incorrecte ou par le non-respect des consignes de sécurité !

■  **AVERTISSEMENT !**
DANGER DE MORT ET RISQUE D'ACCIDENT POUR LES ENFANTS EN BAS ÂGE ET LES ENFANTS !

Ne laissez jamais les enfants manipuler les emballages sans surveillance. Ils risquent de s'étouffer avec les emballages. Les enfants sous-estiment souvent les dangers.

- Ne laissez pas la lampe ou le matériel d'emballage traîner sans surveillance. Les films et les sachets en plastique, les éléments en matières synthétiques, etc. peuvent constituer des jouets dangereux pour les enfants.



Prévention de risques mortels par électrocution

- L'installation électrique doit être effectuée par un électricien ou par une personne dûment formée à cet effet.
- Avant chaque raccordement au secteur, contrôlez le bon état de la lampe et du câble d'alimentation. N'utilisez jamais la lampe si vous constatez le moindre dommage.

AVERTISSEMENT !

Des câbles secteur endommagés impliquent un danger de mort par électrocution. En cas d'endommagements, de réparations ou d'autres problèmes, veuillez contacter le S.A.V. ou un électricien.

- Avant le montage, retirez le fusible ou coupez le disjoncteur de la boîte à fusibles (position 0).

- Avant le montage, vérifiez que la tension secteur corresponde à la tension de service requise de la lampe (voir «Caractéristiques techniques»).
- Évitez impérativement tout contact de la lampe avec de l'eau ou d'autres liquides.
- N'ouvrez jamais les composants électriques, et n'insérez jamais d'objets quelconques dans ceux-ci. De telles interventions impliquent un danger de mort par électrocution.
- N'installez jamais la lampe sur un support humide ou conducteur de courant !



Prévention de risque d'incendies et de blessures

- Vérifiez l'état de la lampe immédiatement après le déballage. En cas de dommage, veuillez contacter le service après-vente.



ATTENTION ! RISQUE DE BRÛLURES À CAUSE DES SURFACES TRÈS CHAUDES !

- Afin d'éviter toute brûlure, vérifiez que la lampe soit éteinte et suffisamment froide avant de la manipuler. L'ampoule dégage une forte chaleur au niveau du logement de la lampe.
- La source lumineuse de cette lampe doit uniquement être remplacée par le fabricant ou par un de ces techniciens autorisés, ou par une personne aux qualifications similaires.
- Cette lampe peut être variée par télécommande.
- Ne jamais regarder directement la source lumineuse (ampoule, LED, etc.).
- Ne pas regarder dans la source lumineuse avec un instrument optique (par ex. loupe).



Pour travailler en toute sécurité

- Montez la lampe de telle sorte qu'elle soit protégée de l'humidité et des salissures.
- Soigneusement préparer le montage et l'effectuer sans précipitation. Préparez toutes les pièces détachées et l'outillage ou le matériel requis et posez-les à portée de main.
- Soyez toujours vigilant ! Faites toujours attention à ce que vous faites et agissez raisonnablement. N'effectuez jamais le montage de la lampe si

vous n'êtes pas concentré ou si vous vous sentez mal.



Consignes de sécurité relatives aux piles / aux piles rechargeables

■ DANGER DE MORT !

Rangez les piles / piles rechargeables hors de la portée des enfants. En cas d'ingestion, consultez immédiatement un médecin !

■ RISQUE D'EXPLOSION !



Ne rechargez jamais des piles non rechargeables. Ne court-circuitez pas les piles / piles rechargeables et / ou ne les ouvrez pas ! Autrement, vous risquez de provoquer une surchauffe, un incendie ou une explosion.

- Ne jetez jamais des piles / piles rechargeables au feu ou dans l'eau.
- Ne pas soumettre les piles / piles rechargeables à une charge mécanique.

Risque de fuite des piles / piles rechargeables

- Évitez d'exposer les piles / piles rechargeables à des conditions et températures extrêmes susceptibles de les endommager, par ex. sur des radiateurs / exposition directe aux rayons du soleil.
- Lorsque les piles / piles rechargeables fuient, évitez tout contact du produit chimique avec la peau, les yeux ou les muqueuses ! Rincez les zones touchées à l'eau claire et consultez immédiatement un médecin !

■ PORTER DES GANTS DE PROTECTION !



Les piles / piles rechargeables endommagées ou sujettes à des fuites peuvent provoquer des brûlures au contact de la peau. Vous devez donc porter des gants adéquats pour les manipuler.

- En cas de fuite des piles / piles rechargeables, retirez-les aussitôt du produit pour éviter tout endommagement.

- Utilisez uniquement des piles / piles rechargeables du même type. Ne mélangez pas des piles / piles rechargeables usées et neuves !
- Retirez les piles / piles rechargeables, si vous ne comptez pas utiliser le produit pendant une période prolongée.

Risque d'endommagement du produit

- Exclusement utiliser le type de pile / pile rechargeable spécifié.
- Insérez les piles / piles rechargeables conformément à l'indication de polarité (+) et (-) indiquée sur la pile / pile rechargeable et sur le produit.
- Nettoyez les contacts de la pile / pile rechargeable et du compartiment à pile avant d'insérer la pile !
- Retirez immédiatement les piles / piles rechargeables usées du produit.

● Préparation

● Outils et matériel nécessaires

Les outils et matériels indiqués ne sont pas compris dans le contenu de la livraison. Il s'agit là de données et de valeurs indicatives vous permettant de vous orienter. Les caractéristiques du matériel dépendent des conditions spécifiques sur place.

- Crayon à papier / outil de marquage
- Détecteur de tension à 2 pôles
- Tournevis
- Perceuse
- Foret (env. ø 6 mm)
- Marteau
- Pince coupante
- Escabeau

● Avant l'installation

Important : L'installation électrique doit être effectuée par un électricien ou par une personne dûment formée à cet effet. Celle-ci doit connaître les caractéristiques des lampes et des conditions de raccordement.

- Avant l'installation, familiarisez-vous avec l'ensemble des instructions et des illustrations du présent mode d'emploi et avec la lampe elle-même.
- Avant l'installation, vérifiez l'absence de tension au niveau du câble auquel doit être raccordé la lampe. Pour ce faire, retirez le fusible ou coupez le disjoncteur de la boîte à fusible (position 0).
- Vérifiez l'absence de tension au moyen d'un détecteur de tension à 2 pôles.
- Sortez le plafonnier LED de son emballage et posez-le sur un support antidérapant. (Soyez prudent afin d'éviter les éraflures).
- Saisissez le cache en plastique [7] à deux mains et exercez dessus une légère pression. Tournez le cache en plastique [7] dans le sens inverse des aiguilles d'une montre (dans le sens opposé de la flèche) jusqu'à la butée et retirez le cache en plastique [7] vers le haut.
- Avant le raccordement de la lampe, le câblage de base isolé doit être préparé au moyen d'une isolation supplémentaire. Passez ensuite les gaines de protection fournies [5] sur le câble d'alimentation électrique (externe) [4].
Remarque : Veillez à ce que les fils du câble d'alimentation électrique (externe) [4] aient leur raccord respectif : fil conducteur, noir ou brun = symbole L, fil neutre, bleu = symbole N prise de terre, vert-jaune = symbole ⊕.
- Montez le cache en plastique [7] de la lampe. Placez le cache avec les trois encoches sur les boulons d'assemblages correspondants et pressez-les vers le haut. Tournez le cache dans le sens des aiguilles d'une montre à droite (en direction de la flèche) afin de le fixer. L'auto-collant avec la flèche peut désormais être retiré.
- Remettez le fusible en place ou enclenchez de nouveau le disjoncteur dans le boîtier à fusibles (position I).

● Mise en service

● Montage de la lampe

- Avant l'installation, vérifiez l'absence de tension au niveau du câble auquel doit être raccordé la lampe. Retirez à cet effet le fusible ou coupez le disjoncteur dans la boîte à fusibles (position 0).
- Placez la base de lampe [2] dans la position de montage souhaitée. En faisant cela, prenez en compte le trou dans la base de la lampe [2] à travers lequel doit passer le câble d'alimentation.
- Marquez trois trous à percer pour les vis [6] (voir Fig.).
- Percez les trous. Veillez à ce que le câble d'alimentation électrique (externe) [4] ne soit pas endommagé.
- Enfoncez les chevilles [1] dans les trous de perçage. Si nécessaire, aidez-vous d'un marteau.
- Passez le câble d'alimentation dans le trou prévu à cet effet dans la base de la lampe [2] et fixez la lampe au plafond.

Votre plafonnier LED avec enceinte Bluetooth est désormais prêt à utilisation.

● Montage du support mural

- Montez le support mural [22] pour la télécommande [9] en vous servant des vis [23] ou du patin adhésif [24] (voir Fig.).

● Insérer / remplacer les piles

Remarque : Deux piles de type AAA doivent être utilisées pour le fonctionnement de la télécommande [9] (fournies dans la livraison).

- Poussez d'env. 1 cm vers le bas le couvercle du compartiment à piles (verso) pour l'ouvrir et soulevez-le.
- Insérez les deux piles fournies de type AAA dans le compartiment à piles. Vérifiez que la polarité est correcte.
- Remplacez le couvercle et poussez-le vers l'arrière pour refermer le compartiment à piles.

Votre télécommande [9] est prête à l'emploi.

● Commander la lampe via l'interrupteur

- Le plafonnier LED peut être allumé et éteint via l'interrupteur mural. L'intensité lumineuse correspond alors toujours à la dernière luminosité réglée. Toutes les autres fonctions sont exclusivement contrôlées via la télécommande [9].

● Utiliser la télécommande

ATTENTION !

L'ensemble des fonctions de la télécommande [9] sont uniquement activées, lorsque la lampe plafonnier à LED est connectée à l'interrupteur mural.

● Allumer / éteindre la lumière

1. Allumer la lumière

- Appuyer sur la touche «ON» (Lighting) [10], afin d'allumer la lampe plafonnier à LED.

2. Éteindre la lumière

- Appuyer sur la touche «OFF» (Lighting) [11], afin d'éteindre la lampe plafonnier à LED.

● Faire varier l'intensité de la lumière

1. Augmenter le niveau d'intensité de l'éclairage

- Appuyer sur la touche de variation + «☀» [12], afin d'augmenter l'intensité de l'éclairage. En appuyant brièvement sur cette touche, le niveau d'intensité lumineuse augmente progressivement, selon le nombre de pression effectuées. Si la touche de variation + «☀» [12] est pressée plus longtemps, le niveau d'intensité lumineuse augmente automatiquement, jusqu'à atteindre le niveau de luminosité maximum.

2. Diminuer le niveau d'intensité de l'éclairage

- Appuyer sur la touche de variation - «☀» [13], afin de baisser l'intensité de l'éclairage. En

appuyant brièvement sur cette touche, le niveau d'intensité lumineuse diminue progressivement, selon le nombre de pression effectuées. Si la touche de variation - «☀» [13] est pressée plus longtemps, le niveau d'intensité lumineuse diminue automatiquement, jusqu'à atteindre le niveau de luminosité minimum.

● Minuteur 30 minutes

1. Allumer le minuteur

- Pressez la touche «30 Min» [14] pendant env. 3 secondes pour activer la fonction de minuterie.
- La lumière et la fonction Bluetooth (musique) s'éteignent automatiquement après 30 minutes.

2. Éteindre le minuteur

- Si vous souhaitez éteindre la fonction minuteur pendant ces 30 minutes, appuyez de nouveau sur la touche «30 Min» [14] durant plus de 3 secondes. La fonction de minuterie est à présent désactivée.

Remarque : Vous ne pouvez éteindre la minuterie que lorsque Bluetooth est activé.

● Connexion Bluetooth

1. Établir la connexion Bluetooth

- Appuyer sur la touche Audio «ON» (Audio) [21]. Le signal de réception est confirmé par un bip.
- Env. 1-2 secondes plus tard, la connexion Bluetooth est établie avec un son ; la LED bleue commence à clignoter rapidement à l'intérieur de la lampe plafonnier à LED.
- Si la connexion est établie, une brève mélodie retentit.
- Lors d'une première connexion avec votre portable, tablette, etc., choisissez la connexion Bluetooth «LED Ceiling Lamp».



2. Interrompre la connexion Bluetooth

- Appuyer sur la touche Audio «OFF» (Audio) [15]. Le signal de réception est confirmé par un bip. La connexion Bluetooth est interrompue.



Après avoir établi une connexion, les contrôles audio suivants sont disponibles :

● Régler le volume de la musique

1. Diminuer le volume de la musique

- Appuyez sur la touche - «» **20**, afin de baisser le volume. En appuyant brièvement sur cette touche, le volume diminue progressivement, selon le nombre de pression effectuées. Si la touche de volume - «» **20** est pressée plus longtemps, le volume diminue automatiquement, jusqu'à atteindre le volume minimum.

2. Augmenter le volume de la musique

- Appuyez sur la touche + «» **16**, afin d'augmenter le volume. En appuyant brièvement sur cette touche, le volume augmente progressivement, selon le nombre de pression effectuées. Si la touche de volume + «» **16** est pressée plus longtemps, le volume augmente automatiquement, jusqu'à atteindre le volume maximum.

● Sélection d'un titre



1. Titre précédent

- Appuyez sur la touche de sélection du titre (précédent) «» **19**, afin de sélectionner la musique jouée précédemment, ou de revenir au début du titre actuellement joué.

2. Titre suivant

- Appuyez sur la touche de sélection du titre (suivant) «» **17**, afin de jouer le titre suivant.

3. Pause

- Appuyez brièvement sur la touche «» Pause/Connexion Bluetooth Veille **18**, afin d'activer la fonction de pause. Si la touche «» Pause/Connexion Bluetooth Veille **18** est pressée de manière prolongée, la connexion Bluetooth est mise en veille durant 10 minutes env. La connexion Bluetooth est ensuite interrompue.

● Entretien et nettoyage

⚠ Avertissement ! RISQUE D'ÉLECTROCUTION !

Pour procéder au nettoyage, coupez tout d'abord l'alimentation secteur de la lampe. Retirez à cet effet le fusible ou coupez le disjoncteur de la boîte à fusible (position 0).

- N'utilisez ni solvants, ni essence, ni autres produits similaires. Ceci endommagerait la lampe.
- Laissez refroidir la lampe complètement.

⚠ Avertissement ! RISQUE D'ÉLECTROCUTION !

Pour des raisons de sécurité électrique, il est interdit de nettoyer la lampe à l'eau ou avec d'autres liquides ou encore de la plonger dans de l'eau.

- Pour procéder au nettoyage, utilisez uniquement un chiffon sec et non pelucheux.
- Remettez ensuite le fusible en place ou remettez en route le disjoncteur dans le boîtier à fusibles (position I).

● Mise au rebut

L'emballage se compose de matières recyclables pouvant être mises au rebut dans les déchetteries locales.



Veillez respecter l'identification des matériaux d'emballage pour le tri sélectif, ils sont identifiés avec des abréviations (a) et des chiffres (b) ayant la signification suivante : 1-7 : plastiques / 20-22 : papiers et cartons / 80-98 : matériaux composites.



Le produit et les matériaux d'emballage sont recyclables, mettez-les au rebut séparément pour un meilleur traitement des déchets. Le logo Triman n'est valable qu'en France.



Afin de contribuer à la protection de l'environnement, veuillez ne pas jeter votre produit usagé dans les ordures ménagères, mais éliminez-le de manière

appropriée. Pour obtenir des renseignements concernant les points de collecte et leurs horaires d'ouverture, vous pouvez contacter votre municipalité.

Les piles/ piles rechargeables défectueuses ou usagées doivent être recyclées conformément à la directive 2006/66/CE et ses modifications. Les piles et/ou piles rechargeables et/ou le produit doivent être retournés dans les centres de collecte proposés.



Pollution de l'environnement par la mise au rebut incorrecte des piles/ piles rechargeables !

Les piles/ piles rechargeables ne doivent pas être mises au rebut avec les ordures ménagères. Elles peuvent contenir des métaux lourds toxiques et doivent être considérées comme des déchets spéciaux. Les symboles chimiques des métaux lourds sont les suivants : Cd = cadmium, Hg = mercure, Pb = plomb. Pour cette raison, veuillez toujours déposer les piles/ piles rechargeables usagées dans les conteneurs de recyclage communaux.

● Garantie et service après-vente

● Garantie

Article L217-16 du Code de la consommation

Lorsque l'acheteur demande au vendeur, pendant le cours de la garantie commerciale qui lui a été consentie lors de l'acquisition ou de la réparation d'un bien meuble, une remise en état couverte par la garantie, toute période d'immobilisation d'au moins sept jours vient s'ajouter à la durée de la garantie qui restait à courir. Cette période court à compter de la demande d'intervention de l'acheteur ou de la mise à disposition pour réparation du bien en cause, si cette mise à disposition est postérieure à la demande d'intervention.

Indépendamment de la garantie commerciale sous-crite, le vendeur reste tenu des défauts de conformité du bien et des vices rédhibitoires dans les conditions prévues aux articles L217-4 à L217-13 du Code

de la consommation et aux articles 1641 à 1648 et 2232 du Code Civil.

Article L217-4 du Code de la consommation

Le vendeur livre un bien conforme au contrat et répond des défauts de conformité existant lors de la délivrance.

Il répond également des défauts de conformité résultant de l'emballage, des instructions de montage ou de l'installation lorsque celle-ci a été mise à sa charge par le contrat ou a été réalisée sous sa responsabilité.

Article L217-5 du Code de la consommation

Le bien est conforme au contrat :

- 1° S'il est propre à l'usage habituellement attendu d'un bien semblable et, le cas échéant :
 - s'il correspond à la description donnée par le vendeur et possède les qualités que celui-ci a présentées à l'acheteur sous forme d'échantillon ou de modèle ;
 - s'il présente les qualités qu'un acheteur peut légitimement attendre eu égard aux déclarations publiques faites par le vendeur, par le producteur ou par son représentant, notamment dans la publicité ou l'étiquetage ;
- 2° Ou s'il présente les caractéristiques définies d'un commun accord par les parties ou être propre à tout usage spécial recherché par l'acheteur, porté à la connaissance du vendeur et que ce dernier a accepté.

Article L217-12 du Code de la consommation

L'action résultant du défaut de conformité se prescrit par deux ans à compter de la délivrance du bien.

Article 1641 du Code civil

Le vendeur est tenu de la garantie à raison des défauts cachés de la chose vendue qui la rendent impropre à l'usage auquel on la destine, ou qui diminuent tellement cet usage que l'acheteur ne l'aurait pas acquise, ou n'en aurait donné qu'un moindre prix, s'il les avait connus.

Article 1648 1er alinéa du Code civil

L'action résultant des vices rédhibitoires doit être intentée par l'acquéreur dans un délai de deux ans à compter de la découverte du vice.

Les pièces détachées indispensables à l'utilisation du produit sont disponibles pendant la durée de la garantie du produit.

Vous bénéficiez d'une garantie de 36 mois à partir de la date d'achat de l'appareil. Cet appareil a été fabriqué avec soin et soumis à un contrôle qualité minutieux. Pendant la durée de la garantie, nous réparons gratuitement tous les défauts de matériaux ou de fabrication. Si toutefois vous constatez des défauts pendant la durée de la garantie, veuillez envoyer l'article à l'adresse S.A.V. indiquée en mentionnant la référence d'article suivante : 14148106L.

La garantie exclut les dommages dus à une manipulation incorrecte, au non-respect des instructions du mode d'emploi ou à une intervention par une personne non autorisée, ainsi que les pièces d'usure (par ex, ampoule). La durée de garantie n'est aucunement prolongée ou renouvelée par une prestation de garantie.

● Adresse du service après-vente

Briloner Leuchten GmbH & Co. KG
Im Kissen 2
59929 Brilon
ALLEMAGNE
Tél. : +49 29 61 / 97 12-800
Fax : +49 29 61 / 97 12-199
E-Mail : kundenservice@briloner.com
www.briloner.com

FR

Numero de service gratuit
Tél. : 00800 / 27456637

IAN 327743_2001

Veuillez conserver le ticket de caisse et la référence de l'article (par ex. IAN 123456_7890) à titre de preuves d'achat pour toute demande.

● Déclaration de conformité CE





















Ce produit répond aux exigences des réglementations européennes et nationales en vigueur (Directive 2014/53/UE, directive basse tension 2014/35/UE, directive d'écoconception 2009/125/CE, directive RoHS 2011/65/UE). La conformité du produit a été attestée. Les déclarations et documents correspondants sont disponibles auprès du fabricant. Par la présente, la société Briloner Leuchten GmbH & Co. KG déclare que le type de matériel radio 14148106L est conforme à la directive 2014/53/UE. La déclaration de conformité européenne est disponible en version complète à l'adresse Internet suivante :

<https://www.briloner.com/de/service/informationen-zu-leuchten/eu-konformitaetsserklaerung-fuer-funklanlagentyp.php>

● Fabricant

Briloner Leuchten GmbH & Co. KG
Im Kissen 2
59929 Brilon
ALLEMAGNE

Legenda van de gebruikte pictogrammen	Pagina 36
Inleiding	Pagina 36
Correct gebruik	Pagina 36
Omvang van de levering.....	Pagina 37
Beschrijving van de onderdelen.....	Pagina 37
Technische gegevens	Pagina 37
Veiligheid	Pagina 37
Veiligheidsinstructies	Pagina 37
Veiligheidsinstructies voor batterijen / accu's.....	Pagina 38
Vorbereiding	Pagina 39
Benodigd gereedschap en materiaal	Pagina 39
Voor de installatie	Pagina 39
Ingebruikname	Pagina 40
Lamp monteren.....	Pagina 40
Wandhouder monteren	Pagina 40
Batterijen plaatsen / vervangen.....	Pagina 40
Lamp via de lichtschakelaar bedienen	Pagina 40
Afstandsbediening gebruiken.....	Pagina 40
Licht aan- / uitschakelen	Pagina 41
Licht dimmen.....	Pagina 41
30 minuten-timer.....	Pagina 41
Bluetooth-verbinding	Pagina 41
Muziekvolume regelen	Pagina 41
Muziektitel selecteren	Pagina 42
Onderhoud en reiniging	Pagina 42
Afvoer	Pagina 42
Garantie en service	Pagina 43
Garantie	Pagina 43
Serviceadres.....	Pagina 43
Conformiteitsverklaring	Pagina 43
Fabrikant.....	Pagina 43

Legenda van de gebruikte pictogrammen			
	Lees a.u.b. de gebruiksaanwijzing!		Waarschuwingen en veiligheidsinstructies in acht nemen!
	Volt (wisselspanning)		Voorzichtig! Kans op elektrische schokken!
	Hertz (frequentie)		Zo handelt u correct
	Watt (nuttig vermogen)		Voer de verpakking en het apparaat op een milieuvriendelijke manier af!
	Aardedraad		Verwijder de batterijen op een milieuvriendelijke manier!
	Schakelcycli		Deze lamp is niet geschikt voor externe dimmers en elektronische schakelaars.
	Led-levensduur		Levensgevaar en kans op ongevallen voor kleuters en kinderen!
	Deze lamp is uitsluitend bedoeld voor gebruik binnenshuis, in droge en gesloten ruimtes.		De verpakking bestaat uit 100% gerecycled papier.
	Voorzichtig! Kans op brandwonden door hete oppervlakken!		Explosiegevaar!
	Draag veiligheidshandschoenen!	IP20	Alleen voor binnenshuis
	Timerfunctie (30 min.)		

Led-plafondlamp met Bluetooth®-luidspreker

● Inleiding



 Hartelijk gefeliciteerd met de koop van uw nieuwe product. U hebt voor een hoogwaardig product gekozen. Lees deze gebruiksaanwijzing volledig en zorgvuldig door. Vouw de pagina met de afbeeldingen open. Deze gebruiksaanwijzing hoort bij dit product en bevat belangrijke aanwijzingen voor de ingebruikname en de bediening. Neem altijd de veiligheidsinstructies in acht. Controleer vóór de ingebruikname of

de juiste spanning beschikbaar is en of alle onderdelen correct gemonteerd zijn. Wanneer u vragen hebt of onzeker bent in verband met de bediening van het apparaat, kunt u contact opnemen met uw leverancier of met het servicepunt. Bewaar deze handleiding op een veilige plaats en geef hem evt. aan derden door.

● Correct gebruik

 Deze lamp is uitsluitend bedoeld voor gebruik binnenshuis, in droge en gesloten ruimten. Dit product is bestemd voor het

gebruik in privé-huishoudens. Dit product is bestemd voor het normale gebruik.

-  Wandhouder (afstandsbediening)
-  Schroeven (afstandsbediening)
-  Kleefpad (afstandsbediening)

● Omvang van de levering

Controleer de levering altijd direct na het uitpakken op volledigheid en de optimale staat van het product.

























- 1 LED-plafondlamp met Bluetooth-luidspreker, model 14148106L
- 1 afstandsbediening
- 1 wandhouder voor de afstandsbediening (incl. 1 x kleefpad, 2 x schroeven)
- 2 batterijen AAA
- 3 pluggen
- 3 schroeven
- 2 beschermende slangen
- 1 montage- en bedieningshandleiding

● Beschrijving van de onderdelen

Lamp:

-  Plug
-  Voet van de lamp
-  Kroonsteentje
-  Stroomkabel (extern)
-  Beschermende slang
-  Schroeven
-  Kunststof afdekking
-  Luidsprekerafdekking
-  Afstandsbediening

Afstandsbediening:

-   Knop ON (Lighting)
-   Knop OFF (Lighting)
-   Knop dimmer +
-   Knop dimmer -
-   Knop 30 minuten-timer
-   Knop OFF (audio)
-   Knop volume +
-   Knop muziektitel selecteren (voor)
-   Knop pauze / Bluetooth-verbinding standby
-   Knop muziektitel selecteren (terug)
-   Knop volume -
-   Knop ON (audio)

● Technische gegevens

Lamp:

Modelnummer:	14148106L
Bedrijfsspanning:	230 - 240V ~, 50Hz
Totaal nominaal vermogen:	max. 25 W (led 20W, luidspreker 5 W)
Beschermingsklasse:	I / 
Beschermingstype:	IP20

Led:

Lamp:	led-module
Nominaal vermogen:	led, max. 17,5W
Beschermingstype:	IP20

Luidspreker / Bluetooth:

Frequentiebereik	
Luidspreker:	120 - 20000 Hz
Bluetooth-versie:	5.0
Bluetooth-reikwijdte:	< 10 m
Frequentiebereik	
Bluetooth-frequentie:	2,4 GHz ISM frequentieband
HF-vermogen:	max. +2dBm

Afstandsbediening:

Batterijen:	2 x 1,5V AAA
Reikwijdte afstandsbediening:	5 - 6 m (infrarood)

● Veiligheid



Veiligheidsinstructies

Bij beschadigingen die worden veroorzaakt door het niet in acht nemen van deze gebruiksaanwijzing vervalt de garantie! Wij zijn niet aansprakelijk voor gevolgschade! Bij materiële schade of persoonlijk letsel die worden veroorzaakt door onjuist gebruik

of het niet in acht nemen van de veiligheidsinstructies zijn wij niet aansprakelijk!

■  **WAARSCHUWING!**
LEVENSGEVAAR EN KANS OP ONGEVALLEN VOOR KLEUTERS EN KINDEREN!

Laat kinderen nooit zonder toezicht bij het verpakkingsmateriaal. Er bestaat verstikkingsgevaar door het verpakkingsmateriaal. Kinderen onderschatten vaak de gevaren.

- Laat de verlichting of de verpakking niet onbeheerd liggen. Plastic folie / -zakken, kunststof delen etc. kunnen een gevaarlijk speelgoed vormen voor kinderen.

■  **Vermijd levensgevaar door elektrische schok**

- Laat de elektronische installatie door een opgeleide electricien of een voor elektrische installaties geïnstrueerde persoon uitvoeren.
- Controleer de lamp en de stroomkabel voor het aansluiten aan de stroom op eventuele beschadigingen. Gebruik uw lamp nooit indien u een beschadiging constateert.

■  **WAARSCHUWING!**
Beschadigde stroomkabels zorgen voor levensgevaar door elektrische schokken. Neem in geval van beschadigingen, reparaties of andere problemen aan de lamp contact op met de klantenservice of met een electricien.

- Verwijder voor de montage de zekering of schakel de aardlekschakelaar in de zekeringkast uit (0-stand).
- Wees er voor de montage zeker van dat de beschikbare netspanning overeenkomt met de benodigde voedingsspanning van de lamp (zie 'Technische gegevens').
- Vermijd dat de lamp in contact komen met water of andere vloeistoffen.
- Open nooit een van de elektrische delen en steek er geen voorwerpen in. Bij dergelijke ingrepen bestaat levensgevaar door elektrische schokken.
- De lamp niet op vochtige of geleidende ondergrond installeren!

■  **Vermijd brand- en letselgevaar**

- Controleer de lamp direct na het uitpakken op beschadigingen. Neem in geval van een beschadiging contact op met het servicepunt in uw land.

■  **VOORZICHTIG! KANS OP BRANDWONDEN DOOR HETE OPPERVLAKKEN!**

Zorg ervoor dat de lamp uitgeschakeld en afgekoeld is voordat u deze aanraakt om brandwonden te vermijden. Lampen ontwikkelen rondom de lampenkap een behoorlijke hitte.

- De lichtbron van deze lamp mag alleen door de fabrikant of een door hem geautoriseerde technicus of een vergelijkbaar gekwalificeerde persoon worden vervangen.
- Deze lamp kan via de afstandsbediening gemiddeld worden.
- Niet direct in de lichtbron (verlichtingsbron, led etc.) kijken.
- Niet met optische instrumenten (bijv. vergrootglas) in de lichtbron kijken.

■  **Zo handelt u correct**

- Monteer de lamp zo, zodat hij tegen vocht en vuil beschermd is.
- Bereid de montage zorgvuldig voor en maak hier voldoende tijd voor vrij. Leg alle onderdelen en extra benodigd gereedschap of materiaal van tevoren overzichtelijk en binnen handbereik klaar.
- Wees altijd alert! Let er altijd op wat u doet en ga altijd verstandig te werk. Monteer de lamp niet als u ongeconcentreerd bent of zich niet lekker voelt.

■  **Veiligheidsinstructies voor batterijen / accu's**

- **LEVENSGEVAAR!**
Houd batterijen / accu's buiten het bereik van kinderen. Raadpleeg bij inslikken onmiddellijk een arts!

■ **EXPLOSIEGEVAAR!**



Laad niet oplaadbare batterijen nooit op. Sluit de batterijen / accu's niet kort en / of open deze niet. Daardoor kan de batterij oververhit raken, in brand vliegen of exploderen.

- Gooi batterijen / accu's nooit in het vuur of water.
- Stel batterijen / accu's nooit bloot aan mechanische belastingen.

Risico dat de batterijen / accu's lekken

- Vermijd extreme omstandigheden en temperaturen die invloed op de batterijen / accu's zouden kunnen hebben bijv. radiatoren / direct zonlicht.
- Bij lekkende batterijen / accu's het contact van de chemicaliën met de huid, ogen en slijmvliezen vermijden! Spoel de desbetreffende plekken direct af met schoon water en raadpleeg onmiddellijk een arts!

■ **DRAAG VEILIGHEIDSHANDSCHOENEN!**



Lekkende of beschadigde batterijen / accu's kunnen in geval van huidcontact chemische brandwonden veroorzaken. Draag daarom in dit geval geschikte veiligheidshandschoenen.

- Als de batterijen / accu's lekken, dient u deze direct uit het product te halen om beschadigingen te vermijden.
- Gebruik alleen batterijen / accu's van hetzelfde type. Gebruik nooit nieuwe en oude batterijen / accu's door elkaar!
- Verwijder de batterijen / accu's, als u het product gedurende een langere periode niet gebruikt.

Risico op beschadiging van het product

- Gebruik uitsluitend het aangegeven type batterij / accu!
- Plaats de batterijen / accu's volgens de weergegeven polariteit (+) en (-) op batterij / accu en op product.
- Reinig de contacten van de batterij / accu en die in het batterijvak, voordat u deze plaatst!
- Verwijder verbruikte batterijen / accu's direct uit het product.

● **Voorbereiding**



● **Benodigd gereedschap en materiaal**

Het genoemde gereedschap en materiaal wordt niet meegeleverd. Het gaat hierbij om vrijblijvende informatie en waarden ter oriëntatie. De hoedanigheid van het materiaal is afhankelijk van de individuele omstandigheden ter plekke.

- Potlood / markeerstift
- 2-polige spanningzoeker
- Schroevendraaier
- Boormachine
- Boor (ca. ø 6 mm)
- Hamer
- Zijnsnijder
- Geleider

● **Voor de installatie**

Belangrijk: Laat de installatie uitvoeren door een opgeleide elektricien of een voor elektro-installaties bevoegde persoon. Deze persoon moet op de hoogte zijn van de eigenschappen van de lamp en van de aansluitvoorwaarden.

- Maak uzelf voor de installatie vertrouwd met alle aanwijzingen en afbeeldingen in deze gebruiksaanwijzing alsook met de lamp zelf.
- Wees er voor de installatie zeker van dat de leiding, waaraan de lamp wordt aangesloten, geen spanning heeft. Verwijder hiervoor de zekering of schakel de aardlekschakelaar uit (0-stand).
- Controleer met een 2-polige spanningzoeker of de leiding spanningsloos is.
- Pak de LED-plafondlamp uit en leg deze op een anti-slip ondergrond. (wees voorzichtig, dat hierbij geen krassen ontstaan).
- Oefen met beide handen een beetje druk op de kunststof afdekking  uit. Draai de kunststof afdekking  daarbij tot aan de aanslag tegen de klok in (tegen de richting van de pijl) en haal de kunststof afdekking  naar boven eraf.

● Ingebruikname

● Lamp monteren

- Controleer voor de installatie of er op de leiding waarop de lamp wordt aangesloten geen spanning staat. Verwijder hiervoor de zekering of schakel de betreffende installatie-automaat in de groepenkast uit (0-stand).
- Houd de voet van de lamp [2] op de gewenste montageplek. Houd hierbij rekening met het boorgat in de voet van de lamp [2] waardoor de stroomkabel wordt geleid.
- Markeer de drie boorgaten voor de schroeven [6] (zie afb.).
- Boor de gaten. Zorg ervoor, dat de stroomkabel (extern) [4] niet beschadigd raakt.
- Steek de pluggen [1] in de boorgaten. Gebruik, indien nodig, een hamer.
- Steek de kabel door het hiervoor bestemde boorgat in de voet van de lamp [2] en bevestig de lamp aan het plafond.
- De geïsoleerde aardingsdraad moet voor aansluiting van de lamp met een extra isolatie worden voorbereid.
Trek de meegeleverde beschermende slangen [5] over de stroomkabel (extern) [4].
Opmerking: Let erop dat u de individuele geleider van de stroomkabel (extern) [4] steeds correct aansluit: fasedraad, zwart of bruin = symbool L, nuldraad, blauw = symbool N, aarddraad, groen-geel = symbool ⊕.
- Monteer de kunststof afdekking [7] van de lamp. Plaats hiervoor de afdekking met de drie inkepingen aan de desbetreffende bevestigingsbout en druk deze naar boven. Draai de afdekking rechtsom (richting van de pijl) om deze te bevestigen. De sticker met de pijl kan nu worden verwijderd.
- Plaats de zekering weer terug of schakel de installatie-automaat in de groepenkast weer in (I-stand).

Uw LED-plafondlamp met Bluetooth-luidspreker is nu gereed voor gebruik.

● Wandhouder monteren

- Monteer de wandhouder [22] voor de afstandsbediening [9] met behulp van de schroeven [23] of de kleefpads [24] (zie afb.).

● Batterijen plaatsen / vervangen

Opmerking: Voor de afstandsbediening [9] zijn twee batterijen van het type AAA nodig (mee inbegrepen).

- Schuif het deksel van het batterijvak (achterkant) ca. 1 cm naar onder om het te openen en til het deksel er vervolgens vanaf.
- Plaats twee batterijen van het meegeleverde type AAA in het batterijvak. Let daarbij op de juiste polariteit.
- Plaats de afdekking weer terug en schuif deze terug om het batterijvak te sluiten.

Uw afstandsbediening [9] is gereed voor gebruik.

● Lamp via de lichtschakelaar bedienen

- De LED-plafondlamp kan via de wandschakelaar in- en uitgeschakeld worden. De lichtintensiteit is hierbij altijd gelijk aan de laatst ingestelde helderheid. Alle andere functies worden uitsluitend via de afstandsbediening [9] bediend.

● Afstandsbediening gebruiken

OPGELET!

Alle functies van de afstandsbediening [9] staan ter beschikking, als de LED-plafondlamp wordt ingeschakeld met de wandschakelaar.

● Licht aan-/uitschakelen

1. Licht inschakelen



- Druk op de „ON” knop (lighting) **[10]**, om de LED-plafondlamp in te schakelen.

2. Licht uitschakelen



- Druk op de „OFF” knop (lighting) **[11]**, om de LED-plafondlamp uit te schakelen.

● Licht dimmen

1. Verlichtingssterkte verhogen

- Druk op de „” knop dimmer + **[12]**, om de verlichtingssterkte te laten toenemen. Bij kortstondig drukken van deze knop wordt de verlichtingssterkte trapsgewijs per keer drukken verhoogd. Wordt de „” knop dimmer + **[12]** langer ingedrukt, wordt de verlichtingssterkte automatisch verhoogd tot de maximale helderheid.

2. Verlichtingssterkte verminderen

- Druk op de „” knop dimmer - **[13]**, om de verlichtingssterkte te verminderen. Bij kortstondig drukken van deze knop wordt de verlichtingssterkte trapsgewijs per keer drukken verminderd. Wordt de „” knop dimmer - **[13]** langer ingedrukt, wordt de verlichtingssterkte automatisch verminderd tot de minimale helderheid.

● 30 minuten-timer

1. Timer inschakelen

- Druk gedurende ca. 3 seconden op de „” knop **[14]** om de timer-functie in te schakelen.
- Het licht en ook de Bluetooth-functie (muziek) worden automatisch na ca. 30 minuten uitgeschakeld.

2. Timer uitschakelen

- Wilt u de timer-functie tijdens de 30 minuten uitschakelen, drukt u nogmaals gedurende meer dan 3 seconden op de „” knop **[14]**. De timer-functie is nu uitgeschakeld.

Opmerking: u kunt de timer alleen uitschakelen als Bluetooth is geactiveerd.

● Bluetooth-verbinding

1. Bluetooth-verbinding tot stand brengen

- Druk op de audio „ON” knop (audio) **[21]**. Het ontvangstsignaal wordt bevestigd door middel van een piep-geluid.
- Ca. 1–2 seconden later wordt de Bluetooth-verbinding akoestisch ondersteund automatisch opgebouwd, de blauwe LED in de LED-plafondlamp begint snel te knipperen.
- Als de verbinding is opgebouwd, hoort u een korte melodie.
- Bij de eerste koppeling met uw mobiele telefoon, tablet etc. selecteert u de Bluetooth-verbinding „LED Ceiling Lamp”.



2. Bluetooth-verbinding beëindigen

- Druk op de audio „OFF” knop (audio) **[15]**. Het ontvangstsignaal wordt bevestigd door middel van een piep-geluid. De Bluetooth-verbinding wordt beëindigd.



Na succesvolle verbinding staan u de volgende audiobedieningen ter beschikking:

● Muziekvolume regelen

1. Muziekvolume verminderen

- Druk op de „” knop volume - **[20]**, om het volume te verminderen. Bij kortstondig drukken van deze knop wordt het volume trapsgewijs per keer drukken verminderd. Wordt de „” knop volume - **[20]** langer ingedrukt, neemt het volume automatisch af tot aan het minimum.

2. Muziekvolume verhogen

- Druk op de „” knop volume + **[16]**, om het volume te verhogen. Bij kortstondig drukken van deze knop wordt het volume trapsgewijs per keer drukken verhoogd. Wordt de „” knop volume + **[16]** langer ingedrukt, neemt het volume automatisch toe tot aan het maximale volume.

● Muziektitel selecteren

1. Muziektitel terug

- Druk op de „⏮“ knop muziektitel selecteren (terug) [19], om een eerdere muziektitel te selecteren of het lied nog een keer van begin af aan te luisteren.

2. Muziektitel voor

- Druk op de „⏭“ knop muziektitel selecteren (voor) [17], om de volgende muziektitel te selecteren.

3. Pauze

- Druk eventjes op de „⏸“ knop pauze / Bluetooth-verbinding standby [18], om de pauze-functie te activeren. Als er lang op de „⏸“ knop pauze / Bluetooth-verbinding standby [18] wordt gedrukt, wordt de Bluetooth-verbinding gedurende ca. 10 minuten op standby gezet. Daarna wordt de Bluetooth-verbinding uitgeschakeld.

● Onderhoud en reiniging

⚠ WAARSCHUWING! GEVAAR VOOR ELEKTRISCHE SCHOK!

Verbreek voor de reiniging eerst de verbinding van de lamp met het stroomnet. Verwijder hiervoor de zekering of schakel het betreffende stroomcircuit in de groepenkast uit (0-stand).

- Gebruik geen oplosmiddel, benzine e.d. De lamp zal hierdoor schade ondervinden.
- Laat de lamp volledig afkoelen.

⚠ WAARSCHUWING! GEVAAR VOOR ELEKTRISCHE SCHOK!

Op basis van de elektrische veiligheid mag de verlichting nooit met water of andere vloeistoffen worden gereinigd of in zijn geheel in water worden gedompeld.

- Gebruik voor de reiniging alleen een droge, pluisvrije doek.
- Plaats de zekering vervolgens weer terug of schakel de hoofdzekering in de zekeringskast weer aan (I-stand).

● Afvoer

De verpakking bestaat uit milieuvriendelijke grondstoffen die u via de plaatselijke recyclingcontainers kunt afvoeren.



Neem de aanduiding van de verpakkingsmaterialen voor de afvalscheiding in acht. Deze zijn gemarkeerd met de afkortingen (a) en een cijfers (b) met de volgende betekenis: 1-7: kunststoffen / 20-22: papier en vezelplaten / 80-98: composietmaterialen.



Het product en de verpakkingsmaterialen zijn recyclebaar; verwijder deze afzonderlijk voor een betere afvalbehandeling. Het Triman-logo geldt alleen voor Frankrijk.



Gooi het afgedankte product omwille van het milieu niet weg via het huisvuil, maar geef het af bij het daarvoor bestemde depot of het gemeentelijke milieupark. Over afgifteplaatsen en hun openingstijden kunt u zich bij uw aangewezen instantie informeren.

Defecte of verbruikte batterijen / accu's moeten volgens de richtlijn 2006/66/EG en veranderingen daarop worden gerecycled. Geef batterijen / accu's en / of het product af bij de daarvoor bestemde verzamelstations.



Milieuschade door foutieve verwijdering van de batterijen / accu's!

Batterijen / accu's mogen niet via het huisvuil worden weggegooid. Ze kunnen giftige zware metalen bevatten en vallen onder het chemisch afval. De chemische symbolen van de zware metalen zijn: Cd = cadmium, Hg = kwik, Pb = lood. Geef verbruikte batterijen / accu's daarom af bij een gemeentelijk inzamelpunt.

● Garantie en service

● Garantie

Op dit product verlenen wij 36 maanden garantie vanaf aankoopdatum. Het apparaat werd zorgvuldig vervaardigd en aan een nauwkeurige kwaliteitscontrole onderworpen. Binnen de garantieperiode herstellen wij kosteloos alle materiaal- of productiefouten. Mocht u desondanks tijdens de garantieperiode mankementen constateren, stuur het apparaat dan alstublieft naar het aangegeven serviceadres met vermelding van het volgende artikelnummer: 14148106L.

Beschadigingen door ondeskundig gebruik, negeren van de handleiding of ingrepen door niet-geautoriseerde personen zijn van de garantieverlening uitgesloten. Dit geldt eveneens voor aan slijtage onderhevige delen (zoals bijv. verlichtingsmiddelen). Door de garantieservice wordt de garantieperiode niet verlengd noch vernieuwd.

● Serviceadres

Briloner Leuchten GmbH & Co. KG
Im Kissen 2
59929 Brilon
DUITSLAND
Tel.: +49 29 61 / 97 12-800
Fax: +49 29 61 / 97 12-199
E-mail: kundenservice@briloner.com
www.briloner.com

FR

Gratis servicenummer:
Tel.: 00800 / 27456637

IAN 327743_2001

Houd alstublieft de kassabon en het artikelnummer (bijv. IAN 123456_7890) voor alle aanvragen als bewijs voor de koop gereed.

● Conformiteitsverklaring CE

Dit product voldoet aan de eisen van de van toepassing zijnde Europese en nationale richtlijnen (Richtlijn 2014 / 53 / EU, laagspanningsrichtlijn 2014 / 35 / EU, ecologische richtlijn 2009 / 125 / EG, RoHS-richtlijn 2011 / 65 / EU). De conformiteit is aangetoond. Desbetreffende verklaringen en documenten liggen ter inzage bij de fabrikant.

Hiermee verklaart Briloner Leuchten GmbH & Co. KG dat het type radiografische installatie 14148106L voldoet aan de richtlijn 2014/53/EU. De volledige tekst van de EU-conformiteitsverklaring staat ook via het volgende internetadres ter beschikking:





















<https://www.briloner.com/de/service/informationen-zu-leuchten/eu-konformitaetserklaerung-fuer-funkanlagentyp.php>

● Fabrikant

Briloner Leuchten GmbH & Co. KG
Im Kissen 2
59929 Brilon
DUITSLAND



Legenda zastosowanych piktogramów	Strona 46
Instrukcja	Strona 46
Zastosowanie zgodne z przeznaczeniem	Strona 47
Zawartość	Strona 47
Opis części	Strona 47
Dane techniczne	Strona 47
Bezpieczeństwo	Strona 48
Wskazówki bezpieczeństwa.....	Strona 48
Wskazówki bezpieczeństwa dla baterii / akumulatorów	Strona 49
Przygotowanie	Strona 49
Potrzebne narzędzia i materiały	Strona 49
Przed instalacją	Strona 50
Uruchomienie	Strona 50
Montaż lampy.....	Strona 50
Montaż uchwyty ściennego	Strona 50
Wkładanie / wymiana baterii.....	Strona 50
Obsługa lampy za pomocą przełącznika światła.....	Strona 51
Używanie pilota zdalnego sterowania	Strona 51
Włączanie / wyłączenie światła	Strona 51
Ściemnianie światła	Strona 51
Timer 30-minutowy.....	Strona 51
Połączenie Bluetooth	Strona 51
Regulacja głośności muzyki.....	Strona 52
Wybieranie utworów muzycznych	Strona 52
Konserwacja i czyszczenie	Strona 52
Utylizacja	Strona 52
Gwarancja i serwis	Strona 53
Gwarancja	Strona 53
Adres serwisu	Strona 53
Deklaracja zgodności.....	Strona 54
Producent.....	Strona 54

Legenda zastosowanych piktogramów			
	Przeczytać instrukcję obsługi!		Należy przestrzegać ostrzeżeń i wskazówek bezpieczeństwa!
	Wolt (napięcie przemienne)		Ostrożnie! Niebezpieczeństwo porażenia prądem elektrycznym!
	Herc (częstotliwość)		Prawidłowy sposób postępowania
	Wat (moc czynna)		Opakowanie i urządzenie przekazać do utylizacji zgodnie z przepisami o ochronie środowiska!
	Przewód ochronny		Baterie poddać utylizacji zgodnie z zasadami ochrony środowiska!
	Cykle włączania		Lampa ta nie nadaje się do użycia w połączeniu z zewnętrznymi regulatorami jasności światła i wyłącznikami elektronicznymi.
	Żywotność diod LED		Niebezpieczeństwo utraty życia i wypadku dla dzieci!
	Niniejsza lampa nadaje się wyłącznie do pracy wewnątrz, w suchych i zamkniętych pomieszczeniach.		Opakowanie składa się w 100% ze zutylizowanego papieru.
	Ostrożnie! Niebezpieczeństwo poparzenia gorącymi powierzchniami!		Niebezpieczeństwo wybuchu!
	Zakładać rękawice ochronne!	IP20	Tylko do zastosowania w pomieszczeniach
	Funkcja minutnika (Timer) (30 min.)		

Lampa sufitowa LED z głośnikiem Bluetooth®

● Instrukcja

 Gratulujemy Państwu zakupu nowego urządzenia. Zdecydowali się Państwo na zakup produktu najwyższej jakości. Proszę dokładnie przeczytać całą niniejszą instrukcję obsługi. Proszę wypiąć stronę z rysunkami. Niniejsza instrukcja obsługi należy do produktu. Zawiera ona ważne wskazówki dotyczące uruchamiania i posługiwania się produktem. Zawsze należy przestrzegać

wszystkich wskazówek dotyczących bezpieczeństwa. Przed uruchomieniem proszę sprawdzić, czy występuje prawidłowe napięcie, i czy wszystkie części są prawidłowo zamontowane. W przypadku zapytań lub niepewności odnośnie obchodzenia się z urządzeniem, prosimy o kontakt ze sprzedawcą lub punktem serwisowym. Proszę starannie przechowywać niniejszą instrukcję obsługi, a w razie oddania urządzenia osobom trzecim przekazać ją wraz z nim.

● Zastosowanie zgodne z przeznaczeniem



Niniejsza lampa nadaje się wyłącznie do pracy wewnątrz, w suchych i zamkniętych pomieszczeniach. To urządzenie przewidziano wyłącznie do użytku w prywatnym gospodarstwie domowym. Produkt ten jest przeznaczony do normalnej pracy.

● Zawartość

Bezpośrednio po wypakowaniu należy sprawdzić, czy zestaw jest kompletny oraz czy urządzenie znajduje się w nienagannym stanie.

- 1 lampa sufitowa LED z głośnikiem Bluetooth, model 14148106L
- 1 pilot zdalnego sterowania
- 1 uchwyt ścienny na pilota zdalnego sterowania (w zestawie 1 x płytek samoprzylepny, 2 x śruby)
- 2 baterie AAA
- 3 kołki
- 3 śruby
- 2 wężyki ochronne
- 1 instrukcja montażu i obsługi

● Opis części

Lampa:

- 1 Kołki
- 2 Podstawa lampy
- 3 Kostka zaciskowa
- 4 Przewód zasilający (zewnątrzny)
- 5 Wężyk ochronny
- 6 Śruby
- 7 Osłona z tworzywa sztucznego
- 8 Osłona głośnika
- 9 Pilot zdalnego sterowania

Pilot zdalnego sterowania:

- 10 Przycisk ON (lighting)
- 11 Przycisk OFF (lighting)
- 12 Przycisk ściemniacz +
- 13 Przycisk ściemniacz -

- 14 Przycisk timer 30-minutowy
- 15 Przycisk OFF (audio)
- 16 Przycisk głośności +
- 17 Przycisk wyboru utworu muzycznego (do przodu)
- 18 Przycisk pauzy / połączenie Bluetooth standby
- 19 Przycisk wyboru utworu muzycznego (z powrotem)
- 20 Przycisk głośności -
- 21 Przycisk ON (audio)
- 22 Uchwyt ścienny (pilot zdalnego sterowania)
- 23 Śruby (pilot zdalnego sterowania)
- 24 Płatek samoprzylepny (pilot zdalnego sterowania)

● Dane techniczne

Lampa:

Numer modelu:	14148106L
Napięcie robocze:	230 - 240V ~, 50 Hz
Moc znamionowa	
łącznie:	maks. 25 W (LED 20 W, głośnik 5 W)
Klasa ochrony:	I /
Rodzaj ochrony:	IP20

LED:

Źródło światła:	moduł LED
Moc znamionowa:	LED, maks. 17,5W
Rodzaj ochrony:	IP20

Głośnik / Bluetooth:

Zakres częstotliwości	
Głośnik:	120 - 20 000 Hz
Wersja Bluetooth:	5.0
Zasięg Bluetooth:	< 10 m
Zakres częstotliwości	
Częstotliwość Bluetooth:	2,4 GHz pasmo częstotliwości ISM
Moc HF:	maks. +2 dBm

Pilot zdalnego sterowania:

Baterie:	2 x 1,5V AAA
Zasięg pilota zdalnego sterowania:	5-6 m (podczerwień)

● **Bezpieczeństwo**

Wskazówki bezpieczeństwa

W przypadku szkód spowodowanych nieprzestrzeganiem niniejszej instrukcji obsługi wygasa prawo do gwarancji! Za szkody pośrednie producent nie ponosi odpowiedzialności! W przypadku szkód materialnych lub osobowych, które powstały wskutek niewłaściwego obchodzenia się lub nieprzestrzegania wskazań dotyczących bezpieczeństwa, nie ponosimy żadnej odpowiedzialności!

■ **OSTRZEŻENIE! ZAGROŻENIE ŻYCIA I NIEBEZPIECZEŃSTWO WYPADKU U DZIECI!**

Nigdy nie pozostawiać dzieci bez nadzoru z materiałem opakowania. Istnieje zagrożenie uduszeniem spowodowane przez materiał opakowaniowy. Dzieci często nie dostrzegają niebezpieczeństwa.

- Lampy i materiału opakowania nie pozostawiać bez nadzoru. Folie / woreczki plastikowe, elementy z tworzywa sztucznego itp. mogą zostać użyte przez dzieci jako niebezpieczna zabawka.

Porażenie prądem elektrycznym grozi śmiercią

- Przeprowadzenie instalacji elektrycznej należy zlecić wykwalifikowanemu elektrykowi lub osobie przeszkolonej w zakresie instalacji elektrycznych.
- Przed każdym podłączeniem do sieci elektrycznej należy dokonać kontroli lampy oraz przewodu zasilającego pod względem uszkodzeń. Nigdy nie używać lampy w razie stwierdzenia jakichkolwiek uszkodzeń.

▲ OSTRZEŻENIE! Uszkodzone przewody sieciowe stwarzają niebezpieczeństwo utraty życia wskutek porażenia prądem elektrycznym. W razie uszkodzeń, napraw lub innych problemów z lampą należy zwrócić się do punktu serwisowego lub do elektryka.

- Przed rozpoczęciem montażu wyjąć bezpiecznik lub wyłączyć wyłącznik nadmiarowo-prądowy w skrzynce bezpiecznikowej (położenie 0).
- Przed montażem należy upewnić się, że dostępne napięcie sieci jest zgodne z wymaganym napięciem roboczym lampy (patrz „Dane techniczne”).
- Bezwzględnie unikać kontaktu lampy z wodą lub innymi cieczami.
- Nigdy nie otwierać elementów elektrycznych i nie wkładać do nich jakichkolwiek przedmiotów. Taka ingerencja oznacza zagrożenie życia poprzez porażenie prądem.
- Lampy nie należy instalować na podłożu wilgotnym lub przewodzącym prąd!

Jak uniknąć zagrożenia pożarowego i obrażeń ciała

- Zaraz po rozpakowaniu należy sprawdzić, czy lampa nie jest uszkodzona. W przypadku uszkodzenia należy zwrócić się do serwisu.

■ **OSTROŻNIE! NIEBEZPIECZEŃSTWO POPARZENIA GORĄCYMI POWIERZCHNIAMI!**

Aby uniknąć oparzenia, należy upewnić się przed dotknięciem lampy, że jest ona wyłączona i schłodzona. Żarówki wytwarzają w obrębie głowicy lampy wysokie temperatury.

- Źródło światła tej lampy może być wymieniane wyłącznie przez producenta lub upoważnionego przez niego technika lub osobę o podobnych kwalifikacjach.
- Lampę można ściemniać pilotem zdalnego sterowania.
- Nie należy bezpośrednio wpatrywać się w źródło światła (żarówki, LED, itp.).
- Nie patrzeć w źródło światła przez instrumenty optyczne (np. lupa).

Prawidłowy sposób postępowania

- Lampę zamontować w taki sposób, aby była zabezpieczona przed wilgocią, wiatrem i zanieczyszczeniami.

- Starannie przygotować montaż i zarezerwować sobie wystarczającą ilość czasu. Wszystkie pojedyncze elementy i dodatkowo potrzebne narzędzia lub materiał należy wcześniej ułożyć w sposób przejrzysty i pod ręką.
- Zachować ostrożność! Zawsze zwracać uwagę na wykonywane czynności i kierować się rozsądkiem. Nie należy wykonywać montażu lampy w przypadku braku koncentracji lub złego samopoczucia.



Wskazówki bezpieczeństwa dla baterii / akumulatorów

■ ZAGROŻENIE ŻYCIA!

Baterie / akumulatory należy trzymać poza zasięgiem dzieci. W przypadku połknięcia należy natychmiast udać się do lekarza!



NIEBEZPIECZEŃSTWO WYBUCHU!

Baterii jednorazowego użytku nie wolno ładować ponownie. Baterii / akumulatorów nie należy zwierać i / lub otwierać. Może to doprowadzić do przegrzania, pożaru lub wybuchu.

- Nigdy nie należy wrzucać baterii / akumulatorów do ognia lub wody.
- Nigdy nie należy narażać baterii / akumulatorów na obciążenia mechaniczne.

Ryzyko wycieku kwasu z baterii / akumulatorów

- Należy unikać ekstremalnych warunków i temperatur, które mogą oddziaływać na baterie / akumulatory, np. kaloryferów / bezpośredniego działania promieniowania słonecznego.
- Jeśli wyciekną baterie / akumulatory, należy unikać kontaktu skóry, oczu i błon śluzowych z chemikaliami! Dotknięte miejsca natychmiast przepłukać czystą wodą i udać się do lekarza!



ZAKŁADAĆ RĘKAWICE OCHRONNE!

Wylane lub uszkodzone baterie / akumulatory po dotknięciu skóry mogą spowodować

poparzenia chemiczne. Dlatego należy w takim przypadku nakładać odpowiednie rękawice ochronne.

- W przypadku wycieku baterii / akumulatorów natychmiast usunąć je z produktu, aby uniknąć uszkodzeń.
- Używać wyłącznie baterii / akumulatorów tego samego typu. Nie zakładać razem nowych oraz zużytych baterii / akumulatorów!
- Jeżeli produkt nie jest przez dłuższy czas używany, baterie / akumulatory należy wyjąć.

Ryzyko uszkodzenia produktu

- Używać wyłącznie zalecanego rodzaju baterii / akumulatora!
- Włożyć baterie / akumulatory zgodnie z oznaczeniem biegunów (+) i (-) na baterii / akumulatorze i produkcie.
- Jeśli to konieczne, oczyścić styki baterii / akumulatora i w komorze baterii przed włożeniem baterii!
- Zużyte baterie / akumulatory wyjąć jak najszybciej z produktu.

● Przygotowanie

● Potrzebne narzędzia i materiały

Wymienione narzędzia i materiały nie są częścią zestawu. Są to jedynie niewiążące informacje i wartości orientacyjne. Właściwości materiału zależą od indywidualnych warunków w pomieszczeniu.

- ołówek / narzędzie do oznaczania
- 2-biegunowy detektor napięcia
- śrubokręt
- wiertarka
- wiertło (ok. \varnothing 6 mm)
- młotek
- szczypce do cięcia drutu
- drabina

● Przed instalacją

Ważne: Wykonanie podłączenia elektrycznego należy zlecić wykwalifikowanemu elektrykowi lub osobie przeszkolonej w zakresie wykonywania instalacji elektrycznych. Osoba ta musi posiadać wiedzę na temat właściwości lampy i przepisów dotyczących podłączania.

- Przed instalacją należy zapoznać się ze wszystkimi instrukcjami i rysunkami zawartymi w niniejszej instrukcji oraz z samą lampą.
- Przed instalacją należy upewnić się, że przewód, do którego ma być podłączona lampa, nie znajduje się pod napięciem. W tym celu należy wyjąć bezpiecznik lub wyłączyć wyłącznik instalacyjny w skrzynce bezpiecznikowej (pozycja 0).
- Sprawdzić brak napięcia za pomocą 2-biegowego detektora napięcia.
- Rozpakować lampę sufitową LED i położyć na antypoślizgowej podkładce. (Zachować ostrożność, aby nie powstały przy tym zadrapania).
- Lekko nacisnąć oburącz osłonę z tworzywa sztucznego [7]. Przy tym przekreślić osłonę z tworzywa sztucznego [7] aż do oporu w kierunku odwrotnym do ruchu wskazówek zegara (odwrotnie do kierunku strzałki) i zdjąć osłonę z tworzywa sztucznego [7] w górę.

● Uruchomienie

● Montaż lampy

- Przed instalacją należy upewnić się, że przewód, do którego ma być podłączona lampa, nie znajduje się pod napięciem. W tym celu należy wyjąć bezpiecznik lub wyłączyć wyłącznik nadmiarowo-prądowy w skrzynce bezpiecznikowej (pozycja 0).
- Przytrzymać podstawę lampy [2] na żądanej pozycji montażowej. Przy tym zwrócić uwagę na nawiercony otwór w podstawie lampy [2], przez który przeprowadzany jest przewód zasilający.
- Zaznaczyć trzy otwory do nawiercenia na śruby [6] (patrz rys.).

- Wywiercić otwory. Upewnić się, że nie uszkodzi się przewodu zasilającego (zewnątrznego) [4].
- Do wywierconych otworów włożyć kołki [1]. W razie konieczności użyć młotka.
- Wprowadzić przewód zasilający przez przewidziany do tego otwór w podstawie lampy [2] i zamocować lampę na suficie.
- Przed podłączeniem lampy należy przygotować izolowane okablowanie podstawowe z dodatkową izolacją. Naciągnąć dołączone wężyki ochronne [5] na przewód zasilający (zewnątrzny) [4].
Wskazówka: Należy zwrócić uwagę, aby prawidłowo podłączyć poszczególne przewody zasilającego (zewnątrznego) [4]: przewód przewodzący prąd, czarny lub brązowy = symbol L, przewód zerowy, niebieski = symbol N, przewód ochronny, zielono-żółty = symbol ⚡.
- Zamontować osłonę z tworzywa sztucznego [7] lampy. W tym celu przyłożyć osłonę trzema nacięciami do odpowiednich kołków utrzymujących i wcisnąć ją od góry. Przekreślić osłonę w prawo w kierunku ruchu wskazówek zegara (kierunek strzałki), aby ją zamocować. Następnie można usunąć naklejkę ze strzałką.
- Ponownie włożyć bezpiecznik lub włączyć wyłącznik nadmiarowo-prądowy na skrzynce bezpiecznikowej (pozycja I).

Lampa sufitowa LED z głośnikiem Bluetooth jest gotowa do uruchomienia.

● Montaż uchwyty ściennego

- Zamontować uchwyt ścienny [22] na pilota zdalnego sterowania [9] za pomocą śrub [23] lub płytki samoprzylepnej [24] (patrz rys.).

● Wkładanie / wymiana baterii

Wskazówka: Do pilota zdalnego sterowania [9] należy użyć dwóch baterii typu AAA (zawarte w zestawie).

- W celu otworzenia przesunąć osłonę komory baterii (strona odwrotna) ok. 1 cm w dół i podnieść pokrywę.
- Włożyć dwie baterie dołączonego typu AAA do komory baterii. Należy przy tym zwrócić uwagę na prawidłowe ułożenie biegunów.
- Ponownie założyć osłonę i nasunąć ją z powrotem, aby zamknąć komorę baterii.

Pilot zdalnego sterowania [9] jest gotowy do uruchomienia.

● Obsługa lampy za pomocą przełącznika światła

- Lampa sufitowa LED może być włączana i wyłączana ściennym przełącznikiem światła. Intensywność światła odpowiada przy tym zawsze ostatnio ustawionej jasności. Wszystkimi innymi funkcjami można sterować tylko za pomocą pilota zdalnego sterowania [9].

● Używanie pilota zdalnego sterowania

UWAGA!

Wszystkie funkcje pilota [9] są dostępne, gdy lampa sufitowa LED jest włączona przy pomocy przełącznika na ścianie.

● Włączanie / wyłączenie światła

1. Włączanie światła

- Nacisnąć przycisk „ON” (Lighting) [10], aby włączyć lampę sufitową LED.

2. Wyłączenie światła

- Nacisnąć przycisk „OFF” (Lighting) [11], aby wyłączyć lampę sufitową LED.

● Ściemnianie światła

1. Zwiększanie intensywności oświetlenia

- Nacisnąć przycisk „☺” Dimmer + [12], aby zwiększyć intensywność oświetlenia. Przy krótkim naciśnięciu tego przycisku intensywność oświetlenia zwiększa się stopniowo za każdym naciśnięciem. Jeśli długo naciśnię się przycisk „☺” Dimmer + [12], to automatycznie zwiększa się intensywność oświetlenia do maksymalnej wartości.

2. Zmniejszanie intensywności oświetlenia

- Nacisnąć przycisk „☹” Dimmer - [13], aby zmniejszyć intensywność oświetlenia. Przy krótkim naciśnięciu tego przycisku intensywność oświetlenia zmniejsza się stopniowo za każdym naciśnięciem. Jeśli długo naciśnię się przycisk „☹” Dimmer - [13], to automatycznie zmniejsza się intensywność oświetlenia do minimalnej wartości.

● Timer 30-minutowy

1. Włączanie timera

- Nacisnąć przycisk „30 Min” [14] na ok. 3 sekundy, aby włączyć funkcję timera.
- Światło i funkcja Bluetooth (Musik) zostaną automatycznie wyłączone po ok. 30 minutach.

2. Wyłączenie timera

- Jeśli w ciągu 30 minut chce się wyłączyć funkcję Timer, to należy ponownie nacisnąć przycisk „30 Min” [14] przez dłuższy czas niż 3 sekundy. Funkcja minutnika jest teraz wyłączona.

Wskazówka: funkcję minutnika można wyłączyć tylko, gdy aktywny jest Bluetooth.

● Połączenie Bluetooth

1. Nawiązywanie połączenia Bluetooth

- Nacisnąć przycisk audio „ON” (audio) [21]. Odbierany sygnał zostanie potwierdzony piknięciem.

- Ok. 1–2 sekundy później połączenie Bluetooth zostanie nawiązane z dźwiękiem akustycznym, niebieska dioda LED w lampie sufitowej LED zacznie migać.
- Jeśli połączenie zostanie nawiązane, to zabrzmie krótka melodia.
- Przy pierwszym połączeniu z komórką, tabletem itp. należy wybrać połączenie Bluetooth „LED Ceiling Lamp”.

2. Zakończenie połączenia Bluetooth

- Nacisnąć przycisk audio „OFF” (audio) [15]. Odbierany sygnał zostanie potwierdzony piknięciem. Połączenie Bluetooth zostaje zakończone.

Po udanym połączeniu dostępne jest następujące sterowanie audio:

● Regulacja głośności muzyki

1. Zmniejszanie głośności muzyki

- Nacisnąć przycisk „(🔊)” głośność – [20], aby zmniejszyć głośność. Przy krótkim naciśnięciu tego przycisku głośność zmniejsza się stopniowo za każdym naciśnięciem. Jeśli długo naciśnie się przycisk „(🔊)” głośność – [20], to automatycznie zmniejsza się głośność do minimalnej wartości.

2. Zwiększanie głośności muzyki

- Nacisnąć przycisk „(🔊)” głośność + [16], aby zwiększyć głośność. Przy krótkim naciśnięciu tego przycisku głośność zwiększa się stopniowo za każdym naciśnięciem. Jeśli długo naciśnie się przycisk „(🔊)” głośność + [16], to automatycznie zwiększa się głośność do maksymalnej wartości.

● Wybieranie utworów muzycznych

1. Utwór muzyczny z powrotem

- Nacisnąć przycisk „(⏮)” wyboru utworu muzycznego (z powrotem) [19], aby wybrać wcześniejszy

tytuł lub piosenkę jeszcze raz odtworzyć od początku.

2. Utwór muzyczny do przodu

- Nacisnąć przycisk „(⏭)” wyboru utworu muzycznego (do przodu) [17], aby wybrać następny tytuł.

3. Przerwa

- Nacisnąć krótko przycisk „(⏸)” Przerwa / Połączenie Bluetooth Standby [18], aby aktywować funkcję przerwy. Jeśli długo naciśnie się przycisk „(⏸)” Przerwa / Połączenie Bluetooth Standby [18], to połączenie Bluetooth przejdzie w tryb Standby na ok. 10 min. Po tym połączenie Bluetooth zostaje wyłączone.

● Konserwacja i czyszczenie

⚠️ OSTRZEŻENIE! NIEBEZPIECZEŃSTWO PORAŻENIA PRĄDEM ELEKTRYCZNYM!

Przed rozpoczęciem czyszczenia najpierw odłączyć lampę od sieci elektrycznej. W tym celu należy wyjąć bezpiecznik lub wyłączyć wyłącznik nadmiarowo-prądowy w skrzynce bezpiecznikowej (pozycja 0).

- Nie używać rozpuszczalników, benzyny itp. Mogłoby to spowodować uszkodzenie lampy.
- Odczekać, aż lampa całkowicie ostygnie.

⚠️ OSTRZEŻENIE! NIEBEZPIECZEŃSTWO PORAŻENIA PRĄDEM ELEKTRYCZNYM!

Ze względu na zachowanie bezpieczeństwa w zakresie elektryczności nie wolno czyścić lampy za pomocą wody lub innych płynów, ani też zanurzać w wodzie.

- Do czyszczenia należy używać wyłącznie suchej, niestrzępiącej się szmatki.
- Następnie ponownie włożyć bezpiecznik lub włączyć wyłącznik nadmiarowo-prądowy na skrzynce bezpiecznikowej (pozycja I).

● Utylizacja

Opakowanie wykonane jest z materiałów przyjaznych dla środowiska, które można przekazać do

utylicacji w lokalnym punkcie przetwarzania surowców wtórnych.



Przy segregowaniu odpadów prosimy zwrócić uwagę na oznakowanie materiałów opakowaniowych, oznaczone są one skrótami (a) i numerami (b) o następującym znaczeniu: 1-7: Tworzywa sztuczne / 20-22: Papier i tektura / 80-98: Materiały kompozytowe.



Produkt i materiał opakowania nadają się do ponownego przetworzenia, należy je zutylizować osobno w celu lepszego przetworzenia odpadów. Logo Trimana jest ważne tylko dla Francji.



Z uwagi na ochronę środowiska nie wyrzucać urządzenia po zakończeniu eksploatacji do odpadów domowych, lecz prawidłowo zutylizować. Informacji o punktach zbiorczych i ich godzinach otwarcia udziela odpowiedni urząd.

Uszkodzone lub zużyte baterie / akumulatory muszą być poddane recyklingowi zgodnie z dyrektywą 2006/66/WE i jej zmianami. Oddać baterie / akumulatory i / lub produkt w dostępnych punktach zbiórki.



Niewłaściwa utylizacja baterii / akumulatorów stwarza zagrożenie dla środowiska naturalnego!

Baterii / akumulatorów nie należy wyrzucać razem z odpadami domowymi. Mogą one zawierać szkodliwe metale ciężkie i należy je traktować jak odpady specjalne. Symbole chemiczne metali ciężkich są następujące: Cd = kadm, Hg = rtęć, Pb = ołów. Dlatego też zużyte baterie / akumulatory należy przekazywać do komunalnych punktów gromadzenia odpadów niebezpiecznych.

● Gwarancja i serwis

● Gwarancja

W momencie zakupu otrzymują Państwo na to urządzenie 36 miesięcy gwarancji. Urządzenie wyprodukowano starannie i poddano dokładnej kontroli jakości. W okresie gwarancji usuwamy bezpłatnie wszystkie wady materiałowe lub fabryczne. Jeśli mimo to w okresie gwarancji pojawią się usterki, urządzenie należy przestać na podany adres serwisowy, podając następujący numer artykułu: 14148106L.

Gwarancji nie podlegają uszkodzenia spowodowane przez nieprawidłowe użytkowanie, nieprzestrzeganie instrukcji obsługi lub ingerencję nieautoryzowanych osób, a także części szybko zużywające się (jak np. elementy świetlne). Usługa gwarancyjna nie przedłuża ani nie odnawia okresu gwarancji.

Zgodnie z Kodeksem Cywilnym art. 581 §1 wraz z wymianą urządzenia lub ważnej części czas gwarancji rozpoczyna się na nowo.

● Adres serwisu

Briloner Leuchten GmbH & Co. KG

Im Kissen 2

59929 Brilon

NIEMCY

Tel.: +49 29 61 / 9712-800

Faks: +49 29 61 / 9712-199

E-mail: kundenservice@briloner.com

www.briloner.com



Bezpłatny numer serwisu:

Tel.: 00800 / 27456637

IAN 327743_2001

Przed skontaktowaniem się z działem serwisowym należy przygotować paragon i numer artykułu (np. IAN 123456_7890) jako dowód zakupu.

● Deklaracja zgodności CE

Niniejszy produkt spełnia wymagania obowiązujących dyrektyw europejskich i przepisów krajowych (Dyrektywa 2014 / 53 / UE, dyrektywa w sprawie niskich napięć 2014 / 35 / UE, dyrektywa dotycząca ekoprojektu 2009 / 125 / WE, dyrektywa RoHS 2011 / 65 / UE). Zgodność została wykazana. Odpowiednie deklaracje i dokumenty są przechowywane przez producenta.





















Niniejszym Briloner Leuchten GmbH & Co. KG oświadcza, że typ urządzeń radiowych 14148106L odpowiada dyrektywie 2014/53/UE. Pełna treść deklaracji zgodności UE jest dostępna pod następującym adresem internetowym:

<https://www.briloner.com/de/service/informationen-zu-leuchten/eu-konformitaetserklaerung-fuer-funkanlagentyp.php>

● Producent

Briloner Leuchten GmbH & Co. KG
Im Kissen 2
59929 Brilon
NIEMCY

Legenda použitých piktogramů	Strana 56
Úvod	Strana 56
Použití ke stanovenému účelu.....	Strana 56
Obsah dodávky.....	Strana 57
Popis dílů.....	Strana 57
Technická data.....	Strana 57
Bezpečnost	Strana 57
Bezpečnostní pokyny.....	Strana 57
Bezpečnostní pokyny pro baterie a akumulátory.....	Strana 58
Příprava	Strana 59
Potřebné nářadí a materiál.....	Strana 59
Před instalací	Strana 59
Uvedení do provozu	Strana 60
Montáž svítidla.....	Strana 60
Montáž nástěnného držáku.....	Strana 60
Vložení a výměna baterií.....	Strana 60
Zapínání a vypínání svítidla vypínačem.....	Strana 60
Používání dálkového ovládání.....	Strana 60
Zapínání a vypínání světla.....	Strana 60
Tlumení světla.....	Strana 61
Časovač až na 30 minut.....	Strana 61
Bluetooth spojení.....	Strana 61
Regulace hlasitosti hudby.....	Strana 61
Volba hudebního titulu.....	Strana 61
Údržba a čištění	Strana 62
Zlikvidování	Strana 62
Záruka a servis	Strana 62
Záruka.....	Strana 62
Adresa servisu.....	Strana 63
Prohlášení o shodě.....	Strana 63
Výrobce.....	Strana 63

Legenda použitých piktogramů			
	Přečtěte si návod k obsluze!		Dbát na výstražná a bezpečnostní upozornění!
	Volt (střídavé napětí)		Varování! Nebezpečí zásahu elektrickým proudem!
	Hertz (frekvence)		Takto postupujete správně
	Watt (příkon)		Obal a přístroj odstraňujte do odpadu ekologicky!
	Ochranný vodič		Odstraňujte baterie do odpadu ekologicky!
	Spínací cyklus		Toto svítidlo není vhodné k použití s externími stmívači a elektronickými spínači.
	Životnost LED		Nebezpečí ohrožení života a nehody malých a velkých dětí!
	Toto svítidlo je určeno výhradně k použití v interiéru, v suchých a uzavřených místnostech.		Obal je vyroben ze 100 % recyklovatelného papíru.
	Varování! Nebezpečí popálení o horký povrch!		Nebezpečí výbuchu!
	Používejte ochranné rukavice!	IP20	Jen pro vnitřní prostory
	Funkce časovače (30 minut)		

Stropní LED svítidlo s Bluetooth® reproduktorem

● Úvod

 Blahopřejeme vám ke koupi nového výrobku. Rozhodli jste se tím pro vysoce kvalitní výrobek. Přečtěte si laskavě kompletně a pečlivě tento návod k obsluze. Rozevřete stránku s obrázkem. Tento návod je součástí tohoto výrobku a obsahuje důležité informace k jeho uvedení do provozu a k zacházení s ním. Řiďte se vždy bezpečnostními pokyny. Před uvedením do provozu zkontrolujte, jestli je k dispozici správné napětí a

jestli jsou všechny díly správně namontované. Jestliže máte ještě otázky nebo jste si nejistí při ovládání přístroje, kontaktujte vašeho prodejce nebo servis. Návod pečlivě uschovejte a případně jej předejte třetí osobě.

● Použití ke stanovenému účelu

 Toto svítidlo je určeno výhradně pro provoz v interiéru, v suchých a uzavřených místnostech. Tento přístroj je určen pouze k použití v domácnosti. Tento výrobek je určen pro normální provoz.

● Obsah dodávky

Bezprostředně po vybalení vždy zkontrolujte úplnost dodávky a bezvadný stav zařízení.

- 1 stropní LED svítidlo s reproduktorem Bluetooth, model 14148106L
- 1 dálkové ovládání
- 1 nástěnný držák pro dálkové ovládání (obsahuje 1 x lepicí polštářek, 2 x šroub)
- 2 baterie AAA
- 3 hmoždinky
- 3 šrouby
- 2 ochranné hadičky
- 1 návod k montáži a obsluze

● Popis dílů

Svítidlo:

- 1 Hmoždinky
- 2 Základna světla
- 3 Svorka svítidla
- 4 Síťový přípojevací kabel (externí)
- 5 Ochranná hadička
- 6 Šrouby
- 7 Umělohmotný kryt
- 8 Kryt reproduktoru
- 9 Dálkový ovladač

Dálkové ovládání:

- 10  Tlačítko ZAP (osvětlení)
- 11  Tlačítko VYP (osvětlení)
- 12  Tlačítko stmívače +
- 13  Tlačítko stmívače -
- 14  Tlačítko časovače na 30 minut
- 15  Tlačítko VYP (zvuk)
- 16  Tlačítko hlasitosti +
- 17  Tlačítko výběru skladby (vpřed)
- 18  Tlačítko Pauza / připojení bluetooth standby
- 19  Tlačítko výběru skladby (zpět)
- 20  Tlačítko hlasitosti -
- 21  Tlačítko ZAP (zvuk)
- 22 Nástěnný držák (dálkový ovladač)
- 23 Šrouby (dálkový ovladač)
- 24 Lepicí polštářek (dálkový ovladač)

● Technická data

Svítidlo:

Model číslo:	14148106L
Provozní napětí:	230 – 240 V ~, 50 Hz
Celkový jmenovitý výkon:	maximálně 25 W (LED 20 W, reproduktor 5 W)
Třída ochrany:	I / 
Druh ochrany:	IP20

LED:

Osvětlovací prostředek:	LED modul
Jmenovitý výkon:	LED, maximálně 17,5 W
Druh ochrany:	IP20

Reproduktor / Bluetooth:

Frekvenční rozsah	
Reproduktor:	120 – 20000 Hz
Verze Bluetooth:	5.0
Detekční oblast bluetooth:	< 10 m
Frekvenční rozsah	
Frekvenční pásmo	
Bluetooth:	2,4 GHz ISM frekvenční pásmo
HF výkon:	maximálně +2dBm

Dálkové ovládání:

Baterie:	2 x 1,5 V AAA
Dosah dálkového ovládání:	5 – 6 m (infračervené)

● Bezpečnost



Bezpečnostní pokyny

Při škodách způsobených nedodržáním tohoto návodu k obsluze zaniká záruka! Za následné škody se neručí! Za věcné nebo osobní škody, způsobené neodborným zacházením nebo nerespektováním bezpečnostních pokynů, se neručí!

-  **⚠ VÝSTRAHA! NEBEZPEČÍ OHROŽENÍ ŽIVOTA A ZRANĚNÍ MALÝCH A VĚTŠÍCH DĚTÍ!**

Nenechávejte děti nikdy bez dohledu

s obalovým materiálem. Hrozí nebezpečí udušení obalovým materiálem. Děti často podcení nebezpečí.

- Nenechávejte lampu nebo obalový materiál ležet bez dohledu. Plastové fólie / pytlíky, umělohmotné díly atd. by mohly být pro děti nebezpečnou hračkou.



Zabraňte ohrožení života v důsledku zásahu elektrickým proudem

- Elektrickou instalaci nechte provádět jen vyučeného elektrikáře nebo osobu s odpovídajícími zkušenostmi.
- Před každým připojením na přívod elektrického proudu kontrolujte svítidlo a připojovací kabel, jestli nejsou poškozené. Nikdy nepoužívejte svítidlo, pokud jste zjistili, že je poškozené.

VÝSTRAHA!

Poškozené síťové kabely znamenají nebezpečí ohrožení života elektrickým proudem. Při poškozeních, opravách nebo jiných problémech se obraťte na servis nebo na kvalifikovaného elektrikáře.

- Před montáží odstraňte pojistku nebo vypněte jistič v pojistkové skříni (poloha 0).
- Před montáží se přesvědčte, jestli se shoduje napětí elektrického proudu, které máte k dispozici s napětím potřebným pro svítidlo (viz „Technická data“).
- Bezpodmínečně zabraňte kontaktu lampy s vodou nebo jinými kapalinami.
- Nikdy neotvírejte žádný z elektrických provozních prostředků ani do nich nestrkejte jakékoli předměty. Takové zásahy znamenají nebezpečí ohrožení života elektrickým proudem.
- Neinstalujte svítidlo na vlhkém nebo vodivém povrchu!



Vyvarujte se nebezpečí požáru a poranění

- Bezprostředně po vybalení zkontrolujte svítidlo, jestli není poškozené. V případě poškození kontaktujte servis.



POZOR! NEBEZPEČÍ POPÁLENÍ HORKÝMI POVRCHY!

- Před dotykem se ujistěte, že je světlo vypnuté a vychladlé, aby jste se vyhnuli popáleninám. Svíticí prostředky vyvinou v oblasti lampy silné horko.
- Světelný zdroj tohoto světla smí vyměnit jen výrobce nebo výrobcem pověřený technik anebo srovnatelně kvalifikovaná osoba.
- Toto svítidlo umožňuje tlumení světla pomocí dálkového ovladače.
- Nedívejte se přímo do zdroje světla (žárovka LED atd.).
- Nedívejte se optickými zařízeními do zdroje světla (např. lupa).



Tak postupujete správně

- Montujte lampu tak, aby byla chráněna před vlhkem a znečištěním.
- Montáž nejdříve pečlivě připravte, udělejte si na ní čas. Připravte si předtím přehledně všechny jednotlivé díly a navíc potřebné nástroje nebo materiál.
- Buďte vždy pozorní! Dbejte vždy na to, co děláte, a postupujte vždy s rozumem. Nikdy nemontujte svítidlo, nejste-li koncentrování nebo necítíte-li se dobře.



Bezpečnostní pokyny pro baterie a akumulátory

■ **NEBEZPEČÍ OHROŽENÍ ŽIVOTA!**

Uchovávejte baterie a akumulátory mimo dosah dětí. V případě spolknutí okamžitě vyhledejte lékařskou pomoc!



NEBEZPEČÍ VÝBUCHU!

- Nenabíjecí baterie nikdy znovu nenabíjejte. Baterie nebo akumulátory nezkratujte ani je neotevírejte. Hrozí přehřátí, nebezpečí požáru nebo jejich prasknutí.
- Nikdy neházejte baterie nebo akumulátory do ohně ani do vody.
- Nevystavujte baterie nebo akumulátory mechanickému zatížení.

Nebezpečí vytečení baterií / akumulátorů

- Zabráňte extrémním podmínkám a teplotám, např. na topení anebo na slunci, které mohou negativně ovlivnit funkci baterií nebo akumulátorů.
- Vyhýbejte se kontaktu s pokožkou, očima a sliznicemi! Po kontaktu s kyselinou baterií ihned omyjte postižená místa dostatečným množstvím čisté vody a okamžitě vyhledejte lékařskou pomoc!



NOSTE OCHRANNÉ RUKAVICE!

- Vyteklé i poškozené baterie nebo akumulátory mohou při kontaktu s pokožkou způsobit její poleptání. Noste proto vhodné rukavice.
- V případě vytečení ihned odstraňte baterie nebo akumulátory z výrobku, abyste zabránili jeho poškození!
- Používejte jen baterie nebo akumulátory stejného typu. Nekombinujte staré baterie nebo akumulátory s novými!
- Odstraňte baterie nebo akumulátory při delším nepoužívání z výrobku.

Nebezpečí poškození výrobku

- Používejte jen udaný typ baterie nebo akumulátoru!
- Nasazujte baterie nebo akumulátory podle označení polarit (+) a (-) na bateriích nebo akumulátorech a na výrobku.
- Vyčistěte před vložením kontakty baterie nebo akumulátoru a kontakty v přihrádce na baterii!
- Vybité baterie nebo akumulátory ihned vyjměte z výrobku.

● Příprava

● Pořebné nářadí a materiál

Uvedené nářadí a materiály nejsou součástí dodávky. Jedná se zde o nezávazné údaje a orientační hodnoty. Vlastnosti materiálu jsou závislé na individuálních podmínkách v místě.

- tužka / nástroj k označení
- 2pólová zkoušečka napětí
- šroubovák
- vrtačka
- vrták (cca \varnothing 6 mm)
- kladivo
- štípací kleště
- žebřík

● Před instalací

Důležité: Připojení na elektrický rozvod musí provést vyučený elektrikář nebo osoba zaškolená pro práce na elektrických rozvodech. Tato osoba musí být seznámena s vlastnostmi svítidla a s předpisy pro připojení.

- Před instalací se nejdříve seznámte se světlem, pokyny a obrázky v tomto návodu.
- Před instalací zajistěte, aby byl přívod elektrického proudu ke svítidlu bez napětí. Za tímto účelem vyjměte pojistku nebo vypněte jistič v pojistkové skříni (poloha 0).
- Zkontrolujte 2pólovou zkoušečkou napětí, jestli je vypnutý proud.
- Vybalte stropní svítidlo LED a položte je na neklouzavou podložku. (Dávejte pozor, aby přitom nedošlo k poškrábání).
- Oběma rukama mírně tlačte na umělohmotný kryt . Otáčejte přitom umělohmotným krytem až na doraz proti směru hodinových ručiček (proti šipce) a sundejte umělohmotný kryt směrem nahoru.

● Uvedení do provozu

● Montáž svítidla

- Před instalací zajistěte, aby byl přívod elektrického proudu ke svítidlu bez napětí. Za tímto účelem vyjměte pojistku nebo vypněte jistič v pojistkové skříní (poloha 0).
- Přidržte základnu svítidla [2] v požadované montážní poloze. Dávejte přitom pozor na otvor v základně svítidla [2], kterým je protažen přípojovací síťový kabel.
- Označte tři otvory pro šrouby [6] (viz obr.).
- Vyvrtejte potřebné otvory. Dbejte na to, abyste nepoškodili vodiče síťového kabelu (externího) [4].
- Vložte do otvorů hmoždinky [1]. Podle potřeby použijte kladivo.
- Protáhněte přípojovací síťový kabel příslušným otvorem v základně svítidla [2] a připevněte svítidlo ke stropu.
- Před připojením svítidla musíte opatřit izolované základní zapojení přídatnou izolací. Přetáhněte dodané ochranné hadičky [5] přes přípojovací síťový kabel (externí) [4].
Upozornění: Dbejte na správné připojení jednotlivých vodičů (externího) síťového přípojovacího kabelu [4]: vodič proudu černý nebo hnědý = symbol L, neutrální vodič modrý = symbol N, ochranný vodič zeleno-žlutý = symbol ⊥.
- Namontujte umělohmotný kryt [7] svítidla. K tomu nasadte kryt se třemi zářezy na odpovídající čep a zatlačte ho nahoru. K připevnění pootočte kryt ve směru hodinových ručiček doprava (šipka). Nyní můžete nálepkou se šipkou odstranit.
- Nasadte zase pojistku nebo zapněte jistič v pojistkové skříní (do polohy I).

Vaše stropní LED svítidlo s reproduktory Bluetooth je připraveno k použití.

● Montáž nástěnného držáku

- Namontujte nástěnný držák [22] pro dálkový ovladač [9] pomocí šroubů [23] nebo lepicího polštářku [24] (viz obr.).

● Vložení a výměna baterií

Upozornění: Pro dálkový ovladač [9] musíte použít dvě baterie typu AAA (jsou součástí dodaného výrobku).

- K otevření přihrádky na baterie (na zadní straně) nejdříve posuňte víčko cca 1 cm dolů a následně ho nadzvedněte.
- Vložte do přihrádky na baterie dvě dodané baterie typu AAA. Dbejte přitom na správnou polaritu.
- Opět nasadte a zasuňte kryt, tím zavřete přihrádku na baterie.

Dálkový ovladač [9] je připraven k použití.

● Zapínání a vypínání svítidla vypínačem

- LED stropní svítidlo můžete zapínat a vypínat vypínačem na stěně. Intenzita světla přitom vždy odpovídá naposledy nastavenému jasu. Všechny ostatní funkce jsou ovládány pouze dálkovým ovladačem [9].

● Používání dálkového ovládání

POZOR!

Všechny funkce dálkového ovládání [9] jsou použitelné jen tehdy, jestliže bylo LED stropní svítidlo zapnuto vypínačem na stěně.

● Zapínání a vypínání světla

1. Zapnutí světla



- Stiskněte tlačítko „ON“ (osvětlení) [10], abyste LED stropní svítidlo zapnuli.

2. Vypnutí světla



- Stiskněte tlačítko „OFF“ (osvětlení) [11], abyste LED stropní svítidlo vypnuli.

● Tlumení světla

1. Zvýšení intenzity světla

- Stiskněte tlačítko „“ + stmívače [12], pro zvýšení intenzity světla. Po každém krátkém stisknutí tohoto tlačítka se zvyšuje intenzita světla o jeden stupeň. Jestliže stisknete tlačítko „“ + stmívače [12] a přidržíte ho, zvýší se intenzita světla automaticky na maximum.

2. Snížení intenzity světla

- Stiskněte tlačítko „“ – stmívače [13], pro snížení intenzity světla. Po každém krátkém stisknutí se snižuje intenzita světla o jeden stupeň. Jestliže stisknete tlačítko „“ – stmívače [13] a přidržíte ho, sníží se intenzita světla automaticky na minimum.

● Časovač až na 30 minut

1. Zapnutí časovače

- K vypnutí časovače stiskněte na cca 3 vteřiny tlačítko „“ [14].
- Světlo a také funkce Bluetooth (hudba) se po cca 30 minutách vypnou.

2. Vypnutí časovače

- Jestliže chcete funkci časovače během 30 minut vypnout, stiskněte tlačítko „“ [14] znovu, déle než 3 vteřiny.

Nyní je časovač vypnutý.

Upozornění: Časovač můžete vypnout jen při aktivním bluetooth.

● Bluetooth spojení

1. Bluetooth spojení

- Stiskněte tlačítko audio „“ (Audio) [21]. Příjem povelu se potvrdí signálem.
- Cca za 1 až 2 vteřiny dojde k automatickému Bluetooth spojení, potvrzené akusticky, modrá LED ve stropním svítidle začne rychle blikat.
- Po spojení zazní krátká melodie.

- Při prvním spojení s Vaším mobilním telefonem, tabletem, atd., zvolte Bluetooth spojení „LED Ceiling Lamp“.



2. Ukončení Bluetooth spojení

- Stiskněte tlačítko audio „“ (Audio) [15]. Příjem povelu se potvrdí signálem. Bluetooth spojení skončí.



Po úspěšném spojení máte k dispozici následující možnosti řízení audia:

● Regulace hlasitost hudby

1. Snížení hlasitosti hudby

- Stiskněte tlačítko „“ hlasitosti – [20], pro snížení hlasitosti. Po každém krátkém stisknutí se snižuje hlasitost o jeden stupeň. Jestliže stisknete tlačítko „“ – hlasitosti [20] a přidržíte ho, sníží se hlasitost automaticky na minimum.

2. Zvýšení hlasitosti hudby

- Stiskněte tlačítko „“ + hlasitosti [16], pro zvýšení hlasitosti. Po každém krátkém stisknutí se zvyšuje hlasitost o jeden stupeň. Jestliže stisknete tlačítko „“ + hlasitosti [16] a přidržíte ho, zvýší se hlasitost automaticky na maximum.

● Volba hudebního titulu

1. Hudební titul zpět

- Stiskněte tlačítko „“ pro volbu titulu hudby (zpět) [19], tzn. pro volbu předchozího hudebního titulu nebo pro přehrání písničky znovu od začátku.

2. Volba dalšího hudebního titulu

- Stiskněte tlačítko „“ pro volbu hudebního titulu (vpřed) [17], tzn. pro volbu dalšího titulu hudby.

3. Přestávka

- Stiskněte krátce tlačítko „“ přestávka / Bluetooth spojení Standby [18] pro aktivaci funkce přestávka. Jestliže stisknete a přidržíte tlačítko

„▶“ přestávka / Bluetooth spojení Standby 18 delší dobu, přejde Bluetooth spojení na cca 10 minut do režimu Standby. Potom se Bluetooth spojení vypne.

● Údržba a čištění

⚠ VAROVÁNÍ! NEBEZPEČÍ ZÁSAHU ELEKTRICKÝM PROUDEM!

Při čištění nejprve svítidlo odpojte od elektrické sítě. Za tímto účelem vyjměte pojistku nebo vypněte jistič v pojistkové skříni (poloha 0).

- Nepoužívejte na čištění ředidla, benzín nebo podobné látky, svítidlo můžete poškodit.
- Nechte reflektor úplně vychladnout.

⚠ VAROVÁNÍ! NEBEZPEČÍ ZÁSAHU ELEKTRICKÝM PROUDEM!

Z důvodu elektrické bezpečnosti se lampa nikdy nesmí čistit vodou nebo jinými kapalinami či dokonce do vody ponořovat.

- Používejte na čištění suchou tkaninu, která nepouští vlákna.
- Nasadte zase pojistku nebo zapněte jistič v pojistkové skříni (do polohy I).

● Zlikvidování

Obal se skládá z ekologických materiálů, které můžete zlikvidovat prostřednictvím místních sběrů recyklovatelných materiálů.



Při třídění odpadu se řiďte podle označení obalových materiálů zkratkami (a) a čísly (b), s následujícím významem: 1–7: umělé hmoty / 20–22: papír a lepenka / 80–98: složené látky.



Výrobek a obalové materiály jsou recyklovatelné, zlikvidujte je odděleně pro lepší odstranění odpadu. Logo Trimana platí jen pro Francii.



V zájmu ochrany životního prostředí vysloužilý výrobek nevyhazujte do domovního odpadu, ale předejte k odborné

likvidaci. O sběrnách a jejich otevíracích hodinách se můžete informovat u příslušné správy města nebo obce.

Vadné nebo vybité baterie resp. akumulátory se musí, podle směrnice 2006/66/ES a jejich příslušných změn, recyklovat. Baterie, akumulátory i výrobek odevzdejte zpět do nabízených sběrů.



Ekologické škody v důsledku chybné likvidace baterií / akumulátorů!

Baterie / akumulátory se nesmí zlikvidovat v domácím odpadu. Mohou obsahovat jedovaté těžké kovy a musí se zpracovávat jako zvláštní odpad. Chemické symboly těžkých kovů: Cd = kadmium, Hg = rtuť, Pb = olovo. Proto odevzdejte opotřebené baterie / akumulátory u komunální sběry.

● Záruka a servis

● Záruka

Od okamžiku zakoupení dostáváte na výrobek záruku po dobu 36 měsíců. Přístroj byl pečlivě vyroben a podroben přesné kontrole kvality. Během záruční doby odstraníme bezplatně všechny vady materiálu a opravíme závady z výroby. V případě, že se během záruční doby vyskytnou závady, zašlete laskavě přístroj na uvedenou adresu servisu a uveďte následující číslo artiklu: 14148106L.

Ze záruky vyloučeny škody způsobené neodborným zacházením, nerespektováním návodu k obsluze nebo zásahem neautorizovanou osobou, jakož i poškození rychle opotřebitelných dílů (např. svítilny prostředky). Záručním výkonem se záruční doba neprodlouží ani neobnoví.

● Adresa servisu

Briloner Leuchten GmbH & Co. KG
 Im Kissen 2
 59929 Brilon
 NĚMECKO
 Tel.: +49 29 61 / 97 12-800
 Fax: +49 29 61 / 97 12-199
 E-mail: kundenservice@briloner.com
 www.briloner.com

FR

Servisní číslo zdarma:
 Tel.: 00800 / 27456637

IAN 327743_2001

Pro všechny požadavky si připravte pokladní blok a číslo výrobku (např. IAN 123456_7890) jako doklad o nákupu.

● Prohlášení o shodě CE

Tento výrobek splňuje požadavky platných evropských a národních směrnic (Směrnice 2014/53/EU a směrnice pro bezpečnost elektrického zařízení s nízkým napětím 2014/35/EU, směrnice pro ekologický design 2009/125/ES a směrnice RoHS 2011/65/EU). Konformita byla prokázána. Příslušná prohlášení a dokumentace jsou uloženy u výrobce.

Tímto prohlašuje firma Brilloner Leuchten GmbH & Co. KG, že rádiové zařízení, typu 14148106L, splňuje požadavky směrnice 2014/53/EU. Úplný text EU prohlášení o konformitě je k dispozici na webové stránce:





















<https://www.briloner.com/de/service/informationen-zu-leuchten/eu-konformitaetserklaerung-fuer-funknagentyp.php>

● Výrobce

Briloner Leuchten GmbH & Co. KG
 Im Kissen 2
 59929 Brilon
 NĚMECKO



Legenda použitých piktogramov	Strana 66
Úvod	Strana 66
Používanie v súlade s určeným účelom	Strana 67
Obsah dodávky	Strana 67
Popis častí.....	Strana 67
Technické údaje	Strana 67
Bezpečnosť	Strana 67
Bezpečnostné upozornenia.....	Strana 67
Bezpečnostné upozornenia týkajúce sa batérií / akumulátorových batérií.....	Strana 69
Príprava	Strana 69
Potrebne náradie a materiál	Strana 69
Pred inštaláciou	Strana 69
Uvedenie do prevádzky	Strana 70
Montáž svetidla.....	Strana 70
Montáž nástenného držiaka.....	Strana 70
Vkládanie / výmena batérií.....	Strana 70
Ovládanie svetidla pomocou svetelného spínača	Strana 70
Používanie diaľkového ovládania	Strana 70
Zapnutie / vypnutie svetla.....	Strana 71
Tlmenie svetla	Strana 71
30-minútový časovač.....	Strana 71
Bluetooth-spojenie.....	Strana 71
Ovládanie hlasitosti hudby.....	Strana 71
Výber hudobnej skladby	Strana 72
Údržba a čistenie	Strana 72
Likvidácia	Strana 72
Záruka a servis	Strana 73
Záruka	Strana 73
Servisná adresa.....	Strana 73
Konformitné vyhlásenie.....	Strana 73
Výrobca	Strana 73

Legenda použitých piktogramov			
	Prečítajte si návod na obsluhu!		Dodržiavajte výstražné a bezpečnostné pokyny!
	Volt (striedavé napätie)		Opatrne! Nebezpečenstvo zásahu elektrickým prúdom!
	Hertz (frekvencia)		Takto postupujete správne
	Watt (efektívny výkon)		Obal a zariadenie ekologicky zlikvidujte!
	Ochranný vodič		Batérie prosím zlikvidujte ekologickým spôsobom!
	Spínacie cykly		Toto svietidlo nie je vhodné pre externé stmievače a elektronické spínače.
	Životnosť LED		Nebezpečenstvo ohrozenia života a nebezpečenstvo nehody pre malé a staršie deti!
	Toto svietidlo je určené výhradne na prevádzku v interiéri, v suchých a uzatvorených priestoroch.		Obal je vyrobený zo 100 % recyklovaného papiera.
	Opatrne! Nebezpečenstvo popálenia skrze horúce povrchy!		Nebezpečenstvo explózie!
	Noste ochranné rukavice!	IP20	Iba pre interiér
	Funkcia časovača (30 min.)		

LED stropné svietidlo s Bluetooth® reproduktorom

● Úvod

 Blahoželáme Vám ku kúpe Vášho nového výrobku. Rozhodli ste sa tým pre veľmi kvalitný výrobok. Dôkladne si prečítajte celý tento návod na obsluhu. Otvorte strany s obrázkami. Tento návod patrí k tomuto výrobku a obsahuje dôležité upozornenia pre uvedenie do prevádzky a manipuláciu. Dodržiavajte vždy všetky bezpečnostné upozornenia. Pred uvedením do prevádzky

prekontrolujte, či je k dispozícii správne napätie a či sú všetky diely správne namontované. V prípade otázok alebo neistoty ohľadom manipulácie s prístrojom sa prosím spojte s Vaším predajcom alebo servisným pracovníkom. Tento návod si starostlivo uschovajte a prípadne ho odovzdajte tretej osobe.

● Používanie v súlade s určeným účelom



Toto svetidlo je určené výhradne na prevádzku v interiéri, v suchých a uzatvorených priestoroch. Tento prístroj je určený len na používanie v súkromných domácnostiach. Tento produkt je určený pre normálnu prevádzku.

● Obsah dodávky

Bezprostredne po vybalení vždy skontrolujte úplnosť dodávky ako aj bezchybný stav zariadenia.

- 1 LED stropné svetidlo s Bluetooth-reproduktorom, model 14148106L
- 1 diaľkové ovládanie
- 1 nástenný držiak pre diaľkové ovládanie (vrát. 1 x samolepiaca podložka 2 x skrutka)
- 2 batérie AAA
- 3 hmoždinky
- 3 skrutky
- 2 ochranné hadičky
- 1 návod na montáž a obsluhu

● Popis časti

Svietidlo:

- 1 Hmoždinka
- 2 Základňa svetidla
- 3 Svorka svetidla
- 4 Sieťový prípojný kábel (externý)
- 5 Ochranná hadička
- 6 Skrutky
- 7 Plastový kryt
- 8 Kryt reproduktora
- 9 Diaľkové ovládanie

Diaľkové ovládanie:

- 10 Tlačidlo ON (Lighting)
- 11 Tlačidlo OFF (Lighting)
- 12 Tlačidlo Dimmer +
- 13 Tlačidlo Dimmer -
- 14 Tlačidlo 30-minútový časovač
- 15 Tlačidlo OFF (Audio)
- 16 Tlačidlo hlasitosť +

- 17 Tlačidlo výber skladby (dopredu)
- 18 Tlačidlo Pause / Bluetooth-spojenie Standby
- 19 Tlačidlo výber skladby (naspäť)
- 20 Tlačidlo hlasitosť -
- 21 Tlačidlo ON (Audio)
- 22 Nástenný držiak (diaľkové ovládanie)
- 23 Skrutky (diaľkové ovládanie)
- 24 Samolepiaca podložka (diaľkové ovládanie)

● Technické údaje

Svietidlo:

Číslo modelu:	14148106L
Prevádzkové napätie:	230 – 240 V ~, 50 Hz
Menovitý výkon celkovo:	max. 25 W (LED 20 W, reproduktor 5 W)
Trieda ochrany:	I /
Druh ochrany:	IP20

LED:

Osvetľovací prostriedok:	LED modul
Menovitý výkon:	LED, max. 17,5 W
Druh ochrany:	IP20

Reproduktor / Bluetooth:

Frekvenčný rozsah	
Reproduktor:	120 – 20000 Hz
Bluetooth-verzia:	5.0
Dosah Bluetooth:	< 10 m
Frekvenčný rozsah	
Bluetooth-frekvencia:	2,4 GHz ISM frekvenčné pásmo
HF-výkon:	max. +2 dBm

Diaľkové ovládanie:

Batérie:	2 x 1,5 V AAA
Dosah diaľkového ovládania:	5 – 6 m (infračervené)

● Bezpečnosť



Bezpečnostné upozornenia

V prípade škôd, ktoré vzniknú nedodržovaním tohto návodu na obsluhu, zaniká garančný nárok!

Pri následných škodách nepreberá výrobca ručenie! V prípade vecných škôd alebo poranenia osôb, ktoré boli zapríčinené neodbornou manipuláciou alebo nedodržiavaním bezpečnostných pokynov, nepreberá výrobca ručenie!

-  **VAROVANIE! NEBEZPEČENSTVO OHROZENIA ŽIVOTA A NEBEZPEČENSTVO NEHODY PRE MALÉ A STARŠIE DETI!**

Nikdy nenechávajte deti bez dozoru s obalovým materiálom. Existuje nebezpečenstvo zadusenía obalovým materiálom. Deti často podceňujú nebezpečenstvo.

- Svetidlo alebo obalový materiál nenechávajte voľne ležať bez povšimnutia. Plastové fólie / plastové vrecúška, umelohmotné diely atď. by sa mohli stať nebezpečnou hračkou pre deti.

-  **Zabráňte ohrozeniu života zásahom elektrickým prúdom**

- Elektrickú inštaláciu prenechajte kvalifikovanému elektrikárovi alebo osobe zaškolenej pre elektroinštalácie.
- Pred každým pripojením do siete prekontrolujte svetidlo a sieťový prípojný kábel ohľadom prípadných poškodení. Ak zistíte akékoľvek poškodenia, svetidlo za žiadnych okolností nepoužívajte.

-  **VAROVANIE!**

Poškodené sieťové káble predstavujú nebezpečenstvo ohrozenia života zásahom elektrickým prúdom. V prípade poškodení, opráv alebo iných problémov so svetidlom sa obráťte na servisné stredisko alebo kvalifikovaného elektrikára.

- Pred montážou odstráňte poistku alebo vypnite istič vedenia v poistkovej skrini (poloha 0).
- Pred montážou sa uistite, že sa existujúce sieťové napätie zhoduje s potrebným prevádzkovým napätím svetidla (pozri „Technické údaje“).
- Bezpodmienečne zabráňte kontaktu svetidla s vodou alebo inými kvapalinami.
- Nikdy neotvárajte žiadny z elektrických prevádzkových prostriedkov, ani do nich nestrkajte žiadne predmety. Takéto zásahy predstavujú

ohrozenie života v dôsledku zásahu elektrickým prúdom.

- Svetidlo neinštalujte na vlhký alebo vodivý podklad!



Zabráňte nebezpečenstvu požiaru a poranení

- Bezprostredne po vybalení skontrolujte svetidlo ohľadom prípadných poškodení. V prípade poškodenia kontaktujte autorizovaný servis.



OPATRNĚ! NEBEZPEČENSTVO POPÁLENIA SKRZE HORÚCE PLOCHY!

Zabezpečte, aby bolo svetidlo vypnuté a vychladnuté skôr, ako sa ho budete dotýkať, pretože inak hrozí nebezpečenstvo popálenia. Osvetľovacie prostriedky vytvárajú v oblasti hlavy lampy silné teplo.

- Svetelný zdroj tohto svetidla smie vymieňať iba výrobca, ním autorizovaný technický pracovník alebo osoba s podobnou kvalifikáciou.
- Svetidlo je možné stmívať pomocou diaľkového ovládania.
- Nepozerajte sa priamo do svetelného zdroja (osvetľovací prostriedok, LED atď.).
- Nepozerajte sa do svetelného zdroja pomocou optických nástrojov (napr. lupa).



Takto postupujete správne

- Svetidlo namontujte tak, aby bolo chránené pred vlhkosťou a znečistením.
- Montáž si starostlivo pripravte a doprajte si dostatok času. Dopredu si pripravte všetky jednotlivé diely a dodatočne potrebné náradie alebo materiál prehľadne a na dosah ruky.
- Buďte neustále opatrní! Dávajte vždy pozor na to, čo robíte, a vždy konaťte rozvážne. Svetidlo v žiadnom prípade nemontujte, ak ste práve nesústredený alebo sa necítite dobre.



Bezpečnostné upozornenia týkajúce sa batérií / akumulátorových batérií

■ NEBEZPEČENSTVO OHROZENIA ŽIVOTA!

Batérie / akumulátorové batérie držte mimo dosahu detí. V prípade prehĺtnutia okamžite vyhľadajte lekára!

■ NEBEZPEČENSTVO EXPLOZIE!

Nenabíjateľné batérie nikdy znova nenabíjajte. Batérie / akumulátorové batérie neskratujte a / alebo neotvárajte. Následkom môže byť prehriatie, požiar alebo explózia.

- Batérie / akumulátorové batérie nikdy nehádzte do ohňa alebo vody.
- Nevystavujte batérie / akumulátorové batérie mechanickej záťaži.

Riziko vytečenia batérií / akumulátorových batérií

- Batérie / akumulátorové batérie nikdy nevystavujte extrémnym podmienkam a teplotám, ktoré by na ne mohli pôsobiť, napr. na vykurovacích telesách / priamom slnečnom žiarení.
- Ak batérie / akumulátorové batérie vytekli, zabráňte kontaktu pokožky, očí a slizníc s chemikáliami! Ihneď vypláchnite postihnuté miesta väčším množstvom čistej vody a okamžite vyhľadajte lekára!

■ NOSTE OCHRANNÉ RUKAVICE!

Vytečené alebo poškodené batérie / akumulátorové batérie môžu pri kontakte s pokožkou spôsobiť poleptanie. V takom prípade preto noste vhodné ochranné rukavice.

- V prípade vytečenia batérií / akumulátorových batérií ich ihneď vyberte z výrobku, aby ste predišli vzniku škôd.
- Používajte iba batérie / akumulátorové batérie rovnakého typu. Nekombinujte staré batérie / akumulátorové batérie s novými!
- Ak produkt dlhší čas nepoužívate, vyberte z neho batérie / akumulátorové batérie.

Riziko poškodenia produktu

- Používajte výhradne uvedený typ batérií / akumulátorových batérií!
- Vložte batérie / akumulátorové batérie podľa označenia polarít (+) a (-) na batérii / akumulátorovej batérii a výrobku.
- Pred vložením vyčistite kontakty na batérii / akumulátorovej batérii a v priečinku pre batérie!
- Vybité batérie / akumulátorové batérie ihneď vyberte z produktu.

● Príprava

● Potrebne náradie a materiál

Uvedené náradie / nástroje a materiál nie sú súčasťou dodávky. Ide tu o nezáväzný údaj a hodnoty pre orientáciu. Charakter materiálu sa riadi podľa individuálnych daností na mieste.

- ceruzka / označovací nástroj
- 2-pólová skúšačka napätia
- skrutkovač
- vrtáčka
- vrták (cca. \varnothing 6 mm)
- kladivo
- bočné štípacie kliešte
- rebrík

● Pred inštaláciou

Dôležité: Elektrické pripojenie musí vykonať vyškolený elektrikár alebo osoba zaškolená pre elektroinštalácie. Táto musí mať znalosti o vlastnostiach svietidla a predpisoch o pripojení.

- Pred inštaláciou sa oboznámte so všetkými pokynmi a obrázkami v tomto návode, ako aj so samotným svietidlom.
- Pred inštaláciou zabezpečte, aby bolo vedenie, na ktoré bude svietidlo pripojené, bez napätia. Z tohto dôvodu odstráňte poisťku alebo vypnite istič vedenia v skrinke na poisťky (poloha 0).
- Beznapäťový stav prekontrolujte pomocou 2-pólovej skúšačky napätia.

Pred inštaláciou / Uvedenie do prevádzky

- Vybaľte LED stropné svietidlo a položte ho na nekĺzavý podklad. (Dávajte pozor, aby pritom nedošlo k vzniku škrabancov).
- Oboma rukami vyvíňte jemný tlak na plastový kryt [7]. Plastový kryt [7] pritom točte proti smeru hodinových ručičiek (proti smeru šípky) až nadoraz a odnímate plastový kryt [7] smerom nahor.
- Opäť nasadíte poistku alebo zapnete istič vedenia v skrinke s poistkami (poloha I).

Vaše LED stropné svietidlo s Bluetooth-reproduktorom je pripravené na prevádzku.

● Uvedenie do prevádzky

● Montáž svetidla

- Pred inštaláciou zabezpečte, aby bolo vedenie, na ktoré bude svietidlo pripojené, bez napätia. Z tohto dôvodu odstráňte poistku alebo vypnite istič vedenia v skrinke na poistky (poloha 0).
- Pridržte základňu svetidla [2] v želanej montážnej polohe. Myslite pritom na otvor v základni svetidla [2], ktorým bude prevedený sieťový pripojovací kábel.
- Označte tri otvory pre skrutky [6] (pozri obr.).
- Vyvrtajte otvory. Zabezpečte, aby ste nepoškodili prívodné vedenie (externé) [4].
- Do vyvrtaných otvorov zasuňte hmoždinky [1]. V prípade potreby si pomôžte kladivom.
- Prevedte sieťový prípojný kábel cez otvor v základni svetidla [2] určený pre tento účel a upevnite svietidlo na strope.
- Izolované základné vodiče musia byť pred pripojením svetidla pripravené s dodatočnou izoláciou. Natiahnite priložené ochranné hadičky [5] na sieťový prípojný kábel (externý) [4].
- **Poznámka:** Dbajte na to, aby boli jednotlivé vodiče sieťového prípojného kábla (externý) [4] vždy správne zapojené: vodič vedúci prúd, čierny alebo hnedý = symbol L, neutrálny vodič, modrý = symbol N, ochranný vodič, zeleno-žltý = symbol ⊕.
- Namontujte plastový kryt [7] svetidla. Nasadíte kryt s tromi zárezmi na príslušný závesný svorník a zatlačíte ho nahor. Zatočíte kryt doprava v smere hodinových ručičiek (v smere šípky), aby ste ho upevnili. Teraz môžete odstrániť nálepku so šípkou.

● Montáž nástenného držiaka

- Namontujte nástenný držiak [22] pre diaľkové ovládanie [9] pomocou skrutiek [23] alebo samolepiacich úchytiak [24] (pozri obr.).

● Vkladanie / výmena batérií

- **Poznámka:** Pre diaľkové ovládanie [9] použite dve batérie typu AAA (sú súčasťou dodávky).
- Kryt priečinka pre batérie (zadná strana) vysuňte pre otvorenie cca. 1 cm nadol a nadvihnite kryt.
- Vložte dve batérie priloženého typu AAA do priečinka pre batérie. Dodržte pritom správnu polaritu.
- Opäť nasadíte kryt a posuňte ho dozadu, aby ste zatvorili priečinok pre batérie.

Vaše diaľkové ovládanie [9] je pripravené na prevádzku.

● Ovládanie svetidla pomocou svetelného spínača

- LED stropné svietidlo môžete za- a vypínať pomocou nástenného spínača. Intenzita svetla tu vždy zodpovedá naposledy nastavenému jas. Všetky ostatné funkcie sú riadené výlučne diaľkovým ovládaním [9].

● Používanie diaľkového ovládania

POZOR!

Všetky funkcie diaľkového ovládania [9] sú funkčné

iba vtedy, keď bolo LED stropné svetidlo zapnuté prostredníctvom nástenného spínača.

● Zapnutie / vypnutie svetla

1. Zapnutie svetla



- Stlačte tlačidlo „ON“ (Lighting) [10], aby ste zapli LED stropné svetidlo.

2. Vypnutie svetla



- Stlačte tlačidlo „OFF“ (Lighting) [11], aby ste vypli LED stropné svetidlo.

● Tlmenie svetla

1. Zvýšenie intenzity osvetlenia

- Stlačte tlačidlo „“ Dimmer + [12], aby ste zvýšili intenzitu osvetlenia. Pri krátkom stlačení tohto tlačidla sa zvýši intenzita osvetlenia vždy o jeden stupeň. Ak dlhšie stlačíte tlačidlo „“ Dimmer + [12], automaticky sa zvýši intenzita osvetlenia až na maximálny jas.

2. Zníženie intenzity osvetlenia

- Stlačte tlačidlo „“ Dimmer - [13], aby ste znížili intenzitu osvetlenia. Pri krátkom stlačení sa zníži intenzita osvetlenia o jeden stupeň. Ak dlhšie stlačíte tlačidlo „“ Dimmer - [13], zníži sa intenzita osvetlenia automaticky až na minimálny jas.

● 30-minútový časovač

1. Zapnutie časovača

- Stlačte tlačidlo „“ [14] na cca. 3 sekundy, aby ste zapli funkciu časovača.
- Svetlo a tiež Bluetooth-funkcia (hudba) sa automaticky vypnú po cca. 30 minútach.

2. Vypnutie časovača

- Ak chcete funkciu časovača počas týchto 30 minút vypnúť, znova stlačte „“ tlačidlo [14] na dlhšie ako 3 sekundy. Funkcia časovača je teraz vypnutá.

Poznámka: Časovač môžete vypnúť len vtedy, keď je aktivovaný Bluetooth.

● Bluetooth-spojenie

1. Vytvorenie Bluetooth-spojenia

- Stlačte Audio „ON“ tlačidlo (Audio) [21]. Prijímový signál je potvrdený pípnutím.
- Cca. o 1–2 sekundy neskôr je Bluetooth-spojenie s akustickým doprovodom automaticky vytvorené, modrá LED vrámci LED stropného svetidla začne rýchlo blikať.
- Po vytvorení spojenia zaznie krátká melódia.
- Pri prvom spojení s Vaším mobilom, tabletom atď. zvolíte Bluetooth-spojenie „LED Ceiling Lamp“.



2. Ukončenie Bluetooth-spojenia

- Stlačte Audio „OFF“ tlačidlo (Audio) [15]. Prijímový signál je potvrdený pípnutím. Bluetooth-spojenie je ukončené.



Po vytvorení spojenia máte k dispozícii nasledujúce audio-ovládania:

● Ovládanie hlasitosti hudby

1. Zníženie hlasitosti hudby

- Stlačte tlačidlo „“ hlasitosť - [20], aby ste hlasitosť znížili. Pri krátkom stlačení sa hlasitosť zníži o jeden stupeň. Ak dlhšie stlačíte tlačidlo „“ hlasitosť - [20], zníži sa hlasitosť automaticky až na minimum.

2. Zvýšenie hlasitosti hudby

- Stlačte tlačidlo „“ hlasitosť + [16], aby ste hlasitosť zvýšili. Pri krátkom stlačení sa hlasitosť zvýši o jeden stupeň. Ak dlhšie stlačíte tlačidlo „“ hlasitosť + [16], hlasitosť sa automaticky zvýši až na maximum.

● Výber hudobnej skladby

1. Skladba naspäť

- Stlačte tlačidlo „⏮“ výber hudobnej skladby (naspäť) [19], ak chcete prehrať predchádzajúcu hudobnú skladbu alebo prehrať pieseň ešte raz od začiatku.

2. Skladba dopredu

- Stlačte tlačidlo „⏭“ výber hudobnej skladby (dopredu) [17], ak chcete prehrať nasledujúcu hudobnú skladbu.

3. Pause

- Krátko stlačte tlačidlo „⏸“ Pause / Bluetooth-spojenie Standby [18], aby ste aktivovali funkciu prestávka. Keď dlhšie podržíte tlačidlo „⏸“ Pause / Bluetooth-spojenie Standby [18], prepne sa Bluetooth-spojenie na cca. 10 minút do Standby. Potom sa Bluetooth-spojenie vypne.

● Údržba a čistenie

⚠ VAROVANIE! NEBEZPEČENSTVO ZÁSAHU ELEKTRICKÝM PRÚDOM!

Pred čistením najskôr odpojte svietidlo od elektrickej siete. Z tohto dôvodu odstráňte poistku alebo vypnite istič vedenia v skrinke na poistku (poloha 0).

- Nepoužívajte žiadne rozpúšťadlá, benzín a. i. Svietidlo by sa pritom poškodilo.
- Nechajte svietidlo úplne vychladnúť.

⚠ VAROVANIE! NEBEZPEČENSTVO ZÁSAHU ELEKTRICKÝM PRÚDOM!

Z dôvodu elektrickej bezpečnosti sa svietidlo nesmie nikdy čistiť vodou alebo inými kvapalinami a v žiadnom prípade sa nesmie ponárať do vody.

- Na čistenie používajte iba suchú handričku, ktorá nepúšťa vlákna.
- Následne opäť nasadíte poistku alebo zapnete istič vedenia v skrinke s poistkami (poloha I).

● Likvidácia

Obal pozostáva z ekologických materiálov, ktoré môžete odovzdať na miestnych recyklačných zberných miestach.



Všímajte si prosím označenie obalových materiálov pre triedenie odpadu, sú označené skratkami (a) a číslami (b) s nasledujúcim významom: 1–7: Plasty / 20–22: Papier a kartón / 80–98: Spojené látky.



Výrobok a obalové materiály sú recyklovateľné, zlikvidujte ich oddelene pre lepšie spracovanie odpadu. Triman-Logo platí iba pre Francúzsko.



Ak výrobok doslúžil, v záujme ochrany životného prostredia ho neodhodte do domového odpadu, ale odovzdajte na odbornú likvidáciu. Informácie o zberných miestach a ich otváracích hodinách získate na Vašej príslušnej správe.

Defektné alebo použité batérie / akumulátorové batérie musia byť odovzdané na recykláciu podľa smernice 2006/66/ES a jej zmien. Batérie / akumulátorové batérie a / alebo výrobok odovzdajte prostredníctvom dostupných zberných stredísk.



Nesprávna likvidácia batérií / akumulátorových batérií ničí životné prostredie!

Batérie / akumulátorové batérie sa nesmú likvidovať spolu s domovým odpadom. Môžu obsahovať jedovaté ťažké kovy a je potrebné zaobchádzať s nimi ako s nebezpečným odpadom. Chemické značky ťažkých kovov sú nasledovné: Cd = kadmium, Hg = ortuť, Pb = olovo. Opatrebované batérie / akumulátorové batérie preto odovzdajte v komunálnej zberni.

● Záruka a servis

● Záruka

Na tento prístroj poskytujeme záruku 36 mesiacov od dátumu kúpy. Prístroj bol starostlivo vyrobený a podrobený dôkladnej kontrole kvality. Vrámcí záručnej doby bezplatne odstránime všetky chyby materiálu a výrobné chyby. Ak by sa však počas záručnej doby vyskytli nedostatky, odošlite prístroj na uvedenú adresu servisu s uvedením nasledovného čísla výrobku: 14148106L.

Zo záruky sú vylúčené škody spôsobené neodbornou manipuláciou, nedodržaním návodu na obsluhu alebo zásahom neautorizovanej osoby, ako aj diely podliehajúce opotrebovaniu (napr. osvetľovacie prostriedky). Poskytnutím záruky sa záručná doba nepredlžuje ani neobnovuje.

● Servisná adresa

Briloner Leuchten GmbH & Co. KG
 Im Kissen 2
 59929 Brilon
 NEMECKO
 Tel.: +49 29 61 / 97 12-800
 Fax: +49 29 61 / 97 12-199
 E-mail: kundenservice@briloner.com
 www.briloner.com

FR

Bezplatné servisné číslo:
 Tel.: 00800 / 27456637

IAN 327743_2001

Pre všetky otázky majte pripravený pokladničný doklad a číslo výrobku (napr. IAN 123456_7890) ako dôkaz o kúpe.

● Konformitné vyhlásenie CE

Tento produkt spĺňa požiadavky platných európskych a národných smerníc (Smernica 2014/53/EÚ, Smernica o nízkom napätí 2014/35/EÚ,

Smernica o ekodizajne 2009/125/ES, Smernica RoHS 2011/65/EÚ). Konformita bola preukázaná. Príslušné prehlásenia a podklady sú uložené u výrobcu.

Týmto spoločnosť Briloner Leuchten GmbH & Co. KG prehlasuje, že typ rádiového zariadenia 14148106L zodpovedá smernici 2014/53/EÚ. Úplný text EÚ konformitného vyhlásenia je k dispozícii na nasledujúcej internetovej adrese:

<https://www.briloner.com/de/service/informationen-zu-leuchten/eu-konformitaetserklaerung-fuer-funkanlagentyp.php>

● Výrobca

Briloner Leuchten GmbH & Co. KG
 Im Kissen 2
 59929 Brilon
 NEMECKO

BRILONER LEUCHTEN GMBH & CO. KG

Im Kissen 2
59929 Brilon
GERMANY

Stand der Informationen · Last Information
Update · Version des informations · Stand
van de informatie · Stan informacjī · Stav
informacjī · Stav informácii: 05 / 2020
Ident.-No.: 141481061052020-8

IAN 327743_2001

