



AUTOMATISCH VERDUISTERINGSROLGORDIJN

(NL) (BE)

AUTOMATISCH VERDUISTERINGSROLGORDIJN

Bedienings- en veiligheidsinstructies

IAN 415185_2204



















IAN 415186_2204

(NL) (BE)

Gebruikte waarschuwingen en symbolen	Pagina	4
Inleiding	Pagina	5
Beoogd gebruik	Pagina	5
Leveringsomvang	Pagina	6
U hebt nodig	Pagina	6
Onderdelenbeschrijving	Pagina	7
Technische gegevens	Pagina	10
Belangrijke veiligheidsaanwijzingen	Pagina	12
Installatie	Pagina	16
Accu opladen	Pagina	17
Bedieningspaneel	Pagina	18
Afstandsbediening	Pagina	19
Product en mobiel apparaat koppelen	Pagina	21
Productgroep creëren	Pagina	22
Productgroep verwijderen	Pagina	22
Product van het mobiele apparaat loskoppelen	Pagina	22
Bediening via de app Lidl Home	Pagina	22
Uitgebreide functies	Pagina	23
Richtlijn gegevensbescherming	Pagina	25
Tikken voor uitvoeren/automatiseren	Pagina	25
Product handmatig opnieuw instellen (Reset)	Pagina	26
Schoonmaken en onderhoud	Pagina	26
Probleemoplossing	Pagina	26
Afvoer	Pagina	27
Vereenvoudigde EG-verklaring van overeenstemming	Pagina	27
Garantie	Pagina	27
Afwikkeling in geval van garantie	Pagina	28
Service	Pagina	28

Gebruikte waarschuwingen en symbolen

In de gebruiksaanwijzing, de beknopte handleiding en op de verpakking worden de volgende waarschuwingen gebruikt:

	GEVAAR! Dit symbool met de aanduiding "Gevaar" duidt op een groot risico op gevaar dat, indien niet vermeden, zware verwondingen of de dood tot gevolg kan hebben.	 Wisselstroom/-spanning
		 Gelijkstroom/-spanning
	WAARSCHUWING! Dit symbool met de aanduiding "Waarschuwing" betekent een middelmatig risico op gevaar dat, indien niet vermeden, zware verwondingen of de dood tot gevolg kan hebben.	 Beschermingsklasse II: De netvoedingadapter is dubbel geïsoleerd.
		 Het product mag niet gebruikt worden als pennen van de stekker beschadigd zijn.
	VOORZICHTIG! Dit symbool met de aanduiding "Voorzichtig" duidt op een klein risico op gevaar dat, indien niet vermeden, kan leiden tot kleine of middelgrote verwondingen.	 Tegen kortsluiting beveiligde transformator
		 Polariteit van de uitgangsklemmen
	OPGELET! Dit symbool met de aanduiding "Opgelet" geeft aan dat er mogelijk gevaar bestaat op materiële schade.	 SNT (geschakelde netvoedingadapter)
		 Het product kan worden gebruikt tot een maximale hoogte van 2000 m.
	TIP: Dit symbool met de aanduiding "Tip" duidt op verdere nuttige informatie.	 Gebruik het product alleen in droge binnenruimtes.
	Het CE-teken bevestigt dat het product voldoet aan de betreffende EU-richtlijnen.	t_c Maximale nominale gebruikstemperatuur van de behuizing van een voorschakelapparaat
		t_a Maximale nominale omgevingstemperatuur
IP20	Bescherming tegen vaste vreemde lichamen, geen bescherming tegen water.	 Zigbee 3.0 draadloze technologie
	USB-aansluiting	 Bij het gebruik van het apparaat moet rekening worden gehouden met de gebruiksaanwijzing.

<input checked="" type="checkbox"/> Veiligheidstips <input type="checkbox"/> Aanwijzingen voor het gebruik	 Inclusief batterijen (voor de afstandsbediening).
 Voor het aansluiten van elektrische apparaten op het lichtnet is een speciale aparte voedingseenheid nodig.	 Buiten het bereik van kinderen bewaren
 Niet in het vuur gooien	 Nieuwe en gebruikte batterijen niet door elkaar gebruiken
 Niet verkeerd plaatsen	 Niet opladen
 Niet vervormen/beschadigen	 Houd batterijen uit de buurt van water en overmatig vocht
 Niet openen/uit elkaar halen	 Niet kortsluiten
 Verschillende typen en merken niet door elkaar gebruiken	 Let op de juiste plaatsing

AUTOMATISCH **VERDUISTERINGSROLGORDIJN**

● **Inleiding**

Hartelijk gefeliciteerd met de aankoop van uw nieuwe product. U heeft voor een hoogwaardig product gekozen. De gebruiksaanwijzing is een deel van het product. Deze bevat belangrijke aanwijzingen voor veiligheid, gebruik en verwijdering. Maakt U zich voor de ingebruikname van het product met alle bedienings- en veiligheidsvoorschriften vertrouwd. Gebruik het product alleen zoals beschreven en voor de aangegeven toepassingsgebieden. Overhandig alle documenten bij doorgifte van het product aan derden.

● **Beoogd gebruik**

Dit automatisch verduisteringsrolgordijn (hierna "product" genoemd) is bestemd voor de afdekking van ramen.

Er zijn 3 verschillende mogelijkheden om het product te bedienen:

- Bedieningsveld (op het product)
- Afstandsbediening
- De app **Lidl Home**

Geschikt	Niet geschikt
-----------------	----------------------

Privégebruik	Industriële/commerciële doeleinden
	Gebruik in tropische klimaatzones

Elk ander gebruik wordt als niet volgens de voorschriften aangemerkt. De garantie dekt geen claims op basis van onreglementair gebruik of op basis van onbevoegde wijzigingen aan het product. Dergelijk gebruik vindt op eigen risico plaats.



De besturing en installatie van het product via smartphone/tablet vindt plaats via de app **Lidl Home**.

● **Leveringsomvang**

- 1 Automatisch verduisteringsrolgordijn
- 1 USB-netvoedingadapter
- 1 Afstandsbediening
- 2 AAA-batterijen (voor de afstandsbediening)
- 1 USB-kabel (5 m)
- 2 Montageklemmen
- 4 Schroeven (voor de montageklemmen)
- 4 Pluggen (voor de montageklemmen)
- 1 Beknopte handleiding

● **U hebt nodig**



Gateway
(Apart verkrijgbaar Ga naar de Lidl-website voor verdere bijzonderheden)



Router:
2,4 GHz, IEEE 802.11b/g/n



Mobiel apparaat:
iOS 9.0 of hoger
Android 5.0 of hoger

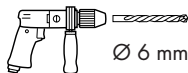

Ø 6 mm



● Onderdelenbeschrijving

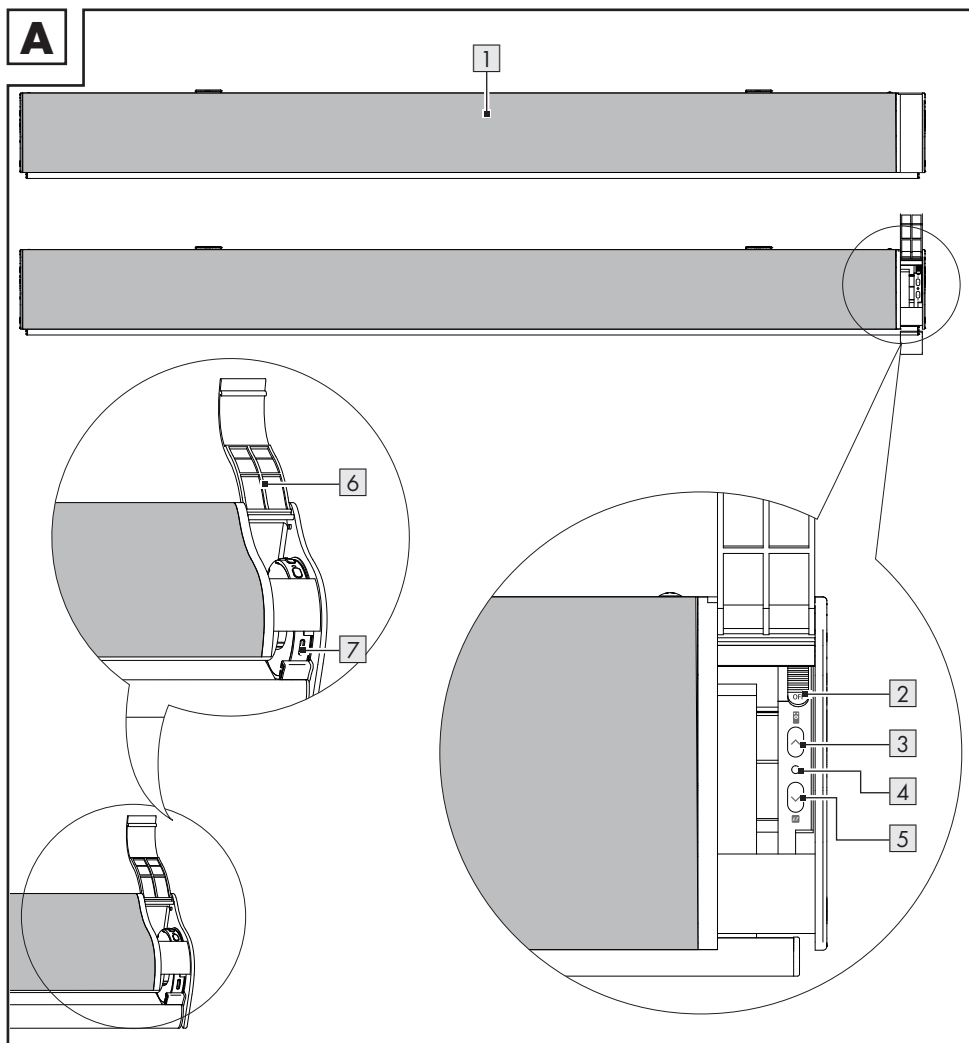

1 Jaloezie

2 Schuifschakelaar (**ON** = AAN/**OFF** = UIT)

3 Toets  (omhoog)

4 LED-statusindicator

5 Toets  (omlaag)

6 Afdekking bedieningsveld

7 USB type C-bus

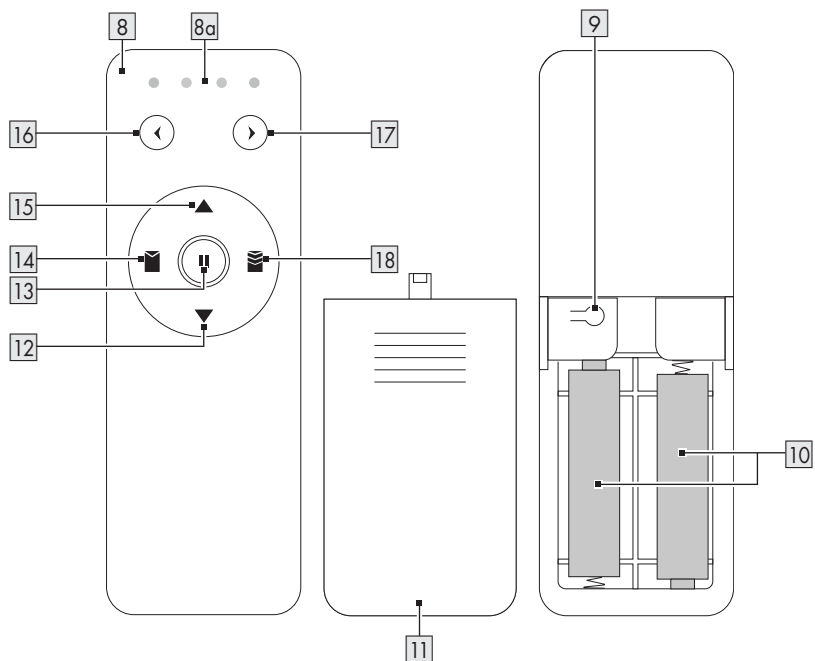
B

8 Afstandsbediening

8a Kanaal-LEDs

9 Besturingstoets

10 AAA-batterijen (LR03)

11 Batterijvakdeksel

12 Toets ▼ (omlaag)

13 Toets || (Pauze, lang indrukken voor positie 50 %)

14 Toets ■ (lang indrukken voor positie 25 %)

15 Toets ▲ (omhoog)

16 Toets ◀ (kanaalkeuze)

17 Toets ▶ (kanaalkeuze)

18 Toets ≡ (lang indrukken voor positie 75 %)

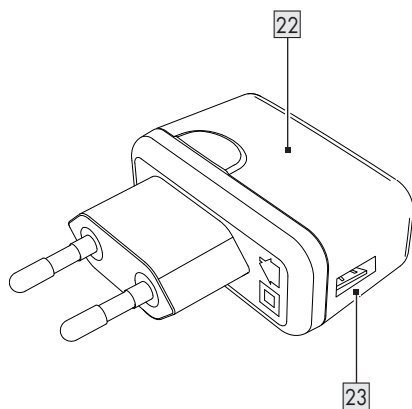
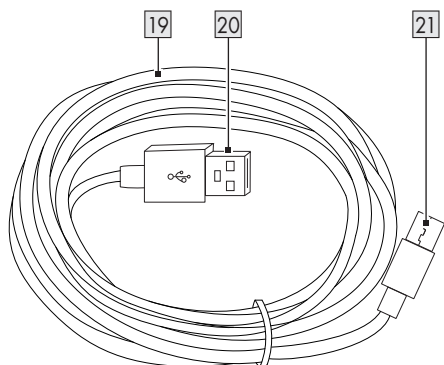
C

4× 26



4× 25

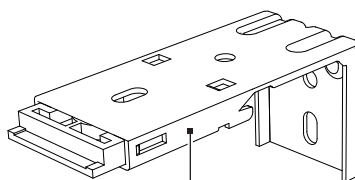

2× 24

19 USB-kabel

20 USB type A-stekker

21 USB type C-stekker

22 USB-netvoedingadapter

23 USB type A-bus

24 Montageklemmen

25 Schroef

26 Pluggen

● Technische gegevens

Jaloezie (HG09648/HG09649)

Oplaadbus	USB type-C
USB-ingangsspanning/-stroom	5 V $\overline{---}$, 1 A
Accu	Lithium-ion accu, 7,4 V $\overline{---}$, 2600 mAh
Oplaadduur	ca. 8 uur
Gebruiksduur	Ca. 3 maanden (1 Aan-/uit-cyclus per dag)
Ontvangstbereik	ca. 10 m (vrije ruimte)
Frequentiebereik	2405 tot 2480 MHz
Max. zendvermogen	13 dBm
Communicatieprotocol	ZigBee 3.0 (Gateway) 433 MHz (afstandsbediening)
A-gecategoriseerd emissiegeluidsniveau van de aandrijving	LpA \leq 70 dB(A)
Weefselmaten	100 cm \times 195 cm (HG09648) 120 cm \times 195 cm (HG09649)



Voor het laden alleen de netvoedingadapter KT05W050100EUU gebruiken.

Aanduiding van het aandrijfwerk

HG09648: TQL25-KT938_V2.02(1.0)

HG09649: TQL25-KT938_V2.02(1.2)

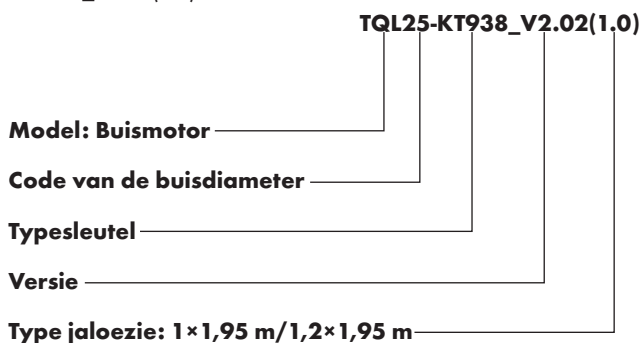

Afstandsbediening (RS2004)

Overdrachtfrequentie	433 MHz
Type batterij	2× 1,5 V  AAA-batterijen (LR03)
Max. zendvermogen	10 dBm
Overdrachtkanalen	2 of 4 kanalen
Functies	Omhoog brengen, omlaag brengen, stoppen, koppelen Posities: 25 %, 50 %, 75 % Kanaalkeuze Positiebegrenzungen instellen/opnieuw instellen

USB-netvoedingadapter

Informatie	Waarde	Eenheid
Naam of handelsmerk van de fabrikant, handelsregisternummer en adres	OWIM GmbH & Co. KG HRA 721742 Stiftsbergstraße 1, 74167 Neckarsulm, DUITSLAND	
Typeaanduiding:	KT05W050100EUU	
Voedingsspanning	100-240	V~
Voedingsfrequentie	50/60	Hz
Voedingsstroom	0,2	A
Uitgangsspanning	5,0	V 
Uitgangsstroom	1,0	A
Uitgangsvermogen	5,0	W
Gemiddelde actieve efficiëntie	73,70	%
Energieverbruik in niet-belaste toestand	0,071	W
Beschermingsklasse	II	
Beschermingswijze	IP20 (alleen in droge ruimtes gebruiken)	

● Handelsmerken

- iOS en Apple zijn gedeponeerde handelsmerken van Apple Inc. in de VS en andere landen. AppStore is een gedeponeerd handelsmerk van Apple Inc.
 - Android, Gmail, Google Play en Google Assistant* zijn gedeponeerde handelsmerken van Google Inc.
 - Windows en Windows 7/8/10/XP zijn gedeponeerde handelsmerken van Microsoft Corporation in de Verenigde Staten en andere landen.
 - Zigbee is een gedeponeerd handelsmerk van The Zigbee Alliance.
 - USB® is een geregistreerd handelsmerk van USB Implementers Forum, Inc.
 - Het handelsmerk en de handelsnaam **LIVARNO home** zijn eigendom van de respectievelijke eigenaars.
 - Alle andere namen en producten kunnen handelsmerken of gedeponeerde handelsmerken zijn van hun respectievelijke eigenaars.
- * Google Assistant is niet beschikbaar in bepaalde talen en landen.

BELANGRIJKE VEILIGHEIDSAANWIJZINGEN

 **WAARSCHUWING!**
**HET IS VOOR DE VEILIGHEID VAN PERSONEN BELANGRIJK
DAT DEZE AANWIJZINGEN WORDEN OPGEVOLGD!**

BEWAAR DEZE AANWIJZINGEN GOED!

**De gebruiksaanwijzing moet voor het gebruik van het
apparaat gelezen worden.**

 **WAARSCHUWING!**
**LEVENSGEVAAR EN KANS OP ONGEVALLEN VOOR
PEUTERS EN KINDEREN!**

 **GEVAAR!**

Verstikkingsgevaar!

- Laat kinderen nooit zonder toezicht achter met het verpakkingsmateriaal. Het verpakkingsmateriaal vormt een verstikkingsgevaar. Kinderen onderschatten vaak de daaraan verbonden gevaren. Verpakkingsmateriaal is geen speelgoed.

WAARSCHUWING!

Risico voor elektrische schokken!

- Dit apparaat mag alleen worden gebruikt door kinderen vanaf 8 jaar alsmede door personen met verminderde fysieke, sensorische of geestelijke vermogens of gebrek aan ervaring en kennis, als ze onder toezicht staan of zijn geïnstrueerd wat betreft veilig gebruik van het apparaat en hebben begrepen welke gevaren voortvloeien uit dat gebruik. Kinderen mogen niet met het apparaat spelen. Schoonmaken en gebruikersonderhoud mogen niet door kinderen worden uitgevoerd, tenzij ze onder toezicht staan.

⚠ WAARSCHUWING: Belangrijke veiligheidsaanwijzingen. Volg alle montage-aanwijzingen, omdat een onjuiste montage voor ernstige verwondingen kan zorgen.

- De elektrische onderdelen van de jaloezie, de afstandsbediening en de netvoedingadapter mogen tijdens het schoonmaken of gebruik niet in water of andere vloeistoffen worden ondergedompeld. Houd de jaloezie, de afstandsbediening en de netvoedingadapter niet onder stromend water.
- Gebruik het product nooit als het is beschadigd. Ontkoppel de netvoedingadapter van het elektriciteitsnet en neem contact op met uw verkoper als deze beschadigd is.
- Gebruik het product uitsluitend met de meegeleverde netvoedingadapter.
- Controleer voor aansluiting op de stroomvoorziening of de spanning en de stroomsterkte overeenkomen met wat vermeld is op het typeplaatje van de netvoedingadapter.
- De netvoedingadapter mag niet worden afgedekt.
- Het product en de netvoedingadapter mogen niet worden blootgesteld aan druppels en spatwater.



ALLEEN VOOR GEBRUIK BINNENSHUIS

- Sluit het product niet aan op het elektriciteitsnet zolang het nog niet uitgepakt is.

- Sluit het product niet aan op een product van een andere fabrikant.
- Steek de jaloezie of de USB-kabel nooit direct in een 100–240 V~-spanningsbron.
- Het product is alleen geschikt voor gebruik met de meegeleverde netvoedingadapter. Modelnummer:
 - KT05W050100EUU
 Dit product kan met geen enkele andere netvoedingadapter gebruikt worden.
- Koppel het product vóór installatie, schoonmaken en andere werkzaamheden aan het product altijd los van de stroomvoorziening.
- Er zijn geen reserveonderdelen meegeleverd. Alleen een vakkracht kan de netvoedingadapter vervangen.
- Het weefsel van de jaloezie kan niet worden gewassen.
- Laat kinderen niet met vaste besturingen spelen. Afstandsbedieningen uit de buurt van kinderen houden.
- Controleer het product regelmatig op onbalans of op tekenen van slijtage of beschadigde kabels en veren. Gebruik het product niet als een reparatie of instelling vereist is.
- Er hoeven door de gebruiker geen maatregelen te worden getroffen om het product op 50 of 60 Hz in te stellen. Het product stelt zich automatisch in op 50 of 60 Hz.
- Als het product met een bepaalde kracht wordt bevestigd of getrokken, blijft het product in de betreffende positie staan.
- Het product is bestemd voor continu gebruik.
- A-gecategoriseerd emissiegeluidsniveau van de aandrijving: $L_pA \leq 70 \text{ dB(A)}$.



Veiligheidstips voor batterijen/accu's

- ⚠ **LEVENSGEVAAR!** Houd batterijen/accu's buiten het bereik van kinderen. Neem in geval van inslikken direct contact op met een arts!
- Inslikken kan leiden tot verbrandingen, perforaties van zacht weefsel en de dood. Zware verbrandingen kunnen optreden binnen 2 uur na het inslikken.



EXPLOSIEGEVAAR! Laad niet-oplaadbare batterijen nooit opnieuw op. Sluit batterijen/accu's nooit kort en/of open ze niet. Oververhitting, brandgevaar of openbarsten kan het gevolg zijn.

- Gooi batterijen/accu's nooit in vuur of water.
- Stel batterijen/accu's nooit bloot aan welke mechanische druk dan ook.

De kans bestaat dat de batterijen/accu's dan gaan lekken

- Vermijd extreme omstandigheden en temperaturen, die op batterijen/ accu's kunnen inwerken, zoals bijv. verwarmingselementen/direct zonlicht.
- Als batterijen/accu's lekken, vermijd contact van de huid, ogen of slijmvliezen met de chemicaliën! Als dat toch gebeurt, spoel dan die plaatsen direct af met schoon water en neem contact op met een arts!



DRAAG VEILIGHEIDSHANDSCHOENEN! Lekkende of beschadigde batterijen/accu's kunnen bij contact met de huid bijtende wonden veroorzaken. Draag daarom in een dergelijk geval geschikte veiligheidshandschoenen.

- In dit product is een accu ingebouwd die niet door de gebruiker vervangen kan worden. Om gevaren te vermijden mag verwijdering of vervanging van de accu alleen worden uitgevoerd door de fabrikant of zijn klantendienst of een vergelijkbaar gekwalificeerd persoon. Bij verwijdering van dit product moet erop gewezen worden dat er in het product een accu zit.

Aanvullende veiligheidsaanwijzingen voor de batterijen van de afstandsbediening

- Plaats batterijen met de juiste polariteit.
- Verwijder lege batterijen uit het product en voer ze veilig af.
- Als het product gedurende een langere periode ongebruikt wordt opgeborgen, moet u de batterijen verwijderen.
- De aansluitklemmen mogen niet worden kortgesloten.
- Gebruik verschillende soorten batterijen of nieuwe en gebruikte batterijen nooit door elkaar.

● Installatie

⚠ WAARSCHUWING!

Risico voor elektrische schokken! Boor niet in buizen of lichtnetleidingen onder het montagevlak. Gebruik een spannings-/metaaldetector.

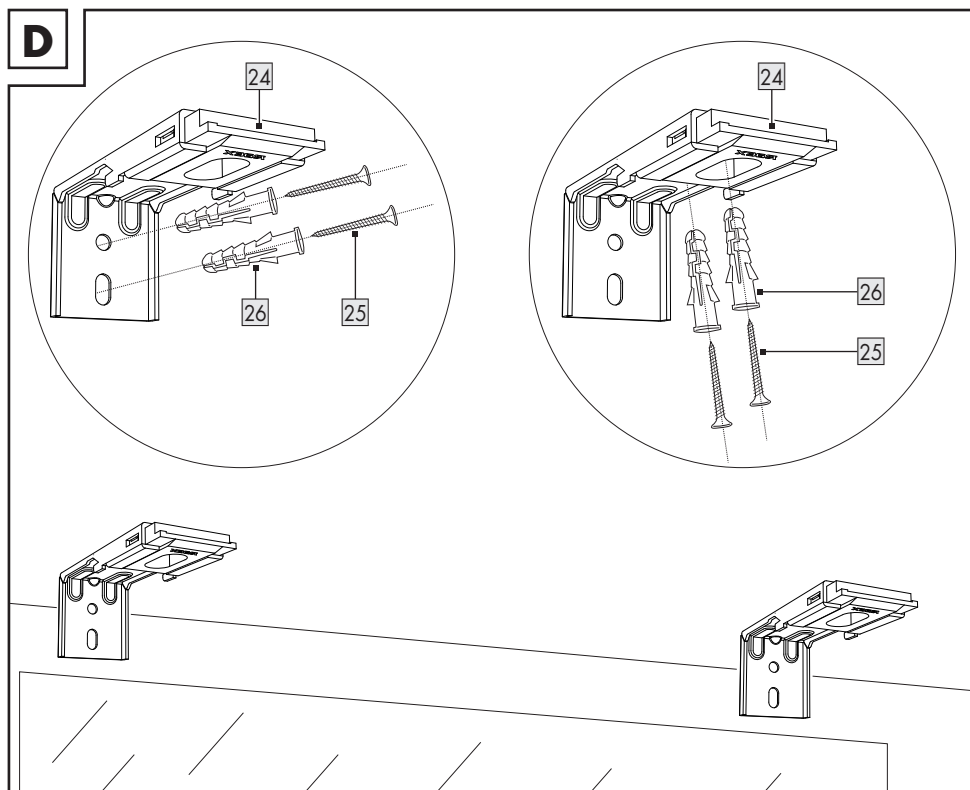

ⓘ TIP: Het meegeleverde montage materiaal is geschikt voor normaal massief beton of metselwerk. Controleer welk montage materiaal geschikt is voor het oppervlak waarop u het product wilt aanbrengen.

Afhankelijk van de ondergrond kan het product ofte wel met schroeven en pluggen (bijv. metselwerk) of met schroeven zonder pluggen (bijv. houten wand) worden bevestigd.

Laat u eventueel adviseren door een vakman.

1. Geef door de schroefgaten in de montageklemmen **24** de plaats van de boorgaten aan (afb. D).

Linker cirkel: Montage tegen een muur

Rechter cirkel: Montage tegen een plafond

2. Boor op de aangegeven plaatsen gaten met een diepte van ca. 30 mm (werktuig: Ø 6 mm steenboor).

3. Steek telkens 1 plug **26** in elk boorgat.

4. Bevestig beide montageklemmen met telkens 2 schroeven **25** op de muur/het plafond.

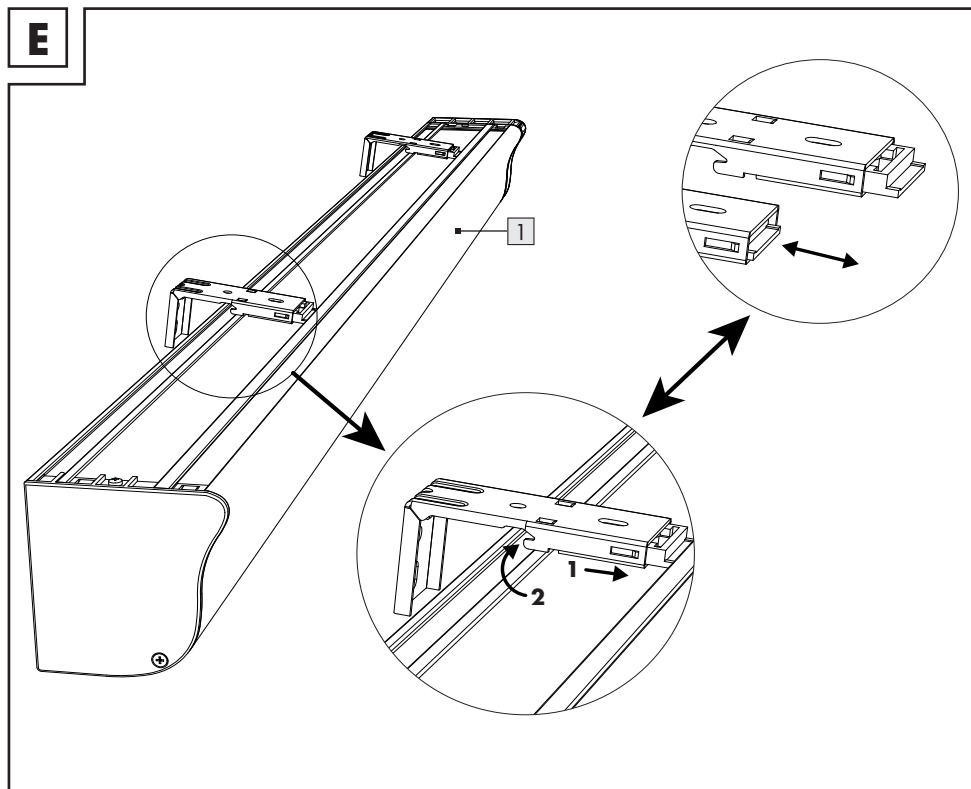

5. Zet de jaloezie **1** vast op de montageklemmen. Leid de uittrekbare grendels in de sleuf van de bovenste rail en druk ze naar voren. Vergrendel de jaloezie op de montageklemmen door met de klok mee te draaien (zie onderste cirkel in afb. E).

De bovenste rechter cirkel toont de grendels in uitgestoken en in getrokken staat.

6. Open de afdekking bedieningsveld **6**. Schuif de schuifschakelaar **2** naar de positie **ON** (afb. A). De jaloezie gaat vervolgens geheel omhoog tot de bovenste rail is bereikt.

7. Het product is ingeschakeld en klaar voor gebruik.

● Accu opladen











1. Open de afdekking bedieningsveld **6**.
2. Steek de USB type-C-stekker **21** van de USB-kabel **19** in de USB type-C-bus **7**.
3. Steek de USB type A-stekker **20** met de USB type A-bus **23** in de USB-netvoedingadapter **22**.
4. Steek de USB-netvoedingadapter in een stopcontact. De LED-statusindicator **4** licht rood op en geeft daarmee aan dat de accu wordt opgeladen. De oplaadduur bedraagt ca. 8 uur.
5. Zodra de accu volledig is opgeladen, dooft de LED-statusindicator.



TIPS:

- Als de LED-statusindicator tijdens het opladen knippert, is een fout opgetreden. Controleer in dat geval de kabelverbindingen.

- Als de LED-statusindicator tijdens het bedrijf 3× knippert, bedraagt het ladingsniveau van de accu minder dan 10 %. Laad in een dergelijk geval de accu op zoals hierboven is beschreven.

● Bedieningspaneel

Toets/schakelaar	Functie	Handeling
Schuifschakelaar (ON = AAN/ OFF = UIT) 	Inschakelen	Schuif de schuifschakelaar naar boven naar de positie ON . De jaloezie gaat automatisch naar de bovenste positie, zodra het product wordt ingeschakeld.
	Uitschakelen	Schuif de schuifschakelaar naar beneden naar de positie OFF .
Toets  	Omhoog brengen van de jaloezie starten/stoppen	Druk kort op toets  .
	Koppelingsmodus voor de afstandsbediening  oproepen	Houd toets  3 seconden lang ingedrukt.
	Jaloezie van alle gekoppelde afstandsbedieningen ontkoppelen	Houd toets  7 seconden lang ingedrukt.
Toets  	Omlaag brengen van de jaloezie starten/stoppen	Druk kort op toets  .
	Koppelingsmodus voor de gateway oproepen	Houd toets  3 seconden lang ingedrukt.



- TIP:** Houd toets  en toets  tegelijkertijd 7 seconden lang ingedrukt om de fabrieksinstellingen van het product terug te zetten.



Aanduiding	Signaal	Betekenis
LED-statusindicator 	Licht rood op (tijdens het opladen)	De accu wordt opgeladen.
	Uit (tijdens het opladen)	De accu is volledig opgeladen.
	Knippert (tijdens het opladen)	Er is een fout opgetreden.
	Knippert 3× (tijdens het bedrijf)	Het laadniveau van de accu is lager dan 10 %.

● **Afstandsbediening**

● **Koppelen**

① **TIP:** De afstandsbediening [8] is reeds bij levering met de jaloezie [1] gekoppeld. Ga als volgt te werk wanneer u de jaloezie niet met de afstandsbediening kunt besturen:

1. Houd toets  [3] 3 seconden lang ingedrukt. De LED-statusindicator [4] knippert eenmaal. De jaloezie gaat iets naar beneden en weer naar boven en geeft daarmee aan dat deze klaar is voor de koppeling.
2. Druk op toets  [16] of op toets  [17] om het kanaal te selecteren waarover u de jaloezie wilt koppelen (bijvoorbeeld kanaal 1).

① **TIP:** U kunt de nummers van de kanalen wijzigen door op de besturingstoets [9] en op toets  te drukken, om de 2-kanaalsmodus te selecteren. Of druk tegelijkertijd op de besturingstoets en op toets  om de 4-kanaalsmodus te selecteren.

3. Verwijder het batterijvakdeksel [11] van de afstandsbediening.
4. Druk kort op de besturingstoets. De jaloezie gaat iets naar beneden en weer naar boven en geeft daarmee aan dat deze met de afstandsbediening is gekoppeld.
5. U kunt met 1 afstandsbediening maximaal 16 jaloezieën besturen. Ga te werk zoals hierboven is beschreven en kies hetzelfde kanaal voor alle jaloezieën om deze tegelijkertijd te besturen.

Als u meerdere jaloezieën wilt besturen met 1 afstandsbediening, maar niet tegelijkertijd, moet u een ander kanaal kiezen onder stap 2.

● **Bovenste/onderste positiebegrenzing instellen**

Bovenste positiebegrenzing

1. Houd toets  [15] en de besturingstoets [9] tegelijkertijd 5 seconden lang ingedrukt. De jaloezie gaat iets naar beneden en weer naar boven en geeft daarmee aan dat deze klaar is voor de instelling van de bovenste positiebegrenzing.
2. Druk op toets  of op toets  [12] om de jaloezie naar de gewenste positie omhoog of omlaag te brengen.
3. Druk kort op de besturingstoets. De jaloezie gaat iets naar beneden en weer naar boven en geeft daarmee aan dat de bovenste positiebegrenzing met succes is ingesteld.



Onderste positiebegrenzing

1. Houd toets  [12] en de besturingstoets [9] tegelijkertijd 5 seconden lang ingedrukt. De jaloezie gaat iets naar beneden en weer naar boven en geeft daarmee aan dat deze klaar is voor de instelling van de onderste positiebegrenzing.
2. Druk op toets  [15] of op toets  om de jaloezie naar de gewenste positie omhoog of omlaag te brengen.
3. Druk kort op de besturingstoets. De jaloezie gaat iets naar beneden en weer naar boven en geeft daarmee aan dat de onderste positiebegrenzing met succes is ingesteld.

Positiebegrenzingen opnieuw instellen

- Houd toets  [13] en de besturingstoets [9] tegelijkertijd 5 seconden lang ingedrukt. De jaloezie gaat iets naar boven en weer naar beneden en geeft daarmee aan dat de fabrieksinstellingen voor de bovenste en onderste positiebegrenzing opnieuw zijn ingesteld.

● Functies van de toetsen

Toets	Functie	Handeling
Toets ◀  Toets ▶ 	Selecteer het kanaal waarover u de jaloezie wilt besturen	Druk kort op toets ◀ of toets ▶. De betreffende kanaal-LED  licht op. Elke LED geeft een van de kanalen 1-4 aan (van links naar rechts). Druk alternatief tegelijkertijd op toets ◀ en toets ▶ om alle kanalen te selecteren (groepsbesturingsfunctie). Met deze functie kunt u alle kanalen tegelijkertijd besturen.
Toets ▲ 	Omhoog brengen van de jaloezie starten	Druk kort op toets ▲.
Toets ▼ 	Omlaag brengen van de jaloezie starten	Druk kort op toets ▼.
Toets  	Jaloezie naar positie 25 % brengen	Houd toets  ongeveer 2 seconden lang ingedrukt.
Toets  	Jaloezie naar positie 75 % brengen	Houd toets  ongeveer 2 seconden lang ingedrukt.
Toets 	Omhoog brengen/ omlaag brengen van de jaloezie stoppen	Druk kort op toets .
	Jaloezie naar positie 50 % brengen	Houd toets ongeveer 8 seconden lang ingedrukt.
Bedieningstoets 	Afstandsbediening en jaloezie koppelen	Raadpleeg de paragraaf "Koppelen".
Besturingstoets  + Toets ◀ 	Kies de 2-kanaalsmodus	Druk tegelijkertijd kort op de besturingstoets en op toets ◀.
Besturingstoets  + Toets ▶ 	Kies de 4-kanaalsmodus	Druk tegelijkertijd kort op de besturingstoets en op toets ▶.
Besturingstoets  + Toets ▲ 	Bovenste positiebegrenzing instellen	Houd de besturingstoets en toets ▲ tegelijkertijd 5 seconden lang ingedrukt.
Besturingstoets  + Toets ▼ 	Onderste positiebegrenzing instellen	Houd de besturingstoets en toets ▼ tegelijkertijd 5 seconden lang ingedrukt.
Besturingstoets  + Toets 	Positie voor aanpassing 1 instellen	Druk tegelijkertijd kort op de besturingstoets en op toets  .

Toets	Functie	Handeling
Besturingstoets + Toets	Positie voor aanpassing 2 instellen	Druk tegelijkertijd kort op de besturingstoets en op toets .
Besturingstoets + Toets	Positiebegrenzing opnieuw instellen op fabrieksinstellingen	Houd de besturingstoets en toets tegelijkertijd 5 seconden lang ingedrukt.

● Batterij in de afstandsbediening vervangen

1. Verwijder het batterijvakdeksel . [Afb. B]
2. Verwijder de verbruikte batterijen.
3. Plaats nieuwe batterijen in het batterijvak. Let op de polariteitsmarkering in het batterijvak.
4. Sluit het batterijvakdeksel.

● Product en mobiel apparaat koppelen

TIPS:

- Alle beeldschermfoto's zijn afkomstig van de iOS-versie 13.3 van de app (indien niet anders aangegeven). Van oudere iOS-versies kan de functionaliteit beperkt zijn.
- De Android-versie van de app volgt hetzelfde principe als de iOS-versie; er kunnen zich discrepanties tussen de beide platformen voordoen, zoals licht verschillende beeldschermopdrachten of symbolen.
- Het bijwerken van de firmware kan wijzigingen in de functionaliteit van de app tot gevolg hebben.
- U treft hier een bijgewerkte gebruiksaanwijzing aan:

Tabblad **Ik** :

Tik op **Gebruiksaanwijzing**.

1. Installeer de app **Lidl Home** en stel de gateway in (→ Gateway-gebruiksaanwijzing).

2. Open de afdekking bedieningsveld . Houd toets 3 seconden lang ingedrukt. De LED-statusindicator licht rood op. Het product is klaar om te koppelen.

3. Open de app **Lidl Home**.

4. Tabblad **Thuis** :

Tik op (Meer apparaten toevoegen).

5. Categorie kiezen: **Overig**

6. Kiezen: Jaloezie

– iOS: **Jaloezie**

– Android: **Jaloezie**

7. Selecteer de gateway.

- Dit is alleen noodzakelijk indien u 2 of meer Gateways bezit.

8. Volg de aanwijzingen in de app.

9. De verbinding wordt gemaakt.

10. Optioneel: geef het product een naam:

Tik op het symbool voor verwerken . Voer de gewenste naam in.

11. Tik op een ruimte om de locatie van het product vast te leggen (de gekozen ruimte krijgt een grijze achtergrond).

- TIP:** Als meer dan één product aangesloten is: U kunt het product hernoemen en de locatie hiervan definiëren.



12. Tik op **Gereed**.

13. De koppeling is afgesloten.

14. Ga naar het startscherm:

Tik op (Terug naar het startscherm).



● Productgroep creëren

1. Open de app **Lidl Home**.
2. Tabblad  **Thuis** :
Tik op een van de verbonden jaloezieën.
3. Tik op  (rechtsboven).
4. Tik op **Groep creëren**.
5. Selecteer de apparaten.
6. Tik op **Bevestigen**.
7. Voer een groepsnaam in.
8. Tik op **Opslaan**.

● Productgroep verwijderen

1. Open de app **Lidl Home**.
2. Tabblad  **Thuis** :
Tik op de groep die u wilt verwijderen.
3. Tik op  (rechtsboven).
4. Tik op **Groep ontbinden**.
5. Tik op **Bevestigen**.

● Product van het mobiele apparaat loskoppelen



1. Open de app **Lidl Home**.
2. Tabblad  **Thuis** :
Tik op **Jaloezie** (of op de eerder geselecteerde apparaatnaam).
3. Tik op het symbool Bewerken  (rechtsboven).
4. Tik op **Apparaat verwijderen**.
Keuzemogelijkheden:
 - **Loskoppelen**of

- **Koppel los en wis alle gegevens**
(→ "Uitgebreide functies").

- **Afbreken**

5. Tik op **Bevestigen**.

● Bediening via de app Lidl Home

- Tik op  om het omhoog brengen van de jaloezie te starten.
- Tik op  om het omlaag brengen van de jaloezie te starten.
- Tik op **II** om het omhoog brengen/omlaag brengen van de jaloezie te starten.
- Tik op **Meer >** op de onderste rand van het beeldscherm om de volgende functies te bewerken:
 - Accusymbool in de gebruikersinterface weergeven
 - Bovenste/onderste limiet instellen
 - Tijdschema-functie

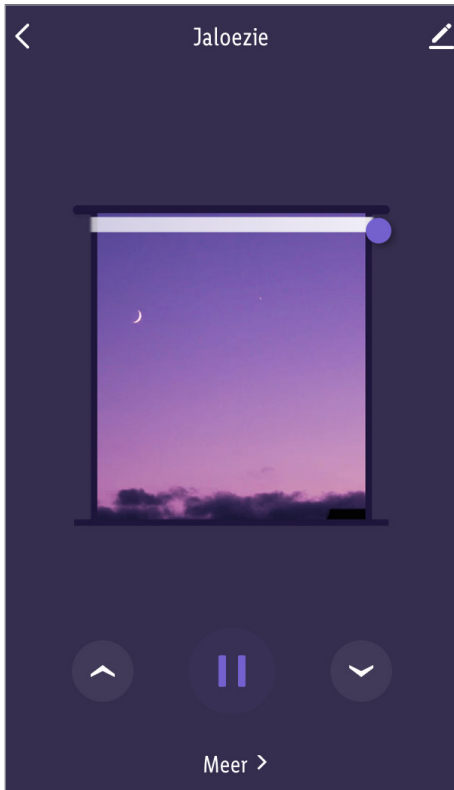

● Uitgebreide functies

- Tik op het symbool Bewerken  (rechtsboven).

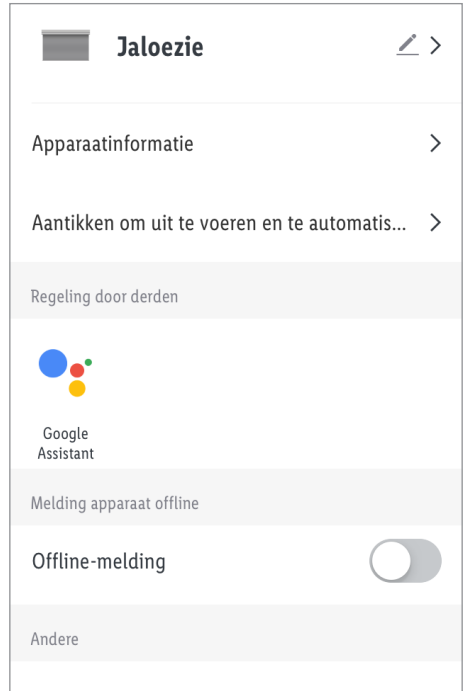

- Tik op het symbool voor verwerken  .

Keuzemogelijkheden:

- **Symbool** :
Symbool van het product wijzigen.
* **Foto maken**
- of
- * **Uit album kiezen**
- **Name** :
Product hernoemen.
- **Locatie** :
Product aan een ruimte toewijzen.
- *  Toestemming voor toegang tot de app op de camera en fotoarchief is vereist.

□ **Apparaat informatie** :

Aanduiding van de virtuele ID en de tijdzone van het product.

□ **Scenario's en automatisering** :

Smart-functies/automatisering van het product bekijken.

□ **Besturing door derden** :

Google Assistant: U kunt nu uw Smart-apparaat met Google Home besturen. Zo worden bijvoorbeeld voor de slaapkamerverlichting de volgende bevelen ondersteund:



- Lamp in-/uitschakelen.
- Lamp instellen op ongeacht welke lichtsterkte.
- Lichtsterkte van de lamp verhogen.
- Lichtkleur instellen (alleen voor lampen met kleurenwisseling).

Besturing door derden instellen: Op symbool tikken en dan de aanwijzingen in de app opvolgen.

❗ **TIP:** Google Assistant is niet beschikbaar voor bepaalde talen en in bepaalde landen.

□ **Offline-melding** :

Een kennisgeving wordt verzonden als het product langer dan 30 minuten offline is.

- Offline-kennisgeving activeren:
Tik op .
- Offline-kennisgeving deactiveren:
Tik op .

□ **Apparaat vrijgeven** :

Toegang tot het product met andere gezinsleden delen.

□ **Groep creëren** :

Voeg het product aan een groep toe om alle producten van de groep synchroon aan te sturen.

 = gekozen apparaten.

Tik op **Bevestigen** .

Geef de groep een naam.

Tik op **Opslaan** .

De groep wordt op het startbeeldscherm van de app weergegeven.

□ **FAQ** (Fouten oplossen):

Zoek in vaak gestelde, op het product betrekking hebbende vragen.

□ **Op firmware-upgrade controleren** :

Toont de firmwareversie van de ZigBee-module.

□ **Apparaat verwijderen** :

Keuzemogelijkheden:

- **Loskoppelen**

Product uit de app verwijderen. De gegevens blijven behouden in het geheugen van het product.

Deze procedure zet het product alleen terug in de offline-modus en start de koppelmodus.

Als u alle gegevens uit het product en de cloud wilt verwijderen, lees dan het volgende punt.

- **Koppel los en wis alle gegevens**

Fabrieksreset.

Met deze functie worden alle gegevens van het product en in de cloud gewist.

❗ Gebruik deze functie, als u het product aan iemand doorgeeft, het verwijdert of het retourneert aan de fabrikant. Zorg ervoor dat alle gegevens in het apparaat en in de cloud worden gewist. Volg de aanwijzingen in de app op.

of

- **Afbreken**

Product verwijderen afbreken.

● Richtlijn gegevensbescherming

- Tabblad  **Ik** :

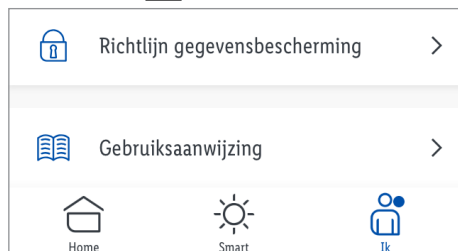

Richtlijn gegevensbescherming :

Onze volledige richtlijn gegevensbescherming is hier verkrijgbaar.

● Tikken voor uitvoeren/ automatiseren

TIPS:

- De app biedt de mogelijkheid om het product te bundelen met andere **smart Home**-apparaten en automatische handelingen in door de gebruiker gedefinieerde scenario's.
- Deze functies worden uitvoerig beschreven in de gebruiksaanwijzing van de Gateway.

Tabblad  **Ik** :

Tik op **Gebruiksaanwijzing** .

1. Tabblad  **Smart** :

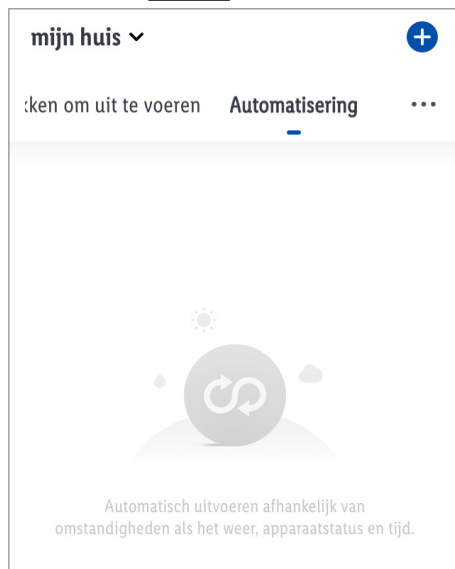

2. Keuzemogelijkheden:

- **Uitvoeren**
- of
- **Automatisering**



Voorbeeld

1. Tik op **Automatisering** .
2. - Klik op  in de rechterbovenhoek.
3. Tik op **Als het weer verandert** .
4. Tik op **Weer** .
5. Tik op **Zonnig** .
6. Tik op **Verder** .
7. Tik op **Apparaat gebruiken** .
8. Kies de naam van de jaloezie.
9. Tik op **Besturen** .
10. Tik op **Sluiten** .
11. Tik op **OPSLAAN** .
12. Klik op **Verder** de rechterbovenhoek om de instelling af te sluiten.

13. Tik op **OPSLAAN**.

14. Tik op **JA** om deze instelling te activeren.

● Product handmatig opnieuw instellen (Reset)

Houd toets  **3** en toets  **5** tegelijkertijd 7 seconden lang ingedrukt.

① Deze functie stelt alleen die gegevens opnieuw in die lokaal in het product zijn opgeslagen. Indien u de cloud-opslag ook opnieuw in wilt stellen, voer dan een reset uit met behulp van de app (zie "Uitgebreide functies", **Koppel los en wis alle gegevens**).

● Schoonmaken en onderhoud

● Schoonmaken

⚠ WAARSCHUWING! Risico voor elektrische schokken! De elektrische onderdelen van het product mogen tijdens het reinigen of het bedrijf niet in water of andere vloeistoffen worden gedompeld. Houd het product niet onder stromend water.

- Koppel de USB-netvoedingadapter **22** voor het schoonmaken los van het elektriciteitsnet.
- Laat water noch andere vloeistoffen in het binnenste van het product binnendringen.
- Gebruik voor het reinigen geen schuurmiddelen, agressieve oplossingen of harde borstels.
- Het weefsel van de jaloezie **1** kan niet worden gewassen.
- Maak het apparaat en de accessoires ervan schoon met een enigszins vochtig doekje.
- Laat alle onderdelen drogen.

● Opbergen

- Bewaar het product op een droge, goed geventileerde plaats die ontoegankelijk is voor kinderen.
- Bewaar het product als het niet wordt gebruikt in de originele verpakking.

● Probleemoplossing

Probleem	Oorzaak	Oplossing
Het product kan niet worden aangestuurd.	Afstand tussen Gateway en product te groot	Product of gateway ergens anders neerzetten.
	Wanden of hindernissen tussen de Gateway en het product	
	Geen stroom	Accu opladen.
Bij het omhoog brengen van de jaloezie 1 blijft de jaloezie ca. 2 cm onder de bovenste positie staan.	De jaloezie 1 kan niet volledig naar de bovenste positie worden gebracht.	1. Schuif de schuifschakelaar 2 naar beneden naar de positie OFF om het product uit te schakelen 2. Schuif de schuifschakelaar naar boven naar de positie ON om het product in te schakelen. De jaloezie 1 gaat automatisch naar de bovenste positie.

● Afvoer

- ① Zorg ervoor dat alle gegevens van het product en in de cloud worden gewist, voordat u het product doorgeeft aan een derde, het verwijdert of het retourneert aan de fabrikant.

Raadpleeg daarvoor het volgende hoofdstuk:

“Uitgebreide functies”, menupunt:

Koppel los en wis alle gegevens

De verpakking bestaat uit milieuvriendelijke grondstoffen die u via de plaatselijke recyclingcontainers kunt afvoeren.



Neem de aanduiding van de verpakkingsmaterialen voor de afvalscheiding in acht. Deze zijn gemarkeerd met de afkortingen (a) en een cijfers (b) met de volgende betekenis: 1-7: kunststoffen/20-22: papier en vezelplaten/80-98: composietmaterialen.

Product:



Informatie over de mogelijkheden om het uitgediende product na gebruik te verwijderen, verstrekt uw gemeentelijke overheid.



Gooi het afgedankte product omwille van het milieu niet weg via het huisvuil, maar geef het af bij het daarvoor bestemde depot of het gemeentelijke milieupark. Over afgifteplaatsen en hun openingstijden kunt u zich bij uw aangewezen instantie informeren.

Defecte of verbruikte batterijen/accu's moeten volgens de richtlijn 2006/66/EG en veranderingen daarop worden gerecycled. Geef batterijen/accu's en/of het product af bij de daarvoor bestemde verzamelstations.



Milieuschade door foutieve verwijdering van de batterijen/accu's!

Batterijen/accu's mogen niet via het huisvuil worden weggegooid. Ze kunnen giftige zware metalen bevatten en vallen onder het chemisch afval. De chemische symbolen van de zware metalen zijn: Cd = cadmium, Hg = kwik, Pb = lood. Geef verbruikte batterijen/accu's daarom af bij een gemeentelijk inzamelpunt.

● Vereenvoudigde EG-verklaring van overeenstemming

Hiermee verklaart OWIM GmbH & Co. KG, Stiftsbergstraße 1, 74167 Neckarsulm, DUITSLAND, dat het product AUTOMATISCH VERDUISTERINGSROLGORDIJN HG09648/HG09649, voldoet aan de richtlijnen 2014/53/EU, 2011/65/EU en 2009/125/EG.

De volledige tekst van de EG-verklaring van overeenstemming is op onderstaand internetadres beschikbaar: www.owim.com



● Garantie

Het product wordt volgens strenge kwaliteitsrichtlijnen zorgvuldig geproduceerd en voor levering grondig getest. In geval van schade aan het product kunt u rechtmatig beroep doen op de verkoper van het product. Deze wettelijke rechten worden door onze hierna vermelde garantie niet beperkt.

Op dit product verlenen wij 3 jaar garantie vanaf aankoopdatum. De garantieperiode start op de dag van aankoop. Bewaar de originele kassabon alstublieft. Dit document is nodig als bewijs voor aankoop.

Wanneer binnen 3 jaar na de aankoopdatum van dit product een materiaal- of productiefout optreedt, dan wordt het product door ons – naar onze keuze – gratis voor u gerepareerd of vervangen. Deze garantie komt te vervallen als het product beschadigd wordt, niet correct gebruikt of onderhouden wordt.

De garantie geldt voor materiaal- en productiefouten. Deze garantie is niet van toepassing op productonderdelen, die onderhevig zijn aan normale slijtage en hierdoor als aan slijtage onderhevige onderdelen gelden (bijv. batterijen) of voor beschadigingen aan breekbare onderdelen, zoals bijv. schakelaars, accu's of dergelijke onderdelen, die gemaakt zijn van glas.

Voor dit product geldt de garantieduur ook voor de accu.

● Afwikkeling in geval van garantie

Om een snelle afhandeling van uw reclamatie te waarborgen dient u de volgende instructies in acht te nemen:

Houd bij alle vragen alstublieft de kassabon en het artikelnummer (IAN 415185_2204/415186_2204) als bewijs van aankoop bij de hand.

Het artikelnummer vindt u op de typeplaat, ingegraveerd, op het titelblad van uw handleiding (linksonder) of als sticker op de achter- of onderzijde.

Wanneer er storingen in de werking of andere gebreken optreden, dient u eerst telefonisch of per e-mail contact met de onderstaande serviceafdeling op te nemen.

Een als defect geregistreerd product kunt u dan samen met uw aankoopbewijs (kassabon) en vermelding van de concrete schade alsmede het tijdstip van optreden voor u franco aan het u meegeedeelde servicepunt verzenden.

● Service

NL Service Nederland

Tel.: 08000225537

E-Mail: owim@lidl.nl

BE Service België

Tel.: 080071011

Tel.: 80023970 (Luxemburg)

E-Mail: owim@lidl.be

OWIM GmbH & Co. KG

Stiftsbergstraße 1
74167 Neckarsulm
GERMANY

Model No.: HG09648/HG09649

Version: 10/2022

IAN 415185_2204

IAN 415186_2204

