



POPCORN MAKER SPCM 1200 C1

(HU)

KUKORICA PATTOGTATÓ

Használati utasítás

(CZ)

POPCORNOVAČ

Návod k obsluze

(HR)

APARAT ZA KOKICE

Upute za upotrebu

(RO)

APARAT PENTRU POPCORN

Instrucțiuni de utilizare

(GR) (CY)

ΣΥΣΚΕΥΗ ΠΑΡΑΣΚΕΥΗΣ ΠΟΠ ΚΟΡΝ

Οδηγίες χρήσης

(SI)

APARAT ZA PRIPRAVO POKOVKE

Navodila za uporabo

(SK)

PRÍSTROJ NA PRÍPRAVU POPCORNŮ

Návod na obsluhu

(RS)

APARAT ZA KOKICE

Uputstvo za upotrebu

(BG)

МАШИНА ЗА ПУКАНКИ

Ръководство за експлоатация

IAN 494712_2504

(HU) (SI) (CZ) (SK) (HR)
(RS) (RO) (BG) (GR)



(HU)

Olvasás előtt kattintson az ábrát tartalmazó oldalra és végezetül ismerje meg a készülék mindegyik funkcióját.

(SI)

Pred branjem odprite stran s slikami in se nato seznanite z vsemi funkcijami naprave.

(CZ)

Před čtením si otevřete stranu s obrázky a potom se seznamte se všemi funkcemi přístroje.

(SK)

Pred čítaním si odklopte stranu s obrázkami a potom sa oboznámte so všetkými funkciami prístroja.

(HR)

Prije nego što pročitate tekst, otvorite stranicu sa slikama i upoznajte se na osnovu toga sa svim funkcijama uređaja.

(RS)

Pre čitanja rasklopite stranu sa slikama te se upoznajte sa svim funkcijama uređaja.

(RO)

Înainte de a citi instrucțiunile, priviți imaginile și familiarizați-vă cu toate funcțiile aparatului.

(BG)

Преди да прочетете отворете страницата с фигурите и след това се запознайте с всички функции на уреда.

(GR) (CY)

Πριν ξεκινήσετε την ανάγνωση, ανοίξτε τη σελίδα με τις εικόνες και εξοικειωθείτε με όλες τις λειτουργίες της συσκευής.

Magyar	Használati utasítás	Oldal	1
Slovenski	Navodila za uporabo	Stran	11
Češki	Návod k obsluze	Strana	21
Slovaška	Návod na obsluhu	Strana	31
Hrvatski	Upute za upotrebu	Stranica	41
Srpski	Uputstvo za upotrebu	Strana	51
Română	Instrucțiuni de utilizare	Pagina	61
Български	Ръководство за експлоатация	Страница	71
Ελληνική	Οδηγίες χρήσης	Σελίδα	81

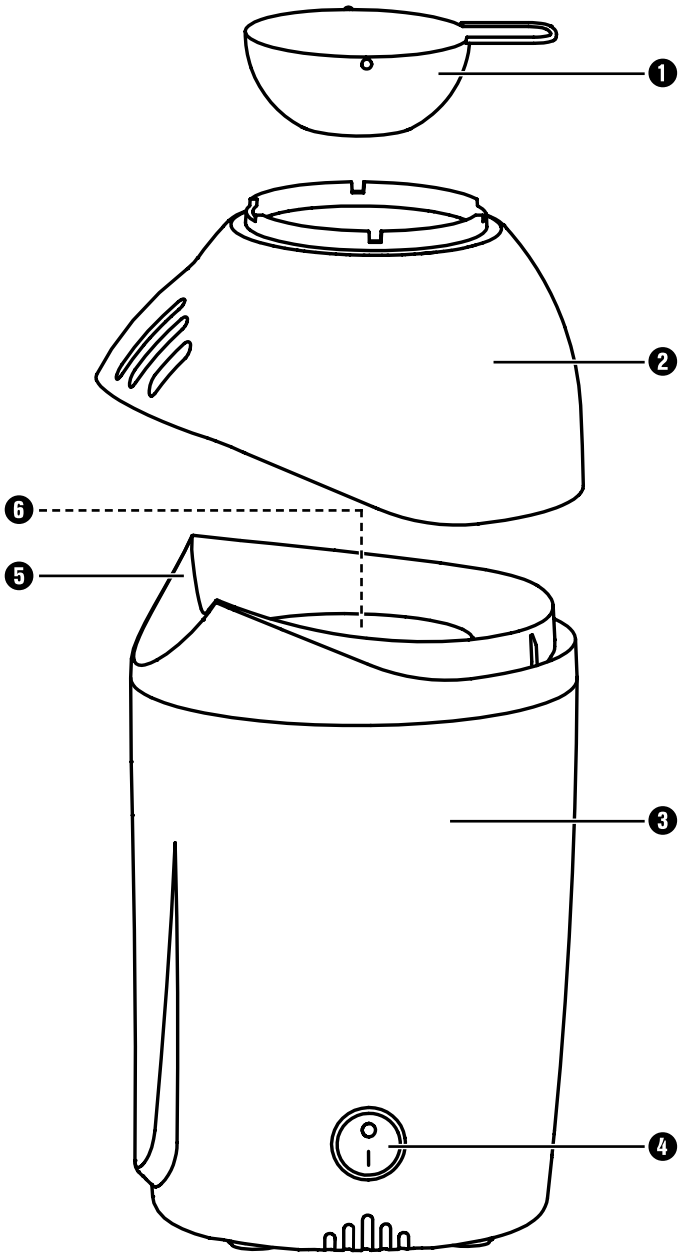

Tartalomjegyzék

1. Bevezető	2
2. Rendeltetésszerű használat	2
3. A csomag tartalma	2
4. Kicsomagolás	2
5. A készülék leírása	2
6. Felhasznált figyelmeztető jelzések és szimbólumok	2
7. Biztonsági utasítások	3
8. Üzembe helyezés	6
9. Használat	6
9.1. Pattogatott kukorica készítése.	6
9.2. Pattogatott kukorica édesítése/sózása.	7
10. Túlmelegedés elleni védelem	7
11. Tisztítás	8
12. Tárolás	8
13. Hibaelhárítás	8
14. Ártalmatlanítás	8
15. Függelék	9
15.1. Műszaki adatok.	9
15.2. A Kompernass Handels GmbH garanciája	9
15.3. Szerviz.	10
15.4. Gyártja.	10

1. Bevezető

Gratulálunk új készüléke megvásárlásához!

Vásárlásával modern és kiváló minőségű termék mellett döntött. A használati útmutató a termék része. Fontos tudnivalókat tartalmaz a biztonságra, használatra és ártalmatlanításra vonatkozóan.

A termék használata előtt ismerkedjen meg valamennyi használati és biztonsági utasítással. A terméket csak a leírtak szerint és a megadott célokra használja. A termék harmadik személynek történő továbbadása esetén adja át a készülékhez tartozó valamennyi leírást is.

2. Rendeltetészerű használat

A készülék kizárólag pattogatott kukorica otthoni készítésre szolgál száraz pattogatni való kukoricából. Ne használja a készüléket kereskedelmi célokra.

A készüléket csak száraz helyiségekben üzemeltesse és soha ne használja a szabadban.

FIGYELMEZTETÉS!

Nem rendeltetészerű használatból eredő veszély!

A készülék rendeltetésellenes és/vagy rendeltetésétől eltérő használata veszélyes lehet.

- ▶ A készüléket csak rendeltetésének megfelelően szabad használni.
- ▶ Tartsa be a jelen használati útmutatóban leírt kezelési módot.

3. A csomag tartalma

A készüléket alapvetően az alábbi összetevőkkel szállítjuk:

- kukorica pattogató
- fedél
- mérőkanál
- használati útmutató

4. Kicsomagolás

- ♦ Vegye ki a dobozból a készülék valamennyi részét és a használati útmutatót.
- ♦ Távolítsa el a készülékről az összes csomagolóanyagot és az esetleges címkéket.

Tudnivaló:

- ▶ Ellenőrizze a csomag tartalmát, hogy hiánytalan-e és nincs-e rajta látható sérülés.
- ▶ Hiányos szállítás vagy a nem megfelelő csomagolásból eredő, illetve a szállítás során keletkezett károk esetén forduljon az ügyfélszolgálathoz (lásd a **15.3. Szerviz** fejezetet).

5. A készülék leírása

- 1 mérőkanál
- 2 fedél
- 3 motorblokk
- 4 be-, kikapcsoló
- 5 kilökő nyílás
- 6 pattogató kamra

6. Felhasznált figyelmeztető jelzések és szimbólumok

Ebben a használati útmutatóban, a csomagoláson és a készüléken, a következő figyelmeztető jelzéseket és szimbólumokat használjuk (ha alkalmazható):

	VESZÉLY! Az ezzel a szimbólummal és a „VESZÉLY” figyelmeztető szóval ellátott figyelmeztető utasítás olyan közvetlen veszélyes helyzetre figyelmeztet, amely halált vagy súlyos sérülést okoz, ha nem előzik meg.
	FIGYELMEZTETÉS! Az ezzel a szimbólummal és a „FIGYELMEZTETÉS” figyelmeztető szóval ellátott figyelmeztető utasítás olyan lehetséges veszélyes helyzetre figyelmeztet, amely halált vagy súlyos sérülést okozhat, ha nem előzik meg.
	VIGYÁZAT! Az ezzel a szimbólummal és a „VIGYÁZAT” figyelmeztető szóval ellátott figyelmeztető utasítás olyan lehetséges veszélyes helyzetre figyelmeztet, amely csekély vagy enyhe sérülést okozhat, ha nem előzik meg.

	FIGYELEM! Az ezzel a szimbólummal és a „FIGYELEM” figyelmeztető szóval ellátott figyelmeztető utasítás olyan lehetséges helyzetre figyelmeztet, amely anyagi károkat okozhat, ha nem előzik meg.
	Tudnivaló: Tudnivaló jelöli a kiegészítő információkat, amelyek megkönnyítik a készülék használatát.
	Váltóáram/-feszültség
	A készülék csak belső helyiségekben használható.
	Ne merítse vízbe!
	Mosogatógépben is tisztítható.
	A készülék élelmiszerekkel érintkező részei élelmiszerbiztosak.

	Ez a termék megfelel a vonatkozó európai és nemzeti irányelvek követelményeinek.
	Ne dobjon elektromos készülékeket a háztartási hulladékba!
	Ártalmatlanítsa a csomagolóanyagot környezetbarát módon.
	A csomagolás újrahasznosított anyagból készült. A hulladékok szétválogatásánál vegye figyelembe a csomagolóanyagokon lévő jelölést: Ezek rövidítésekkel (a) és számjegyekkel (b) vannak megjelölve, amelyek jelentése a következő: 1–7: műanyagok, 20–22: papír és karton, 80–98: kompozit anyagok.
	Ez a termék megfelel a Szerb Köztársaság nemzeti irányelveiben rögzített követelményeknek.

7. Biztonsági utasítások

FIGYELMEZTETÉS! ÁRAMÜTÉS VESZÉLYE!

- A készülék üzembehelyezése előtt ellenőrizze, hogy a hálózati feszültség megegyezik az adat-/teljesítménytáblán megadott hálózati feszültséggel.
- Úgy vezesse a hálózati kábelt, hogy az ne szorulhasson be vagy más módon se sérülhessen meg.
- A készüléket csak száraz helyiségekben és soha ne a szabadban használja.
-  Soha ne merítse a készüléket, a hálózati kábelt vagy a hálózati csatlakozódugót vízbe vagy más folyadékba! Ellenkező esetben áramütés veszélye áll fenn!
- Használat után, tisztítás vagy a készülék áthelyezése esetén mindig húzza ki a hálózati csatlakozódugót a csatlakozóaljzatból.

- Ha a készülék leesett vagy megsérült, nem szabad tovább használni. Ellenőriztesse a készüléket képzett szakemberrel és szükség esetén javíttassa meg.
- A veszélyek elkerülése érdekében a sérült csatlakozóvezetékét a gyártónak, a gyártó vevőszolgálatának vagy hasonló szakképzett személynek kell kicserélnie
- Soha ne nyissa ki a készülékházat. Ez nem biztonságos és a garancia is érvényét veszti.
- Ne tegye ki a készüléket esőnek és soha ne használja nedves vagy vizes környezetben.
- Ügyeljen arra, hogy a csatlakozóvezeték működés közben soha ne legyen vizes vagy nedves.

⚠ FIGYELMEZTETÉS! SÉRÜLÉSVESZÉLY!

- A készüléket csak a jelen használati útmutatóban leírt célokra használja. A készülék nem megfelelő használata esetén sérülésveszély áll fenn.
- A készüléket 8 éves kor feletti gyermekek és csökkent fizikai, érzékszervi vagy mentális képességű, illetve tapasztalattal és/vagy tudással nem rendelkező személyek csak felügyelet mellett használhatják, vagy ha felvilágosították őket a készülék biztonságos használatáról és megértették az ebből eredő veszélyeket.
- Tisztítást és a felhasználói karbantartást 8 évesnél fiatalabb vagy felügyelet nélküli gyermekek nem végezhetnek.
- Ne engedjen 8 évesnél fiatalabb gyerekeket a készülék és a csatlakozóvezeték közelébe.
- Gyermekek nem játszhatnak a készülékkel.
- Gondoskodjon arról, hogy a készülék stabilan álljon.
- Úgy helyezze el a hálózati kábelt, hogy arra senki ne léphessen rá és senki ne botolhasson meg benne.

- A készüléket lehetőleg egy hálózati aljzat közelében állítsa fel. Gondoskodjon arról, hogy a hálózati csatlakozódugó veszély esetén gyorsan elérhető legyen és a hálózati vezetékben ne lehessen megbotlani.
- A készítési folyamat során forró gőz szabadul fel, különösen akkor, ha kinyitja a fedelet. Tartson biztonságos távolságot a gőztől.



Figyelem! Forró felület!

- A készülék részei működés közben felforrósodnak. Égési sérülés veszélye!
- Tisztítás és tartozékcseré előtt hagyja lehűlni a készüléket.
- A friss pattogatott kukorica forró! Mindig tegyen megfelelő méretű tálat a kilőkő nyílás alá és fogyasztás előtt hagyja kihűlni a pattogatott kukoricát.
- Soha ne hagyja a készüléket működés közben felügyelet nélkül.
- Ne használja a készüléket forró felületek vagy gyúlékony anyagok közelében.
- Soha ne helyezze a készüléket gyúlékony tárgyak közelébe vagy alá, különösen ne függönyök vagy fali szekrények alá.

⚠ FIGYELEM! ANYAGI KÁR!

- A készülék üzemeltetéséhez ne használjon külső időkapcsolót vagy külön távműködtető rendszert.
- Ne dugjon semmit a készülékházon lévő szellőzőnyílásokba és ne takarja le azokat.
- Ügyeljen arra, hogy ne kerüljön folyadék a készülékházon lévő szellőzőnyílásokba.
- Soha ne hagyja a készüléket működés közben felügyelet nélkül.
- Minden pattogatás után hagyja hűlni a készüléket 15 – 20 percre, mielőtt ismét üzembe helyezi.

- Ne tegyen a pattogató kamrába más hozzávalót, mint pl. cukrot, sót, olajat, vaját, vagy hasonlókat, ezek kárt tehetnek a készülékben. Ezeket a hozzávalókat csak az elkészítés után, a készüléken kívül tegye rá a kész pattogatott kukoricára.
- Soha ne működtesse a készüléket, ha nincs a pattogató kamrában pattogatni való kukorica.
- Csak a gyártó által ajánlott tartozékokat használjon.
- Ne használjon erős hatású, vegyi vagy súroló hatású tisztítószeret! Ezek helyrehozhatatlan kárt tehetnek a készülék felületében.

i Tudnivaló:

- A felhasználó részéről nincs szükség közbeavatkozásra a termék 50 és 60 Hz közötti beállításához. A termék 50 és 60 Hz-en egyaránt működik.

8. Üzembe helyezés

⚠ FIGYELMEZTETÉS! SÉRÜLÉSVESZÉLY!

- ▶ Soha ne helyezze a készüléket gyúlékony tárgyak közelébe vagy alá, különösen ne függönyök vagy fali szekrények alá.
- ◆ Az első használat előtt tisztítsa meg a készüléket a **11. Tisztítás** fejezetben leírtak szerint.
- ◆ Állítsa a készüléket sima, hőálló és csúszásmentes felületre.
- ◆ Győződjön meg arról, hogy a be-, kikapcsoló **4** „O” állásban van. Ezután csatlakoztassa a hálózati csatlakozódugót egy csatlakozóaljzatba.

A készülék használatra kész.

9. Használat

9.1. Pattogatott kukorica készítése

⚠ FIGYELMEZTETÉS! SÉRÜLÉSVESZÉLY!

- ▶ A készülék részei, különösen a fedél **2**, valamint a behelyezett mérőkanál **1**, a működés közben nagyon felforrósodnak.
Égési sérülés veszélye!

❗ FIGYELEM! ANYAGI KÁR!

- ▶ Ne tegyen a pattogató kamrába **6** más hozzávalót, mint pl. cukrot, sót, olajat, vaját, vagy hasonlókat, ezek kárt tehetnek a készülékben. Ezeket a hozzávalókat csak az elkészítés után, a készüléken kívül tegye rá a kész pattogatott kukoricára.
- ▶ Soha ne működtesse a készüléket, ha nincs a pattogató kamrában **6** pattogatni való kukorica.
- ▶ Minden pattogatás után hagyja hűlni a készüléket 15 - 20 perccig, mielőtt ismét üzembe helyezi.

i Tudnivaló:

- ▶ Nem minden kukorica alkalmas pattogatott kukorica készítéshez. Csak erre alkalmas pattogatni való kukoricát használjon.
- ◆ Adott esetben vegye le a fedelet **2** mérőkanállal **1** együtt a készülékről.
- ◆ Töltsön legfeljebb 60 g (= 1 teljesen megtöltött mérőkanál **1**) kukoricát a pattogató kamrába **6**.
- ◆ Helyezze fel a fedelet **2**. Ügyeljen arra, hogy a fedélen **2** lévő domborulat a készülék szélén lévő vágatban legyen.
- ◆ Helyezze a mérőkanalat **1** a fedél **2** felső nyílásába. A mérőkanalon **1** lévő két kis fülnek a fedél **2** keskeny vágataiban kell lenni:

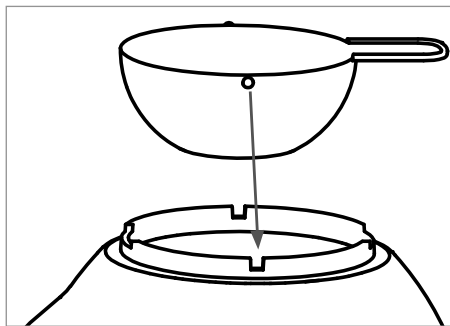

i Tudnivaló:

- ▶ Ha vaját szeretne olvasztani a készülékkel, akkor kövesse a **9.2. Pattogatott kukorica édesítése/sózása** fejezetben leírtakat.
- ◆ Helyezzen egy hőálló tálat a kilökö nyílás **5** alá. Ügyeljen arra, hogy a tál elég magas és széles legyen, hogy a kész pattogatott kukorica mind bele tudjon potyogni.
- ◆ Állítsa a be-, kikapcsolót **4** „1” állásba. A készülék elkezd pattogatott kukoricát készíteni. Kis idő múlva a készülék kifújja a kész pattogatott kukoricát a kilökö nyíláson **5** keresztül.
- ◆ Amint az összes kukoricamag kipattogott, állítsa a be-, kikapcsolót **4** „0” állásba.
- ◆ Hagyja hűlni a készüléket 15 – 20 percig, mielőtt ismét üzembe helyezi vagy megtisztítja.

9.2. Pattogatott kukorica édesítése/sózása

i FIGYELEM! ANYAGI KÁR!

- ▶ Ne tegyen a pattogató kamrába **6** más hozzávalót, mint pl. cukrot, sót, olajat, vaját, vagy hasonlókat, ezek kárt tehetnek a készülékben. Ezeket a hozzávalókat csak az elkészítés után, a készüléken kívül tegye rá a kész pattogatott kukoricára.
- ▶ Ügyeljen arra, hogy soha ne kerüljön vaj a pattogató kamrába **6**!

A készülékkel vaj olvasztható, amit utólag kell a kész pattogatott kukoricához adni. Ez szobahőmérsékletű vajjal működik a legjobban. A vaj biztosítja, hogy a cukor, ill. a só a pattogatott kukoricára tapadjon.

- ◆ Tegyen a mérőkanálba **1** legfeljebb 2 dgk vaját, mielőtt bekapcsolja a készüléket. A vaj megolvad a pattogatott kukorica készítése közben.

i Tudnivaló:

- ▶ Ha a vaj nem olvadt el teljesen, akkor vegye le a mérőkanalat **1** a fedélről **2** és óvatosan keverje meg benne a vaját.
- ◆ Folyassa a megolvasztott vaját a tálban lévő kész pattogatott kukoricára és keverje össze.
- ◆ Ízlés szerint adjon hozzá sót vagy cukrot és még egyszer keverje meg a pattogatott kukoricát.

10. Túlmelegedés elleni védelem

A készülék túlmelegedés elleni védelemmel van ellátva. Ha a készülék túlságosan felforrósodik, akkor automatikusan kikapcsol. Amint eléggé lehűlt, magától ismét bekapcsol. A készülék nem szándékos ismételt bekapcsolásának megakadályozása céljából, túlmelegedés esetén kikapcsolja ki a készüléket. Hagyja hűlni a készüléket 15 – 20 percig, mielőtt ismét üzembe helyezi.

11. Tisztítás

FIGYELMEZTETÉS! ÁRAMÜTÉS VESZÉLYE!

- ▶ A készülék tisztítása előtt mindig húzza ki a hálózati csatlakozódugót az aljzatból.



 Soha ne merítse a készüléket, a hálózati kábelt vagy a hálózati csatlakozódugót vízbe vagy más folyadékba! Ellenkező esetben áramütés veszélye áll fenn!

FIGYELMEZTETÉS! SÉRÜLÉSVESZÉLY!



- ▶ Tisztítás előtt teljesen hagyja lehűlni a készüléket.

FIGYELEM! ANYAGI KÁR!

- ▶ Ne használjon erős hatású, vegyi vagy súroló hatású tisztítószeret! Ezek helyrehozhatatlan kárt tehetnek a készülék felületében.

- ♦ A pattogató kamrát száraz törlőkendővel törölje ki. Szükség esetén enyhén nedvesítse be a törlőkendőt.
- ♦ A motorblokkot  nedves törlőkendővel tisztítsa meg. Szükség esetén tegyen enyhe hatású mosogatószeret a törlőkendőre. Ezután törölje át a készüléket csak vízzel benedvesített törlőkendővel az esetleges mosogatószer-maradványok eltávolításához.
- ♦ A fedelet  és a mérőkanalat  enyhén mosogatószeres, meleg vízben tisztítsa meg. Végül öblítse le a részeket tiszta vízzel.

Tudnivaló:

 A fedél  és a mérőkanál  mosogatógépben is tisztítható. Az alkatrészeket lehetőleg a mosogatógép felső kosarába helyezze és ügyeljen arra, hogy ne szoruljanak be. Ellenkező esetben deformálódhatnak!

- ♦ Alaposan szárítsa meg minden alkatrészt, mielőtt ismét használja vagy elteszi.

12. Tárolás

- ♦ Tisztítsa meg a készüléket a **11. Tisztítás** fejezetben leírtak szerint.
- ♦ A megtisztított készüléket tiszta, pormentes és száraz helyen tárolja.

13. Hibaelhárítás

A készülék nem működik.

» **A készülék nincs a hálózati csatlakozóaljzatra csatlakoztatva.**

- ▶ Csatlakoztassa a készüléket egy hálózati csatlakozóaljzatra.

» **A készülék hibás.**

- ▶ Forduljon a szervizhez.

Működés közben a készülék kikapcsol.

» **Bekapcsolt a túlmelegedés elleni védelem.**

- ▶ Kapcsolja ki a készüléket és hagyja hűlni 15 - 20 percig.

Ha a hibát nem lehet elhárítani a fenti hibaelhárító tippekkel, vagy ha ezektől eltérő zavarokat észlel, akkor forduljon szervizünkhöz.

14. Ártalmatlanítás

 Az áthúzott kerekesebb szeméttároló szimbóluma azt jelenti, hogy a készülék életciklusa végén nem szabad a szokásos háztartási hulladékkal ártalmatlanítani. A készüléket erre a célra kijelölt gyűjtőhelyen, újrahasznosító központokban vagy hulladékkezelő üzemben kell leadni.

Visszaadás előtt kérjük törölje minden személyes adatát a készülékről.

A készülék visszaadása előtt kérjük, távolítsa el a hulladékká vált készülékben lévő elemeket vagy akkumulátorokat (amennyiben nem beépítettek), valamint a roncsolás nélkül eltávolítható lámpákat, és ártalmatlanítsa azokat külön.

A csomagolás környezetbarát anyagokból készült, amit a helyi hulladékhasznosítónál adhat le ártalmatlanításra.

Ártalmatlanítsa a csomagolást környezetbarát módon.

15. Függelék

15.1. Műszaki adatok

Hálózati feszültség	220 – 240 V ~, 50/60 Hz
Névleges teljesítmény	1200 W
Teljesítményfelvétel kikapcsolt üzemmódban	0,0 W

15.2. A Kompernass Handels GmbH garanciája

Tisztelt Vásárlónk!

A készülékre a vásárlás napjától számított 3 év garanciát vállalunk. A termék meghibásodása esetén. Önt jogszabályban foglalt jogok illetik meg az eladóval szemben. Az alábbi garanciánk nem korlátozza vagy szünteti meg a jogszabályban biztosított jogokat.

Garanciális feltételek

A garanciális időszak a vásárlás napján kezdődik. Gondosan őrizze meg a nyugtát. Ez a vásárlás igazolásához szükséges.

Ha a termékvásárlás napjától számított három éven belül anyag- vagy gyártási hibát észlel, akkor a terméket saját belátásunk szerint ingyen megjavítjuk, kicseréljük vagy visszafizetjük az árát. A garancia feltétele a hibás készülék és a vásárlást igazoló bizonylat (pénztári blokk) három éves garanciaidőn belüli bemutatása, valamint a hiba lényegének és megjelenése idejének rövidleírása.

Ha garanciánk fedezetet nyújt a hibára, akkor javított vagy egy új terméket kap vissza. A termék javítása vagy cseréje esetén a garancia nem kezdődik előlről.

Garanciális idő és a jogszabályban foglalt szavatossági igények

A garancia ideje nem hosszabbodik meg a jótállással. Ez a cserélt és javított alkatrészekre is vonatkozik. Az esetlegesen már a vásárláskor is fennálló sérüléseket és hiányosságokat a kicsomagolás után azonnal jelezni kell. A garanciai lejárta után esedékes javítások díjkötelesek.

A garancia köre

A készüléket szigorú minőségi előírások szerint gyártottuk és kiszállítás előtt lelkiismeretesen ellenőriztük.

A garancia anyag- vagy gyártási hibákra vonatkozik. A garancia nem terjed ki a termék normális elhasználódásnak kitett és ezért kopó alkatrészeknek tekinthető alkatrészeire vagy a törékeny alkatrészek – mint például kapcsolók, akkumulátorok vagy üvegből készült alkatrészek – sérüléseire.

A garancia megszűnik akkor, ha a termék megsérül, nem megfelelően használják vagy nem tartják karban. A termék megfelelő használata érdekében a használati útmutatóban foglalt összes utasítást pontosan be kell tartani. Feltétlenül kerülni kell minden olyan felhasználási és kezelési módot, amit a használati útmutató nem javasol, vagy amelyek elkerülésére kifejezetten figyelmeztet.

A termék csak magánhasználatra és nem ipari használatra készült. A garancia érvényét veszti visszaélésszerű vagy szakszerűtlen kezelés, erőszak alkalmazása vagy olyan beavatkozások esetén, amelyeket általunk nem engedélyezett szervizben végeztek el.

A garancia érvényesítése

Ügyének gyors feldolgozása érdekében kövesse a következő utasításokat:

- Kérjük, hogy minden kapcsolatfelvétel-nél tartsa készenlétben a vásárlást igazoló pénztári blokkot és a cikkszámot (IAN) 494712_2504.
- A cikkszám a termék adattábláján, a termékre gravírozva, a használati útmutató címlapján (balra lent) vagy a termék hátoldalán vagy alján lévő címkén található.
- Működési hiba vagy más hiba észlelése esetén vegye fel a kapcsolatot az alábbi szerviz-részleggel **telefonon** vagy **e-mailben**.
- Küldje el díjmentesen a megadott szerviz címére a hibásnak talált terméket és a vásárlást igazoló bizonylatot (pénztári blokk), illetve röviden írja le azt is, hogy hol és mikor jelentkezett a hiba.



Más használati útmutatókhoz, termékbeutató videókhöz és a telepítési szoftverekhez hasonlóan ezt is letöltheti a www.lidl-service.com oldalról.

Ezzel a QR-kóddal közvetlenül a Lidl ügyfélszolgálati oldalra kerülnek (www.lidl-service.com) és a cikkszám megadásával (IAN) 494712_2504 megnyithatja a használati útmutatót.

15.3. Szerviz

(HU) Szerviz Magyarország

Tel.: 06800 21225

E-Mail: kompernass@lidl.hu

IAN 494712_2504

15.4. Gyártja

Ügyeljen arra, hogy az alábbi cím nem a szerviz címe. Először forduljon a megjelölt szervizhez.

KOMPERNASS HANDELS GMBH

BURGSTRASSE 21

44867 BOCHUM

NÉMETORSZÁG

www.kompernass.com

Kazalo vsebine

1. Uvod	12
2. Namenska uporaba	12
3. Vsebina kompleta	12
4. Jemanje iz embalaže	12
5. Opis naprave	12
6. Varnostna opozorila in simboli v teh navodilih	12
7. Varnostna navodila	13
8. Začetek uporabe	16
9. Uporaba	16
9.1. Priprava pokovke	16
9.2. Slajenje/soljenje pokovke	16
10. Zaščita pred pregrevanjem	17
11. Čiščenje	17
12. Shranjevanje	17
13. Odpravljanje napak	17
14. Odstranjevanje med odpadke	18
15. Priloga	18
15.1. Tehnični podatki	18
15.2. Proizvajalec	18
15.3. Pooblaščen serviser	18
15.4. Garancijski list	18

1. Uvod

Iskrene čestitke ob nakupu vaše nove naprave!
Odločili ste se za sodoben in kakovosten izdelek. Navodila za uporabo so sestavni del izdelka. Vsebujejo pomembna navodila za varnost, uporabo in odstranitev naprave med odpadke. Preden začnete izdelek uporabljati, se seznanite z vsemi navodili za uporabo in varnost. Izdelek uporabljajte samo na opisani način in le za navedena področja uporabe. Ob predaji izdelka drugim priložite vso dokumentacijo.

2. Namenska uporaba

Ta naprava je predvidena izključno za izdelavo pokovke iz posušene koruze za pokovko v zasebnih gospodinjstvih. Naprave ne uporabljajte komercialno.

Napravo uporabljajte samo v suhih zaprtih prostorih in nikoli na prostem.

OPOZORILO!

Nevarnost zaradi nenamenske uporabe!

Pri nenamenski in/ali drugačni uporabi je lahko uporaba naprave povezana z nevarnostmi.

- ▶ Napravo uporabljajte izključno namensko.
- ▶ Z napravo ravnajte tako, kot je opisano v teh navodilih za uporabo.

3. Vsebina kompleta

Naprava ima standardno priložene naslednje dele:

- Aparat za pripravo pokovke
- Pokrov
- Merilna žlica
- Navodila za uporabo

4. Jemanje iz embalaže

- ◆ Iz škatle vzemite vse dele naprave in navodila za uporabo.
- ◆ Z naprave odstranite vse embalažne materiale in morebitne nalepke.

Opomba:



- ▶ Preverite, ali komplet vsebuje vse sestavne dele in ali ti nimajo vidnih poškodb.
- ▶ V primeru nepopolne dobave ali poškodb zaradi pomanjkljive embalaže ali prevoza se obrnite na telefonsko servisno službo (glejte poglavje **15.3. Pooblašeni serviser**).







5. Opis naprave







- 1 Merilna žlica
- 2 Pokrov
- 3 Blok motorja
- 4 Stikalo za vklop/izklop
- 5 Izhodna odprtina
- 6 Komora za pokovko

6. Varnostna opozorila in simboli v teh navodilih

V teh navodilih za uporabo, na embalaži in napravi se (lahko) uporabljajo naslednje vrste varnostnih opozoril in simbolov:

	NEVARNOST! Varnostno opozorilo s tem simbolom in opozorilno besedo »NEVARNOST« označuje neposredno grozečo nevarno situacijo, ki ima za posledico smrt ali hudo telesno poškodbo, če se ne prepreči.
	OPOZORILO! Varnostno opozorilo s tem simbolom in opozorilno besedo »OPOZORILO« označuje možno nevarno situacijo, ki bi lahko imela za posledico smrt ali hudo telesno poškodbo, če se ne prepreči.
	PREVIDNO! Varnostno opozorilo s tem simbolom in opozorilno besedo »PREVIDNO« označuje možno nevarno situacijo, ki bi lahko imela za posledico lažjo ali zmerno telesno poškodbo, če se ne prepreči.

	POZOR! Varnostno opozorilo s tem simbolom in opozorilno besedo »POZOR« označuje možno situacijo, ki bi lahko imela za posledico materialno škodo, če se ne prepreči.
	Opomba: označuje dodatne informacije, ki vam olajšajo delo z napravo.
	Izmenični tok/napetost
	Napravo uporabljajte samo v zaprtih prostorih.
	Ne potaplajte v vodo!
	Naprava je primerna za čiščenje v pomivalnem stroju.
	Vsi deli te naprave, ki pridejo v stik z živilo, so primerni za živila.

	Ta izdelek izpolnjuje zahteve veljavnih evropskih in državnih predpisov.
	Električnih naprav ne odvrzite med gospodinjske odpadke!
 	Embalazo odstranite na okolju prijazen način.
 	Embalaza iz materialov, ki jih je mogoče reciklirati. Pri ločevanju odpadkov upoštevajte oznake na embalaži: Označene so s kraticami (a) in številkami (b) z naslednjim pomenom: 1–7: umetne snovi, 20–22: papir in karton, 80–98: sestavljeni materiali.
	Ta izdelek izpolnjuje zahteve veljavnih evropskih in državnih predpisov Republike Srbije.

7. Varnostna navodila

OPOZORILO! NEVARNOST ELEKTRIČNEGA UDARA!

- Pred začetkom uporabe naprave preverite, ali se napetost električnega omrežja ujema z napetostjo električnega omrežja, ki je navedena na tipski tablici/tablici s tehničnimi podatki.
- Električni kabel napeljite tako, da ni stisnjen in se ne more poškodovati na kak drug način.
- Napravo uporabljajte samo v suhih zaprtih prostorih in ne na prostem.
-  Naprave, električnega kabla ali električnega vtiča nikoli ne potopite v vodo ali druge tekočine! Sicer obstaja smrtna nevarnost zaradi električnega udara!
- Po uporabi, pred čiščenjem ali premikanjem naprave vedno potegnite električni vtič iz vtičnice.
- Če naprava pade na tla ali je poškodovana, je ne smete več uporabljati. Napravo naj preverijo usposobljeni strokovnjaki in jo po potrebi popravijo.

- Če je električni priključni kabel naprave poškodovan, ga mora zamenjati proizvajalec, njegova servisna služba ali podobno usposobljena oseba, da ne pride do nevarnosti.
- Ohišja naprave nikoli ne odpirajte. Takrat varnost ni zagotovljena in garancija preneha veljati.
- Naprave ne izpostavljajte dežju in je nikoli ne uporabljajte v vlažnem ali mokrem okolju.
- Pazite, da se priključni kabel med delovanjem nikoli ne ovlaži ali omoči.

⚠ OPOZORILO! NEVARNOST TELESNIH POŠKODB!

- Naprave nikoli ne uporabljajte drugače, kot je opisano v teh navodilih. Pri napačni uporabi naprave obstaja nevarnost telesnih poškodb.
- Otroci od 8 let starosti naprej in osebe z zmanjšanimi fizičnimi, zaznavnimi ali duševnimi sposobnostmi ali s pomanjkljivimi izkušnjami ter znanjem smejo to napravo uporabljati le, če jih pri tem nekdo nadzoruje ali jih je poučil o varni uporabi naprave in so razumeli nevarnosti, ki izhajajo iz uporabe naprave.
- Otroci naprave ne smejo čistiti ali na njej izvajati uporabniškega vzdrževanja, razen če so starejši od 8 let in pod nadzorom.
- Otrokom, ki so mlajši od 8 let, ne dovolite v bližino naprave in priključnega kabla.
- Otroci se z napravo ne smejo igrati.
- Poskrbite za stabilno postavitve naprave.
- Električni kabel položite tako, da nihče ne more stopiti nanj ali se spotakniti čezenj.
- Napravo po možnosti postavite v bližino električne vtičnice. Poskrbite, da bo električni vtič ob nevarnosti hitro dosegljiv in da se ob električni kabel ne bo mogoče spotakniti.
- Med postopkom priprave se sprošča vroča para, še posebej, če odprete pokrov. Bodite varno oddaljeni od vroče pare.



Pozor! Vroča površina!

- Deli naprave se med uporabo močno segrejejo. Nevarnost opeklin!
- Pred čiščenjem ali zamenjavo pribora počakajte, da se naprava ohladi.
- Sveža pokovka je vroča! Pod izhodno odprtino vedno postavite dovolj veliko skledo, pred uživanjem pokovke pa počakajte, da se dovolj ohladi.
- Naprave med delovanjem nikoli ne pustite brez nadzora.
- Naprave ne uporabljajte v bližini vročih površin ali gorljivih materialov.
- Naprave nikoli ne postavljajte v bližino ali pod gorljive predmete, še posebej ne pod zavese ali viseče omarice.

❗ **POZOR! MATERIALNA ŠKODA!**

- Naprave ne uporabljajte z zunanjo stikalno uro ali ločenim sistemom za daljinsko upravljanje.
- V prezračevalne reže naprave ne vtikajte ničesar in jih ne prekrivajte.
- Pazite, da v prezračevalne reže naprave ne vdre nobena tekočina.
- Naprave med delovanjem nikoli ne pustite brez nadzora.
- Po vsaki uporabi napravo pustite 15–20 minut, da se ohladi, preden jo znova začnete uporabljati.
- V komoro za pokovko ne dajajte sestavin, kot so sladkor, sol, olje, maslo itd., saj lahko napravo s tem poškodujete. Take dodatke dodajajte šele po pripravi in zunaj naprave na pripravljeno pokovko.
- Naprave nikoli ne uporabljajte brez koruze v komori za pokovko.
- Uporabljajte samo pribor, ki ga priporoča proizvajalec.
- Ne uporabljajte agresivnih, kemičnih ali abrazivnih čistil! Ta lahko nepopravljivo poškodujejo površino.

❗ **Opomba:**

- Uporabniku izdelka ni treba preklapljati med 50 in 60 Hz. Izdelek se sam prilagodi na 50 ali 60 Hz.

8. Začetek uporabe

⚠ OPOZORILO! NEVARNOST TELESNIH POŠKODB!

- ▶ Naprave nikoli ne postavljajte v bližino ali pod gorljive predmete, še posebej ne pod zavese ali viseče omarice.
- ♦ Napravo pred prvo uporabo očistite, kot je opisano v poglavju 11. **Čiščenje**.
- ♦ Napravo postavite na ravno, proti vročini odporno in nedrsečo podlago.
- ♦ Prepričajte se, da je stikalo za vklop/izklop **4** v položaju »O«.
Po tem električni vtič vtaknite v električno vtičnico.

Naprava je pripravljena za uporabo.

9. Uporaba

9.1. Priprava pokovke

⚠ OPOZORILO! NEVARNOST TELESNIH POŠKODB!

- ▶ Deli naprave, zlasti pokrov **2** in vstavljeni merilna žlica **1**, se med uporabo močno segrejejo. **Nevarnost opeklin!**

⚠ POZOR! MATERIALNA ŠKODA!

- ▶ V komoro za pokovko **6** ne dajajte sestavin, kot so sladkor, sol, olje, maslo itd., saj lahko napravo s tem poškodujete. Take dodatke dodajajte šele po pripravi in zunaj naprave na pripravljeno pokovko.
- ▶ Naprave nikoli ne uporabljajte brez koruze v komori za pokovko **6**.
- ▶ Po vsaki uporabi napravo pustite 15–20 minut, da se ohladi, preden jo znova začnete uporabljati.

i Opomba:

- ▶ Za pripravo pokovke ni primerna vsaka koruza. Uporabljajte samo koruzo za pokovko.
- ♦ Z naprave po potrebi odstranite pokrov **2** skupaj z merilno žlico **1**.
- ♦ V komoro za pokovko **6** napolnite največ 60 g (= 1 do roba napolnjena merilna žlica **1**) koruze.

- ♦ Namestite pokrov **2**. Pri tem pazite na to, da je izbočeni del pokrova **2** nad vdolbino na robu naprave.
- ♦ Merilno žlico **1** vstavite v zgornjo odprtino pokrova **2**. Nastavka na merilni žlici **1** morata ležati v manjših vdolbinah v pokrovu **2**:

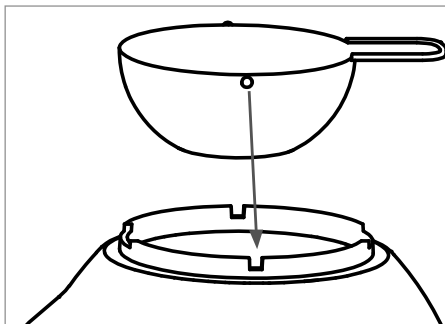

i Opomba:

- ▶ Za taljenje masla z napravo upoštevajte navodila v poglavju 9.2. **Slajenje/soljenje pokovke**.
- ♦ Pod izhodno odprtino **5** postavite posodo, odporno proti vročini. Pazite, da je posoda dovolj visoka in široka, da bo lahko prestregla vso pripravljeno pokovko.
- ♦ Stikalo za vklop/izklop **4** preklpite v položaj »I«. Naprava začne pripravljati pokovko. Čez kratek čas se končana pokovka skozi izhodno odprtino **5** odpihne iz naprave.
- ♦ Ko so vsa zrna pokovke pripravljena, preklpite stikalo za vklop/izklop **4** v položaj »O«.
- ♦ Napravo pustite 15–20 minut, da se ohladi, preden jo znova začnete uporabljati ali jo očistite.

9.2. Slajenje/soljenje pokovke

⚠ POZOR! MATERIALNA ŠKODA!

- ▶ V komoro za pokovko **6** ne dajajte sestavin, kot so sladkor, sol, olje, maslo itd., saj lahko napravo s tem poškodujete. Take dodatke dodajajte šele po pripravi in zunaj naprave na pripravljeno pokovko.
- ▶ Pazite, da v komoro za pokovko **6** nikoli ne teče maslo!

Z napravo lahko stalite maslo, ki ga nato dodate pripravljene pokovki. Najbolje je, da uporabite maslo na **sobni temperaturi**. Maslo zagotovi, da se sladkor oz. sol sprimeta s pokovko.

- ◆ Pred vklopom naprave dajte največ 20 g masla na sobni temperaturi v merilno žlico ❶. Maslo se stali med pripravo pokovke.

❶ **Opomba:**

- ▶ Če maslo ni povsem staljeno, vzemite merilno žlico ❶ s pokrova ❷ in nato previdno premešajte maslo.
- ◆ Staljeno maslo polijte po pripravljene pokovki v skledi, nato jo premešajte.
- ◆ Dodajte sol ali sladkor po okusu in še enkrat premešajte pokovko.

10. Zaščita pred pregrevanjem

Naprava ima zaščito pred pregrevanjem. Če se naprava preveč segreje, se samodejno izklopi. Ko je dovolj ohlajena, se samodejno znova vklopi.

Neželeni vnovični vklop naprave preprečite tako, da pregreto napravo izklopite. Napravo pustite 15–20 minut, da se ohladi, preden jo znova začnete uporabljati.

11. Čiščenje

⚠ **OPOZORILO! NEVARNOST ELEKTRIČNEGA UDARA!**

- ▶ Pred čiščenjem naprave vedno potegnite električni vtič iz vtičnice.

⚡ Naprave, električnega kabla ali električnega vtiča nikoli ne potopite v vodo ali druge tekočine! Sicer obstaja smrtna nevarnost zaradi električnega udara!

⚠ **OPOZORILO! NEVARNOST TELESNIH POŠKODB!**

- ▶ Pred čiščenjem naj se naprava povsem ohladi.

❗ **POZOR! MATERIALNA ŠKODA!**

- ▶ Ne uporabljajte agresivnih, kemičnih ali abrazivnih čistil! Ta lahko nepopravljivo poškodujejo površino.

- ◆ Komoro za pokovko obrišite s suho krpo. Krpo po potrebi malo navlažite.
- ◆ Blok motorja ❸ očistite z vlažno krpo. Po potrebi dajte na krpo blago sredstvo za pomivanje. Potem vse obrišite še s krpo, navlaženo samo z vodo, da odstranite morebitne ostanke sredstva za pomivanje.
- ◆ Pokrov ❷ in merilno žlico ❶ očistite v topli vodi z blagim sredstvom za pomivanje. Dele na koncu splaknite s čisto vodo.

❶ **Opomba:**



Pokrov ❷ in merilna žlica ❶ sta primerna za čiščenje v pomivalnem stroju.

Po možnosti ju odložite v zgornjo košaro pomivalnega stroja in pazite, da se ne zatakmeta. Sicer se lahko deformirata!

- ◆ Vse dele temeljito osušite, preden jih znova uporabite ali shranite.

12. Shranjevanje

- ◆ Napravo očistite, kot je opisano v poglavju 11. **Čiščenje**.
- ◆ Napravo hranite na čistem in suhem mestu brez prahu.

13. Odpravljanje napak

Naprava ne deluje.

- » **Naprava ni priključena na omrežno vtičnico.**
 - ▶ Napravo priključite v električno vtičnico.
- » **Naprava je poškodovana.**
 - ▶ Obrnite se na servis.

Naprava se med delovanjem izklopi.

» **Sprožena je zaščita pred pregrevanjem.**

- ▶ Napravo izklopite in počakajte 15–20 minut, da se ohladi.

Če motenj ni mogoče odpraviti z navedenimi ukrepi ali če opazite druge vrste motenj, se obrnite na naš servis.

14. Odstranjanje med odpadke



Prečrtan simbol smetnjaka pomeni, da se ta naprava po koncu življenjske dobe ne sme odlagati med gospodinj-ske odpadke. Napravo je treba odložiti na določenih zbirnih mestih, v centrih za reciklir-anje ali pri podjetjih za odstranjanje odpadkov.

Pred vračilom naprave izbršite vse osebne podatke.

Pred vračilom odstranite baterije ali akumulatorje, ki niso vgrajeni v staro napravo, ter svetilke, ki jih je mogoče odstraniti brez poškodb, in jih oddajte v ločeno zbiranje.

Embalaza je iz okolju prijaznih materialov in jo lahko oddate na lokalnih zbirališčih reciklažnih odpadkov.

Embalazo zavrzite na okolju prijazen način.

15. Priloga

15.1. Tehnični podatki

Omrežna napetost	220-240 V~, 50/60 Hz
Nazivna moč	1200 W
Vhodna moč v stanju izklopa	0,0 W

15.2. Proizvajalec

KOMPERNASS HANDELS GMBH

BURGSTRASSE 21

44867 BOCHUM

NEMČIJA

www.kompernass.com

15.3. Pooblaščen serviser

SI Servis Slovenija

Tel.: 080 080 917

E-Mail: kompernass@lidl.si

IAN 494712_2504

15.4. Garancijski list

1. S tem garancijskim listom KOMPERNASS HANDELS GMBH jamčimo, da bo izdelek v garancijskem roku ob normalni in pravilni uporabi brezhibno deloval in se zavezujemo, da bomo ob izpolnjenih spodaj navedenih pogojih odpravili morebitne pomanjkljivosti in okvare zaradi napak v materialu ali izdelavi oziroma po svoji presoji izdelek zamenjali ali vrnili kupnino.
2. Garancija je veljavna na ozemlju Republike Slovenije.
3. Garancijski rok za proizvod je 3 leta od datuma izročitve blaga. Datum izročitve blaga je razviden iz računa.
4. Če izdelek ne izpolnjuje specifikacij ali nima lastnosti, navedenih v garancijskem listu ali oglaševalskem sporočilu, lahko potrošnik najprej zahteva odpravo napak. O napaki mora potrošnik obvestiti proizvajalca ali pooblaščen servis (kontaktna številka in elektronski naslov navedena zgoraj) in zahtevati odpravo napak. Kupec je dolžan ob uveljavljanju zahtevka predložiti garancijski list in račun, kot potrdilo in dokazilo o nakupu ter dnevu izročitve blaga. Svetujemo vam, da pred tem natančno preberete navodila o sestavi in uporabi izdelka.
5. Rok za odpravo napake je 30 dni od dneva, ko je proizvajalec ali pooblaščen servis prejel zahtevo za odpravo napake. Če napake v tem roku niso odpravljene, mora proizvajalec potrošniku brezplačno zamenjati blago z enakim, novim in brezhibnim blagom. Rok se lahko zaradi narave in kompleksnosti blaga, narave in resnosti neskladnosti ter napora, ki je potreben za dokončanje popravila ali zamenjave podaljša za najkrajši čas, ki je potreben za dokončanje popravila, vendar največ za 15 dni. O številu dni podaljšane roka in razlogih za podaljšanje mora biti potrošnik obveščen pred potekom 30 dnevnega roka za odpravo napak.

6. Če v roku 30 dni oz. v primeru podaljšanja v roku 45 dni blago ni popravljeno ali blago ni zamenjano z novim, lahko potrošnik od proizvajalca zahteva vračilo celotne kupnine ali zahteva sorazmerno znižanje kupnine. Sorazmerno znižanje kupnine je sorazmerno zmanjšanju vrednosti blaga, ki ga je potrošnik prejel, v primerjavi z vrednostjo, ki bi jo imelo blago, če bi bilo skladno.
7. Če se neskladnost pojavi v manj kot 30 dneh od dobave blaga, lahko potrošnik ob predložitvi blaga od proizvajalca takoj zahteva vračilo plačanega zneska.
8. Proizvajalec oziroma pooblaščen servis lahko potrošniku za čas popravila blaga, za katero je bila izdana obvezna garancija, zagotovi brezplačno uporabo podobnega blaga. Če proizvajalec potrošniku ne zagotovi nadomestnega blaga v začasno uporabo, ima potrošnik pravico uveljavljati škodo, ki jo je utrpel, ker blaga ni mogel uporabljati od trenutka, ko je zahteval popravilo ali zamenjavo, do njune izvršitve.
9. Stroške za material, nadomestne dele, delo, prenos in prevoz izdelkov, ki nastanejo pri odpravljanju okvar oziroma nadomestitvi blaga z novim, krije proizvajalec.
10. V primeru zamenjave blaga ali zamenjave bistvenega dela blaga z novim se potrošniku izda nov garancijski list.
11. V primeru, da proizvod popravlja nepooblaščen servis ali nepooblaščen oseba, kupec ne more uveljavljati zahtevkov iz te garancije.
12. Vzroki za okvaro oziroma nedelovanje izdelka morajo biti lastnosti stvari same in ne vzroki, ki so zunaj proizvajalčeve oziroma prodajalčeve sfere. Kupec ne more uveljavljati zahtevkov iz te garancije, če se ni držal priloženih navodil za sestavo in uporabo izdelka ali če je izdelek kakorkoli spremenjen ali nepravilno vzdrževan.
13. Proizvajalec zagotavlja proti plačilu popravilo, vzdrževanje blaga, nadomestne dele in priklonpne aparate vsaj tri leta po poteku garancijskega roka.
14. Obrabni deli oz. potrošni material so izvzeti iz garancije.
15. Vsi potrebni podatki za uveljavljanje garancije in podatki, ki identificirajo blago za katerega velja garancija se nahajajo na dveh ločenih dokumentih (garancijski list, račun).
16. Ta garancija proizvajalca ne izključuje zakonske pravice potrošnika, da zoper prodajalca v primeru neskladnosti blaga brezplačno uveljavlja jamčevalne zahtevke. Ta garancija prav tako ne izključuje pravic potrošnika, ki izhajajo iz obveznega jamstva za skladnost blaga.

Prodajalec

Lidl Slovenija d.o.o. k.d., Pod lipami 1,
SI-1218 Komenda

Obsah

1. Úvod	22
2. Použití v souladu s určením	22
3. Rozsah dodávky	22
4. Vybalení	22
5. Popis přístroje	22
6. Použitá výstražná upozornění a symboly	22
7. Bezpečnostní pokyny	23
8. Uvedení do provozu	26
9. Obsluha	26
9.1. Výroba popcornu	26
9.2. Oslazení/osolení popcornu	26
10. Ochrana proti přehřátí	27
11. Čištění	27
12. Uložení	27
13. Odstranění závad	27
14. Likvidace	28
15. Příloha	28
15.1. Technické údaje	28
15.2. Záruka společnosti Kompnass Handels GmbH	28
15.3. Servis	29
15.4. Dovozce	29

1. Úvod

Blahopřejeme Vám k zakoupení Vašeho nového přístroje!

Svým nákupem jste se rozhodli pro moderní a kvalitní výrobek. Návod k obsluze je součástí tohoto výrobku. Obsahuje důležité informace o bezpečnosti, použití a likvidaci. Před použitím výrobku se seznámte se všemi provozními a bezpečnostními pokyny. Tento výrobek používejte pouze předepsaným způsobem a pro uvedené oblasti použití. Při předávání výrobku třetím osobám předejte spolu s ním i tyto podklady.

2. Použití v souladu s určením

Tento přístroj je určen výhradně k výrobě popcornu ze suché popcorn kukuřice v domácnostech. Nepoužívejte přístroj pro komerční účely.

Přístroj provozujte jen v suchých vnitřních prostorech, nikdy jej nepoužívejte venku.

VÝSTRAHA!

Nebezpečí při použití v rozporu s určením!

Při použití v rozporu s určením a/nebo použití jiného druhu může být přístroj zdrojem různých nebezpečí.

- ▶ Přístroj používejte výlučně v souladu s určením.
- ▶ Dodržujte postupy popsané v tomto návodu k obsluze.

3. Rozsah dodávky

Přístroj se standardně dodává s následujícími složkami:

- popcornovač
- víko
- měrná lžička
- návod k obsluze

4. Vybalení

- ◆ Vyjměte všechny části přístroje a návod k obsluze z krabice.
- ◆ Odstraňte z přístroje všechen obalový materiál a případné nálepky.

Upozornění:



- ▶ Zkontrolujte úplnost dodávky a zda není viditelně poškozená.
- ▶ V případě neúplné dodávky nebo poškození vzniklého v důsledku vadného obalu nebo během přepravy kontaktujte servisní poradenskou linku (viz kapitola 15.3. **Servis**).

5. Popis přístroje

- 1 měrná lžička
- 2 víko
- 3 motorový blok
- 4 zapínač/vypínač
- 5 vyhazovací otvor
- 6 komora na popcorn

6. Použitá výstražná upozornění a symboly

V tomto návodu k obsluze, na obalu a na přístroji (pokud je to možné) jsou použita následující varování a symboly:

	NEBEZPEČÍ! Varování s tímto symbolem a signálním slovem „NEBEZPEČÍ“ označuje bezprostředně hrozící nebezpečnou situaci, která, pokud se jí nezabrání, má za následek vážné poranění nebo smrt.
	VÝSTRAHA! Varování s tímto symbolem a signálním slovem „VÝSTRAHA“ označuje případně nebezpečnou situaci, která, pokud se jí nezabrání, může mít za následek vážné poranění nebo smrt.
	OPATRŇĚ! Varování s tímto symbolem a signálním slovem „OPATRŇĚ“ označuje případně nebezpečnou situaci, která, pokud se jí nezabrání, může mít za následek lehké nebo střední poranění.

	POZOR! Varování s tímto symbolem a signálním slovem „POZOR“ označuje případnou situaci, která, pokud se jí nezabrání, může mít za následek hmotnou škodu.		Tento výrobek splňuje požadavky platných evropských a národních směrnic.
	Upozornění: označuje doplňující informace, usnadňující manipulaci s přístrojem.		Elektrický přístroj nevyhazujte do domovního odpadu!
	Střídavý proud/napětí		Obal poté odevzdejte k ekologické likvidaci.
	Přístroj použijte pouze ve vnitřních prostorách.		Obal z recyklovatelných materiálů. Při třídění odpadu dodržujte označení obalových materiálů: Jsou označeny zkratkami (a) a číslicemi (b) s následujícími významem: 1–7: plasty, 20–22: papír a lepenka, 80–98: kompozitní materiály.
	Neponořujte do vody!		Tento výrobek splňuje požadavky platných národních směrnic Srbské republiky.
	Je možné mýt v myčce nádobí.		
	Všechny části tohoto přístroje přicházející do styku s potravinami jsou bezpečné pro potraviny.		

7. Bezpečnostní pokyny

NEBEZPEČÍ! ÚRAZU ELEKTRICKÝM PROUDEM!

- Před uvedením přístroje do provozu zkontrolujte, zda síťové napětí odpovídá síťovému napětí uvedenému na typovém/výkonovém štítku.
- Ved'te síťový kabel tak, aby nedošlo k jeho přiskřípnutí či jinému poškození.
- Přístroj používejte jen v suchých prostorách, ne venku.
-  Přístroj, síťový kabel ani síťovou zástrčku nikdy neponořujte do vody či jiných tekutin! V opačném případě hrozí ohrožení života v důsledku úrazu elektrickým proudem!
- Po použití a před čištěním nebo přemístěním přístroje vždy vytáhněte síťovou zástrčku ze zásuvky.
- Pokud přístroj spadne nebo je poškozený, není dovoleno jej již uvádět do provozu. Přístroj nechte přezkoušet a případně opravit kvalifikovaným odborným personálem.

- Pokud se napájecí kabel tohoto přístroje poškodí, musí jej vyměnit výrobce, jeho zákaznický servis nebo obdobně kvalifikovaná osoba, aby se tak zabránilo nebezpečím.
- Kryt přístroje nikdy neotevírejte. V takovém případě není zaručena bezpečnost a zaniká záruka.
- Nevystavujte přístroj dešti a ani jej nikdy nepoužívejte ve vlhkém nebo mokřém prostředí.
- Dbejte na to, aby nebyl připojovací kabel během provozu nikdy vlhký nebo mokřý.

⚠ VÝSTRAHA! NEBEZPEČÍ PORANĚNÍ!

- Nepoužívejte přístroj nikdy pro jiné účely, než je popsáno v tomto návodu. Při nesprávném použití přístroje hrozí nebezpečí zranění.
- Děti starší než 8 let a osoby s omezenými fyzickými, smyslovými nebo duševními schopnostmi nebo nedostatkem zkušeností a/nebo znalostí mohou tento přístroj používat pouze tehdy, pokud jsou pod dohledem nebo pokud byly poučeny o bezpečném používání přístroje a pokud porozuměly nebezpečí, které z používání přístroje vyplývá.
- Čištění a uživatelskou údržbu nesmí provádět děti, ledaže jsou starší než 8 let a jsou pod dohledem.
- Děti mladší než 8 let nesmí mít přístup k přístroji a přívodnímu kabelu.
- Děti si nesmí s přístrojem hrát.
- Zajistěte stabilní polohu přístroje.
- Pokládejte síťový kabel tak, aby na něj nemohl nikdo stoupnout nebo o něj zakopnout.
- Přístroj umístěte pokud možno do blízkosti zásuvky. Zajistěte, aby síťová zástrčka byla v případě nebezpečí rychle dosažitelná a aby nebylo možné zakopnout o síťový kabel.
- Během přípravy se zejména při otevření víka uvolňuje horká pára. Udržujte od páry bezpečnou vzdálenost.



Pozor! Horký povrch!

- Části přístroje jsou během provozu horké. Nebezpečí popálení!
- Před čištěním nebo výměnou příslušenství nechte přístroj vychladnout.
- Čerstvý popcorn je horký! Vždy umístěte dostatečně velkou misku pod vyhazovací otvor a nechte popcorn před konzumací dostatečně vychladnout.
- Nenechávejte přístroj během provozu nikdy bez dozoru.
- Nepoužívejte přístroj v blízkosti horkých povrchů nebo hořlavých materiálů.
- Přístroj nikdy nestavte do blízkosti hořlavých předmětů ani pod ně, zejména ne pod záclony nebo závěsné skříňky.

❗ **POZOR! HMOTNÉ ŠKODY!**

- K provozu přístroje nepoužívejte externí spínací hodiny ani samostatné dálkové ovládání.
- Nestrkejte nic do větracích otvorů v krytu přístroje a nezakrývejte je.
- Zabraňte vniknutí kapaliny do větracích otvorů v krytu přístroje.
- Nenechávejte přístroj během provozu nikdy bez dozoru.
- Po každém použití nechte přístroj vychladnout 15 - 20 minut, než jej opět uvedete do provozu.
- Nepřidávejte přísady jako jsou cukr, sůl, olej, máslo apod. do komory na popcorn, tyto mohou přístroj poškodit. Přidejte tyto přísady pouze po přípravě a mimo přístroje na hotový popcorn.
- Nikdy nepoužívejte přístroj bez kukuřičných zrn v komoře na popcorn.
- Používejte jen příslušenství doporučené výrobcem.
- Nepoužívejte žádné agresivní, chemické nebo abrazivní čisticí prostředky! Tyto mohou nenávratně poškodit povrch.

ⓘ **Upozornění:**

- K přepnutí výrobku mezi frekvencí 50 a 60 Hz není nutný žádný zásah uživatele. Výrobek se upraví pro 50 i 60 Hz.

8. Uvedení do provozu

⚠ VÝSTRAHA! NEBEZPEČÍ ZRANĚNÍ!

- ▶ Příklad nikdy nestavte do blízkosti hořlavých předmětů ani pod ně, zejména ne pod záclony nebo závěsné skříňky.
- ◆ Příklad před prvním použitím vyčistěte tak, jak je popsáno v kapitole 11. **Čištění**.
- ◆ Příklad postavte na rovný, žáruvzdorný a nekouzavý povrch.
- ◆ Ujistěte se, zda je zapínač/vypínač 4 v poloze „O“. Zastrčte síťovou zástrčku do síťové zásuvky.

Příklad je připraven k provozu.

9. Obsluha

9.1. Výroba popcornu

⚠ VÝSTRAHA! NEBEZPEČÍ ZRANĚNÍ!

- ▶ Části přístroje, zejména víko 2 a vsazená měrná lžička 1, jsou během provozu velmi horké. **Nebezpečí popálení!**

⚠ POZOR! Hmotné škody!

- ▶ Nepřidávejte přísady jako jsou cukr, sůl, olej, máslo apod. do komory na popcorn 6, tyto mohou přístroj poškodit. Přidejte tyto přísady pouze po přípravě a mimo přístroje na hotový popcorn.
- ▶ Nikdy nepoužívejte přístroj bez kukuřičných zrn v komoře na popcorn 6.
- ▶ Po každém použití nechte přístroj vychladnout 15–20 minut, než jej opět uvedete do provozu.

i Upozornění:

- ▶ Ne každá kukuřice je vhodná pro výrobu popcornu. Používejte pouze určenou kukuřici na popcorn.
- ◆ Podle potřeby sejměte víko 2 včetně měrné lžičky 1 z přístroje.
- ◆ Dejte maximálně 60 g (= 1 až po okraj naplněnou měrnou lžičku 1) kukuřičných zrn do komory na popcorn 6.

- ◆ Víko 2 opět nasadíte. Dbejte při tom na to, aby klenutí na víku 2 dosedalo nad výřezem na okraji přístroje.
- ◆ Vložte měrnou lžičku 1 do horního otvoru víka 2. Oba výčnělky na měrné lžičce 1 musí doléhat do úzkých výřezů ve víku 2:

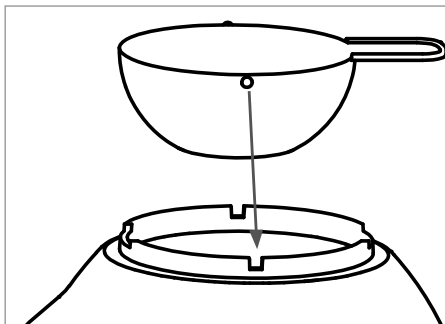

i Upozornění:

- ▶ K rozpuštění másla s přístrojem postupujte podle pokynů uvedených v kapitole 9.2. **Oslazení/osolení popcornu**.
- ◆ Postavte pod vyhazovací otvor 5 žáruvzdornou mísu. Dbejte na to, aby mísa byla dostatečně vysoká a široká, aby byl vyrobený popcorn zcela zachycen.
- ◆ Nastavte zapínač/vypínač 4 do polohy „I“. Příklad zahájí výrobu popcornu. Po krátké době je hotový popcorn vyfukován z přístroje přes vyhazovací otvor 5.
- ◆ Jakmile jsou zpracována veškerá kukuřičná zrna, nastavte zapínač/vypínač 4 do polohy „O“.
- ◆ Nechte přístroj 15–20 minut vychladnout, než jej opět uvedete do provozu nebo vyčistíte.

9.2. Oslazení/osolení popcornu

⚠ POZOR! Hmotné škody!

- ▶ Nepřidávejte přísady jako jsou cukr, sůl, olej, máslo apod. do komory na popcorn 6, tyto mohou přístroj poškodit. Přidejte tyto přísady pouze po přípravě a mimo přístroje na hotový popcorn.
- ▶ Dbejte na to, aby do komory na popcorn 6 nikdy nesteklo máslo!

Přístroj můžete použít k rozpuštění másla a následně jej nalít na hotový popcorn. Nejlépe se to podaří s máslem o pokojové teplotě. Máslo zajišťuje, že cukr nebo sůl se udrží na popcornu.

- ◆ Před zapnutím přístroje dejte maximálně 20 g másla o pokojové teplotě na měrnou lžičku ❶. Máslo se při výrobě popcornu rozpustí.

❶ **Upozornění:**

- ▶ Není-li máslo zcela rozpuštěné, sejměte měrnou lžičku ❶ z víka ❷ a opatrně s ní zamíchejte máslo.
- ◆ Nalijte rozpuštěné máslo na hotový popcorn v míse a promíchejte.
- ◆ Podle chuti přidejte sůl nebo cukr a znovu popcorn promíchejte.

10. Ochrana proti přehřátí

Přístroj je vybaven ochranou proti přehřátí. Je-li přístroj příliš horký, automaticky se vypne. Jakmile je dostatečně ochlazen, automaticky se opět zapne.

K zabránění náhodnému opětovnému spuštění přístroje vypněte přístroj v případě přehřátí. Nechte přístroj 15–20 minut vychladnout, než jej opět uvedete do provozu.

11. Čištění

⚠ **VÝSTRAHA! NEBEZPEČÍ ÚRAZU ELEKTRICKÝM PROUDEM**

- ▶ Před čištěním přístroje vždy vytáhněte síťovou zástrčku ze zásuvky.

❯ Přístroj, síťový kabel ani síťovou zástrčku nikdy neponořujte do vody či jiných tekutin! V opačném případě hrozí ohrožení života v důsledku úrazu elektrickým proudem!

⚠ **VÝSTRAHA! NEBEZPEČÍ ZRANĚNÍ!**

- ▶ Před čištěním nechte přístroj zcela vychladnout.

❗ **POZOR! Hmotné škody!**

- ▶ Nepoužívejte žádné agresivní, chemické nebo abrazivní čisticí prostředky! Ty mohou nená vratně poškodit povrch.
- ◆ Očistěte komoru na popcorn suchým hadrem. V případě potřeby lehce navlhčete hadřík.

- ◆ Motorový blok ❸ otřete vlhkým hadrem. V případě potřeby dejte na hadřík jemný mycí prostředek. Otřete jej poté hadrem namočeným pouze vodou, abyste odstranili případné zbytky mycího prostředku.
- ◆ Víko ❷ a měrnou lžičku ❶ umyjte v teplé vodě s jemným mycím prostředkem. Nakonec díly opláchněte čistou vodou.

❶ **Upozornění:**



Víko ❷ a měrná lžička ❶ jsou vhodné také pro mytí v myčce nádobí. Položte díly dle možnosti do horní přihrádky myčky a dbejte na to, aby se nezaklínily. Jinak by se mohly zdeformovat!

- ◆ Všechny díly dobře osušte, než je opět použijete nebo uložíte.

12. Uložení

- ◆ Přístroj vyčistěte tak, jak je popsáno v kapitole 11. **Čištění.**
- ◆ Přístroj uložte na čistém, bezprašném a suchém místě.

13. Odstranění závad

Přístroj nefunguje.

- » **Zástrčka přístroje není zastrčená do síťové zásuvky.**
 - ▶ Zapojte přístroj do zásuvky,tama eléctrica.
- » **Přístroj je poškozený.**
 - ▶ Obratě se na servis.

Přístroj se během provozu vypne.

- » **Byla aktivována ochrana proti přehřátí.**
 - ▶ Přístroj vypněte a nechte jej 15 – 20 minut vychladnout.

Pokud nemůžete odstranit poruchy výše popsaným způsobem odstranění poruch nebo pokud zjistíte jakoukoli jinou zá vadu, obratě se na náš servis.

14. Likvidace



Symbol přeškrtnuté pojízdné popelnice znamená, že tento přístroj nesmí být po skončení životnosti likvidován společně s domovním odpadem. Přístroj musí být odevzdán v určených sběrných místech či dvorech nebo podnicích oprávněných k nakládání s odpady.

Před vrácením přístroje vymažte všechny osobní údaje.

Před vrácením vyjměte baterie nebo akumulátory, které nejsou pevnou součástí vysloužilého přístroje, a také lampy, které lze vyjmout bez jejich poškození, a odevzdejte je do odděleného sběru.

Obal se skládá z ekologických materiálů, které lze zlikvidovat v komunálních sběrných dvorech.

Obal zlikvidujte ekologicky.

15. Příloha

15.1. Technické údaje

Síťové napětí	220 – 240 V ~, 50/60 Hz
Jmenovitý výkon	1200 W
Příkon ve vypnutém stavu	0,0 W

15.2. Záruka společnosti Kompernass Handels GmbH

Vážená zákaznice, vážený zákazník,
na tento přístroj získáváte záruku v trvání 3 let od data zakoupení. V případě závad tohoto výrobku máte zákonná práva vůči prodejci výrobku. Tato zákonná práva nejsou omezena naší níže uvedenou zárukou.

Záruční podmínky

Záruční doba začíná plynout dnem nákupu. Dobře uschovejte pokladní doklad. Tento doklad je potřebný jako důkaz o koupi.

Pokud se do tří let od data zakoupení tohoto výrobku vyskytne vada materiálu nebo výrobní závada, pak Vám podle našeho uvážení výrobek zdarma opravíme, vyměníme nebo uhradíme kupní cenu. Předpokladem této záruky je, že bude během tříleté lhůty předložen vadný přístroj a doklad o koupi (pokladní doklad) a stručně se popíše, v čem závada spočívá a kdy se vyskytla.

Vztahují-li se na závadu naše záruka, obdržíte zpět buď opravený nebo nový produkt. Opravu nebo výměnou výrobku nezačne plynout nová záruční doba.

Záruční doba a zákonné nároky vyplyvající ze závad

Záručním plněním se záruční doba neprodlužuje. To platí i pro vyměněné a opravené součásti. Poškození nebo vady vyskytující se případně již při nákupu se musí oznámit ihned po vybalení. Po uplynutí záruční doby podléhají veškeré opravy zpoplatnění.

Rozsah záruky

Přístroj byl vyroben pečlivě podle přísných směrnic kvality a před expedicí byl svědomitě vyzkoušen.

Záruka se vztahuje na materiálové nebo výrobní vady. Tato záruka se nevztahuje na součásti výrobku, které jsou vystaveny běžnému opotřebení, a proto je lze považovat za spotřební díly, nebo na poškození křehkých součástí, jako jsou např. spínací nebo díly, které jsou vyrobeny ze skla.

Tato záruka zaniká, pokud je výrobek poškozen, nebyl řádně používán nebo udržován. Pro zajištění správného používání výrobku se musí přesně dodržovat všechny pokyny uvedené v návodu k obsluze. Účelům použití a úkonům, které se v návodu k obsluze nedoporučují nebo se před nimi varuje, je třeba se bezpodmínečně vyhnout.

Výrobek je určen pouze pro soukromé účely a ne pro komerční použití. Při nesprávném a neodborném používání, při použití násilí a při zásazích, které nebyly provedeny našimi autorizovanými servisními provozovny, záruční nároky zanikají.

Vyřízení v případě záruky

Pro zajištění rychlého Vaší žádosti postupujte podle následujících pokynů:

- Pro všechny dotazy mějte připraven pokladní lístek a číslo výrobku (IAN) 494712_2504 jako doklad o koupi.
- Číslo výrobku naleznete na typovém štítku na výrobku, rytině na výrobku, na titulní straně návodu k obsluze (vlevo dole) nebo na nálepce na zadní nebo spodní straně výrobku.
- Pokud by se měly vyskytovat funkční vady nebo jiné závady, kontaktujte nejprve níže uvedené servisní oddělení **telefonicky** nebo **e-mailem**.
- Výrobek, zaevidovaný jako vadný výrobek pak můžete při přiložení dokladu o nákupu (pokladní lístek) a při uvedení, v čem spočívá vada a kdy k ní došlo, poslat výrobek pro Vás bez poštovního na adresu, kterou Vám oznámí servis.



Na webových stránkách www.lidl-service.com si můžete stáhnout tyto a mnoho dalších příruček, videí o výrobku a instalační software.

Pomocí kódu QR se dostanete přímo na stránku servisu Lidl (www.lidl-service.com) a můžete pomocí zadání čísla výrobku (IAN) (IAN) 494712_2504 otevřít svůj návod k obsluze.

15.3. Servis

CZ Servis Česko

Tel.: 800143873

E-Mail: kompernass@lidl.cz

IAN 494712_2504

15.4. Dovoze

Dbejte prosím na to, že následující adresa není adresou servisu. Kontaktujte nejprve uvedený servis.

KOMPERNASS HANDELS GMBH

BURGSTRASSE 21

44867 BOCHUM

NĚMECKO

www.kompernass.com

Obsah

1. Úvod	32
2. Používanie v súlade s účelom	32
3. Rozsah dodávky	32
4. Vybalenie	32
5. Opis prístroja	32
6. Použité výstražné upozornenia a symboly	32
7. Bezpečnostné pokyny	33
8. Uvedenie do prevádzky	36
9. Obsluha	36
9.1. Výroba popkornu	36
9.2. Osladenie/posolenie popkornu	37
10. Ochrana proti prehriatiu	37
11. Čistenie	37
12. Uskladnenie	38
13. Odstraňovanie porúch	38
14. Likvidácia	38
15. Príloha	38
15.1. Technické údaje	38
15.2. Záruka spoločnosti Kompennass Handels GmbH	38
15.3. Servis	39
15.4. Dovozca	39

1. Úvod

Srdečne vám blahoželáme ku kúpe vášho nového prístroja!

Rozhodli ste sa tým pre moderný a vysoko kvalitný výrobok. Návod na obsluhu je súčasťou tohto výrobku. Obsahuje dôležité upozornenia týkajúce sa bezpečnosti, používania a likvidácie. Pred používaním výrobku sa oboznámte so všetkými pokynmi na obsluhu a bezpečnostnými pokynmi. Výrobok používajte iba tak, ako je tu opísané a iba v uvedených oblastiach použitia. Pri postúpení výrobku tretej osobe odovzdajte spolu s ním aj všetky dokumenty.

2. Používanie v súlade s účelom

Tento prístroj je plánovaný výlučne na výrobu popkornu so suchou popkornovou kukuricou v súkromných domácnostiach. Prístroj nepoužívajte na komerčné účely.

Prístroj prevádzkujte len v suchých vnútorných priestoroch, nepoužívajte ho vonku.

VÝSTRAHA!

Nebezpečenstvo pri používaní v rozpore s určeným účelom!

Pri nesprávnom používaní a/alebo použití prístroja v rozpore s určeným účelom môže prístroj predstavovať zdroj nebezpečenstva.

- ▶ Tento prístroj používajte výlučne podľa určeného účelu.
- ▶ Dodržiavajte postupy uvedené v tomto návode na obsluhu.

3. Rozsah dodávky

Prístroj sa štandardne dodáva s nasledovnými komponentmi:

- Prístroj na prípravu popkornu
- Veko
- Odmerná lyžica
- Návod na obsluhu

4. Vybalenie

- ◆ Vyberte všetky diely prístroja a návod na obsluhu z kartónového obalu.
- ◆ Odstráňte z prístroja všetky obalové materiály a prípadné nálepky.

Upozornenie:



- ▶ Skontrolujte kompletnosť dodávky a viditeľné poškodenia.
- ▶ V prípade nekompletnej dodávky alebo poškodení, spôsobených nedostatočným balením alebo dopravou, sa obráťte na servisnú poradenskú linku (pozri kapitolu **15.3. Servis**).







5. Opis prístroja

- 1 Odmerná lyžica
- 2 Veko
- 3 Blok motora
- 4 Spínač ZAP/VYP
- 5 Vyhadzovací otvor
- 6 Komorana popkornu

6. Použité výstražné upozornenia a symboly

V tomto návode na obsluhu, na obale a na prístroji sú použité nasledujúce výstražné upozornenia a symboly (ak je to relevantné):

	NEBEZPEČENSTVO! Výstražné upozornenie s týmto symbolom a signálnym slovom „NEBEZPEČENSTVO“ označuje bezprostrednú nebezpečnú situáciu, ktorá, ak sa jej nezabráni, má za následok smrť alebo ťažké poranenie.
	VÝSTRAHA! Výstražné upozornenie s týmto symbolom a signálnym slovom „VÝSTRAHA“ označuje možnú nebezpečnú situáciu, ktorá, ak sa jej nezabráni, by mohla mať za následok smrť alebo ťažké poranenie.

	OPATRNE! Výstražné upozornenie s týmto symbolom a signálnym slovom „OPATRNE“ označuje možnú nebezpečnú situáciu, ktorá, ak sa jej nezabráni, by mohla mať za následok malé alebo mierne poranenie.
	POZOR! Výstražné upozornenie s týmto symbolom a signálnym slovom „POZOR“ označuje možnú situáciu, ktorá, ak sa jej nezabráni, by mohla mať za následok vecnú škodu.
	Upozornenie: obsahuje dodatočné informácie, ktoré uľahčujú manipuláciu s prístrojom.
	Striedavý prúd/striedavé napätie
	Prístroj používajte iba vo vnútorných priestoroch.
	Neponárajte do vody!
	Vhodné na umývanie v umývačke riadu.

	Všetky diely tohto prístroja, ktoré sa dostávajú do kontaktu s potravinami, sú bezpečné z hľadiska používania s potravinami.
	Tento výrobok spĺňa požiadavky platných európskych a národných smerníc.
	Nevyhadzujte elektrické prístroje do komunálneho odpadu!
	Obal odovzdajte na ekologickú likvidáciu.
	Obal z recyklovateľných materiálov. Pri triedení odpadu dbajte na označenie obalových materiálov: Sú označené skratkami (a) a číslami (b) s nasledujúcim významom: 1 – 7: plasty, 20 – 22: papier a lepenka, 80 – 98: kompozitné materiály.
	
	Tento výrobok spĺňa požiadavky platných národných smerníc Srbskej republiky.

7. Bezpečnostné pokyny

VÝSTRAHA! NEBEZPEČENSTVO ZÁSAHU ELEKTRICKÝM PRÚDOM!

- Pred uvedením prístroja do prevádzky skontrolujte, či sa sieťové napätie sa zhoduje so sieťovým napätím uvedeným na typovom/výkonovom štítku.
- Ved'te sieťový kábel tak, aby sa nikde nemohol zakliesniť ani inak poškodiť.
- Prístroj používajte len v suchých a uzavretých priestoroch, nie vonku.
-  Nikdy neponárajte prístroj, sieťový kábel a sieťovú zástrčku do vody ani do iných tekutín! V opačnom prípade hrozí nebezpečenstvo ohrozenia života v dôsledku zásahu elektrickým prúdom!

- Po použití, na čistenie alebo na pohyb prístroja vždy vytiahnite sieťovú zástrčku z elektrickej zásuvky.
- Ak prístroj spadne alebo je poškodený, nesmiete ho viac používať. Nechajte prístroj skontrolovať a podľa potreby opraviť kvalifikovaným personálom.
- Ak sa prípojný sieťový kábel tohto prístroja poškodí, musí sa nechať vymeniť výrobcom alebo jeho zákaznickým servisom alebo obdobne kvalifikovanou osobou, aby sa zabránilo ohrozeniam.
- Nikdy neatvárajte teleso prístroja. V takomto prípade je ohrozená bezpečnosť a zanikne záruka.
- Prístroj nevystavujte dažďu a nikdy ho nepoužívajte vo vlhkom alebo mokrom prostredí.
- Dbajte na to, aby pripojovacie vedenie počas prevádzky nikdy nebolo mokré ani vlhké.

⚠ VÝSTRAHA! NEBEZPEČENSTVO PORANENIA!

- Nepoužívajte prístroj na iné účely, než na účely opísané v tomto návode. Pri nesprávnom používaní prístroja hrozí riziko poranenia.
- Tento prístroj môžu používať deti staršie ako 8 rokov a osoby so zníženými fyzickými, zmyslovými alebo mentálnymi schopnosťami alebo nedostatkom skúseností a vedomostí, ak sú pod dohľadom, alebo ak boli poučené o bezpečnom používaní prístroja a pochopili z toho vyplývajúce nebezpečenstvá.
- Čistenie a používateľskú údržbu nesmú vykonávať deti, iba vtedy áno, ak sú staršie ako 8 rokov a sú pod dozorom.
- Deti mladšie ako 8 rokov nesmú mať prístup k prístroju a pripojovaciemu vedeniu.
- Deti sa s prístrojom nesmú hrať.
- Postarajte sa o bezpečné umiestnenie prístroja.
- Sieťový kábel položte tak, aby na neho nikto nemohol stúpiť ani o neho zakopnúť.

- Podľa možnosti postavte prístroj do blízkosti zásuvky. Zabezpečte, aby sieťová zástrčka bola v prípade nebezpečenstva ľahko a rýchlo dostupná a aby sieťový kábel nepredstavoval riziko potknutia.
- V priebehu pečenia sa uvoľňuje horúca para, najmä vtedy, keď otvoríte veko prístroja. Udržujte bezpečný odstup od pary.



Pozor! Horúci povrch!

- Časti prístroja sú počas prevádzky horúce. Nebezpečenstvo popálenia!
- Pred čistením alebo výmenou príslušenstva nechajte prístroj vychladnúť.
- Čerstvý popkorn je horúci! Pod vyhadzovací otvor vždy postavte dostatočne veľkú misku a pred konzumáciou nechajte popkorn dostatočne vychladnúť.
- Počas prevádzky nikdy nenechávajte prístroj bez dozoru.
- Nepoužívajte prístroj v blízkosti horúcich povrchov alebo horľavých materiálov.
- Nikdy neumiestňujte prístroj na miesta, ktoré sú v blízkosti horľavých predmetov alebo pod nimi, predovšetkým nie pod záclony alebo závesné skrinky.

⚠ **POZOR! VECNÉ ŠKODY!**

- Na prevádzkovanie prístroja nepoužívajte externý časový spínač ani samostatný diaľkový systém ovládania.
- Nedávajte prístroj do vetracej štrbiny v telese prístroja a nezakrývajte ho.
- Nedovoľte, aby sa do vetracej štrbiny v telese dostala tekutina.
- Počas prevádzky nikdy nenechávajte prístroj bez dozoru.
- Skôr, než uvediete prístroj do prevádzky, nechajte ho po každom procese 15 – 20 minút vychladnúť.
- Do komory na popkorn nepridávajte žiadne prísady ako cukor, soľ, olej, maslo a i., tieto môžu prístroj poškodiť. Takéto prísady dajte až po príprave a mimo prístroja na hotový popkorn.

- Prístroj nikdy neprevádzkujte bez zŕn kukurice v komore na popkorn.
- Používajte len výrobcom odporúčané príslušenstvo.
- Nepoužívajte žiadne agresívne, chemické alebo abrazívne čistiace prostriedky! Mohli by neopraviteľne poškodiť povrch prístroja.

i **Upozornenie:**

- Používateľ nemusí prepínať výrobok na 50 alebo 60 Hz. Výrobok sa prispôsobí ako na 50, tak aj na 60 Hz.

8. Uvedenie do prevádzky

⚠ VÝSTRAHA! NEBEZPEČENSTVO PORANENIA!

- ▶ Nikdy neumiestňujte prístroj na miesta, ktoré sú v blízkosti horľavých predmetov alebo pod nimi, predovšetkým nie pod záclony alebo závesné skrinky.
- ◆ Pred prvým použitím vyčistite prístroj tak, ako je opísané v kapitole **11. Čistenie**.
- ◆ Prístroj postavte na rovný, teplovzdorný a protišmykový povrch.
- ◆ Uistite sa, že spínač ZAP/VYP **4** sa nachádza na „O“.
Potom zastrčte sieťovú zástrčku do sieťovej zásuvky.

Prístroj je pripravený na prevádzku.

9. Obsluha

9.1. Výroba popkornu

⚠ VÝSTRAHA! NEBEZPEČENSTVO PORANENIA!

- ▶ Časti prístroja, zvlášť veko **2**, ako aj použitá odmerná lyžica **1** sú počas prevádzky veľmi horúce. **Nebezpečenstvo popálenia!**

! POZOR! VECNÉ ŠKODY!

- ▶ Do komory na popkorn **6** nepridávajte žiadne prísady ako cukor, soľ, olej, maslo a i., tieto môžu prístroj poškodiť. Takéto prísady dajte až po príprave a mimo prístroja na hotový popkorn.

- ▶ Prístroj nikdy neprevádzkujte bez zŕn kukurice v komore na popkorn **6**.
- ▶ Skôr, než uvediete prístroj do prevádzky, nechajte ho po každom procese 15 - 20 minút vychladnúť.

i **Upozornenie:**

- ▶ Nie každá kukurica je vhodná na výrobu popkornu. Používajte iba na to určenú popkornovú kukuricu.
- ◆ Prip. odoberte veko **2** i s odmernou lyžicou **1** z prístroja.
- ◆ Naplňte maximálne 60 g (= 1 až po okraj naplnenej odmernej lyžice **1**) zŕn kukurice do komory na popkorn **6**.
- ◆ Nasadte veko **2**. Pritom dbajte o to, aby vyklenutá časť na veku **2** sedela nad zárezom na okraji prístroja.
- ◆ Vložte odmernú lyžicu **1** do horného otvoru veka **2**. Obidva výstupky na odmernej lyžici **1** musia ležať v úzkych zárezoch vo veku **2**:

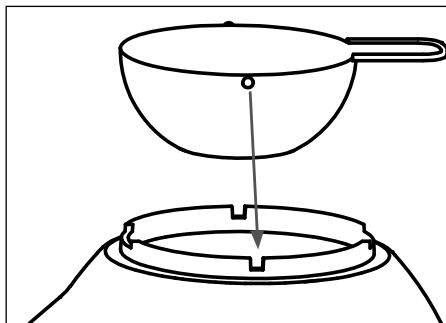

i **Upozornenie:**

- ▶ Na roztopenie masla pomocou prístroja zohľadnite pokyny v kapitole **9.2. Osladenie/posolenie popkornu**.
- ◆ Pod vyhadzovací otvor **5** postavte teplovzdornú misku. Dávajte pozor na to, aby bola miska dostatočne vysoká a široká, aby sa hotový popkorn úplne zachytil.
- ◆ Spínač ZAP/VYP **4** nastavte na „I“. Prístroj začne s výrobou popkornu. Po krátkom čase sa cez vyhadzovací otvor **5** z prístroja fúka hotový popkorn.
- ◆ Hneď ako sú všetky zrná kukurice spracované, nastavte spínač ZAP/VYP **4** na „O“.
- ◆ Nechajte prístroj 15 – 20 minút vychladnúť, skôr ako ho znova uvediete do prevádzky alebo vyčistíte.

9.2. Osladenie/posolenie popkornu

! **POZOR! VECNÉ ŠKODY!**

- ▶ Do komory na popkorn **6** nepridávajte žiadne prísady ako cukor, soľ, olej, maslo a i., tieto môžu prístroj poškodiť. Takéto prísady dajte až po príprave a mimo prístroja na hotový popkorn.
- ▶ Dávajte pozor na to, aby sa nikdy nedostalo maslo do komory na popkorn **6**!

Pomocou prístroja môžete maslo roztopiť a následne ho dať na hotový popkorn. Najlepšie to ide s maslom s izbovou teplotou. Maslo sa stará o to, aby cukor, resp. soľ zostali prichytené na popkorne.

- ◆ Do odmernej lyžice **1** dajte maximálne 20 g masla izbovej teploty, skôr ako zapnete prístroj. Maslo sa počas výroby popkornu roztopí.

i **Upozornenie:**

- ▶ Ak by maslo nemalo byť úplne roztavené, zoberte odmernú lyžicu **1** z veka **2** a maslo v ňom opatrne premiešajte.
- ◆ Roztopené maslo prelejte cez hotový popkorn do misky a premiešajte ho.
- ◆ Pridajte k tomu podľa ľubovôle soľ alebo cukor a popkorn ešte raz premiešajte.

10. Ochrana proti prehriatiu

Prístroj je vybavený ochranou proti prehriatiu. Ak bude prístroj príliš horúci, automaticky sa vypne. Len čo je dostatočne vychladnutý, automaticky sa znova zapne.

Aby sa zabránilo nechcenému opätovnému zapnutiu prístroja, prístroj v prípade prehriatia vypnite. Nechajte prístroj 15 – 20 minút vychladnúť, skôr ako ho znova uvediete do prevádzky.

11. Čistenie

! **NEBEZPEČENSTVO! ZÁSAHU ELEKTRICKÝM PRÚDOM!**

- ▶ Skôr než začnete prístroj čistiť, vyťahnite sieťovú zástrčku zo sieťovej zásuvky.
-  Nikdy neponárajte prístroj, sieťový kábel a sieťovú zástrčku do vody ani do iných tekutín! V opačnom prípade hrozí nebezpečenstvo ohrozenia života v dôsledku zásahu elektrickým prúdom!

! **VÝSTRAHA! NEBEZPEČENSTVO PORANENIA!**

- ▶ Pred čistením nechajte prístroj úplne vychladnúť.

! **POZOR! VECNÉ ŠKODY!**

- ▶ Nepoužívajte žiadne agresívne, chemické alebo abrazívne čistiace prostriedky! Mohli by neopraviteľne poškodiť povrch prístroja.
- ◆ Komoru na popkorn utrite suchou utierkou. Utierku podľa potreby navlhčite.
- ◆ Blok motora **3** utrite vlhkou utierkou. Podľa potreby dajte na utierku jemný prostriedok na umývanie. Otrite potom vlhkou utierkou, namočenou iba v čistej vode, aby ste odstránili prípadné zvyšky prostriedku na umývanie.
- ◆ Umyte veko **2** a odmernú lyžicu **1** v teplej vode s trochou jemného prostriedku na umývanie. Na záver opláchnite diely čistou vodou.

i **Upozornenie:**



Veko **2** a odmerná lyžica **1** môžu byť upravené v umývačke riadu. Diely vložte podľa možnosti do horného košíka umývačky riadu a dbajte na to, aby sa nezasekli. V opačnom prípade sa môžu zdeformovať!

- ◆ Všetky diely dobre vysušte predtým, ako ich znova použijete alebo uložíte.

12. Uskladnenie

- ♦ Prístroj vyčistíte tak, ako je opísané v kapitole **11. Čistenie**.
- ♦ Prístroj uchovajte na čistom, bezprašnom a suchom mieste.

13. Odstraňovanie porúch

Prístroj nefunguje

- » **Prístroj nie je zapojený do sieťovej zásuvky.**
 - ▶ Zapojte prístroj do sieťovej zásuvky.
- » **Prístroj je poškodený.**
 - ▶ Obráťte sa na servis.

Prístroj počas prevádzky vypne.

- » **Aktivovala sa ochrana proti prehriatiu.**
 - ▶ Vypnite prístroj a nechajte ho vychladnúť 15 – 20 minút.

Ak sa poruchy nedajú odstrániť spôsobom uvedeným vyššie v tabuľke alebo ak zistíte iné druhy porúch, obráťte sa, prosím, na náš servis.

14. Likvidácia



Symbol preškrtnutej odpadovej nádoby znamená, že tento prístroj sa nesmie po skončení životnosti likvidovať ako bežný komunálny odpad. Prístroj je potrebné odovzdať na zriadených zberných miestach, v zberných dvoroch alebo v prevádzkach na likvidáciu odpadov.

Pred vrátením vymažte všetky osobné údaje.

Pred vrátením vyberte batérie alebo akumulátory, ktoré nie sú uzavreté v starom prístroji, ako aj žiarovky, ktoré je možné vybrať bez poškodenia, a odovzdajte ich na samostatný zber.

Obal sa skladá z ekologických materiálov, ktoré môžete zlikvidovať v miestnych recyklačných strediskách.

Obal zlikvidujte ekologicky.

15. Príloha

15.1. Technické údaje

Sieťové napätie	220 – 240 V ~, 50/60 Hz
Menovitý výkon	1200 W
Príkon vo vypnutom stave	0,0 W

15.2. Záruka spoločnosti Kompennass Handels GmbH

Vážená zákaznička, vážený zákazník, na tento prístroj máte záruku 3 roky od dátumu zakúpenia. V prípade nedostatkov tohto výrobku máte práva vyplývajúce zo zákona voči predajcovi tohto výrobku. Tieto Vaše práva vyplývajúce zo zákona nie sú obmedzené našou zárukou, uvedenou nižšie.

Záručné podmienky

Záručná doba začína plynúť dátumom zakúpenia. Prosím, uschovajte si pokladničný blok. Tento bude potrebný ako dôkaz o zakúpení.

Ak v priebehu troch rokov od dátumu zakúpenia tohto výrobku dôjde k chybe materiálu alebo výrobnnej chybe, výrobok vám – podľa nášho uváženia – bezplatne opravíme, vymeníme alebo uhradíme kúpnu cenu. Podmienkou tohto záručného plnenia je, že počas trojročnej lehoty sa poškodený prístroj a doklad o zakúpení (pokladničný blok) predloží so stručným opisom, v čom spočíva nedostatok prístroja a kedy sa vyskytol.

Ak je chyba pokrytá našou zárukou, zašleme Vám späť opravený alebo nový výrobok. Opravou alebo výmenou výrobku nezačína plynúť žiadna nová záručná doba.

Záručná doba a zákonné nároky na odstránenie chýb

Záručná doba sa záručným plnením nepredĺži. To platí aj pre vymenené a opravené diely. Poškodenia a chyby zistené prípadne už pri kúpe, sa musia hlásiť okamžite po vybalení. Po uplynutí záručnej doby podliehajú prípadné opravy poplatku.

Rozsah záruky

Prístroj bol starostlivo vyrobený v súlade s prísnymi smernicami kvality a pred dodaním bol svedomito preskúšaný.

Záručné plnenie sa vzťahuje na chyby materiálu alebo výrobné chyby. Táto záruka sa nevzťahuje na časti výrobku, ktoré sú vystavené bežnému opotrebovaniu a preto ich možno pokladať za rýchlo opotrebitelné diely, ani na poškodenia krehkých dielov, ako sú napríklad spínače alebo diely vyrobené zo skla.

Táto záruka zaniká v prípade poškodenia výrobku neodborným používaním alebo neodbornou údržbou. Na správne používanie výrobku sa musia presne dodržiavať všetky pokyny, uvedené v návode na obsluhu. Bezpodmienečne sa musí zabrániť použitiu alebo úkonom, ktoré sa v návode na obsluhu neodporúčajú alebo pred ktorými sa varuje.

Výrobok je určený len na súkromné použitie a nie na priemyselné používanie. Záruka zaniká pri nesprávnom a neodbornom zaobchádzaní, pri použití násilia a pri zásahoch, ktoré neboli vykonané našim autorizovaným servisom.

Vybavenie v prípade záruky

Na zaručenie rýchleho vybavenia Vašej žiadosti postupujte podľa nasledujúcich pokynov:

- Na všetky otázky majte pripravený pokladničný doklad a číslo výrobku (IAN) 494712_2504 ako doklad o nákupe.
- Číslo výrobku nájdete na typovom štítku na výrobku, na gravúre na výrobku, na titulnej stránke návodu na obsluhu (dole vľavo) alebo ako nálepku na zadnej alebo spodnej strane výrobku.
- Ak dôjde k funkčným poruchám alebo iným nedostatkom, kontaktujte najprv nižšie uvedené servisné oddelenie **telefonicky** alebo **e-mailom**.
- Výrobok, zaevidovaný ako poruchový, môžete potom spolu s dokladom o nákupe (pokladničný blok) a uvedením popisu chyby a dátumu, kedy k nej došlo, bezplatne odoslať na adresu servisného strediska, ktorá Vám bude oznámená.



Na webovej stránke www.lidl-service.com si môžete stiahnuť tieto a mnoho ďalších príručiek, videá o výrobkoch a inštalачný softvér.

Pomocou tohto QR-kódu sa dostanete priamo na stránku servisu Lidl (www.lidl-service.com) a pomocou zadania čísla výrobku (IAN) 494712_2504 otvoríte váš návod na obsluhu.

15.3. Servis

SK Servis Slovensko

Tel. 0850 232001

E-Mail: kompernass@lidl.sk

IAN 494712_2504

15.4. Dovožca

Majte na pamäti, že nižšie uvedená adresa nie je adresou servisného strediska. Najprv kontaktujte uvedené servisné stredisko.

KOMPERNASS HANDELS GMBH

BURGSTRASSE 21

44867 BOCHUM

NEMECKO

www.kompernass.com

Sadržaj

1. Uvod	42
2. Namjenska uporaba	42
3. Opseg isporuke	42
4. Raspakiranje	42
5. Opis uređaja	42
6. Korištena upozorenja i simboli	42
7. Sigurnosne napomene	43
8. Puštanje u rad	46
9. Rukovanje	46
9.1. Priprema kokica	46
9.2. Zaslađivanje/soljenje kokica	46
10. Zaštita od pregrijavanja	47
11. Čišćenje	47
12. Čuvanje	47
13. Rješavanje problema	47
14. Zbrinjavanje	48
15. Prilog	48
15.1. Tehnički podaci	48
15.2. Jamstvo tvrtke Kompernass Handels GmbH	48
15.3. Servis	49
15.4. Uvoznik	49

1. Uvod

Čestitamo na kupnji Vašeg novog uređaja!

Time ste se odlučili za moderan i vrlo vrijedan proizvod. Upute za rukovanje dio su opreme ovog proizvoda. One sadrže važne napomene za sigurnost, rukovanje i zbrinjavanje. Prije uporabe proizvoda upoznajte se sa svim napomenama za rukovanje i svim sigurnosnim napomenama. Ovaj proizvod koristite isključivo na opisan način i za navedena područja primjene. U slučaju predaje proizvoda trećim osobama predajte i svu dokumentaciju.

2. Namjenska uporaba

Ovaj je uređaj namijenjen isključivo za pripremu kokica sa suhim kukuruzom za kokice u privatnim domaćinstvima. Uređaj ne koristite u komercijalne svrhe.

Uređaj koristite isključivo u suhim prostorijama, nikada ga ne koristite na otvorenom.

UPOZORENJE!

Opasnost uslijed nenamjenske uporabe!

Uređaj može predstavljati opasnost u slučaju nenamjenske uporabe i/ili uporabe drugačije od opisane.

- ▶ Uređaj koristite isključivo u svrhu za koju je namijenjen.
- ▶ Poštujte postupke opisane u ovim uputama za uporabu.

3. Opseg isporuke

Uređaj se standardno isporučuje sa sljedećim komponentama:

- Aparat za kokice
- Poklopac
- Mjerna žlica
- Upute za uporabu

4. Raspakiranje

- ◆ Sve dijelove uređaja i upute za rukovanje izvadite iz kartonske kutije.
- ◆ Uklonite svu ambalažu i eventualne naljepnice s uređaja.

Napomena:





- ▶ Provjerite cjelovitost opsega isporuke i provjerite postoje li na uređaju vidljiva oštećenja.
- ▶ U slučaju nepotpune isporuke ili štete uzrokovane nedostatnim pakiranjem, kao i štete nastale prilikom transporta, nazovite telefonski broj servisne službe (vidi poglavlje **15.3. Servis**).







5. Opis uređaja







- 1 Mjerna žlica
- 2 Poklopac
- 3 Blok motora
- 4 Prekidač Uklj/Isklj
- 5 Otvor za izbacivanje
- 6 Komora za kokice

6. Korištena upozorenja i simboli

U ovim uputama za uporabu, na pakiranju i na uređaju, korištena su sljedeća upozorenja i simboli (ako je primjenjivo):

	OPASNOST! Upozorenje s ovim simbolom i signalnom riječi „OPASNOST“ označava neposrednu opasnu situaciju koja će, ako se ne izbjegne, rezultirati smrću ili teškim ozljedama.
	UPOZORENJE! Upozorenje s ovim simbolom i signalnom riječi „UPOZORENJE“ označava moguću opasnu situaciju koja će, ako se ne izbjegne, rezultirati smrću ili teškim ozljedama.
	OPREZ! Upozorenje s ovim simbolom i signalnom riječi „OPREZ“ označava moguću opasnu situaciju koja će, ako se ne izbjegne, rezultirati lakšim ili srednje teškim ozljedama.
	POZOR! Upozorenje s ovim simbolom i signalnom riječi „POZOR“ označava moguću situaciju koja će, ako se ne izbjegne, uzrokovati materijalnu štetu.

	Napomena: označava dodatne informacije za jednostavnije rukovanje uređajem.
	Izmjenična struja / napon
	Uređaj koristite samo u zatvorenom prostoru.
	Ne uranjajte u vodu!
	Može se prati u perilici posuđa.
	Svi dijelovi ovog uređaja koji dolaze u dodir s namirnicama neškodljivi su za namirnice.
	Ovaj proizvod ispunjava zahtjeve važećih europskih i nacionalnih direktiva.

	Električni uređaj ne bacajte u kućni otpad!
 	Ambalažu zbrinite na ekološki prihvatljiv način.
 	Ambalaža izrađena od materijala koji se mogu reciklirati. Prilikom odvajanja otpada vodite računa o oznakama na materijalu ambalaže: Isti su označeni kraticama (a) i brojkama (b) sljedećeg značenja: 1–7: Plastika, 20–22: Papir i karton, 80–98: Kompozitni materijali.
	Ovaj proizvod ispunjava zahtjeve važećih nacionalnih direktiva Republike.

7. Sigurnosne napomene

UPOZORENJE! OPASNOST OD STRUJNOG UDARA!

- Prije puštanja uređaja u pogon provjerite odgovara li napon napajanja mreže naponu navedenom na tipskoj / natpisnoj pločici.
- Mrežni kabel postavite tako da se ne može prignječiti ili na drugi način oštetiti.
- Uređaj koristite isključivo u suhim prostorijama, nikada na otvorenom.
-  Uređaj, mrežni kabel ili mrežni utikač nikada ne uranjajte u vodu ili u druge tekućine! U protivnom postoji opasnost po život uslijed strujnog udara!
- Nakon uporabe, u svrhu čišćenja ili pomicanja uređaja, uvijek izvucite mrežni utikač iz utičnice.
- Ako je uređaj pao ili je oštećen, više ga ne smijete uključivati. Uređaj mora provjeriti kvalificirano stručno osoblje i eventualno ga popraviti.
- Ako dođe do oštećenja mrežnog kabela, isti mora zamijeniti proizvođač, servis za kupce ili slična kvalificirana osoba, kako bi se izbjegle opasnosti

- Nikada ne otvarajte kućište uređaja. U tom slučaju sigurnost više nije zajamčena i jamstvo prestaje važiti.
- Uređaj ne izlažite kiši i ne koristite ga u vlažnom ili mokrom okruženju.
- Pazite da priključni vod za vrijeme rada uređaja nikada ne bude mokar ili vlažan.
- **⚠ Oprez! ⚠ Upozorenje:**
Mogućnost strujnog udara! Ne otvarati kućište proizvoda!

⚠ UPOZORENJE! OPASNOST OD OZLJEDA!

- Ne koristite uređaj za druge svrhe od onih koje su opisane u ovim uputama. Zlouporaba uređaja može uzrokovati ozljede.
- Ovaj uređaj smiju koristiti djeca od navršениh 8 godina nadalje kao i osobe sa smanjenim fizičkim, senzornim ili mentalnim sposobnostima ili pomanjkanjem iskustva i/ili znanja ako su pod nadzorom ili su primile upute za sigurno rukovanje uređajem, te ako razumiju opasnosti koje proizlaze uporabom uređaja.
- Čišćenje i održavanje koje provodi korisnik ne smiju obavljati djeca ako nisu navršila 8 godina i ako nisu pod nadzorom.
- Djecu mlađu od 8 godina treba držati podalje od uređaja i priključnog voda.
- Djeca se ne smiju igrati uređajem.
- Pobrinite se da uređaj sigurno stoji na podlozi.
- Mrežni kabel postavite tako da nitko na njega ne može stati ili se preko njega spotaknuti.
- Uređaj po mogućnosti postavite u blizini utičnice. Pobrinite se za to da mrežni utikač u slučaju opasnosti bude brzo dostupan te da se nitko ne može spotaknuti preko kabela.
- Tijekom postupka oslobađa se vruća para, posebice kada otvorite poklopac. Morate se držati na sigurnom rastojanju od tih isparenja.



Pozor! Vruća površina!

- Dijelovi uređaja za vrijeme rada postaju vrući. Opasnost od opekline!
- Prije čišćenja ili promjene pribora, uređaj ostavite da se ohladi.
- Svježe kokice su vruće! Uvijek pod otvor za izbacivanje stavite dovoljno veliku zdjelu i ostavite kokice da se dovoljno ohlade prije konzumacije.
- Uređaj za vrijeme rada nikada ne ostavljajte bez nadzora.
- Uređaj ne koristite u blizini vrućih površina ili zapaljivih materijala.
- Uređaj nikada ne postavljajte u blizini ili ispod zapaljivih predmeta, posebno ne ispod zavjesa ili visećih ormara.

❗ **POZOR! OŠTEĆENJE PROIZVODA!**

- Ne koristite vanjski uklopni sat ili posebne sustave za daljinsko upravljanje uređajem.
- Ne umećite ništa u otvore za ventilaciju u kućištu uređaja i ne prekrivajte ih.
- Ne dopustite da tekućina uđe u otvore za ventilaciju u kućištu uređaja.
- Uređaj za vrijeme rada nikada ne ostavljajte bez nadzora.
- Uređaj nakon svakog rada ostavite 15–20 minuta da se ohladi, prije ponovnog korištenja.
- Ne dodajte sastojke poput šećera, soli, ulja, maslaca i sl. u komora za kokice jer mogu oštetiti uređaj. Takve dodatke dodajte na gotove kokice tek nakon pripreme i izvan uređaja.
- Uređaj nikada ne smije raditi bez kukuruza za kokice u komori za kokice.
- Koristite isključivo opremu koju preporučuje proizvođač.
- Ne koristite agresivna, kemijska ili abrazivna sredstva za čišćenje! Takva sredstva mogu nepopravljivo oštetiti površinu uređaja.

❗ **Napomena:**

- Za prebacivanje proizvoda između 50 i 60 Hz nije potreban nikakav zahvat korisnika. Proizvod će se prilagoditi i raditi i na 50 i na 60 Hz.

8. Puštanje u rad

⚠ UPOZORENJE!

OPASNOST OD OZLJEDA!

- ▶ Uređaj nikada ne postavljajte u blizini ili ispod zapaljivih predmeta, posebno ne ispod zavjesa ili visećih ormara.
- ◆ Uređaj prije prvog korištenja očistite na način opisan u poglavlju 11. **Čišćenje**.
- ◆ Uređaj postavite na ravnu podlogu koja se ne skliziže i koja je otporna na visoke temperature.
- ◆ Provjerite da je prekidač Uklj/Isklj **4** u položaju „O“. Zatim mrežni utikač utaknite u utičnicu.

Uređaj je spreman za rad.

9. Rukovanje

9.1. Priprema kokica

⚠ UPOZORENJE!

OPASNOST OD OZLJEDA!

- ▶ Dijelovi uređaja, posebice poklopac **2** i umetnuta mjerna žlica **1** za vrijeme rada postaju vrlo vrući. **Opasnost od opekline!**

⚠ POZOR! Oštećenje proizvoda!

- ▶ Ne dodajte sastojke poput šećera, soli, ulja, maslaca i sl. u komoru za kokice **6**, jer mogu oštetiti uređaj. Takve dodatke dodajte na gotove kokice tek nakon pripreme i izvan uređaja.
- ▶ Uređaj nikada ne smije raditi bez kukuruza za kokice u komori za kokice **6**.
- ▶ Uređaj nakon svakog rada ostavite 15–20 minuta da se ohladi, prije ponovnog korištenja.

i Napomena:

- ▶ Nije svaki kukuruz prikladan za pripremu kokica. Koristite isključivo kukuruz namijenjen za pripremu kokica.
- ◆ Po potrebi skinite poklopac **2** s mjernom žlicom **1** s uređaja.
- ◆ Napunite maksimalno 60 g (= 1 do ruba napunjena mjerna žlica **1**) zrna kukuruza za kokice u komoru za kokice **6**.
- ◆ Stavite poklopac **2**. Pritom pazite da se ispuščenje na poklopcu **2** podudara s udubljenjem na rubu uređaja.

- ◆ Stavite mjernu žlicu **1** u gornji otvor poklopca **2**. Oba krilca mjerne žlice **1** moraju ući u uske udubine u poklopcu **2**:

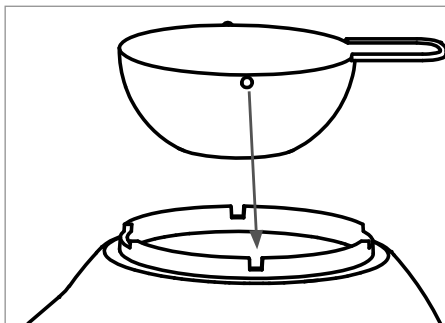

i Napomena:

- ▶ Da biste rastopili maslac uz uređaj, slijedite upute u poglavlju 9.2. **Zaslađivanje/soljenje kokica**.
- ◆ Postavite posudu otpornu na toplinu ispod otvora za izbacivanje **5**. Pazite da je zdjela dovoljno visoka i široka kako bi u potpunosti uhvatila gotove kokice.
- ◆ Prekidač Uklj/Isklj **4** postavite na „I“. Uređaj započinje s pripremom kokica. Nakon kraćeg vremena gotove kokice se izbacuju iz uređaja kroz otvor za izbacivanje **5**.
- ◆ Čim se ispucaju sva zrna kukuruza, prekidač Uklj/Isklj **4** postavite na „O“.
- ◆ Uređaj prije ponovnog korištenja ili čišćenja ostavite 15–20 minuta da se ohladi.

9.2. Zaslađivanje/soljenje kokica

⚠ POZOR! OŠTEĆENJE PROIZVODA!

- ▶ Ne dodajte sastojke poput šećera, soli, ulja, maslaca i sl. u komoru za kokice **6**, jer mogu oštetiti uređaj. Takve dodatke dodajte na gotove kokice tek nakon pripreme i izvan uređaja.
- ▶ Pazite da maslac ni u kom trenutku ne curi u komoru za kokice **6**!

Pomoću uređaja možete rastopiti maslac, a zatim ga prelići preko gotovih kokica. To najbolje funkcionira maslacem na sobnoj temperaturi. Maslac osigurava da šećer ili sol ostanu na kolicama.

- ◆ Prije uključivanja uređaja, u mjernu žlicu **1** stavite najviše 20 g maslaca na sobnoj temperaturi. Maslac se topi tijekom proizvodnje kokica.

i **Napomena:**

- ▶ Ako se maslac nije potpuno rastopio, skinite mjernu žlicu **1** s poklopca **2** i oprezno promiješajte maslac.
- ◆ Prelijte rastopljeni maslac preko gotovih kokica u zdjeli i promiješajte.
- ◆ Po želji dodajte sol ili šećer i ponovno pomiješajte kokice.

10. Zaštita od pregrijavanja

Uređaj je opremljen zaštitom od pregrijavanja. Ako se uređaj pregrije, automatski će se isključiti. Čim se dovoljno ohladi, automatski će se ponovo uključiti.

Da biste spriječili slučajno ponovno pokretanje uređaja, isključite ga u slučaju pregrijavanja. Uređaj prije ponovnog korištenja ostavite 15–20 minuta da se ohladi.

11. Čišćenje

⚠ UPOZORENJE! OPASNOST OD STRUJNOG UDARA!

- ▶ Prije čišćenja uređaja obavezno izvucite utikač za napajanje iz mrežne utičnice.

 Uređaj, mrežni kabel ili mrežni utikač nikada ne uranjajte u vodu ili u druge tekućine! U protivnom postoji opasnost po život uslijed strujnog udara!

⚠ UPOZORENJE! OPASNOST OD OZLJEDA!

- ▶ Uređaj prije čišćenja ostavite da se potpuno ohladi.

! POZOR! Oštećenje proizvoda!

- ▶ Ne koristite agresivna, kemijska ili abrazivna sredstva za čišćenje! Takva sredstva mogu nepopravljivo oštetiti površinu uređaja.
- ◆ Komoru za kokice obrišite suhom krpom. Ako je potrebno, blago navlažite krpom.

- ◆ Očistite blok motora **3** vlažnom krpom. Po potrebi na krpom dodajte blago sredstvo za pranje posuđa. Nakon toga prebrišite krpom navlaženom samo vodom kako biste uklonili eventualne ostatke sredstva za pranje posuđa.
- ◆ Poklopac **2** i mjernu žlicu **1** očistite u toploj vodi blagim sredstvom za pranje posuđa. Dijelove na kraju isperite čistom vodom.

i **Napomena:**



Poklopac **2** i mjerna žlica **1** mogu se prati u perilici posuđa. Ako je to moguće, dijelove stavite u gornju košaru perilice posuđa i pazite da se ne zaglave. U protivnom se mogu deformirati!

- ◆ Sve dijelove dobro osušite prije ponovne uporabe ili pospremanja.

12. Čuvanje

- ◆ Očistite uređaj na način opisan u poglavlju **11. Čišćenje**.
- ◆ Uređaj čuvajte na suhom i čistom mjestu bez prašine.

13. Rješavanje problema

Uređaj ne radi.

- » **Uređaj nije spojen na mrežnu utičnicu.**
 - ▶ Uređaj priključite na mrežnu utičnicu.
- » **Uređaj je oštećen.**
 - ▶ Obratite se servisu.

Uređaj se isključuje tijekom rada.

- » **Aktivirala se zaštita od pregrijavanja.**
 - ▶ Isključite uređaj i ostavite ga 15–20 minuta da se ohladi.

Ako smetnje ne možete otkloniti navedenim koracima, ili ako ustanovite neke druge smetnje, obratite se našem servisu.

14. Zbrinjavanje



Simbol prekršene kante za smeće na kotačićima znači da se ovaj uređaj ne smije odlagati s kućnim otpadom pri kraju njegovog životnog vijeka. Uređaj se mora predati na za to predviđenim sabirnim mjestima, centrima za recikliranje ili tvrtkama za odlaganje otpada.

Prije povrata artikla izbrisite sve osobne podatke.

Prije povrata uređaja uklonite sve baterije ili akumulatore koji nisu priloženi u starom uređaju, kao i svjetiljke koje se mogu izvaditi a da se ne unište te ih odložite odvojeno.

Ambalaža se sastoji od materijala neškodljivih za okoliš koji se mogu zbrinuti preko mjesnih ispostava za recikliranje.

Ambalažu zbrinite na ekološki prihvatljiv način.

15. Prilog

15.1. Tehnički podaci

Mrežni napon	220 – 240 V ~, 50/60 Hz
Nazivna snaga	1200 W
Potrošnja energije u isključenom stanju	0,0 W

15.2. Jamstvo tvrtke Kompernass Handels GmbH

Poštovani kupci,

Za ovaj uređaj odobrava se jamstvo u trajanju od 3 godine od datuma kupnje. U slučaju nedostataka ovoga proizvoda, Vama pripadaju zakonska prava na teret prodavača proizvoda. U nastavku izloženo jamstvo ne ograničava ova zakonska prava.

Uvjeti jamstva

Jamstveni rok započinje danom kupnje. Molimo, sačuvajte račun. Potreban je kao dokaz o kupnji. Ako u roku od tri godine od datuma kupnje ovog proizvoda nastupi greška na materijalu ili tvornička greška proizvod će biti - po našem izboru - za Vas besplatno popravljen ili zamijenjen, ili će Vam se vratiti novac. Za takvo ispunjenje jamstvene obveze potrebno je unutar trogodišnjeg roka predložiti uređaj s nedostatkom i dokaz o kupnji (račun), te pisanim putem ukratko opisati u čemu se sastoji greška proizvoda i kada se pojavila. Ako je kvar pokriven našim jamstvom, poslat ćemo Vam popravljen ili novi proizvod.

1. U slučaju manjeg popravka jamstveni rok se produljuje onoliko koliko je kupac bio lišen uporabe stvari.
2. Međutim, kad je zbog neispravnosti stvari izvršena njezina zamjena ili njezin bitni popravak, jamstveni rok počinje teći ponovno od zamjene, odnosno od vraćanja popravljene stvari.
3. Ako je zamijenjen ili bitno popravljen samo neki dio stvari, jamstveni rok počinje teći ponovno samo za taj dio.

Jamstveni rok i zakonsko pravo u slučaju nedostataka

Korištenje prava na jamstvo ne produžuje jamstveni rok. To vrijedi i za zamijenjene i popravljene dijelove. Štete i nedostatke koji eventualno postoje već prilikom kupnje treba javiti neposredno nakon raspakiranja. Nakon isteka jamstvenog roka izvršeni popravci se naplaćuju.

Opseg jamstva

Uređaj je pažljivo proizveden sukladno strogim smjernicama u pogledu kvalitete i prije isporuke brižljivo provjeren.

Ovo jamstvo vrijedi za greške u materijalu i izradi. Ovo jamstvo ne pokriva dijelove proizvoda koji su izloženi uobičajenom habanju i stoga se smatraju dijelovima brzog habanja ili za štetu lomljivih dijelova, npr. prekidača ili dijelova koji su proizvedeni iz stakla.

Ovo jamstvo propada ako je proizvod oštećen, i ako nije stručno korišten ili servisiran. Za stručno korištenje proizvoda potrebno je točno poštivati sve naputke navedene u uputama za uporabu. Uporabne namjene i radnje, koje se u uputama ne preporučuju ili na koje se upozorava, obavezno se moraju izbjegavati.

Proizvod je namijenjen isključivo za privatnu, nekomercijalnu uporabu. Jamstvo prestaje vrijediti u slučaju zlorabe, nenamjenskog korištenja, primjene sile i zahvata na uređaju koje nije obavila za to ovlaštena podružnica servisa.

Realizacija u slučaju jamstvenog zahtjeva

Kako bismo zajamčili brzu obradu Vašeg zahtjeva, molimo slijedite sljedeće napomene:

- Molimo Vas da za sve upite u pripravnosti držite blagajnički račun i broj artikla (IAN) 494712_2504 kao dokaz o kupnji.
- Broj artikla možete pronaći na tipskoj pločici na proizvodu, u obliku gravure na proizvodu, na naslovnoj stranici uputa za uporabu (dolje lijevo) ili u obliku naljepnice na stražnjoj ili donjoj strani proizvoda.
- Ako dođe do smetnji u radu ili drugih nedostataka, najprije **telefonski** ili **preko elektronske pošte** kontaktirajte servisni odjel naveden u nastavku.
- Proizvod registriran kao neispravan onda možete zajedno s priloženim dokazom o kupnji (blagajnički račun) i s opisom nedostatka i kada se pojavio, besplatno poslati na dobivenu adresu servisa.



Na stranici www.lidl-service.com možete preuzeti ove i mnoge druge priručnike, videosnimke o proizvodu i softver za instalaciju.

S ovim QR kodom, možete otići izravno na Lidl servisnu stranicu (www.lidl-service.com) i otvoriti upute za uporabu unosom broja artikla (IAN) 494712_2504.

15.3. Servis

HR Servis Hrvatska

Tel.: 0800 777 999

E-Mail: kompernass@lidl.hr

IAN 494712_2504

15.4. Uvoznik

Molimo obratite pozornost na to, da adresa navedena u nastavku nije adresa servisa. Najprije kontaktirajte navedenu ispostavu servisa.

Lidl Hrvatska d.o.o. k.d.,
Ulica kneza Ljudevita Posavskog 53,
HR-10410 Velika Gorica, Hrvatska

Proizvođač:

KOMPERNASS HANDELS GMBH
BURGSTRASSE 21
44867 BOCHUM
NJEMAČKA
www.kompernass.com

Sadržaj

1. Uvod	52
2. Namenska upotreba	52
3. Obim isporuke	52
4. Raspakivanje	52
5. Opis aparata	52
6. Korišćene napomene upozorenja i simboli	52
7. Bezbednosne napomene	53
8. Puštanje u rad	56
9. Rukovanje	56
9.1. Pravljenje kokica	56
9.2. Kako da zasladite/posolite kokice.	57
10. Zaštita od pregrevanja	57
11. Čišćenje	57
12. Čuvanje	57
13. Otklanjanje grešaka	58
14. Odlaganje	58
15. Dodatak	58
15.1. Tehnički podaci	58
15.2. Servis	58
15.3. Garancija i garantni list	58

1. Uvod

Čestitamo Vam na kupovini Vašeg novog aparata! Time ste se odlučili za savremen i kvalitetan proizvod. Uputstvo za upotrebu je sastavni deo ovog proizvoda. Ono sadrži važne napomene o bezbednosti, upotrebi i odlaganju. Pre korišćenja proizvoda, upoznajete se sa svim napomenama vezanim za rukovanje i bezbednost. Koristite ovaj proizvod samo na opisani način i u navedene svrhe. Predajte svu dokumentaciju prilikom prosleđivanja proizvoda trećim licima.

2. Namenska upotreba

Ovaj aparat je namenjen isključivo za pravljenje kokica od suvog kukuruza-kokičara, u privatnom domaćinstvu. Ne koristite aparat u komercijalne svrhe. Koristite aparat samo u suvim unutrašnjim prostorijama, ne koristite ga nikada na otvorenom.

UPOZORENJE!

Opasnost usled nenamenske upotrebe!

Od aparata mogu da proizađu opasnosti prilikom nenamenske upotrebe i/ili drugačije upotrebe.

- ▶ Koristite aparat isključivo namenski.
- ▶ Pridržavajte se postupaka koji su opisani u ovom uputstvu za upotrebu.

3. Obim isporuke

Aparat se standardno isporučuje sa sledećim delovima:

- Aparat za kokice
- Poklopac
- Merna kašika
- Uputstvo za upotrebu

4. Raspakivanje

- ◆ Izvadite sve delove aparata i uputstvo za upotrebu iz kutije.
- ◆ Uklonite sav ambalažni materijal i nalepnice sa aparata, ako postoje.

Napomena:







- ▶ Proverite da li je sadržaj isporuke potpun i da li ima vidljivih oštećenja.
- ▶ Obratite se servisnoj službi u slučaju nepotpunog sadržaja isporuke ili oštećenja izazvanih lošom ambalažom ili transportom (pogledajte poglavlje **15.2. Servis**).





5. Opis aparata



- 1 Merna kašika
- 2 Poklopac
- 3 Blok motora
- 4 Prekidač za uključivanje/isključivanje
- 5 Otvor za izbacivanje
- 6 Komora za kokice

6. Korišćene napomene upozorenja i simboli

U ovom uputstvu za upotrebu, na pakovanju i aparatu, se koriste sledeće napomene upozorenja i simboli (ukoliko je primenjivo):

	OPASNOST! Napomena upozorenja sa ovim simbolom i rečju upozorenja „OPASNOST“ označava neposredno predstojeću opasnu situaciju koja dovođi do smrti ili teške povrede, ako se ne izbegne.
	UPOZORENJE! Napomena upozorenja sa ovim simbolom i rečju upozorenja „UPOZORENJE“ označava moguću opasnu situaciju koja bi mogla da dovede do smrti ili teške povrede, ako se ne izbegne.
	OPREZ! Napomena upozorenja sa ovim simbolom i rečju upozorenja „OPREZ“ označava moguću opasnu situaciju koja bi mogla da dovede do neznatne ili umerene povrede, ako se ne izbegne.
	PAŽNJA! Napomena upozorenja sa ovim simbolom i rečju upozorenja „PAŽNJA“ označava moguću situaciju koja bi mogla da dovede do materijalne štete, ako se ne izbegne.
	Napomena: označava dodatne informacije koje olakšavaju rukovanje aparatom.
	Naizmenična struja/naizmenični napon
	Koristite aparat samo u unutrašnjim prostorijama.

	Ne potapajte u vodu!
	Pogodan za pranje u mašini za pranje posuda.
	Svi delovi ovog aparata koji dolaze u dodir sa hranom ne ugrožavaju njenu bezbednost.
	Ovaj proizvod ispunjava zahteve važećih evropskih i nacionalnih direktiva.
	Ne odlažite električni uređaj u kućni otpad!

	Predajte ambalažu na odlaganje na ekološki prihvatljiv način.
	Ambalaža od materijala koji mogu da se recikliraju. Obratite pažnju na oznake ambalažnih materijala prilikom razdvajanja otpada: Materijali ambalaže označeni su kraticama (a) i brojkama (b) sljedećeg značenja: 1–7: Plastika, 20–22: Papir i karton, 80–98: Kompozitni materijali.
	Ovim znakom se potvrđuje, da je ovaj uređaj u skladu sa srpskim zahtevima za bezbednost proizvoda.

7. Bezbednosne napomene

⚠ UPOZORENJE! OPASNOST OD ELEKTRIČNOG UDARA!

- Pre puštanja aparata u rad, proverite da li se mrežni napon podudara sa mrežnim naponom, navedenim na tipskoj pločici odn. pločici sa podacima.
- Postavite električni kabl tako da ne može da se uklešti ili na neki drugi način oštetiti.
- Koristite aparat samo u suvim prostorijama, ne na otvorenom.
- ⊘ Nikada ne potapajte aparat, električni kabl ili mrežni utikač u vodu ili druge tečnosti! U suprotnom, postoji opasnost po život od električnog udara!
- Uvek izvucite mrežni utikač iz utičnice nakon upotrebe, kod čišćenja ili kada pomerate aparat.
- Aparat ne smete više da pustite u rad ako je pao ili ako je oštećen. Aparat treba da proveri kvalifikovano stručno osoblje i da ga popravi, ako je potrebno.
- Ako se ošteti mrežni priključni kabl ovog aparata, njega mora da zameni proizvođač, korisnička služba ili kvalifikovana osoba, kako bi se izbegle opasnosti.

- Nikada ne otvarajte kućište aparata. U tom slučaju sigurnost ne postoji i garancija prestaje da važi.
- Ne izlažite aparat kiši i nikada ga ne koristite u vlažnom ili mokrom okruženju.
- Vodite računa da se mrežni vod nikada ne pokvasi ili navlaži za vreme rada aparata.

⚠ UPOZORENJE! OPASNOST OD POVREDA!

- Ne koristite aparat u druge svrhe, osim u svrhe navedene u ovom uputstvu. Kod pogrešne upotrebe aparata postoji opasnost od povreda.
- Ovim aparatom smeju da rukuju deca starija od 8 godina, kao i osobe sa smanjenim fizičkim, senzornim ili mentalnim sposobnostima ili sa nedostatkom iskustva i/ili znanja, ako su pod nadzorom ili su im data uputstva za rukovanje aparatom na bezbedan način i ukoliko razumeju opasnosti do kojih može da dođe.
- Deca ne smeju da čiste i obavljaju korisničko održavanje aparata, osim ako su starija od 8 godina i pod nadzorom.
- Držite decu mlađu od 8 godina podalje od aparata i priključnog kabla.
- Deca ne smeju da se igraju aparatom.
- Pobrinite se za bezbedan položaj aparata.
- Postavite električni kabl tako da na njega niko ne može da nagazi ili da se spotakne.
- Postavite aparat, po mogućnosti, blizu utičnice. Pobrinite se da mrežni utikač bude brzo dostupan u slučaju opasnosti i da električni kabl ne predstavlja opasnost od spoticanja.
- Vruća para se oslobađa tokom pečenja, posebno kada otvarate poklopac. Budite na bezbednom rastojanju od pare.



Pažnja! Vruća površina!

- Delovi aparata postaju vrući tokom rada. Opasnost od opekotina!
- Ostavite aparat da se ohladi, pre nego što ga očistite ili pre zamene pribora.

- Sveže kokice su vruće! Uvek postavite dovoljno veliku činiju ispod otvora za izbacivanje i pustite da se kokice u dovoljnoj meri ohlade pre konzumiranja.
- Nikada ne ostavljajte aparat bez nadzora tokom rada.
- Ne koristite aparat u blizini vrućih površina ili zapaljivih materijala.
- Nikada ne postavljajte aparat u blizini niti ispod zapaljivih predmeta, pogotovo ne ispod zavesa ili visećih elemenata.

ⓘ **PAŽNJA! MATERIJALNA ŠTETA!**

- Ne koristite aparat sa spoljašnjim tajmerom ili zasebnim sistemom za daljinsko upravljanje.
- Ništa ne stavljajte u otvore za ventilaciju na kućištu i ne pokrivate ih.
- Ne dozvolite da tečnost dospe u otvore za ventilaciju na kućištu.
- Nikada ne ostavljajte aparat bez nadzora tokom rada.
- Ostavite aparat da se nakon svakog ciklusa ohladi 15 – 20 minuta, pre nego što ga ponovo pustite u rad.
- Ne dodajte sastojke kao što su šećer, so, ulje, maslac ili sl. u komoru za kokice, oni bi mogli da oštete aparat. Takve dodatke dodajte tek nakon pripreme i izvan aparata, preko gotovih kokica.
- Nikada ne koristite aparat bez zrna kukuruza u komori za kokice.
- Koristite samo pribor koji je preporučio proizvođač.
- Ne koristite agresivna, hemijska ili abrazivna sredstva za čišćenje! Ona mogu nepopravljivo da nagrizu površinu.

ⓘ **Napomena:**

- Nije potrebna nikakva akcija od strane korisnika, da bi se proizvod prebacio između 50 i 60 Hz. Proizvod se prilagođava i frekvenciji od 50 i od 60 Hz.

8. Puštanje u rad

⚠ UPOZORENJE! **OPASNOST OD POVREDA!**

- ▶ Nikada ne postavljajte aparat u blizini niti ispod zapaljivih predmeta, pogotovo ne ispod zavesa ili visećih elemenata.
- ◆ Pre prve upotrebe, očistite aparat kao što je opisano u poglavlju 11. **Čišćenje**.
- ◆ Stavite aparat na ravnu, neklizajuću površinu, otpornu na toplotu.
- ◆ Uverite se da je prekidač za uključivanje/isključivanje **4** u položaju „O“.
Uključite mrežni utikač u mrežnu utičnicu.

Aparat je spreman za rad.

9. Rukovanje

9.1. Pravljenje kokica

⚠ UPOZORENJE! **OPASNOST OD POVREDA!**

- ▶ Delovi aparata, pogotovo poklopac **2** kao i korišćena merna kašika **1**, postaju veoma vrući tokom rada. **Opasnost od opekotina!**

! PAŽNJA! MATERIJALNA ŠTETA!

- ▶ Ne dodajte sastojke kao što su šećer, so, ulje, maslac ili sl. u komoru za kokice **6**, oni bi mogli da oštete aparat. Takve dodatke dodajte tek nakon pripreme i izvan aparata, preko gotovih kokica.
- ▶ Nikada ne koristite aparat bez zrna kukuruza u komori za kokice **6**.
- ▶ Ostavite aparat da se nakon svakog ciklusa ohladi 15 - 20 minuta, pre nego što ga ponovo pustite u rad.

i Napomena:

- ▶ Nije svaki kukuruz pogodan za pravljenje kokica. Koristite samo za to predviđen kukuruz-kokičar.
- ◆ Po potrebi, skinite poklopac **2**, zajedno sa mernom kašikom **1**, sa aparata.
- ◆ Sipajte maksimalno 60 g (= 1 do ivice punu mernu kašiku **1**) zrna kukuruza u komoru za kokice **6**.

- ◆ Stavite poklopac **2**. Pritom vodite računa da ispušćenje na poklopcu **2** naleže iznad žleba na obodu aparata.
- ◆ Stavite mernu kašiku **1** u gornji otvor na poklopcu **2**. Oba ispušćenja na mernoj kašici **1** moraju da naležu na uske žlebove u poklopcu **2**:

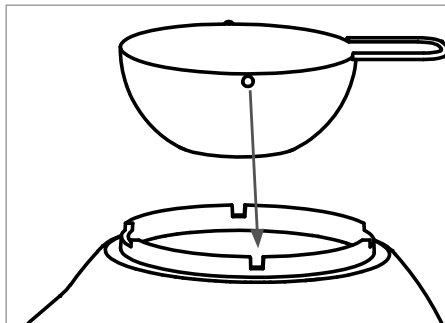

i Napomena:

Da biste otopili maslac u aparatu, obratite pažnju na uputstva u poglavlju 9.2. **Kako da zasladite/posolite kokice.**

- ◆ Ispod otvora za izbacivanje **5** stavite činiju otpornu na toplotu. Vodite računa da je činija dovoljno visoka i široka, kako bi mogla da primi sve gotove kokice.
- ◆ Stavite prekidač za uključivanje/isključivanje **4** u položaj „I“. Aparat počinje sa pravljenjem kokica. Nakon kratkog vremena, gotove kokice se izdavaju iz aparata, kroz otvor za izbacivanje **5**.
- ◆ Nakon obrade svih zrna kukuruza, stavite prekidač za uključivanje/isključivanje **4** u položaj „O“.
- ◆ Ostavite aparat da se ohladi 15 - 20 minuta, pre nego što ga ponovo pustite u rad ili pre čišćenja.

9.2. Kako da zasladite/ posolite kokice

⚠ PAŽNJA! MATERIJALNA ŠTETA!

- ▶ Ne dodajte sastojke kao što su šećer, so, ulje, maslac ili sl. u komoru za kokice ⑥, oni bi mogli da oštete aparat. Takve dodatke dodajte tek nakon pripreme i izvan aparata, preko gotovih kokica.
- ▶ Vodite računa da ni u jednom trenutku maslac ne dospe u komoru za kokice ⑥!

U aparatu možete da otopite maslac, da biste ga sipali preko gotovih kokica. To najbolje uspeva kada je maslac na sobnoj temperaturi. Uz pomoć maslaca, šećer odn. so će ostati na kokicama.

- ◆ Sipajte maksimalno 20 g maslaca, na sobnoj temperaturi, u mernu kašiku ①, pre nego što uključite aparat. Maslac se topi u toku pravljenja kokica.

ⓘ Napomena:

- ▶ Ukoliko se maslac nije potpuno otopio, skinite mernu kašiku ① sa poklopca ② i pažljivo promešajte maslac u njoj.
- ◆ Prelijte otopljeni maslac preko gotovih kokica u činiji i promešajte ih.
- ◆ Dodajte so ili šećer, po želji, i još jednom promešajte kokice.

10. Zaštita od pregrevanja

Aparat je opremljen zaštitom od pregrevanja. Kada aparat postane suviše vruć, aparat se automatski isključuje. Kada se u dovoljnoj meri ohladio, aparat se ponovo automatski uključuje.

Da biste sprečili neželjeno ponovno uključivanje aparata, isključite aparat u slučaju pregrevanja. Ostavite aparat da se ohladi 15 – 20 minuta, pre nego što ga ponovo pustite u rad.

11. Čišćenje

⚠ UPOZORENJE! OPASNOST OD ELEKTRIČNOG UDARA!

- ▶ Pre čišćenja aparata, uvek izvucite mrežni utikač iz mrežne utičnice.

⚠ Nikada ne potapajte aparat, električni kabl ili mrežni utikač u vodu ili druge tečnosti!

U suprotnom, postoji opasnost po život od električnog udara!

⚠ UPOZORENJE! OPASNOST OD POVREDA!

- ▶ Pre čišćenja, ostavite aparat da se potpuno ohladi.

⚠ PAŽNJA! MATERIJALNA ŠTETA!

- ▶ Ne koristite agresivna, hemijska ili abrazivna sredstva za čišćenje! Ona mogu nepopravljivo da nagrize površinu.
- ◆ Očistite komoru za kokice suvom krpom. Po potrebi, blago navlažite krpu.
- ◆ Očistite blok motora ③ vlažnom krpom. Po potrebi, stavite blagi deterđent za pranje posuđa na krpu. Zatim obrišite aparat krpom koja je navlažena samo vodom, da bi se uklonili eventualni ostaci sredstva za pranje posuđa.
- ◆ Operite poklopac ② i mernu kašiku ① u toploj vodi, blagim deterđentom za pranje posuđa. Na kraju, isperite delove čistom vodom.

ⓘ Napomena:



Poklopac ② i merna kašika ① su pogodni za pranje u mašini za pranje posuđa.

Ako je moguće, stavite sve delove u gornju korpu mašine za pranje posuđa i vodite računa da se nijedan deo ne zaglavi. U suprotnom, delovi mogu da se deformišu!

- ◆ Dobro osušite sve delove, pre nego što ih ponovo koristite ili spremite.

12. Čuvanje

- ◆ Čistite aparat kao što je opisano u poglavlju 11. Čišćenje.
- ◆ Čuvajte aparat na čistom i suvom mestu, bez prašine.

13. Otklanjanje grešaka

Aparat ne funkcioniše.

» **Aparat nije povezan sa mrežnom utičnicom.**

- ▶ Priključite aparat na mrežnu utičnicu.

» **Aparat je oštećen.**

- ▶ Obratite se servisu.

Aparat se isključuje tokom rada.

» **Aktivirala se zaštita od pregrevanja.**

- ▶ Isključite aparat i ostavite ga da se ohladi 15 - 20 minuta.

Ako smetnje ne mogu da se otklone gore navedenim otklanjanjem grešaka ili ako uočite druge vrste smetnji, molimo Vas da se obratite našem servisu.

14. Odlaganje



Prateći simbol precrtane kante za otpad na točkovima znači da ovaj da ovaj aparat na kraju svog veka korišćenja ne smete da odložite u uobičajeni kućni otpad, već morate da ga predate na posebno uređenim sabirnim mestima, skladištima za reciklažu ili preduzeću za upravljanje otpadom.

Ukoliko Vaš istrošen aparat sadrži podatke o ličnosti, lično ste odgovorni za njihovo brisanje pre nego što vratite aparat.

Molimo vas da pre vraćanja uređaja izvadite baterije ili akumulatore koji nisu sastavni deo starog uređaja, kao i sijalice koje se mogu izvaditi bez oštećenja, i odložite ih u posebno za to predviđenu zbirnu ambalažu.

Ambalaža se sastoji od ekoloških materijala koje možete da odložite putem lokalnih mesta za reciklažu.

Odložite ambalažu na ekološki prihvatljiv način.

15. Dodatak

15.1. Tehnički podaci

Mrežni napon	220 - 240 V ~, 50/60 Hz
Nazivna snaga	1200 W
Ulazna snaga u isključenom stanju	0,0 W

15.2. Servis



Na stranici www.lidl-service.com možete preuzeti ovaj i mnoge druge priručnike, video-snimke o proizvodu i softver.

Pomoću ovog QR koda možete otići direktno na Lidlovu servisnu stranicu (www.lidl-service.com) i uneti broj proizvoda (IAN) 494712_2504 da biste otvorili uputstvo za upotrebu.

Kako izjaviti reklamaciju?

Molimo Vas:

- da pozovete korisnički servis: 021 3000 151
- pošaljete e-mail na: kompernass@lidl.rs
- posetite najbližu Lidl prodavnicu.

Da bismo osigurali najbržu asistenciju, molimo da sačuvate fiskalni račun i date ga na uvid prilikom izjavljivanja reklamacije.

Lidl i proizvođač nisu u mogućnosti da garantuju obezbeđivanje servisiranja i dostupnost rezervnih delova nakon isteka garantnog perioda/ perioda saobraznosti. Ukoliko za tim bude potrebe, putem naše Službe za potrošače možete proveriti dostupnost rezervnih delova i opcije za popravku. Hvala na razumevanju.

15.3. Garancija i garantni list

Poštovani kupci,

Ovim putem Vas upoznajemo sa Vašim pravima i obavezama koje proističu iz Zakona o zaštiti potrošača, a u pogledu ostvarivanja prava iz garancije.

Ova garancija ni na koji način ne utiče, niti isključuje prava koja kupac ima u skladu sa važećim Zakonom o zaštiti potrošača po osnovu zakonske odgovornosti prodavca za nesaobraznost robe ugovoru koja traje 2 godine od dana kada je roba predata kupcu.

Davalac garancije ovom izjavom preuzima obavezu da kupcima svojih aparata, a pod uslovima i redosledom definisanim u ovoj izjavi, obezbedi:

- besplatno otklanjanje kvarova u garantnom roku, koji bi nastali kod uobičajene upotrebe ili zbog grešaka u proizvodnji i materijalu, ili
- zamenu aparata kada opravka shodno odredbi prethodne tačke nije moguća, ili
- povrat novca kada ni zamena aparata shodno odredbi prethodne tačke nije moguća.

Ukupan rok garancije je 3 godine.

Garantni rok počinje da važi od datuma kupovine proizvoda, odnosno od prijema istog od strane kupca, a što se dokazuje fiskalnim računom.

Garancija važi na teritoriji Republike Srbije.

Kupac može da izjavi reklamaciju usmeno u nekom od prodajnih objekata Lidl Srbija KD, odnosno telefonom, pisanim putem ili elektronskim putem na kontakte kompanije Lidl Srbija KD, uz dostavu računa na uvid.

U cilju ispravnog funkcionisanja uređaj se koristi u skladu sa njegovom namenom i Uputstvom za upotrebu.

Na osnovani zahtev kupca, koji je izjavljen u garantnom roku i u skladu sa uslovima iz ove Izjave, prodavac će izvršiti otklanjanje kvarova i nedostataka na proizvodu ili druge radnje u skladu sa ovom Izjavom, a u roku predviđenom Zakonom.

Garantni uslovi:

Pre obraćanja prodavcu za tehničku pomoć, potrebno je proveriti ispravnost instalacije i ostalih potrebnih uslova naznačenih u Uputstvu za upotrebu.

Kupac je dužan da prodavcu preda sve pripadajuće delove uređaja koje je preuzeo u trenutku kupovine.

Popravke u roku garancije:

Garancija važi počev od dana kada je proizvod predat kupcu, a koja se utvrđuje na osnovu fiskalnog računa. U garantnom periodu davalac garancije, odnosno prodavac je u obavezi da ukloni tehničke kvarove koji bi nastali kod uobičajene upotrebe ili zbog grešaka u proizvodnji i materijalu, bez naknade i u zakonskom roku. Ukoliko opravka nije moguća, davalac garancije, odnosno prodavac je ovlašćen i dužan da sprovede druge radnje u skladu sa ovom Izjavom.

Lidl i proizvođač nisu u mogućnosti da garantuju obezbeđivanje servisiranja i dostupnost rezervnih ili zamenskih delova van postupka ostvarivanja prava iz garancije/zakonske odgovornosti za saobraznost. Ukoliko za tim bude potrebe, putem naše Službe za potrošače možete proveriti dostupnost rezervnih delova i opcije za popravku. Hvala na razumevanju.

Garancija ne važi u sledećim slučajevima:

1. Ukoliko prodavcu uz uređaj nije priložen fiskalni račun ili drugi dokaz o kupovini koji sadrži datum prodaje.
2. Ukoliko je kvar prouzrokovan udarom groma, strujnim udarom ili sličnim delovanjem spoljne sile na sam uređaj (požar, poplava, naponski udar...).
3. Ukoliko su nastali kvarovi i oštećenja na uređaju posledica delovanja spoljnih uticaja, kao što su: velika vlaga, previsoka i suviše niska temperatura (pucanje cevi usled smrzavanja, oštećenja gumenih delova, rđanje, itd.)
4. Ukoliko uređaj nije korišćen u skladu sa Uputstvom za upotrebu.
5. Ukoliko je uređaj pokušalo da popravi treće neovlašćeno lice.
6. Ukoliko uređaj nije korišćen u skladu sa namenom.
7. Ukoliko je čišćenje i održavanje uređaja urađeno protivno Uputstvu za upotrebu.
8. Ukoliko je uređaj korišćen u profesionalne svrhe.

Naziv proizvoda:	Aparat za kokice
Model:	SPCM 1200 C1
IAN / Serijski broj:	494712_2504
Proizvođač:	KOMPERNASS HANDELS GMBH, BURGSTRASSE 21, 44867 BOCHUM, NEMAČKA www.kompernass.com
Ovlašćeni serviser:	ICOM COMMUNICATIONS doo Novosadski put 68, 21203 Veternik, tel. 021 3000 151, mob. 060 4800 473, e-mail: kompernass@lidl.rs
Datum predaje robe potrošaču:	datum sa fiskalnog računa
Uvozi i stavlja u promet:	Lidl Srbija KD, Prva južna radna 3, 22330 Nova Pazova, Republika Srbija, tel. 0800-300-180, e-mail: kontakt@lidl.rs

Cuprins

1. Introducere	62
2. Utilizarea conform destinației	62
3. Furnitura	62
4. Dezambalarea	62
5. Descrierea aparatului	62
6. Indicații de avertizare și simboluri utilizate	62
7. Indicații de siguranță	63
8. Punerea în funcțiune	66
9. Operarea	66
9.1. Prepararea popcornului	66
9.2. Îndulcirea/sărarea popcornului	67
10. Protecția la supraîncălzire	67
11. Curățarea	68
12. Depozitarea	68
13. Remedierea defecțiunilor	68
14. Eliminarea	68
15. Anexă	69
15.1. Date tehnice	69
15.2. Garanția Kompernass Handels GmbH	69
15.3. Service-ul	70
15.4. Importator	70

1. Introducere

Felicitări pentru cumpărarea noului dvs. aparat!

Ați decis să alegeți un produs modern și de calitate superioară. Instrucțiunile de utilizare fac parte integrantă din acest produs. Acestea cuprind informații importante privind siguranța, utilizarea și eliminarea. Înainte de utilizarea produsului, familiarizați-vă cu toate indicațiile privind utilizarea și siguranța.

Utilizați acest produs numai în modul descris și numai în domeniile de utilizare menționate. În cazul transmiterii produsului unei alte persoane, predați-i toate documentele aferente acestuia.

2. Utilizarea conform destinației

Acest aparat este destinat exclusiv preparării de popcorn cu porumb uscat, în gospodării private.

Nu utilizați aparatul în scopuri comerciale.

Exploatați aparatul numai în spații interioare uscate și nu îl utilizați niciodată în aer liber.

AVERTIZARE!

Pericol cauzat de utilizarea neconformă!

Aparatul poate genera pericole în cazul în care nu este utilizat conform destinației și/sau dacă este utilizat în alt mod decât cel descris.

- ▶ Utilizați aparatul numai în conformitate cu destinația acestuia.
- ▶ Respectați procedeele descrise în aceste instrucțiuni de utilizare.

3. Furnitura

În mod standard, aparatul este livrat cu următoarele componente:

- Aparat pentru popcorn
- Capac
- Lingură de măsurat
- Instrucțiuni de utilizare

4. Dezambalarea

- ◆ Scoateți din cutie toate componentele aparatului și instrucțiunile de utilizare.
- ◆ Îndepărtați de pe aparat toate ambalajele și eventualele etichete.

Indicație:

- ▶ Verificați dacă furnitura este completă și dacă prezintă deteriorări vizibile.
- ▶ În cazul în care furnitura este incompletă sau componentele sunt deteriorate din cauza ambalajului precar sau a transportului, apălați linia telefonică directă de service (a se vedea capitolul **15.3. Service-ul**).













5. Descrierea aparatului

- 1 Lingură de măsurat
- 2 Capac
- 3 Bloc motor
- 4 Comutator Pornit/Oprit
- 5 Orificiu de evacuare
- 6 Spațiu pentru boabe

6. Indicații de avertizare și simboluri utilizate

În cadrul acestor instrucțiuni de utilizare, pe ambalaj și aparat sunt folosite următoarele avertizări și simboluri (dacă sunt aplicabile):

	PERICOL! Un avertisment însoțit de acest simbol și de cuvântul de avertizare „PERICOL” indică o situație periculoasă iminentă care, dacă nu este evitată, duce la deces sau la vătămări grave.
	AVERTIZARE! Un avertisment însoțit de acest simbol și de cuvântul de avertizare „AVERTIZARE” indică o posibilă situație periculoasă care, dacă nu este evitată, poate duce la deces sau la vătămări grave.
	PRECAUȚIE! Un avertisment însoțit de acest simbol și de cuvântul de avertizare „PRECAUȚIE” indică o posibilă situație periculoasă care, dacă nu este evitată, poate duce la vătămări minore sau moderate.

	ATENȚIE! Un avertisment însoțit de acest simbol și de cuvântul de avertizare „ATENȚIE” indică o posibilă situație care, dacă nu este evitată, poate duce la pagube materiale.		Acest produs îndeplinește cerințele directivelor europene și naționale în vigoare.
	Indicație: ○ indicație marchează informații suplimentare care facilitează manipularea aparatului.		Nu eliminați aparatul electric împreună cu deșeurile menajere!
	Tensiune/curent alternativ		Eliminați ambalajul în mod ecologic.
	Utilizați aparatul doar în spații închise.		Ambalaj din materiale reciclabile. La sortarea deșeurilor, respectați marcajul de pe materialele de ambalare: Acestea sunt marcate cu abrevieri (a) și cifre (b) cu următoarea semnificație: 1-7: materiale plastice, 20-22: hârtie și carton, 80-98: materiale compozite.
	Nu introduceți în apă!		Acest produs îndeplinește cerințele directivelor naționale aplicabile din Republica Serbia.
	Adecvat pentru curățarea în mașina de spălat vase.		
	Toate componentele acestui aparat care intră în contact cu alimentele sunt adecvate pentru uz alimentar.		

7. Indicații de siguranță

AVERTIZARE! PERICOL DE ELECTROCUTARE!

- Înainte de punerea în funcțiune a aparatului verificați dacă tensiunea rețelei corespunde cu tensiunea rețelei indicată pe plăcuța de fabricație/plăcuța de putere.
- Ghidați cablul de alimentare astfel încât să nu fie strivit sau deteriorat în alt mod.
- Utilizați aparatul numai în încăperi uscate și nu în spații libere.
-  Nu introduceți niciodată aparatul, cablul de alimentare sau ștecărul în apă sau în alte lichide! În caz contrar, există pericol de moarte prin electrocutare!
- După utilizare, la curățare sau deplasare scoateți întotdeauna ștecărul din priză.

- Nu mai utilizați aparatul dacă a căzut pe jos sau dacă este deteriorat. Solicitați verificarea și, dacă este necesar, repararea aparatului de către un specialist calificat.
- Pentru a evita orice risc, la defectarea cablului de alimentare al aparatului, acesta trebuie înlocuit de către producător, serviciul clienți al acestuia sau de către o altă persoană calificată.
- Nu deschideți niciodată carcasa aparatului. În acest caz nu mai este asigurată siguranța, iar garanția se anulează.
- Nu expuneți aparatul ploii și nu îl utilizați niciodată în medii umede sau ude.
- Asigurați-vă că în timpul funcționării cablul de conexiune nu se udă și nu se umezește.

⚠️ AVERTIZARE! PERICOL DE RĂNIRE!

- Nu utilizați aparatul în alte scopuri decât cele descrise în prezentele instrucțiuni. Pericol de rănire în cazul folosirii inadecvate a aparatului.
- Acest aparat poate fi utilizat de copii începând cu vârsta de 8 ani, cât și de persoane cu abilități fizice, senzoriale sau mentale reduse sau fără experiență și/sau cunoștințe necesare, dacă sunt supravegheați sau dacă au fost instruiți cu privire la utilizarea sigură a acestui aparat și au înțeles pericolele cu privire la acesta.
- Curățarea și acțiunile de întreținere destinate utilizatorului nu se vor efectua de către copii, cu excepția cazului în care aceștia au vârsta de peste 8 ani și sunt supravegheați.
- Copiii cu vârsta sub 8 ani nu trebuie să se afle în apropierea aparatului și a cablului de conexiune.
- Copiilor le este interzis să se joace cu aparatul.
- Asigurați stabilitatea aparatului.
- Poziționați cablul de alimentare astfel încât să nu se calce pe el sau să nu devină un obstacol de care să se împiedice persoanele.

- Pe cât posibil, așezați aparatul în apropierea unei prize. În caz de pericol, asigurați-vă că ștecărul este imediat accesibil, iar cablul de alimentare nu este un obstacol de care să vă împiedicați.
- În timpul procesului de preparare sunt eliberați aburi fierbinți, în special la deschiderea capacului. Păstrați o distanță de siguranță față de aburi.



Atenție! Suprafață fierbinte!

- Componentele aparatului se încălzesc în timpul funcționării. Pericol de arsuri!
- Lăsați aparatul să se răcească înainte de a-l curăța sau de a înlocui accesoriile.
- Popcornul proaspăt este fierbinte! Așezați întotdeauna un castron suficient de mare sub orificiul de evacuare și lăsați popcornul să se răcească suficient înainte de a-l consuma.
- În timpul funcționării nu lăsați niciodată aparatul nesupravegheat.
- Nu utilizați aparatul în apropierea suprafețelor fierbinți sau materialelor inflamabile.
- Nu așezați niciodată aparatul în apropierea sau sub obiecte inflamabile, în special sub perdele sau dulapuri suspendate.

⚠ **ATENȚIE! PAGUBE MATERIALE!**

- Nu utilizați temporizatoare externe sau sisteme separate de comandă de la distanță pentru a opera aparatul.
- Nu introduceți nimic în fantele de aerisire din carcasa aparatului și nu le acoperiți.
- Nu permiteți pătrunderea lichidelor în fantele de aerisire din carcasa aparatului.
- În timpul funcționării nu lăsați niciodată aparatul nesupravegheat.
- După fiecare ciclu de funcționare, lăsați aparatul să se răcească timp de 15 - 20 de minute înainte de a-l pune din nou în funcțiune.

- Nu adăugați ingrediente cum ar fi zahăr, sare, ulei, unt sau altele similare în spațiul pentru boabe; acestea pot deteriora aparatul. Adăugați astfel de ingrediente peste popcornul preparat numai după pregătire și în afara aparatului.
- Nu utilizați niciodată aparatul fără boabe de porumb în spațiul pentru boabe.
- Nu utilizați decât accesoriile recomandate de producător.
- Nu utilizați substanțe de curățare agresive, chimice sau abrazive! Aceste substanțe pot ataca ireparabil suprafața.

i **Indicație:**

- Nu este necesară nicio acțiune din partea utilizatorului pentru a reseta produsul între 50 Hz și 60 Hz. Produsul se adaptează atât pentru 50 Hz, cât și pentru 60 Hz.

8. Punerea în funcțiune

⚠️ AVERTIZARE! PERICOL DE RĂNIRE!

- ▶ Nu așezați niciodată aparatul în apropierea sau sub obiecte inflamabile, în special sub perdele sau dulapuri suspendate.
- ◆ Înainte de prima utilizare curățați aparatul conform descrierii din capitolul **11. Curățarea**.
- ◆ Așezați aparatul pe o suprafață plană, termorezistentă și antiderapantă.
- ◆ Asigurați-vă că se află în poziția „O” comutatorul Pornit/Oprit **4**. Introduceți apoi ștecărul într-o priză.

Aparatul este pregătit de funcționare.

9. Operarea

9.1. Prepararea popcornului

⚠️ AVERTIZARE! PERICOL DE RĂNIRE!

- ▶ Componentele aparatului, în special capacul **2**, precum și lingura de măsurat **1** devin foarte fierbinți în timpul funcționării. **Pericol de arsuri!**

⚠️ ATENȚIE! PAGUBE MATERIALE!

- ▶ Nu adăugați ingrediente cum ar fi zahăr, sare, ulei, unt sau altele similare în spațiul pentru boabe **6**; acestea pot deteriora aparatul. Adăugați astfel de ingrediente peste popcornul preparat numai după pregătire și în afara aparatului.
- ▶ Nu utilizați niciodată aparatul fără boabe de porumb în spațiul pentru boabe **6**.
- ▶ După fiecare ciclu de funcționare, lăsați aparatul să se răcească timp de 15 – 20 de minute înainte de a-l pune din nou în funcțiune.

i **Indicație:**

- ▶ Nu orice porumb este potrivit pentru prepararea de popcorn. Utilizați numai porumb special pentru popcorn.

- ◆ Dacă este necesar, scoateți capacul ❷ împreună cu lingura de măsurat ❶ din aparat.
- ◆ Adăugați maximum 60 g (= 1 lingură de măsurat umplută până la margine ❶) de boabe de porumb în spațiul pentru boabe ❸.
- ◆ Așezați capacul ❷. Se va avea în vedere ca adâncitura de pe capac ❷ să se afle peste creștătura de pe marginea aparatului.
- ◆ Introduceți lingura de măsurat ❶ în orificiul superior al capacului ❷. Ambele piedici de pe lingura de măsurat ❶ trebuie să se afle în creștăturile înguste din capac ❷:

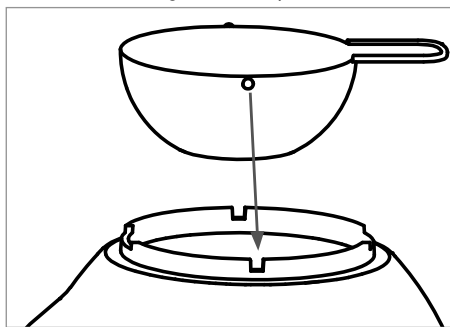

❶ Indicație:

- ▶ Pentru a topi untul cu ajutorul aparatului respectați instrucțiunile din capitolul **9.2. Îndulcirea/sărarea popcornului.**
- ◆ Așezați un castron termorezistent sub orificiul de evacuare ❺. Castronul trebuie să fie suficient de înalt și lat pentru ca popcornul preparat să fie adunat în întregime.
- ◆ Poziționați comutatorul Pornit/Oprit ❹ pe „I”. Aparatul începe procesul de preparare a popcornului. După un scurt timp, popcornul preparat este evacuat prin acest orificiu de evacuare ❺.
- ◆ De îndată ce toate boabele de porumb au fost preparate, poziționați comutatorul Pornit/Oprit ❹ pe „O”.
- ◆ Lăsați aparatul să se răcească timp de 15 - 20 de minute înainte de a-l pune din nou în funcțiune sau de a-l curăța.

9.2. Îndulcirea/sărarea popcornului

❶ ATENȚIE! Pagube materiale!

- ▶ Nu adăugați ingrediente cum ar fi zahăr, sare, ulei, unt sau altele similare în spațiul pentru boabe ❸; acestea pot deteriora aparatul. Adăugați astfel de ingrediente peste popcornul preparat numai după pregătire și în afara aparatului.
- ▶ Aveți grijă să nu pătrundă în niciun moment unt în spațiul pentru boabe ❸!

Puteți topi unt cu ajutorul aparatului pentru a-l adăuga ulterior peste popcornul preparat. Cel mai bine se prepară cu unt la **temperatura camerei**. Untul asigură rămânerea zahărului, respectiv a sării pe popcorn.

- ◆ Adăugați maximum 20 g de unt la temperatura camerei în lingura de măsurat ❶ înainte de a porni aparatul. Untul se topește în timpul preparării popcornului.

❶ Indicație:

- ▶ Dacă untul nu s-a topit complet, îndepărtați lingura de măsurat ❶ de pe capac ❷ și amestecați cu grijă untul din interior.
- ◆ Turnați untul topit peste popcornul preparat din castron și amestecați.
- ◆ Adăugați sare sau zahăr după gust și amestecați încă o dată popcornul.

10. Protecția la supraîncălzire

Aparatul este dotat cu un sistem de protecție la supraîncălzire. Dacă aparatul se încălzește prea tare, acesta se oprește automat. Imediat ce aparatul s-a răcit suficient, acesta pornește din nou automat.

Pentru a împiedica repornirea accidentală a aparatului, opriți aparatul în caz de supraîncălzire. Lăsați aparatul să se răcească timp de 15 - 20 de minute înainte de a-l pune din nou în funcțiune.

11. Curățarea

AVERTIZARE! PERICOL DE ELECTROCUTARE!



- ▶ Înaintea curățării aparatului scoateți întotdeauna ștecărul din priză.

 Nu introduceți niciodată aparatul, cablul de alimentare sau ștecărul în apă sau în alte lichide! În caz contrar, există pericol de moarte prin electrocutare!



AVERTIZARE! PERICOL DE RĂNIRE!

- ▶ Lăsați aparatul să se răcească de tot înainte de curățare.

ATENȚIE! Pagube materiale!

- ▶ Nu utilizați substanțe de curățare agresive, chimice sau abrazive! Aceste substanțe pot ataca ireparabil suprafața.
- ◆ Ștergeți spațiul pentru boabe cu o lavetă uscată. La nevoie umeziți laveta.
- ◆ Curățați blocul motor  cu o lavetă umedă. La nevoie adăugați pe lavetă un detergent delicat. Ștergeți apoi cu o lavetă umezită numai cu apă pentru a îndepărta eventualele resturi de detergent.
- ◆ Curățați capacul  și lingura de măsurat  în apă caldă cu detergent delicat. La final clățiți componentele cu apă curată.

Indicație:

 Capacul  și lingura de măsurat  sunt adecvate pentru curățarea în mașina de spălat vase. Așezați componentele pe cât posibil în coșul superior al mașinii de spălat vase și asigurați-vă că acestea nu rămân blocate. În caz contrar, acestea se pot deforma!

- ◆ Lăsați toate componentele să se usuce bine înainte de reutilizare sau depozitare.

12. Depozitarea

- ◆ Curățați aparatul conform descrierii din capitolul 11. **Curățarea.**
- ◆ Păstrați aparatul într-un loc curat, lipsit de praf și uscat.

13. Remedierea defecțiunilor

Aparatul nu funcționează.

» **Aparatul nu este conectat la o priză.**

- ▶ Conectați aparatul la o priză.

» **Aparatul este deteriorat.**

- ▶ Adresați-vă centrului de service.

Aparatul se stinge pe durata funcționării.

» **Protecția la supraîncălzire a fost activată.**

- ▶ Deconectați aparatul și lăsați-l să se răcească timp de 15 – 20 de minute.

Dacă defecțiunile nu pot fi remediate prin măsurile specificate mai sus sau dacă observați alte tipuri de defecțiuni, adresați-vă centrului nostru de service.

14. Eliminarea



Simbolul pubelei tăiate indică faptul că, la finalul duratei sale de utilizare, acest aparat nu trebuie eliminat împreună cu deșeurile menajere. Aparatul trebuie predat centrelor de colectare, centrelor de reciclare sau unităților de eliminare a deșeurilor.

Vă rugăm să ștergeți, înainte de predare, toate datele cu caracter personal.

Înainte de predare, vă rugăm să îndepărtați bateriile sau acumulatorii care nu sunt integrați în vechiul aparat, precum și becurile care pot fi scoase fără a fi deteriorate și predați-le spre colectare separată.

Ambalajul este format din materiale ecologice pe care le puteți elimina prin intermediul centrelor locale de reciclare.

Eliminați ambalajul în mod ecologic.

15. Anexă

15.1. Date tehnice

Tensiunea rețelei	220 – 240 V ~, 50/60 Hz
Putere nominală	1200 W
Consum în stare oprită	0,0 W

15.2. Garanția Kompernass Handels GmbH

Stimate client,

Pentru acest aparat se acordă o garanție de 3 ani de la data cumpărării. În cazul în care produsul prezintă defecte, beneficiați de drepturi legale față de vânzătorul produsului. Aceste drepturi legale nu sunt limitate prin garanția noastră prezentată în cele ce urmează.

Condiții de garanție

Perioada de garanție începe de la data cumpărării. Păstrați cu grijă bonul fiscal. Acesta este necesar pentru a dovedi cumpărarea.

Dacă în decurs de trei ani de la data cumpărării acestui produs apare un defect de material sau de fabricație, produsul va fi reparat, înlocuit de către noi în mod gratuit sau vi se va restitui prețul de cumpărare, la alegerea noastră. Garanția presupune ca în timpul perioadei de trei ani să se prezinte aparatul defect și dovada cumpărării (bonul fiscal), precum și o scurtă descriere în scris, în care să se specifice în ce constă defecțiunea și când a survenit aceasta.

Dacă defectul este acoperit de garanția noastră, veți primi înapoi produsul reparat sau unul nou. Timpul de nefuncționare din cauza lipsei de conformitate apărute în cadrul termenului de garanție prelungește termenul de garanție legală de conformitate și cel al garanției comerciale și curge, după caz, din momentul la care a fost adusă la cunoștința vânzătorului lipsa de conformitate a produsului sau din momentul prezentării produsului la vânzător/unitatea service până la aducerea produsului în stare de utilizare normală și, respectiv, al notificării în scris în vederea ridicării produsului sau predării efective a produsului către consumator.

Produsele de folosință îndelungată care înlocuiesc produsele defecte în cadrul termenului de garanție vor beneficia de un nou termen de garanție care curge de la data preschimbării produsului.

Perioada de garanție și pretențiile legale privind defectele

Perioada de garanție nu este prelungită după efectuarea reparațiilor realizate în perioada de garanție. Acest lucru este valabil și pentru piesele înlocuite și reparate. Eventualele deteriorări și deficiențe prezente deja la cumpărare trebuie semnalate imediat după dezambalarea produsului. Reparațiile necesare după expirarea perioadei de garanție se efectuează contra cost.

Domeniul de aplicare a garanției

Aparatul a fost produs cu grijă, în conformitate cu orientările stricte privind calitatea și verificat cu rigurozitate înaintea livrării.

Garanția se acordă în caz de defecte de material sau de fabricație. Această garanție nu se extinde asupra componentelor produsului care sunt expuse uzurii normale și care, prin urmare, pot fi considerate piese de uzură sau asupra deteriorărilor apărute la componentele fragile, de exemplu comutatoare sau componente realizate din sticlă.

Această garanție se pierde în cazul în care produsul a fost deteriorat, a fost utilizat sau întreținut în mod necorespunzător. Pentru utilizarea corespunzătoare a produsului trebuie respectate cu strictețe toate indicațiile prezentate în instrucțiunile de utilizare. Trebuie evitate în mod obligatoriu utilizările și acțiunile nerecomandate sau care fac obiectul unor avertizări în cadrul instrucțiunilor de utilizare.

Aparatul este destinat numai uzului privat și nu utilizărilor comerciale. În cazul manevrării abuzive sau necorespunzătoare, al uzului de forță și al intervențiilor care nu au fost realizate de către filiala noastră autorizată de service, garanția își pierde valabilitatea.

Procedura de acordare a garanției

Pentru a se asigura prelucrarea rapidă a solicitării dvs., urmați instrucțiunile de mai jos:

- Pentru toate solicitările păstrați la îndemână bonul fiscal și numărul articolului (IAN) 494712_2504 ca dovadă a cumpărării.
- Numărul articolului poate fi consultat pe plăcuța cu date tehnice de pe produs, pe o gravură de pe produs, pe coperta instrucțiunilor de utilizare (în partea stângă, jos) sau pe autocolantul de pe partea din spate sau de jos a produsului.
- În cazul în care apar defecte funcționale sau alte defecțiuni, contactați mai întâi **telefonic** sau **prin e-mail** departamentul de service menționat în continuare.
- Apoi puteți expedia produsul înregistrat ca fiind defect la adresa de service care v-a fost comunicată, fără a plăti taxe poștale, anexând dovada cumpărării (bonul fiscal) și indicând în ce constă defectul și când a apărut acesta.



Acest manual, precum și multe alte manuale, videoclipuri cu produse și software-uri de instalare pot fi descărcate de pe www.lidl-service.com.

Cu ajutorul acestui cod QR puteți accesa direct pagina Lidl de service (www.lidl-service.com) și puteți deschide instrucțiunile de utilizare prin introducerea numărului de articol (IAN) 494712_2504.

15.3. Service-ul

RO Service România

Tel.: 0800896637

E-Mail: kompernass@lidl.ro

IAN 494712_2504

15.4. Importator

Vă rugăm să aveți în vedere faptul că următoarea adresă nu reprezintă o adresă pentru service. Contactați mai întâi centrul de service indicat.

KOMPERNASS HANDELS GMBH

BURGSTRASSE 21

44867 BOCHUM

GERMANIA

www.kompernass.com

Съдържание

1. Въведение	72
2. Употреба по предназначение	72
3. Окомплектовка на доставката	72
4. Разопаковане	72
5. Описание на уреда	72
6. Използвани предупредителни указания и символи	72
7. Указания за безопасност	73
8. Пускане в експлоатация	76
9. Работа с уреда	76
9.1. Приготвяне на пуканки	76
9.2. Подсладяване/Посоляване на пуканките	77
10. Защита от прегряване	78
11. Почистване	78
12. Съхранение	78
13. Отстраняване на неизправности	78
14. Предаване за отпадъци	78
15. Приложение	79
15.1. Технически характеристики	79
15.2. Гаранция.	79
15.3. Сервизно обслужване.	80
15.4. Вносител.	80

1. Въведение

Поздравяваме ви за покупката на вашия нов уред!

Избрали сте модерен и висококачествен продукт. Ръководството за потребителя е неразделна част от този продукт. То съдържа важни указания относно безопасността, употребата и предаването за отпадъци. Преди да използвате продукта, се запознайте с всички указания за обслужване и безопасност. Използвайте този продукт само според описанието и за посочените области на приложение. Предавайте продукта на трети лица заедно с цялата документация.

2. Употреба по предназначение

Този уред е предназначен единствено за приготвяне на пуканки от суха царевича за пуканки в домашни условия. Не използвайте уреда за професионални цели.

Използвайте уреда само в сухи затворени помещения, никога не го употребявайте на открито.

ПРЕДУПРЕЖДЕНИЕ!

Опасност в резултат на нецелесъобразна употреба!

Употреба на уреда не по предназначение и/или друг вид използване могат да представляват опасност.

- ▶ Използвайте уреда единствено по предназначение.
- ▶ Спазвайте начините на процедиране, описани в това ръководство за потребителя.

3. Окомплектовка на доставката

Стандартната окомплектовка на доставката включва следните компоненти:

- машина за пуканки
- капак
- мерителна лъжица
- ръководство за потребителя

4. Разопаковане

- ◆ Извадете всички части на уреда и ръководството за потребителя от кутията.
- ◆ Отстранете от уреда всички опаковъчни материали и евентуални стикери.

УКАЗАНИЕ:

- ▶ Проверете доставката за комплектност и видими повреди.
- ▶ При непълна доставка или повреди поради лоша опаковка или щети, получени при транспорта, се обърнете към горещата линия на сервиза (вж. глава **15.3. Сервизно обслужване** обслужване).

5. Описание на уреда

- 1 Мерителна лъжица
- 2 Капак
- 3 Блок на двигателя
- 4 Превключвател за включване/изключване
- 5 Изхвърлящ отвор
- 6 Камера за приготвяне на пуканки

6. Използвани предупредителни указания и символи

В настоящото ръководство за потребителя, върху опаковката и върху уреда се използват следните предупредителни указания и символи (ако е приложимо):

	ОПАСНОСТ! Предупредително указание с този символ и сигналната дума „ОПАСНОСТ“ обозначава непосредствено предстояща опасна ситуация, която, ако не бъде избегната, води до смърт или тежко нараняване.
	ПРЕДУПРЕЖДЕНИЕ! Предупредително указание с този символ и сигналната дума „ПРЕДУПРЕЖДЕНИЕ“ обозначава възможна опасна ситуация, която, ако не бъде избегната, може да доведе до смърт или тежко нараняване.

	ПОВИШЕНО ВНИМАНИЕ! Предупредително указание с този символ и сигналната дума „ПОВИШЕНО ВНИМАНИЕ“ обозначава възможна опасна ситуация, която, ако не бъде избегната, може да доведе до леко или средно нарушаване.		Всички влизачи в контакт с хранителни продукти части на този уред са от материал, разрешен за контакт с хранителни продукти.
	ВНИМАНИЕ! Предупредително указание с този символ и сигналната дума „ВНИМАНИЕ“ обозначава възможна опасна ситуация, която, ако не бъде избегната, може да доведе до материални щети.		Този продукт изпълнява изискванията на валидните европейски и национални директиви.
	УКАЗАНИЕ: Указанието дава допълнителна информация, която улеснява работата с уреда.		Не изхвърляйте електрически уред с битовите отпадъци!
	Променлив ток/Променливо напрежение		Предайте опаковката за изхвърляне в съответствие с екологичните изисквания.
	Използвайте уреда само в затворени помещения.		Опаковка от рециклируеми материали. При разделяне на отпадъците вземете под внимание обозначението на опаковъчните материали: Те са обозначени със съкращения (а) и цифри (б) със следното значение: 1 – 7: пластмаси, 20 – 22: хартия и картон, 80 – 98: композитни материали.
	Не потапяйте във вода!		Този продукт изпълнява изискванията на валидните национални директиви на Република България.
	Годно за миене в съдомиялна машина		

7. Указания за безопасност

ПРЕДУПРЕЖДЕНИЕ! ОПАСНОСТ ОТ ТОКОВ УДАР!

- Преди пускане на уреда в експлоатация проверете дали мрежовото напрежение съответства на посоченото на табелката с фабрични/технически данни мрежово напрежение.
- Прокарвайте мрежовия кабел така, че да не може да се притиска или поврежда по друг начин.

- Използвайте уреда само в сухи помещения, не на открито.
- ⊘ Никого не потапяйте уреда, мрежовия кабел или щепсела във вода или други течности! В противен случай съществува опасност за живота поради токов удар!
- След употреба, за почистване или преместване на уреда винаги изключвайте щепсела от контакта.
- В случай че уредът е паднал или е повреден, той не трябва да се използва повече. Дайте уреда за проверка и евентуален ремонт от квалифициран специалист.
- Ако кабелът за свързване към мрежата на този уред се повреди, той трябва да се смени от производителя, неговия сервиз или лице с подходяща квалификация, за да се предотвратят опасности.
- Никого не отваряйте корпуса на уреда. В противен случай безопасността не е гарантирана и гаранцията отпада.
- Не излагайте уреда на дъжд и никога не го използвайте във влажна или мокра обстановка.
- Не допускайте свързващият кабел да се намокри или навлажни по време на работа.

⚠ ПРЕДУПРЕЖДЕНИЕ! ОПАСНОСТ ОТ НАРАНЯВАНЕ!

- Не използвайте уреда за други цели, освен за описаните в настоящото ръководство. При неправилна употреба на уреда съществува опасност от нараняване.
- Този уред може да се използва от деца на възраст над 8 години, както и от лица с намалени физически, сетивни или умствени възможности или без опит и/или знания, ако са под наблюдение или са инструктирани по отношение на безопасната употреба на уреда и са разбрали опасностите, произтичащи от работата с него.
- Почистването и поддръжката от страна на потребителя не трябва да се извършват от деца, освен ако не са на възраст над 8 години и под наблюдение.

- Дръжте уреда и свързващия кабел далеч от деца на възраст под 8 години.
- Не допускайте деца да играят с уреда.
- Осигурете стабилно положение на уреда.
- Прокарайте мрежовия кабел така, че никой да не може да го настъпва или да се спъва в него.
- По възможност разположете уреда в близост до контакт. Погрижете се в случай на опасност да има бърз достъп до щепсела и никой да не може да се спъва в мрежовия кабел.
- По време на процеса на приготвяне се отделя гореща пара, особено когато отворите капака. Спазвайте безопасно разстояние спрямо парата.



Внимание! Гореща повърхност!

- Части от уреда се нагорещават по време на работа. Опасност от изгаряне!
- Оставете уреда да се охлади преди почистване или смяна на принадлежности.
- Прясно пригответените пуканки са горещи! Винаги поставяйте достатъчно голяма купа под изхвърлящия отвор и оставайте пуканките да се охладят достатъчно, преди да ги консумирате.
- По време на работа никога не оставяйте уреда без наблюдение.
- Не използвайте уреда в близост до горещи повърхности или горими материали.
- Никога не поставяйте уреда в близост до или под горими предмети, особено завеси или висящи шкафове.

⚠ **ВНИМАНИЕ! МАТЕРИАЛНИ ЩЕТИ!**

- За работа с уреда не използвайте външен таймер или отделна система за дистанционно управление.
- Не поставяйте нищо във вентилационните прорези в корпуса на уреда и не ги покривайте.

- Не допускайте проникване на течности във вентилационните прорези в корпуса на уреда.
- По време на работа никога не оставяйте уреда без наблюдение.
- След всеки цикъл оставете уреда да се охлади 15 – 20 минути, преди да го пуснете отново в експлоатация.
- Не сипвайте продукти, като захар, сол, олио, масло и др.п., в камерата за приготвяне на пуканки. Те могат да повредят уреда. Добавяйте такива продукти към готовите пуканки едва след приготвянето и извън уреда.
- Никога не оставяйте уреда да работи без царевични зърна в камерата за приготвяне на пуканки.
- Използвайте само препоръчаните от производителя принадлежности.
- Не използвайте агресивни, химически или абразивни препарати за почистване! Те могат да повредят непоправимо повърхността.

ⓘ УКАЗАНИЕ:

- От страна на потребителя не е необходимо действие за пренастройка на продукта между 50 и 60 Hz. Продуктът е подходящ както за 50, така и за 60 Hz.

8. Пускане в експлоатация

⚠ ПРЕДУПРЕЖДЕНИЕ! ОПАСНОСТ ОТ НАРАНЯВАНЕ!

- ▶ Никога не поставяйте уреда в близост до или под горими предмети, особено завеси или висящи шкафове.
- ◆ Почистете уреда преди първата употреба, както е описано в глава 11. *Почистване*.
- ◆ Поставете уреда на равна, устойчива на топлина и плъзгане повърхност.
- ◆ Уверете се, че превключвателят за включване/изключване ④ е на позиция „О”. След това включете щепсела в контакт.

Уредът е готов за работа.

9. Работа с уреда

9.1. Приготвяне на пуканки

⚠ ПРЕДУПРЕЖДЕНИЕ! ОПАСНОСТ ОТ НАРАНЯВАНЕ!

- ▶ Части на уреда, особено капакът ②, както и поставената мерителна лъжица ①, се нагорещават силно по време на работа. **Опасност от изгаряне!**

ⓘ ВНИМАНИЕ! МАТЕРИАЛНИ ЩЕТИ!

- ▶ Не сипвайте продукти, като захар, сол, олио, масло и др.п., в камерата за приготвяне на пуканки ⑤. Те могат да повредят уреда. Добавяйте такива продукти към готовите пуканки едва след приготвянето и извън уреда.

- ▶ Никога не оставяйте уреда да работи без царевични зърна в камерата за приготвяне на пуканки ⑥.
- ▶ След всеки цикъл оставете уреда да се охлади 15 – 20 минути, преди да го пуснете отново в експлоатация.

❗ **УКАЗАНИЕ:**

- ▶ Не всяка царевичка е подходяща за приготвяне на пуканки. Използвайте само предвидена за целта царевичка за пуканки.
- ◆ При необходимост вземете капака ② заедно с мерителната лъжица ① от уреда.
- ◆ Сипете максимум 60 g (= 1 пълна до ръба мерителна лъжица ①) царевични зърна в камерата за приготвяне на пуканки ⑥.
- ◆ Поставете капака ②. При това внимавайте заоблеността на капака ② да се намира над прореза на ръба на уреда.
- ◆ Поставете мерителната лъжица ① в горния отвор на капака ②. Двата зъба на мерителната лъжица ① трябва да лежат в тесните прорези в капака ②:

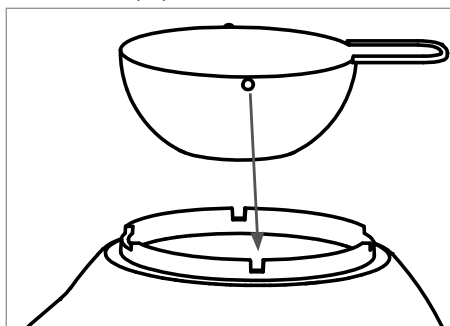

❗ **УКАЗАНИЕ:**

- ▶ За разтопяване на масло в уреда вземете под внимание инструкциите в глава **9.2. Подслаждане/Посоляване на пуканките**.
- ◆ Поставете термоустойчива купа под изхвърлящия отвор ⑤. Обърнете внимание, че купата трябва да е достатъчно висока и широка, за да се съберат всички готови пуканки.

- ◆ Поставете превключвателя за включване/изключване ④ на „I“. Уредът започва приготвянето на пуканките. След малко готовите пуканки се издухват от уреда през изхвърлящия отвор ⑤.
- ◆ След преработване на всички царевични зърна поставете превключвателя за включване/изключване ④ на „O“.
- ◆ Оставете уреда да се охлади 15 – 20 минути, преди да го пуснете отново в експлоатация или да го почистите.

9.2. Подслаждане/ Посоляване на пуканките

❗ **ВНИМАНИЕ! МАТЕРИАЛНИ ЩЕТИ!**

- ▶ Не сипвайте продукти, като захар, сол, олио, масло и др.п., в камерата за приготвяне на пуканки ⑥. Те могат да повредят уреда. Добавяйте такива продукти към готовите пуканки едва след приготвянето и извън уреда.
- ▶ Внимавайте в камерата за приготвяне на пуканки ⑥ никога да не потича масло!

С уреда можете да разтопите масло, с което след това да полеете готовите пуканки. Най-добре се получава с масло **на стайна температура**. Маслото допринася за полепване на захарта респ. солта по пуканките.

- ◆ Сипете максимум 20 g масло на стайна температура в мерителната лъжица ①, преди да включите уреда. Маслото се разтопява по време на приготвянето на пуканките.
- ❗ **УКАЗАНИЕ:**
- ▶ Ако маслото не се е разтопило напълно, свалете мерителната лъжица ① от капака ② и разбъркайте внимателно маслото в нея.
- ◆ Полейте готовите пуканки в купата с разтопеното масло и разбъркайте добре.
- ◆ По желание добавете сол или захар и разбъркайте още веднъж пуканките.

10. Защита от прегряване

Уредът е оборудван със защита от прегряване. Ако уредът се нагорещи твърде силно, той се изключва автоматично. Щом се охлади достатъчно, той автоматично се включва отново.

За да предотвратите неволно повторно включване на уреда, изключвайте уреда в случай на прегряване. Оставете уреда да се охлади 15 – 20 минути, преди да го пуснете отново в експлоатация.

11. Почистване

ПРЕДУПРЕЖДЕНИЕ! ОПАСНОСТ ОТ ТОКОВ УДАР!

- ▶ Преди да почистите уреда, винаги изключвайте щепсела от контакта.

 Никога не потапяйте уреда, мрежовия кабел или щепсела във вода или други течности! В противен случай съществува опасност за живота поради токов удар!

ПРЕДУПРЕЖДЕНИЕ! ОПАСНОСТ ОТ НАРАНЯВАНЕ!



- ▶ Преди почистване оставете уреда да се охлади напълно.

ВНИМАНИЕ! МАТЕРИАЛНИ ЩЕТИ!

- ▶ Не използвайте агресивни, химически или абразивни препарати за почистване! Те могат да повредят непоправимо повърхността.



◆ Избършете камерата за приготвяне на пуанки със суха кърпа. При необходимост навлажнете леко кърпата.

◆ Почистете блока на двигателя  с влажна кърпа. При необходимост използвайте мек миещ препарат върху кърпата. След това избършете с навлажнена само с вода кърпа, за да отстраните евентуални остатъци от миещия препарат.

◆ Почистете капака  и мерителната лъжица  в топла вода с мек миещ препарат. Накрая изплакнете частите с чиста вода.

УКАЗАНИЕ:



Капакът  и мерителната лъжица  са годни за миене в съдомиялна машина. По възможност поставяйте частите в горната кошница на съдомиялната машина, като внимавате да не се заклеят. В противен случай те могат да се деформират!

- ◆ Подсушете добре всички части, преди да ги използвате отново или да ги приберете.

12. Съхранение

- ◆ Почистете уреда съгласно описанието в глава 11. *Почистване*.
- ◆ Съхранявайте уреда на чисто, ненапрасено и сухо място.

13. Отстраняване на неизправности

Уредът не функционира.

» **Уредът не е включен към контакт.**

- ▶ Включете уреда към контакт.

» **Уредът е повреден.**

- ▶ Обърнете се към сервиза.

Уредът се изключва по време на работа.

» **Защитата от прегряване се е активирала.**

- ▶ Изключете уреда и го оставете да се охлади в продължение на 15 – 20 минути.

Ако неизправностите не могат да се отстранят по посочените по-горе начини или ако установите други видове неизправности, се обърнете към нашия сервиз.

14. Предаване за отпадъци



Символът на зачеркнат контейнер за отпадъци означава, че след изтичане на срока на ползване този уред не трябва да се изхвърля с битовите отпадъци. Уредът трябва да се предаде в организиран събирателен пункт, депо за обработка и рециклиране на отпадъци или във фирма за управление на отпадъци.

Моля, изтрийте всички лични данни преди връщането.

Преди връщането молим да извадите батерии или акумулатори, които не са интегрирани в стария уред, както и лампи, които могат да се отстранят без разрушаване, и да ги предадете в отделен събирателен пункт.

Опаковката е произведена от екологични материали, които могат да се предават в местните пунктове за рециклиране.

Предайте опаковката за отпадъци в съответствие с екологичните изисквания.

15. Приложение

15.1. Технически характеристики

Мрежово напрежение	220 - 240 V ~, 50/60 Hz
Номинална мощност	1200 W
Консумирана мощност в изключено състояние	0,0 W

15.2. Гаранция

Уважаеми клиенти, за този уред получавате 3 години гаранция от датата на покупката. В случай на несъответствие на продукта с договора за продажба Вие имате законно право да предявите рекламация пред продавача на продукта при условията и в сроковете, определени в глава трета, раздел II и III и глава четвърта от Закона за предоставяне на цифрово съдържание и цифрови услуги и за продажба на стоки (ЗПЦСЦУПС)*.

Вашите права, произтичащи от посочените разпоредби, не се ограничават от нашата по-долу представена търговска гаранция, не са свързани с разходи за потребителите и независимо от нея продавачът на продукта отговаря за липсата на съответствие на потребителската стока с договора за продажба съгласно ЗПЦСЦУПС.

Гаранционни условия

Гаранционният срок е 3 години от датата на получаване на стоката. Пазете добре оригиналната касова бележка. Този документ е необходим като доказателство за покупката. Ако в рамките на три години от датата на закупуване на този продукт се появи дефект на материала или производствен дефект, продуктът ще бъде безплатно ремонтиран или заменен. Гаранцията предполага в рамките на тригодишния гаранционен срок да се представят дефектния уред, касовата бележка (касовият бон), както и всички други документи, установяващи наличието на дефект и писмено да се обясни в какво се състои дефектът и кога е възникнал. Ако дефектът е покрит от нашата гаранция, Вие ще получите обратно ремонтирания или нов продукт. В случай на замяна на дефектна стока първоначалните гаранционен срок и гаранционни условия се запазват. В случай на ремонт на дефектна стока, срокът на ремонта се прибавя към гаранционния срок. За евентуално наличните и установени повреди и дефекти още при покупката трябва да се съобщат веднага след разопаковането. Евентуалните ремонти след изтичане на гаранционния срок са срещу заплащане.

Ремонтът или замяната на продукта не поражда нова гаранция.

Обхват на гаранцията

Уредът е произведен грижливо според строгите изисквания за качество и добросъвестно изпитан преди доставка. Гаранцията важи за дефекти на материала или производствени дефекти. Гаранцията не обхваща консумативите, както и частите на продукта, които подлежат на нормално износване, поради което могат да бъдат разглеждани като бързо износващи се части (например филтри или приставки) или повредите на чупливи части (например прекъсвачи или такива произведени от стъкло). Гаранцията отпада, ако уредът е повреден поради неправилно използване или в резултат на неосъществяване на техническа поддръжка.

За правилната употреба на продукта трябва точно да се спазват всички указания в уътването за експлоатация. Предназначение и дейст-

вия, които не се препоръчват от упътването за експлоатация или за които то предупреждава, трябва задължително да се избягват. Продуктът е предназначен само за частна, а не за професионална употреба. При злоупотреба и неправилно третиране, употреба на сила и при интервенции, които не са извършени от клона на нашия оторизиран сервиз, гаранцията отпада.

Процедура при гаранционен случай

За да се гарантира бърза обработка на Вашия случай, следвайте следните указания:

- За всички запитвания подгответе касовата бележка и идентификационния номер (IAN 494712_2504) като доказателство за покупката.
- Вземете артикулния номер от фабричната табелка.
- При възникване на функционални или други дефекти първо се свържете по телефона или чрез имейл с долупосочения сервизен отдел. След това ще получите допълнителна информация за уреждането на Вашата рекламация.
- След съгласуване с нашия сервиз можете да изпратите дефектния продукт на посочения Ви адрес на сервиза безплатно за Вас, като приложите касовата бележка (касовия бон) и посочите писмено в какво се състои дефектът и кога е възникнал. За да се избегнат проблеми с приемането и допълнителни разходи, задължително използвайте само адреса, който Ви е посочен. Осигурете изпращането да не е като експресен товар или като друг специален товар. Изпратете уреда заедно с всички принадлежности, доставени при покупката, и осигурете достатъчно сигурна транспортна опаковка.

Ремонтен сервиз / извънгаранционно обслужване

Ремонти извън гаранцията можете да възложите на клона на нашия сервиз срещу заплащане. Той с удоволствие ще Ви направи предварителна калкулация. Можем да обработваме само уреди, които са достатъчно опаковани и изпратени с платени транспортни разходи.

Внимание: Изпратете Вашия уред на клона на нашия сервиз почистен и с указание за дефекта.

Уредите, предмет на извънгаранционно обслужване, изпратени с неплатени транспортни разходи – с наложен платеж, като експресен или друг специален товар – не се приемат.

Ние ще извършим безплатно изхвърлянето на изпратените от Вас дефектни уреди.

15.3. Сервизно обслужване

BG България

Тел.: 00800 111 4920

Е-мейл: kompnass@lidl.bg

IAN 494712_2504

15.4. Вносител

Моля, обърнете внимание, че следващият адрес не е адрес на сервиза.

Първо се свържете с горепосочения сервизен център.

КОМПЕРНАС ХАНДЕЛС ГМБХ

БУРГЩРАСЕ 21

44867 БОХУМ

ГЕРМАНИЯ

www.kompnass.com

* Като физическо лице – потребител, независимо от настоящата търговска гаранция, Вие се ползвате от правата на законовата гаранция, предоставена от Закона за предоставяне на цифрово съдържание и цифрови услуги и за продажбата на стоки /ЗПЦСЦУПС/. По-специално Вие имате право при несъответствие на стоката да бъде извършен ремонт или замяна по Ваш избор, освен ако това е невъзможно или е свързано с непропорционално големи разходи за продавача. Вие имате право на пропорционално намаляване на цената или на разваляне на договора при наличие на условията на чл. 33, ал. 3 от ЗПЦСЦУПС. Условията и сроковете на законовата гаранция са регламентирани в глава трета, раздел II и III и в глава четвърта на ЗПЦСЦУПС.

Περιεχόμενα

1. Εισαγωγή	82
2. Προβλεπόμενη χρήση	82
3. Παραδοτέος εξοπλισμός	82
4. Αποσυσκευασία	82
5. Περιγραφή συσκευής	82
6. Προειδοποιήσεις και σύμβολα	82
7. Υποδείξεις ασφαλείας	83
8. Έναρξη λειτουργίας	86
9. Χειρισμός	86
9.1. Παρασκευή ποπ κορν	86
9.2. Πως να γλυκάνετε/αλατίσετε το ποπ κορν.	87
10. Προστασία από υπερθέρμανση	88
11. Καθαρισμός	88
12. Φύλαξη	88
13. Αντιμετώπιση σφαλμάτων	89
14. Απόρριψη	89
15. Παράρτημα	89
15.1. Τεχνικά χαρακτηριστικά	89
15.2. Εγγύηση της Kompernass Handels GmbH	89
15.3. Σέρβικς	90
15.4. Εισαγωγέας	90

1. Εισαγωγή

Συγχαρητήρια για την αγορά της νέας σας συσκευής!

Το προϊόν που αποκτήσατε είναι ένα σύγχρονο προϊόν υψηλής ποιότητας. Οι οδηγίες χρήσης αποτελούν τμήμα αυτού του προϊόντος. Περιλαμβάνουν σημαντικές υποδείξεις για την ασφάλεια, τη χρήση και την απόρριψη. Πριν από τη χρήση του προϊόντος, εξοικειωθείτε με όλες τις υποδείξεις χειρισμού και ασφάλειας. Χρησιμοποιείτε το προϊόν μόνο όπως περιγράφεται και για τα αναφερόμενα πεδία χρήσης. Παραδίδετε όλα τα έγγραφα σε περίπτωση παράδοσης του προϊόντος σε τρίτους.

2. Προβλεπόμενη χρήση

Η παρούσα συσκευή είναι σχεδιασμένη αποκλειστικά για την παρασκευή ποπ κορν με ξηρό καλαμπόκι για ποπ κορν για οικιακή χρήση. Μην χρησιμοποιείτε τη συσκευή για επαγγελματικούς σκοπούς.

Χρησιμοποιείτε τη συσκευή αποκλειστικά σε στεγνούς εσωτερικούς χώρους και όχι σε εξωτερικούς χώρους.

⚠️ ΠΡΟΕΙΔΟΠΟΙΗΣΗ!

Κίνδυνος σε περίπτωση μη προβλεπόμενης χρήσης!

Σε περίπτωση μη προβλεπόμενης χρήσης ή/και άλλου είδους χρήσης, ενδέχεται να προκύψουν κίνδυνοι.

- ▶ Χρησιμοποιείτε τη συσκευή αποκλειστικά με τρόπο σύμφωνο με τους κανονισμούς.
- ▶ Τηρείτε τις διαδικασίες που περιγράφονται σε αυτές τις οδηγίες χρήσης.

3. Παραδοτέος εξοπλισμός

Η συσκευή παραδίδεται μαζί με τα ακόλουθα εξαρτήματα:

- συσκευή παρασκευής ποπ κορν
- Καπάκι
- Κουτάλι μέτρησης
- Οδηγίες χρήσης

4. Αποσυσκευασία

- ♦ Αφαιρέστε όλα τα εξαρτήματα της συσκευής και τις οδηγίες χρήσης από το κουτί.
- ♦ Απομακρύνετε τα υλικά συσκευασίας και τυχόν αυτοκόλλητα από τη συσκευή.

❗ Υποδείξη:



- ▶ Ελέγξτε τον παραδοτέο εξοπλισμό ως προς την πληρότητά του, καθώς και για εμφανείς ζημιές.
- ▶ Σε περίπτωση ελλιπούς παραδοτέου εξοπλισμού ή ζημιών λόγω ελλιπούς συσκευασίας ή λόγω μεταφοράς, απευθυνθείτε στην ανοικτή τηλεφωνική γραμμή εξυπηρέτησης (βλ. κεφάλαιο **15.3. Σέρβις**).







5. Περιγραφή συσκευής

- 1 Κουτάλι μέτρησης
- 2 Καπάκι
- 3 Μονάδα μοτέρ
- 4 Διακόπτης ενεργοποίησης/απενεργοποίησης
- 5 Στόμιο εξόδου
- 6 Δοχείο ποπ κορν

6. Προειδοποιήσεις και σύμβολα

Στις παρούσες οδηγίες χρήσης, στη συσκευασία και στη συσκευή χρησιμοποιούνται οι ακόλουθες προειδοποιήσεις και τα σύμβολα (εφόσον απαιτείται):

	ΚΙΝΔΥΝΟΣ! Μια υπόδειξη προειδοποίησης με αυτό το σύμβολο και την προειδοποιητική λέξη «ΚΙΝΔΥΝΟΣ» επισημαίνει μια άμεση επικείμενη κατάσταση κινδύνου, η οποία θα επιφέρει θάνατο ή σοβαρό τραυματισμό, εάν δεν αποφευχθεί.
	ΠΡΟΕΙΔΟΠΟΙΗΣΗ! Μια υπόδειξη προειδοποίησης με αυτό το σύμβολο και την προειδοποιητική λέξη «ΠΡΟΕΙΔΟΠΟΙΗΣΗ» επισημαίνει μια πιθανή κατάσταση κινδύνου, η οποία θα μπορούσε να επιφέρει θάνατο ή σοβαρό τραυματισμό, εάν δεν αποφευχθεί.

	ΠΡΟΣΟΧΗ! Μια υπόδειξη προειδοποίησης με αυτό το σύμβολο και την προειδοποιητική λέξη «ΠΡΟΣΟΧΗ» επισημαίνει μια πιθανή κατάσταση κινδύνου, η οποία θα μπορούσε να έχει ως επακόλουθο έναν ελαφρύ ή μέτριο τραυματισμό, εάν δεν αποφευχθεί.
	ΠΡΟΣΟΧΗ! Μια υπόδειξη προειδοποίησης με αυτό το σύμβολο και την προειδοποιητική λέξη «ΠΡΟΣΟΧΗ» επισημαίνει μια πιθανή κατάσταση, η οποία θα μπορούσε να έχει ως επακόλουθο υλικές ζημιές, εάν δεν αποφευχθεί.
	Υπόδειξη: Μια υπόδειξη επισημαίνει πρόσθετες πληροφορίες που διευκολύνουν τον χειρισμό της συσκευής.
	Εναλλασσόμενο ρεύμα/Τάση εναλλασσόμενου ρεύματος
	Χρησιμοποιείτε τη συσκευή μόνο σε εσωτερικούς χώρους.
	Να μην βυθίζεται στο νερό!
	Κατάλληλο για πλύση σε πλυντήριο πιάτων.

	Όλα τα εξαρτήματα αυτής της συσκευής, που έρχονται σε επαφή με τρόφιμα, μπορούν να χρησιμοποιούνται με ασφάλεια στα τρόφιμα.
	Το παρόν προϊόν πληροί τις απαιτήσεις των ισχυουσών ευρωπαϊκών και εθνικών οδηγιών. Η συμμόρφωση έχει αποδειχθεί.
	Μην απορρίπτετε την ηλεκτρική συσκευή στα οικιακά απορρίμματα!
	Απορρίπτετε τη συσκευασία με φιλικό για το περιβάλλον τρόπο.
	Η συσκευασία αποτελείται από ανακυκλώσιμα υλικά. Λαμβάνετε υπόψη τη σήμανση στα υλικά συσκευασίας κατά τον διαχωρισμό των απορριμμάτων: Τα υλικά αυτά φέρουν σήμανση με συντομογραφίες (a) και ψηφία (b) με την ακόλουθη επεξήγηση: 1-7: Πλαστικά, 20-22: Χαρτί και χαρτόνι, 80-98: Σύνθετα υλικά.
	Το παρόν προϊόν πληροί τις απαιτήσεις των ισχυουσών εθνικών οδηγιών της Δημοκρατίας της Σερβίας.

7. Υποδείξεις ασφαλείας

ΚΙΝΔΥΝΟΣ! ΗΛΕΚΤΡΟΠΛΗΞΙΑ!

- Πριν από την έναρξη λειτουργίας της συσκευής, ελέγχετε εάν η τάση δικτύου συμφωνεί με την αναγραφόμενη στην πινακίδα τύπου/στοιχείων τάση δικτύου.
- Περνάτε το καλώδιο τροφοδοσίας κατά τέτοιο τρόπο, ώστε να μην μπλέκεται ή να μην μπορεί να υποστεί άλλες βλάβες.
- Χρησιμοποιείτε τη συσκευή μόνο σε στεγνούς και όχι σε εξωτερικούς χώρους.



Μην βυθίζετε τη συσκευή, το καλώδιο τροφοδοσίας ή το βύσμα ποτέ σε νερό ή άλλα υγρά! Διαφορετικά, υπάρχει θανάσιμος κίνδυνος λόγω ηλεκτροπληξίας!

- Μετά από τη χρήση, αποσυνδέετε το βύσμα από την πρίζα, ώστε να εκτελέσετε τις εργασίες καθαρισμού.
- Σε περίπτωση που η συσκευή πέσει κάτω ή υποστεί βλάβη, μην τη χρησιμοποιείτε. Παραδώστε τη συσκευή προς έλεγχο και εάν απαιτείται επισκευή σε εξειδικευμένο προσωπικό.
- Εάν το καλώδιο σύνδεσης δικτύου της συσκευής υποστεί βλάβη, πρέπει να αντικατασταθεί από τον κατασκευαστή ή το τμήμα εξυπηρέτησης πελατών ή ένα αντιστοίχως εξειδικευμένο άτομο, ώστε να αποφευχθούν τυχόν κίνδυνοι
- Ποτέ μην ανοίγετε το περίβλημα της συσκευής. Διαφορετικά, δεν διασφαλίζεται πλέον η ασφαλής λειτουργία και ακυρώνεται η εγγύηση.
- Μην εκθέτετε τη συσκευή στη βροχή και ποτέ μην τη χρησιμοποιείτε σε υγρό ή βρεγμένο περιβάλλον.
- Προσέχετε ώστε το καλώδιο σύνδεσης να μην βρέχεται και να μην υγραίνεται ποτέ κατά τη λειτουργία.

⚠ ΠΡΟΕΙΔΟΠΟΙΗΣΗ! ΚΙΝΔΥΝΟΣ ΤΡΑΥΜΑΤΙΣΜΟΥ!

- Μην χρησιμοποιείτε τη συσκευή για άλλους σκοπούς από τους περιγραφόμενους στις παρούσες οδηγίες. Σε περίπτωση εσφαλμένης χρήσης της συσκευής, υπάρχει κίνδυνος τραυματισμού.
- Αυτή η συσκευή επιτρέπεται να χρησιμοποιείται από παιδιά άνω των 8 ετών, καθώς και από άτομα με περιορισμένες φυσικές, αισθητηριακές ή νοητικές ικανότητες ή ελλείψεις από άποψη εμπειρίας και/ή γνώσεων, εφόσον επιτηρούνται ή έχουν ενημερωθεί αναφορικά με την ασφαλή χρήση της συσκευής και έχουν κατανοήσει τους προκύπτοντες κινδύνους.
- Ο καθαρισμός και η συντήρηση χρήστη δεν επιτρέπεται να διεξάγονται από παιδιά, εκτός εάν είναι άνω των 8 ετών και βρίσκονται υπό επίβλεψη.

- Τα παιδιά κάτω των 8 ετών δεν επιτρέπεται να έρχονται σε επαφή με τη συσκευή και το καλώδιο σύνδεσης.
- Τα παιδιά δεν επιτρέπεται να παίζουν με τη συσκευή.
- Φροντίζετε για τη σταθερότητα της συσκευής.
- Περνάτε το καλώδιο τροφοδοσίας κατά τέτοιον τρόπο, ώστε να μην μπορεί να το πατήσει κανείς ή να σκοντάψει σε αυτό.
- Τοποθετείτε τη συσκευή όσο το δυνατόν πιο κοντά σε μια πρίζα. Φροντίζετε ώστε να διασφαλίζεται εύκολη πρόσβαση στο βύσμα για περιπτώσεις κινδύνου και να μην μπορείτε να σκοντάψετε στο καλώδιο τροφοδοσίας.
- Κατά τη διαδικασία μαγειρέματος απελευθερώνεται καυτός ατμός, κυρίως όταν ανοίγετε το καπάκι. Τηρείτε απόσταση ασφαλείας από τον ατμό.



Προσοχή! Υψηλές θερμοκρασίες!

- Μέρη της συσκευής υπερθερμαίνονται κατά τη λειτουργία. Κίνδυνος εγκαύματος!
- Αφήνετε τη συσκευή να κρυώνει πριν από τον καθαρισμό ή την αλλαγή αζεσουάρ.
- Τα φρέσκα ποπ κορν είναι καυτά! Τοποθετείτε πάντα ένα κατάλληλο μπολ κάτω από το στόμιο εξόδου και αφήνετε το ποπ κορν να κρυώσει καλά πριν το καταναλώσετε.
- Μην αφήνετε τη συσκευή ποτέ χωρίς επιτήρηση κατά τη λειτουργία.
- Μην χρησιμοποιείτε τη συσκευή κοντά σε καυτές επιφάνειες ή εύφλεκτα υλικά.
- Μην τοποθετείτε ποτέ τη συσκευή κοντά ή κάτω από εύφλεκτα υλικά, ιδίως κάτω από κουρτίνες ή ντουλάπια κουζίνας.

❗ ΡΟΣΟΧΗ! ΥΛΙΚΕΣ ΖΗΜΙΕΣ!

- Μην χρησιμοποιείτε εξωτερικό χρονοδιακόπτη ή ξεχωριστό τηλεχειριστήριο για τη χρήση της συσκευής.
- Μην τοποθετείτε αντικείμενα στην οπή αερισμού στο περίβλημα της συσκευής και μην την καλύπτετε.

- Μην αφήνετε υγρά να εισχωρούν στην οπή αερισμού στο περίβλημα της συσκευής.
- Μην αφήνετε τη συσκευή ποτέ χωρίς επιτήρηση κατά τη λειτουργία.
- Αφήνετε τη συσκευή να κρυώσει μετά από κάθε χρήση για 15 – 20 λεπτά, πριν τη χρησιμοποιήσετε εκ νέου.
- Μην ρίχνετε μέσα στο δοχείο ποπ κορν υλικά, όπως ζάχαρη, αλάτι, λάδι, βούτυρο, κτλ., καθώς αυτά μπορεί να καταστρέψουν τη συσκευή. Αυτά τα πρόσθετα μπορείτε να τα χρησιμοποιήσετε μετά την παρασκευή και να τα ρίξετε στο έτοιμο ποπ κορν αφού το έχετε βγάλει από τη συσκευή.
- Ποτέ μην λειτουργείτε τη συσκευή χωρίς σπόρους καλαμποκιού μέσα στο δοχείο ποπ κορν.
- Χρησιμοποιείτε αποκλειστικά προτεινόμενα από τον κατασκευαστή αξεσουάρ.
- Μην χρησιμοποιείτε διαβρωτικά, χημικά ή τριβικά μέσα καθαρισμού! Διαφορετικά, ενδέχεται να διαβρωθεί ανεπανόρθωτα η επιφάνεια.

i Υποδειξη:

- Για την εναλλαγή του προϊόντος μεταξύ 50 και 60 Hz δεν απαιτείται κάποια ενέργεια από τον χρήστη. Το προϊόν προσαρμόζεται τόσο στα 50 όσο και στα 60 Hz.

8. Έναρξη λειτουργίας

⚠ ΠΡΟΕΙΔΟΠΟΙΗΣΗ! ΚΙΝΔΥΝΟΣ ΤΡΑΥΜΑΤΙΣΜΟΥ!

- ▶ Μην τοποθετείτε ποτέ τη συσκευή κοντά ή κάτω από εύφλεκτα υλικά, ιδίως κάτω από κουρτίνες ή ντουλάπια κουζίνας.
- ◆ Καθαρίστε τη συσκευή πριν από την πρώτη χρήση όπως περιγράφεται στο κεφάλαιο **11. Καθαρισμός**.
- ◆ Τοποθετήστε τη συσκευή επάνω σε μια επίπεδη, θερμομονωτική και αντιολισθητική επιφάνεια.

- ◆ Βεβαιωθείτε ότι ο διακόπτης ενεργοποίησης/ απενεργοποίησης **4** είναι στη θέση «Ο».
- Στη συνέχεια συνδέστε το βύσμα σε μια πρίζα.

Η συσκευή είναι έτοιμη προς λειτουργία.

9. Χειρισμός

9.1. Παρασκευή ποπ κορν

⚠ ΠΡΟΕΙΔΟΠΟΙΗΣΗ! ΚΙΝΔΥΝΟΣ ΤΡΑΥΜΑΤΙΣΜΟΥ!

- ▶ Κάποια μέρη της συσκευής, κυρίως το καπάκι **2**, καθώς και το τοποθετημένο κουτάλι μέτρησης **1**, υπερθερμαίνονται κατά τη λειτουργία.
Κίνδυνος εγκαύματος!

⚠ ΠΡΟΣΟΧΗ! ΥΛΙΚΕΣ ΖΗΜΙΕΣ!

- ▶ Μην ρίχνετε μέσα στο δοχείο ποπ κορν **6** υλικά, όπως ζάχαρη, αλάτι, λάδι, βούτυρο, κτλ., καθώς αυτά μπορεί να καταστρέψουν τη συσκευή. Αυτά τα πρόσθετα μπορείτε να τα χρησιμοποιήσετε μετά την παρασκευή και να τα ρίξετε στο έτοιμο ποπ κορν αφού το έχετε βγάλει από τη συσκευή.
- ▶ Ποτέ μην λειτουργείτε τη συσκευή χωρίς σπόρους καλαμποκιού μέσα στο δοχείο ποπ κορν **6**.
- ▶ Αφήνετε τη συσκευή να κρυώσει μετά από κάθε χρήση για 15 - 20 λεπτά, πριν τη χρησιμοποιήσετε εκ νέου.

i Υποδειξη:

- ▶ Δεν είναι όλα τα καλαμπόκια κατάλληλα για την παρασκευή ποπ κορν. Χρησιμοποιείτε μόνο κατάλληλο για ποπ κορν καλαμπόκι.
- ◆ Βγάλτε, εάν χρειάζεται, το καπάκι **2** μαζί με το κουτάλι μέτρησης **1** από τη συσκευή.
- ◆ Ρίξτε το πολύ 60 γρ. (= 1 γεμάτο μέχρι το χείλος κουτάλι μέτρησης **1**) σπόρους καλαμποκιού μέσα στο δοχείο **6**.
- ◆ Τοποθετήστε το καπάκι **2**. Προσέχετε ώστε η κύρτωση στο καπάκι **2** να κάθεται πάνω από την εγκοπή στο άκρο της συσκευής.
- ◆ Τοποθετήστε το κουτάλι μέτρησης **1** στο επάνω άνοιγμα του καπακιού **2**. Οι δύο προεξοχές στο κουτάλι μέτρησης **1** πρέπει να βρίσκονται μέσα στις στενές εγκοπές στο καπάκι **2**:

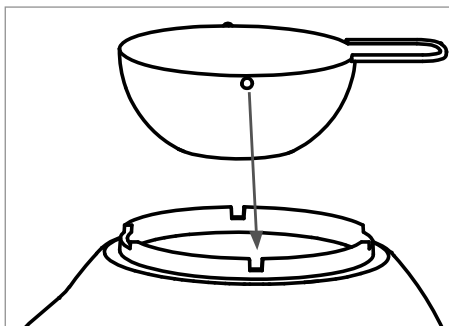

i Υποδειξη:

- ▶ Για να λιώσετε βούτυρο με τη συσκευή, προσέξτε τις οδηγίες στο κεφάλαιο **9.2. Πως να γλυκάνετε/αλατίσετε το ποπ κορν**.
- ◆ Τοποθετήστε ένα θερμοάντοχο μπολ κάτω από το στόμιο εξόδου **5**. Προσέξτε ώστε το μπολ να είναι επαρκώς ψηλό και πλατύ, ώστε να χωράει όλο το έτοιμο ποπ-κορν.
- ◆ Θέστε το διακόπτη ενεργοποίησης/απενεργοποίησης **4** στη θέση «I». Η συσκευή ξεκινάει την παρασκευή ποπ-κορν. Μετά από σύντομο χρόνο το έτοιμο ποπ-κορν πετάγεται έξω από το στόμιο εξόδου **5**.
- ◆ Μόλις ολοκληρωθεί η επεξεργασία όλων των σπόρων καλαμποκιού, θέστε το διακόπτη ενεργοποίησης/απενεργοποίησης **4** στη θέση «O».
- ◆ Αφήστε τη συσκευή να κρυώσει για 15 - 20 λεπτά, πριν τη χρησιμοποιήσετε εκ νέου ή την καθαρίσετε.

9.2. Πως να γλυκάνετε/αλατίσετε το ποπ κορν

⚠ ΠΡΟΣΟΧΗ! ΥΛΙΚΕΣ ΖΗΜΙΕΣ!

- ▶ Μην ρίχνετε μέσα στο δοχείο ποπ κορν **6** υλικά, όπως ζάχαρη, αλάτι, λάδι, βούτυρο, κτλ., καθώς αυτά μπορεί να καταστρέψουν τη συσκευή. Αυτά τα πρόσθετα μπορείτε να τα χρησιμοποιήσετε μετά την παρασκευή και να τα ρίξετε στο έτοιμο ποπ κορν αφού το έχετε βγάλει από τη συσκευή.
- ▶ Δεν θα πρέπει να τρέξει ποτέ βούτυρο μέσα στο δοχείο ποπ κορν **6**!

Μπορείτε να λιώσετε βούτυρο με τη συσκευή, ώστε να το ρίξετε στη συνέχεια επάνω στο έτοιμο ποπ κορν. Αυτό επιτυγχάνεται καλύτερα με βούτυρο σε θερμοκρασία δωματίου. Το βούτυρο βοηθάει ώστε η ζάχαρη ή το αλάτι να κολλήσουν στο ποπ κορν.

- ◆ Βάλτε το πολύ 20 γρ. βούτυρο σε θερμοκρασία δωματίου στο κουτάλι μέτρησης **1**, πριν ενεργοποιήσετε τη συσκευή. Το βούτυρο λιώνει κατά την παρασκευή του ποπ κορν.

i Υποδειξη:

- ▶ Εάν το βούτυρο δεν λιώσει τελείως, βγάλτε το κουτάλι μέτρησης **1** από το καπάκι **2** και ανακατέψτε προσεκτικά το βούτυρο.
- ◆ Ριζτε το λιωμένο βούτυρο επάνω στο έτοιμο ποπ κορν που βρίσκεται στο μπολ και ανακατέψτε.
- ◆ Προσθέστε αναλόγως αλάτι ή ζάχαρη και ανακατέψτε ακόμη μία φορά το ποπ κορν.

10. Προστασία από υπερθέρμανση

Η συσκευή είναι εξοπλισμένη με προστασία από υπερθέρμανση. Αν η συσκευή υπερθερμανθεί, απενεργοποιείται αυτόματα. Μόλις κρυώσει επαρκώς, ενεργοποιείται ξανά αυτόματα.

Για να αποτρέψετε μη σκόπιμη εκ νέου ενεργοποίηση της συσκευής, απενεργοποιήστε τη συσκευή σε περίπτωση υπερθέρμανσης. Αφήστε τη συσκευή να κρυώσει για 15 - 20 λεπτά, πριν τη χρησιμοποιήσετε εκ νέου.

11. Καθαρισμός

⚠ ΠΡΟΕΙΔΟΠΟΙΗΣΗ! ΚΙΝΔΥΝΟΣ ΗΛΕΚΤΡΟΠΛΗΞΙΑΣ!

- ▶ Προτού καθαρίσετε τη συσκευή, αποσυνδέετε πάντα το βύσμα από την πρίζα.

⊘ Μην βυθίζετε ποτέ τη συσκευή, το καλώδιο τροφοδοσίας ή το βύσμα σε νερό ή άλλα υγρά! Διαφορετικά, υπάρχει θανάσιμος κίνδυνος λόγω ηλεκτροπληξίας!

⚠ ΠΡΟΕΙΔΟΠΟΙΗΣΗ! ΚΙΝΔΥΝΟΣ ΤΡΑΥΜΑΤΙΣΜΟΥ!

- ▶ Αφήστε τη συσκευή να κρυώσει καλά πριν από τον καθαρισμό.

⚠ ΠΡΟΣΟΧΗ! ΥΛΙΚΕΣ ΖΗΜΙΕΣ!

- ▶ Μην χρησιμοποιείτε διαβρωτικά, χημικά ή τριβικά μέσα καθαρισμού! Διαφορετικά, ενδέχεται να διαβρωθεί ανεπανόρθωτα η επιφάνεια.
- ◆ Σκουπίστε το δοχείο ποπ κορν με ένα στεγνό πανί. Εάν χρειαστεί, υγράνετε ελαφρώς το πανί.
- ◆ Καθαρίστε τη μονάδα μοτέρ **3** με ένα νωπό πανί. Εφόσον απαιτείται, προσθέστε ένα ήπιο απορρυπαντικό στο πανί. Στη συνέχεια, σκουπίστε με ένα βρεγμένο μόνο με νερό πανί, ώστε να απομακρύνετε τυχόν υπολείμματα απορρυπαντικού.
- ◆ Καθαρίστε το καπάκι **2** και το κουτάλι μέτρησης **1** σε ζεστό νερό με ένα ήπιο απορρυπαντικό. Τέλος, ξεπλύνετε τα εξαρτήματα με καθαρό νερό.

i Υποδειξη:



Το καπάκι **2** και το κουτάλι μέτρησης **1** είναι κατάλληλα για πλύσιμο στο πλυντήριο πιάτων. Εφόσον υπάρχει τέτοια δυνατότητα, τοποθετείτε τα εξαρτήματα στο επάνω καλάθι του πλυντηρίου πιάτων και φροντίζετε ώστε να μην υπάρχει περίπτωση να μαγκώσουν πουθενά. Ειδαλλως, ενδέχεται να παραμορφωθούν!

- ◆ Στεγνώστε καλά όλα τα εξαρτήματα, προτού τα επαναχρησιμοποιήσετε ή τα φυλάξετε.

12. Φύλαξη

- ◆ Καθαρίστε τη συσκευή όπως περιγράφεται στο κεφάλαιο **11. Καθαρισμός**.
- ◆ Φυλάξτε τη συσκευή σε έναν καθαρό και στεγνό χώρο χωρίς σκόνη.

13. Αντιμετώπιση σφαλμάτων

Η συσκευή δεν λειτουργεί.

» **Η συσκευή δεν είναι συνδεδεμένη σε πρίζα.**

► Συνδέστε τη συσκευή σε μια πρίζα.

» **Η συσκευή παρουσιάζει βλάβη.**

► Απευθυνθείτε στο τμήμα σέρβις.

Η συσκευή σβήνει κατά τη λειτουργία.

» **Έχει ενεργοποιηθεί η προστασία από υπερθέρμανση.**

► Απενεργοποιήστε τη συσκευή και αφήστε τη να κρυώσει για 15 - 20 λεπτά.

Εάν οι βλάβες δεν διορθώνονται με τις ανωτέρω αναφερόμενες προτάσεις αντιμετώπισης σφαλμάτων, ή εάν εξακριβώσετε άλλα είδη βλαβών, απευθυνθείτε στο τμήμα σέρβις μας.

14. Απόρριψη



Το σύμβολο του διαγραμμένου κάδου απορριμμάτων υποδηλώνει ότι αυτή η συσκευή, στο τέλος της διάρκειας ζωής της, δεν επιτρέπεται να απορριφθεί στα οικιακά απορρίμματα. Η συσκευή πρέπει να παραδίδεται σε ειδικά σημεία συλλογής, κέντρα ανακυκλώσιμων υλικών ή επιχειρήσεις απόρριψης.

Πριν την επιστροφή, διαγράψτε τα δεδομένα προσωπικού χαρακτήρα.

Πριν την επιστροφή, αφαιρέστε τις μπαταρίες ή τους συσσωρευτές που δεν είναι ενσωματωμένα στην παλαιά συσκευή καθώς και τις λυχνίες που μπορούν να αφαιρεθούν χωρίς να καταστραφούν και παραδώστε τα σε ξεχωριστό σημείο συλλογής.

Η συσκευασία αποτελείται από φιλικό προς το περιβάλλον υλικό, τα οποία μπορείτε να απορριψετε μέσω των τοπικών υπηρεσιών ανακύκλωσης.

Απορρίψτε τη συσκευασία με φιλικό προς το περιβάλλον τρόπο.

15. Παράρτημα

15.1. Τεχνικά χαρακτηριστικά

Τάση δικτύου	220 - 240 V ~, 50/60 Hz
Ονομαστική ισχύς	1200 W
Κατανάλωση ισχύος εκτός λειτουργίας	0,0 W

15.2. Εγγύηση της Kompagnass Handels GmbH

Αξιότιμη πελάτισσα, αξιότιμε πελάτη,

Η παρούσα συσκευή διατίθεται 3 χρόνια εγγύηση από την ημερομηνία αγοράς. Στην περίπτωση ελλείψεων στο προϊόν έχετε νομικά δικαιώματα έναντι του πωλητή του προϊόντος. Αυτά τα νομικά δικαιώματα δεν περιορίζονται μέσω της κατωτέρω αναφερόμενης εγγύησης.

Προϋποθέσεις εγγύησης

Η περίοδος εγγύησης ξεκινά την ημερομηνία αγοράς. Φυλάσσετε την απόδειξη αγοράς. Απαιτείται ως αποδεικτικό αγοράς.

Εάν, εντός τριών ετών από την ημερομηνία αγοράς, παρατηρηθεί κάποιο σφάλμα υλικού ή κατασκευής στο προϊόν, θα επισκευάσουμε ή θα αντικαταστήσουμε (κατόπιν κρίσης μας) το προϊόν δωρεάν ή θα σας επιστραφεί το ποσό αγοράς. Η παρούσα εγγύηση προϋποθέτει ότι η ελαττωματική συσκευή και η απόδειξη αγοράς θα υποβληθούν μαζί με μια σύντομη περιγραφή αναφορικά με το πού βρίσκεται η έλλειψη και τότε παρατηρήθηκε, εντός της περιόδου των τριών ετών.

Εάν το ελάττωμα καλύπτεται από την εγγύησή μας, θα λάβετε το επισκευασμένο ή ένα νέο προϊόν.

Η αντικατάσταση του προϊόντος συνεπάγεται, σύμφωνα με τον ΝΟΜΟΣ 2251/1994, ανανέωση του χρόνου εγγύησης. Για την Κύπρο ισχύει: Η επισκευή ή η αντικατάσταση του προϊόντος δε συνεπάγεται ανανέωση του χρόνου εγγύησης.

Περίοδος εγγύησης και νομικές απαιτήσεις λόγω ελλείψεων

Ο χρόνος εγγύησης δεν παρατείνεται μέσω της παροχής εγγύησης. Αυτό ισχύει και για εξαρτήματα, τα οποία έχουν αντικατασταθεί και επισκευαστεί. Ενδεχόμενες ήδη υπάρχουσες ζημιές και ελλείψεις κατά την αγορά πρέπει να γνωστοποιούνται αμέσως μετά την αποσυσκευασία. Μετά τη λήξη του χρόνου εγγύησης, τυχόν εμφανιζόμενες επισκευές χρεώνονται.

Έυρος εγγύησης

Η συσκευή κατασκευάστηκε σύμφωνα με αυστηρές οδηγίες ποιότητας και ελέγχθηκε προσεκτικά πριν από την αποστολή.

Η εγγύηση ισχύει για σφάλματα υλικού ή κατασκευής. Η παρούσα εγγύηση δεν καλύπτει εξαρτήματα του προϊόντος που υπόκεινται σε φυσιολογική φθορά και, ως εκ τούτου, θεωρούνται αναλώσιμα εξαρτήματα ή ζημιές σε εύθραυστα εξαρτήματα, π.χ. διακόπτες ή γυάλινα εξαρτήματα.

Η παρούσα εγγύηση ακυρώνεται εάν προκληθεί ζημιά στο προϊόν, εάν δεν γίνεται σωστή χρήση ή συντήρηση. Για μια σωστή χρήση του προϊόντος πρέπει να τηρούνται επακριβώς οι αναφερόμενες υποδείξεις στις οδηγίες χειρισμού.

Σκοποί χρήσης και χειρισμοί που δεν συνιστώνται ή για τους οποίους υπάρχει προειδοποίηση πρέπει απαραίτητα να αποφεύγονται.

Το προϊόν προορίζεται μόνο για ιδιωτική και όχι για επαγγελματική χρήση. Σε περίπτωση κακής μεταχείρισης και ακατάλληλης χρήσης, χρήσης βίας και παρεμβάσεων, οι οποίες δεν διεξήχθησαν από το εξουσιοδοτημένο μας τμήμα σέρβις, η εγγύηση παύει να ισχύει.

Διαδικασία σε περίπτωση εγγύησης

Για την εξασφάλιση γρήγορης επεξεργασίας του ζητήματός σας, τηρείτε τις ακόλουθες υποδείξεις:

- Για όλες τις ερωτήσεις έχετε έτοιμη την απόδειξη αγοράς και τον κωδικό προϊόντος (IAN) 494712_2504 ως απόδειξη για την αγορά.
- Για τον κωδικό προϊόντος, ανατρέξτε στην πινακίδα τύπου στο προϊόν, σε μια ετικέτα στο προϊόν, στο εξώφυλλο των οδηγιών χρήσης (κάτω αριστερά) ή σε ένα αυτοκόλλητο στην πίσω ή κάτω πλευρά του προϊόντος.

- Εάν προκύψουν σφάλματα λειτουργίας ή άλλες ελλείψεις, επικοινωνήστε κατ' αρχήν με το ακόλουθο αναφερόμενο τμήμα σέρβις **τηλεφωνικά ή με E-Mail**.

- Ένα προϊόν που θεωρείται ελαττωματικό μπορείτε να το αποστείλετε ατελώς στην αναφερόμενη διεύθυνση του σέρβις επισυνάπτοντας την απόδειξη αγοράς (απόδειξη ταμείου) και αναφέροντας που βρίσκεται η έλλειψη και πότε εμφανίστηκε.



Στην ιστοσελίδα www.lidl-service.com μπορείτε να πραγματοποιήσετε λήψη των παρόντων ή άλλων οδηγιών χρήσης, βίντεο προϊόντων και λογισμικού.

Με αυτόν τον κωδικό QR μεταβαίνετε απευθείας στη σελίδα εξυπηρέτησης Lidl (www.lidl-service.com) και εισαγόντας τον κωδικό προϊόντος (IAN) 494712_2504 μπορείτε να ανοίξετε τις αντίστοιχες οδηγίες χρήσης.

15.3. Σέρβις

GR Σέρβις Ελλάδα
Tel.: 00800 490826606
E-Mail: kompernass@lidl.gr

CY Σέρβις Κύπρος
Tel.: 8009 4241
E-Mail: kompernass@lidl.com.cy

IAN 494712_2504

15.4. Εισαγωγέας

Η ακόλουθη διεύθυνση δεν είναι διεύθυνση σέρβις. Επικοινωνήστε, κατ' αρχήν, με την αναφερόμενη υπηρεσία σέρβις.

KOMPERNASS HANDELS GMBH
BURGSTRASSE 21
44867 BOCHUM
GERMANIA
www.kompernass.com

KOMPERNASS HANDELS GMBH

BURGSTRASSE 21

44867 BOCHUM

GERMANY

www.kompernass.com

Információk állása · Stanje informacij · Stav informací · Stav informácií · Stanje informacija

Stanje informacija · Versiunea informațiilor · Актуалност на информацията

Έκδοση των πληροφοριών: 07 / 2025 · Ident.-No.: SPCM1200C1-052025-1

IAN 494712_2504