



LED ROPE LIGHT

(GB) (IE) (NI)

LED ROPE LIGHT

Short manual

(NL) (BE)

LED-LICHTSLANG

Korte handleiding

(DE) (AT) (CH)

LED-LICHTERSCHLAUCH

Kurzanleitung

IAN 484009_2501

GB/IE/NL	Short manual	Page	5
NL/BE	Korte handleiding	Pagina	12
DE/AT/CH	Kurzanleitung	Seite	19

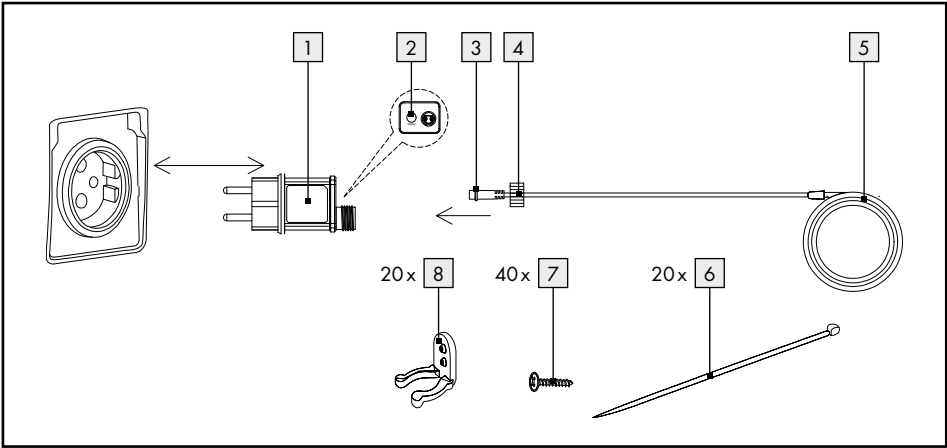

List of pictograms used Page 6

Introduction Page 6

 Intended use Page 6

 Delivery scope Page 6

 Description of parts Page 6

 Technical data Page 6

Safety instructions Page 7

Before use Page 9

Installation Page 9

Use Page 9

 Timer function Page 10

Cleaning and care Page 10









Disposal Page 10

Warranty Page 10

 Warranty claim procedure Page 11

 Service Page 11

List of pictograms used

	Direct current/voltage		Safety class II
	Alternating current/voltage	W	Watt (Effective power)
	Short-circuit-proof safety isolating transformer		Independent lamp control gear
	Polarity of output terminal		Splashproof
CE	CE mark indicates conformity with relevant EU directives applicable for this product.		Safety information Instructions for use

LED rope light

● Introduction

This document is a shorter printed version of the complete instruction manual. Scanning the QR code takes you straight to the Lidl service website (www.lidl-service.com) where you can view and download the complete instruction manual by entering the article number (IAN) 484009_2501.

The short guide forms an integral part of this product. Prior to using the product, familiarize yourself with all operation and safety notes. Store the short guide in a safe place, and if you give the product to third parties, all documentation should be passed on to them as well.



● Intended use

 This product is suitable for indoors and outdoor use as decorative lighting. The product is only intended for use in private households, and not intended for commercial use.

● Delivery scope

1 LED rope light	40 screws
1 Mains adapter	20 cable ties
20 mounting clips	1 Instruction manual

● Description of parts

1 Mains adapter	5 LED rope light
2 Timer button	6 Cable tie
3 Seal ring of supply line plug	7 Screw
4 Union nut	8 Mounting clip

● Technical data

Light chain + Mains adapter:

Total power consumption: 4W

Light chain:

Operating voltage: 30V===
Degree of protection: IP44 (splash water protected)
TÜV SÜD/GS certified.

LED are not replaceable.

Mains adapter:

Nom. voltage, primary: 220–240V~, 50/60Hz
Nom. voltage, secondary: 30V===, 3.6W
Protection class: II/□
Degree of protection: IP44 (splashproof)
Mains adapter 23S0360G300W8D GS certified.
SELV: Safety extra low voltage
ta: Maximum rated ambient temperature
tc: Rated maximum operating temperature of the case of a controlgear



Safety instructions

BEFORE USING THE PRODUCT, PLEASE FAMILIARISE YOURSELF WITH ALL OF THE SAFETY INFORMATION AND INSTRUCTIONS FOR USE! WHEN PASSING THIS PRODUCT ON TO OTHERS, PLEASE ALSO INCLUDE ALL THE DOCUMENTS!

-  **⚠ WARNING!**
DANGER OF DEATH AND ACCIDENTS FOR TODDLERS AND CHILDREN!

Never leave children unsupervised with the packaging material.

The packaging material represents a danger of suffocation. Children frequently underestimate the dangers. Please keep children away from the product at all times.

- This product is not a toy and should not be played by children. Children are not able to understand the dangers that can occur when handling this product.
- This product can be used by children aged from 8 years and above and persons with reduced physical, sensory or mental capabilities or lack of experience and knowledge if they have been given supervision or instruction concerning use of the product in a safe way and understand the hazards involved. Children shall not play with the product. Cleaning and user maintenance shall not be made by children without supervision.



Avoid the danger of death from electric shock!

- Only use the mains adapter 23S0360G300W8D provided for product chain.

- Before connecting to the mains, always check the product for any damage.
 - Never use the product if you find damage of any kind.
 - The connecting cable cannot be repaired! If the cable is damaged, the product must be taken out of use and disposed of in the proper way.
 - This product does not contain any parts which can be serviced by the user. The bulbs cannot be replaced.
 - The LEDs are not replaceable.
 - If the LEDs fail at the end of their lives, the entire product must be replaced.
 - Never open any of the electrical parts or insert any kind of object into them.
 - Do not open or cut the product.
 - Do not operate the product in the packaging or when it is rolled up.
 - Protect the product from sharp edges, mechanical loads and hot surfaces.
 - Do not install with sharp fasteners or nails.
 - Always remove the mains plug from the socket before installing, dismantling or cleaning.
 - Never touch the mains plug or the product with wet hands.
 - Never connect this product electrically with other lighting chains.
 - Suitable for indoor and outdoor use.
 - Where breakage or damage to leds occurs the product must not be used/energised but disposed of safely.
- ⚠ CAUTION! RISK OF OVER-HEATING!** Do not cover the product with blankets, cushion or similar heat-insulating material. Do not operate the product whilst it is still in the packaging.
- Use the product only with the parts described in these instructions.
 - If the product is not to be used for any length of time (e.g. holidays), disconnect it from the power supply.
 - Keep the product away from ponds and other bodies of water. Install the product at least 2 m from water containers. Avoid locations where flooding occurs after heavy rain.
 - Use the product outdoors only when connected to a mains socket protected by a residual-current

- product (RCD) with a rated trip current of not more than 30 mA.
- Please note that the plug/power adapter continues to draw a small amount of power even if the product is turned off as long as the plug/power adapter is plugged into a power outlet. To switch the product off completely, unplug the plug/power adapter from the socket.
 - Do not recessed into a surface.
 - Outdoor mains sockets must be suitable for use outdoors and should be at least 2.5 m from the nearest water container or body of water.
 - The product is protected against splash water (IP44). This protection standard is only possible if the mains socket also fulfills the same protection standard (protection class IP44).
 - Ensure that the product is not laid out through areas in which lawn mowers, strimmers, shears or similar cutting tools are used.
 - Ensure that the product does not present a trip hazard.
 - If you have any questions about the product or are unsure about any of its aspects, please seek the advice of an electrical equipment specialist.

- **⚠ WARNING!** This product must not be used without all gaskets (seal ring of supply line plug) being in place.
- The LED driver can only be replaced by qualified personnel.
- The light chain isn't allowed to connect to 220 V–240 V~ without LED driver.

● Before use

Note: Remove all packaging materials from the product.

● Installation

- First, please unroll the product before use.
Note: The product can be mounted on all surfaces officially classified as being of "normal flammability" by means of the supplied attachments.
- Please fix the product on the desired surface and fix it by attaching it with the help of the included cable ties [6].
- Alternatively, you can also mount the product by using the included mounting clips [8]. Firstly, place the mounting clips [8] in a sturdy surface and fix them with the included screws [7] by using a crosshead screwdriver.

● Use

Note: The product has eight different lighting modes.

- Insert the supply line plug into the socket of the mains adapter [1].
- Turn clockwise tighten the union nut [4]. Pay attention to the gasket, otherwise the IP protection is not guaranteed.
- Plug the mains adapter [1] into the socket.

- Press the timer button **2** to turn on the product.
- Press the timer button **2** again to switch to the next lighting mode.

The light modes are listed as below:

1. combination (combination of all lighting mode)
2. in wave (LED lighting flashing in changing frequency)
3. sequential (LED light up alternating)
4. Slo-Glo (LED slowly light up alternating)
5. chasing/flash (LED flash alternating)
6. slow fade (LED light up and fade out slowly)
7. twinkle/flash (LED light up alternating like twinkle)
8. steady on (all LED on)
9. switch off the product

● Timer function

- To switch on the timer function, press and hold the timer button **2** after you have connected the product to the power supply. The timer button **2** will light up green when the timer function is activated.
- The product glows permanently for 6 hours and will be followed by a subsequent pause of 18 hours. At its next turn-on time, the product will light up again for 6 hours followed by a subsequent pause of 18 hours.
- To switch off the timer function, press and hold the timer button **2** again and the light of the timer button **2** turns off.
- When the timer function is switched off, the product glows continuously. To switch off the product completely, the mains adaptor **1** has to be unplugged from the socket.

● Cleaning and care

- ⚠ CAUTION! RISK OF ELECTRIC SHOCK!**
First remove the mains adaptor **1** from the socket.
- ⚠ CAUTION! RISK OF ELECTRIC SHOCK!**
For reasons of electrical safety the product must never be cleaned with water or other liquids or immersed in water.

- Let the product cool before you clean it. Risk of injury!
- Do not use any solvents, petrol or similar items. This would damage the product.
- Only a dry, lint-free cloth should be used for cleaning.

● Disposal

The packaging is made entirely of recyclable materials, which you may dispose of at local recycling facilities.



Observe the marking of the packaging materials for waste separation, which are marked with abbreviations (a) and numbers (b) with following meaning: 1-7: plastics/20-22: paper and fibre-board/80-98: composite materials.



Contact your local refuse disposal authority for more details of how to dispose of your worn-out product.



To help protect the environment, please dispose of the product properly when it has reached the end of its useful life and not in the household waste. Information on collection points and their opening hours can be obtained from your local authority.

● Warranty

The product has been manufactured to strict quality guidelines and meticulously examined before delivery. In the event of material or manufacturing defects you have legal rights against the retailer of this product. Your legal rights are not limited in any way by our warranty detailed below.

The warranty for this product is 3 years from the date of purchase. The warranty period begins on the date of purchase. Keep the original sales receipt in a safe location as this document is required as proof of purchase.

Any damage or defects already present at the time of purchase must be reported without delay after unpacking the product.

Should the product show any fault in materials or manufacture within 3 years from the date of purchase, we will repair or replace it – at our choice – free of charge to you. The warranty period is not extended as a result of a claim being granted. This also applies to replaced and repaired parts.

This warranty becomes void if the product has been damaged, or used or maintained improperly.

The warranty covers material or manufacturing defects. This warranty does not cover product parts subject to normal wear and tear, thus considered consumables (e.g. batteries, rechargeable batteries, tubes, cartridges), nor damage to fragile parts, e.g. switches or glass parts.

● Warranty claim procedure

To ensure quick processing of your case, please observe the following instructions:

Please have the till receipt and the item number (IAN 484009_2501) available as proof of purchase.

You will find the item number on the rating plate, an engraving on the front page of the instructions for use (bottom left), or as a sticker on the rear or bottom of the product.

If functional or other defects occur, please contact the service department listed either by telephone or by e-mail.

You can return a defective product to us free of charge to the service address that will be provided to you. Ensure that you enclose the proof of purchase (till receipt) and information about what the defect is and when it occurred.

● Service

GB Service Great Britain

Tel.: 0800 0569216

E-Mail: owim@lidl.co.uk

IE Service Ireland

Tel.: 1800 200736

E-Mail: owim@lidl.ie

NI Service Northern Ireland







Tel.: 0800 0927852

E-Mail: owim@lidl.ie

CE IP44

Legenda van de gebruikte pictogrammen	Pagina 13
Inleiding	Pagina 13
Correct gebruik	Pagina 13
Omvang van de levering.....	Pagina 13
Beschrijving van de onderdelen.....	Pagina 13
Technische gegevens	Pagina 13
Veiligheidsinstructies	Pagina 14
Voor de ingebruikname	Pagina 16
Montage	Pagina 16
Ingebruikname	Pagina 17
Timer-functie.....	Pagina 17
Reiniging en onderhoud	Pagina 17
Afvoer	Pagina 17
Garantie	Pagina 18
Afwikkeling in geval van garantie	Pagina 18
Service	Pagina 18

Legenda van de gebruikte pictogrammen

	Gelijkstroom/-spanning		Beschermingsklasse II
	Wisselstroom/-spanning	W	Watt (nuttig vermogen)
	Kortsluiting-bestendige veiligheidstransformator		Onafhankelijk voorschakelapparaat
	Polariteit van de uitgangsaansluiting		Spatwaterdicht
CE	De CE-markering bevestigt de conformiteit met de voor het product van toepassing zijnde EU-richtlijnen.		Veiligheidsinstructies Instructies

LED-lichtslang

Inleiding

Bij dit document gaat het om een verkorte versie van de volledige gebruiksaanwijzing. Door het scannen van de QR-code komt u direct op de Lidl-Service-pagina (www.lidl-service.com) en kunt u door het invoeren van het artikelnummer (IAN) 484009_2501 de volledige gebruiksaanwijzing bekijken en downloaden.

De beknopte handleiding maakt deel uit van het product. Maak u voor het gebruik van het product vertrouwd met alle bedienings- en veiligheidsinstructies. Bewaar de beknopte handleiding zorgvuldig en overhandig alle documenten bij de doorgifte van het product aan derden.



Correct gebruik



Dit product is geschikt als lichtdecoratie binnens- en buitenshuis. Het product is alleen bedoeld voor gebruik in privé-huishoudens en niet voor commerciële doeleinden.

Omvang van de levering

1 led-lichtslang	40 schroeven
1 netadapter	20 kabelbinders
20 bevestigingsclips	1 gebruiksaanwijzing

Beschrijving van de onderdelen

- | | |
|----------------------------------|--------------------|
| 1 Netadapter | 5 Led-lichtslang |
| 2 Timer-knop | 6 Kabelbinder |
| 3 Afdichtring van de stroomkabel | 7 Schroef |
| 4 Wartelmoer | 8 Bevestigingsclip |

Technische gegevens

Lichtslinger en netadapter:

Opgenomen
vermogen totaal: 4 W

Lichtslinger:

Bedrijfsspanning: 30V $\overline{=}$

Beschermingstype: IP44 (spatwaterdicht)
TÜV SÜD/GS-gecertificeerd.

De leds kunnen niet worden vervangen.

Netadapter:

Nominale spanning

primair: 220-240 V~, 50/60 Hz

Nominale spanning

secundair: 30 V ===, 3,6 W

Beschermingsklasse: II/□

Beschermingstype: IP44 (spatwaterdicht)

Netadapter 23S0360G300W8D GS-gekeurd.

SELV: Beveiligde extra lage spanning
(Safety Extra Low Voltage)

ta: Maximale omgevingstempe-
ratuur

tc: Temperatuur van de behui-
zing op het aangegeven punt



Veiligheidsinstructies

**MAAK U VOOR DE EERSTE IN-
GEBRUIKNAME VAN HET PRO-
DUCT VERTROUWD MET ALLE
BEDIENINGS- EN VEILIGHEIDS-
VOORSCHRIFTEN! GEEF ALLE
DOCUMENTEN MEE WANNEER
U HET PRODUCT AAN DERDEN
DOORGEEFT!**



⚠ WAARSCHUWING!
**LEVENSGEVAAR EN KANS
OP ONGEVALLLEN VOOR
KLEUTERS EN KINDEREN!**

Laat kinderen nooit zonder

toezicht bij het verpakkingsma-
teriaal. Er bestaat gevaar voor
verstikking door verpakkingsma-
teriaal. Kinderen onderschatten
de gevaren vaak. Houd kinderen
altijd uit de buurt van het product.

- Dit product is geen speelgoed en hoort niet thuis in kinderhanden. Kinderen zijn zich niet bewust van de gevaren die ontstaan tijdens het gebruik van het product.
- Dit product kan door kinderen vanaf 8 alsmede door personen met verminderde fysieke, senso-
rische of mentale vaardigheden of een gebrek aan ervaring en kennis worden gebruikt, als zij onder toezicht staan of geïnstru-
eerd werden met betrekking tot het veilige gebruik van het product en zij de hieruit voortvloeiende gevaren begrijpen. Kinderen mogen niet met het product spelen. Reiniging en onderhoud mag niet door kinderen zonder toezicht worden uitgevoerd.



**Vermijd levensgevaar
door elektrische
schokken!**

- Gebruik uitsluitend de meegeleverde netadapter

- 23S0360G300W8D met het product.
- Controleer het product altijd op eventuele beschadigingen voordat u het aan de stroom aansluit.
 - Gebruik het product nooit wanneer u enige beschadiging heeft geconstateerd.
 - De aansluitkabel kan niet worden gerepareerd! Bij beschadiging van de kabel moet het product onbruikbaar worden gemaakt en volgens de voorschriften worden afgevoerd.
 - Dit product bevat geen onderdelen die door de gebruiker kunnen worden onderhouden. De verlichtingsmiddelen kunnen niet worden vervangen.
 - De led's kunnen niet worden vervangen.
 - Mochten de led's aan het einde van hun levensduur uitvallen dan dient het gehele product te worden vervangen.
 - Open nooit een van de elektrische delen en steek er geen voorwerpen in.
 - Open het product niet en snijd het niet door.
 - Gebruik het product niet in de verpakking of als het is opgerold.
 - Bescherm het product tegen scherpe randen, mechanische belastingen en hete oppervlakken.
 - Niet met scherpe klemmen of spijkers bevestigen.
 - Trek voor de montage, demontage of reiniging altijd eerst de stekker uit het stopcontact.
 - Raak de stekker of het product nooit met natte handen aan.
 - Sluit dit product nooit elektrisch op andere lichtslingers aan.
 - Geschikt voor gebruik binnens- en buitenshuis.
 - Bij breuk of beschadiging van de leds mag het product niet worden gebruikt/ingeschakeld, maar moet het veilig worden afgevoerd/weggegooid.
- ⚠ VOORZICHTIG! KANS OP OVERVERHITTING!** Dek het product niet af met dekens, kussens of soortgelijke, warmte-isolerende materialen. Gebruik het product niet in de verpakking.
- Gebruik het product alleen met de in deze gebruiksaanwijzing beschreven componenten.
 - Onderbreek de stroomtoevoer naar het product als u het gedurende een langere periode niet gebruikt (bijv. vakantie).
 - Houd het product uit de buurt van vijvers en andere waterreservoirs.

- Installeer het product op minimaal 2 m afstand van waterreservoirs. Vermijd plaatsen die na sterke regen kunnen overstromen.
- Sluit het product buitenshuis alléén aan op een contactdoos die door middel van een aardlekschakelaar (FI of RCD) met een maximale activeringsstroom van 30 mA beveiligd is.
 - Houd er rekening mee dat de stekker/netspanningsadapter ook zonder gebruik van het product nog een gering vermogen opneemt, zolang de stekker/netspanningsadapter zich in het stopcontact bevindt. Voor het volledig uitschakelen dient u de stekker/netspanningsadapter uit het stopcontact te trekken.
 - Niet in uitsparingen in oppervlakken plaatsen.
 - Buitenliggende contactdozen moeten voor gebruik buitenshuis geschikt zijn en minimaal 2,5 m van de dichtstbijzijnde waterbak of waterreservoir verwijderd zijn.
 - Het product is spatwaterdicht (IP44). Deze beschermingsgraad blijft alleen behouden als het gebruikte stopcontact minimaal voldoet aan dezelfde beschermingsgraad (IP44).
 - Zorg ervoor dat het product niet door bereiken wordt gelegd waar grasmaaiers, trimmers, scharen of dergelijke snijdende gereedschappen worden gebruikt.
 - Zorg ervoor dat het product zo wordt gelegd, dat niemand er overheen kan lopen resp. struikelen.
 - Indien u vragen over het product heeft of onzeker bent dan kunt u een elektricien raadplegen.
 - **⚠ WAARSCHUWING!** Het product mag niet zonder alle correct aangebrachte afdichtingen (afdichting van de stroomkabel) worden gebruikt.
 - De LED-driver kan uitsluitend door gekwalificeerd personeel worden vervangen.
 - De lichtslinger mag niet zonder led-driver op 220V-240V~ worden aangesloten.
- ### ● Voor de ingebruikname
- Opmerking:** verwijder al het verpakkingsmateriaal van het product.
- ### ● Montage
- Rol het product eerst uit voordat het wordt gebruikt.
- Opmerking:** het product kan met behulp van de meegeleverde bevestigingselementen op

alle officieel als 'normaal ontvlambaar' geclassificeerde oppervlakken worden gemonteerd.

- Bevestig het product op het gewenste oppervlak en zet het vast met behulp van de meegeleverde kabelbinders [6].
- Eventueel kunt u het product ook met behulp van de meegeleverde bevestigingsclips [8] monteren. Plaats eerst de bevestigingsclips [8] op een stevig oppervlak en bevestig ze met de meegeleverde schroeven [7] met een kruiskopschroevendraaier.

● Ingebruikname

Opmerking: het product beschikt over acht verschillende verlichtingsmodi.

- Steek de stekker van de stroomkabel in de contraststekker van de netadapter [1].
- Draai de wartelmoer [4] met de klok mee vast. Let op de afdichting, anders is de IP-bescherming niet gewaarborgd.
- Steek de netadapter [1] in het stopcontact.
- Druk op de Timer-knop [2] om het product in te schakelen.
- Druk nogmaals op de Timer-knop [2] om naar de volgende verlichtingsmodus te gaan.

De verlichtingsmodi zijn als volgt:

1. Combinatie (combinatie van alle verlichtingsmodi)
2. Golven (de leds knipperen met een wisselende frequentie)
3. Sequentieel (de leds lichten afwisselend op)
4. Slo-glo (de leds lichten langzaam afwisselend op)
5. Knipperlicht (de leds knipperen afwisselend)
6. Slow-fade (de leds lichten op en vervagen langzaam)
7. Fonkelen (de leds lichten afwisselend op)
8. Continu licht (alle leds branden)
9. Uit

● Timer-functie

- Voor het inschakelen van de timer-functie drukt u op de Timer-knop [2] en houdt u deze ingedrukt nadat u het product op de stroomvoorziening

hebt aangesloten. De Timer-knop [2] licht groen op als de timer-functie is geactiveerd.

- Het product brandt continu gedurende 6 uur met een erop volgende pauze van 18 uur. Op het inschakelmoment brandt het product opnieuw 6 uur lang gevolgd door een 18 uur durende pauze.
- Om de timer-functie te deactiveren, drukt u nogmaals op de Timer-knop [2] en houdt u deze ingedrukt waarna het lampje van de Timer-knop [2] uit gaat.
- Als de timer-functie is uitgeschakeld, brandt het product permanent. Om het product volledig uit te schakelen, haalt u de netadapter [1] uit het stopcontact.

● Reiniging en onderhoud

⚠ PAS OP! KANS OP EEN ELEKTRISCHE SCHOK! Haal eerst de netadapter [1] uit het stopcontact.

⚠ VOORZICHTIG! GEVAAR OP EEN ELEKTRISCHE SCHOK! Omwille van de elektrische veiligheid mag het product nooit met water of andere vloeistoffen gereinigd en zeker niet in water worden ondergedompeld.

- Laat het product afkoelen voordat u het reinigt. Er is kans op letsel.
- Gebruik geen oplosmiddelen zoals benzine e.d. Het product zal hierdoor beschadigd raken.
- Gebruik voor de reiniging uitsluitend een droge, pluisvrije doek.

● Afvoer

De verpakking bestaat uit milieuvriendelijke grondstoffen die u via de plaatselijke recyclingcontainers kunt afvoeren.



Neem de aanduiding van de verpakingsmaterialen voor de afvalscheiding in acht. Deze zijn gemarkeerd met de afkortingen (a) en een cijfers (b) met de volgende betekenis: 1-7: kunststoffen/

20-22: papier en vezelplaten/
80-98: composietmaterialen.



Informatie over de mogelijkheden om het uitgediende product na gebruik te verwijderen, verstrekt uw gemeentelijke overheid.



Gooi het afgedankte product omwille van het milieu niet weg via het huisvuil, maar geef het af bij het daarvoor bestemde depot of het gemeentelijke milieupark. Over afgifteplaatsen en hun openingstijden kunt u zich bij uw aangewezen instantie informeren.

● Garantie

Het product werd volgens strenge kwaliteitsrichtlijnen gemaakt en voor de uitlevering zorgvuldig gecontroleerd. In geval van materiaal- of fabricagefouten hebt u tegenover de verkoper van het product wettelijke rechten. Uw wettelijke rechten worden op geen enkele manier door onze hieronder vermelde garantie beperkt.

De garantie voor dit product bedraagt 3 jaar vanaf aankoopdatum. De garantieperiode gaat in op de datum van aankoop. Bewaar het originele bewijs van aankoop op een veilige plek aangezien dit document nodig is als bewijs.

Alle beschadigingen of gebreken die reeds op het moment van aankoop aanwezig zijn, moeten meteen na het uitpakken van het product worden gemeld.

Mocht het product binnen 3 jaar na aankoopdatum een materiaal- of fabricagefout vertonen, zullen wij het – naar onze keuze – gratis voor u repareren of vervangen. De garantieperiode wordt door een plaatsgevonden garantieverlening niet verlengd. Dit geldt ook voor vervangen en gerepareerde onderdelen.

Deze garantie vervalt als het product werd beschadigd of onjuist is gebruikt of onderhouden.

De garantie dekt materiaal- en fabricagefouten af. Deze garantie dekt geen productonderdelen die aan normale slijtage onderhevig zijn en daarom als verbruiksartikelen worden beschouwd (bv. batterijen, oplaadbare batterijen, slangen, inktpatronen), noch dekt zij schade aan breekbare onderdelen, bv. schakelaars of onderdelen die van glas zijn gemaakt.

● Afwikkeling in geval van garantie

Om een snelle afhandeling van uw reclamatie te waarborgen dient u de volgende instructies in acht te nemen:

Houd bij alle vragen alstublieft de kassabon en het artikelnummer (IAN 484009_2501) als bewijs van aankoop bij de hand.

Het artikelnummer vindt u op de typeplaat, ingegraveerd, op het titelblad van uw handleiding (links-onder) of als sticker op de achter- of onderzijde. Wanneer er storingen in de werking of andere gebreken optreden, dient u eerst telefonisch of per e-mail contact met de onderstaande serviceafdeling op te nemen.

Een als defect geregistreerd product kunt u dan samen met uw aankoopbewijs (kassabon) en vermelding van de concrete schade alsmede het tijdstip van optreden voor u franco aan het u meegedeelde servicepunt verzenden.

● Service

Service Nederland

Tel.: 08000225537

E-Mail: owim@lidl.nl

Service België

Tel.: 080071011

Tel.: 80023970 (Luxemburg)

E-Mail: owim@lidl.be

CE IP44

Legende der verwendeten Piktogramme	Seite 20
Einleitung	Seite 20
Bestimmungsgemäße Verwendung.....	Seite 20
Lieferumfang.....	Seite 20
Teilebeschreibung.....	Seite 20
Technische Daten.....	Seite 20
Sicherheitshinweise	Seite 21
Vor der Inbetriebnahme	Seite 24
Montage	Seite 24
Inbetriebnahme	Seite 24
Timer-Funktion.....	Seite 24
Reinigung und Pflege	Seite 24
Entsorgung	Seite 25
Garantie	Seite 25
Abwicklung im Garantiefall.....	Seite 25
Service.....	Seite 26

Legende der verwendeten Piktogramme

	Gleichstrom/-spannung		Schutzklasse II
	Wechselstrom/-spannung	W	Watt (Wirkleistung)
	Kurzschlussfester Sicherheitstransformator		Unabhängiges Betriebsgerät
	Polarität des Ausgangsanschlusses		Spritzwassergeschützt
CE	Das CE-Zeichen bestätigt die Konformität mit den für das Produkt zutreffenden EU-Richtlinien.		Sicherheitshinweise Handlungsanweisungen

LED-Lichterschlauch

● Einleitung

Bei diesem Dokument handelt es sich um eine verkürzte Druckausgabe der vollständigen Bedienungsanleitung. Durch das Scannen des QR-Codes gelangen Sie direkt auf die Lidl-Service-Seite (www.lidl-service.com) und können durch die Eingabe der Artikelnummer (IAN) 484009_2501 die vollständige Bedienungsanleitung einsehen und herunterladen.

Die Kurzanleitung ist Bestandteil dieses Produkts. Machen Sie sich vor der Benutzung des Produkts mit allen Bedien- und Sicherheitshinweisen vertraut. Bewahren Sie die Kurzanleitung gut auf und händigen Sie alle Unterlagen bei Weitergabe des Produkts an Dritte mit aus.



● Bestimmungsgemäße Verwendung



Dieses Produkt ist zur Lichtdekoration im Innen- und Außenbereich geeignet. Das Produkt ist nur für den Einsatz in privaten Haushalten und nicht für den gewerblichen Gebrauch vorgesehen.

● Lieferumfang

1 LED-Lichterschlauch	40 Schrauben
1 Netzteil	20 Kabelbinder
20 Befestigungsclips	1 Bedienungsanleitung

● Teilebeschreibung

- | | |
|-------------------------------|-----------------------|
| 1 Netzteil | 5 LED-Lichterschlauch |
| 2 Timer-Taste | 6 Kabelbinder |
| 3 Dichtungsring der Zuleitung | 7 Schraube |
| 4 Überwurfmutter | 8 Befestigungsclip |

● Technische Daten

Lichterkette und Netzteil:

Leistungsaufnahme
gesamt: 4 W

Lichterkette:

Betriebsspannung: 30V===
Schutzart: IP44 (spritzwassergeschützt)
TÜV SÜD/GS-zertifiziert.

LEDs sind nicht austauschbar.

Netzteil:

Nennspannung
primär: 220-240V~, 50/60 Hz
Nennspannung
sekundär: 30V===, 3,6 W
Schutzklasse: II/□
Schutzart: IP44 (spritzwassergeschützt)
Netzteil 23S0360G300W8D GS-geprüft.
SELV: Schutzkleinspannung (Safety
extra low voltage)
ta: Maximale Umgebungstemp-
eratur
tc: Gehäusetemperatur am
angegebenen Punkt



Sicherheitshinweise

MACHEN SIE SICH VOR DER ERSTEN BENUTZUNG DES PRODUKTS MIT ALLEN BEDIEN- UND SICHERHEITSHINWEISEN VERTRAUT! HÄNDIGEN SIE ALLE UNTERLAGEN BEI WEITERGABE DES PRODUKTS AN DRITTE EBENFALLS MIT AUS!



! WARNUNG!

LEBENS- UND UNFALLGEFAHR FÜR KLEINKINDER UND KINDER!

Lassen Sie Kinder niemals unbeaufsichtigt mit dem

Verpackungsmaterial. Es besteht Erstickungsgefahr durch Verpackungsmaterial. Kinder unterschätzen häufig die Gefahren. Halten Sie Kinder stets vom Produkt fern.

- Dieses Produkt ist kein Spielzeug, es gehört nicht in Kinderhände. Kinder können die Gefahren, die im Umgang mit dem Produkt entstehen, nicht erkennen.
- Dieses Produkt kann von Kindern ab 8 Jahren und darüber sowie von Personen mit verringerten physischen, sensorischen oder mentalen Fähigkeiten oder Mangel an Erfahrung und Wissen benutzt werden, wenn sie beaufsichtigt oder bezüglich des sicheren Gebrauchs des Produkts unterwiesen wurden und die daraus resultierenden Gefahren verstehen. Kinder dürfen nicht mit dem Produkt spielen. Reinigung und Benutzerwartung dürfen nicht von Kindern ohne Beaufsichtigung durchgeführt werden.



Vermeiden Sie Lebensgefahr durch elektrischen Schlag!

- Verwenden Sie mit dem Produkt nur das mitgelieferte Netzteil 23S0360G300W8D.
- Überprüfen Sie vor jedem Netzanschluss das Produkt auf etwaige Beschädigungen.
- Benutzen Sie das Produkt niemals, wenn Sie irgendwelche Beschädigungen feststellen.
- Die Anschlussleitung kann nicht repariert werden! Bei Beschädigung der Leitung muss das Produkt unbrauchbar gemacht und korrekt entsorgt werden.
- Dieses Produkt enthält keine Teile, die vom Verbraucher gewartet werden können. Die Leuchtmittel können nicht ausgetauscht werden.
- Die LEDs sind nicht austauschbar.
- Sollten die LEDs am Ende ihrer Lebensdauer ausfallen, muss das ganze Produkt ersetzt werden.
- Öffnen Sie niemals eines der elektrischen Betriebsmittel oder stecken irgendwelche Gegenstände in dieselben.
- Öffnen oder zerschneiden Sie nicht das Produkt.
- Betreiben Sie das Produkt nicht in der Verpackung oder wenn es aufgerollt ist.
- Schützen Sie das Produkt vor scharfen Kanten, mechanischen Belastungen und heißen Oberflächen.
- Nicht mit scharfen Klammern oder Nägeln befestigen.
- Ziehen Sie immer den Netzstecker vor der Montage, Demontage oder Reinigung aus der Steckdose.
- Fassen Sie niemals den Netzstecker oder das Produkt mit nassen Händen an.
- Verbinden Sie dieses Produkt niemals elektrisch mit anderen Lichterketten.
- Geeignet für den Innen- und Außeneinsatz.
- Bei Bruch oder Beschädigung der LEDs darf das Produkt nicht mehr verwendet/eingeschaltet werden, sondern muss sicher entsorgt werden.

⚠ VORSICHT! ÜBERHITZUNGSGEFAHR! Decken Sie das Produkt nicht mit Decken, Kissen oder ähnlichem, wärmeisolierenden Material ab. Betreiben Sie das Produkt nicht in der Verpackung.

- Verwenden Sie das Produkt nur mit den in dieser Anleitung beschriebenen Bauteilen.
- Bei längerer Nichtnutzung (z. B. Urlaub) trennen Sie das Produkt vom Stromnetz.
- Halten Sie das Produkt von Teichen und anderen Wasserreservoirs fern. Installieren Sie das Produkt mindestens 2 m von Wasserbehältern entfernt. Meiden Sie Plätze, welche nach starken Regenfällen überflutet werden können.
- Verwenden Sie das Produkt im Außenbereich nur an einer Steckdose, welche mittels eines Fehlerstromschutzschalters (FI oder RCD) mit einem maximalen Fehlerstrom von 30 mA gesichert ist.
- Beachten Sie, dass der Netzstecker/das Netzteil auch ohne Betrieb des Produkts noch eine geringe Leistung aufnimmt, solange sich der Netzstecker/das Netzteil in der Steckdose befindet. Zum vollständigen Ausschalten entfernen Sie den Netzstecker/das Netzteil aus der Steckdose.
- Nicht in Ausbuchtungen in Oberflächen einsetzen.
- Außenliegende Steckdosen müssen für den Außenbereich geeignet sein und sollten sich mindestens 2,5 m vom nächsten Wasserbehälter oder Wasserreservoir befinden.
- Das Produkt ist spritzwassergeschützt (IP44). Diese Schutzart bleibt nur erhalten, wenn die verwendete Steckdose mindestens dieselbe Schutzart (IP44) erfüllt.
- Stellen Sie sicher, dass das Produkt nicht durch Bereiche geführt wird, in denen Rasenmäher, Trimmer, Scheren oder ähnlich schneidende Werkzeuge verwendet werden.
- Stellen Sie sicher, dass das Produkt so verlegt ist, dass niemand darüber laufen bzw. stolpern kann.
- Wenn Sie Fragen zum Produkt haben oder sich nicht sicher sind, fragen Sie einen Elektrofachbetrieb um Rat.
- **⚠️ WARNUNG!** Das Produkt darf nicht ohne alle ordnungsgemäß angebrachten Dichtungen (Dichtungsring der Zuleitung) benutzt werden.
- Der LED-Treiber kann nur durch Fachpersonal ersetzt werden.
- Die Lichterkette darf nicht ohne LED-Treiber an 220V-240V~ angeschlossen werden.

● Vor der Inbetriebnahme

Hinweis: Entfernen Sie sämtliches Verpackungsmaterial vom Produkt.

● Montage

- Rollen Sie zunächst das Produkt vor dem Gebrauch aus.
Hinweis: Das Produkt kann mit Hilfe der mitgelieferten Befestigungselemente auf allen offiziell als „normal entflammbar“ eingestuft Oberflächen montiert werden.
- Befestigen Sie das Produkt auf der gewünschten Fläche und fixieren Sie es mit Hilfe der mitgelieferten Kabelbinder [6].
- Alternativ können Sie das Produkt auch mit Hilfe der mitgelieferten Befestigungsclips [8] montieren. Platzieren Sie zunächst die Befestigungsclips [8] auf einer stabilen Oberfläche und befestigen Sie sie mit den mitgelieferten Schrauben [7] mit einem Kreuzschlitzschraubendreher.

● Inbetriebnahme

Hinweis: Das Produkt verfügt über acht unterschiedliche Beleuchtungsmodi.

- Stecken Sie den Stecker der Netzleitung in die Buchse des Netzteils [1].
- Drehen Sie im Uhrzeigersinn die Überwurfmutter [4] fest. Achten Sie auf die Dichtung, sonst ist der IP-Schutz nicht gewährleistet.
- Stecken Sie das Netzteil [1] in die Steckdose.
- Drücken Sie die Timer-Taste [2], um das Produkt einzuschalten.
- Drücken Sie die Timer-Taste [2] erneut, um zum nächsten Beleuchtungsmodus zu wechseln.

Die Beleuchtungsmodi sind wie folgt:

1. Kombination (Kombination aller Beleuchtungsmodi)
2. Wellen (LEDs blinken in wechselnder Frequenz)
3. Sequentiell (LEDs leuchten abwechselnd auf)

4. Slo-Glo (LEDs leuchten langsam abwechselnd auf)
5. Blinklicht (LEDs blinken abwechselnd)
6. Slow Fade (LEDs leuchten auf und verblassen langsam)
7. Funkeln (LEDs leuchten abwechselnd auf)
8. Dauerlicht (alle LEDs leuchten)
9. Aus

● Timer-Funktion

- Zum Einschalten der Timer-Funktion drücken und halten Sie die Timer-Taste [2], nachdem Sie das Produkt an die Stromversorgung angeschlossen haben. Die Timer-Taste [2] leuchtet grün auf, wenn die Timer-Funktion aktiviert ist.
- Das Produkt leuchtet dauerhaft für 6 Stunden mit einer anschließenden Pause von 18 Stunden. Zur Einschaltzeit leuchtet das Produkt erneut 6 Stunden gefolgt von einer 18-stündigen Pause.
- Um die Timer-Funktion zu deaktivieren, drücken und halten Sie die Timer-Taste [2] erneut und das Licht der Timer-Taste [2] erlischt.
- Wenn die Timer-Funktion ausgeschaltet ist, leuchtet das Produkt kontinuierlich. Um das Produkt vollständig auszuschalten, entfernen Sie das Netzteil [1] aus der Steckdose.

● Reinigung und Pflege

⚠ VORSICHT! STROMSCHLAGGEFAHR!

Ziehen Sie zuerst das Netzteil [1] aus der Steckdose.

⚠ VORSICHT! STROMSCHLAGGEFAHR!

Aus Gründen der elektrischen Sicherheit darf das Produkt niemals mit Wasser oder anderen Flüssigkeiten gereinigt oder gar in Wasser getaucht werden.

- Lassen Sie das Produkt vor der Reinigung abkühlen. Es besteht Verletzungsgefahr.
- Benutzen Sie keine Lösungsmittel, Benzin o. Ä. Das Produkt würde hierbei Schaden nehmen.
- Verwenden Sie zur Reinigung nur ein trockenes, fusselfreies Tuch.

● Entsorgung

Die Verpackung besteht aus umweltfreundlichen Materialien, die Sie über die örtlichen Recyclingstellen entsorgen können.



Beachten Sie die Kennzeichnung der Verpackungsmaterialien bei der Abfalltrennung, diese sind gekennzeichnet mit Abkürzungen (a) und Nummern (b) mit folgender Bedeutung: 1–7: Kunststoffe/20–22: Papier und Pappe/80–98: Verbundstoffe.



Möglichkeiten zur Entsorgung des ausgedienten Produkts erfahren Sie bei Ihrer Gemeinde- oder Stadtverwaltung.



Werfen Sie Ihr Produkt, wenn es ausgedient hat, im Interesse des Umweltschutzes nicht in den Hausmüll, sondern führen Sie es einer fachgerechten Entsorgung zu. Über Sammelstellen und deren Öffnungszeiten können Sie sich bei Ihrer zuständigen Verwaltung informieren.

● Garantie

Das Produkt wurde nach strengen Qualitätsrichtlinien hergestellt und vor der Auslieferung sorgfältig geprüft. Im Falle von Material- oder Herstellungsfehlern haben Sie gegenüber dem Verkäufer des Produkts gesetzliche Rechte. Ihre gesetzlichen Rechte werden in keiner Weise durch unsere unten aufgeführte Garantie eingeschränkt.

Die Garantie für dieses Produkt beträgt 3 Jahre ab Kaufdatum. Die Garantiezeit beginnt mit dem Kaufdatum. Bewahren Sie den Originalkaufbeleg an einem sicheren Ort auf, da dieses Dokument als Nachweis des Kaufs erforderlich ist.

Alle Schäden oder Mängel, die bereits zum Zeitpunkt des Kaufs vorhanden sind, müssen unverzüglich nach dem Auspacken des Produkts gemeldet werden.

Sollte das Produkt innerhalb von 3 Jahren ab Kaufdatum einen Material- oder Herstellungsfehler aufweisen, werden wir es – nach unserer Wahl – kostenlos für Sie reparieren oder ersetzen. Die Garantiezeit verlängert sich durch einen stattgegebenen Gewährleistungsanspruch nicht. Dies gilt auch für ersetzte und reparierte Teile.

Diese Garantie erlischt, wenn das Produkt beschädigt oder unsachgemäß verwendet oder gewartet wurde.

Die Garantie deckt Material- und Herstellungsfehler ab. Diese Garantie erstreckt sich weder auf Produktteile, die normalem Verschleiß unterliegen, und somit als Verschleißteile gelten (z. B. Batterien, Akkus, Schläuche, Farbpatronen), noch auf Schäden an zerbrechlichen Teilen, z. B. Schalter oder Teile aus Glas.

● Abwicklung im Garantiefall

Um eine schnelle Bearbeitung Ihres Anliegens zu gewährleisten, folgen Sie bitte den folgenden Hinweisen:

Bitte halten Sie für alle Anfragen den Kassenbon und die Artikelnummer (IAN 484009_2501) als Nachweis für den Kauf bereit.

Die Artikelnummer entnehmen Sie bitte dem Typenschild, einer Gravur, auf dem Titelblatt Ihrer Bedienungsanleitung (unten links) oder als Aufkleber auf der Rück- oder Unterseite des Produkts.

Sollten Funktionsfehler oder sonstige Mängel auftreten, kontaktieren Sie zunächst die nachfolgend benannte Serviceabteilung telefonisch oder per E-Mail.

Ein als defekt erfasstes Produkt können Sie dann unter Beifügung des Kaufbelegs (Kassenbon) und der Angabe, worin der Mangel besteht und wann er aufgetreten ist, für Sie portofrei an die Ihnen mitgeteilte Service-Anschrift übersenden.

● Service

DE **Service Deutschland**

Tel.: 0800 5435 111

E-Mail: owim@lidl.de

AT **Service Österreich**

Tel.: 0800 292726

E-Mail: owim@lidl.at

CH **Service Schweiz**

Tel.: 0800562153

E-Mail: owim@lidl.ch

CE IP44

OWIM GmbH & Co. KG

Stiftsbergstraße 1
74167 Neckarsulm
GERMANY

Model-No.: HG13344A/HG13344B
Version: 06/2025

Last Information Update · Stand van de
informatie · Stand der Informationen: 03/2025
Ident.-No.: HG13344A/B032025-NL

IAN 484009_2501