

**ULTIMATE
SPEED**

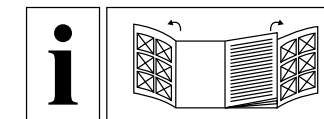

GB

Before reading, unfold both pages containing illustrations and familiarise yourself with all functions of the product.

SI

Pred branjem odprite obe strani s slikami in se nato seznanite z vsemi funkcijami izdelka.

HU

Az elolvasás előtt nyissa fel az ábrákat tartalmazó mindkét oldalt és végezetül ismerje meg a termék mindegyik funkcióját.

SK

Pred čítaním si otvorte obidve strany s obrázkami a následne sa oboznámte so všetkými funkciami výrobku.

DE AT CH

Klappen Sie vor dem Lesen die beiden Seiten mit den Abbildungen aus und machen Sie sich anschließend mit allen Funktionen des Produkts vertraut.

CAR SEAT COVER SET

GB
CAR SEAT COVER SET
Assembly and safety advice

SI
**KOMPLET PREVLEK ZA
AVTOMOBILSKE SEDEŽE**
Navodila za montažo in varnost

HU
AUTÓS ÜLÉSHUZAT
Szerelési- és biztonsági utasítások

SK
AUTOPOŤAHY
Pokyny pre montáž a bezpečnosť

DE AT CH
AUTOSITZBEZUG-SET
Montage- und Sicherheitshinweise

Walser GmbH
Radetzkystraße 114
A-6845 Hohenems
Email: office@walsergroup.com
www.walsergroup.com

Last Information Update · Információk állása
Stanje informacij · Stav informací · Stav informácií
Stand der Informationen: 05 / 2023
Ident.-No.: 435926_2304052023-1

IAN 435926_2304



IAN 435926_2304

SI **HU**
SK

GB	Assembly and safety advice	Page	5
SI	Navodila za montažo in varnost	Stran	6
HU	Szerelési- és biztonsági utasítások	Oldal	7
SK	Pokyny pre montáž a bezpečnosť	Strana	8
DE/AT/CH	Montage- und Sicherheitshinweise	Seite	9

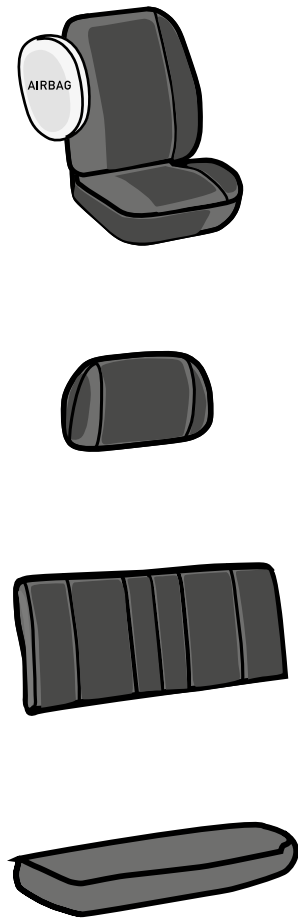
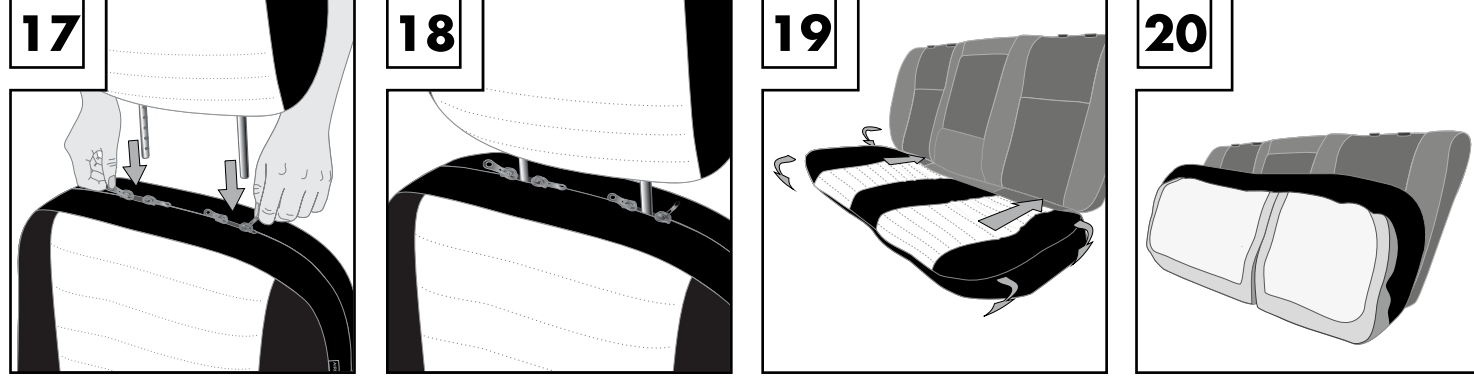
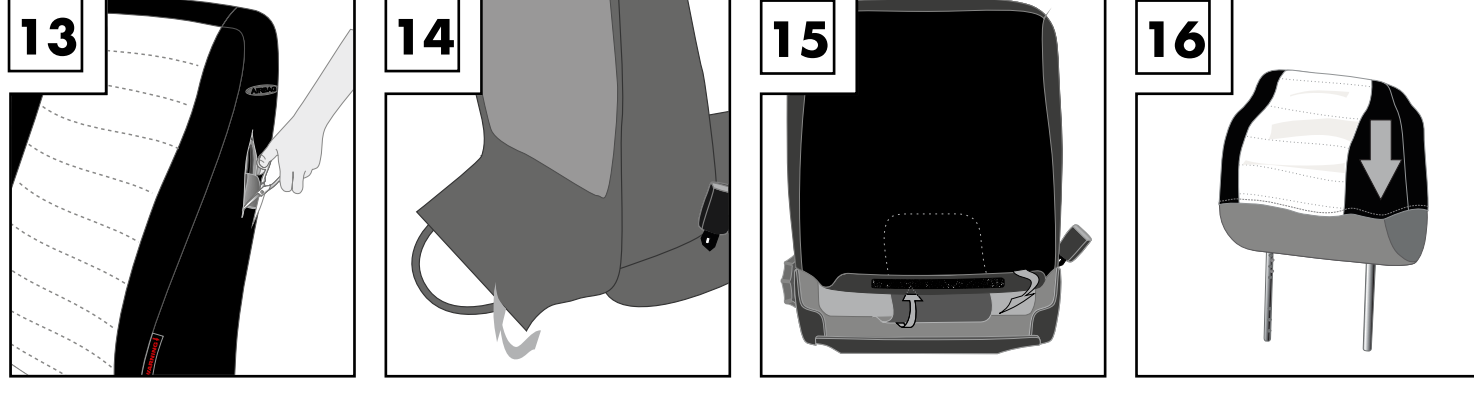
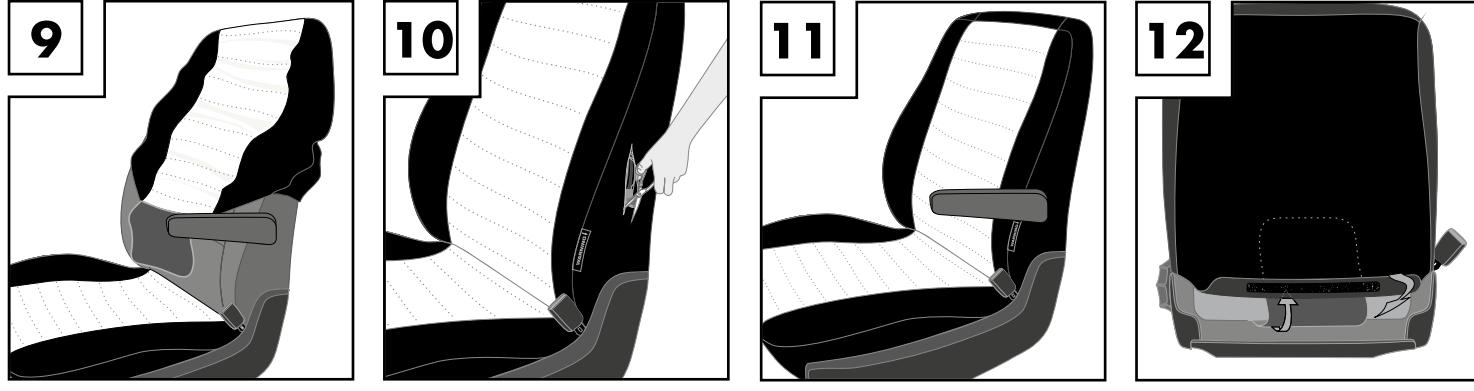
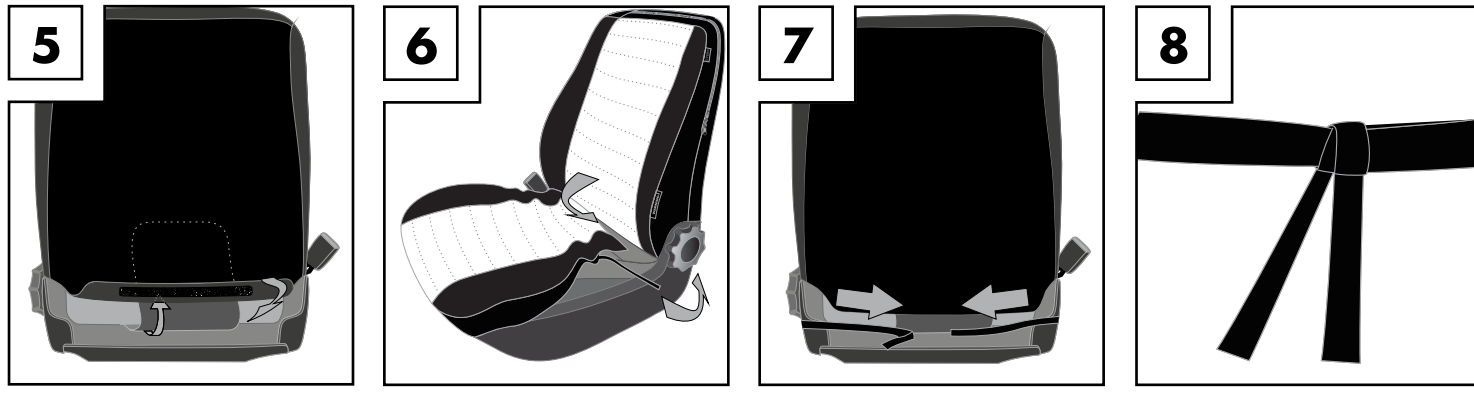
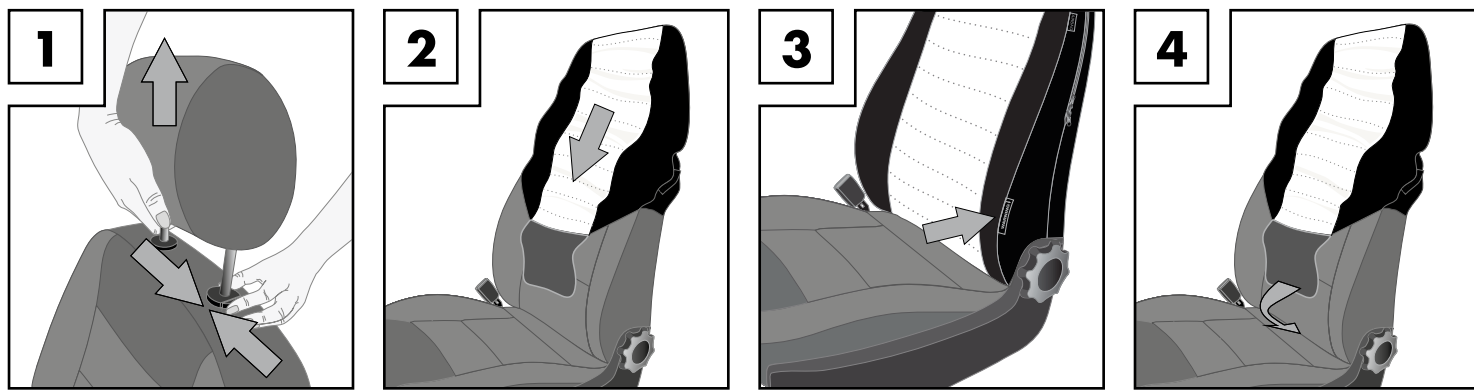

GB

Scope of delivery

- 2 x covers for front seats (in 1 or 2 parts according to design)
- 2 - 5 x covers for headrests (according to design)
- 1 x cover for rear backrest (in 1 to 5 parts according to design)
- 1 x cover for back seat (not separable)

List of types

SI

Obseg dobave

- 2 x prevleka za sprednje sedeže (v 1 ali 2 delih, odvisno od izvedbe izdelka)
- 2 - 5 x prevlek za naslonjalo za glavo (odvisno od izvedbe izdelka)
- 1 x prevleka za naslonjalo zadnjega sedeža (v 1 do 5 delov, odvisno od izvedbe izdelka)
- 1 x prevleka zadnje sedežne površine (ni deljiva)

Seznam tipov

HU

A csomagolás tartalma

- 2 x elülső ülésbuzat (1 vagy 2 részes, a kivitelől függően)
- 2-5 x fejtámla huzat (a kivitelől függően)
- 1 x hátsó ülőfelület huzat (nem osztható)
- 1 x hátsó ülésbuzat (1-5 részes, a kivitelől függően)

Típuslista

SK

Rozsah dodávky

- 2 x počahy predných sedadiel (vyhotovené ako 1 alebo 2 diely, podľa vyhotovenia výrobku)
- 2 - 5 x počahov hlavových opierok (podľa vyhotovenia výrobku)
- 1 x počah zadného operadla (vyhotovené ako 1 až 5 dielov, podľa vyhotovenia výrobku)
- 1 x počah sedacej plochy zadných sedadiel (nie je možné rozdeliť)

Zoznam typov

DE AT CH

Lieferumfang

- 2 x Bezüge Vordersitze (in 1 oder 2 Teilen, je nach Artikelausführung)
- 2 - 5 x Bezüge Kopfstützen (je nach Artikelausführung)
- 1 x Bezug Rücksitz-Lehne (in 1 bis 5 Teilen, je nach Artikelausführung)
- 1 x Bezug Rücksitz- Sitzfläche (nicht teilbar)

Typenliste

Autositzbezug-Set

Einleitung

Wir beglückwünschen Sie zu Ihrem Kauf. Sie haben sich damit für ein hochwertiges Produkt entschieden. Die Bedienungsanleitung ist Bestandteil dieses Produktes. Machen Sie sich vor der Benutzung des Geräts mit allen Bedien- und Sicherheitshinweisen vertraut. Benutzen Sie das Produkt nur wie beschrieben und für die angegebenen Einsatzbereiche. Händigen Sie alle Unterlagen bei Weitergabe des Produktes an Dritte mit aus.

Bestimmungsgemäße Verwendung

Autositzbezug-Set für Fahrer- und Beifahrersitze, sowie Rücksitzbänke von KFZ (gemäß beiliegender Typenliste).

Sicherheitshinweise

Der korrekte Einbau bzw. die Befestigung des Sitzbezuges am Fahrzeug ist zwingend notwendig, um die Sicherheit des Anwenders zu garantieren. Beim Einbau des Sitzbezuges ist Folgendes zu beachten:

- WARNUNG! ERSTICKUNGSGEFAHR!** Die Verpackung von Kleinkindern fernhalten.
- Einbau ausschließlich in Personenkraftwagen laut Typenliste auf Verpackung oder beiliegender, detaillierter Typenliste gestattet.
- Richtige Zuordnung der Sitze (Fahrer- und Beifahrersitz): Die Zuordnung erfolgt durch die am Sitzbezug angebrachte Kennzeichnung „Airbag“. Diese Kennzeichnung muss an der außenliegenden Lehenseite angebracht werden (siehe Abb. 1.0).



Abb. 1.0

- Kopfstützenführungen, Lehnenverstellhebel / -räder für Lehnenentriegelungen bzw. Armlehnen dürfen mit dem Sitzbezug nicht verdeckt werden. Es müssen ordnungsgemäße Ausparungen gemacht werden. Bitte beachten Sie dazu das Kapitel „Einbau“.
- Verschobene Sitzbezüge müssen neu positioniert werden. Ist dies auf Grund fortgeschrittenen Verschleißes nicht mehr möglich, muss der Bezug entfernt bzw. ausgetauscht werden.
- An den Sitzbezugsöffnungen darf keinesfalls manipuliert werden (kein Abdecken, Verändern oder selbstständiges Reparieren).

Dieser Schonbezug wurde von der TÜV-Rheinland Group geprüft.

VORSICHT! Bei nicht ordnungsgemäßem Einbau kann das richtige Austreten des Sitzairbags im Falle eines Aufpralls nicht gewährleistet werden.

Sitzbezüge einbauen

Sie benötigen: Eine spitze Schere.

Wichtig: Vor dem Einbau bitte unbedingt durchlesen!

- Bild 1:** Kopfstütze entfernen (bei manchen Ausführungen muss die Kopfstütze in der Werkstatt demontiert werden).
- Bild 2:** Lehne von oben nach unten beziehen.
- Bild 3:** Richtige Zuordnung der Seitenairbag-Etiketten (rechter / linker Sitz) beachten! Das Seitenairbag-Etikett muss sich an der Außenseite (Türseite) des jeweiligen Sitzes befinden.
- Bild 4:** Lasche zwischen Sitzfläche und Lehne durchziehen.
- Bild 5:** Klettverschluss hinten schließen.
- Bild 6:** Sitzfläche von vorn nach hinten beziehen. Der Tunnelzug zeigt nach vorn und unten. Die Gummibänder zeigen nach hinten.
- Bild 7:** Gummibänder des Tunnelzugs seitlich am Sitz vorbei führen.
- Bild 8:** Gummibänder des Tunnelzugs hinter dem Sitz verknoten.

ACHTUNG! Ausparungen für Armlehnen, Verstellhebel, etc. (wie unter Bild 9 - 13 beschrieben) müssen eingeschnitten werden.

Falls Ihr Sitz mit Armlehnen ausgestattet ist, weiter mit Bild 9. Ansonsten weiter zu Bild 12.

- Bild 9:** Bezug bis zur Armlehne hinunter ziehen. Bezug muss oben gut sitzen.
- Bild 10:** Bezug an der Stelle der Armlehnen einschneiden. Schnitt darf nicht zu groß werden.
- Bild 11:** Armlehne hochstellen und durch die eingeschnittene Öffnung des Bezuges durchziehen.
- Bild 12:** Lasche zwischen Sitzfläche und Lehne durchziehen und Klettverschluss schließen.

Falls Ihr Sitz mit Seitenhebel ausgestattet ist, weiter mit Bild 13. Ansonsten weiter zu Bild 16.

Bild 13: Bezug beziehen wie unter Bild 2 erläutert. Bezug muss oben gut sitzen. Bezug an der Stelle der Seitenhebel einschneiden. Schnitt darf nicht zu groß werden. Mit Hilfe einer Schere den Bezug unter den Führungsbeschlag schieben.

Falls Ihr Sitz mit Sitzgestellverkleidung ausgestattet ist, weiter mit Bild 14. Ansonsten weiter zu Bild 16.

Bild 14: (für Renault oder Mercedes) Sitzgestellverkleidung unter dem Sitz öffnen. Sitzgestellverkleidung unter den Sitzbezug falten.

Bild 15: Lasche zwischen Sitzfläche und Lehne durchziehen. Klettverschluss hinten schließen.

Bild 16: Kopfstützen überziehen.

Bild 17: Reißverschlüsse an der oberen Seite des Lehnenbezugs so öffnen, dass die Montageöffnungen der Kopfstütze freiliegen.

Bild 18: Kopfstütze des Vordersitzes montieren und korrekten, straff sitzenden Bezug prüfen.

Bild 19+20: Bezug für die Rücksitzbank von vorne nach hinten beziehen. Eventuell Rücksitzbank nach vorne kippen.

Bild 21: Reißverschlüsse an der oberen Seite des Lehnenbezugs so öffnen, dass die Montageöffnungen der Kopfstütze freiliegen.

Bild 22: Bezug unter der Gurthalterung schieben. Bezug über die Rückenlehne ziehen. Bezug muss unter den Gurten durchgeführt werden!

Bild 23: Bezug an der Stelle der Gurtführung einschneiden.

Bild 24: Bezug unter das Plastik der Gurtführung schieben.

Bild 25: Durch die dreifache Reißverschlusstellung ist der Lehnenbezug universal für alle Rücksitze geeignet. Je nach Breite der Rücksitzlehne kann das Einziteil verwendet werden. Bei Rücksitzteilung die variablen Reißverschlüsse nach Bedarf mit dem Schieber nach oben öffnen.

Bild 26: Kletten Sie die Haltebänder mit den jeweils gegenüberliegenden Haltebändern zusammen.

Bild 27: Reißverschlüsse öffnen. Armlehne ausklappen. Reißverschluss bis zur Armlehne schließen.

Bild 28: Kopfstützen hinten überziehen.

Bild 29: Den Bezug Rücksitzlehne an der Stelle der Kopfstütze in X-Form einschneiden.

Bild 30+31: Bezug unter das Plastik schieben.

Pflege- und Entsorgungshinweise

- Handwäsche
- Nicht bügeln
- Nicht bleichen
- Nicht chemisch reinigen
- Nicht trommelrocknen

Der Sitzbezug kann durch den Restmüll entsorgt werden. Die Verpackung entsprechend den örtlichen Bestimmungen entsorgen.

Service & Garantie

Das Produkt wurde mit großer Sorgfalt und unter ständiger Kontrolle produziert. Sie erhalten auf dieses Produkt drei Jahre Garantie ab Kaufdatum. Bitte bewahren Sie den Kasbenbon auf. Die Garantie gilt nur für Material- und Fabrikationsfehler und entfällt bei missbräuchlicher oder unsachgemäßer Behandlung. Ihre gesetzlichen Rechte, insbesondere die Gewährleistungsrechte, werden durch diese Garantie nicht eingeschränkt.

Geltungsbereich: Bitte wenden Sie sich an die für Sie eingerichtete Service-Hotline oder setzen Sie sich mit der Servicestelle im europäischen Wirtschaftsraum in Verbindung. Kosten: Kostenfreie Reparatur bzw. Austausch oder Geldrückgabe. Keine Transportkosten.

TIPP: Bevor Sie Ihr Produkt einsenden, wenden Sie sich telefonisch an unsere Hotline. So können wir Ihnen bei eventuellen Bedienungsfehlern helfen.

Serviceadresse: Walsler Industrie- und Handels GmbH
office@walssergroup.com
www.walssergroup.com
Kostenfreie Service Hotline: 00800 00300030

Retourenadresse: Walsler Customer Service Germany
Walsler GmbH
Bleicheweg 15, Postfach 3325
DE-88131 Lindau
DEUTSCHLAND

IAN 435926_2304

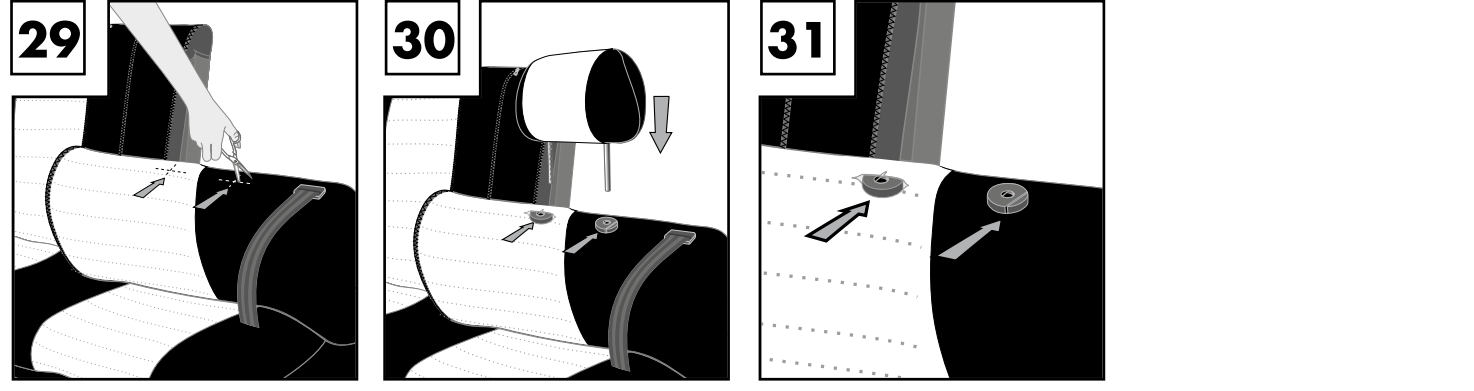
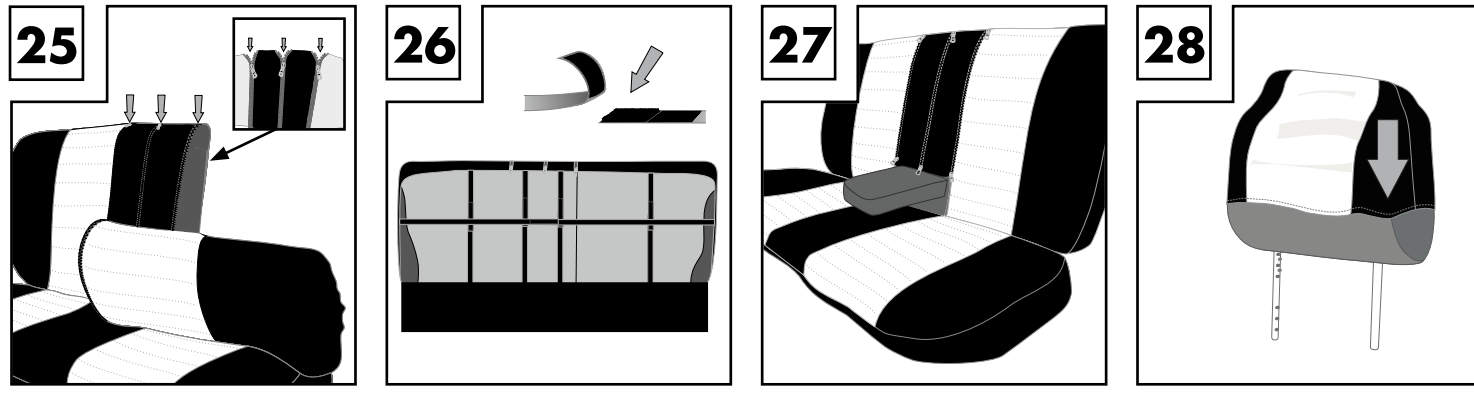
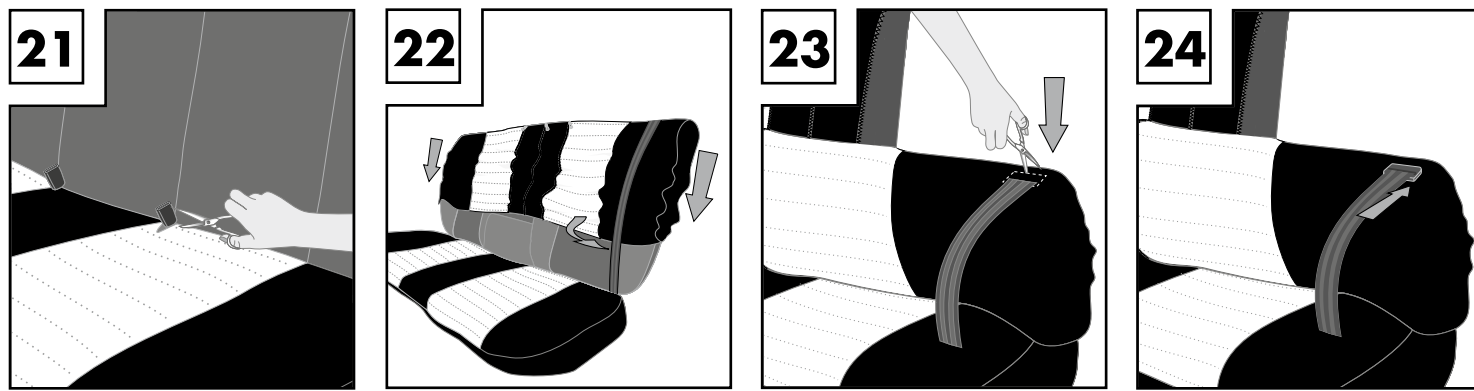

Car seat cover set

• Introduction



We congratulate you on your purchase. You have chosen a high quality product. The instructions for use are to be considered as part of this product. Before using the product, please familiarise yourself with all the safety information and instructions for use. Only use the product as instructed and only for the stated areas of use. If you pass the product on to anyone else, please ensure that you also pass on all the documentation with it.

• Intended use

Set of car seat covers for the driver's seat, passenger's seat and the back seats of cars (according to the enclosed type list).

• Safety instructions

Correct installation res. fastening of the seat covers to the vehicle is essential to guarantee the safety of the user. Please pay attention to the following information when installing the seat covers:



⚠ WARNING! DANGER OF SUFFOCATION! Keep the packaging out of reach of small children.

- Installation is permissible only in cars that are indicated in the list of types on the packaging or in the enclosed, detailed list of types.
- Correct assignment of the seat (driver and front passenger seat). The covers are assigned by the marking „airbag“ attached to the seat cover. This marking must be attached to the outer side of the backrest (see fig. 1.0).



Fig. 1.0

- Headrest inserts, adjustment levers / wheels for release of backrests or armrests may not be covered with the seat cover. Allowances must be made for appropriate inserts. Please observe the instructions given in section "Installation".
- Displaced seat covers must be repositioned. If this is no longer possible due to an advanced state of wear and tear, the cover must be removed or replaced.
- Manipulation of the opening of the seat covers is not permissible (no covering, sewing up or repairs by yourself).

This protective cover has been tested by TÜV Rhineland Group.

⚠ CAUTION! If the seat covers are installed incorrectly, the proper extension and inflation of the seat air bag cannot be guaranteed in the case of a collision.

• Installation of seat covers

You need a pair of pointed scissors.

Important: Please read the information below before installing the seat covers!

- Fig. 1:** Remove headrests (in some car models the headrests must be dismantled in a garage).
- Fig. 2:** Cover the backrest by pulling the cover downwards.
- Fig. 3:** Pay attention to the correct assignment of the side airbag label (right / left seat)! The side airbag label must be located at the outside (door side) of the respective seat.
- Fig. 4:** Pull the strap through between the seat and the backrest.
- Fig. 5:** Then close the fastener.
- Fig. 6:** The draw string faces to the front and downward. The rubber bands face to the rear.
- Fig. 7:** Lead the rubber bands of the draw string round the side of the seat.
- Fig. 8:** Tie the rubber bands of the draw string in a knot behind the seat.

ATTENTION!

Openings for backrest releases, adjustment levers, side levers etc. (as described under fig. 9-13) must be cut out.

If your seat is equipped with armrests, proceed as described under fig. 9. Otherwise go to fig. 12.

- Fig. 9:** Pull the cover down as far as the armrest. The cover must be tightly fitting on top.
- Fig. 10:** Cut the cover in the position of the armrest. The cut-out may not be too large.
- Fig. 11:** Push up the armrest and pull it through the cut-out opening of the cover.
- Fig. 12:** Pull the strap through between the seat and the backrest and close with the fastener.

If your seat is equipped with side levers, proceed as described under fig. 13. Otherwise go to fig. 16.

- Fig. 13:** Cover the seat as described under Fig. 2. The cover must be tightly fitting

on top. Cut the cover in the position of the side lever. The cut-out may not be too large. With the aid of scissors, push the cover under the guide fitting.

If your seat is equipped with seat frame cladding, proceed as described under fig. 14. Otherwise go to fig. 16.

- Fig. 14:** (for Renault and Mercedes) Open the seat frame cladding under the seat. Fold the seat frame cladding under the seat cover.
- Fig. 15:** Pull the strap through between the seat and the backrest. Then close the fastener at the back.
- Fig. 16:** Cover the headrests.
- Fig. 17:** Open the zip fastener on the upper side of the backrest cover sufficiently so that the mounting holes for the headrest are exposed.
- Fig. 18:** Mount the front seat headrest and check the cover is correctly and tightly fitted.
- Fig. 19+20:** Apply the cover for the rear seat from front to back. You may need to tilt the rear seat forward.
- Fig. 21:** Position the cover exactly in the location of the seat belt. Carefully cut the cover in the position of the seat belt.
- Fig. 22:** Push the cover under the seat belt holder. Pull the cover under the backrest. The cover must be under the seat belt!
- Fig. 23:** Cut the cover in the position of the belt guide.
- Fig. 24:** Push the cover beneath the plastic of the belt guide.
- Fig. 25:** The backrest cover is universally suitable for all back seats due to the triple zip fastener division. The zip-in part can be used according to the width of the rear backrest. In case of divided back seats, open the variable zip fasteners with the slider facing upwards if necessary.
- Fig. 26:** The hook-and-loop retaining straps should be fastened together with the corresponding opposite straps.

If your your back seat is equipped with armrests, proceed as described under fig. 27. Otherwise go to fig. 28.

- Fig. 27:** Open the zip fasteners. Fold out the armrest. Close the zip fastener up to the armrest.
- Fig. 28:** Cover the rear headrests.
- Fig. 29:** Cut the backrest cover in the position of the headrest in an x-shaped form.
- Fig. 30+31:** Push the cover under the plastic.

• Instructions for care and disposal



Wash the covers by hand



Do not iron



Do not use bleach



Do not dry clean



Do not dry in a tumbler

The seat covers can be disposed of in the household waste. Please dispose of the packaging in accordance with the local regulations.

• Service & guarantee

This product has been produced with great care and under continuous quality control. The product comes with a three year guarantee from date of purchase. Please keep your receipt safe. The guarantee applies only to material and manufacturing defects and does not apply to misuse or improper treatment. Your statutory rights, especially the rights of warranty, are not restricted by this guarantee.

Extent of validity: Please use the service hotline which has been provided for you or contact the service centre in the European Economic Area.

Costs: Repair or replacement free of charge or a refund of the purchase cost. Shipping costs will not be charged.

Advisory notice: Before returning your product, contact our hotline by telephone, so that we can help you with any operating errors.

Service address:

Walser Industrie- und Handels GmbH
office@walsergroup.com
www.walsergroup.com
Service Hotline: 00800 00300030

Return address:

Walser Customer Service Germany
Walser GmbH
Bleichweg 15, Postfach 3325
DE-88131 Lindau
GERMANY

IAN 435926_2304

Komplet prevlek za avtomobilске sedeže

• Uvod



Čestitam vam za vaš nakup. Odločili ste se za kakovosten izdelek. Navodilo za uporabo je sestavni del tega izdelka. Preden začnete napravo uporabljati, se seznanite z vsemi navodili za uporabo in varnostnimi napotki. Izdelek uporabljajte samo tako, kot je opisano, in samo za navedena področja uporabe. V primeru izročitve izdelka tretjim osebam jim predajte tudi vso dokumentacijo.

• Predpisana uporaba

komplet prevlek za voznikov in sovoznikov sedež, kot tudi za zadnjo klop motornega vozila (v skladu s priloženim seznamom).

• Varnostni napotki

Pravilna prva namestitvev oz. pritrditvev sedežne prevleke je nujno potrebna, da je zagotovljena varnost uporabnikov. Pri namestitvi sedežne prevleke je treba upoštevati naslednje:

-  **⚠ OPOZORILO! NEVARNOST ZADUŠITVE!** Embalažo hranite izven dosega otrok.
- Namestitvev je dovoljena izključno v osebna vozila v skladu s seznamom tipov na embalaži ali na priloženem, podrobnejšem seznamu tipov.
- Pravilna dodelitev sedežev (sedež za voznika in sovoznika). Dodelitev poteka s pomočjo napisa „Airbag“ na sedežni prevleki. Ta napis mora biti nameščen na zunanji strani naslonjala (glejte sliko 1.0).



kép. 1.0

- Odprtini za vstavljanje naslonjal za glavo, ročica za prestavljanje naslonjal / koles za sprostitvev naslonjal oz. naslonjal za roke ni dovoljeno prekriti s sedežno prevleko. Narediti je treba pravilne odprtine. Prosimo, da v zvezi s tem upoštevate poglavje „Namestitvev“.
- Premaknjene sedežne prevleke je treba ponovno pravilno namestiti. Če to zaradi prevleke obrabljenosti ni več možno, je treba prevleko odstraniti oz. jo zamenjati.
- Odprtini za sedežne prevleke na noben način ni dovoljeno spreminjati (jih prekrivati, zašiti ali lastnoročno popravljati).

To zaščitno prevleko je preverilo združenje TÜV-Rheinland Group.

⚠ PREVIDNO! Pri nepravilni namestitvi pravilno odpiranje sedežne zračne blazine v primeru trka ni zagotovljeno.

• Namestitvev sedežnih prevlek

Potrebujete: koničaste škarje.

Important: Please read the information below before installing the seat covers!

- Slika 1:** Odstranite naslonjalo za glavo (pri nekaterih izvedbah je naslonjalo za glavo treba dati demontirati v delavnici).
- Slika 2:** Namestite prevleko na naslonjalo od zgoraj navzdol.
- Slika 3:** Upoštevajte pravilno razvrstitev etiket stranske zračne blazine (desni / levi sedež)! Etiketa stranske zračne blazine se mora nahajati na zunanji strani (na strani vrat) pripadajočega sedeža.
- Slika 4:** Nastavek povlecite skozi režo med sedežno površino in naslonjalom.
- Slika 5:** Zaprite sprijemno zapiralo zadaj.
- Slika 6:** Tunnel gleda naprej in navzdol. Gumijasti vrvice gledata nazaj.
- Slika 7:** Gumijasti vrvice tunela speljite ob strani sedeža.
- Slika 8:** Gumijasti vrvice tunela zavežite zadaj na sedežu.

POZOR! Odprtine za sprostitvev naslonjal, ročice za prestavljanje itd. (kot je opisano na slikah 9-13) je treba zarezati.

Če je vaš sedež opremljen z naslonjali za roke, nadaljujte s sliko 9. Drugače pa nadaljujte s sliko 13.

- Slika 9:** Prevleko potegnite dol do naslonjala za roke. Prevleka se mora zgoraj dobro prilegati.
- Slika 10:** Zarežite v prevleko na mestu, kjer so naslonjala za roke. Rez ne sme biti prevelik.
- Slika 11:** Naslonjalo za roko pomaknite navzgor in ga potegnite skozi zarezano odprtino v prevleki.
- Slika 12:** Nastavek povlecite skozi sedežno površino in naslonjalo in zaprite sprijemno zapiralo.

Če je vaš sedež opremljen s stransko ročico, nadaljujte s sliko 13. Drugače

pa nadaljujte s sliko 16.

Slika 13: Namestite prevleko, kot je razloženo v slika 2. Prevleka se mora zgoraj dobro prilegati. Zarežite v prevleko na mestu, kjer so stranske ročice. Rez ne sme biti prevelik. S pomočjo škarij prevleko potisnite pod vodilni nastavek.

Če je vaš sedež opremljen s preobleko sedežnega ogrodja, nadaljujte s sliko 14. Drugače pa nadaljujte s sliko 16.

Slika 14: (za Renault + Mercedes) Odprite preobleko sedežnega ogrodja pod sedežem. Preobleko sedežnega ogrodja potisnite pod sedežno prevleko.

Slika 15: Nastavek povlecite skozi režo med sedežno površino in naslonjalom. Zaprite sprijemno zapiralo zadaj.

Slika 16: Povlecite prevleko tudi čez naslonjalo za glavo.

Slika 17: Odprite zadrge na zgornji strani prevleke naslona, da sprostite odprtino za namestitvev naslonjala za glavo.

Slika 18: Namestite naslonjalo za glavo sprednjega sedeža in preverite, ali je prevleka dobro napeta.

Slika 19+20: Blazino za zadnje sedeže namestite od spredaj nazaj. Po potrebi nagnite naslon zadnjih sedežev naprej.

Slika 21: Na mestu varnostnih pasov prevleko namestite natančno. Previdno zarežite v prevleko na mestu, kjer je varnostni pas.

Slika 22: Prevleko potisnite pod držalo pasu. Prevleko povlecite čez naslonjalo za hrbet. Prevleko je treba speljati pod pasovi!

Slika 23: Zarežite v prevleko na mestu, kjer je vodilo za varnostni pas.

Slika 24: Prevleko potisnite pod plastični del vodila za varnostni pas.

Slika 25: Na podlagi trojne delitve z zadrkami je prevleka za naslonjalo univerzalno primerna za vse zadnje sedeže vozil. Dele prevleke lahko vključite s pomočjo zadrge, če je to potrebno zaradi širine naslonjala zadnjih sedežev. Pri razdelitvi zadnjih sedežev zadrge po potrebi odprite, tako da njihov nastavek povlečete navzgor.

Slika 26: Spnite pritrtilne trakove z nasproti ležečimi pritrtilnimi trakovi.

Če je vaš sedež zadaj opremljen z naslonjalom za roke, nadaljujte s sliko 27. Drugače pa nadaljujte s sliko 28.

Slika 27: Odprite zadrge. Razprite naslonjalo za roke. Zaprite zadrge do naslonjala za roke.

Slika 28: Nameščanje prevleke na naslonjalo za glavo zadaj.

Slika 29: Zarežite v prevleko naslonjala zadnjih sedežev na mestu za naslonjalo za glavo v obliki črke X.

Slika 30+31: Prevleko potisnite pod plastični del.

• Napotki za nego in odstranitev



Ročno pranje



Likanje ni dovoljeno



Beljenje ni dovoljeno



Kemično čiščenje prepovedano



Prepovedano sušenje s centrifugo

Sedežno prevleko lahko odvržete med ostale odpadke.

Embalažo odstranite v skladu z lokalnimi predpisi.

• Servis & garancija

Ta izdelek smo izdelali skrbno in ob stalnem nadzoru proizvodnje. Zanj dobite tri leta garancije od dneva nakupa. Prosimo, shranite račun. Garancija velja samo za napake v materialu in izdelavi ter ne velja za nepravilno ali nestrokovno uporabo. Vaših pravic po zakonu, zlasti pravic glede jamstva za izdelek, ta garancijska izjava ne omejuje.

Področje veljavnosti: prosimo, da se obrnete na servisno telefonsko številko, ki je namenjena strankam, ali stopite v stik s servisnim mestom na območju Evropskega gospodarskega prostora.

Stroški: brezplačno popravilo oz. zamenjava izdelka ali vračilo denarja. Brez stroškov transporta.

NASVET: preden nam pošljete izdelek, pokličite na našo servisno telefonsko številko. Tako vam lahko pomagamo pri morebitnih napakah pri upravljanju izdelka.

Szerviz címe:

Walser Industrie- und Handels GmbH
office@walsergroup.com
www.walsergroup.com
Telefonska številka servisne službe:
00800 00300030

Visszaküldési cím:

Walser Customer Service Germany
Walser GmbH
Bleicheweg 15, Postfach 3325
DE-88131 Lindau
NEMČIJA

IAN 435926_2304

Autós ülészet

• Bevezető



Gratulálunk új vásárlásához. Ezzel egy kiváló minőségű termék mellett döntött. A Használati utasítás a termék részét képezi. A használat előtt ismerje meg valamennyi kezelési és biztonsági utasítást. A terméket csak a leírtaknak megfelelően és a megadott alkalmazási területeken használja. A termék harmadik félnek történő továbbadása esetén mellékelje annak teljes dokumentációját is.

• Rendeltetészerű használat

Autóülészet-készlet tég. vezetőüléséhez és vezető melletti üléséhez, valamint hátsó üléspadjához (a mellékelt típuslista szerint).

• Biztonsági tudnivalók

Az ülészet helyes felhelyezése, ill. rögzítése a gépjármű ülésein feltétlenül szükséges, a felhasználó biztonságának szavatolása érdekében. A huzat felhelyezésénél ügyeljen a következőkre:

-  **⚠ OSTRZEŻENIE! FULLADÁSVESZÉLY!** A csomagolást gyerekektől tartsa távol.
A felhelyezés kizárólag a csomagoláson található típuslistában, vagy a mellékelt, részletes típuslistában szerepelő személygépkocsikra engedélyezett.
- Az ülések helyes hozzárendelése (vezető- és utasoldali ülés). A helyes hozzárendelés az ülészet elhelyezett „Airbag” felírat segítségével történik. Ennek a jelölésnek a külső üléstámla-oldalon kell lennie (lásd 1.0 ábra).



kép. 1.0

- A fejtámla csatlakozót, a támla kireteszelését szolgáló ülésállító kart / tekerőt, ill. kartámlákat tilos a huzattal elfedni. Rendeltetészerű igazításokat kell ennek megfelelően eszközölni. Kérjük, hogy ehhez vegye figyelembe „Felhelyezés” fejezetet.
- Az eltolt ülészeteket újra kell pozicionálni. Amennyiben ez, a már előrehaladott kopás miatt nem lehetséges, úgy a huzatot el kell távolítani, ill. ki kell cserélni.
- Az huzatok nyílásain semmi esetre sem szabad módosításokat végrehajtani (nem szabad lefedni, összevarrni vagy önállóan javítani).

Ezt az ülés védőhuzatot a TÜV-Rheinland Group bevizsgálta.

⚠ VIGYÁZAT! A nem rendeltetészerű felhelyezés során, az oldallégszákok kinyílása egy ütközés esetén nem biztosított.

• Az ülészetek felhelyezése

Szükséges: egy éles olló

Fontos: A felhelyezés előtt feltétlenül olvassa el!

- 1. kép:** Távolítsa el a fejtámlákat (néhány esetben a fejtámlákat műhelyben kell leszerelni).
- 2. kép:** A háttámla huzatát felülről lefelé haladva helyezze fel.
- 3. kép:** Vegye figyelembe az oldallégszák-címkék helyes hozzárendelését (jobboldali / baloldali ülés)! Az oldallégszák-címkének az ülés külső oldalán (ajtóoldal) kell lennie.
- 4. kép:** A pántot az ülőfelület és a támla között kell áthúzni.
- 5. kép:** A tépőzárat hátul zárja össze.
- 6. kép:** A bújtatott összehúzó előre és lefelé fut. A gumiszalagok hátrafelé húzzák.
- 7. kép:** Vezesse el a bújtatott összehúzó gumiszalagjait oldalt az ülés mellett.
- 8. kép:** Kösse össze a bújtatott összehúzó gumiszalagjait az ülés mögött.

FIGYELEM! A támla kireteszelésének, állítókar, oldalsó üléselölő számára kialakított kihagyásokat (a 9-13. képek szerint) be kell vágni.

Amennyiben a járművének ülése kartámassal van felszerelve, haladjon tovább a 9. képpel. Egyéb esetben folytassa a 12. képpel.

- 9. kép:** A huzatot húzza le a egészen a kartámláig. A huzatnak felül jól fel kell feküdnie.
- 10. kép:** A huzatot a kartámla helyénél vágja be. A bevágás ne legyen túl nagy.
- 11. kép:** Állítsa fel a kartámla és a bevágott nyíláson keresztül húzza át a huzatot.
- 12. kép:** A pántot az ülőfelület és a támla között húzza át és tépőzárzza össze.

Amennyiben az ülése oldalsó üléselölővel van felszerelve, haladjon tovább a 13. képpel. Egyéb esetben folytassa a 16. képpel.

- 13. kép:** A huzatot a 2. pontnak megfelelően kell felhelyezni. A huzatnak felül jól fel kell feküdnie. A huzatot az oldalsó üléselölő helyénél vágja be. A bevágás ne legyen túl nagy. Olló segítségével tolja a huzatot a szerelvény alá.

Amennyiben a járművének ülése ülészár-borítással van felszerelve, haladjon tovább a 14. képpel. Egyéb esetben folytassa a 16. képpel.





- 14. kép:** (Renault + Mercedes) Nyissa fel az ülészár-borítást az ülés alatt. Hajtsa az ülészár-borítást az ülészet alá.
- 15. kép:** A pántot az ülőfelület és a támla között húzza át. A tépőzárat hátul zárja össze.
- 16. kép:** Húzza át a fejtámlákat.
- 17. kép:** Nyissa szét a cipőzárakat a támlahuzat felső oldalán úgy, hogy a fejtámla szerelőnyílásai szabadabbá váljanak.
- 18. kép:** Helyezze be az első ülés fejtámláját és ellenőrizze, hogy a huzat helyesen és szorosan simul.

- 19.+20. kép:** Húzza fel a hátsó ülésor párnáját előlről hátrafelé. Szükség esetén döntse előre a hátsó ülésort.
- 21. kép:** A huzatot pontosan pozicionálja a biztonsági övek helyén. A huzatot a biztonsági övek helyénél vágja be.
- 22. kép:** A huzatot tolja az öv rögzítője alá. Húzza fel a huzatot a hátsó üléstámlára. A huzatot a biztonsági övek alatt kell átvezetni!
- 23. kép:** A huzatot a biztonsági öv vezetője helyénél vágja be.
- 24. kép:** A huzatot tolja a műanyag biztonsági öv vezetője alá.
- 25. kép:** A háromszoros tépőzár-elosztásnak köszönhetően a támla huzata univerzális, így minden hátsó üléstípushoz alkalmas. A hátsó ülés szélességének függvényében használható a cipőzár rész. A hátsó ülésosztásnál a variálható cipőzárakat szükség esetén húzza szét.
- 26. kép:** Csatolja össze a tartószíjakat a szemközti tartószíjakkal.

Amennyiben a járművének ülése hátul kartámassal van felszerelve, haladjon tovább a 27. képpel. Egyéb esetben folytassa a 28. képpel.

- 27. kép:** Húzza szét a cipőzár. Hajtsa le a kartámla. A cipőzár húzza össze a kartámlát.
- 28. kép:** Húzza át a hátsó fejtámlákat.
- 29. kép:** A hátsó üléstámla huzatát vágja be a fejtámla helyén X-alakban.
- 30+31. kép:** A huzatot tolja a műanyag alá.

• Tisztítási és ártalmatlanítási tudnivalók

-  Kézi mosás
-  Ne vasalja
-  Ne használjon fehérítőt
-  Ne tisztítsa vegyi úton
-  Ne szárítsa szárítógépben

Az ülészet a maradék hulladékkal együtt ártalmatlanítható. A terméket a helyi hatósági előírásoknak megfelelően ártalmatlanítsa.

• Szerviz és garancia

A termék gyártása nagy gondossággal és állandó ellenőrzés alatt történt. Erre a termékre Ön a vásárlás dátumától számítva három év garanciát kap. Kérjük, őrizze meg a pénztár-blokkot. A garancia csak anyag- és gyártási hibákra vonatkozik, és visszaélészerű vagy szakszerűtlen kezelés esetén megszűnik. Az Ön törvényes jogait, különösen a szavatossági jogot, ez a garancia nem korlátozza. Területi hatály: Kérjük, hívja az Ön számára berendezett szervizvonalat, vagy lépjen kapcsolatba szervizünkkel az európai gazdasági térségben. Költségek: Költségmentes javítás, ill. csere, vagy pénzvisszatérítés. Szállítási költség nincs.

TIPPÜNK: Mielőtt beküldi a terméket, kérjük, hívja fel segélyvonalunkat. Úgy segíteni tudunk Önnek esetleges kezelési hibáknál.

Szerviz címe:
Walser Industrie- und Handels GmbH
office@walsergroup.com
www.walsergroup.com
Szerviz forróvonal: 00800 00300030

Visszaküldési cím:
Walser Customer Service Germany
Walser GmbH
Bleicheweg 15, Postfach 3325
DE-88131 Lindau
NÉMETORSZÁG

IAN 435926_2304

Sada autopofahov

• Úvod



Blahoželáme vám k vášmu nákupu. Rozhodli ste sa pre veľmi kvalitný výrobok. Návod na obsluhu je súčasťou tohto výrobku. Skôr ako začnete výrobok používať, oboznámte sa so všetkými upozoreniami k obsluhu a bezpečnosti. Výrobok používajte len v súlade s opisom a v uvedených rozsahoch použitia.

Ak výrobok odovzdáte ďalšej osobe, priložte k nemu aj všetky podklady.

• Použitie podľa určenia

Súprava autopofahov pre vodiča a spolujazdca, ako aj zadné sedadlá motorových vozidiel (podľa priloženého zoznamu typov).

• Bezpečnostné upozornenia

Správna prvá montáž, resp. upevnenie poťahov je bezpodmienečne potrebná, aby sa zaručila bezpečnosť používateľa. Pri montáži poťahov sedadiel je potrebné dodržať toto:

-  **⚠ OPOZORILO! NEBEZPEČENSTVO ZADUSENIA!** Obal udržiavajte v bezpečnej vzdialenosti od malých detí.
- Montáž povolená výhradne do osobných automobilov podľa zoznamu typov uvedeného na obale alebo priloženého, detailného zoznamu typov.
- Správne priradenie sedadiel (sedadlo vodiča a spolujazdca). Priradenie sa realizuje prostredníctvom označenia „Airbag“ umiestneného na poťahu sedadla. Toto označenie sa musí umiestniť na vonkajšiu stranu operadla (pozri obr. 1.0).



Abb. 1.0

- PZavádzacie otvory pre opierky hlavy, páky / kolieska prestavovania operadiel pre odblokovanie operadiel, resp. opierok sa nesmú zakrývať poťahom sedadla. Musia sa vytvoriť riadne vybrania. Dodržiavajte pritom kapitolu „Montáž“.
- Posunuté poťahy sedadiel sa musia nanovo umiestniť do správnej polohy. Ak to už nie je možné z dôvodu pokročilého opotrebovania, musí sa poťah odstrániť, resp. vymeniť.
- S otvormi sedacích poťahov sa nesmie v žiadnom prípade manipulovať (žiadne zakrývanie, zašívanie ani samostatné čistenie).

Tento ochranný poťah bol odskúšaný spoločnosťou TÜV-Rheinland Group.

⚠ POZOR! Pri nesprávnej montáži nie je možné zaručiť správne aktivovanie airbagu sedadla v prípade nárazu.

• Montáž poťahov sedadiel

Pri montáži potrebujete: špicaté nožničky.

Wichtig: Vor dem Einbau bitte unbedingt durchlesen!

- Obrázok 1:** Odstráňte opierku hlavy (pri niektorých vyhotoveniach sa musí opierka hlavy demontovať v servise).
- Obrázok 2:** Poťah operadla natiahnite zhora nadol.
- Obrázok 3:** Prilíhajte na správne priradenie etikiet bočných airbagov (pravé / ľavé sedadlo)! Etiketa bočného airbagu sa musí nachádzať na vonkajšej strane (strana dverí) príslušného sedadla.
- Obrázok 4:** Spojovací diel pretiahnite medzi sedaciu plochu a operadlo.
- Obrázok 5:** Suchý zips zapnite v zadu.
- Obrázok 6:** Okraj poťahu smeruje dopredu a dole. Gumové pásky smerujú dozadu.
- Obrázok 7:** Gumové pásky okraja poťahu vedte okolo sedadla.
- Obrázok 8:** Gumové pásky okraja poťahu zauzlíte v zadu za sedadlom.

POZOR! Vybratia pre odblokovania operadiel, prestavovaciu páku atď. (ako je opísané na obrázku 9–13) sa musia vystrihnúť.

Ak je vaše sedadlo vybavené laktóvymi opierkami, pokračujte obrázkom 9. Inak pokračujte obrázkom 12.

- Obrázok 9:** Poťah sťahnite až pod laktóvu opierku. Poťah musí hore dobre sedieť.
- Obrázok 10:** Poťah prestrihnite na mieste laktóvej opierky. Strih nerealizujete príliš veľký.
- Obrázok 11:** Laktóvu opierku umiestnite do vzpriamenej polohy a poťah pretiahnite cez vystrihnutý otvor v poťahu.
- Obrázok 12:** Spojovací diel pretiahnite medzi sedaciu plochu a operadlo a zapnite suchý zips.

Ak je vaše sedadlo vybavené bočnou pákou, pokračujte obrázkom 13. Inak pokračujte obrázkom 16.

Obrázok 13: Poťah natiahnite podľa vysvetlenia v Obrázku 2. Poťah musí hore dobre sedieť. Poťah prestrihnite na mieste bočnej páky. Strih nerealizujete príliš veľký. Pomocou nožníc zasuňte poťah pod vodiaci diel.

Ak je vaše sedadlo vybavené obložením podstavca sedadla, pokračujte obrázkom 14. Inak pokračujte obrázkom 16.

- Obrázok 14:** (pre Renault + Mercedes) rozpojte obloženie podstavca sedadla pod sedadlom. Obloženie podstavca sedadla zložte pod poťah sedadla.
- Obrázok 15:** Spojovací diel pretiahnite medzi sedaciu plochu a operadlo. Suchý zips zapnite v zadu.

- Obrázok 16:** Natiahnite opierky hlavy.
- Obrázok 17:** Zipsy na hornej strane poťahu operadla otvorte tak, aby montážny otvor uvoľnil opierky hlavy.
- Obrázok 18:** Zložte a nastavte opierku hlavy predného sedadla, skontrolujte, či poťah dobre sedí a je napnutý.

- Obrázok 19+20:** Poťah pre zadné sedadlá povlečte spredu dozadu. Prípadne zadné sedadlá sklopte dopredu.
- Obrázok 21:** Poťah presne umiestnite na mieste pásov. Poťah opatrne prestrihnite na mieste pásov.
- Obrázok 22:** Poťah zasuňte pod uchytenie pásu. Poťah natiahnite cez zadné operadlo. Poťah sa musí previesť pod pásmi!

- Obrázok 23:** Poťah prestrihnite na mieste vedenia pásu.
- Obrázok 24:** Poťah zasuňte pod plastový diel vedenia pásu.
- Obrázok 25:** Vďaka trojnásobnému deleniu zipsu je poťah operadla univerzálne vhodný pre všetky zadné sedadlá. Podľa šírky zadného operadla je možné použiť samostatný diel. Pri delení zadných sedadiel rozopnite podľa potreby variabilné zipsy pomocou zdrhovadla smerom hore.





Obrázok 26: Popruhy zopnite spolu s protilahými popruhmi.

Ak je vaše sedadlo v zadu vybavené laktóvou opierkou, pokračujte obrázkom 27. Inak pokračujte obrázkom 28.

Obrázok 27: Rozopnite zipsy. Sklopte laktóvu opierku. Zipsy zapnite až po laktóvu opierku.

- Obrázok 28:** Natiahnite opierku hlavy v zadu.
- Obrázok 29:** Poťah zadného operadla prestrihnite na mieste opierky hlavy v tvare X.
- Obrázok 30+31:** Poťah zasuňte pod plastový diel.

• Pokyny k starostlivosti a likvidácii

-  Ručné pranie
-  Nežehliť
-  Nebieliť
-  Nečistiť chemicky
-  Nesušiť v bubnovej sušičke

Poťah sedadiel je možné zlikvidovať ako netriedený odpad. Obal zlikvidujte podľa miestnych nariadení.

• Servis a záruka

Výrobok bol vyrobený s veľkou starostlivosťou a pod nepretržitou kontrolou. Pre tento výrobok dostanete trojročnú záruku od dátumu nákupu. Tento pokladničný blok si uschovajte. Záruka sa vzťahuje len na materiállové a výrobné chyby a nevzťahuje sa na nesprávne a neodborné používanie. Vaše zákonné práva, najmä práva záruky nie sú touto zárukou obmedzené.

Oblasť platnosti: Obráťte sa na hotline servis, ktorý je pre vás zriadený alebo sa kontaktujte so servisným miestom v Európskom hospodárskom priestore.

Náklady: Bezplatné opravy resp. výmena alebo vrátenie peňazí. Žiadne náklady na dopravu.

TIP: Predtým než produkt zašlete, zavolaajte telefonicky na náš Hotline. Tak vám môžeme pomôcť s akýmkoľvek chybami obsluhy.

Servisná adresa:
Walsler Industrie- und Handels GmbH
office@walsergroup.com
www.walsergroup.com
Telefónne číslo na servisnú linku:
00800 00300030

Návratná adresa:
Walsler Customer Service Germany
Walsler GmbH
Bleicheweg 15, Postfach 3325
DE-88131 Lindau
NEMECKO

IAN 435926_2304