



# TRUHENBANK/STORAGE BENCH/ BANQUETTE AVEC COFFRE

DE AT CH

## TRUHENBANK

Kurzanleitung

FR BE

## BANQUETTE AVEC COFFRE

Guide de démarrage rapide

PL

## ŁAWKA - SKRZYŃNIA

Krótką instrukcja

SK

## LAVIČKA NA SEDENIE S TRUHLICOU

Krátky návod

DK

## SLAGBÆNK

Kort vejledning

HU

## TÁROLÓPAD

Rövid útmutató

GB IE

## STORAGE BENCH

Short manual

NL BE

## OPBERGBANK

Korte handleiding

CZ

## LAVICE

Stručný návod

ES

## BANCO CON ALMACENAJE

Guía rápida

IT

## CASSAPANCA

Guida rapida

SI

## KLOP S SKRINJO

Kratka navodila

IAN 386460\_2110



DE/AT/CH	Kurzanleitung	Seite	9
GB/IE	Short manual	Page	10
FR/BE	Guide de démarrage rapide	Page	11
NL/BE	Korte handleiding	Pagina	12
PL	Krótką instrukcja	Strona	13
CZ	Stručný návod	Strana	14
SK	Krátky návod	Strana	15
ES	Guía rápida	Página	16
DK	Kort vejledning	Side	17
IT	Guida rapida	Pagina	18
HU	Rövid útmutató	Oldal	19
SI	Kratka navodila	Stran	20

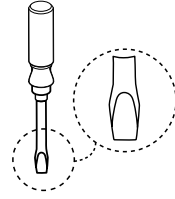
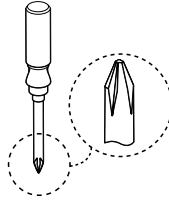
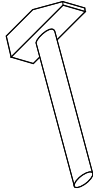
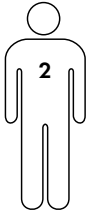

Sie benötigen · You need · Il vous faut · U hebt nodig · Wymagane · Potřebujete · Potrebujete · Necesita  
Du skal bruge · Vi servono · Szüksége van · Potrebujete:

1 x 1

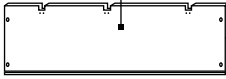

1 x 2

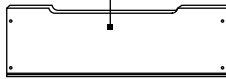

1 x 3

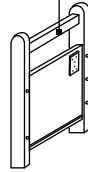

1 x 4



1 x 5

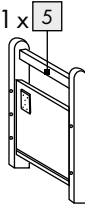

1 x 6

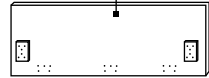

8 x 7



8 x 8

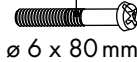

ø 6 x 80 mm

3 x 9

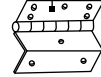

24 x 10

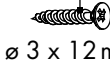

ø 3 x 12 mm

1 x 11

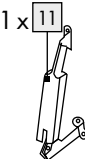

8 x 12

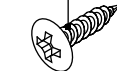

ø 4 x 15 mm

1 x 13



2 x 14

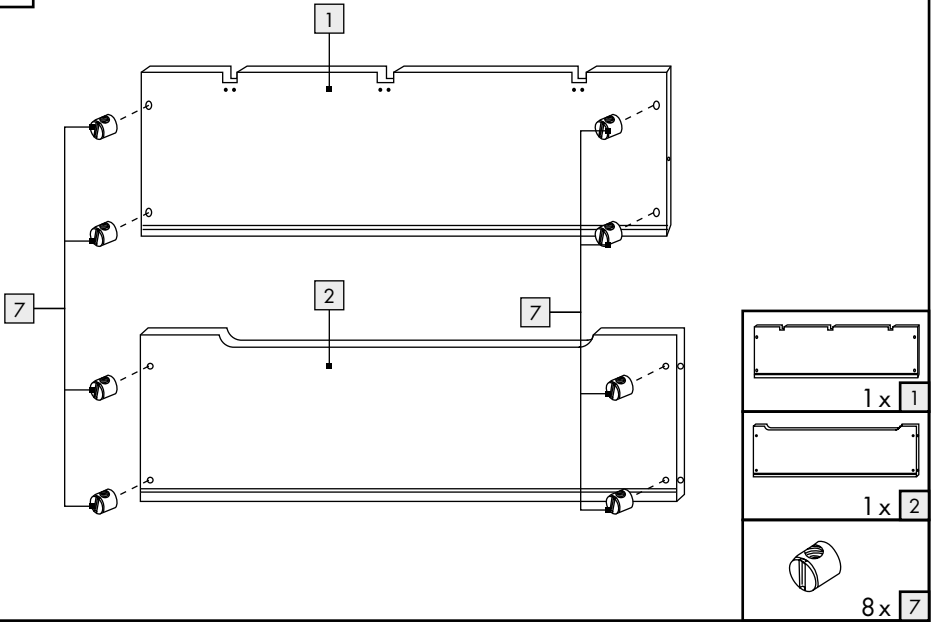
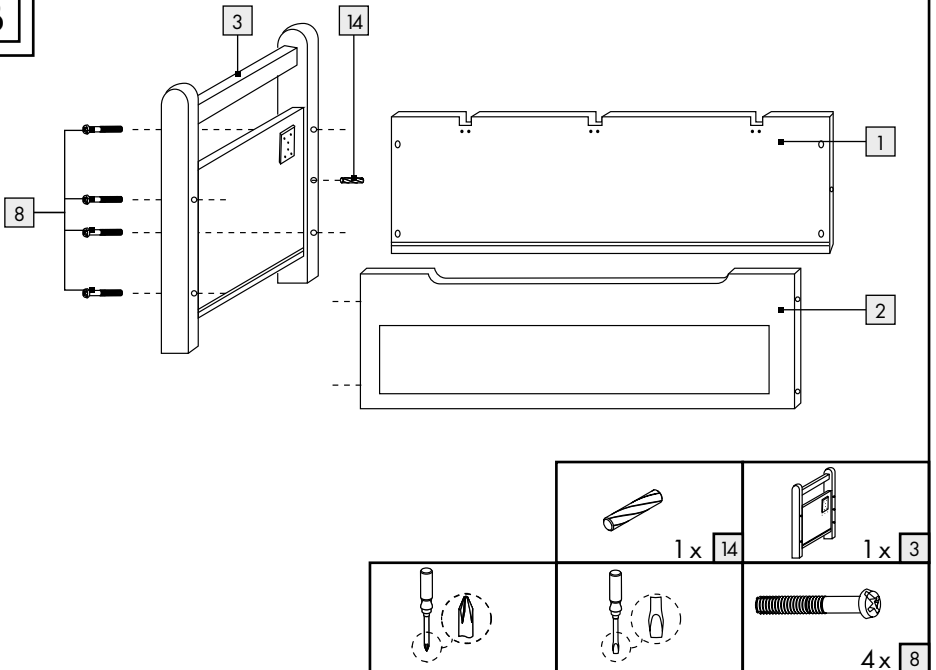

**A****B**

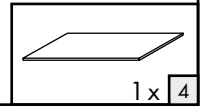
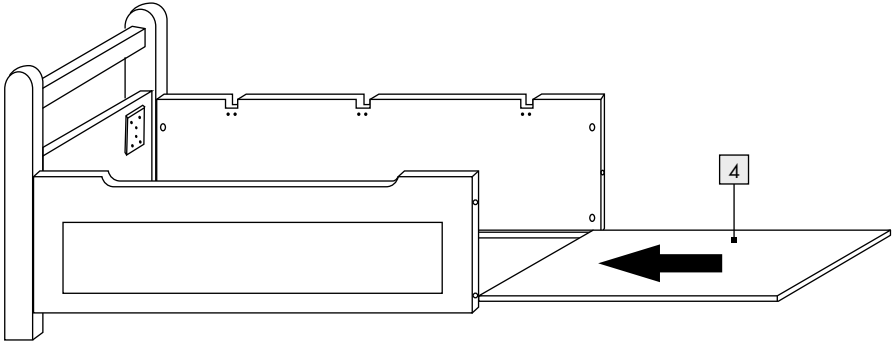
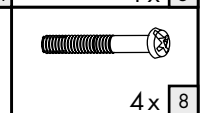
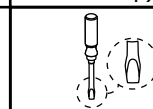
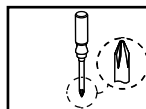
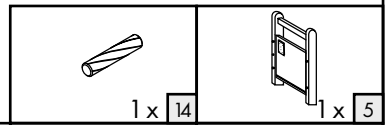
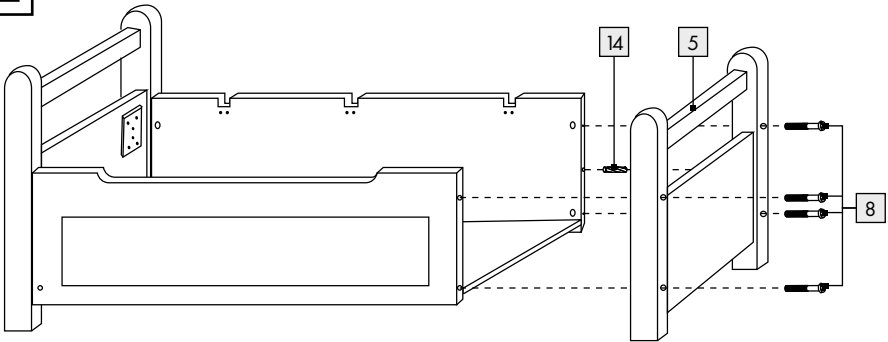
**C****D**

E

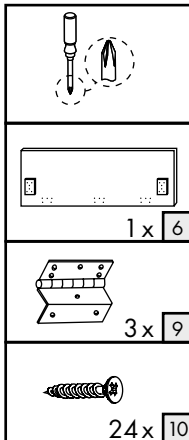
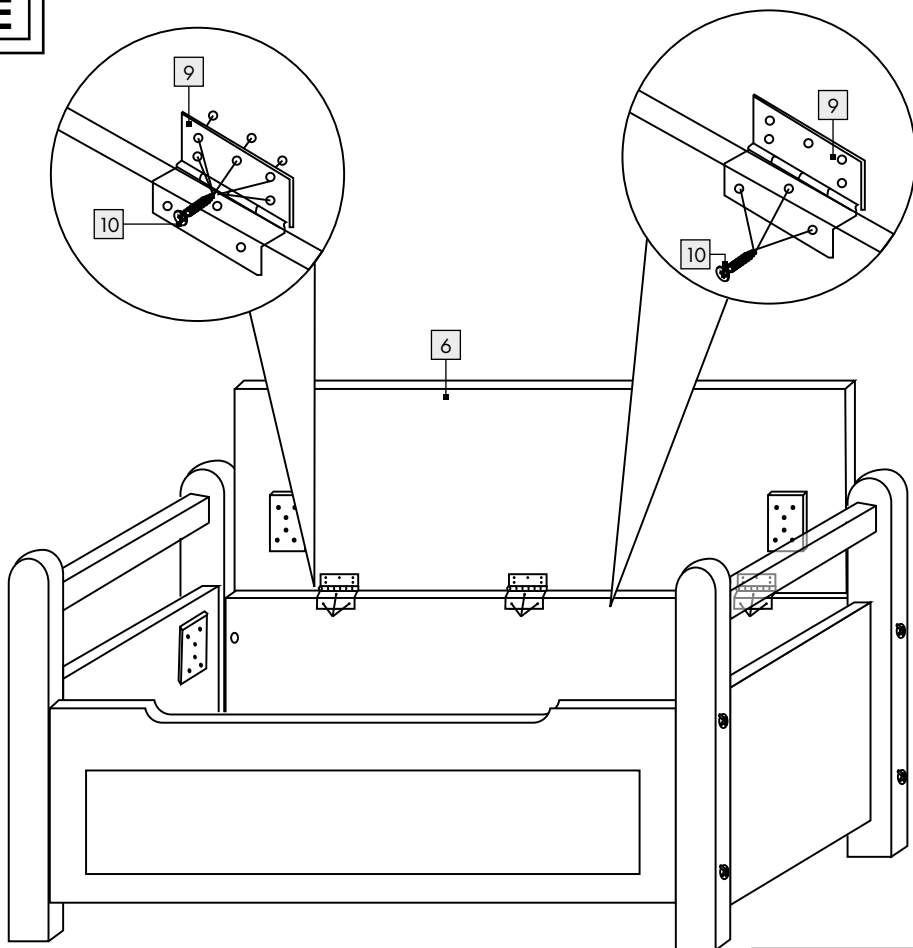

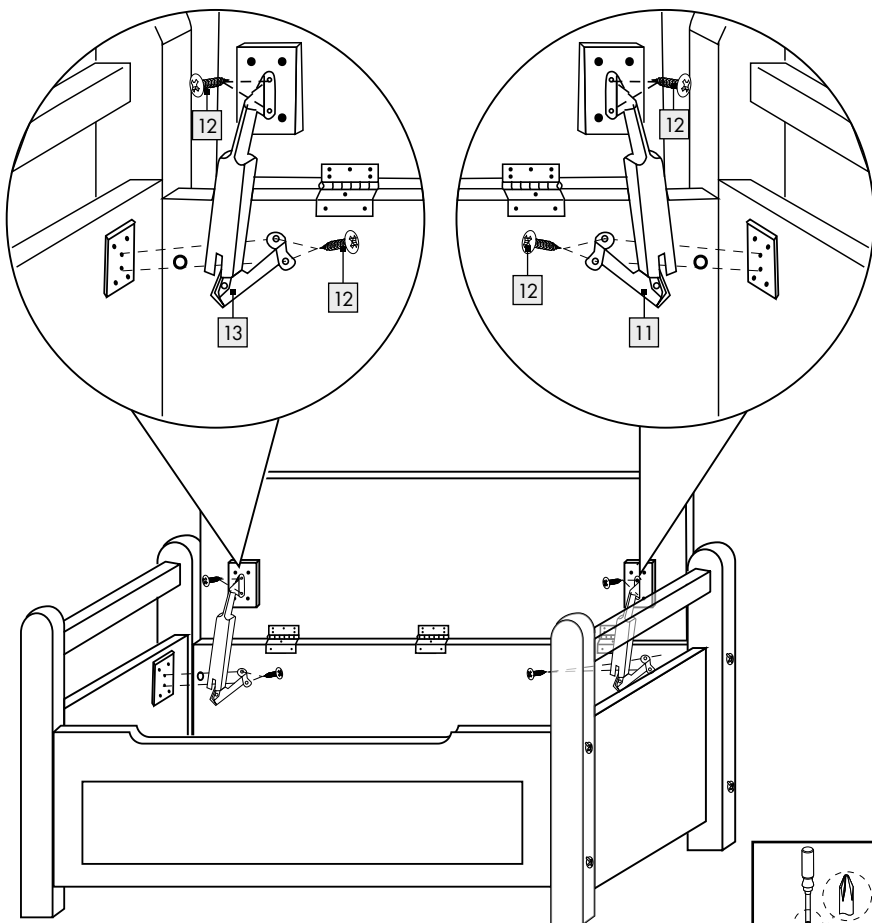
**F**

1 x 11



8 x 12



1 x 13



## ● Einleitung



Bei diesem Dokument handelt es sich um eine verkürzte Druckausgabe der vollständigen Bedienungsanleitung. Durch das Scannen des QR-Codes gelangen Sie direkt auf die Lidl-Service-Seite ([www.lidl-service.com](http://www.lidl-service.com)) und können durch die Eingabe der Artikelnummer (IAN) 386460\_21 10 die vollständige Bedienungsanleitung einsehen und herunterladen.

**WARNUNG!** Beachten Sie die vollständige Bedienungsanleitung und die Sicherheitshinweise, um Personen- und Sachschäden zu vermeiden. Die Kurzanleitung ist Bestandteil dieses Produkts. Machen Sie sich vor der Benutzung des Produkts mit allen Bedien- und Sicherheitshinweisen vertraut. Bewahren Sie die Kurzanleitung gut auf und händigen Sie alle Unterlagen bei Weitergabe des Produkts an Dritte mit aus.



## ● Bestimmungsgemäße Verwendung

Das Produkt ist nicht für den gewerblichen Einsatz bestimmt.



## Sicherheitshinweise

### ⚠ VORSICHT! VERLETZUNGSGEFAHR!

Stellen Sie sicher, dass alle Teile unbeschädigt und sachgerecht montiert sind. Bei unsachgemäßer Montage besteht Verletzungsgefahr. Beschädigte Teile können die Sicherheit und Funktion beeinflussen.

- Es ist empfehlenswert, den Aufbau des Artikels von einer fachkundigen Person durchführen zu lassen.

-  Stellen Sie sicher, dass das Produkt bis max. 100 kg belastet wird. Verletzungen und/oder Sachschäden können sonst die Folgen sein.

## ● Montage

- Ziehen Sie die Schrauben erst fest an, wenn Sie das Produkt vollständig montiert haben.

**Hinweis:** Montieren Sie das Produkt auf einer ausreichend großen, kratzfesten Fläche. Decken Sie den Boden ggf. ab um eventuelle Kratzer zu vermeiden.

## ● Reinigung und Pflege

- Verwenden Sie zur Reinigung und Pflege ein trockenes, fusselfreies Tuch.

## ● Entsorgung

Die Verpackung besteht aus umweltfreundlichen Materialien, die Sie über die örtlichen Recyclingstellen entsorgen können.

Möglichkeiten zur Entsorgung des ausgedienten Produkts erfahren Sie bei Ihrer Gemeinde- oder Stadtverwaltung.

## Storage Bench

### ● Introduction



This document is a shorter printed version of the complete instruction manual. By scanning the QR code, you will be taken straight to the Lidl service website ([www.lidl-service.com](http://www.lidl-service.com)) where you can view and download the complete instruction manual by entering the article number (IAN) 386460\_2110.

**WARNING!** Observe the complete instruction manual and safety notes to prevent personal injury and property damage. The short guide forms an integral part of this product. Prior to using the product, familiarize yourself with all operation and safety notes. Keep the short manual well preserved and if you hand the product on to third parties, all documentation should be passed on as well.



### ● Intended use

This product is not intended for commercial use.



### Safety information

- ▲ **CAUTION! RISK OF INJURY!** Ensure all parts are undamaged and correctly assembled. Incorrect assembly poses the risk of injury. Damaged parts may affect safety and function.
- It is advisable to have the product mounted by a competent person.



Ensure that the product is not subjected to a load greater than 100kg. Failure to observe this advice could result in injury/damage to property.

### ● Assembly

- Tighten the screws only after you have completely assembled the product.

**Note:** Assemble the product on a scratch-resistant floor that is sufficiently large for the purpose. You may have to cover the floor in order to avoid making any scratches.

### ● Cleaning and Care

- Use a dry, non-fluffing cloth for cleaning and care of the product.

### ● Disposal

The packaging is made entirely of recyclable materials, which you may dispose of at local recycling facilities.

Contact your local refuse disposal authority for more details of how to dispose of your worn-out product.

# Banquette avec coffre

## ● Introduction



Ce document est une version imprimée abrégée du mode d'emploi complet.

En scannant le code QR, vous accédez directement à la page de service de Lidl ([www.lidl-service.com](http://www.lidl-service.com)), et en saisissant le numéro d'article (IAN) 386460\_2110, vous pouvez consulter et télécharger le mode d'emploi complet.

**AVERTISSEMENT !** Respectez le mode d'emploi complet et les consignes de sécurité afin d'éviter tout dommage corporel et matériel. Le guide de démarrage rapide fait partie intégrante de ce produit. Avant d'utiliser le produit, familiarisez-vous avec toutes les instructions d'utilisation et de sécurité. Conservez le guide de démarrage rapide dans un endroit sûr et remettez tous les documents lorsque vous transmettez le produit à un tiers.



## ● Utilisation conventionnelle

Le produit n'est pas destiné à l'utilisation professionnelle.



## Indications de sécurité

### **⚠ ATTENTION ! RISQUE DE BLESSURE !**

Assurez-vous que toutes les pièces soient intactes et d'un assemblage correct. L'assemblage incorrect représente un danger de blessure.

Des pièces endommagées peuvent influencer la sécurité et la fonction.

- Il est recommandé de faire monter l'article par une personne compétente

-  Veiller à ne pas soumettre le produit à une charge dépassant 100 kg. Ceci peut causer des blessures et/ou des dégâts matériels.

## ● Assemblage

- Ne serrer les vis qu'après l'assemblage complet du produit.

**Remarque :** Montez le produit sur une surface suffisamment large et résistante aux rayures. Le cas échéant, utilisez des moyens de protection du sol contre les rayures éventuelles.

## ● Nettoyage et entretien

- Pour le nettoyage et l'entretien, utilisez un tissu sec et non peluchant.

## ● Mise au rebut

L'emballage se compose de matières recyclables pouvant être mises au rebut dans les déchetteries locales.



Le produit est recyclable, soumis à la responsabilité élargie du fabricant et collecté séparément.

Votre mairie ou votre municipalité vous renseigneront sur les possibilités de mise au rebut des produits usagés.

## ● Inleiding



Bij dit document gaat het om een verkorte versie van de volledige gebruiksaanwijzing. Door het scannen van de QR-code komt u direct op de Lidl-Service-pagina ([www.lidl-service.com](http://www.lidl-service.com)) en kunt u door het invoeren van het artikelnummer (IAN) 386460\_2110 de volledige gebruiksaanwijzing bekijken en downloaden.

**WAARSCHUWING!** Neem de volledige gebruiksaanwijzing en de veiligheidsinstructies in acht om verwondingen en materiële schade te vermijden. De beknopte handleiding is een onderdeel van dit product. Maak u voor het gebruik van het product vertrouwd met alle bedienings- en veiligheidsinstructies. Bewaar de beknopte handleiding goed en overhandig ook alle documenten als u het product aan derden geeft.



## ● Doelmatig gebruik

Het product is niet voor zakelijke doeleinden geschikt.



## Veiligheidsinstructies

**⚠ VOORZICHTIG! VERWONDINGSGEVAAR!** Verzekert U ervan dat alle onderdelen onbeschadigd en vakkundig gemonteerd zijn. Bij onjuiste montage bestaat verwondingsgevaar.

Beschadigde onderdelen kunnen de veiligheid en de functie beïnvloeden.

- Het verdient aanbeveling, de opbouw van het artikel door een deskundig persoon te laten uitvoeren.
-  Waarborg dat het product slechts tot max. 100 kg wordt belast. Letsel en/of materiële schade kan/kunnen anders het gevolg zijn.

## ● Montage

- Draai de schroeven pas vast als het product volledig gemonteerd is.

**Opmerking:** monteer het product op een voldoende grote, krasbestendige ondergrond. Dek de ondergrond zonodig af om eventuele krassen te vermijden.

## ● Schoonmaken en onderhoud

- Gebruik een droge, pluisvrije doek voor de reiniging!

## ● Afvoer

De verpakking bestaat uit milieuvriendelijke grondstoffen die u via de plaatselijke recyclingcontainers kunt afvoeren.

Informatie over de mogelijkheden om het uitgediende product na gebruik te verwijderen, verstrekt uw gemeentelijke overheid.

## Ławka - skrzynia

### ● Wstęp



Niniejszy dokument jest skróconą, wydrukowaną wersją kompletnej instrukcji obsługi. Zeskanowanie kodu QR przekaże Ci bezpośrednio na stronę serwisu Lidl ([www.lidl-service.com](http://www.lidl-service.com)) i po wpisaniu numeru artykułu (IAN) 386460\_2110 będziesz mógł/a obejrzeć i pobrać pełną instrukcję obsługi.

**OSTRZEŻENIE!** Należy przestrzegać kompletnej instrukcji obsługi oraz wskazówek bezpieczeństwa, aby uniknąć obrażeń ciała i szkód materialnych. Skrócona instrukcja obsługi jest integralną częścią tego produktu. Przed użyciem produktu należy zapoznać się ze wszystkimi wskazówkami dotyczącymi obsługi i bezpieczeństwa. Zachować skróconą instrukcję a przy przekazaniu produktu osobom trzecim należy ją dołączyć.



### ● Użycie zgodne z przeznaczeniem

Produkt nie jest przeznaczony do użytku komercyjnego.



### **Wskazówki dot. bezpieczeństwa**

**OSTROŻNIE! NIEBEZPIECZEŃSTWO ZRANIENIA SIĘ!** Należy upewnić się, czy wszystkie elementy są w dobrym stanie i czy

zostały zamontowane prawidłowo. Nieprawidłowy montaż grozi niebezpieczeństwem zranienia się. Uszkodzone części mogą wpłynąć negatywnie na bezpieczeństwo i funkcję produktu.

- Zaleca się zlecenie montażu produktu osobie posiadającej odpowiednią wiedzę fachową.
-  Proszę zapewnić, aby maks. obciążenie produktu nie przekraczało ciężaru 100 kg. Obrażenia oraz/lub uszkodzenie mienia mogą być tego następstwem.

### ● Montaż

- Dokręcić śruby dopiero po całkowitym zmontowaniu produktu.

**Wskazówka:** Produkt montować na odpowiednio dużej powierzchni, odpornej na zadrapania. W razie potrzeby powierzchnię okryć, aby uniknąć ewentualnych zadrapań.

### ● Czyszczenie i pielęgnacja

- Do czyszczenia i pielęgnacji używać suchej, niepozostawiającej strzępków ściereczki.

### ● Utylizacja

Opakowanie wykonane jest z materiałów przyjaznych dla środowiska, które można przekazać do utylizacji w lokalnym punkcie przetwarzania surowców wtórnych.

Informacji na temat możliwości utylizacji wyeksploatowanego produktu udziela urząd gminy lub miasta.

## Lavice

### ● Úvod



Tento dokument je zkrácenou tištěnou verzí kompletního návodu k obsluze. Naskenováním QR kódu se dostanete přímo na servisní stránku firmy Lidl ([www.lidl-service.com](http://www.lidl-service.com)) a můžete zadáním čísla artiklu (IAN) 386460\_2110 zobrazit a stáhnout kompletní návod k obsluze.

**VAROVÁNÍ!** Dodržujte kompletní návod k obsluze a bezpečnostní pokyny, aby nedošlo ke zranění osob a věcným škodám. Krátký návod k obsluze je nedílnou součástí tohoto produktu. Před použitím výrobku se seznamte se všemi obslužnými a bezpečnostními pokyny. Krátký návod k obsluze si dobře uschovejte a při předávání výrobku třetím osobám předejte i všechny dokumenty.



### ● Použití k určenému účelu

Výrobek není určen pro použití k podnikatelským účelům.



### Bezpečnostní pokyny

**⚠ POZOR! NEBEZPEČÍ ZRANĚNÍ!** Dbejte na to, aby byly všechny díly správně smontovány a nebyly poškozeny. Při nesprávné montáži hrozí nebezpečí zranění. Poškozené díly mohou ovlivnit bezpečnost a funkci výrobku.

■ Doporučujeme nechat montáž výrobku provést odborníkem.

■  Zajistěte, aby byl výrobek zatížen do max. 100 kg. Jinak mohou být následkem poranění a/nebo věcné škody.

### ● Montáž

□ Utáhněte šrouby teprve tehdy, když jste výrobek úplně namontovali.

**Upozornění:** Výrobek namontujte na dostatečně velké ploše, odolné vůči poškrábání. Podlahu případně přikryjte, abyste zabránili případným poškrábáním.

### ● Čištění a údržba

□ K čištění a ošetřování použijte suchou tkaninu bez nitěk.

### ● Zlikvidování

Obal se skládá z ekologických materiálů, které můžete zlikvidovat prostřednictvím místních sběrů recyklovatelných materiálů.

○ možnostech likvidace vysloužilých zařízení se informujte u správy vaší obce nebo města.

## Lavička na sedenie s truhlicou

### ● Úvod



Tento dokument je skrátenou tlačенou verziou celého návodu na ovládanie.

Naskenovaním QR kódu sa dostanete priamo na stránku servisu Lidl ([www.lidl-service.com](http://www.lidl-service.com)) a zadáním čísla výrobku (IAN) 386460\_2110 si môžete prezrieť a stiahnuť kompletný návod na ovládanie.

**VAROVANIE!** Dodržiavajte celý návod na ovládanie a bezpečnostné pokyny, aby nedošlo k poraneniu osôb a vecným škodám. Krátky návod je súčasťou tohto výrobku. Pred používaním výrobku sa oboznámte so všetkými ovládacími a bezpečnostnými pokynmi. Krátky návod si dobre uschovajte a pri predaní výrobku tretím osobám im vydajte i všetky podklady.



### ● Použitie podľa určenia

Výrobok nie je určený na podnikateľské účely.



### Bezpečnostné pokyny

#### **⚠ POZOR! NEBEZPEČENSTVO ZRANENIA!**

Zabezpečte, aby boli všetky časti namontované nepoškodené a správne. Pri neodbornej montáži vzniká nebezpečenstvo poranenia sa. Poškodené časti môžu ovplyvniť bezpečnosť a funkčnosť.

- Montáž výrobku odporúčame nechať vykonať odborníkovi.

-  Zabezpečte, aby bol výrobok zaťažovaný maximálne do 100 kg. Inak môžu byť dôsledkom poranenia a/alebo vecné škody.

### ● Montáž

- Skrutky pevne dotiahnite až po úplnej montáži výrobku.

**Upozornenie:** Výrobok montujte na dostatočne veľkej ploche odolnej proti poškrabaniu. V prípade potreby prikryte podlahu, aby ste zabránili možným škrabancom.

### ● Čistenie a údržba

- Na čistenie a údržbu používajte suchú handru bez chlpov.

### ● Likvidácia

Obal pozostáva z ekologických materiálov, ktoré môžete odovzdať na miestnych recyklačných zberných miestach.

O možnostiach likvidácie opotrebovaného výrobku sa môžete informovať na Vašej obecnej alebo mestskej správe.

## Banco con almacenaje

### ● Introducción



Este documento se trata de una copia impresa acortada del manual de instrucciones completo. Escaneando el código QR accede directamente a la página del Servicio Lidl ([www.lidl-service.com](http://www.lidl-service.com)) donde, introduciendo el número de artículo (IAN) 386460\_2110, puede consultar y descargar el manual de instrucciones completo.

**¡ADVERTENCIA!** Observe el manual de instrucciones completo y las indicaciones de seguridad para evitar daños personales y materiales. La guía rápida forma parte integrante del producto. Familiarícese con las indicaciones de uso y de seguridad antes de comenzar a utilizar el producto. Conserve esta guía rápida y asegúrese de proporcionar todos los documentos relacionados con el producto en caso de entregarlo a terceros.



### ● Uso conforme a lo prescrito

El producto no está concebido para el uso comercial.



### Indicaciones de seguridad

#### **⚠ ¡CUIDADO! ¡PELIGRO DE LESIONES!**

Asegúrese de que todas las piezas hayan sido montadas intactas y correctamente. Existe peligro de lesiones en caso de un montaje inadecuado.

Las piezas defectuosas pueden afectar la seguridad y la función.

- Se recomienda que el montaje del artículo se lleve a cabo por personal especializado.
-  Asegúrese de que el producto no soportará más de 100 kg. De otro modo, se podrían ocasionar lesiones y/o daños materiales.

### ● Montaje

- No apriete bien los tornillos hasta que no haya montado por completo el producto.

**Indicación:** Monte el producto sobre una superficie suficientemente grande y resistente a los arañazos. En caso necesario, cubra el suelo para evitar posibles arañazos.

### ● Limpieza y cuidado

- Para la limpieza y cuidado del producto, utilice un paño seco sin pelusas.

### ● Eliminación

El embalaje está compuesto por materiales no contaminantes que pueden ser desechados en el centro de reciclaje local.

Para obtener información sobre las posibilidades de desecho del producto al final de su vida útil, acuda a la administración de su comunidad o ciudad.



# Slagbænk

## ● Indledning



Dette dokument er en forkortet, trykt udgave af den komplette betjeningsvejledning. Ved at scanne QR-koden har du direkte adgang til Lidl-service-siden ([www.lidl-service.com](http://www.lidl-service.com)) og kan åbne den komplette betjeningsvejledning ved at indtaste varenummeret (IAN) 386460\_2110 og downloade den.

**ADVARSEL!** Vær opmærksom på den komplette betjeningsvejledning og sikkerhedshenvisningerne, for at undgå personskader og materielle skader. Den korte vejledning er del af dette produkt. Gør dig før brug af produktet fortrolig med alle betjenings- og sikkerhedshenvisninger. Opbevar den korte vejledning forsvarligt og udlever alle bilag, hvis du giver produktet videre til tredjepart.



## ● Formålsbestemt anvendelse

Produktet må ikke anvendes til erhvervmæssige formål.



## Sikkerhedsregler

### **⚠ FORSIGTIG! FARE FOR PERSONSKADER!**

Kontroller at alle dele er ubeskadigede og monteret korrekt. Ved uheldig montering er der fare for personskader. Beskadigede dele kan have indflydelse på sikkerheden og funktionen.

- Det anbefales, at produktet opstilles af en fagkyndig person.

-  Det skal sikres, at produktet belastes med op til maks. 100 kg. Ellers kan det resultere i tilskadekomst og/eller materielle skader.

## ● Montering

- Spænd skrueerne først fast, når produktet er fuldstændig monteret.

**Henvisning:** Monter produktet på en tilstrækkelig stor, ridsefast flade. Dæk i givet fald gulvet af, for at undgå eventuelle ridser.

## ● Rengøring og pleje

- Anvend til rensning og pleje en tør, fnugfri klud.

## ● Bortskaffelse

Indpakningen består af miljøvenlige materialer, som De kan bortskaffe over de lokale genbrugssteder.

De får oplyst muligheder til bortskaffelse af det udtjente produkt hos deres lokale myndigheder eller bystyre.

## Cassapanca

### ● Introduzione



Questo documento è un'edizione abbreviata delle istruzioni per l'uso complete.

Facendo la scansione del codice QR puoi accedere direttamente alla pagina del servizio di assistenza Lidl ([www.lidl-service.com](http://www.lidl-service.com)) e inserendo il codice articolo (IAN) 386460\_2110 puoi scaricare e visionare le istruzioni per l'uso complete.

**AVVERTENZA!** Fare riferimento alle istruzioni per l'uso complete e alle avvertenze per la sicurezza, al fine di evitare lesioni personali e danni materiali. La Guida rapida è parte integrante di questo prodotto. Prima dell'utilizzo del prodotto leggere tutte le istruzioni per l'uso e le avvertenze per la sicurezza. Conservare la guida rapida e in caso di cessione del prodotto a terzi, consegnare anche tutta la documentazione.



### ● Utilizzo determinato

Il prodotto non è determinato per l'uso professionale.



### Avvertenze di sicurezza

#### **⚠ ATTENZIONE! PERICOLO DI LESIONE!**

Assicura tevi che tutti i pezzi siano indenni e montati giustamente. Un montaggio bistratto può

causare pericoli di lesione. I pezzi danneggiati possono influenzare la sicurezza e la funzione.

- Si raccomanda di lasciare montare l'articolo da una persona esperta.
-  Assicurarsi che il prodotto subisca un carico massimo di 100kg. In caso contrario potrebbe crearsi situazioni atte a provocare lesioni a persone e/o danni a cose.

### ● Montaggio

- Stringere fino in fondo le viti solo dopo aver montato completamente il prodotto.

**Avviso:** Monti il prodotto su una superficie grande a sufficienza e resistente ai graffi. Copra eventualmente il pavimento al fine di evitare eventuali graffi.

### ● Pulizia e cura

- Per la pulizia e la cura usi una pezza secca e priva di filuzzi.

### ● Smaltimento

L'imballaggio è composto da materiali ecologici che possono essere smaltiti presso i siti di raccolta locali per il riciclo.

E' possibile informarsi circa le possibilità di smaltimento del prodotto usato presso l'amministrazione comunale o cittadina.

## Tárolópad

### ● Bevezető



Ez a dokumentum a teljes használati útmutató rövidített nyomtatott változata.

A QR-kód beolvasásával Ön egyenesen a Lidl-Service oldalára látogathat ([www.lidl-service.com](http://www.lidl-service.com)) és a cikkszám megadásával (IAN) 386460\_2110 megtekintheti és letöltheti a teljes használati útmutatót.

**FIGYELMEZTETÉS!** Tartsa be a teljes használati útmutatót és a biztonsági utasításokat a személyi és anyagi károk elkerülése érdekében. A rövid útmutató a termék része. A termék használata előtt ismerje meg az összes használati- és biztonsági utasítást. A termék harmadik félnek történő továbbadása esetére őrizze meg a rövid útmutatót.



### ● Rendeltetésszerű használat

A termék nem ipari felhasználásra készült.



### Biztonsági figyelmeztetés

**⚠ VIGYÁZAT! SÉRÜLÉSVESZÉLY!** Bizonyosodjon meg róla, hogy a darabok sérülésmentesek és az összeszerelés szakszerűen történt. Szakszerűtlen szerelés esetén sérülésveszély áll fenn. A károsodott elemek befolyásolhatják a biztonságot és a működést.

- Ajánljuk, hogy a termék összeállítását egy szakemberrel végeztesse.
-  Biztosítsa, hogy a terméket max. 100 kg-al terheljék meg. Ellenkező esetben a következmények sérülések és/vagy tárgyi károsodások lehetnek.

### ● Összeszerelés

- Szorítsa meg a csavarokat a termék teljes összeszerelését követően.

**Utalás:** A terméket megfelelően nagy, karcolásbiztos felületen szerelje össze. Esetleg karcolások elkerülésére terítsen a padlóra egy takarót.

### ● Tisztítás és ápolás

- A tisztításhoz és ápoláshoz használjon egy száraz, szőszmentes törlőkendőt.

### ● Mentésítés

A csomagolás környezetbarát anyagokból készült, amelyeket a helyi újrahasznosító helyeken adhat le ártalmatlanítás céljából.

A kiszolgált termék megsemmisítési lehetőségeiről lakóhelye illetékes önkormányzatánál tájékozódhat.

## Klop s skrinjo

### ● Uvod



Pri tem dokumentu gre za skrajšano tiskano različico celotnih navodil za uporabo. S skeniranjem kode QR

prispete neposredno na spletno mesto Lidl-Service ([www.lidl-service.com](http://www.lidl-service.com)) in lahko z vnosom številke izdelka (IAN) 386460\_2110 vidite in prenesete celotna navodila za uporabo.

**OPOZORILO!** Upoštevajte celotna navodila za uporabo in varnostne napotke, da boste preprečili telesne poškodbe oseb in materialno škodo. Kratka navodila so sestavni del tega izdelka. Preden začnete izdelek uporabljati, se seznanite z vsemi navodili za uporabo in varnostnimi napotki. Skrbno shranite kratka navodila in ob predaji izdelka tretji osebi priložite tudi vso dokumentacijo.



### ● Uporaba v skladu z določili

Ta izdelek ni predviden za profesionalno uporabo.



### Varnostna navodila

**⚠ POZOR! NEVARNOST POŠKODB!** Preverite, če so vsi deli nepoškodovani in strokovno zmontirani. V primeru nestrokovne montaže obstaja nevarnost poškodb. Poškodovani deli lahko vplivajo na varnost in delovanje.

■ Priporočljivo je, da sestavo izdelka prepustite strokovno usposobljeni osebi.

■  Zagotovite, da je izdelek obremenjen z največ 100 kg. Drugače so lahko posledica poškodbe in/ali povzročitev materialne škode.

### ● Montaža

□ Vijake pritegnite šele takrat, ko ste izdelek popolnoma zmontirali.

**Opozorilo:** Izdelek montirajte na zadostno veliki površini, odporni proti praskam. Podlago po potrebi prekrijte, da preprečite eventualne praske.

### ● Čiščenje a údržba

□ Za čiščenje in nego uporabljajte suho krpo, ki ne pušča vlaken.

### ● Odstranjevanje

Embalaža je narejena iz okolju primernih materialov, ki jih lahko oddate za recikliranje na lokalnih zbirališčih odpadkov.

○ možnostih odstranjevanja odsluženega izdelka se lahko pozanimате pri svoji občinski ali mestni upravi.

**OWIM GmbH & Co. KG**

Stiftsbergstraße 1  
74167 Neckarsulm  
GERMANY

Model-No.: HG00702  
Version: 07/2022

Stand der Informationen · Last Information Update  
Version des informations · Stand van de informatie  
Stan informacjı · Stav informací · Stav informáciı  
Estado de las informaciones · Tilstand af information  
Versione delle informazioni · Információk állása  
Stanje informacij: 12/2021 · Ident.-No.: HG00702122021-8

IAN 386460\_2110

