



EINHEBEL-WANNENMISCHER / BATH MIXER TAP / MITIGEUR DE BAIGNOIRE À LEVIER

DE AT CH

EINHEBEL-WANNENMISCHER

Montage-, Bedienungs- und Sicherheitshinweise

FR BE

MITIGEUR DE BAIGNOIRE À LEVIER

Instructions de montage, d'utilisation et consignes de sécurité

PL

JEDNOUCHWYTOWA BATERIA WANNOWA

Wskazówki montażu, obsługi i bezpieczeństwa

SK

JEDNOPÁKOVÁ BATÉRIA NA VAŇU

Pokyny pre montáž, obsluhu a bezpečnostné pokyny

DK

ETGREBS BADEKARS-/ BRUSEARMATUR

Monterings-, betjenings- og sikkerhedshenvisninger

GB IE

BATH MIXER TAP

Assembly, operating and safety instructions

NL BE

EÉNGREEPS KUIPMENGKRAAN

Montage-, bedienings- en veiligheidsinstructies

CZ

JEDNOPÁKOVÁ SMĚŠOVACÍ ARMATURA NA VANU

Pokyny k montáži, obsluze a bezpečnostní pokyny

ES

GRIFO MONOMANDO DE BAÑERA

Instrucciones de montaje, de uso y de seguridad

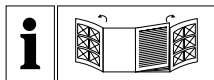

DE/AT/CH	Montage-, Bedienungs- und Sicherheitshinweise	Seite	5
GB/IE	Assembly, operating and safety instructions	Page	11
FR/BE	Instructions de montage, d'utilisation et consignes de sécurité	Page	16
NL/BE	Montage-, bedienings- en veiligheidsinstructies	Pagina	22
PL	Wskazówki montażu, obsługi i bezpieczeństwa	Strona	28
CZ	Pokyny k montáži, obsluze a bezpečnostní pokyny	Strana	34
SK	Pokyny pre montáž, obsluhu a bezpečnostné pokyny	Strana	39
ES	Instrucciones de montaje, de uso y de seguridad	Página	45
DK	Monterings-, betjenings- og sikkerhedshenvisninger	Side	51

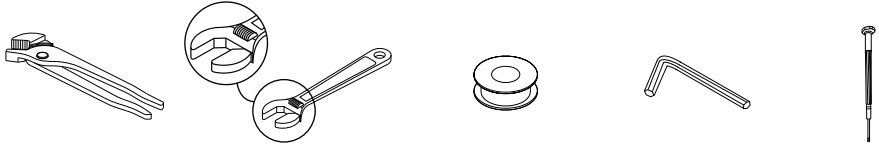

Sie benötigen · You need · Il vous faut · U hebt nodig · Wymagane · Potřebujete · Potrebujete · Necesita · Du skal bruge:

A

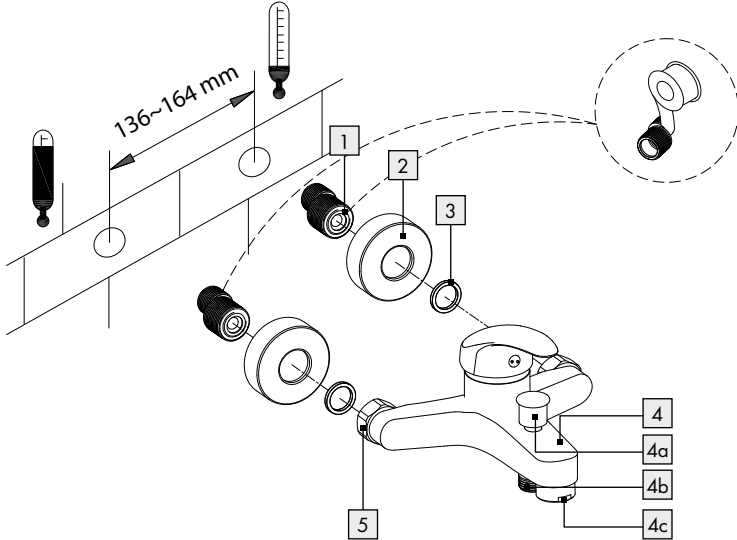

B

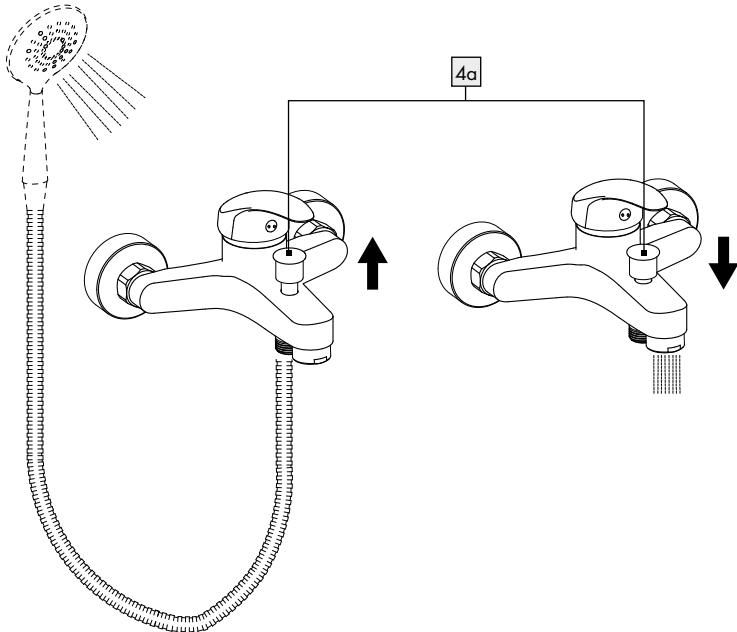

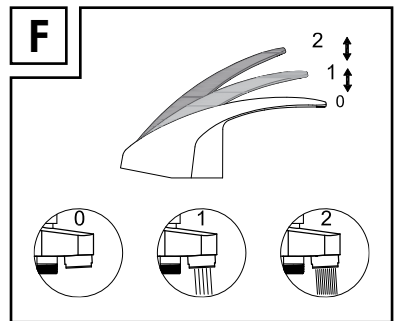
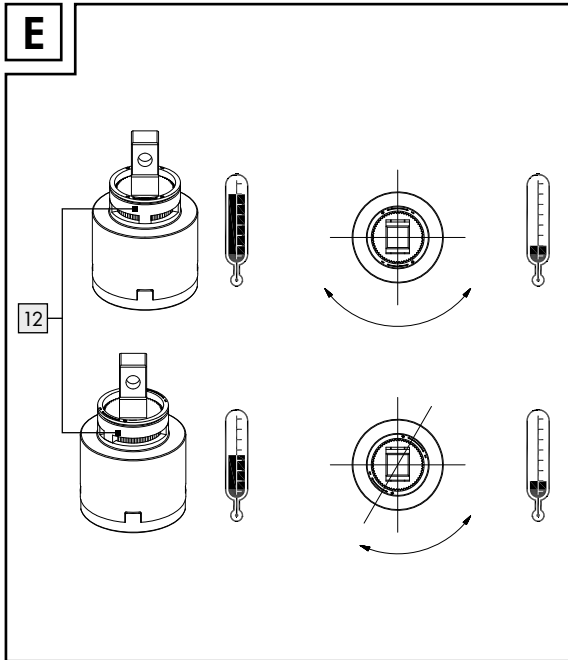
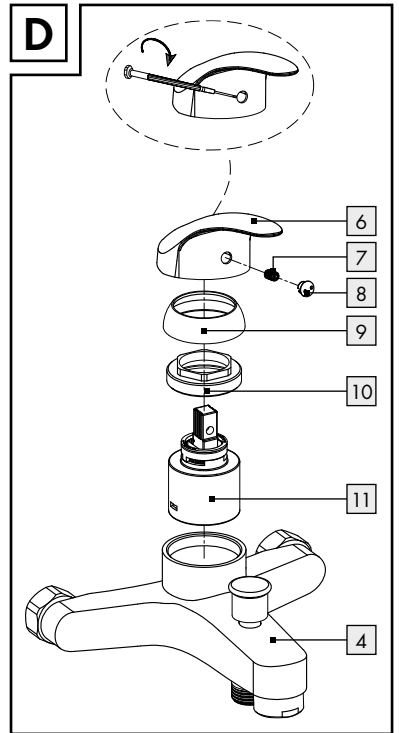
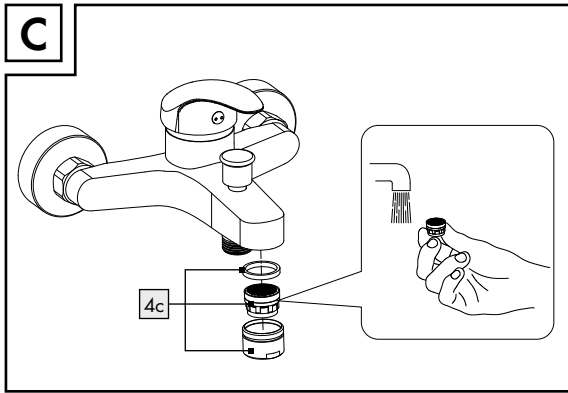

Einleitung	Seite	6
Bestimmungsgemäße Verwendung	Seite	6
Teilebeschreibung	Seite	6
Technische Daten	Seite	6
Sicherheitshinweise	Seite	6
Montage	Seite	7
Armatür installieren	Seite	7
Armatür durchspülen	Seite	7
Bedienung	Seite	7
In Betrieb nehmen	Seite	7
Umschalter Wassereinlauf Wanne / Duschbrause	Seite	7
Temperaturbegrenzung einstellen	Seite	8
Wasserspar-Funktion	Seite	8
Wartung und Reinigung	Seite	8
Armatür pflegen und reinigen	Seite	8
Entsorgung	Seite	9
Informationen	Seite	9
Trinkbarkeit von Leitungswasser	Seite	9
Garantie	Seite	9
Abwicklung im Garantiefall	Seite	9
Service	Seite	10

Einhebel-Wannenmischer

● Einleitung

Wir beglückwünschen Sie zum Kauf Ihres neuen Produkts. Sie haben sich damit für ein hochwertiges Produkt entschieden. Machen Sie sich vor der ersten Inbetriebnahme mit dem Produkt vertraut. Lesen Sie hierzu aufmerksam die nachfolgende Bedienungsanleitung und die Sicherheitshinweise. Benutzen Sie das Produkt nur wie beschrieben und für die angegebenen Einsatzbereiche. Bewahren Sie diese Anleitung an einem sicheren Ort auf. Händigen Sie alle Unterlagen bei Weitergabe des Produktes an Dritte mit aus.

● Bestimmungsgemäße Verwendung

Dieses Produkt ist für alle druckfesten Warmwassersysteme wie Zentralheizung, Durchlauferhitzer, Druckboiler o. Ä. geeignet. Nicht geeignet ist es für Niederdruck-Warmwasserbereiter wie z. B. Holz- oder Kohlebadöfen, Öl- oder Gasbadöfen, offene Elektrospeicher. Im Zweifelsfall wenden Sie sich bitte an einen Installateur oder Fachberater. Eine andere Verwendung als zuvor beschrieben oder eine Veränderung des Produkts ist nicht zulässig und führt zur Beschädigung. Darüber hinaus können weitere lebensgefährliche Gefahren und Verletzungen die Folge sein. Das Produkt ist nur zur Eigenanwendung, nicht für den medizinischen oder kommerziellen Gebrauch vorgesehen. Für durch unsachgemäße Verwendung entstandene Schäden übernimmt der Hersteller keine Haftung.

● Teilebeschreibung

- 1 2 S-Anschlüsse
- 2 2 Rosetten
- 3 2 Dichtungsringe
- 4 1 Armaturenkörper
- 4a 1 Umschalter
- 4b 1 Gewinde (für den Brauseschlauch)
- 4c 1 Mischdüse

- 5 2 Muttern (für S-Anschlüsse)
- 6 1 Einstellhebel
- 7 1 Arretierungsschraube
- 8 1 Abdeckkappe
- 9 1 Kartuschen-Abdeckring
- 10 1 Kartuschen-Sicherungsring
- 11 1 Kartusche
- 12 1 Einstellung

● Technische Daten

- Anschlussmaße: 136–164 mm
- Anschlüsse (Brauseschlauch): G $\frac{1}{2}$ " (ca. 21 mm)
- Mutter der Wasseranschlüsse: ca. 28,5 mm



Sicherheitshinweise

-  **WARNUNG! LEBENS- UND UNFALLGEFAHR FÜR KLEINKINDER UND KINDER!**
Lassen Sie Kinder niemals unbeaufsichtigt mit dem Verpackungsmaterial. Es besteht Ersticken- gefahr. Halten Sie das Produkt von Kindern fern. Das Produkt ist kein Spielzeug.
-  **VORSICHT VOR ELEKTRISCHEM SCHLAG!** Undichtigkeiten oder Wasseraustritt können zu Lebensgefahr durch elektrischen Schlag führen. Prüfen Sie alle Verbindungen sorgfältig auf Dichtigkeit. Stellen Sie zudem sicher, dass alle Leitungen von elek- trischen Geräten korrekt und sicher installiert sind.
- **VORSICHT! VERLETZUNGSGEFAHR!**
Stellen Sie sicher, dass alle Teile unbeschädigt und sachgerecht montiert sind. Bei unsache- mäßiger Montage besteht Verletzungsgefahr. Bitte beachten Sie, dass Unterlegscheiben und Dichtungen Verschleißteile sind, welche von Zeit zu Zeit ausgetauscht werden müssen. Beschädigte Teile können die Sicherheit und Funktion beeinflussen.
- **ACHTUNG! GEFAHR DER SACHBESCHÄ- DIGUNG!** Lassen Sie die Montage nur durch fachkundige Personen durchführen. Undichtig- keiten oder Wasseraustritt können zu erheblichen Sachschäden an Gebäude oder Hausrat führen.

Prüfen Sie daher alle Verbindungen sorgfältig auf Dichtigkeit.

- Achten Sie darauf, dass alle Dichtungen den korrekten Sitz haben, um Wasseraustritt durch Undichtigkeit zu verhindern.
- **VORSICHT! VERBRÜHUNGSGEFAHR!**
Achten Sie bei der Warmwassereinstellung darauf, dass die Temperatur des Wassers nicht zu heiß eingestellt ist.
- Machen Sie sich vor der Installation mit allen Gegebenheiten vor Ort vertraut, z. B. Wasseranschluss und Absperrvorrichtung.
- Bitte lesen Sie diese Bedienungsanleitung vor Montage und Gebrauch aufmerksam durch. Bewahren Sie alle Sicherheitshinweise und Anweisungen für die Zukunft auf!

● Montage

● Armatur installieren

Hinweis: Decken Sie zu schraubende Teile jeweils mit einem feuchten Tuch oder mit Kunststoffklammern ab, damit die Teile nicht zerkratzen.

- Drehen Sie vor der Installation die Haupt-Wasserzufuhr ab, um Wasseraustritt durch Undichtigkeit zu verhindern.
- Installieren Sie die Armatur an den Wandanschluss, wie in Abbildung A dargestellt.

Zubehör (Duschkopf und Brauseschlauch)* anschließen:

Hinweis: Decken Sie zu schraubende Teile jeweils mit einem feuchten Tuch oder mit Kunststoffklammern ab, damit die Teile nicht zerkratzen.

- Schrauben Sie einen handelsüblichen Brauseschlauch* am Gewinde **4b** fest.
- Befestigen Sie einen handelsüblichen Duschkopf* am Brauseschlauch*.
- Richten Sie sich zusätzlich nach den Montagehinweisen des Zubehörs.

* (nicht im Lieferumfang enthalten)

● Armatur durchspülen

- Um mögliche Verunreinigungen zu beseitigen, muss die Armatur vor dem ersten Gebrauch gespült werden. Gehen Sie dazu wie folgt vor (siehe Abb. C):
- Schrauben Sie die Mischdüse **4c** ab.
- Öffnen Sie die Haupt-Wasserzufuhr und lassen Sie das Wasser zwei Minuten lang laufen.
- Schrauben Sie die Mischdüse anschließend wieder an.

● Bedienung

● In Betrieb nehmen

Hinweis: Spülen Sie nach längerem Nichtgebrauch der Armatur die Leitungen zunächst gründlich durch, um Trinkwasser-Stagnation und Rückstände aufzulösen.

- Öffnen Sie die Haupt-Wasserzufuhr.
- Heben Sie den Einstellhebel **6** an und schwenken Sie ihn nach rechts oder links, um die Stärke bzw. Temperatur des Wasserflusses zu regulieren.

Heißwasser:

- Schwenken Sie den Einstellhebel nach links.

Kaltwasser:

- Schwenken Sie den Einstellhebel nach rechts.

- Prüfen Sie den Betrieb der Mischbatterie. Schwenken Sie dafür den Einstellhebel in alle erlaubten Positionen. Bitte prüfen Sie die Anschlüsse regelmäßig auf Dichtigkeit.

● Umschalter Wassereinfluss Wanne / Duschbrause (siehe Abb. B)

Wannenfüllung:

- Drücken Sie den Umschalter **4a** nach unten. Das Wasser fließt durch die Mischdüse **4c**.

Duschen:

- Ziehen Sie den Umschalter nach oben. Das Wasser fließt durch den Brauseschlauch und den angeschlossenen Duschkopf.

Hinweis: Wenn Sie den Wasserfluss mit dem Einstellhebel **6** abstellen, schaltet die Armatur automatisch auf Wannenfüllung um.

● Temperaturbegrenzung einstellen

Die Kartusche **11** dieser Armatur verfügt über eine Temperaturbegrenzung. Diese Funktion ist werksseitig nicht aktiviert (neutrale Einstellung).

⚠ VORSICHT! Verändern Sie die Einstellung der Temperaturbegrenzung erst, nachdem Sie die Armatur montiert haben.

- Stellen Sie die Haupt-Wasserzufuhr ab.
- Entfernen Sie die Abdeckkappe **8** vorsichtig mit einem kleinen, flachen Schraubendreher (siehe Abb. D).
- Lösen Sie die Arretierungsschraube **7** mit einem Innensechskantschlüssel durch Drehen gegen den Uhrzeigersinn.

⚠ VORSICHT! Schraube nicht vollständig herausdrehen, nur lösen, bis sich der Einstellhebel **6** leicht abnehmen lässt.

- Entnehmen Sie den Einstellhebel **6**.
- Lösen Sie den Kartuschen-Abdeckring **9** von Hand und schrauben Sie dann den Kartuschen-Sicherungsring **10** mit Hilfe einer Rohrzanze ab.
- Ziehen Sie nun den Einstellring **12** mit Hilfe eines Schraubendrehers nach oben.

Hinweis: Entfernen Sie nicht die Kartusche.

- Platzieren Sie den Einstellring in gewünschter Position, wie in Abbildung E dargestellt.

Hinweis: Der Einstellring **12** kann den Drehwinkel des Griffs einschränken, sodass die Durchflussmenge von Warmwasser begrenzt werden kann.

- Ziehen Sie den Kartuschen-Sicherungsring **10** mit Hilfe der Rohrzanze wieder auf dem Armaturenkörper **4** fest. Befestigen Sie den Kartuschen-Abdeckring **9** von Hand.

- Setzen Sie den Einstellhebel **6** wieder auf den Armaturenkörper **4** und ziehen Sie die Arretierungsschraube mit einem Innensechskantschlüssel durch Drehen im Uhrzeigersinn fest.
- Drücken Sie die Abdeckkappe **8** in die Öffnung.
- Stellen Sie die Haupt-Wasserzufuhr an und überprüfen Sie die Temperaturbegrenzung.

● Wasserspar-Funktion

- Die Kartusche **11** in dieser Armatur verfügt über eine Ökofunktion. Diese vermindert die Durchflussmenge durch den Wasserhahn. Dadurch können Sie bis zu 50% Wasser einsparen (siehe Abb. F).
- Heben Sie den Einstellhebel **6** an, bis Sie einen leichten Widerstand spüren. In dieser Einstellung wird der Wasserfluss begrenzt.
- Wenn Sie den Wasserfluss erhöhen wollen, heben Sie den Einstellhebel **6** weiter an, bis Sie den Widerstand überwunden haben.

● Wartung und Reinigung

● Armatur pflegen und reinigen

Beachten Sie, dass Sanitärarmaturen einer besonderen Pflege bedürfen. Beachten Sie daher die folgenden Anweisungen:

- Verwenden Sie keine ätzenden oder alkoholhaltigen Mittel zur Reinigung, da diese das Produkt beschädigen könnten.
- Reinigen Sie Ihre Armaturen nur mit klarem Wasser, milden Reinigungsmitteln und einem weichen Tuch bzw. Leder.
- Schrauben Sie die Mischdüse **4c** in regelmäßigen Abständen heraus und entfernen Sie kalkhaltige Rückstände oder Fremdkörper.

Bei Nichtbeachtung der Pflegeanleitung muss mit Schäden an der Oberfläche gerechnet werden. Garantieansprüche können dann nicht geltend gemacht werden.

● Entsorgung

Die Verpackung besteht aus umweltfreundlichen Materialien, die Sie über die örtlichen Recyclingstellen entsorgen können.

Möglichkeiten zur Entsorgung des ausgedienten Produkts erfahren Sie bei Ihrer Gemeinde- oder Stadtverwaltung.

● Informationen

● **Trinkbarkeit von Leitungswasser**

- Informieren Sie sich bei Ihren örtlichen Behörden über die Trinkbarkeit des Wassers in Ihrer Stadt/ Gemeinde.

Generell gilt für die Trinkbarkeit von Leitungswasser folgende Empfehlung:

- Lassen Sie Wasser aus Leitungen eine kurze Zeit laufen, wenn es länger als vier Stunden in den Leitungen stagniert hat. Verwenden Sie kein Stagnationswasser zur Zubereitung von Speisen und Getränken, besonders nicht bei der Ernährung von Säuglingen. Andernfalls können gesundheitliche Beschwerden auftreten. Frisches Wasser können Sie daran erkennen, dass es spürbar kühler die Leitung verlässt, als Stagnationswasser.
- Verwenden Sie kein Stagnationswasser aus verchromten Leitungen zur Ernährung und/ oder zur Körperpflege, wenn Sie gegen Nickel allergisch sind. Solches Wasser kann stark nickelhaltig sein und eine allergische Reaktion hervorrufen.
- Nutzen Sie kein Trinkwasser aus Bleileitungen für die Zubereitung von Säuglingsnahrung und/ oder während der Schwangerschaft für die Zubereitung von Lebensmitteln. Blei wird ins Trinkwasser abgegeben und ist für Säuglinge und Kleinkinder besonders gesundheitsschädlich.

● Garantie

Das Produkt wurde nach strengen Qualitätsrichtlinien sorgfältig produziert und vor Anlieferung gewissenhaft geprüft. Im Falle von Mängeln dieses Produkts stehen Ihnen gegen den Verkäufer des Produkts gesetzliche Rechte zu. Diese gesetzlichen Rechte werden durch unsere im Folgenden dargestellte Garantie nicht eingeschränkt.

Sie erhalten auf dieses Produkt 5 Jahre Garantie ab Kaufdatum. Die Garantiefrist beginnt mit dem Kaufdatum. Bitte bewahren Sie den Original-Kassenbon gut auf. Diese Unterlage wird als Nachweis für den Kauf benötigt.

Tritt innerhalb von 5 Jahren ab dem Kaufdatum dieses Produkts ein Material- oder Fabrikationsfehler auf, wird das Produkt von uns – nach unserer Wahl – für Sie kostenlos repariert oder ersetzt. Diese Garantie verfällt, wenn das Produkt beschädigt, nicht sachgemäß benutzt oder gewartet wurde.

Die Garantieleistung gilt für Material- oder Fabrikationsfehler. Diese Garantie erstreckt sich nicht auf Produktteile, die normaler Abnutzung ausgesetzt sind (z. B. Batterien) und daher als Verschleißteile angesehen werden können oder Beschädigungen an zerbrechlichen Teilen, z. B. Schalter, Akkus oder die aus Glas gefertigt sind.

● **Abwicklung im Garantiefall**

Um eine schnelle Bearbeitung Ihres Anliegens zu gewährleisten, folgen Sie bitte den folgenden Hinweisen:

Bitte halten Sie für alle Anfragen den Kassenbon und die Artikelnummer (z. B. IAN 123456_7890) als Nachweis für den Kauf bereit.

Die Artikelnummer entnehmen Sie bitte dem Typenschild, einer Gravur, auf dem Titelblatt Ihrer Bedienungsanleitung (unten links) oder als Aufkleber auf der Rück- oder Unterseite des Produkts.

Sollten Funktionsfehler oder sonstige Mängel auftreten, kontaktieren Sie zunächst die nachfolgend benannte Serviceabteilung telefonisch oder per E-Mail.

Ein als defekt erfasstes Produkt können Sie dann unter Beifügung des Kaufbelegs (Kassenbon) und der Angabe, worin der Mangel besteht und wann er aufgetreten ist, für Sie portofrei an die Ihnen mitgeteilte Service-Anschrift übersenden.

● Service

DE **Service Deutschland**

Tel.: 0800 5435 111

E-Mail: owim@lidl.de

AT **Service Österreich**

Tel.: 0800 292726

E-Mail: owim@lidl.at

CH **Service Schweiz**

Tel.: 0800562153

E-Mail: owim@lidl.ch

Introduction	Page 12
Proper use.....	Page 12
Description of parts	Page 12
Technical data.....	Page 12
Safety advice	Page 12
Installation	Page 13
Installing the tap.....	Page 13
Flushing the tap	Page 13
Operation	Page 13
Bringing into use.....	Page 13
Changeover knob water inlet bath / shower head	Page 13
Setting the temperature limiter.....	Page 13
Water-saving function.....	Page 14
Maintenance and cleaning	Page 14
Tap care and cleaning	Page 14
Disposal	Page 14
Information	Page 14
Potability of mains water	Page 14
Warranty	Page 15
Warranty claim procedure	Page 15
Service	Page 15

Bath mixer tap

● Introduction

We congratulate you on the purchase of your new product. You have chosen a high quality product. Familiarise yourself with the product before using it for the first time. In addition, please carefully refer to the operating instructions and the safety advice below. Only use the product as instructed and only for the indicated field of application. Keep these instructions in a safe place. If you pass the product on to anyone else, please ensure that you also pass on all the documentation with it.

● Proper use

This product is suitable for all pressure-tight hot water systems such as central heating boilers, instantaneous water heaters, pressurised boilers and the like. It is not suitable for low-pressure water heaters such as wood or coal burning bath geysers, oil or gas bath geysers, open electrically heated water tanks. If in doubt please seek the advice of a plumber or heating engineer. Any use other than that described here or modification to the product is not permitted and may lead to damage to persons or property. There is also the risk of injury and loss of life. The product is intended for personal use only and not for medical or commercial use. The manufacturer accepts no liability for loss or damage arising from improper use.

● Description of parts

- | | |
|----|--|
| 1 | 2 S-connectors |
| 2 | 2 Rosettes |
| 3 | 2 Sealing rings |
| 4 | 1 Tap body |
| 4a | 1 Changeover button |
| 4b | 1 Threaded connector (for the shower hose) |
| 4c | 1 Mixer nozzle |
| 5 | 2 Nuts (for S-connectors) |
| 6 | 1 Control lever |
| 7 | 1 Locking screw |
| 8 | 1 Cap |



- | | |
|----|--------------------------|
| 9 | 1 Cartridge end ring |
| 10 | 1 Cartridge locking ring |
| 11 | 1 Cartridge |
| 12 | 1 Setting ring |

● Technical data

- | | |
|----------------------------|--------------------------------------|
| Connection spacing: | 136 - 164 mm |
| Connections (Shower hose): | G $\frac{1}{2}$ "
(approx. 21 mm) |
| Water connection nut: | approx. 28.5 mm |



Safety advice

-  **⚠ WARNING! RISK OF LOSS OF LIFE OR ACCIDENT TO INFANTS AND CHILDREN!** Never leave children unsupervised with the packaging materials. Danger of suffocation. Keep the product away from children. The product is not a toy.
-  **CAUTION - RISK OF ELECTRIC SHOCK!** Leaks or the escape of water can lead to danger to life from electric shock. Check all connections for leaks carefully. In addition, ensure that all cables from electrical devices are correctly and safely installed.
- **CAUTION! RISK OF INJURY!** Please ensure that no parts are damaged and that all parts are correctly assembled. Incorrect assembly could lead to injury. Please note that seals are wear parts and therefore will require to be replaced from time to time. Damaged parts could adversely affect safety and proper function.
- **CAUTION! RISK OF DAMAGE TO PROPERTY!** Have the installation done by experienced persons only. Leaks or escape of water can lead to serious damage to buildings or household fittings and furniture. Check all connections for leaks carefully.
- Ensure that all seals are correctly seated to prevent leakage of water.
- **CAUTION! DANGER OF SCALDING!** When making the hot water setting please ensure that the temperature of the water is not too high.

- Before installation, make yourself familiar with all the existing services, e.g. water connection and stopcocks.
- Please read carefully through these operating instructions before installing and using the product. Keep all the safety advice and instructions in a safe place for future reference!

● Installation

● Installing the tap

Note: To protect the parts from scratches while being screwed together cover them with a damp cloth or use plastic clamps.

- Before you start installation turn off the main water supply to prevent serious leakage of water.
- Install the tap at the wall connection as shown in Figure A.

Connecting the accessories (shower head and shower hose)*:

Note: So that the parts do not get scratched while being screwed together, protect them with a damp cloth or use plastic clamps.

- Screw an ordinary shower hose* firmly on to the thread **4b**.
- Attach an ordinary shower head* to the shower hose*.
- Observe the installation instructions for the accessories.

* (not included)

● Flushing the tap

- The tap must be flushed through before first use to remove any dirt. To do this, follow these steps (see Fig. C):
- Screw the mixer nozzle **4c** off.
- Before using the tap for the first time, open the main water supply. and allow the water to run for two minutes so that any residues are dissolved away.
- Then screw the mixer nozzle on again.

● Operation

● Bringing into use

Note: If the tap has not been used for a long period flush the pipes through thoroughly in order to avoid stagnation and build-up of residues in the drinking water supply.

- Open the main water supply.
- Lift the control lever **6** and swivel it to the right or left to regulate the strength or temperature of the water flow.

Hot water:

- Swivel the control lever to the left.

Cold water:

- Swivel the control lever to the right.
- Check that the mixer tap is working properly. To do this, swivel the lever into all the possible positions. Please check the connections regularly for leaks.

● Changeover knob water inlet bath / shower head (see Fig. B)

Filling the bath:

- Press down the changeover button **4a**. The water flows through the mixer nozzle **4c**.

Showering:

- Lift up the changeover button. The water flows through the shower hose and the connected shower head.

Note: If you turn off the water flow using the control lever **6** then the fitting automatically switches to bath filling.

● Setting the temperature limiter

The cartridge **11** in this unit has a temperature limiter. This function is not activated in the factory (neutral setting).

⚠ CAUTION! Change the temperature limiter setting only after the tap has been installed.

- Turn off the main water supply.
- Remove the cap **8** carefully by a small flat screwdriver (see Fig. D).
- Release the locking screw **7** by turning it anticlockwise using a hexagonal key.

⚠ CAUTION! Do not take the screw completely out; just loosen it until the control lever **6** can be easily taken off.

- Take off the control lever **6**.
- Loosen the cartridge end ring **9** by hand, then screw off the cartridge locking ring **10** by using a pipe wrench.
- Now pull the setting ring **12** upwards with the help of a screwdriver.

Note: Do not remove the cartridge.

- Place the setting ring in the desired position as shown in Fig. E.

Note: The setting ring **12** can limit the turning angle of the handle, so that the amount of hot water can be limited.

- Tighten the cartridge locking ring **10** onto the tap body **4** again by using a pipe wrench, then tighten the cartridge end ring **9** by hand.
- Place the control lever **6** back on to the tap body **4** and tighten the locking screw by turning it clockwise using a hexagon socket screw key.
- Press the cap **8** into the opening.
- Turn on the main water supply and check the temperature limiter.

● Water-saving function

- The cartridge **11** in this tap has an Eco-Click function. This feature limits the water flow through the tap. This means you can save up to 50 % water (see fig. F).
- Lift the lever **6** until you notice a slight resistance. This resistance will cause a stop in case of partial opening and will therefore simply limit the flow of water.
- If you want to increase the flow rate, exert slight pressure on the lever **6** until you overcome the resistance.

● Maintenance and cleaning

● Tap care and cleaning

Please note that sanitary fittings require special care and attention. Therefore you should follow the following advice:

- Never use corrosive or alcohol-based materials for cleaning, as these could damage the product.
- Clean your fittings with clean water, mild detergent and a soft cloth or leather only.
- Screw out the mixer nozzle **4c** at regular intervals and remove lime deposits or foreign bodies.

Non-observance of the above care advice can be expected to result in damage to the surface of the fittings. In this event your rights under the warranty may be invalidated.

● Disposal

The packaging is made entirely of recyclable materials, which you may dispose of at local recycling facilities.

Contact your local refuse disposal authority for more details of how to dispose of your worn-out product.

● Information

● Potability of mains water

- Find out about the potability of your mains water supply. Your local water authority or water supply company will be able to inform you.

The following general recommendations apply to the potability of the water from your pipework:

- Let the water run freely for a short time if it has been stagnating in the pipework for more than four hours. Do not use any of this stagnant water in the preparation of food or for drinking. This

applies particularly as far as babies and infants are concerned. Failure to observe this advice may result in risks to health. Fresh water can be readily distinguished from stagnant as fresh water is noticeably cooler.

- Do not use stagnant water from chromium-plated pipework for the preparation of food or for drinking or for personal hygiene if you are allergic to nickel. This water may contain high quantities of nickel and trigger an allergic reaction.
- Do not use water from lead pipework for preparing food or drink for babies or infants. Do not use it for preparing food or drink during pregnancy. Lead dissolves in drinking water and is particularly damaging to the health of babies and young children.

● Warranty

The product has been manufactured to strict quality guidelines and meticulously examined before delivery. In the event of product defects you have legal rights against the retailer of this product. Your legal rights are not limited in any way by our warranty detailed below.

The warranty for this product is 5 years from the date of purchase. The warranty period begins on the date of purchase. Please keep the original sales receipt in a safe location. This document is required as your proof of purchase.

Should this product show any fault in materials or manufacture within 5 years from the date of purchase, we will repair or replace it – at our choice – free of charge to you. This warranty becomes void if the product has been damaged, or used or maintained improperly.

The warranty applies to defects in material or manufacture. This warranty does not cover product parts subject to normal wear, thus possibly considered consumables (e.g. batteries) or for damage to fragile parts, e.g. switches, rechargeable batteries or glass parts.

● Warranty claim procedure

To ensure quick processing of your case, please observe the following instructions:

Please have the till receipt and the item number (e.g. IAN 123456_7890) available as proof of purchase.

You will find the item number on the rating plate, an engraving on the front page of the instructions for use (bottom left), or as a sticker on the rear or bottom of the product.

If functional or other defects occur, please contact the service department listed either by telephone or by e-mail.

You can return a defective product to us free of charge to the service address that will be provided to you. Ensure that you enclose the proof of purchase (till receipt) and information about what the defect is and when it occurred.

● Service

GB Service Great Britain

Tel.: 08000569216

E-Mail: owim@lidl.co.uk

IE Service Ireland

Tel.: 1800 200736

E-Mail: owim@lidl.ie

Introduction	Page 17
Utilisation conventionnelle.....	Page 17
Description des pièces.....	Page 17
Caractéristiques techniques.....	Page 17
Consignes de sécurité	Page 17
Montage	Page 18
Installation du robinet.....	Page 18
Rinçage de la robinetterie.....	Page 18
Utilisation	Page 18
Mise en service.....	Page 18
Inverseur arrivée d'eau baignoire / douche.....	Page 18
Réglage de la limitation de la température.....	Page 19
Fonction d'économie d'eau.....	Page 19
Maintenance et nettoyage	Page 19
Entretien et nettoyage de la robinetterie.....	Page 19
Recyclage	Page 20
Informations	Page 20
Potabilité de l'eau du robinet.....	Page 20
Garantie	Page 20
Faire valoir sa garantie.....	Page 21
Service après-vente.....	Page 21

Mitigeur de baignoire à levier

● Introduction

Nous vous félicitons pour l'achat de votre nouveau produit. Vous avez opté pour un produit de grande qualité. Avant la première mise en service, vous devez vous familiariser avec toutes les fonctions du produit. Veuillez lire attentivement le mode d'emploi ci-dessous et les consignes de sécurité. N'utilisez le produit que pour l'usage décrit et les domaines d'application cités. Conservez ces instructions dans un lieu sûr. Si vous donnez le produit à des tiers, remettez-leur également la totalité des documents.

● Utilisation conventionnelle

Ce produit convient pour tout type de système d'eau chaude résistant à la pression comme un chauffage central, un chauffe-eau instantané, un chauffe-eau à pression, etc. Il ne convient pas pour les chauffe-eau à basse pression tels que les chauffe-eau pour bains à bois ou à charbon, les chauffe-eau pour bains à mazout ou à gaz, les fourneaux électriques à accumulation ouverts. En cas de doute, consulter un installateur ou un spécialiste. Tout autre utilisation que celle décrite plus haut ou modification de ce produit est interdite et peut causer son endommagement. Il peut en outre en résulter des risques mortels ou des blessures. Le produit est uniquement destiné à un usage domestique, il n'est pas prévu pour une utilisation médicale ou commerciale. Le fabricant n'assume aucune responsabilité en cas d'utilisation non conforme à l'usage prévu.

● Description des pièces

- 1 2 vis filetée (pour le flexible de douche)
- 2 2 rosaces
- 3 2 bagues d'étanchéité
- 4 1 corps de robinetterie
- 4a 1 commutateur
- 4b 1 vis filetée (pour le flexible de douche)
- 4c 1 mélangeur
- 5 2 écrous (pour raccords en forme de s)
- 6 1 levier de réglage



- 7 1 vis de serrage
- 8 1 capuchon
- 9 1 cartouche de bague de recouvrement
- 10 1 circlip de cartouche
- 11 1 cartouche
- 12 1 bague de réglage

● Caractéristiques techniques

Dimensions des raccords : 136-164 mm
Raccords (flexible de douche) : G½" (env. 21 mm)
Écrous des raccords d'eau : env. 28,5 mm



Consignes de sécurité

-  **AVERTISSEMENT ! DANGER DE MORT ET D'ACCIDENT POUR LES ENFANTS EN BAS ÂGE ET LES ENFANTS !** Ne laissez jamais les enfants manipuler sans surveillance le matériel d'emballage. Risque d'étouffement. Tenez hors de portée des enfants. Cet article n'est pas un jouet !
-  **ATTENTION AU RISQUE D'ÉLECTROCUTION !** Toute fuite ou écoulement d'eau peut représenter un danger de mort par décharge électrique. Contrôlez minutieusement l'étanchéité de tous les raccords. Il faut en outre s'assurer que tous les câbles des appareils électriques soient installés correctement et en toute sécurité.
- **PRUDENCE ! RISQUE DE BLESSURES !** Vérifiez que toutes les pièces sont en parfait état et correctement montées. Risque de blessures en cas de montage incorrect. N'oubliez pas que les rondelles et garnitures sont des pièces d'usure qui doivent être remplacées de temps en temps. Les pièces endommagées peuvent avoir un impact sur la sécurité et le fonctionnement du matériel.
- **ATTENTION ! RISQUE DE DÉGÂTS MATÉRIELS !** Confiez exclusivement le montage à des techniciens qualifiés. Des fuites ou sorties d'eau peuvent entraîner des dégâts considérables des bâtiments ou du mobilier.

Veillez donc contrôler soigneusement l'étanchéité de tous les raccords.

- Vérifiez que tous les joints sont correctement positionnés pour éviter toute sortie d'eau par défaut d'étanchéité.
- **PRUDENCE ! RISQUE DE BRÛLURE PAR DE L'EAU BOUILLANTE !** Veillez lors du réglage de l'eau chaude à ce que la température de l'eau ne soit pas trop chaude.
- Se familiariser avant l'installation avec toutes les particularités sur place, par ex. avec les raccords d'eau et les dispositifs d'arrêt.
- Lire attentivement le mode d'emploi avant le montage et l'utilisation du produit. Conserver toutes les consignes de sécurité et instructions pour consultation ultérieure !

● Montage

● Installation du robinet

Indication : Recouvrez les parties à visser d'un linge humide ou d'une gaine en plastique afin que les pièces ne soient pas rayées.

- Fermez l'arrivée d'eau principale avant installation, pour éviter une sortie d'eau par manque d'étanchéité.
- Installer la robinetterie au raccord mural, comme indiqué sur la figure A.

Raccordement des accessoires (tête de douche et flexible de douche)* :

Indication : Recouvrez les parties à visser d'un linge humide ou d'une gaine en plastique afin que les pièces ne soient pas rayées.

- Vissez un flexible de douche standard* sur le filetage [4b].
- Fixez une tête de douche standard* sur le flexible de douche*.
- Suivez en outre les directives de montage des accessoires.

* (ne fait pas partie de la livraison)

● Rinçage de la robinetterie

- Afin d'éliminer les éventuelles impuretés, il convient de rincer la robinetterie avant la première utilisation. Procéder comme suit (voir fig. C) :
- Dévisser la buse de mélange [4c].
- Ouvrir l'alimentation principale en eau et laisser l'eau couler pendant deux minutes.
- Revisser la buse de mélange.

● Utilisation

● Mise en service

Indication : Rincez généreusement les conduites de la robinetterie après une longue période d'inactivité pour éliminer eaux stagnantes et possibles résidus.

- Ouvrez l'alimentation principale en eau.
- Remontez le levier de réglage [6] et tournez-le à droite ou à gauche pour régler l'intensité du jet et la température de l'eau.

Eau chaude :

- Tournez le levier de réglage vers la gauche.

Eau froide :

- Tournez le levier de réglage vers la droite.
- Contrôlez le fonctionnement du mitigeur. Tournez le levier de réglage dans toutes les positions possibles. Contrôlez régulièrement l'étanchéité de tous les raccords.

● Inverseur arrivée d'eau baignoire / douche (voir fig. B)

Remplissage de la baignoire :

- Poussez l'inverseur [4a] vers le bas. L'eau coule par la buse mélangeuse [4c].

Douche :

- Tirez l'inverseur vers le haut. L'eau coule par le tuyau de la douche et la tête de douche raccordée.

Indication : Si vous coupez l'eau par le biais du levier de réglage, la robinetterie passe automatiquement en remplissage baignoire [6].

● Réglage de la limitation de la température

La cartouche [11] de cette robinetterie est équipée d'une limitation de la température. Cette fonction n'est pas activée d'usine (réglage neutre).

⚠ ATTENTION ! Le réglage de la limitation de la température ne doit être effectué qu'après avoir monté la robinetterie.

- Coupez l'arrivée d'eau principale.
- Retirez le cache [8] avec précaution à l'aide d'un petit tournevis plat (voir ill. D).
- Retirez la vis d'arrêt [7] en tournant dans le sens inverse des aiguilles d'une montre avec une clé Allen.

⚠ ATTENTION ! Ne dévissez pas complètement la vis, desserrez-la seulement jusqu'à ce que le levier de réglage [6] puisse être retiré facilement.

- Retirez le levier de réglage [6].
- Desserrez la bague de recouvrement de la cartouche à la main [9] et dévissez ensuite le circlip de la cartouche [10] à l'aide d'une pince à tubes.
- Tirez maintenant l'anneau d'ajustement [12] vers le haut à l'aide d'un tournevis.

Indication : Ne retirez pas la cartouche.

- Placez l'anneau d'ajustement dans la position souhaitée comme montré sur l'image E.

Remarque : La bague de réglage [12] peut restreindre l'angle de rotation de la poignée permettant ainsi une limitation du débit d'eau chaude.

- Resserrez les circlips des cartouches [10] sur le bras de levier [4] à l'aide de la clé serre-tubes. Fixez les anneaux de couvercle des cartouches [9] à la main.
- Remplacez le levier de réglage [6] sur le corps de la robinetterie [4] et resserrez la vis de blocage à l'aide d'une clé à six pans creuse, en tournant dans le sens des aiguilles d'une montre.
- Pressez le cache [8] dans l'ouverture.

- Ouvrir l'alimentation principale en eau et vérifier la limitation de température.

● Fonction d'économie d'eau

- La cartouche [11] de cette robinetterie est équipée d'une fonction Éco. Cette fonction diminue le débit d'écoulement grâce au robinet. Elle vous permet d'économiser jusqu'à 50 % d'eau (voir fig. F).
- Levez le levier de réglage [6] jusqu'à ce que vous sentiez une légère résistance. Grâce à ce réglage, le débit de l'eau est limité.
- Si vous souhaitez augmenter le débit de l'eau, continuez à lever le levier de réglage [6], jusqu'à dépasser la résistance rencontrée.

● Maintenance et nettoyage

● Entretien et nettoyage de la robinetterie

Les robinetteries sanitaires requièrent un entretien particulier. Veuillez donc respecter les instructions suivantes :

- N'utilisez pas de produits décapants ni de produit contenant de l'alcool car ils pourraient endommager le dispositif.
- Nettoyez uniquement votre robinetterie à l'eau claire avec un détergent neutre et un chiffon doux ou une peau de chamois.
- Dévissez régulièrement la buse de mélange [4c] et éliminez les dépôts de calcaire ou les corps étrangers.

Le non-respect de l'instruction d'entretien peut entraîner des dommages sur la surface. Il est alors impossible de revendiquer les droits de garantie.

● Mise au rebut

L'emballage se compose de matières recyclables pouvant être mises au rebut dans les déchetteries locales.



Le produit est recyclable, soumis à la responsabilité élargie du fabricant et collecté séparément.

Votre mairie ou votre municipalité vous renseigneront sur les possibilités de mise au rebut des produits usagés.

● Informations

● Potabilité de l'eau du robinet

- Informez-vous auprès des autorités locales sur la potabilité de l'eau dans votre ville/commune.

D'une façon générale, pour la potabilité de l'eau du robinet, nous recommandons :

- Laissez couler l'eau un bref moment si elle a stagné plus de quatre heures dans les tuyaux. N'utilisez pas l'eau stagnante pour préparer les repas et les boissons, et surtout pas dans la préparation des aliments pour nourrissons. Dans le cas contraire, il existe des risques pour la santé. L'eau qui sort du robinet est bonne lorsqu'elle est nettement plus fraîche que l'eau stagnante.
- Ne pas utiliser d'eau stagnante venant de tuyauteries chromées pour la nourriture et/ou les soins corporels si vous êtes allergique au nickel. Une telle eau peut contenir une grande quantité de nickel et provoquer des réactions allergiques.
- N'utilisez pas d'eau potable venant de tuyauteries de plomb pour la préparation d'aliments pour nourrisson et/ou pendant la grossesse pour la préparation des aliments. Le plomb pénètre dans l'eau potable, ce qui est particulièrement dangereux pour la santé des nourrissons et des jeunes enfants.

● Garantie

Article L217-16 du Code de la consommation

Lorsque l'acheteur demande au vendeur, pendant le cours de la garantie commerciale qui lui a été consentie lors de l'acquisition ou de la réparation d'un bien meuble, une remise en état couverte par la garantie, toute période d'immobilisation d'au moins sept jours vient s'ajouter à la durée de la garantie qui restait à courir. Cette période court à compter de la demande d'intervention de l'acheteur ou de la mise à disposition pour réparation du bien en cause, si cette mise à disposition est postérieure à la demande d'intervention.

Indépendamment de la garantie commerciale souscrite, le vendeur reste tenu des défauts de conformité du bien et des vices rédhibitoires dans les conditions prévues aux articles L217-4 à L217-13 du Code de la consommation et aux articles 1641 à 1648 et 2232 du Code Civil.

Article L217-4 du Code de la consommation

Le vendeur livre un bien conforme au contrat et répond des défauts de conformité existant lors de la délivrance.

Il répond également des défauts de conformité résultant de l'emballage, des instructions de montage ou de l'installation lorsque celle-ci a été mise à sa charge par le contrat ou a été réalisée sous sa responsabilité.

Article L217-5 du Code de la consommation

Le bien est conforme au contrat :

- 1° S'il est propre à l'usage habituellement attendu d'un bien semblable et, le cas échéant :
 - s'il correspond à la description donnée par le vendeur et possède les qualités que celui-ci a présentées à l'acheteur sous forme d'échantillon ou de modèle ;
 - s'il présente les qualités qu'un acheteur peut légitimement attendre eu égard aux déclarations publiques faites par le vendeur, par le producteur ou par son représentant, notamment dans la publicité ou l'étiquetage ;

2° Ou s'il présente les caractéristiques définies d'un commun accord par les parties ou être propre à tout usage spécial recherché par l'acheteur, porté à la connaissance du vendeur et que ce dernier a accepté.

Article L217-12 du Code de la consommation

L'action résultant du défaut de conformité se prescrit par deux ans à compter de la délivrance du bien.

Article 1641 du Code civil

Le vendeur est tenu de la garantie à raison des défauts cachés de la chose vendue qui la rendent impropre à l'usage auquel on la destine, ou qui diminuent tellement cet usage que l'acheteur ne l'aurait pas acquise, ou n'en aurait donné qu'un moindre prix, s'il les avait connus.

Article 1648 1er alinéa du Code civil

L'action résultant des vices rédhibitoires doit être intentée par l'acquéreur dans un délai de deux ans à compter de la découverte du vice.

Les pièces détachées indispensables à l'utilisation du produit sont disponibles pendant la durée de la garantie du produit.

Le produit a été fabriqué selon des critères de qualité stricts et contrôlé consciencieusement avant sa livraison. En cas de défaillance, vous êtes en droit de retourner ce produit au vendeur. La présente garantie ne constitue pas une restriction de vos droits légaux.

Ce produit bénéficie d'une garantie de 5 ans à compter de sa date d'achat. La durée de garantie débute à la date d'achat. Veuillez conserver le ticket de caisse original. Il fera office de preuve d'achat.

Si un problème matériel ou de fabrication devait survenir dans 5 ans suivant la date d'achat de ce produit, nous assurons à notre discrétion la réparation ou le remplacement du produit sans frais supplémentaires. La garantie prend fin si le produit est endommagé suite à une utilisation inappropriée ou à un entretien défaillant.

La garantie couvre les vices matériels et de fabrication. Cette garantie ne s'étend ni aux pièces du produit soumises à une usure normale (p. ex. des piles) et qui, par conséquent, peuvent être considérées comme des pièces d'usure, ni aux dommages sur des composants fragiles, comme des interrupteurs, des batteries ou des éléments fabriqués en verre.

● **Faire valoir sa garantie**

Pour garantir la rapidité d'exécution de la procédure de garantie, veuillez respecter les indications suivantes :

Veuillez conserver le ticket de caisse et la référence du produit (par ex. IAN 123456_7890) à titre de preuve d'achat pour toute demande.

Le numéro de référence de l'article est indiqué sur la plaque d'identification, gravé sur la page de titre de votre manuel (en bas à gauche) ou sur un autocollant apposé sur la face arrière ou inférieure du produit.

En cas de dysfonctionnement du produit, ou de tout autre défaut, contactez en premier lieu le service après-vente par téléphone ou par e-mail aux coordonnées indiquées ci-dessous.

Vous pouvez alors envoyer franco de port tout produit considéré comme défectueux au service clientèle indiqué, accompagné de la preuve d'achat (ticket de caisse) et d'une description écrite du défaut avec mention de sa date d'apparition.

● **Service après-vente**

(FR) Service après-vente France

Tél. : 0800904879

E-Mail : owim@lidl.fr

(BE) Service après-vente Belgique

Tél. : 080071011

Tél. : 80023970 (Luxembourg)

E-Mail : owim@lidl.be

Inleiding	Pagina 23
Correct gebruik	Pagina 23
Beschrijving van de onderdelen	Pagina 23
Technische gegevens	Pagina 23
Veiligheidsinstructies	Pagina 23
Montage	Pagina 24
Armatuur installeren	Pagina 24
Armatuur doorspoelen	Pagina 24
Bediening	Pagina 24
Ingebruikname	Pagina 24
Omschakelaar watertoevoer bad/ douche	Pagina 24
Temperatuurbegrenzing instellen	Pagina 25
Waterspaarfunctie	Pagina 25
Onderhoud en reiniging	Pagina 25
Armatuur onderhouden en reinigen	Pagina 25
Afvoer	Pagina 26
Informatie	Pagina 26
Drinkbaarheid van leidingwater	Pagina 26
Garantie	Pagina 26
Afwikkeling in geval van garantie	Pagina 26
Service	Pagina 27

Eéngreeps kuipmengkraan

● Inleiding

Hartelijk gefeliciteerd met de aankoop van uw nieuwe product. U hebt voor een hoogwaardig product gekozen. Maak u voor de eerste ingebruikname vertrouwd met het product. Lees hiervoor aandachtig de volgende gebruiksaanwijzing en de veiligheidsvoorschriften. Gebruik het product alleen zoals beschreven en voor de aangegeven toepassingsgebieden. Bewaar deze gebruiksaanwijzing op een veilige plek. Geef, wanneer u het product doorgeeft aan derden, ook alle documenten mee.

● Correct gebruik

Dit product is geschikt voor alle warmwatersystemen met constante druk zoals centrale verwarming, geisers, doorstroomboilers e.d. Het product is niet geschikt voor lagedruk-waterboilers zoals bijv. hout-, kolen-, olie- of gasgestookte badboilers en drukloze elektrische boilers. Neem in geval van twijfel contact op met een installateur of een deskundige. Een ander gebruik dan het tevoren beschreven gebruik of een verandering aan het product is niet toegestaan en leidt tot schade aan het product. Bovendien kan dit leiden tot levensgevaar en letsel. Het product is alleen bedoeld voor eigen gebruik, niet voor medische of commerciële doeleinden. De fabrikant is niet aansprakelijk voor schade die terug te voeren is op ondeskundig gebruik.

● Beschrijving van de onderdelen

- | | |
|----|--------------------------------------|
| 1 | 2 S-koppelingen |
| 2 | 2 rozetten |
| 3 | 2 dichtringen |
| 4 | 1 kraanarmatuur |
| 4a | 1 omschakelaar |
| 4b | 1 schroefdraad (voor de doucheslang) |
| 4c | 1 perlator |
| 5 | 2 moeren (voor S-aansluitingen) |
| 6 | 1 mengarm |
| 7 | 1 borgschroef |

- | | |
|----|-----------------------|
| 8 | 1 afdekkapje |
| 9 | 1 afdekking cartouche |
| 10 | 1 borgring cartouche |
| 11 | 1 cartouche |
| 12 | 1 instelring |

● Technische gegevens

Aansluitmaten: 136-164 mm
Aansluitingen (doucheslang): 1/2" (ca. 21 mm)
Moer van de wateraansluitingen: ca. 28,5 mm



Veiligheidsinstructies

-  **WAARSCHUWING! LEVENSGEVAAR EN KANS OP ONGEVALLEN BIJ KLEUTERS EN KINDEREN!** Laat kinderen nooit zonder toezicht bij het verpakkingsmateriaal. Er bestaat verstikkingsgevaar. Houd het product buiten bereik van kinderen. Dit product is geen speelgoed.
-  **PAS OP VOOR ELEKTRISCHE SCHOKKEN!** Ondichtheden of waterlekkages kunnen tot levensgevaar door elektrische schokken leiden. Controleer alle verbindingen zorgvuldig op dichtheid. Zorg er bovendien voor, dat alle kabels van elektrische apparaten correct en veilig geïnstalleerd zijn.
- **VOORZICHTIG! GEVAAR VOOR LETSEL!** Zorg ervoor dat alle onderdelen intact en deskundig gemonteerd zijn. Bij ondeskundige montage bestaat gevaar voor letsel. Houd er rekening mee dat de onderleggingen en de afdichtingen aan slijtage onderhevig zijn en regelmatig moeten worden vervangen. Beschadigde delen kunnen de veiligheid en de werking beïnvloeden.
- **ATTENTIE! KANS OP MATERIËLE SCHADE!** Laat de montage uitsluitend door deskundige personen uitvoeren. Ondichtheden of waterlekkages kunnen aanzienlijke materiële schade aan bouwwerken of inboedel veroorzaken. Controleer daarom alle verbindingen zorgvuldig op dichtheid.

- Let erop, dat alle borgmiddelen correct gemonteerd zijn, om te voorkomen dat water door een ondichte verbinding kan lekken.
- **VOORZICHTIG! GEVAAR VOOR VERBRANDINGEN!** Let er bij de warmwaterinstelling op dat u de watertemperatuur niet te heet instelt.
- Maak uzelf vóór de montage vertrouwd met alle omstandigheden ter plekke, bijv. wateraansluitingen en afsluitinrichtingen.
- Lees de gebruiksaanwijzing alstublieft voorafgaande aan montage en het gebruik aandachtig door. Bewaar alle veiligheidsinstructies en aanwijzingen voor later gebruik!

● Montage

● **Armatuur installeren**

Opmerking: dek de vast te schroeven onderdelen af met een vochtige doek of met kunststof klemmen, zodat deze onderdelen niet bekrast raken.

- Draai vóór de installatie de hoofdwatertoevoer dicht, om het vrijkomen van water door ondichte plekken te voorkomen.
- Installeer de armatuur op de wandaansluiting, zoals te zien is in afbeelding A.

Accessoires (douchekop en doucheslang) * aansluiten:

Opmerking: dek de vast te schroeven onderdelen af met een vochtige doek of met kunststof klemmen, zodat deze onderdelen niet bekrast raken.

- Schroef een gangbare doucheslang * vast op de schroefdraad **4b**.
- Bevestig een gangbare douchekop * op de doucheslang *.
- Houd u bovendien aan de montage-instructies van de accessoires.

* (niet bij de levering inbegrepen)

● **Armatuur doorspoelen**

- Om mogelijke verontreinigingen te verwijderen, moet de armatuur voor het eerste gebruik worden doorgespoeld. Ga hiervoor als volgt te werk (zie afb. C):
- Schroef de perlator **4c** eraf.
- Open de hoofdwaterraan en laat het water twee minuten lang lopen.
- Schroef de perlator vervolgens weer vast.

● Bediening

● **Ingebruikname**

Opmerking: wanneer u de armatuur gedurende een langere periode niet heeft gebruikt, dient u de leidingen eerst goed door te spoelen om drinkwaterstagnatie en resten op te lossen.

- Open de hoofdkraan.
- Til de mengarm **6** omhoog en zwenk deze naar rechts of links, om de hoeveelheid water c.q. de temperatuur van het water te regelen.

Warm water:

- Draai de mengarm naar links.

Koud water:

- Draai de mengarm naar rechts.
- Controleer de functie van de mengkraan. Draai hiervoor de mengarm in alle toegestane richtingen. Controleer alstublieft alle aansluitingen regelmatig op dichtheid.

● **Omschakelaar watertoevoer bad / douche (zie afb. B)**

Badkraan:

- Druk de omschakelaar **4a** naar beneden. Het water stroomt door de perlator **4c**.

Douchekop:

- Trek de omschakelaar naar boven. Het water stroomt door de doucheslang en de aangesloten douchekop.

Opmerking: als u de waterstroom met de mengarm **6** dichtdraait, schakelt de armatuur automatisch om op de perlator voor het bad.

● Temperatuurbegrenzing instellen

Het binnenwerk **11** van deze armatuur bezit een temperatuurbegrenzing. Deze functie is fabrieksmatig niet geactiveerd (neutrale instelling).

⚠ VOORZICHTIG! Verander de instelling van de temperatuurbegrenzing pas nadat u de armatuur heeft gemonteerd.

- Draai de hoofdkraan dicht.
- Verwijder het afdekkapje **8** voorzichtig met een kleine, platte schroevendraaier (zie afb. D).
- Draai de borgschroef **7** met een binnenzes-kantsleutel los door deze tegen de klok in te draaien.

⚠ VOORZICHTIG! Draai de schroef er niet volledig uit, maar alleen zo ver totdat de mengarm **6** gemakkelijk kan worden verwijderd.

- Verwijder de mengarm **6**.
- Maak de afdekking van het binnenwerk **9** met de hand los en schroef vervolgens de borging van het binnenwerk **10** met behulp van een pijptang los.
- Trek nu de instelling **12** met behulp van een schroevendraaier naar boven.

Opmerking: de cartouche niet verwijderen.

- Zet de instelling in de gewenste positie, zoals getoond in afbeelding E.

Opmerking: de instelling **12** kan de draaihoek van de greep beperken, zodat de debiet van warm water kan worden begrensd.

- Draai de borging van de cartouche **10** met behulp van de pijptang weer vast op de kraanarmatuur **4**. Bevestig de cartouche-afdekking **9** met de hand.

- Plaats de mengarm **6** weer op de kraanarmatuur **4** en draai de borgschroef met een binnenzes-kantsleutel vast door deze met de klok mee te draaien.
- Druk het afdekkapje **8** in de opening.
- Draai de hoofdwatertoevoer open en controleer de temperatuurbegrenzing.

● Waterspaarfunctie

- De cartouche **11** in deze armatuur bezit een ecofunctie. Deze vermindert de debiet door de waterkraan. Hierdoor kan tot wel 50% water worden bespaard (zie afb. F).
- Til de mengarm **6** op, totdat u een lichte weerstand voelt. In deze stand wordt de debiet begrensd.
- Als u de debiet wilt verhogen, tilt u de mengarm **6** weer omhoog, totdat u de weerstand heeft overwonnen.

● Onderhoud en reiniging

● Armatuur onderhouden en reinigen

Houd er a.u.b. rekening mee dat sanitaire armaturen speciaal onderhoud vergen. Neem daarom de volgende instructies in acht:

- Gebruik geen bijtende of alcoholhoudende middelen voor de reiniging, omdat deze het product kunnen beschadigen.
- Reinig uw armaturen alleen met schoon water, een mild reinigingsmiddel en een zachte doek c.q. zeem.
- Schroef de perlator **4c** regelmatig eraf en verwijder kalkhoudende resten of vreemde voorwerpen.

Bij het niet in acht nemen van de onderhoudsinstructies dient u rekening te houden met beschadigingen aan het oppervlak. In dit geval komen garantieclaims te vervallen.

● Afvoer

De verpakking bestaat uit milieuvriendelijke grondstoffen die u via de plaatselijke recyclingcontainers kunt afvoeren.

Informatie over de mogelijkheden om het uitgediende product na gebruik te verwijderen, verstrekt uw gemeentelijke overheid.

● Informatie

● Drinkbaarheid van leidingwater

- Informeer bij uw gemeente over de drinkbaarheid van het water in uw stad/gemeente.

Principieel gelden de volgende adviezen voor de drinkbaarheid van leidingwater:

- Laat water uit leidingen even lopen wanneer het langer dan vier uur in de leidingen heeft stil gestaan. Gebruik geen stagnatiewater voor het bereiden van voeding en drank, vooral niet voor de voeding van zuigelingen. Anders kan gevaar voor de gezondheid ontstaan. Vers water kunt u daaraan herkennen dat het duidelijk kouder uit de leiding komt dan stagnatiewater.
- Gebruik geen stagnatiewater uit verchroomde leidingen voor de voeding en/of lichamelijke verzorging wanneer u allergisch op nikkel reageert. Dergelijk water kan sterk nikkelhoudend zijn en een allergische reactie veroorzaken.
- Gebruik geen drinkwater uit loden leidingen voor de bereiding van voeding voor zuigelingen en/of voor de bereiding van levensmiddelen tijdens het zwangerschap. Lood wordt aan het drinkwater afgegeven en is vooral voor zuigelingen en kleine kinderen uiterst schadelijk voor de gezondheid.

● Garantie

Het product wordt volgens strenge kwaliteitsrichtlijnen zorgvuldig geproduceerd en voor levering grondig getest. In geval van schade aan het product kunt u rechtmatig beroep doen op de verkoper van het product. Deze wettelijke rechten worden door onze hierna vermelde garantie niet beperkt.

Op dit product verlenen wij 5 jaar garantie vanaf aankoopdatum. De garantieperiode start op de dag van aankoop. Bewaar de originele kassabon alstublieft. Dit document is nodig als bewijs voor aankoop.

Wanneer binnen 5 jaar na de aankoopdatum van dit product een materiaal- of productiefout optreedt, dan wordt het product door ons – naar onze keuze – gratis voor u gerepareerd of vervangen. Deze garantie komt te vervallen als het product beschadigd wordt, niet correct gebruikt of onderhouden wordt.

De garantie geldt voor materiaal- en productiefouten. Deze garantie is niet van toepassing op productonderdelen, die onderhevig zijn aan normale slijtage en hierdoor als aan slijtage onderhevige onderdelen gelden (bijv. batterijen) of voor beschadigingen aan breekbare onderdelen, zoals bijv. schakelaars, accu's of dergelijke onderdelen, die gemaakt zijn van glas.

● Afwikkeling in geval van garantie

Om een snelle afhandeling van uw reclamatie te waarborgen dient u de volgende instructies in acht te nemen:

Houd bij alle vragen alstublieft de kassabon en het artikelnummer (bijv. IAN 123456_7890) als bewijs van aankoop bij de hand.

Het artikelnummer vindt u op de typeplaat, ingegraveerd, op het titelblad van uw handleiding (linksonder) of als sticker op de achter- of onderzijde.

Wanneer er storingen in de werking of andere gebreken optreden, dient u eerst telefonisch of per e-mail contact met de onderstaande service-afdeling op te nemen.

Een als defect geregistreerd product kunt u dan samen met uw aankoopbewijs (kassabon) en vermelding van de concrete schade alsmede het tijdstip van optreden voor u franco aan het u meegeedeelde servicepunt verzenden.

● Service

NL Service Nederland

Tel.: 08000225537

E-Mail: owim@lidl.nl

BE Service België

Tel.: 080071011

Tel.: 80023970 (Luxemburg)

E-Mail: owim@lidl.be

Wstęp	Strona 29
Zastosowanie zgodne z przeznaczeniem	Strona 29
Opis części	Strona 29
Dane techniczne	Strona 29
Wskazówki dotyczące bezpieczeństwa	Strona 29
Montaż	Strona 30
Instalacja armatury	Strona 30
Przepłukanie armatury	Strona 30
Obsługa	Strona 30
Uruchomienie	Strona 30
Przełącznik wypływu wody wanna / natrysk	Strona 31
Ustawianie ograniczenia temperatury	Strona 31
Funkcja oszczędzania wody	Strona 31
Konserwacja i czyszczenie	Strona 31
Pielęgnacja i czyszczenie armatury	Strona 31
Utylizacja	Strona 32
Informacje	Strona 32
Zdatność do picia wody wodociągowej	Strona 32
Gwarancja	Strona 32
Sposób postępowania w przypadku naprawy gwarancyjnej	Strona 33
Serwis	Strona 33

Jednouchwytowa bateria wannowa

● Wstęp

Gratulujemy Państwu zakupu nowego produktu. Zdecydowali się Państwo na zakup produktu najwyższej jakości. Przed uruchomieniem urządzenia po raz pierwszy zapoznaj się z nim. W tym celu przeczytaj uważnie poniższą instrukcję obsługi oraz wskazówki dotyczące bezpieczeństwa. Produkt należy użytkować w sposób tu opisany i zgodnie z określonym zakresem zastosowania. Należy przechowywać tę instrukcję w bezpiecznym miejscu. Przekazując produkt innej osobie, należy również przekazać wszystkie dokumenty.

● Zastosowanie zgodne z przeznaczeniem

Niniejszy produkt nadaje się do wszystkich wytrzymałych na ciśnienie systemów ciepłej wody, jak centralne ogrzewanie, podgrzewacze, bojłery ciśnieniowe oraz podobne. Nie nadaje się natomiast do montażu w instalacjach z niskociśnieniowymi termami wody np. piece kąpielowe opalane drewnem, węglem, olejem opałowym lub gazem, nie nadaje się też do współpracy z otwartymi boilerami elektrycznymi. W razie wątpliwości proszę zwrócić się do instalatora lub o poradę fachowca. Inne zastosowanie, niż opisane lub dokonywanie zmian na produkcie nie jest dozwolone oraz prowadzi do jego uszkodzenia. Poza tym mogą jeszcze wystąpić dalsze niebezpieczeństwa zagrażające życiu oraz obrażeni. Niniejszy produkt przeznaczony jest jedynie do zastosowania we własnych potrzebach, nie dla potrzeb medycznych lub komercyjnych. Za szkody powstałe na wskutek niezgodnego z przeznaczeniem zastosowania, producent nie przejmuje odpowiedzialności.

● Opis części

- 1 2 Przyłącza typu S
- 2 2 Rozety
- 3 2 Pierścienie uszczelniające



- 4 1 Armatura
- 4a 1 Przełącznik
- 4b 1 Gwint (do węża do natrysku)
- 4c 1 Dysza mieszająca
- 5 2 Nakrętki (do przyłączy typu S)
- 6 1 Dźwignia nastawcza
- 7 1 Śruba blokująca
- 8 1 Nasadka
- 9 1 Pierścień zakrywający głowicę
- 10 1 Nakrętka zabezpieczająca głowicę
- 11 1 Głowica
- 12 1 Pierścień nastawczy

● Dane techniczne

Wymiary przyłącza: 136–164 mm
Złącza (wąż natrysku): 3/2" (ok. 21 mm)
Nakrętka przyłączy wodnych: ok. 28,5 mm



Wskazówki dotyczące bezpieczeństwa

-  **OSTRZEŻENIE! NIEBEZPIECZEŃSTWO UTRATY ŻYCIA LUB ODNIESIENIA OBRAŻEŃ PRZEZ DZIECI!** Nigdy nie należy pozostawiać bez nadzoru dzieci z materiałem do opakowania. Istnieje zagrożenie uduszeniem. Uważać, aby artykuł nie znajdował się w zasięgu dzieci. Produkt nie jest zabawką.
-  **UWAGA! NIEBEZPIECZEŃSTWO PORAŻENIA PRĄDEM ELEKTRYCZNYM!** Nieszczelności oraz wyciek wody mogą doprowadzić do zagrożenia życia, spowodowanego porażeniem prądem elektrycznym. Należy dokładnie sprawdzić wszystkie połączenia pod względem ich szczelności. Należy również się upewnić, że wszystkie przewody urządzeń elektrycznych zostały właściwie oraz bezpiecznie zainstalowane.
- **UWAGA! NIEBEZPIECZEŃSTWO USZKODZENIA CIAŁA!** Upewnić się, czy wszystkie części są nieuszkodzone i prawidłowo zamontowane. W przypadku nieprawidłowego montażu zachodzi niebezpieczeństwo obrażeń.

Należy zwrócić uwagę, że wszystkie podkładki oraz uszczelki są częściami zużywającymi się i należy od czasu do czasu dokonać ich wymiany. Uszkodzone części mogą wpłynąć negatywnie na bezpieczeństwo i funkcjonowanie produktu.

- **UWAGA! NIEBEZPIECZEŃSTWO SZKÓD MATERIALNYCH!** Dokonanie montażu należy zlecić jedynie osobie z odpowiednimi kwalifikacjami. Nieszczelności lub wyciek wody mogą prowadzić do poważnych szkód materialnych w budynku lub sprzętach domowych. Dlatego też należy starannie skontrolować wszystkie złącza pod względem szczelności.
- Należy zwrócić uwagę, aby wszystkie uszczelki były prawidłowo osadzone, w celu uniknięcia wycieku wody spowodowanego nieszczelnością.
- **UWAGA! ZAGROŻENIE POPARZENIEM!** Podczas regulacji ciepłej wody należy zwrócić uwagę, aby temperatura wody nie została nastawiona na zbyt wysoką.
- Przed zainstalowaniem proszę zapoznać się ze wszystkimi warunkami panującymi w miejscu zainstalowania, np. przyłącza wody i urządzenie odcinające dopływ wody.
- Przed użyciem należy dokładnie przeczytać niniejszą instrukcję montażu i obsługi urządzenia. Przed użyciem należy dokładnie przeczytać niniejszą instrukcję montażu i obsługi urządzenia. Należy zachować wszystkie wskazówki dotyczące bezpieczeństwa oraz instrukcje!

● Montaż

● Instalacja armatury

Wskazówka: Części przeznaczone do śrubowania należy okryć wilgotną ścierką lub klamerką z tworzywa sztucznego, by uniknąć zarysowań.

- Przed instalacją należy zamknąć główny dopływ wody, aby uniknąć wycieku wody, spowodowanego nieszczelnością.
- Armaturę należy zainstalować, tak jak pokazano na rys. A.

Przyłączyć wyposażenie (głowicę i wąż natrysku) * :

Wskazówka: Części przeznaczone do śrubowania należy okryć wilgotną ścierką lub klamerką z tworzywa sztucznego, by uniknąć zarysowań.

- Należy przyśrubować mocno na gwincie [4b] wąż do natrysku *, ogólnie dostępny w handlu.
- Należy przymocować na wężu natrysku * słuchawkę prysznicową *, ogólnie dostępną w handlu.
- Należy przestrzegać instrukcji montażu niniejszego wyposażenia.

* (nie jest objęty dostawą)

● Przeplukanie armatury

- Przed pierwszym zastosowaniem należy przepłukać armaturę, aby usunąć możliwe zanieczyszczenia. Należy postępować w sposób następujący (patrz rys. C):
- Proszę odkręcić dyszę [4c].
- Proszę otworzyć główny dopływ wody i otworzyć baterię, aby woda z niej spływała przez dwie minuty.
- Proszę następnie przykręcić znowu dyszę.

● Obsługa

● Uruchomienie

Wskazówka: Po dłuższym nieużywaniu armatury należy najpierw gruntownie przepłukać przewody, aby usunąć zastoje i pozostałości.

- Otworzyć główny dopływ wody.
- Podnieść dźwignię nastawczą [6] i przekręcić ją w prawo lub w lewo, aby wyregulować natężenie względnie temperaturę strumienia wody.

Woda gorąca:

- Dźwignię nastawczą przekręcić w lewo.

Woda zimna:

- Dźwignię nastawczą przekręcić w prawo.

- Proszę skontrolować pracę baterii mieszakowej. W tym celu należy przekreślić uchwyt na wszystkie dowolne pozycje. Należy regularnie kontrolować wszystkie przyłącza pod względem szczelności.

● Przetłacznik wypływu wody wanna / natrysk (patrz rys. B)

Napełnianie wanny:

- Nacisnąć przetłacznik [4a] w dół. Woda płynie przez dyszę mieszającą [4c].

Natrysk:

- Pociągnąć przetłacznik do góry. Woda płynie przez wąż do przyłączonej głowicy natrysku.

Wskazówka: Podczas zamykania wypływu wody za pomocą dźwigni nastawczej [6], armatura przetłacza się automatycznie na napełnianie wanny.

● Ustawianie ograniczenia temperatury

Głowica [11] niniejszej armatury posiada ochronę przed poparzeniem. Funkcja ta nie jest fabrycznie aktywowana (ustawienie neutralne).

- ⚠ **OSTROŻNIE!** Regulację temperatury wody należy zmienić dopiero po zamontowaniu armatury.
- Zamknąć główny dopływ wody.
- Ostrożnie zdjąć osłonę [8] małym, płaskim śrubokrętem (patrz rys. D).
- Należy zwolnić śrubę blokującą [7] za pomocą klucza imbusowego obracając nim w kierunku przeciwnym do kierunku ruchu wskazówek zegara.
- ⚠ **OSTROŻNIE!** Nie należy całkowicie wykręcać śruby, jedynie poluzować, aby można było lekko wyjąć dźwignię [6].
- Należy zdjąć dźwignię [6] nastawczą.
- Ręką zdjąć pierścień głowicy [9] i przykręcić pierścień zabezpieczający [10] przy pomocy obcęgi.

- Pociągnąć pierścień nastawczy [12] do góry przy pomocy śrubokręta.

Wskazówka: Nie usuwać głowicy.

- Pierścień nastawczy umieścić w wybranej pozycji, tak jak opisano na rys. E.
- Wskazówka:** Pierścień nastawczy [12] może ograniczać kąt obrotu uchwytu tak, że ilość przepływu ciepłej wody zostanie ograniczona.
- Teraz należy dokręcić pierścień zabezpieczający [10] głowicę ponownie do uchwytu przy pomocy obcęgi. Należy ręcznie umocować pierścień głowicy [9].
- Należy ponownie nałożyć dźwignię na ramię [6] dźwigni oraz mocno dokręcić śrubę blokującą kluczem imbusowym, pokręcając nią w kierunku zgodnym z kierunkiem ruchu wskazówek zegara.
- Wcisnąć osłonę [8] w otwór.
- Zamknąć główny dopływ wody i sprawdzić funkcję ograniczania temperatury.

● Funkcja oszczędzania wody

- Wkład [11] tej baterii wyposażony jest w funkcję Eko. Zmniejsza ona ilość przepływu wody przez kran. Dzięki temu można zaoszczędzić do 50% wody (patrz rys. F).
- Podnieść dźwignię nastawczą [6] aż do poczucia lekkiego oporu. W tym ustawieniu przepływ wody zostanie ograniczony.
- Jeśli chce się zwiększyć przepływ wody, należy dalej podnosić dźwignię nastawczą [6], aż pokona się opór.

● Konserwacja i czyszczenie

● Pielęgnacja i czyszczenie armatury

Proszę pamiętać o tym, że armatury sanitarne wymagają szczególnej pielęgnacji. Proszę zatem o przestrzeganie następujących zaleceń:

- Nie należy stosować przy czyszczeniu żadnych środków żrących, ponieważ mogą one uszkodzić produkt.

- Czyścić armaturę tylko czystą wodą, łagodnymi środkami czystości i miękką szmatką względnie irchę.
- Proszę w regularnych odstępach odkręcić dyszę [4c] oraz usunąć zwapnione pozostałości lub ciała obce.

W razie nieprzestrzegania instrukcji czyszczenia należy liczyć się z uszkodzeniami powierzchni. Wówczas nie można dochodzić roszczeń gwarancyjnych.

● Utylizacja

Opakowanie wykonane jest z materiałów przyjaznych dla środowiska, które można przekazać do utylizacji w lokalnym punkcie przetwarzania surowców wtórnych.

Informacji na temat możliwości utylizacji wyeksploatowanego produktu udziela urząd gminy lub miasta.

● Informacje

● Zdatność do picia wody wodociągowej

- Należy zasięgnąć informacji u miejscowych władz gminnych / miejskich odnośnie zdatności do picia wody wodociągowej.

Generalnie odnośnie zdatności do picia wody wodociągowej obowiązuje następujące zalecenie:

- Odkręcić kurek wypływu wody na pewien krótki okres czasu, jeśli wodociąg nie był używany przez okres dłuższy niż 4 godziny. Nie należy używać wody pochodzącej z zastoju do przygotowania posiłków i napojów, szczególnie do karmienia niemowląt. W przeciwnym razie mogą wystąpić dolegliwości zdrowotne. Świeżą wodę można rozpoznać po tym, iż podczas wypływu z kranu jest odczuwalnie zimniejsza niż woda zastojowa.

- Nie używać wody zastojowej z chromowanych przewodów do konsumpcji i / lub mycia w przypadku uczulenia alergicznego na nikiel. Woda taka może zawierać nikiel i wywołać reakcję alergiczną.
- Nie należy używać wody pitnej z przewodów ołowionych do przyrządzania pokarmu dla niemowląt i / lub dla kobiet w okresie ciąży do przyrządzania posiłków. Ołów rozpuszcza się w wodzie i jest szczególnie niebezpieczny dla zdrowia niemowląt i małych dzieci.

● Gwarancja

Produkt wyprodukowano według wysokich standardów jakości i poddano skrupulatnej kontroli przed wysyłką. W przypadku wad produktu nabywcy przysługują ustawowe prawa. Gwarancja nie ogranicza ustawowych praw nabywcy produktu.

Produkt objęte jest 5 gwarancją, licząc od daty zakupu. Gwarancja wygasa w razie zawinonego przez użytkownika uszkodzenia produktu, niewłaściwego użycia lub konserwacji.

W przypadku wystąpienia w ciągu 5 lat od daty zakupu wad materiałowych lub fabrycznych, dokonujemy – według własnej oceny – bezpłatnej naprawy lub wymiany produktu.

Świadczenie gwarancyjne obejmuje wady materiałowe i fabryczne. Gwarancja nie obejmuje części produktu ulegających normalnemu zużyciu, uznawanych za części zużywalne (np. baterie) oraz uszkodzeń części łamliwych, np. przełączników, akumulatorów lub wykonanych ze szkła.

Zgodnie z Kodeksem Cywilnym art. 581 §1 wraz z wymianą urządzenia lub ważnej części czas gwarancji rozpoczyna się na nowo.

● Sposób postępowania w przypadku naprawy gwarancyjnej

Aby zapewnić szybkie rozpatrzenie Państwa wniosku, prosimy stosować się do następujących wskazówek:

Przed skontaktowaniem się z działem serwisowym należy przygotować paragon i numer artykułu (np. IAN 123456_7890) jako dowód zakupu.

Numery artykułów można znaleźć na tabliczce znamionowej, na grawerunku, na stronie tytułowej jego instrukcji (na dole po lewej stronie) lub jako naklejkę na stronie odwrotnej lub spodniej.

W razie wystąpienia błędów w działaniu lub innych wad, należy skontaktować się najpierw z wymienionym poniżej działem serwisowym telefonicznie lub pocztą elektroniczną.

Produkt uznany za uszkodzony można następnie z dołączeniem dowodu zakupu (paragonu) i podaniem, na czym polega wada i kiedy wystąpiła, przesłać bezpłatnie na podany Państwu adres serwisu.

● Serwis

Serwis Polska

Tel.: 008004911946

E-Mail: owim@lidl.pl

Úvod	Strana 35
Použití ke stanovenému účelu.....	Strana 35
Popis dílů	Strana 35
Technické údaje	Strana 35
Bezpečnost	Strana 35
Montáž	Strana 36
Instalace baterie.....	Strana 36
Propláchnutí armatury.....	Strana 36
Obsluha	Strana 36
Uvedení do provozu	Strana 36
Přepínač vtoku vody vana / sprcha.....	Strana 36
Nastavení omezení teploty.....	Strana 37
Funkce úspory vody.....	Strana 37
Údržba a čištění	Strana 37
Ošetřování a čištění armatury	Strana 37
Zlikvidování	Strana 37
Informace	Strana 37
Pitnost vodovodní vody.....	Strana 37
Záruka	Strana 38
Postup v případě uplatňování záruky	Strana 38
Servis.....	Strana 38

Jednopáková směšovací armatura na vanu

● Úvod

Blahopřejeme Vám ke koupi nového výrobku. Rozhodli jste se pro kvalitní výrobek. Před prvním uvedením do provozu se seznámte s výrobkem. K tomu si pozorně přečtěte následující návod k obsluze a bezpečnostní pokyny. Používejte výrobek jen popsáním způsobem a pouze pro uvedené oblasti použití. Ušchovejte si tento návod na bezpečném místě. Všechny podklady vydejte při předání výrobku i třetí osobě.

● Použití ke stanovenému účelu

Tento výrobek se hodí pro všechny teplovodní systémy s pevným tlakem, jako jsou ústřední topení, průtokové ohřivače, tlakové bojler apod. Nehodí se pro nízkotlaké zařízení na přípravu vody, jako jsou např. koupelnová kamna dřeva a na uhlí, olejová nebo plynová koupelnová kamna, otevřená elektrická akumulací kamna. V případě pochyb se obraťte laskavě na instalatéra nebo odborného poradce. Jiné než předtím popsané použití nebo změna na výrobku není přípustné a vede k poškození. Mimo to mohou být následkem toho další ohrožení života a poranění. Výrobek je určen jen k osobnímu použití, není určen pro použití v lékařské oblasti nebo pro komerční účely. Za škody vzniklé z použití k nestanovenému účelu nepřevzeme výrobce ručení.

● Popis dílů

- | | |
|----|-----------------------------|
| 1 | 2 Přípojky S |
| 2 | 2 Růžice |
| 3 | 2 Těsnící kroužky |
| 4 | 1 Těleso armatury |
| 4a | 1 Přepínač |
| 4b | 1 Závit (pro hadici sprchy) |
| 4c | 1 Směšovací tryska |
| 5 | 2 Matice (pro přípojky S) |
| 6 | 1 Nastavovací páka |
| 7 | 1 Aretační šroub |



- | | |
|----|----------------------------|
| 8 | 1 Krytka |
| 9 | 1 Krycí kroužek kartuše |
| 10 | 1 Pojistný kroužek kartuše |
| 11 | 1 Kartuše |
| 12 | 1 Nastavovací kroužek |

● Technické údaje

- Připojovací rozměry: 136 - 164 mm
Přípojky (hadice sprchy): G $\frac{1}{2}$ " (cca 21 mm)
Matice vodních přípojek: cca 28,5 mm



Bezpečnost

-  **⚠ VÝSTRAHA! NEBEZPEČÍ OHROŽENÍ ŽIVOTA A ÚRAZU PRO MALÉ DĚTI A DĚTI!** Nikdy nenechejte děti bez dozoru s obalovým materiálem. Existuje nebezpečí udušení. Nepatří do rukou dětem. Tento výrobek není hračka.
-  **POZOR PŘED ÚRAZEM ELEKTRICKÝM PROUDEM!** Netěsnosti nebo výstup vody mohou způsobit nebezpečí ohrožení života úrazem elektrickým proudem. Přezkoušejte pečlivě všechna spojení vzhledem k těsnosti. Kromě toho zajistěte, aby byla všechna vedení elektrických spotřebičů správně a bezpečně instalována.
- POZOR! NEBEZPEČÍ PORANĚNÍ!** Ujistěte se, že jsou všechny díly nepoškozené a odborně namontovány. Při neodborné montáži existuje nebezpečí poranění. Mějte na paměti, že podložky jsou rychlepotřebitelné díly, které se musí čas od času vyměnit. Poškozené díly mohou ovlivnit bezpečnost a funkci výrobku.
- POZOR! NEBEZPEČÍ POŠKOZENÍ VĚCÍ!** Montáž nechejte vykonat jen odborníky! Netěsnosti či průlom vody mohou způsobit značné věcné škody na budově nebo domácnosti. Proto všechna spojení pečlivě přezkoušejte vzhledem k těsnosti.
- Dbejte na to, aby byla všechna těsnění správně usazena, aby jste zabránili úniku vody díky netěsnosti.

- **POZOR! NEBEZPEČÍ OPAŘENÍ!** Při nastavení teplé vody dbejte na to, aby nebyla teplota vody příliš horká.
- Před instalací se seznamte se všemi podmínkami na místě, např. vodními přípojkami a zařízením k odpojení.
- Před montáží si laskavě pozorně přečtěte návod k obsluze. Uchovejte bezpečnostní pokyny a návody pro budoucnost!

● Montáž

● Instalace baterie

Upozornění: Díly, které se mají zašroubovat, přikryjte vždy vlhkou tkaninou nebo plastovými svorkami, aby díly nebyly poškrábány.

- Odpojte před instalací hlavní přívod vody, abyste zamezili úniku vody díky netěsnostem.
- Instalujte armaturu na připojení na stěnu tak, jak je popsáno na obrázku A.

Připojení příslušenství (hlava sprchy a hadice sprchy)*:

Upozornění: Díly, které se mají zašroubovat, přikryjte vždy vlhkou tkaninou nebo plastovými svorkami, aby díly nebyly poškrábány.

- Pevně utáhněte běžnou hadici sprchy* na závit **4b**.
- Upevněte běžnou hlavu sprchy* na hadici sprchy*.
- Navíc se řiďte montážními pokyny příslušenství.

* (není zahrnuto v rozsahu dodávky)

● Propláchnutí armatury

- K odstranění možných nečistot se musí armatura před prvním použitím propláchnout. Postupujte následujícím způsobem (viz obr. C):
- Směšovací trysku **4c** odšroubujte.

- Otevřete hlavní přívod vody a nechejte vodu po dobu dvou minut téci.
- Směšovací trysku pak znovu přišroubujte.

● Obsluha

● Uvedení do provozu

Upozornění: Po delším nepoužívání armatury nejprve potrubí důkladně propláchněte, aby se uvolnily stagnace pitné vody a zbytky.

- Otevřete hlavní přívod vody.
- Nadzvedněte nastavovací páku **6** a otočte ji doprava nebo doleva, aby se regulovala intenzita, popř. teplota vodního proudu.

Horká voda:

- Otočte nastavovací páku doleva.

Studená voda:

- Otočte nastavovací páku doprava.
- Přezkoušejte provoz mísicí baterie. K tomu otočte nastavovací páku do všech povolených poloh. Přezkoušejte laskavě přípojky pravidelně vzhledem k těsnosti.

● Přepínač vtoku vody vana / sprcha (viz obr. B)

Plnění vany:

- Stiskněte přepínač **4a** dolů. Voda teče směšovací tryskou **4c**.

Sprchování:

- Vytáhněte přepínač nahoru. Voda teče hadicí sprchy a připojenou hlavou sprchy.

Upozornění: Odstavíte-li vodní tok pomocí nastavovací páky **6**, armatura se automaticky přepne na plnění vany.

● Nastavení omezení teploty

Kartuše [11] armatury má omezení teploty. Tato funkce není při výrobě aktivována (neutrální nastavení).

- ⚠ **POZOR!** Nastavení omezení teploty změňte teprve až po namontování armatury.
- Uzavřete hlavní přívod vody.
- Odstraňte opatrně krytku [8] malým plochým šroubovákem (viz obr. D).
- Povolte aretační šroub [7] imbusovým klíčem, otáčením proti směru chodu hodinových ručiček.
- ⚠ **POZOR!** Šroub povolte jen tak dalece až je možné snadno sejmut nastavovací páku [6].
- Sundejte nastavovací páku [6].
- Povolte rukou krycí kroužek kartuše [9] a kleštěmi odšroubujte pojistný kroužek [10].
- Nyní táhněte šroubovákem stavěcí kroužek [12] nahoru.

Upozornění: Neodstraňujte kartuši.

- Umístěte stavěcí kroužek do požadované polohy, jak je zobrazeno na obrázku E.
- Upozornění:** Nastavovací kroužek [12] může úhel natočení držadla omezit a tím omezit i průtokové množství teplé vody.
- Utáhněte zase instalatérskými kleštěmi jistící kroužek [10] kartuše na tělese armatury [4]. Upevněte rukou krycí kroužek [9].
- Nasaďte zase nastavovací páku [6] na těleso armatury [4] a utáhněte aretační šroub imbusovým klíčem, otáčením ve směru chodu hodinových ručiček.
- Zatlačte krytku [8] do otvoru.
- Otevřete hlavní přívod vody a zkontrolujte omezení teploty.

● Funkce úspory vody

- Kartuše [11] této armatury má úspornou funkci. Redukuje průtokové množství vody. Tím je možné uspořit až 50 % vody (viz obr. F).
- Nadzvedněte páku [6] až ucítíte mírný odpor. V této poloze je průtok vody redukován.
- Pro zvýšení průtoku vody nadzvedněte páku [6] ještě více, přes výše popsany odpor.

● Údržba a čištění

● Ošetřování a čištění armatury

Dbejte na to, že armatury vyžadují zvláštního ošetřování. Dbejte proto na následující instrukce:

- Nikdy nepoužívejte žíravých prostředků nebo prostředků obsahujících alkohol k čištění, protože by výrobek mohly poškodit.
- Čistěte své armatury jen čistou vodou, jemným čisticím prostředkem a měkkou tkaninou, popř. kůží.
- Směšovací trysku [4c] v pravidelných intervalech vyšroubujte a odstraňte zbytky vápníku nebo cizí tělesa.

Při nedodržování návodu k ošetřování se musí počítat s poškozením povrchu. Nároky na záruku nelze uplatňovat.

● Zlikvidování

Obal se skládá z ekologických materiálů, které můžete zlikvidovat prostřednictvím místních sběren recyklovatelných materiálů.

O možnostech likvidace vysloužilých zařízení se informujte u správy vaší obce nebo města.

● Informace

● Pitnost vodovodní vody

- O pitnosti vody se informujte u místních úřadů ve vašem městě / obce.

Pro pitnost vodovodní vody platí zásadně následující doporučení:

- Nechejte vodu z potrubí krátkou dobu téci, stagnovala-li více než čtyři hodiny v potrubí. Stagnovanou vodu zejména nepoužívejte k přípravě jídel a nápojů při výživě kojenčů. Jinak mohou vzniknout zdravotní potíže. Čerstvou vodu

můžete rozpoznat tím, že citelně chladnější opustí potrubí, než stagnovaná voda.

- Stagnovanou vodu z pochromovaných potrubí nepoužívejte k přípravě a/nebo k péči o tělo, jestliže jste alergičtí na nikl. Taková voda může obsahovat velké množství niklu a vyvolat alergické reakce.
- Pitnou vodu z olovnatých potrubí nepoužívejte k přípravě kojenecké výživy a/nebo během těhotenství k přípravě potravin. Olovo vnikne do pitné vody a zejména škodí zdraví kojenců a malých dětí.

● Záruka

Výrobek byl vyroben s nejvyšší pečlivostí podle přísných kvalitativních směrnic a před odesláním prošel výstupní kontrolou. V případě závad máte možnost uplatnění zákonných práv vůči prodejci. Vaše práva ze zákona nejsou omezena naší níže uvedenou zárukou.

Na tento artikl platí 5 záruka od data zakoupení. Záruční lhůta začíná od data zakoupení. Uschovejte si dobře originál pokladní stvrzenky. Tuto stvrzenku budete potřebovat jako doklad o zakoupení.

Pokud se do 5 let od data zakoupení tohoto výrobku vyskytne vada materiálu nebo výrobní vada, výrobek Vám – dle našeho rozhodnutí – bezplatně opravíme nebo vyměníme. Tato záruka zaniká, jestliže se výrobek poškodí, neodborně použil nebo neobdržel pravidelnou údržbu.

Záruka platí na vady materiálu a výrobní vady. Tato záruka se nevztahuje na díly výrobku podléhající opotřebení (např. na baterie), dále na poškození křehkých, choulostivých dílů, např. vypínačů, akumulátorů nebo dílů zhotovených ze skla.

● Postup v případě uplatňování záruky

Pro zajištění rychlého zpracování Vašeho případu se řiďte následujícími pokyny:

Pro všechny požadavky si připravte pokladní stvrzenku a číslo artiklu (např. IAN 123456_7890) jako doklad o zakoupení.

Číslo artiklu najdete na typovém štítku, gravuře, titulní stránce návodu (vlevo dole) nebo na nálepce na zadní nebo spodní straně.

V případě poruch funkce nebo jiných závad nejdříve kontaktujte, telefonicky nebo e-mailem, v následujícím textu uvedené servisní oddělení.

Výrobek registrovaný jako vadný potom můžete s přiloženým dokladem o zakoupení (pokladní stvrzenkou) a údaji k závadě a kdy k ní došlo, bezplatně zaslat na adresu servisu, která Vám byla sdělena.

● Servis

Servis Česká republika

Tel.: 800600632

E-Mail: owim@lidl.cz

Úvod	Strana 40
Používanie v súlade s určením	Strana 40
Popis dielov	Strana 40
Technické údaje	Strana 40
Bezpečnostné pokyny	Strana 40
Montáž	Strana 41
Inštalácia vodovodnej batérie	Strana 41
Prepláchnutie vodovodnej batérie	Strana 41
Obsluha	Strana 41
Uvedenie do prevádzky	Strana 41
Prepínač pre tok vody do vane/ sprchy	Strana 41
Nastavenie ohraničenia teploty	Strana 42
Funkcia šetrenia vody	Strana 42
Údržba a čistenie	Strana 42
Ošetrovanie a čistenie vodovodnej batérie	Strana 42
Likvidácia	Strana 43
Informácie	Strana 43
Pitnosť vody z vodovodu	Strana 43
Záruka	Strana 43
Postup v prípade poškodenia v záruke	Strana 43
Servis	Strana 44

Jednopáková batéria na vaňu

● Úvod

Blahoželáme Vám ku kúpe Vášho nového výrobku. Kúpou ste sa rozhodli pre vysoko kvalitný produkt. Pred prvým uvedením do prevádzky sa oboznáňte s výrobkom. Za týmto účelom si pozorne prečítajte nasledujúci návod na obsluhu a bezpečnostné pokyny. Výrobok používajte iba v súlade s popisom a v uvedených oblastiach používania. Tento návod uschovajte na bezpečnom mieste. Ak výrobok odovzdáte ďalšej osobe, priložte k nemu aj všetky podklady.

● Používanie v súlade s určením

Tento výrobok je vhodný pre všetky systémy teplej vody odolné voči tlaku ako je ústredné kúrenie, prietokový ohrievač, tlakový bojler a pod. Nie je vhodný pre nízkotlakové ohrievače teplej vody ako napr. kúpeľňové kachle na drevo alebo uhlie, kúpeľňové kachle na olej alebo plyn, otvorené elektrické zásobníkové ohrievače vody. V prípade pochybností sa obráťte na inštalatéra alebo odborného poradcu. Iné použitie ako je vyššie popísané alebo úpravy výrobku nie sú dovolené a vedú k poškodeniam. Dôsledkom môžu byť i ďalšie životu-nebezpečné riziká a poranenia. Výrobok je určený len na súkromné používanie, nie na medicínske alebo komerčné účely. Výrobca nepreberá ručenie za škody vzniknuté v dôsledku neprimeraného používania.

● Popis dielov

- | | |
|----|-------------------------------|
| 1 | 2 S-prípojky |
| 2 | 2 rozety |
| 3 | 2 tesniace krúžky |
| 4 | 1 telo batérie |
| 4a | 1 prepínač |
| 4b | 1 závit (pre sprchovú hadicu) |
| 4c | 1 zmiešavacia tryska |
| 5 | 2 matice (pre S-prípojky) |
| 6 | 1 nastavovacia páka |



- | | |
|----|--------------------------|
| 7 | 1 aretačná skrútka |
| 8 | 1 odnímateľný kryt |
| 9 | 1 krycí krúžok kartuše |
| 10 | 1 poistný krúžok kartuše |
| 11 | 1 kartuša |
| 12 | 1 nastavovací krúžok |

● Technické údaje

Rozmery pre pripojenie: 136–164 mm
Prípojky (sprchová hadica): G $\frac{1}{2}$ " (cca. 21 mm)
Matica vodovodných prípojek: cca. 28,5 mm



Bezpečnostné pokyny

-  **VAROVANIE! NEBEZPEČENSTVO OHROZENIA ŽIVOTA A NEBEZPEČENSTVO ÚRAZU PRE MALÉ DETI A DETI!** Nikdy nenechávajte deti bez dozoru s obalovým materiálom. Hrozí nebezpečenstvo zadusenía. Držte produkt v bezpečnej vzdialenosti od detí. Tento výrobok nie je detská hračka.
-  **POZOR NA ZÁSAH ELEKTRICKÝM PRÚDOM!** Netesnosti alebo únik vody môžu viesť k ohrozeniu života skrze zásah elektrickým prúdom. Dôkladne skontrolujte tesnenie všetkých spojov. Okrem toho zabezpečte, aby boli všetky vedenia elektrických zariadení nainštalované správne a bezpečne.
- POZOR! NEBEZPEČENSTVO PORANENIA!** Ubezpečte sa, že sú všetky diely nepoškodené a správne namontované. V prípade neodbornej montáže hrozí nebezpečenstvo poranenia. Nezabúdajte prosím na to, že podložky pod matice a tesnenia sú diely podliehajúce opotrebovaniu, ktoré je potrebné z času na čas vymeniť. Poškodené časti môžu ovplyvniť bezpečnosť a funkčnosť.
- POZOR! NEBEZPEČENSTVO VECNÝCH ŠKÔD!** Vykonalenie montáže prenechajte odborníkom. Netesnosti alebo únik vody môžu spôsobiť značné hmotné škody na budovách alebo vybavení domácností. Preto dôkladne skontrolujte tesnenie všetkých spojov.

- Dbajte na to, aby boli všetky tesnenia správne osadené, aby ste predišli úniku vody v dôsledku netesnosti.
- **POZOR! NEBEZPEČENSTVO OBARENIA!** Pri nastavovaní teplej vody dbajte na to, aby teplota vody nebola nastavená príliš vysoko.
- Pred inštaláciou sa priamo na mieste oboznámte so všetkými danosťami, napr. s prípojkami vody a uzatváracím zariadením.
- Pred montážou a používaním si prosím dôkladne prečítajte tento návod na obsluhu. Všetky bezpečnostné pokyny a inštrukcie si uschovajte pre prípad potreby v budúcnosti!

● Montáž

● Inštalácia vodovodnej batérie

Poznámka: Časti, ktoré je potrebné priskrutkovať, vždy prikryte vlhkou handričkou alebo plastovými svorkami, aby ste ich nepoškrabali.

- Pred inštaláciou uzatvorte hlavný prívod vody, aby ste zabránili úniku vody v dôsledku netesnosti.
- Nainštalujte vodovodnú batériu na pripojenie na stene podľa zobrazenia na obr. A.

Zapojenie príslušenstva (sprchová hlavica a sprchová hadica)*:

Poznámka: Časti, ktoré je potrebné priskrutkovať, vždy prikryte vlhkou handričkou alebo plastovými svorkami, aby ste ich nepoškrabali.

- Pevne priskrutkujte štandardnú sprchovaciu hadicu* na závit **4b**.
- Upevnite štandardnú sprchovaciu hlavicu* na sprchovaciu hadicu*.
- Vždy sa riadte pokynmi pre montáž príslušenstva. * (nie je súčasťou dodávky)

● Prepláchnutie vodovodnej batérie

- Aby sa odstránili prípadné nečistoty, je potrebné vodovodnú batériu pred prvým použitím prepláchnuť. Postupujte pritom nasledovne (pozri obr. C):
- Odskrutkujte zmiešavaciu trysku **4c**.
- Otvorte hlavný prívod vody a nechajte vodu tiecť dve minúty.
- Následne znovu priskrutkujte zmiešavaciu trysku.

● Obsluha

● Uvedenie do prevádzky

Poznámka: Ak vodovodnú batériu dlhší čas nepoužívate, najskôr dôkladne prepláchnite potrubie, aby ste odstránili usadeniny a pitnú vodu, ktorá v ňom ostala.

- Otvorte hlavný prívod vody.
- Nadvihnite regulačnú páku **6** a otočte ju doprava alebo doľava pre nastavenie intenzity príj. teploty vodného toku.

Teplá voda:

- Otočte regulačnú páku doľava.

Studená voda:

- Otočte regulačnú páku doprava.
- Skontrolujte prevádzku miešacej vodovodnej batérie. Za týmto účelom otáčajte regulačnú páku do všetkých povolených polôh. Pravidelne kontrolujte tesnenie prípojek.

● Prepínač pre tok vody do vane / sprchy (pozri obr. B)

Naplnenie vane:

- Zatlačte prepínač **4a** smerom dolu. Voda tečie cez zmiešavaciu dýzu **4c**.

Sprchovanie:

- Potiahnite prepínač smerom nahor. Voda tečie cez sprchovaciu hadicu a pripojenú sprchovaciu hlavicu.

Poznámka: Ak odstavíte tok vody regulačnou pákou [6], batéria sa automaticky prepne na tok vody do vane.

● Nastavenie ohraničenia teploty

Kartuša [11] tejto vodovodnej batérie disponuje ohraňčením teploty. Táto funkcia nie je vo výrobe aktivovaná (neutrálne nastavenie).

⚠ POZOR! Nastavenie ohraňčenia teploty zmeňte až po namontovaní vodovodnej batérie.

- Uzatvorte hlavný prívod vody.
- Opatrne odstráňte odnímateľný kryt [8] pomocou malého plochého skrutkovača (pozri obr. D).
- Uvoľnite aretačnú skrutku [7] pomocou šesťhranného imbusového kľúča otáčaním proti smeru hodinových ručičiek.

⚠ POZOR! Skrutku úplne nevyskrutkujte, len ju povolte tak, aby bolo možné regulačnú páku [6] ľahko vybrať.

- Vyberte regulačnú páku [6].
- Rukou uvoľnite krycí krúžok kartuše [9] a následne odskrutkujte poistný krúžok kartuše [10] pomocou rúrkových klieští.
- Teraz potiahnite nastavovací krúžok [12] pomocou skrutkovača smerom nahor.

Poznámka: Nevyberajte kartušu.

- Umiestnite nastavovací krúžok v želanej polohe ako je zobrazené na obr. E.

Poznámka: Nastavovací krúžok [12] môže obmedziť otočný uhol rukoväte, čím bude obmedzené prietokové množstvo teplej vody.

- Poistný krúžok kartuše [10] opäť pevne zatiahnite pomocou rúrkových klieští na tele vodovodnej batérie [4]. Rukou upevnite krycí krúžok kartuše [9].
- Regulačnú páku opäť nasadte na rameno páky [6] a aretačnú skrutku [4] pevne utiahnite pomocou šesťhranného imbusového kľúča otáčaním v smere hodinových ručičiek.
- Zatlačte odnímateľný kryt [8] do otvoru.

- Otvorte hlavný prívod vody a skontrolujte ohraňčenie teploty.

● Funkcia šetrenia vody

- Kartuša [11] v tejto armatúre disponuje funkciou eko. Táto znižuje prietokové množstvo cez vodovodný kohútik. Tým môžete ušetriť až 50 % vody (pozri obr. F).
- Nadvihnite nastavovaciu páku [6], až kým pocítite ľahký odpor. Pri tomto nastavení bude prietok vody obmedzený.
- Ak chcete zvýšiť prietok vody, ďalej nadvihnite nastavovaciu páku [6], až kým nie je odpor prekonaný.

● Údržba a čistenie

● Ošetrovanie a čistenie vodovodnej batérie

Nezabúdajte na to, že sanitárne batérie si vyžadujú osobitnú starostlivosť. Dodržiavajte preto nasledujúce pokyny:

- Na čistenie nepoužívajte žiadne leptajúce prostriedky alebo prostriedky obsahujúce alkohol, mohli by produkt poškodiť.
- Vodovodné batérie čistite iba čistou vodou, jemnými čistiacimi prostriedkami a mäkkou handričkou príp. kožou.
- Zmiešavaciu trysku [4c] v pravidelných časových intervaloch vyskrutkujte a odstráňte vápenaté zvyšky alebo cudzie telesá.

Pri nedodržiavaní návodu na ošetrovanie je potrebné počítať s poškodením povrchu. V takom prípade nie je možné uplatniť garančný nárok.

● Likvidácia

Obal pozostáva z ekologických materiálov, ktoré môžete odovzdať na miestnych recyklačných zberných miestach.

O možnostiach likvidácie opotrebovaného výrobku sa môžete informovať na Vašej obecnej alebo mestskej správe.

● Informácie

● Pitnosť vody z vodovodu

- O pitnosti vody Vo Vašom meste / obci sa informujte na Vašom mestskom / obecnom úrade.

Pre pitnosť vody z vodovodu všeobecne platí nasledujúce odporúčanie:

- Ak voda v potrubiach stála dlhšie ako štyri hodiny, nechajte ju chvíľu odliecť. Vodu, ktorá stála v potrubí, nepoužívajte na prípravu jedál a nápojov, najmä ak ide o výživu dojčiat. V opačnom prípade sa môžu vyskytnúť zdravotné ťažkosti. Čerstvú vodu rozoznáte podľa toho, že je po vypustení z potrubia citeľne chladnejšia ako voda, ktorá v ňom stála.
- Nepoužívajte vodu, ktorá stála v pochrómovaných potrubiach, na výživu a / alebo na telesnú hygienu, ak ste alergický na nikel. Táto voda môže obsahovať zvýšené množstvo niklu a vyvolať alergickú reakciu.
- Nepoužívajte pitnú vodu z olovených potrubí na prípravu výživy pre dojčatá a / alebo na prípravu potravín počas tehotenstva. Olovo prechádza do pitnej vody a je obzvlášť škodlivé pre zdravie dojčiat a malých detí.

● Záruka

Tento výrobok bol dôkladne vyrobený podľa prísnych akostných smerníc a pred dodaním svedomito testovaný. V prípade nedostatkov tohto výrobku Vám prináležia zákonné práva voči predajcovi produktu.

Tieto zákonné práva nie sú našou nižšie uvedenou zárukou obmedzené.

Na tento produkt poskytujeme 5-ročnú záruku od dátumu nákupu. Záručná doba začína plynúť dátumom kúpy. Starostlivo si prosím uschovajte originálny pokladničný lístok. Tento doklad je potrebný ako dôkaz o kúpe.

Ak sa v rámci 5 rokov od dátumu nákupu tohto výrobku vyskytne chyba materiálu alebo výrobná chyba, výrobok Vám bezplatne opravíme alebo vymeníme – podľa nášho výberu. Táto záruka zaniká, ak bol produkt poškodený, neodborne používaný alebo neodborne udržiavaný.

Poskytnutie záruky sa vzťahuje na chyby materiálu a výrobné chyby. Táto záruka sa nevzťahuje na časti produktu, ktoré sú vystavené normálnemu opotrebovaniu, a preto ich je možné považovať za opotrebovateľné diely (napr. batérie) alebo na poškodenia na rozbitných dieloch, napr. na spínači, akumulátorových batériách alebo častiach, ktoré sú zhotovené zo skla.

● **Postup v prípade poškodenia v záruke**

Pre zaručenie rýchleho spracovania Vašej požiadavky dodržte prosím nasledujúce pokyny:

Pre všetky otázky majte pripravený pokladničný doklad a číslo výrobku (napr. IAN 123456_7890) ako dôkaz o kúpe.

Číslo výrobku nájdete na typovom štítku, gravúre, na prednej strane Vášho návodu (dole vľavo) alebo ako nálepku na zadnej alebo spodnej strane.

Ak sa vyskytnú funkčné poruchy alebo iné nedostatky, najskôr telefonicky alebo e-mailom kontaktujte následne uvedené servisné oddelenie.

Produkt označený ako defektný potom môžete s priloženým dokladom o kúpe (pokladničný lístok) a uvedením, v čom spočíva nedostatok a kedy sa vyskytol, bezplatne odoslať na Vám oznámenú adresu servisného pracoviska.

● Servis

Servis Slovensko

Tel.: 0800 008158

E-pošta: owim@lidl.sk

Introducción	Página 46
Uso adecuado	Página 46
Descripción de los componentes	Página 46
Características técnicas	Página 46
Indicaciones de seguridad	Página 46
Montaje	Página 47
Instalación de la grifería	Página 47
Cómo limpiar el grifo	Página 47
Manejo	Página 47
Puesta en funcionamiento	Página 47
Desviador para la entrada de agua en la bañera/ ducha	Página 48
Regulación de la temperatura	Página 48
Función de ahorro de agua	Página 48
Mantenimiento y limpieza	Página 48
Cuidado y limpieza del grifo	Página 48
Eliminación	Página 49
Informaciones	Página 49
Potabilidad del agua del grifo	Página 49
Garantía	Página 49
Tramitación de la garantía	Página 49
Asistencia	Página 50

Grifo monomando de bañera

● Introducción

Enhorabuena por la adquisición de su nuevo producto. Ha elegido un producto de alta calidad. Familiarícese con el producto antes de la primera puesta en funcionamiento. Lea detenidamente el siguiente manual de instrucciones y las indicaciones de seguridad. Utilice el producto únicamente como se describe a continuación y para las aplicaciones indicadas. Guarde estas instrucciones en un lugar seguro. En caso de transferir el producto a terceros, entregue también todos los documentos correspondientes.

● Uso adecuado

Este producto está indicado para todos los sistemas de agua caliente resistentes a la presión, tales como calefacción central, calentadores de paso, caldera a presión u otros. No está diseñado para calentadores de agua a baja presión, por ejemplo calentadores de baño con madera o carbón, calentadores de baño con aceite o gas u hornos eléctricos abiertos. En caso de duda diríjase a un instalador o asesor especializado. Queda prohibido cualquier uso distinto al indicado o modificación del producto, ya que esto podría dañarlo. Además, como consecuencia podrían darse lesiones y riesgos mortales. El producto ha sido concebido para uso privado y no para fines médicos o comerciales. El fabricante no se hace responsable de los daños que puedan derivarse del uso indebido.

● Descripción de los componentes

- 1 2 conexiones tipo S
- 2 2 rosetas
- 3 2 anillos de obturación
- 4 1 grifo
- 4a 1 desviador
- 4b 1 rosca (para la manguera de la ducha)
- 4c 1 difusor mezclador



- 5 2 tuercas (para conexiones tipo S)
- 6 1 palanca de ajuste
- 7 1 tornillo de ajuste
- 8 1 tapa
- 9 1 anillo de protección del cartucho
- 10 1 anillo de seguridad del cartucho
- 11 1 cartucho
- 12 1 anillo de ajuste

● Características técnicas

- Medidas de conexión: 136-164 mm
- Conexiones (manguera de la ducha): $G\frac{1}{2}$ " (aprox. 21 mm)
- Tuerca (conexión de agua): aprox. 28,5 mm



Indicaciones de seguridad

-  **¡ADVERTENCIA! ¡PELIGRO DE MUERTE Y DE ACCIDENTE PARA BEBÉS Y NIÑOS!** No deje nunca a los niños sin vigilancia con el material de embalaje. Existe peligro de asfixia. Mantenga el producto fuera del alcance de los niños. Este producto no es un juguete.
-  **¡PELIGRO DE DESCARGA ELÉCTRICA!** Los escapes o fugas de agua pueden suponer un peligro mortal por descarga eléctrica. Revise cuidadosamente que todas las uniones están cerradas herméticamente. Además, asegúrese de que todas las conducciones de los aparatos eléctricos están instaladas correctamente y de manera segura.
- **¡CUIDADO! ¡PELIGRO DE LESIONES!** Asegúrese de que todas las piezas están montadas correctamente y de la forma debida. Si no se monta tal y como se indica en las instrucciones, podrían producirse lesiones. Por favor, tenga en cuenta que las arandelas y juntas son piezas que se desgastan y que deben ser cambiadas cada cierto tiempo. Las piezas dañadas pueden influir en la seguridad y el funcionamiento.

- **¡ATENCIÓN! ¡PELIGRO DE DAÑOS MATERIALES!** El montaje únicamente deberá realizarse por personal especializado. Las fugas o los escapes de agua pueden causar diversos daños materiales tanto en el edificio como en el mobiliario. Por lo tanto, le recomendamos que compruebe que todas las conexiones estén selladas herméticamente.
- Compruebe que las juntas están bien colocadas para evitar fugas o escapes de agua.
- **¡CUIDADO! ¡RIESGO DE QUEMADURAS!** Al ajustar la temperatura del agua caliente, asegúrese de que el agua no esté demasiado caliente.
- Antes de la instalación familiarícese con el lugar de montaje, observe por ejemplo las conexiones de agua y el dispositivo de cierre.
- Lea atentamente las instrucciones de uso antes de montar y utilizar el grifo. ¡Guarde todas las advertencias e indicaciones de seguridad por si las necesita en un futuro!

● Montaje

● Instalación de la grifería

Nota: Cubra las piezas que se deben enroscar respectivamente con un paño húmedo o con pinzas de plástico para que no se arañen.

- Corte el suministro principal de agua corriente antes de comenzar la instalación para evitar fugas y escapes de agua.
- Instale el grifo en la conexión de pared, tal y como se muestra en la figura A.

Conectar los accesorios (mango de ducha y manguera) *:

Nota: Cubra las piezas que se deben enroscar respectivamente con un paño húmedo o con pinzas de plástico para que no se arañen.

- Coloque una manguera* de ducha convencional en la rosca **4b**.

- Fije un mango* de ducha convencional a la manguera*.
- Siga las indicaciones de montaje de los accesorios.

* (no incluido en la entrega)

● Cómo limpiar el grifo

- Para eliminar impurezas hay que dejar circular agua a través del grifo antes del primer uso. Para ello proceda de tal modo (véase fig. C):
- Desenrosque el difusor mezclador **4c**.
- Abra el suministro principal de agua y deje circular agua durante dos minutos.
- A continuación vuelva a enroscar el difusor mezclador.

● Manejo

● Puesta en funcionamiento

Nota: Tras largos periodos de inactividad del grifo, deje circular agua abundantemente para eliminar el agua estancada y posibles restos en la tubería.

- Abra el suministro principal de agua corriente.
- Para regular la temperatura y la intensidad del agua levante la palanca de ajuste **6** y gírela a la derecha o a la izquierda.

Agua caliente:

- Gire la palanca de ajuste del grifo hacia la izquierda.

Agua fría:

- Gire la palanca de ajuste del grifo hacia la derecha.
- Compruebe que el grifo mezclador funciona correctamente. Para ello gire la palanca de ajuste en todas las direcciones posibles. Le recomendamos que compruebe periódicamente que todas las uniones estén bien selladas.

● Desviador para la entrada de agua en la bañera / ducha (véase fig. B)

Para llenar la bañera:

- Presione el interruptor [4a] hacia abajo. El agua fluirá por el difusor mezclador [4c].

Para utilizar la ducha:

- Tire del desviador hacia arriba. El agua fluye por la manguera y el mango conectado a la misma.

Nota: Si corta el flujo de agua con la palanca de ajuste [6], el grifo desvía automáticamente al modo de llenado de la bañera.

● Regulación de la temperatura

El cartucho [11] de este grifo dispone de un limitador de temperatura. Esta función no se encuentra activada de fábrica (ajuste neutral).

⚠ ¡CUIDADO! No modifique el ajuste de la limitación de temperatura hasta haber montado el grifo.

- Cierre el suministro principal de agua.
- Retire cuidadosamente la cubierta [8] mediante un destornillador pequeño y plano (véase fig. D).
- Afloje el tornillo de ajuste [7] con una llave Allen girando en sentido contrario a las agujas del reloj.

⚠ ¡CUIDADO! No saque completamente el tornillo, solo debe aflojarlo hasta que la palanca de ajuste [6] se pueda extraer fácilmente.

- Retire la palanca de ajuste [6].
- Retire el anillo de protección del cartucho [9] con la mano y con ayuda de unos alicates para tubos desenrosque el anillo de seguridad del cartucho [10].
- Empuje el anillo de ajuste [12] hacia arriba con un destornillador.

Nota: No retire el cartucho.

- Coloque el anillo de ajuste en la posición deseada, tal y como se muestra en la figura E.

Nota: El anillo de ajuste [12] puede limitar el ángulo de giro del mango de manera que se puede regular la cantidad de agua caliente.

- Vuelva a colocar el anillo de seguridad del cartucho [10] en el grifo [4] con los alicates para tubos. Fije el anillo de protección del cartucho [9] con la mano.
- Vuelva a colocar la palanca de ajuste [6] en el grifo [4] y apriete el tornillo de ajuste con una llave Allen girando en el sentido de las agujas del reloj.
- Introduzca la cubierta [8] en el orificio.
- Abra el suministro principal de agua y compruebe la limitación de temperatura.

● Función de ahorro de agua

- El cartucho [11] de esta grifería dispone de una función ecológica. Esta reduce el caudal de agua que sale del grifo. Ello permite un ahorro de agua de hasta el 50% (véase fig. F).
- Levante la palanca de ajuste [6] hasta que note una ligera resistencia. En esta posición se limita el caudal de agua.
- Si quiere aumentar el caudal, levante la palanca de ajuste [6] hasta que supere la resistencia.

● Mantenimiento y limpieza

● Cuidado y limpieza del grifo

Tenga en cuenta que los equipos de grifería requieren un cuidado especial. Para ello tenga presente las siguientes indicaciones:

- Para la limpieza no utilice nunca productos corrosivos o que contengan alcohol, ya que podrían deteriorar el producto.
- Limpie los grifos solamente con agua corriente, con un limpiador suave o con un paño de tela o de cuero.
- Desenrosque periódicamente el difusor mezclador [4c] y limpie los restos de cal o cuerpos extraños que puedan haber en él.

Si no se cumplen las indicaciones de mantenimiento cabe esperar daños en la superficie. En este caso la garantía perdería su validez.

● **Eliminación**

El embalaje está compuesto por materiales no contaminantes que pueden ser desechados en el centro de reciclaje local.

Para obtener información sobre las posibilidades de desecho del producto al final de su vida útil, acuda a la administración de su comunidad o ciudad.

● **Informaciones**

● **Potabilidad del agua del grifo**

- Consulte a las autoridades locales si el agua de su ciudad o municipio es potable.

Generalmente puede seguir las siguientes indicaciones para comprobar la potabilidad del agua:

- Deje correr brevemente el agua por las tuberías si ha estado estancada durante más de cuatro horas. No utilice nunca agua estancada para la preparación de comidas y bebidas, en particular para la alimentación de lactantes. De lo contrario podría resultar perjudicial para la salud. Podrá distinguir cuando el agua está fresca porque saldrá notablemente más fría de la tubería que el agua estancada.
- Si es alérgico al níquel, no utilice agua estancada de tuberías cromadas para la alimentación y/o para la higiene corporal. Esta agua puede tener un alto contenido en níquel y producir una reacción alérgica.
- No utilice agua potable de tuberías de plomo para la preparación de alimentos para lactantes y/o para la preparación de alimentos durante el embarazo. El plomo se transmite al agua y es especialmente perjudicial para la salud de los lactantes y los niños pequeños.

● **Garantía**

El producto ha sido fabricado cuidadosamente siguiendo exigentes normas de calidad y ha sido probado antes de su entrega. En caso de defecto del producto, usted tiene derechos legales frente al vendedor del mismo. Nuestra garantía (abajo indicada) no supone una restricción de dichos derechos legales.

Este producto dispone de una garantía de 5 años desde la fecha de compra. El plazo de garantía comienza a partir de la fecha de compra. Por favor, conserve adecuadamente el justificante de compra original. Este documento se requerirá como prueba de que se realizó la compra.

Si en el plazo de 5 años a partir de la fecha de compra se produce un fallo de material o fabricación en este producto, repararemos el producto o lo sustituiremos gratuitamente por un producto nuevo (según nuestra elección). La garantía quedará anulada si el producto resulta dañado o es utilizado o mantenido de forma inadecuada.

La garantía cubre defectos de materiales o de fabricación. Esta garantía no cubre aquellos componentes del producto sometidos a un desgaste normal y que, por ello, puedan considerarse piezas de desgaste (por ej. las pilas). Tampoco cubre daños de componentes frágiles como, por ejemplo, los interruptores, baterías y piezas de cristal.

● **Tramitación de la garantía**

Para garantizar una rápida tramitación de su consulta, tenga en cuenta las siguientes indicaciones:

Para realizar cualquier consulta, tenga a mano el recibo y el número de artículo (por ej. IAN 123456_7890) como justificante de compra. Encontrará el número de artículo en una inscripción de la placa indentificativa, en la portada de las instrucciones (abajo a la izquierda) o en una pegatina en la parte posterior o inferior.

Si el producto fallase o presentase algún defecto, póngase primero en contacto con el departamento

de asistencia indicado, ya sea por teléfono o correo electrónico.

Puede enviarnos el producto defectuoso libre de franqueo adjuntando el recibo de compra (ticket de compra) e indicando dónde está y cuándo ha ocurrido el fallo a la dirección de asistencia que le indicamos.

● **Asistencia**

ES Asistencia en España

Tel.: 900984948

E-Mail: owim@lidl.es

Indledning	Side 52
Formålsbestemt anvendelse	Side 52
Beskrivelse af de enkelte dele	Side 52
Tekniske data	Side 52
Sikkerhedshenvisninger	Side 52
Montage	Side 53
Installation af armaturet	Side 53
Gennemskylning af armaturet	Side 53
Betjening	Side 53
Ibrugtagning	Side 53
Omskifter til vandindtag til badekar/bruser	Side 53
Indstilling af temperaturbegrænsning	Side 53
Vandspare-funktion	Side 54
Vedligeholdelse og rengøring	Side 54
Pleje og rengøring af armaturet	Side 54
Bortskaffelse	Side 54
Informationer	Side 54
Postevandets drikkevandskvalitet	Side 54
Garanti	Side 55
Afvikling af garantisager	Side 55
Service	Side 55

Etgrebs badekars-/brusearmatur

● Indledning

Hjerteligt tillykke med købet af deres nye produkt. Du har besluttet dig for et produkt af høj kvalitet. Gør Dem fortrolig med apparatet inden første ibrugtagning. Læs derfor den efterfølgende brugsvejledning og sikkerhedsanvisningerne omhyggeligt. Brug kun produktet som beskrevet og kun til de angivne anvendelsesområder. Opbevar denne vejledning på et sikkert sted. Hvis De giver produktet videre til andre, skal alle dokumenter følge med.

● Formålsbestemt anvendelse

Dette produkt er egnet til alle tryksikre varmtvands-systemer som centralvarme, gennemstrømningsvandvarmere, trykboilere o.l. Produktet er ikke egnet til lavtryks-vandvarmere som fx træ- eller kulbadeovne, olie- eller gasbadeovne, åbne elektriske lagerenheder. I tvivlstilfælde henvend dig venligst til en installatør eller fagmand. En anden anvendelse end før beskrevet eller ændring af produktet er ikke tilladt og fører til skader. Derudover kan der opstå risiko for livstruende situationer og tilskadekomst. Produktet er kun beregnet til privat anvendelse og ikke til medicinsk eller kommerciel brug. Producenten fralægger sig ethvert ansvar for skader som følge af u hensigtsmæssig anvendelse.

● Beskrivelse af de enkelte dele

- | | |
|-----------|-----------------------------------|
| 1 | 2 S-tilslutninger |
| 2 | 2 rosetter |
| 3 | 2 pakningsringe |
| 4 | 1 armaturlegeme |
| 4a | 1 omskifter |
| 4b | 1 gevind (til bruslangens) |
| 4c | 1 blandingsdyse |
| 5 | 2 møtrikker (til S-tilslutninger) |
| 6 | 1 indstillingshåndtag |
| 7 | 1 låseskrue |
| 8 | 1 afdækningshætte |

- | | |
|-----------|-------------------------|
| 9 | 1 patron-afdækningsring |
| 10 | 1 patronsikringsring |
| 11 | 1 patron |
| 12 | 1 indstillingsring |

● Tekniske data

- Tilslutningsmål: 136-164 mm
Tilslutninger (bruselang): G½" (ca. 21 mm)
Vandtilslutningernes møtrik: ca. 28,5 mm



Sikkerhedshenvisninger

-  **ADVARSEL! LIVS- OG ULYKKESFARE FOR SMÅBØRN OG BØRN!** Lad aldrig børn være uden opsyn med emballagen. Der er fare for kvælning. Hold produktet udenfor børns rækkevidde. Produktet er ikke legetøj.
-  **PAS PÅ ELEKTRISK STØD!** Utætheder eller utrædende vand kan medføre livsfare gennem elektrisk stød. Kontrollér derfor alle samlinger omhyggeligt for tæthed. Kontrollér ligeledes, at alle ledninger af elektriske apparater er installeret korrekt og sikkert.
- ADVARSEL! FARE FOR TILSKADEKOMST!** Kontrollér at alle dele er ubeskadigede og monteret korrekt. Ved uhensigtsmæssig montering er der fare for personskader. Bemærk, at mellemlægsskiverne og pakningerne er sliddele, som skal skiftes ud fra tid til anden. Beskadigede dele kan have indflydelse på sikkerheden og funktionen.
- OBS! RISIKO FOR MATERIEL SKADE!** Lad montage kun udføres af fagkyndige personer. Lækager og vandudslip kan medføre betydelige materielle skader på bygning og indbo. Kontrollér derfor alle samlinger omhyggeligt for tæthed.
- Vær opmærksom på at alle pakninger sidder korrekt, for at forhindre vandudslip på grund af lækage.

■ ADVARSEL! RISIKO FOR SKOLDNING!

- Sørg for, at vandet ikke er for varmt, når du indstiller det varme vand.
- Sæt dig inden installationen ind i alle forholdene på stedet, fx vandtilslutninger og lukkemekanismer.
- Læs denne betjeningsvejledning grundigt igennem inden montering og brug. Opbevar alle sikkerhedshenvisninger og vejledninger til fremtidig brug!

● Montage

● Installation af armaturet

Bemærk: Dæk delene som skal skrues i med henholdsvis en fugtig klud eller kunstofklemmer, så delene ikke bliver ridsede.

- Sluk for hovedvandtilførslen for at undgå vandudslip på grund af utæthed.
- Installér armaturet på vandtilslutningen som vist i afbildning A.

Tilslutning af tilbehør (brusehoved og bruseslange)*:

Bemærk: Dæk delene som skal skrues i med henholdsvis en fugtig klud eller kunstofklemmer, så delene ikke bliver ridsede.

- Skrue en gængs bruseslange* fast på gevindet **4b**.
- Fastgør et gængst brusehoved* på bruseslangen*.
- Overhold desuden monteringsvejledninger til tilbehøret.

* (ikke indeholdt i leveringsomfanget)

● Gennemskylning af armaturet

- For at fjerne eventuel forurening, skal armaturet skylles inden første ibrugtagning. Gå dertil frem på følgende måde (se afbildning C):
- Skrue blandingsdysen **4c** af.
- Åbn for hovedvandtilførslen, og lad vandet løbe i to minutter.
- Skrue derefter blandingsdysen på igen.

● Betjening

● Ibrugtagning

Bemærk: Skyl efter længere tids manglende brug af armaturet ledningerne grundigt igennem, for at opløse aflejringer fra drikkevandet og rester.

- Åbn for hovedvandtilførslen.
- Løft indstillingshåndtaget **6** og sving det mod højre eller venstre for at regulere styrken, henholdsvis vandgennemstrømningens temperatur.

Varmt vand:

- Sving indstillingshåndtaget til venstre.

Koldt vand:

- Sving indstillingshåndtaget til højre.
- Kontrollér blandingsbatteriets drift. Sving til dette formål indstillingshåndtaget i alle tilladte positioner. Kontrollér regelmæssigt tilslutningerne for tæthed.

● Omskifter til vandindtag til badekar / bruser (se afbildning B)

Karfyldning:

- Tryk omskifteren nedad **4a**. Vandet strømmer gennem blandingsdysen **4c**.

Bruser:

- Træk omskifteren opad. Vandet strømmer gennem bruseslangen og det tilsluttede brusehoved.

Bemærk: Når du slukker vandet med indstillingshåndtaget **6**, skifter armaturet automatisk til karfyldning.

● Indstilling af temperaturbegrænsning

Dette armaturs patron **11** er udstyret med en temperaturbegrænsning. Denne funktion er ikke aktiveret fra fabrikken (neutral indstilling).

⚠ ADVARSEL! Foretag først en ændring på indstillingen af temperaturbegrænsningen, når du har monteret armaturet.

- Sluk for hovedvandtilførslen.
- Fjern afdækningshætten [8] forsigtigt med en lille, flad skruetrækker (se afbildning D).
- Låseskruen [7] løsnes med en unbraconøgle ved at dreje mod urets retning.

⚠ ADVARSEL! Drej ikke skruen helt ud, bare løsnes den, indtil indstillingshåndtaget [6] kan tages nemt af.

- Tag indstillingshåndtaget [6] af.
- Patron-afdækningsringen [9] løsnes med hånden og patronsikringsringen [10] skrues af med hjælp af en rørtang.
- Træk nu indstillingsringen [12] opad ved hjælp af en skruetrækker.

Bemærk: Fjern ikke patronen.

- Anbring indstillingsringen i den ønskede position som vis i afbildning E.

Bemærk: Indstillingsringen [12] kan indskrænke drejevinklen af håndtaget, så at gennemstrømningsmængden af det varme vand begrænses.

- Spænd patronsikringsringen [10] igen fast på armaturlegemet [4] ved hjælp af rørtangen. Fastgør patronafdækningsringen [9] med hånden.
- Sæt igen indstillingshåndtaget [6] på armaturlegemet [4], og fastspænd låseskruen med en unbraconøgle ved at dreje i retning med uret.
- Tryk afdækningshætten [8] ind i åbningen.
- Tænd for hovedvandtilførslen, og kontrollér temperaturbegrænsningen.

● Vandspare-funktion

- Patronen [11] i dette armatur har en besparelsesfunktion. Denne mindsker gennemstrømningsmængden gennem vandhanen. Derved kan du spare op til 50 % vand (se afbildning F).
- Løft indstillingshåndtaget [6], til du mærker let modstand. I denne indstilling bliver vandgennemstrømningen begrænset.
- Hvis du vil øge vandgennemstrømningen, løft indstillingshåndtaget [6] mere, indtil du har overvundet modstanden.

● Vedligeholdelse og rengøring

● Pleje og rengøring af armaturet

Vær opmærksom på, at sanitetsinstallationer kræver en særlig pleje. Vær derfor opmærksom på følgende henvisning:

- Anvend ingen ætsende eller alkoholholdige midler til rengøringen, da disse kan beskadige produktet.
- Rens armaturet kun med klart vand, milde rengøringsmidler og en blød klud hhv. læder.
- Skru blandingsdysen [4c] af i regelmæssige intervaller og fjern kalkholdige rester eller fremmedlegemer.

Ved ikke-overholdelse af plejevejledningen må man forvente skader på overfladen. Garantikrav kan i dette tilfælde ikke gøres gældende.

● Bortskaffelse

Indpakningen består af miljøvenlige materialer, som De kan bortskaffe over de lokale genbrugssteder.

De får oplyst muligheder til bortskaffelse af det udtjente produkt hos deres lokale myndigheder eller bystyre.

● Informationer

● Postevandets drikkevandskvalitet

- Informer dig hos din lokale kommune om drikkevandskvaliteten.

Generelt gælder følgende anbefalinger for drikkevandskvalitet af postevand:

- Lad vandet løbe i kort tid, hvis det har stået stille i ledningerne i mere end fire timer. Brug ikke stagnationsvand til tilberedning af fødevarer og drikkevarer, især ikke til ernæring af spædbørn. Ellers kan det resultere i sundhedsmæssige

problemer. Du kan kende frisk vand på, at det er mærkbart koldere end stagnationsvand, når det kommer ud af ledningen.

- Brug ikke stagnationsvand fra forkromede ledninger til ernæring og/eller kropsspleje, hvis du er allergisk overfor nikkel. Dette vand kan være stærkt nikkelholdigt og resultere i allergiske reaktioner.
- Brug ikke drikkevand fra blyholdige ledninger til tilberedning af spædbørnsmad og/eller under graviditeten til tilberedning af fødevarer. Bly afgives til drikkevandet og er meget sundhedsskadeligt for spædbørn og småbørn.

● Garanti

Produktet blev produceret omhyggeligt efter de strengeste kvalitetskrav og kontrolleret grundigt inden levering. Hvis der forekommer mangler ved dette produkt, så har de juridiske rettigheder over for sælgeren af dette produkt. Disse juridiske rettigheder indskrænkes ikke af vores garanti, der beskrives i det følgende.

De får 5 års garanti fra købsdatoen på dette produkt. Garantifristen begynder med købsdatoen. Opbevar den originale kassebon på et sikkert sted. Denne kassebon behøves som dokumentation for købet.

Hvis der inden for 5 år fra købsdatoen af for dette produkt opstår en materiale- eller fabrikationsfejl, bliver produktet repareret eller erstattet – efter vores valg – af os uden omkostninger for dem. Garantien bortfalder, hvis produktet bliver beskadiget eller ikke anvendes eller vedligeholdes korrekt.

Garantien gælder for materiale- eller fabrikationsfejl. Denne garanti dækker ikke produktdele, som er udsat for normalt slid og derfor kan betragtes som normale sliddele (f.eks. batterier) eller ved skader på skrøbelige dele; f.eks. kontakter, akkumulatorer som er fremstillet af glas.

● Afvikling af garantisager

For at kunne garantere en hurtig sagsbehandling af deres forespørgsel, bedes De følge følgende anvisninger:

Opbevar kassebon og artikelnummer (f. eks. IAN 123456_7890) som købsdokumentation, så disse kan fremlægges på forespørgsel. Artikelnumrene er angivet på typeskiltet, ved en indgravering, på forsiden af vejledningen (nederst til venstre) eller på et mærkat på bag- eller undersiden. Hvis der forekommer funktionsfejl eller andre mangler, skal De først kontakte nedenstående serviceafdeling telefonisk eller via e-mail.

Et produkt, der er registreret som defekt, kan De derefter sende portofrit til den meddelte serviceadresse ved vedlæggelse af købsbeviset (kassebon) og angivelsen af, hvori manglen består, og hvornår den er opstået.

● Service

Ⓝ **Service Danmark**

Tel.: 80253972

E-Mail: owim@lidl.dk



OWIM GmbH & Co. KG

Stiftsbergstraße 1
74167 Neckarsulm
GERMANY

Model-No.: HG02524
Version: 05 / 2021

Stand der Informationen · Last Information
Update · Version des informations · Stand
van de informatie · Stan informacii · Stav
informáci · Stav informácií · Estado de las
informaciones · Tilstand af information:
03 / 2021 · Ident.-No.: HG02524032021-8

IAN 353650_2010