

# SILVER CREST®



## 20V CORDLESS CYCLONE HANDHELD VACUUM CLEANER 20 V HANDSTAUBSAUGER AKKU ZYKLON ASPIRATEUR CYCLONIQUE SANS FIL 20 V SHAZ 20 A1

(GB) (IE)

### 20V CORDLESS CYCLONE HAND- HELD VACUUM CLEANER CLEANER

Operating instructions

(FR) (BE)

### ASPIRATEUR CYCLONIQUE SANS FIL 20 V

Mode d'emploi

(CZ)

### AKU RUČNÍ VYSAVAČ 20 V

Návod k obsluze

(SK)

### AKU CYKLONOVÝ VYSAVAČ

Návod na obsluhu

(DK)

### 20 V HÅNDSTØVSUGER ZYKLON MED GENOPLADELIGT BATTERI

Bedjeningsvejledning

(HU)

### 20 V-OS AKKUS KÉZI CIKLONPORSZÍVÓ

Használati utasítás

(DE) (AT) (CH)

### 20 V HANDSTAUBSAUGER AKKU ZYKLON

Bedienungsanleitung

(NL) (BE)

### 20 V HANDSTOFZUIGER ACCU CYCLOON

Gebruiksaanwijzing

(PL)

### ODKURZACZ RĘCZNY AKUMULA- TOROWY CYKLONOWY 20 V

Instrukcja obsługi

(ES)

### ASPIRADOR DE MANO CICLÓNICO RECARGABLE DE 20 V

Instrucciones de uso

(IT)

### ASPIRAPOLVERE MANUALE 20 V RICARICABILE

Istruzioni per l'uso

IAN 466985\_2310



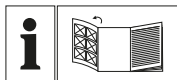

GB IE

Before reading, unfold the page containing the illustrations and familiarise yourself with all functions of the device.

DE AT CH

Klappen Sie vor dem Lesen die Seite mit den Abbildungen aus und machen Sie sich anschließend mit allen Funktionen des Gerätes vertraut.

FR BE

Avant de lire le mode d'emploi, ouvrez la page contenant les illustrations et familiarisez-vous ensuite avec toutes les fonctions de l'appareil.

NL BE

Vouw vóór het lezen de pagina met de afbeeldingen open en maak u vertrouwd met alle functies van het apparaat.

CZ

Před čtením si otevřete stranu s obrázky a potom se seznámte se všemi funkcemi přístroje.

PL

Przed przeczytaniem proszę rozłożyć stronę z ilustracjami, a następnie proszę zapoznać się z wszystkimi funkcjami urządzenia.

SK

Pred čítaním si odklopte stranu s obrázkami a potom sa oboznámte so všetkými funkciami prístroja.

ES

Antes de empezar a leer abra la página que contiene las imágenes y, en seguida, familiarícese con todas las funciones del dispositivo.

DK

Før du læser, vend siden med billeder frem og bliv bekendt med alle apparatets funktioner.

IT

Prima di leggere aprire la pagina con le immagini e prendere confidenza con le diverse funzioni dell'apparecchio.

HU

Olvasás előtt kattintson az ábrát tartalmazó oldalra és végezetül ismerje meg a készülék mindegyik funkcióját.

GB / IE	Operating instructions	Page	1
DE / AT / CH	Bedienungsanleitung	Seite	21
FR / BE	Mode d'emploi	Page	41
NL / BE	Gebruiksaanwijzing	Pagina	63
CZ	Návod k obsluze	Strana	83
PL	Instrukcja obsługi	Strona	103
SK	Návod na obsluhu	Strana	123
ES	Instrucciones de uso	Página	143
DK	Betjeningsvejledning	Side	163
IT	Istruzioni per l'uso	Pagina	183
HU	Használati utasítás	Oldal	203

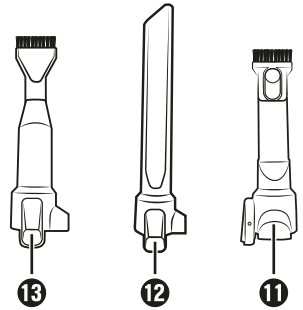
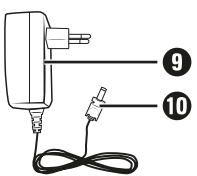
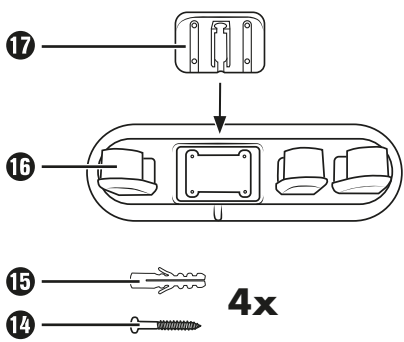
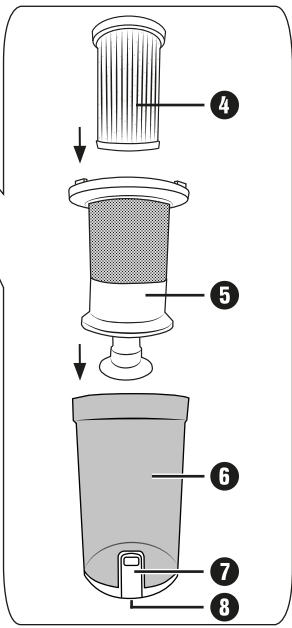
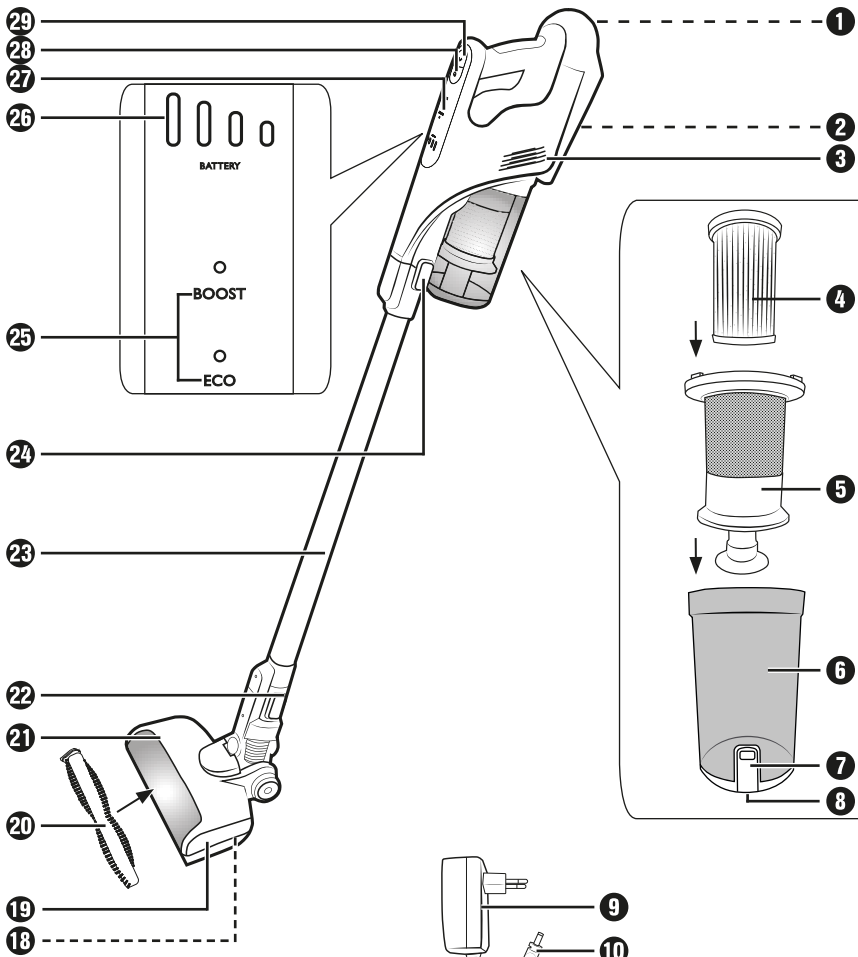

## Contents

<b>Introduction</b> .....	<b>2</b>
<b>Intended use</b> .....	<b>2</b>
<b>Warnings and symbols used</b> .....	<b>2</b>
<b>Important safety instructions</b> .....	<b>3</b>
<b>Package contents and transport inspection</b> .....	<b>6</b>
<b>Appliance description</b> .....	<b>6</b>
<b>Technical data</b> .....	<b>7</b>
<b>Before first use</b> .....	<b>8</b>
Setting up the appliance .....	8
Mounting the wall bracket and accessories holder .....	8
<b>Getting started</b> .....	<b>9</b>
Information about the battery .....	9
Charging the battery .....	9
<b>Operation and use</b> .....	<b>10</b>
Switching the appliance on .....	11
Selecting an operating mode .....	11
Dismantling the appliance .....	11
Using the accessories .....	12
After use .....	13
<b>Cleaning</b> .....	<b>13</b>
Emptying the dust container and cleaning the filter .....	13
Cleaning the rotary brush .....	15
Cleaning the appliance .....	16
<b>Storage</b> .....	<b>16</b>
<b>Disposal</b> .....	<b>16</b>
Disposal of the appliance .....	17
Disposal of the packaging .....	17
Disposal of batteries .....	17
<b>Kompernass Handels GmbH warranty</b> .....	<b>17</b>
Service .....	19
Importer .....	19
<b>Ordering replacement parts</b> .....	<b>20</b>
<b>Ordering a replacement battery and charger</b> .....	<b>20</b>

## Introduction

Congratulations on the purchase of your new appliance. You have selected a high-quality product.



The operating instructions are part of this product. They contain important information about safety, usage and disposal. Before using the product, please familiarise yourself with all operating and safety instructions. Use the product only as described and for the specified range of applications. Please also pass on all documents to any future owner.

## Intended use

This appliance may only be used for vacuuming dry surfaces or dry vacuumed material. Do not vacuum people or animals with this appliance. Any other usage or modification of the appliance is deemed to be improper and carries a significant risk of accidents. The manufacturer accepts no liability for damages caused by improper use or incorrect operation of the appliance. The appliance is not intended for commercial use.

## Warnings and symbols used

The following warnings and symbols are used in these operating instructions, on the packaging and on the appliance (where applicable):

	<b>DANGER!</b> A warning with this symbol and the signal word "DANGER" indicates an imminently hazardous situation which will result in death or serious injury if not avoided.
	<b>WARNING!</b> A warning with this symbol and the signal word "WARNING" indicates a potentially hazardous situation which could result in death or serious injury if not avoided.
	<b>CAUTION!</b> A warning with this symbol and the signal word "CAUTION" indicates a potentially hazardous situation which could result in a minor or moderate injury if not avoided.
	<b>ATTENTION!</b> A warning with this symbol and the signal word "ATTENTION" indicates a potential situation which could result in property damage if not avoided.
	<b>Note:</b> A note provides additional information that will assist you in using the appliance.
	DC current/voltage
	AC current/voltage
	Observe the operating instructions

## Important safety instructions

### **DANGER! ELECTRIC SHOCK!**

- Check the appliance for visible external damage before use. Do not operate an appliance that has been damaged or dropped.
- Do not use the mains adapter if it has a damaged plug or cable.
- The mains adapter and the permanently affixed connection cable may not be repaired. In the event of a defect, the entire mains adapter must be replaced with another of identical design.
- To prevent accidents, have defective plugs and/or power cables replaced immediately by an authorised specialist, our Customer Service or a similarly qualified person.
- Have all repairs carried out by a specialist workshop. Under no circumstances should you open the appliance yourself. Repairs that are not carried out by a specialist workshop could lead to physical injuries.
- Before switching on the appliance, make sure that the mains voltage corresponds to the voltage indicated in the technical data for the appliance.
- Never touch the mains adapter or the appliance with wet or damp hands.
- Do not use the mains adapter with an extension cable; connect the mains adapter directly to a power socket.



Do not charge or use the appliance outdoors.

## **⚠ WARNING! RISK OF INJURY!**

- Do not change any accessories while the appliance is switched on.
- Do not use the vacuum cleaner for vacuuming up water or other liquids.
- Do not use the vacuum cleaner for vacuuming up sharp objects or glass shards.
- Do not use the vacuum cleaner for vacuuming up burning matches, glowing embers or cigarette butts.
- Do not use the vacuum cleaner for vacuuming up chemical products, stone dust, gypsum, cement or similar particles.
- This appliance is not suitable for use with inflammable and explosive substances or chemical and aggressive liquids.
- Always store the appliance indoors. To prevent accidents, keep the appliance in a dry location when not in use.
- Under extreme conditions, leaks in the battery cells may occur. In the event that battery fluid comes into contact with skin or eyes, the affected area must be rinsed off with water immediately. Contact a physician.
- This appliance may be used by children aged 8 years and above and by persons with limited physical, sensory or mental capabilities or lack of experience and knowledge, provided that they are under supervision or have been told how to use the appliance safely and are aware of the potential risks.
- Do not allow children to play with the appliance. Cleaning and user maintenance tasks may not be carried out by children unless they are supervised.
- Take special care when using the vacuum cleaner on stairs.

**⚠ ATTENTION! PROPERTY DAMAGE!**

- Use only accessories recommended by the manufacturer.
- The mains adapter may not be used for other purposes. Never carry the wall bracket or the mains adapter by the cable. Do not pull on the cable when you want to move the appliance.
- Always grip the power plug to disconnect the appliance from the power supply.
- Always be sure to keep the vacuum cleaner away from heating elements, ovens or other heated appliances and surfaces.
- Make sure that the ventilation slits are never obstructed. A blocked ventilation circuit can result in overheating and damage to the appliance.
- The product is operated with a lithium-ion battery. Do not throw the rechargeable battery into a fire and do not subject it to high temperatures. There is a risk of an explosion!
- Do not use the vacuum cleaner without the HEPA filter inserted.
- Do not use the mains adapter for a different product and do not attempt to charge this appliance with a different mains adapter. Use only the mains adapter supplied with this appliance (model SHAZ 20 A1-1).
- Never store the device when it is discharged. Prolonged storage in a discharged state can cause permanent damage to the battery. If the device is stored for a longer period of time, the charge level of the battery must be checked regularly. The optimum charge level is between 50% and 80%.



## Package contents and transport inspection

- 1) Remove all parts of the appliance and the operating instructions from the packaging.
- 2) Remove all packaging materials and any films and labels.

The package contents include the following components (see fold-out page for illustrations):

- Cordless cyclone vacuum cleaner
- Suction pipe
- Floor brush
- Crevice nozzle
- Round brush nozzle (with brush attachment)
- 2-in-1 combination brush
- Wall bracket
- Accessories holder
- Installation materials (4 screws, 4 wall plugs)
- Mains adapter
- Operating instructions







### **i** Note

- ▶ Check the package for completeness and signs of visible damage.
- ▶ If any items are missing or damaged as a result of defective packaging or transportation, please contact the Service Hotline (see section **Service**).

## Appliance description (See fold-out page for illustrations)

- 1 Battery slot
- 2 Charging socket
- 3 Ventilation slits
- 4 HEPA filter
- 5 Stainless steel filter
- 6 Dust container
- 7 Dust container release button
- 8 Dust container lid
- 9 Mains adapter
- 10 Barrel plug
- 11 2-in-1 combination brush
- 12 Crevice nozzle
- 13 Round brush nozzle (with brush attachment)
- 14 Screws
- 15 Wall plug
- 16 Accessories holder
- 17 Wall bracket
- 18 Rotary brush release
- 19 Rotary brush holder
- 20 Rotary brush
- 21 Floor brush
- 22 Floor brush release button
- 23 Suction pipe
- 24 Suction pipe release button
- 25 Operating mode
- 26 Battery indicator
- 27 Display panel  
(battery indicator/operating mode)
- 28 On/Off switch 
- 29 Operating mode button **+/-** (Eco/Boost)

## Technical data

Appliance	
Input voltage	22 V 
Input current	0.8 A
Rated power	400 W (floor brush 1.5 W)
Polarity	
Mains adapter	
Manufacturer	KOMPERNASS HANDELS GMBH, BURGSTRASSE 21, 44867 BOCHUM, GERMANY Registered court: AG Bochum Register number: HRB 4598
Model	SHAZ 20 A1-1
Input voltage	100-240 V ~
Input AC frequency	50/60 Hz
Output voltage	22.0 V 
Output current	0.8 A
Output power	17.6 W
Average efficiency in operation	86.0 %
Efficiency at low load (10%)	74.9 %
Power consumption at no load	0.09 W
Input current	0.8 A
Polarity	
Protection class	II/  (double insulation)
Efficiency class	6 

### Note

- ▶ No user action is required to switch the product between 50 and 60 Hz. The product switches automatically to either 50 or 60 Hz.

## Before first use

### Setting up the appliance

- 1) Push the suction pipe **23** onto the appliance until it audibly clicks into place (see Fig. 1).

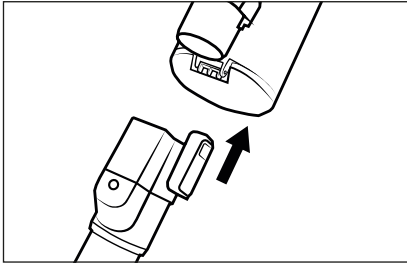

Fig. 1

- 2) Push the suction pipe **23** into the floor brush **21** until it audibly clicks into place (see Fig. 2).

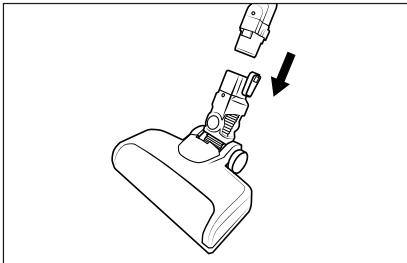

Fig. 2

- 3) Slide a battery from the X 20 V TEAM series (see section **Information about the battery**) into the battery slot **1** until it audibly clicks into place (see Fig. 3).

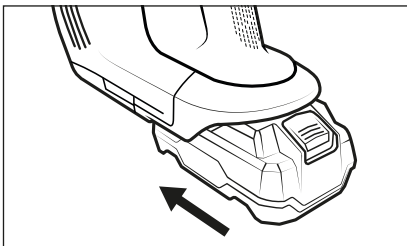

Fig. 3

### Mounting the wall bracket and accessories holder

#### ⚠ DANGER!

- ▶ Ensure that there are no power cables or other conduits or pipes in the wall at the location where you intend to bore the holes for the wall bracket and accessories holder **17/16**. Drilling into a current-carrying electric cable can be potentially fatal!

- 1) Remove the wall bracket **17** from the accessories holder **16**. Insert the barrel plug **10** of the mains adapter **9** into the wall bracket **17** as shown in the illustration below. Secure the barrel plug **10** by turning it (see Fig. 4).

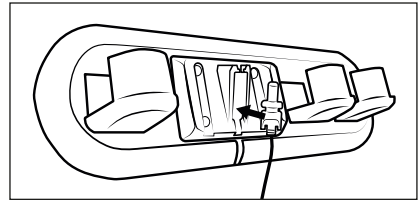

Fig. 4

- 2) Find a suitable mounting location for the wall bracket and accessories holder **17/16**:
  - The wall bracket and accessories holder **17/16** must be mounted with sufficient distance to the floor to ensure easy insertion and removal of the appliance from the wall bracket **17**.
  - A mains socket must be accessible for the mains adapter **9**.
- 3) Use the accessories holder **16** to mark the four drill holes on the wall (see Fig. 5).

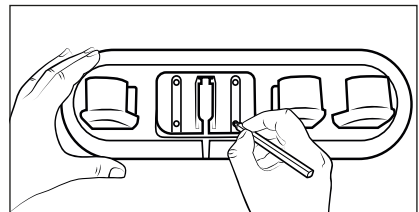

Fig. 5

- 4) Drill the marked holes with a 5-mm drill.
- 5) Push the supplied wall plugs **15** into the holes.
- 6) Place the wall bracket **17** in the accessories holder **16** and screw the wall bracket and accessories holder **17/16** in place using the screws **14** provided.
- 7) You can put the crevice nozzle **12**, the round brush nozzle **13** and the 2-in-1 combination brush **11** on the accessories holder **16**.
- 8) Connect the mains adapter **9** to a mains socket.

## Getting started

### Information about the battery

#### **i** Note

- ▶ The device can be operated using Parkside X 20 V TEAM batteries.
- ▶ We recommend that you operate this device with the following batteries:  
 PAP 20 A1/PAP 20 A2/PAP 20 A3  
 PAP 20 B1/PAP 20 B3  
 Smart PAPS 204 A1  
 Smart PAPS 208 A1
- ◆ The vacuum cleaner is powered by a rechargeable, replaceable lithium-ion battery. Before using the vacuum cleaner for the first time, the battery must be charged.
- ◆ To care for the battery, we recommend the following:  
 Disconnect the mains adapter **9** from the mains socket after the battery is charged.

#### **i** Note

- ▶ The appliance is equipped with a temperature monitor to protect the battery. At high ambient temperatures, the charging process may be interrupted or the appliance may switch off automatically in rare cases:
  - The battery indicator **25** flashes at one second intervals during charging. Charging is interrupted and automatically resumed as soon as the temperature of the appliance has dropped.
  - The battery indicator **25** flashes five times at two seconds intervals during operation. The appliance switches off automatically. Allow the appliance to cool down for about 20-30 minutes before switching it on again.

### Charging the battery

- ◆ Place the vacuum cleaner in the wall bracket **17** from above so that the barrel plug **10** slips into the charging socket **2** on the bottom of the appliance. The battery indicator **25** starts flashing and the charging process starts (see Fig. 6 and 7).

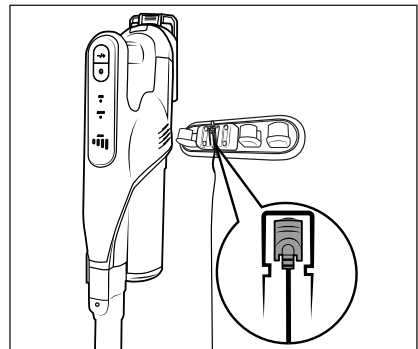

Fig. 6

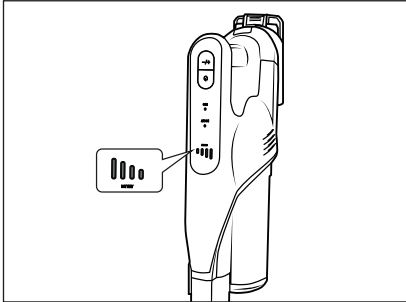

Fig. 7

- ◆ When charging is complete, the battery indicator **26** lights up.

## Battery indicators

The display panel **27** features five different battery indicators **26** to show the actual charging status of the battery:

- The battery is fully charged.
- The battery is charged to approx. 50%.
- The battery is charged to approx. 25%.
- The battery has only a small amount of charge left.
- The battery is empty.

### **i** Note

- ▶ Recharge the battery as soon as the battery indicator **26** shows a low remaining charge of the battery .
- ▶ The appliance switches off shortly after an empty battery is displayed.
- ▶ The vacuum cleaner can also be charged directly via the mains adapter **9**. To do this, remove the barrel plug **10** from the wall bracket **17** by turning it slightly and insert it into the charging socket **2** on the appliance (see Fig. 8).

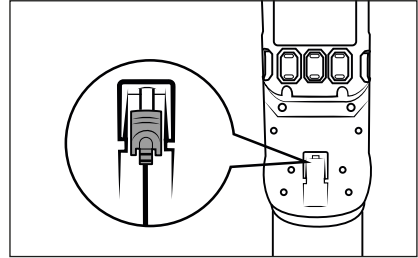

Fig. 8

## Operation and use

### **!** ATTENTION!

- ▶ The suction openings of the appliance and the floor brush **21** and the suction pipe **23** must be free at all times and must not be blocked. Blockages lead to overheating and damage to the motor.
- ▶ Make certain that the HEPA dust filter **4** is always inserted before using the appliance.
- ▶ Do not try to place the vacuum cleaner upright when you want to put it down or take it out of your hand in the meantime. To do this, place the vacuum cleaner in the wall bracket **17** or lay it on the floor (see Fig. 9 and 10). Due to its high centre of gravity, the vacuum cleaner may otherwise tip over and be damaged and possibly damage other objects when tipping over.

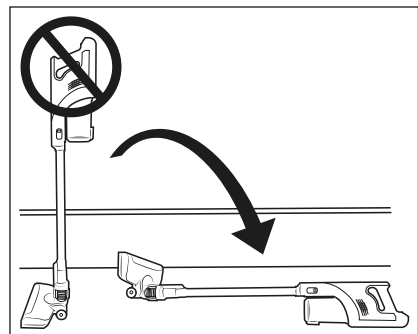

Fig. 9

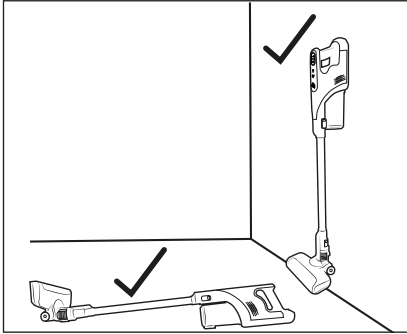

Fig. 10

## Switching the appliance on

- 1) Remove the vacuum cleaner from the wall bracket **17**. When you are not using the wall bracket **17**, pull the barrel plug **10** out of the charging socket **2** on the underside of the appliance.
- 2) Press the On/Off switch **28** to switch on the appliance. The display panel **27** shows the battery indicator **26** and operating mode **25** (Eco/Boost).

### **i** Note

- ▶ The appliance always starts in operating mode **Eco** after being switched on.

## Selecting an operating mode

The appliance has two different operating modes, each of which differs in terms of suction power and running time. Press the **+/-** **29** button to select the operating mode:

### Eco

- For vacuuming hard floors, delicate carpets and rugs with low to medium soiling.
- The appliance consumes less battery power and the running time is therefore longer.
- Running time with fully charged battery approx. 35 minutes.

### Boost

- For vacuuming hard floors and carpeting with heavy soiling
- Due to the high suction power, the best suction result is achieved with a short running time.
- Running time with fully charged battery approx. 10 minutes.

## Dismantling the appliance

### Suction pipe

- ◆ To remove the suction pipe **23** from the appliance, hold down the suction pipe release button **24** and pull the suction pipe **23** off the suction opening of the appliance (see Fig. 11).

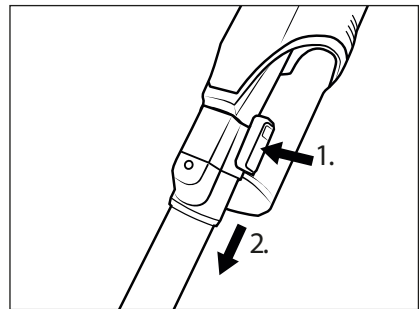

Fig. 11

## Floor brush

- ◆ To remove the floor brush **21** from the suction pipe **23**, hold down the floor brush release button **22** and pull the suction pipe **23** off the floor brush **21** (see Fig. 12).

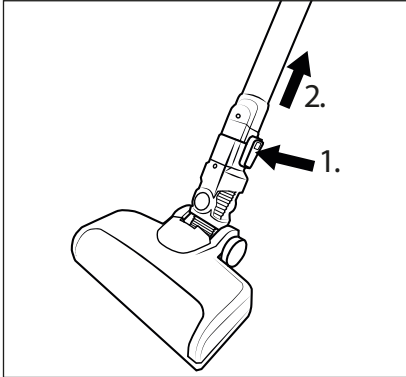

Fig. 12

## Battery

- ◆ To remove the battery from the appliance, press and hold the battery release button and pull the battery out of the appliance (see Fig. 13).

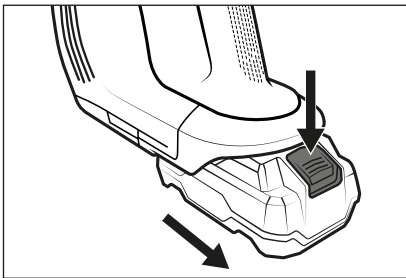

Fig. 13

## Using the accessories

### **i** Note

- ▶ Before using an accessory, you must remove the floor brush **21**. To remove the floor brush **21**, see section **Dismantling the appliance**.
- ▶ You can use the accessories with or without the suction pipe **23** as required. To remove the suction pipe **23**, see section **Dismantling the appliance**.

The package contents include three different nozzles/brushes for different areas of application as accessories:

### Crevice nozzle

- Use the crevice nozzle **12** to clean narrow, hard-to-reach places such as joints or corners.

### 2-in-1 combination brush

- The 2-in-1 combination brush **11** can be used as a wide nozzle or as a brush. Press and hold the release button and slide the brush attachment forward or backward as needed. Use the 2-in-1 combination brush **11** to vacuum drawers or storage compartments, for example, or to dust keyboards or delicate surfaces with the soft brush attachment.

### Round brush nozzle (with brush attachment)

- Use the round brush nozzle **13** with its hard bristles for deep-seated dirt on coarse carpets or heavily soiled car interiors. The brush attachment can be removed from the nozzle to vacuum rounded inserts or storage compartments in the car, for example.

- ◆ Push the accessory onto the suction pipe **23** or onto the suction opening of the appliance until it clicks into place (see Fig. 14). Make sure that the locking mechanism is in the correct position.

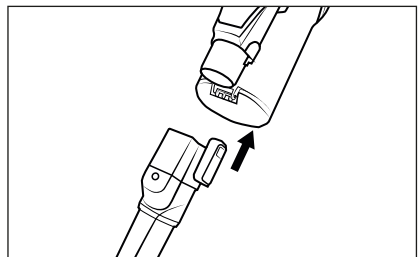

Fig. 14

- ◆ To remove the accessory, press and hold the release button on the accessory, then pull the accessory off the suction pipe 23 or the suction opening of the appliance (see Fig. 15).

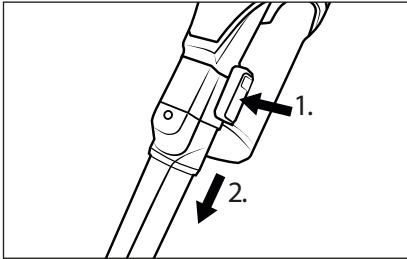



Fig. 15

## After use

- ◆ After use, press the On/Off switch 23 to switch off the appliance. The display panel 27 goes out.
- ◆ Remove accessories from the appliance and place them on the accessories holder 16 for storage.
- ◆ Place the vacuum cleaner in the wall bracket 17. Start charging when the battery has only a small amount of charge left .

## Cleaning

### ⚠ WARNING!

- ▶ Always switch off the appliance before cleaning it.

## Emptying the dust container and cleaning the filter

### i Note

- ▶ Empty the dust container 6 and clean the stainless steel filter 5 and the HEPA filter 4 when the dust container 6 level reaches the MAX mark.

- 1) Hold the dust container 6 in a waste bin and press the release button for the dirt container lid 7. The dust container lid 8 opens and the contents are emptied into the waste bin (see Fig. 16). Then close the dust container lid 8.

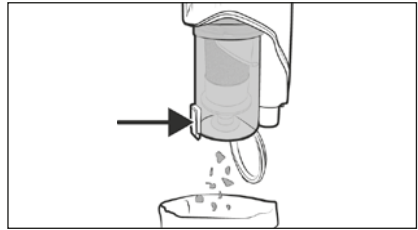



Fig. 16

- 2) To remove the dust container 6 from the appliance, turn it towards the symbol  (open) until it can be detached from the appliance (see Fig. 17).

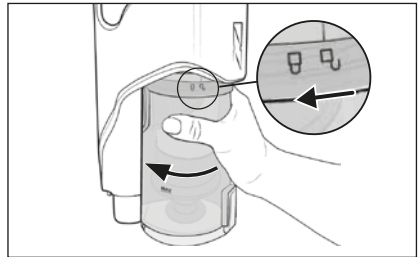

Fig. 17



- 3) Remove the stainless steel filter **5** from the dust container **6** by pressing the dirt container lid release button **7**. Then slide the stainless steel filter **5** out of the dust container **6** from below (see Fig. 18).

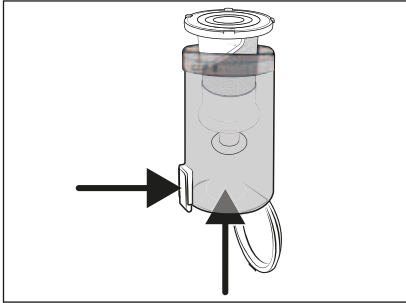

Fig. 18

- 4) Remove the HEPA filter **4** from the stainless steel filter **5** by reaching into the opening of the HEPA filter **4** and pulling it out of the stainless steel filter **5** (see Fig. 19).

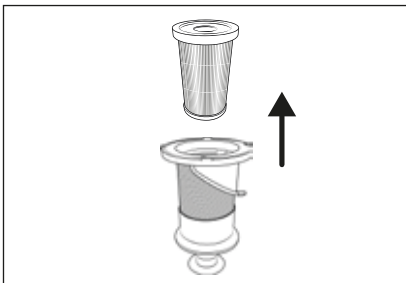

Fig. 19

- 5) Rinse the HEPA filter **4** and the stainless steel filter **5** under cold or lukewarm water. Allow the HEPA filter **4** and stainless steel filter **5** to air dry completely before putting them back into the dust container **6** (see Fig. 20).

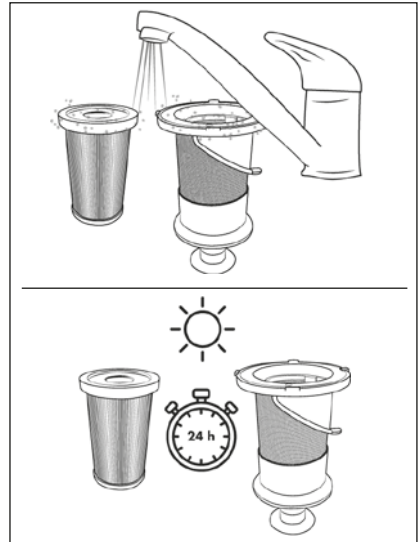

Fig. 20

**i Note**

- ▶ When cleaning the stainless steel filter **5**, take care not to lose the rubber supports on the lower opening.

- 6) Insert the stainless steel filter **5** into the dust container **6** and push it all the way down (see Fig. 21). Pay attention to the different sized locks on the stainless steel filter **5**. The stainless steel filter **5** can only be inserted into the dust container **6** in one position due to these locks.

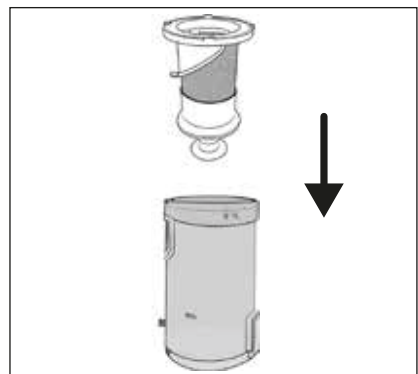

Fig. 21

**i Note**

- ▶ Do not turn the stainless steel filter **5** while inserting it into the dust container **6**. Pay attention to the two markings on the stainless steel filter **5** and on the dust container **6** to insert the stainless steel filter **5** correctly.

- 7) Insert the HEPA filter **4** into the stainless steel filter **5** (see Fig. 22).

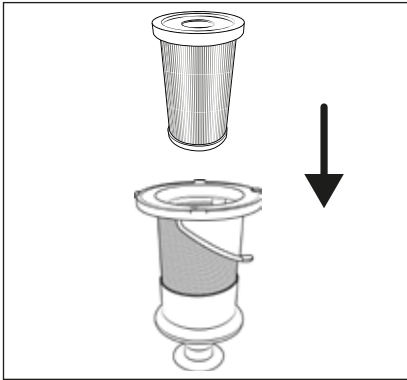



Fig. 22

- 8) Put the dust container **6** back into the appliance and turn it in the direction of the symbol  (close) until it is firmly seated in the appliance (see Fig. 23).

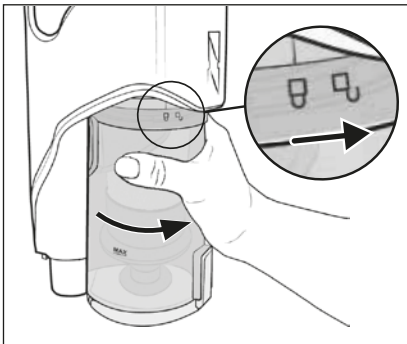

Fig. 23

## Cleaning the rotary brush

**! ATTENTION!**

- ▶ Only use the appliance with the rotary brush **20** properly mounted.

**i Note**

- ▶ Clean the rotary brush **20** regularly to ensure proper operation of the appliance and avoid malfunctions.

- 1) Remove the floor brush **21** from the suction pipe **23** or from the appliance (see section **Dismantling the appliance**). Turn the floor brush **21** upside down.
- 2) Unlock the rotary brush **20** by sliding the rotary brush release **18** with your finger towards the symbol  (open). Remove the rotary brush holder **19** from the floor brush **21** (see Fig. 24).

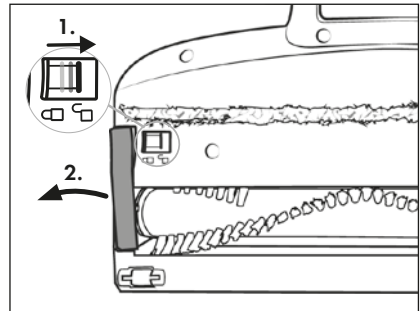

Fig. 24

- 3) Pull the rotary brush **20** out of the floor brush **21** by the bristles. Turn the rotary brush **20** slightly to make it easier to remove (see Fig. 25).

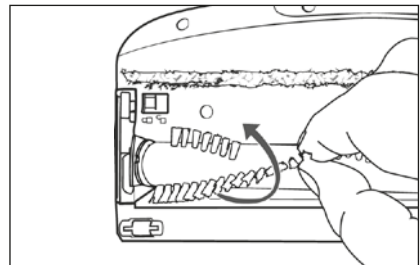

Fig. 25

- 4) Cut threads and hairs along the bristles of the rotary brush 20 with scissors (see Fig. 26). Remove threads and hair from the rotary brush 20.

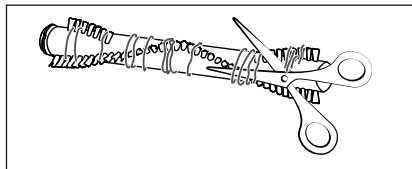

Fig. 26

- 5) Insert the rotary brush 20 into the floor brush 21. Turn the rotary brush 20 slightly to make it easier to insert.
- 6) Put the rotary brush holder 19 back into the floor brush 21. Push it down until it audibly clicks into the floor brush 21 (see Fig. 27).

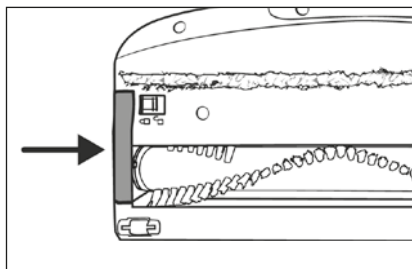

Fig. 27

## Cleaning the appliance

### ⚠ DANGER!

- ▶ Always remove the barrel plug 10 of the mains adapter 9 from the charging socket 2 of the appliance before cleaning it. There is a risk of electric shock!

### ⚠ ATTENTION!

- ▶ Do not use aggressive, chemical or abrasive cleaning agents. They could damage the outer surfaces of the appliance.
- ▶ To avoid irreparable damage to the appliance, ensure that no moisture gets into it during cleaning.

- ◆ Clean the appliance housing and the attachments with a slightly damp cloth. For stubborn soiling use a mild detergent on the cloth.
- ◆ Dry all parts thoroughly before using the appliance again or storing it.

## Storage

### ⚠ ATTENTION!

- ▶ Never store the device when it is discharged. Prolonged storage in a discharged state can cause permanent damage to the battery. If the device is stored for a longer period of time, the charge level of the battery must be checked regularly. The optimum charge level is between 50% and 80%.
- ◆ Place the appliance on the wall bracket 17 when you are not using it.
- ◆ Attach the accessories holder 16 to the suction pipe 23 and place the accessory on the accessories holder 16 for storage (see section **After use**).
- ◆ Store the appliance in a dust-free and dry location out of direct sunlight.

## Disposal

### Applies only to France:



Points de collecte sur [www.quefairedesdechets.fr](http://www.quefairedesdechets.fr)  
Privilégiez la réparation ou le don de votre appareil !



The product, its packaging and the operating instructions are recyclable. They

are subject to an extended manufacturer responsibility and will be collected separately.

## Disposal of the appliance



The adjacent symbol of a crossed-out dustbin means that this appliance is subject to Directive 2012/19/EU. This directive states that this appliance may not be disposed of in the normal household waste at the end of its useful life, but must be taken to specially set-up collection locations, recycling depots or disposal companies.

**The disposal is free of charge for the user. Protect the environment and dispose of this appliance properly.**

If your old appliance has stored any personal data, you are responsible for deleting it yourself before returning it.

If it is possible to do so without destroying the old appliance, remove the old batteries or rechargeable batteries before returning the appliance for disposal and take them to a separate collection point. In the case of permanently installed rechargeable batteries, you must indicate during disposal that the appliance contains a battery.



Your local community or municipal authorities can provide information on how to dispose of the worn-out product.

## Disposal of the packaging



The packaging materials have been selected for their environmental friendliness and ease of disposal and are therefore recyclable.

Dispose of packaging materials that are no longer needed in accordance with applicable local regulations.

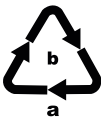

Dispose of the packaging in an environmentally friendly manner.

Note the labelling on the packaging and separate the packaging material components for disposal, if necessary. The packaging material is labelled with abbreviations (a) and numbers (b) with the following meanings: 1-7: plastics, 20-22: paper and cardboard, 80-98: composites.

## Disposal of batteries



Batteries/rechargeable batteries must be treated as hazardous waste and must therefore be disposed of in an environmentally sound manner by appropriate bodies (dealers, specialist dealers, public municipal bodies, commercial disposal companies). Batteries/rechargeable batteries may contain toxic heavy metals. The heavy metals contained are identified by letters below the symbol: Cd = cadmium, Hg = mercury, Pb = lead.

For this reason, do not dispose of batteries/rechargeable batteries in domestic waste. Take them to a specialist collection point.

Only return batteries that are fully discharged.

## Kompernass Handels GmbH warranty

Dear Customer,

This appliance has a 3-year warranty valid from the date of purchase. If included with the product on delivery, the battery packs of the X12V and X20V Team series also come with a 3-year warranty from the date of purchase. If this product has any faults, you, the buyer, have certain statutory rights. Your statutory rights are not restricted in any way by the warranty described below.

### Warranty conditions

The warranty period starts on the date of purchase. Please keep your receipt in a safe place. This will be required as proof of purchase.

If any material or manufacturing fault occurs within three years of the date of purchase of the product, we will either repair or replace the product for you or refund the purchase price (at our discretion). This warranty service requires that you present the defective appliance and the proof of purchase (receipt) within the three-year warranty period, along with a brief written description of the fault and of when it occurred.

If the defect is covered by the warranty, your product will either be repaired or replaced by us. The repair or replacement of a product does not signify the beginning of a new warranty period.

## Warranty period and statutory claims for defects

The warranty period is not prolonged by repairs effected under the warranty. This also applies to replaced and repaired components. Any damage and defects present at the time of purchase must be reported immediately after unpacking. Repairs carried out after expiry of the warranty period shall be subject to a fee.

## Scope of the warranty

This appliance has been manufactured in accordance with strict quality guidelines and inspected meticulously prior to delivery.

The warranty covers material faults or production faults. The warranty does not cover product parts that are subject to normal wear and tear and can therefore be considered wearing parts, such as saw blades, replacement blades, abrasive papers, etc. or for damage to fragile parts, such as switches or parts made of glass.

The warranty does not apply if the product has been damaged, improperly used or improperly maintained. The directions in the operating instructions for the product regarding proper use of the product are to be strictly followed. Uses and actions that are discouraged in the operating instructions or which are warned against must be avoided.

This product is intended solely for private use and not for commercial purposes. The warranty shall be deemed void in cases of misuse or improper handling, use of force and modifications/repairs which have not been carried out by one of our authorised Service centres.

## The warranty does not apply to

- Normal reduction of the battery capacity over time
- Commercial use of the product
- Damage to or alteration of the product by the customer
- Non-compliance with safety and maintenance instructions, operating errors
- Damage caused by natural hazards

## Warranty claim procedure

To ensure quick processing of your case, please observe the following instructions:

- Please have the till receipt and the item number (IAN) 466985\_2310 available as proof of purchase.
- You will find the item number on the type plate on the product, an engraving on the product, on the front page of the operating instructions (below left) or on the sticker on the rear or bottom of the product.
- If functional or other defects occur, please contact the service department listed either by **telephone** or by **e-mail**.
- You can return a defective product to us free of charge to the service address that will be provided to you. Ensure that you enclose the proof of purchase (till receipt) and information about what the defect is and when it occurred.



You can download these instructions along with many other manuals, product videos and installation software at [www.lidl-service.com](http://www.lidl-service.com).

This QR code will take you directly to the Lidl service page ([www.lidl-service.com](http://www.lidl-service.com)) where you can open your operating instructions by entering the item number (IAN) 466985\_2310.

## Service

### **GB** Service Great Britain

Tel.: 0800 404 7657

E-Mail: [kompernass@lidl.co.uk](mailto:kompernass@lidl.co.uk)

### **IE** Service Ireland

Tel.: 1800 101010

E-Mail: [kompernass@lidl.ie](mailto:kompernass@lidl.ie)

IAN 466985\_2310

## Importer

Please note that the following address is not the service address. Please use the service address provided in the operating instructions.

KOMPERNASS HANDELS GMBH

BURGSTRASSE 21

44867 BOCHUM

GERMANY

[www.kompernass.com](http://www.kompernass.com)

## Ordering replacement parts

You can order replacement parts for this product on the Internet at [www.kompennass.com](http://www.kompennass.com).



Scan the QR code with your smartphone/tablet.

You can use this QR code to go directly to our website to view and order the available spare parts.

### **i Note**

- ▶ If you have problems with your online order, you can contact our service centre by phone or e-mail.
- ▶ Always quote the article number (IAN) **466985\_2310** in your order.
- ▶ Please note that online ordering of replacement parts is not possible for all countries.

## Ordering a replacement battery and charger

You can easily order a replacement battery or charger on the Internet at [www.kompennass.com](http://www.kompennass.com).



Scan the QR code with your smartphone/tablet.

You can use this QR code to go directly to our website to view and order the available spare parts.

### **i Note**

- ▶ If you have problems with your online order, you can contact our service centre by phone or e-mail.
- ▶ Always quote the article number (IAN) **466985\_2310** in your order.
- ▶ Please note that online ordering of replacement parts is not possible for all countries.

# Inhaltsverzeichnis

<b>Einleitung</b> .....	<b>22</b>
<b>Bestimmungsgemäßer Gebrauch</b> .....	<b>22</b>
<b>Verwendete Warnhinweise und Symbole</b> .....	<b>22</b>
<b>Wichtige Sicherheitshinweise</b> .....	<b>23</b>
<b>Lieferumfang und Transportinspektion</b> .....	<b>26</b>
<b>Gerätebeschreibung</b> .....	<b>26</b>
<b>Technische Daten</b> .....	<b>27</b>
<b>Vor der ersten Inbetriebnahme</b> .....	<b>28</b>
Montage des Gerätes .....	28
Montage von Wand- und Zubehöralterungen .....	28
<b>Inbetriebnahme</b> .....	<b>29</b>
Informationen zum Akku .....	29
Akku laden .....	29
<b>Bedienung und Betrieb</b> .....	<b>30</b>
Gerät einschalten .....	31
Betriebsmodus wählen .....	31
Demontage des Gerätes .....	31
Zubehör verwenden .....	32
Nach dem Gebrauch .....	33
<b>Reinigung</b> .....	<b>33</b>
Staubbehälter leeren und Filter reinigen .....	33
Bürstenrolle reinigen .....	35
Gerät reinigen .....	36
<b>Aufbewahrung</b> .....	<b>36</b>
<b>Entsorgung</b> .....	<b>36</b>
Gerät entsorgen .....	37
Verpackung entsorgen .....	37
Batterien/Akkus entsorgen .....	37
<b>Garantie der Kompernaß Handels GmbH</b> .....	<b>38</b>
Service .....	39
Importeur .....	39
<b>Ersatzteilbestellung</b> .....	<b>40</b>
<b>Ersatz-Akku und Ladegerät Bestellung</b> .....	<b>40</b>



## Einleitung

Herzlichen Glückwunsch zum Kauf Ihres neuen Gerätes. Sie haben sich damit für ein hochwertiges Produkt entschieden.



Die Bedienungsanleitung ist Bestandteil dieses Produkts. Sie enthält wichtige Hinweise für Sicherheit, Gebrauch und Entsorgung. Machen Sie sich vor der Benutzung des Produkts mit allen Bedien- und Sicherheitshinweisen vertraut. Benutzen Sie das Produkt nur wie beschrieben und für die angegebenen Einsatzbereiche. Händigen Sie alle Unterlagen bei Weitergabe des Produkts an Dritte mit aus.

## Bestimmungsgemäßer Gebrauch

Das Gerät darf nur zum Saugen von trockenen Oberflächen bzw. trockenem Sauggut eingesetzt werden. Menschen oder Tiere dürfen mit diesem Gerät nicht abgesaugt werden. Jede andere Verwendung oder Veränderung des Gerätes gilt als nicht bestimmungsgemäß und birgt erhebliche Unfallgefahren. Der Hersteller haftet nicht für Schäden, die durch nicht bestimmungsgemäßen Gebrauch oder falsche Bedienung verursacht werden. Das Gerät ist nicht für den gewerblichen Gebrauch bestimmt.

## Verwendete Warnhinweise und Symbole

In der vorliegenden Bedienungsanleitung, auf der Verpackung und dem Gerät werden folgende Warnhinweise und Symbole verwendet (falls zutreffend):

	<b>GEFAHR!</b> Ein Warnhinweis mit diesem Symbol und dem Signalwort „GEFAHR“ kennzeichnet eine unmittelbar bevorstehende Gefährdungssituation, die, wenn sie nicht vermieden wird, den Tod oder eine schwere Verletzung zur Folge hat.
	<b>WARNUNG!</b> Ein Warnhinweis mit diesem Symbol und dem Signalwort „WARNUNG“ kennzeichnet eine mögliche Gefährdungssituation, die, wenn sie nicht vermieden wird, den Tod oder eine schwere Verletzung zur Folge haben könnte.
	<b>VORSICHT!</b> Ein Warnhinweis mit diesem Symbol und dem Signalwort „VORSICHT“ kennzeichnet eine mögliche Gefährdungssituation, die, wenn sie nicht vermieden wird, eine geringfügige oder mäßige Verletzung zur Folge haben könnte.
	<b>ACHTUNG!</b> Ein Warnhinweis mit diesem Symbol und dem Signalwort „ACHTUNG“ kennzeichnet eine mögliche Situation, die, wenn sie nicht vermieden wird, einen Sachschaden zur Folge haben könnte.
	<b>Hinweis:</b> Ein Hinweis kennzeichnet zusätzliche Informationen, die den Umgang mit dem Gerät erleichtern.
	Gleichstrom/-spannung
	Wechselstrom/-spannung
	Bedienungsanleitung beachten

## Wichtige Sicherheitshinweise

### **GEFAHR! ELEKTRISCHER SCHLAG!**

- Kontrollieren Sie das Gerät vor der Verwendung auf äußere sichtbare Schäden. Nehmen Sie ein beschädigtes oder heruntergefallenes Gerät nicht in Betrieb.
- Verwenden Sie den Netzadapter nicht mit beschädigtem Stecker oder Anschlusskabel.
- Der Netzadapter und das fest angeschlossene Anschlusskabel dürfen nicht repariert werden. Im Falle eines Defektes muss der komplette Netzadapter gegen einen baugleichen ausgetauscht werden.
- Lassen Sie beschädigte Netzstecker oder Netzkabel sofort von autorisiertem Fachpersonal, dem Kundenservice oder von einer ähnlich qualifizierten Person austauschen, um Gefährdungen zu vermeiden.
- Lassen Sie Reparaturen nur von einer Fachwerkstatt durchführen. Öffnen Sie unter keinen Umständen selbst das Gerät. Eingriffe, die nicht durch einen Fachbetrieb vorgenommen wurden, können zu Verletzungen führen.
- Überzeugen Sie sich vor dem Einschalten des Gerätes, dass die in den technischen Daten des Gerätes verzeichnete Spannung der Netzspannung entspricht.
- Fassen Sie den Netzadapter oder das Gerät nicht mit nassen oder feuchten Händen an.
- Verwenden Sie den Netzadapter nicht mit einem Verlängerungskabel, sondern verbinden Sie den Netzadapter direkt mit einer Steckdose.



Laden bzw. verwenden Sie dieses Gerät nicht im Freien.

## **⚠️ WARNUNG! VERLETZUNGSGEFAHR!**

- Wechseln Sie keine Zubehörteile aus, wenn das Gerät in Betrieb ist.
- Benutzen Sie den Staubsauger nicht zum Aufsaugen von Wasser oder anderen Flüssigkeiten.
- Benutzen Sie den Staubsauger nicht zum Aufsaugen von spitzen Gegenständen oder Glasscherben.
- Benutzen Sie den Staubsauger nicht zum Aufsaugen von brennenden Streichhölzern, glimmender Asche oder Zigarettenstummeln.
- Benutzen Sie den Staubsauger nicht zum Aufsaugen von chemischen Produkten, Steinstaub, Gips, Zement, oder anderen ähnlichen Partikeln.
- Das Gerät ist nicht für entflammbare und explosive Stoffe oder chemische und aggressive Flüssigkeiten geeignet.
- Lagern Sie das Gerät immer in geschlossenen Räumen. Um Unfälle zu verhindern, bewahren Sie das Gerät nach Gebrauch an einem trockenen Ort auf.
- Unter extremen Bedingungen können Leckagen an den Akkuzellen auftreten. Bei Kontakt der Flüssigkeit mit Haut oder Augen ist die betreffende Stelle sofort mit sauberem Wasser aus- bzw. abzuspülen. Suchen Sie einen Arzt auf.
- Dieses Gerät kann von Kindern ab 8 Jahren und darüber sowie von Personen mit verringerten physischen, sensorischen oder mentalen Fähigkeiten oder Mangel an Erfahrung und Wissen benutzt werden, wenn sie beaufsichtigt oder bezüglich des sicheren Gebrauchs des Gerätes unterwiesen wurden und die daraus resultierenden Gefahren verstehen.
- Kinder dürfen nicht mit dem Gerät spielen. Reinigung und Benutzer-Wartung dürfen nicht von Kindern ohne Beaufsichtigung durchgeführt werden.
- Üben Sie besondere Sorgfalt aus, wenn Sie den Staubsauger auf Treppen benutzen.

**! ACHTUNG! SACHSCHADEN!**

- Verwenden Sie nur Zubehörteile, die vom Hersteller empfohlen werden.
- Der Netzadapter darf nicht für andere Zwecke benutzt werden. Tragen Sie die Wandhalterung oder den Netzadapter niemals am Kabel. Ziehen Sie nicht am Kabel, wenn Sie das Gerät bewegen wollen.
- Fassen Sie immer den Netzstecker des Netzadapters an, um das Gerät von der Stromversorgung zu trennen.
- Achten Sie unbedingt darauf, dass Sie den Staubsauger nicht neben Heizkörpern, Backöfen oder anderen erhitzten Geräten oder Flächen abstellen.
- Achten Sie immer darauf, dass die Lüftungsschlitze frei sind. Ein blockierter Luftkreislauf kann zur Überhitzung und Beschädigung des Gerätes führen.
- Das Produkt wird mit einem Lithium-Ionen-Akku betrieben. Werfen Sie den Akku nicht ins Feuer und setzen Sie ihn nicht hohen Temperaturen aus. Es besteht Explosionsgefahr!
- Benutzen Sie den Staubsauger nicht ohne eingesetzten HEPA-Filter.
- Benutzen Sie den Netzadapter nicht für ein anderes Produkt und versuchen Sie nicht, dieses Gerät mit einem anderen Netzadapter aufzuladen. Verwenden Sie nur den mit diesem Gerät gelieferten Netzadapter (Modell SHAZ 20 A1-1).
- Lagern Sie das Gerät niemals im entladenen Zustand. Das längere Lagern im entladenen Zustand kann zu einer dauerhaften Beschädigung des Akkus führen. Wenn das Gerät längere Zeit gelagert wird, muss regelmäßig der Ladezustand des Akkus kontrolliert werden. Der optimale Ladezustand liegt zwischen 50-80%.

## Lieferumfang und Transportinspektion

- 1) Entnehmen Sie alle Teile des Gerätes und die Bedienungsanleitung aus der Verpackung.
- 2) Entfernen Sie sämtliches Verpackungsmaterial und eventuelle Folien und Aufkleber.

Der Lieferumfang besteht aus folgenden Komponenten (Abbildungen siehe Ausklappseite):

- Staubsauger
- Saugrohr
- Bodenbürste
- Fugendüse
- Rundbürstendüse (mit Bürstenaufsatz)
- 2-in-1 Kombibürste
- Wandhalterung
- Zubehörhalterung
- Montagematerial (4 Schrauben, 4 Dübel)
- Netzadapter
- Bedienungsanleitung

### **i Hinweis**

- ▶ Prüfen Sie die Lieferung auf Vollständigkeit und auf sichtbare Schäden.
- ▶ Bei einer unvollständigen Lieferung oder Schäden infolge mangelhafter Verpackung oder durch den Transport wenden Sie sich an die Servicehotline (siehe Kapitel **Service**).

## Gerätebeschreibung (Abbildungen siehe Ausklappseite)

- 1 Akku-Aufnahme
- 2 Ladebuchse
- 3 Lüftungsschlitze
- 4 HEPA-Filter
- 5 Edelstahlfilter
- 6 Staubbehälter
- 7 Staubbehälterdeckel-Entriegelungstaste
- 8 Staubbehälterdeckel
- 9 Netzadapter
- 10 Hohlstecker
- 11 2-in-1 Kombibürste
- 12 Fugendüse
- 13 Rundbürstendüse (mit Bürstenaufsatz)
- 14 Schraube
- 15 Dübel
- 16 Zubehörhalterung
- 17 Wandhalterung
- 18 Bürstenrollenentriegelung
- 19 Bürstenrollenhalter
- 20 Bürstenrolle
- 21 Bodenbürste
- 22 Bodenbürsten-Entriegelungstaste
- 23 Saugrohr
- 24 Saugrohr-Entriegelungstaste
- 25 Betriebsmodus
- 26 Batterieanzeige
- 27 Anzeigepanel (Batterieanzeige/Betriebsmodus)
- 28 Ein-/Ausschalter 
- 29 Taste Betriebsmodus **+/-** (Eco/Boost)

## Technische Daten

Gerät	
Eingangsspannung	22 V 
Eingangsstrom	0,8 A
Nennleistung	400 W (Bodenbürste 15 W)
Polarität	
Netzadapter	
Hersteller	KOMPERNASS HANDELS GMBH, BURGSTRASSE 21, 44867 BOCHUM, DEUTSCHLAND Registergericht AG Bochum, Registernummer: HRB 4598
Modell	SHAZ 20 A1-1
Eingangsspannung	100-240 V ~
Eingangswechselstromfrequenz	50/60 Hz
Ausgangsspannung	22,0 V 
Ausgangsstrom	0,8 A
Ausgangsleistung	17,6 W
Durchschnittliche Effizienz im Betrieb	86,0 %
Effizienz bei geringer Last (10 %)	74,9 %
Leistungsaufnahme bei Nulllast	0,09 W
Eingangsstrom	0,8 A
Polarität	
Schutzklasse	II /  (doppelisoliert)
Effizienzklasse	6 

### Hinweis

- Es ist keine Aktion seitens der Benutzer erforderlich, um das Produkt zwischen 50 und 60 Hz umzustellen. Das Produkt passt sich sowohl für 50 als auch für 60 Hz an.

## Vor der ersten Inbetriebnahme

### Montage des Gerätes

- 1) Schieben Sie das Saugrohr **23** auf das Gerät, bis es hörbar mit einem Klickgeräusch einrastet (siehe Abb. 1).



Abb. 1

- 2) Schieben Sie das Saugrohr **23** in die Bodenbürste **21**, bis es hörbar mit einem Klickgeräusch einrastet (siehe Abb. 2).

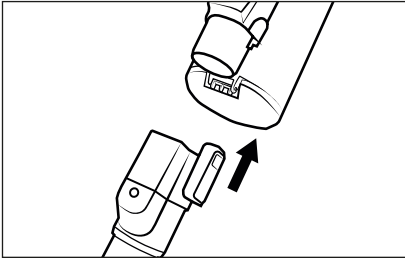

Abb. 2

- 3) Schieben Sie einen Akku der X 20 V TEAM Serie (siehe Kapitel **Informationen zum Akku**) in die Akku-Aufnahme **1**, bis er hörbar mit einem Klickgeräusch einrastet (siehe Abb. 3).

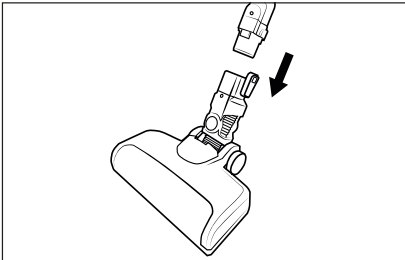

Abb. 3

## Montage von Wand- und Zubehörhalterungen

### ⚠️ GEFAHR!

- Stellen Sie sicher, dass sich keine Stromleitungen oder andere Leitungen oder Rohre in der Wand befinden, in der Sie die Löcher für die Wand- und Zubehörhalterungen **17/16** bohren wollen. Es besteht Lebensgefahr, wenn Sie eine stromführende Leitung anbohren!

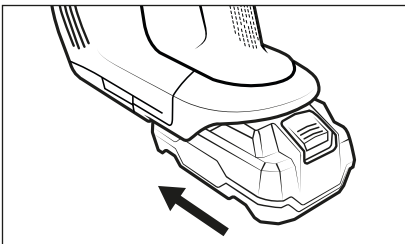
- 1) Nehmen Sie die Wandhalterung **17** aus der Zubehörhalterung **16**. Setzen Sie den Hohlstecker **10** des Netzadapters **9** in die Wandhalterung **17** ein (siehe Abb. 4). Fixieren Sie den Hohlstecker **10**, indem Sie ihn drehen.



Abb. 4

- 2) Suchen Sie einen geeigneten Montageplatz für die Wand- und Zubehörhalterungen **17/16**:
  - Die Wand- und Zubehörhalterungen **17/16** müssen mit ausreichendem Abstand zum Boden montiert werden, um ein leichtes Einsetzen und Entnehmen des Gerätes aus der Wandhalterung **17** zu gewährleisten.
  - Eine Netzsteckdose muss für den Netzadapter **9** erreichbar sein.
- 3) Benutzen Sie die Zubehörhalterung **16** zum Anzeichnen der vier Bohrlöcher an der Wand (siehe Abb. 5).

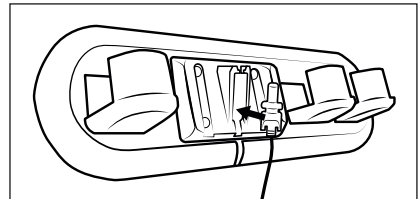

Abb. 5

- 4) Bohren Sie mit einem 5mm-Bohrer die angezeichneten Löcher.
  - 5) Schieben Sie die mitgelieferten Dübel **15** in die Bohrlöcher.
  - 6) Setzen Sie die Wandhalterung **17** in die Zubehörhalterung **16** und schrauben Sie die Wand- und Zubehörhalterungen **17/16** mit Hilfe der mitgelieferten Schrauben **14** fest.
  - 7) Sie können die Fugendüse **12**, die Rundbürstendüse **13** und die 2-in-1 Kombibürste **11** auf die Zubehörhalterung **16** aufstecken.
  - 8) Schließen Sie den Netzadapter **9** an eine Netzsteckdose an.
- Die Batterieanzeige **26** blinkt während des Ladevorgangs im Abstand von einer Sekunde auf. Der Ladevorgang wird unterbrochen und automatisch wieder aufgenommen, sobald die Temperatur des Gerätes gesunken ist.
  - Die Batterieanzeige **26** blinkt während des Betriebs im Abstand von zwei Sekunden fünfmal auf. Das Gerät schaltet sich automatisch aus. Lassen Sie das Gerät für ca. 20-30 Minuten abkühlen, bevor Sie es erneut einschalten.

## Inbetriebnahme

### Informationen zum Akku

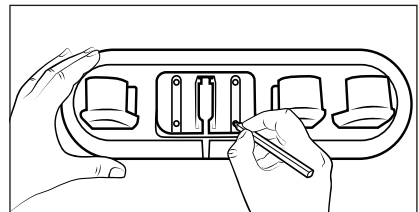
#### **i** Hinweis

- ▶ Das Gerät kann mit Akkus der Parkside X 20 V TEAM Serie betrieben werden.
  - ▶ Wir empfehlen Ihnen, dieses Gerät mit folgenden Akkus zu betreiben:  
PAP 20 A1/PAP 20 A2/PAP 20 A3  
PAP 20 B1/PAP 20 B3  
Smart PAPS 204 A1  
Smart PAPS 208 A1
  - ◆ Der Staubsauger wird mit einem wiederaufladbaren, austauschbaren Lithium-Ionen-Akku betrieben. Bevor Sie den Staubsauger zum ersten Mal verwenden, muss der Akku geladen werden.
  - ◆ Zur Pflege des Akkus empfehlen wir Folgendes:  
Trennen Sie den Netzadapter **9** von der Netzsteckdose, nachdem der Akku geladen ist.
- #### **i** Hinweis
- ▶ Das Gerät ist mit einer Temperaturüberwachung zum Schutz des Akkus ausgestattet. Bei hohen Umgebungstemperaturen kann es in seltenen Fällen zur Unterbrechung des Ladevorgangs bzw. zu einer automatischen Abschaltung des Gerätes kommen:

### Akku laden

- ◆ Setzen Sie den Staubsauger von oben in die Wandhalterung **17**, so dass der Hohlstecker **10** in die Ladebuchse **2** an der Unterseite des Gerätes rutscht. Die Batterieanzeige **26** beginnt zu blinken und der Ladevorgang startet (siehe Abb. 6 und 7).



Abb. 6



Abb. 7

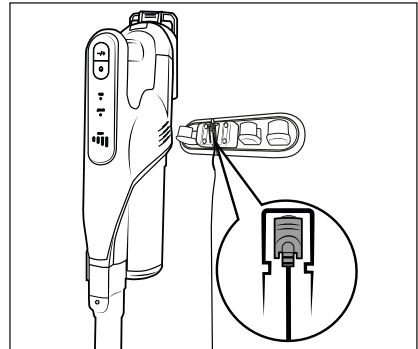

- ◆ Ist der Ladevorgang abgeschlossen, leuchtet die Batterieanzeige **2b**.

## Batterieanzeigen

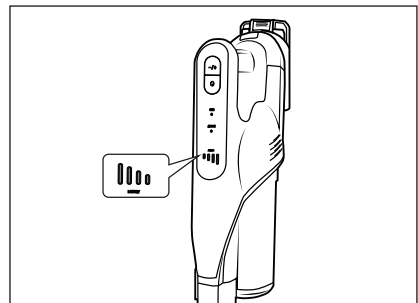
Im Anzeigepanel **27** werden fünf verschiedene Batterieanzeigen **2b** verwendet, die den jeweiligen Ladestatus des Akkus anzeigen:

- ▬▬▬▬ Der Akku ist voll geladen.
- ▬▬▬▬ Der Akku ist ca. 50 % geladen.
- ▬▬▬▬ Der Akku ist ca. 25 % geladen.
- ▬▬▬▬ Der Akku hat nur noch eine geringe Restladung.
- ▬▬▬▬ Der Akku ist leer.

### **i** Hinweis

- ▶ Laden Sie den Akku wieder auf, sobald die Batterieanzeige **2b** eine geringe Restladung des Akkus **▬▬▬▬** anzeigt.
- ▶ Das Gerät schaltet sich aus, kurz nachdem ein leerer Akku **▬▬▬▬** angezeigt wird.
- ▶ Der Staubsauger kann auch direkt über den Netzadapter **9** geladen werden. Entnehmen Sie dafür den Hohlstecker **10** durch eine leichte Drehung aus der Wandhalterung **17** und stecken Sie ihn in die Ladebuchse **2** am Gerät (siehe Abb. 8).



Abb. 8

## Bedienung und Betrieb

### **!** ACHTUNG!

- ▶ Die Saugöffnungen des Gerätes und der Bodenbürste **21** und das Saugrohr **23** müssen jederzeit frei sein und dürfen nicht verstopft werden. Verstopfungen führen zu Überhitzung und Beschädigung des Motors.

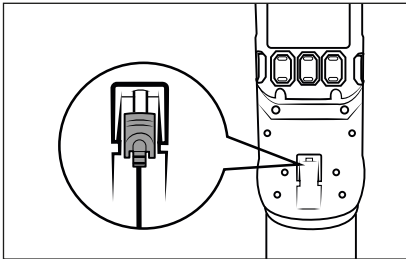
- ▶ Achten Sie darauf, dass der HEPA-Filter **4** immer eingesetzt ist, bevor Sie das Gerät verwenden.
- ▶ Versuchen Sie nicht den Staubsauger aufrecht hinzustellen, wenn Sie ihn zwischenzeitlich abstellen oder aus der Hand legen wollen. Setzen Sie den Staubsauger dafür in die Wandhalterung **17** oder legen Sie ihn auf den Boden (siehe Abb. 9 und 10). Der Staubsauger kann ansonsten aufgrund seines hohen Schwerpunkts umkippen und beschädigt werden und unter Umständen beim Umkippen weitere Gegenstände beschädigen.



Abb. 9



Abb. 10

## Gerät einschalten

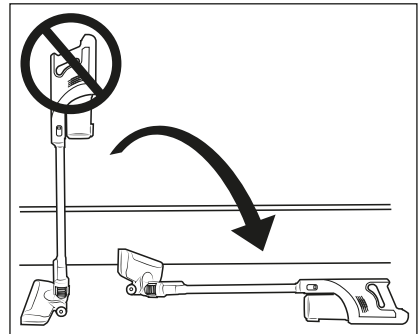
- 1) Nehmen Sie den Staubsauger aus der Wandhalterung **17**. Wenn Sie die Wandhalterung **17** nicht benutzen, ziehen Sie den Hohlstecker **10** aus der Ladebuchse **2** an der Unterseite des Gerätes.
- 2) Drücken Sie den Ein-/Ausschalter **28**, um das Gerät einzuschalten. Das Anzeigepanel **27** zeigt die Batterieanzeige **25** und den Betriebsmodus **25** (Eco/Boost) an.

### **i** Hinweis

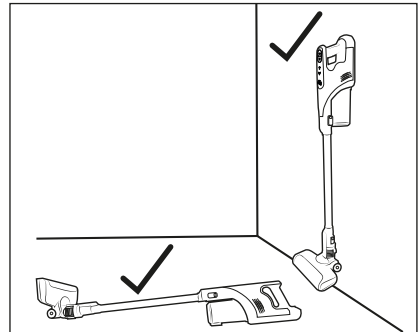
- ▶ Das Gerät startet nach dem Einschalten immer im Betriebsmodus **Eco**.

## Betriebsmodus wählen

Das Gerät verfügt über zwei verschiedene Betriebsmodi, die sich jeweils hinsichtlich Saugleistung und Laufzeit unterscheiden. Drücken Sie die Taste Betriebsmodus **+/-** **29**, um den Betriebsmodus zu wählen:

### Eco

- Zum Saugen von Hartböden, empfindlichen Teppichen und Teppichböden bei geringer bis mittelstarker Verschmutzung.
- Das Gerät verbraucht weniger Akkuleistung und die Laufzeit ist daher länger.
- Laufzeit bei voller Akkuladung ca. 35 Minuten.

### Boost

- Zum Saugen von Hart- und Teppichböden und Teppichen bei starker Verschmutzung.
- Durch die hohe Saugleistung wird das beste Saugergebnis bei kurzer Laufzeit erzielt.
- Laufzeit bei voller Akkuladung ca. 10 Minuten.

## Demontage des Gerätes

### Saugrohr

- ◆ Um das Saugrohr **23** vom Gerät zu entfernen, halten Sie die Saugrohr-Entriegelungstaste **24** gedrückt und ziehen Sie das Saugrohr **23** von der Saugöffnung des Gerätes ab (siehe Abb. 11).



Abb. 11

### Bodenbürste

- ◆ Um die Bodenbürste **21** vom Saugrohr **23** zu entfernen, halten Sie die Bodenbürsten-Entriegelungstaste **22** gedrückt und ziehen Sie das Saugrohr **23** von der Bodenbürste **21** ab (siehe Abb. 12).

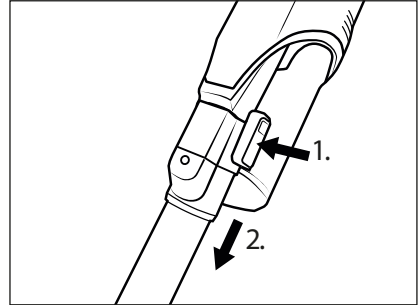

Abb. 12

## Akku

- ◆ Um den Akku vom Gerät zu entfernen, halten Sie die Akku-Entriegelungstaste gedrückt und ziehen Sie den Akku aus dem Gerät (siehe Abb. 13).

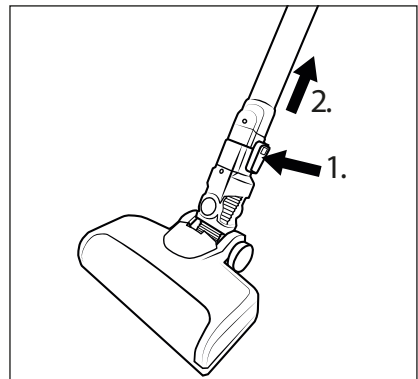

Abb. 13

## Zubehör verwenden

### i Hinweis

- ▶ Vor der Verwendung des Zubehörs müssen Sie die Bodenbürste 21 entfernen. Zum Entfernen der Bodenbürste 21 siehe Kapitel **Demontage des Gerätes**.
- ▶ Sie können das Zubehör je nach Bedarf mit oder ohne Saugrohr 23 verwenden. Zum Entfernen des Saugrohrs 23 siehe Kapitel **Demontage des Gerätes**.

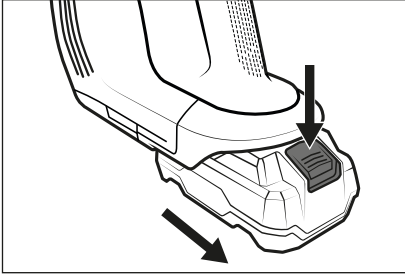
Im Lieferumfang sind als Zubehör drei verschiedene Düsen/Bürsten für unterschiedliche Einsatzbereiche enthalten:

### Fugendüse

- Verwenden Sie die Fugendüse 12, um enge, schwer zu erreichende Stellen wie z. B. Fugen oder Ecken zu reinigen.

### 2-in-1 Kombibürste

- Die 2-in-1 Kombibürste 11 kann als breite Düse oder als Bürste verwendet werden. Halten Sie die Entriegelungstaste gedrückt und schieben Sie den Bürstenaufsatz je nach Bedarf vor oder zurück. Verwenden Sie die 2-in-1 Kombibürste 11, um z. B. Schubladen oder Staufächer zu saugen oder um mit dem weichen Bürstenaufsatz Tastaturen oder empfindliche Oberflächen zu entstauben.

### Rundbürstendüse (mit Bürstenaufsatz)

- Verwenden Sie die Rundbürstendüse 13 mit ihren harten Borsten für tiefsitzenden Schmutz bei groben Teppichen oder stark verschmutzten Autoinnenräumen. Der Bürstenaufsatz lässt sich von der Düse entfernen, um z. B. im Auto rundliche Einsätze oder Haltefächer zu saugen.
- ◆ Schieben Sie das Zubehör auf das Saugrohr 23 oder auf die Saugöffnung des Gerätes, bis es mit einem Klickgeräusch einrastet (siehe Abb. 14). Achten Sie dabei auf die richtige Position der Verriegelung.



Abb. 14

- ◆ Zum Entfernen des Zubehörs halten Sie die Entriegelungstaste am Zubehör gedrückt und ziehen Sie dann das Zubehör vom Saugrohr 23 oder von der Saugöffnung des Gerätes ab (siehe Abb. 15).



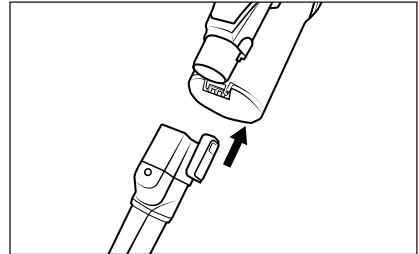

Abb. 15

## Nach dem Gebrauch

- ◆ Drücken Sie nach dem Gebrauch den Ein-/Ausschalter **26**, um das Gerät auszuschalten. Das Anzeigepanel **27** erlischt.
- ◆ Entfernen Sie Zubehör vom Gerät und stecken Sie es zur Aufbewahrung auf die Zubehörhalterung **16**.
- ◆ Setzen Sie den Staubsauger in die Wandhalterung **17**. Starten Sie den Ladevorgang, wenn der Akku nur noch eine geringe Restladung  hat.

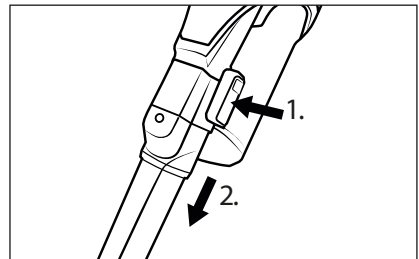
## Reinigung

### ⚠ WARNUNG!

- ▶ Schalten Sie vor jeder Reinigung das Gerät aus.

## Staubbehälter leeren und Filter reinigen

### ① Hinweis

- ▶ Leeren Sie den Staubbehälter **6** und reinigen Sie den Edelstahlfilter **5** und den HEPA-Filter **4**, sobald der Füllstand des Staubbehälters **6** die **MAX**-Markierung erreicht hat.
- 1) Halten Sie den Staubbehälter **6** in einen Abfalleimer und drücken Sie die Staubbehälterdeckel-Entriegelungstaste **7**. Der Staubbehälterdeckel **8** öffnet sich und der Inhalt wird in den Abfalleimer entleert (siehe Abb. 16). Schliessen Sie anschließend den Staubbehälterdeckel **8**.





Abb. 16

- 2) Um den Staubbehälter **6** vom Gerät zu entfernen, drehen Sie ihn in Richtung des Symbols  (öffnen), bis er sich vom Gerät lösen lässt (siehe Abb. 17).

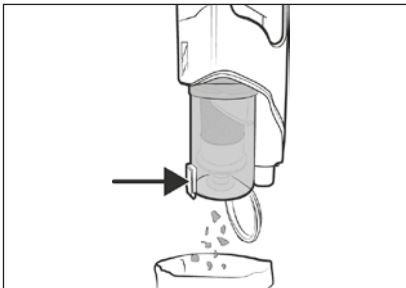

Abb. 17

- 3) Entnehmen Sie den Edelstahlfilter **5** aus dem Staubbehälter **6**, indem Sie die Staubbehälterdeckel-Entriegelungstaste **7** drücken. Schieben Sie dann den Edelstahlfilter **5** von unten aus dem Staubbehälter **6** heraus (siehe Abb. 18).

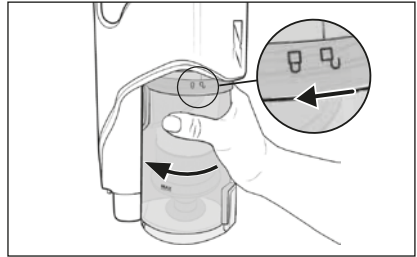

Abb. 18

- 4) Entnehmen Sie den HEPA-Filter **4** aus dem Edelstahlfilter **5**, indem Sie in die Öffnung des HEPA-Filters **4** greifen und diesen aus dem Edelstahlfilter **5** herausziehen (siehe Abb. 19).

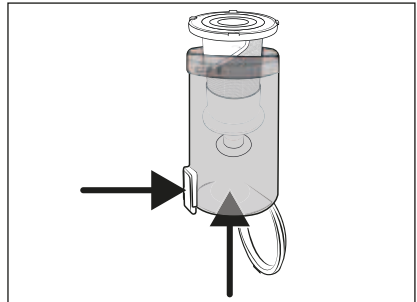

Abb. 19

- 5) Spülen Sie den HEPA-Filter **4** und den Edelstahlfilter **5** unter kaltem oder lauwarmem Wasser aus. Lassen Sie den HEPA-Filter **4** und den Edelstahlfilter **5** vollständig an der Luft trocknen, bevor Sie sie wieder in den Staubbehälter **6** einsetzen (siehe Abb. 20).

**i Hinweis**

- ▶ Achten Sie bei der Reinigung des Edelstahlfilters **5** darauf, dass der Gummistutzen an der unteren Öffnung nicht verloren geht.

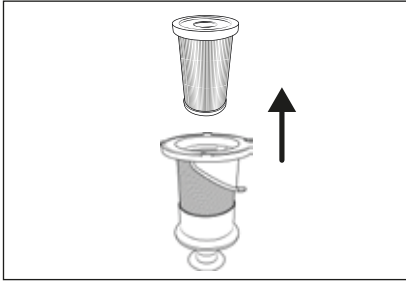

Abb. 20

- 6) Setzen Sie den Edelstahlfilter **5** in den Staubbehälter **6** ein und drücken Sie ihn ganz nach unten (siehe Abb. 21). Achten Sie dabei auf die unterschiedlich großen Arretierungen am Edelstahlfilter **5**. Der Edelstahlfilter **5** kann durch diese Arretierungen nur in einer Position in den Staubbehälter **6** eingesetzt werden.

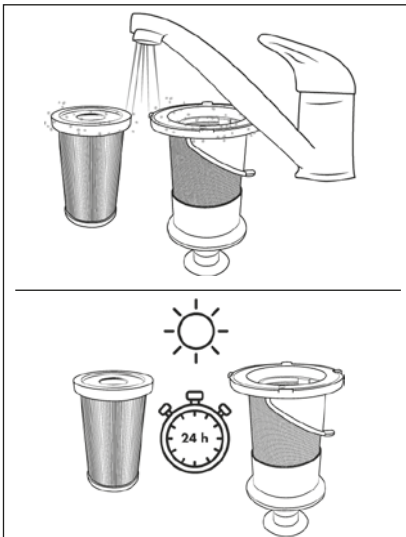

Abb. 21

**i Hinweis**

- ▶ Drehen Sie den Edelstahlfilter **5** nicht, wenn Sie ihn in den Staubbehälter **6** einsetzen. Achten Sie auch auf die beiden Punktmarkierungen auf dem Edelstahlfilter **5** und dem Staubbehälter **6**, um den Edelstahlfilter **5** richtig einzusetzen.

- 7) Setzen Sie den HEPA-Filter **4** in den Edelstahlfilter **5** ein (siehe Abb.22).

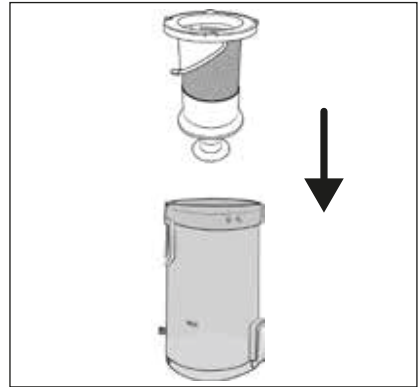



Abb. 22

- 8) Setzen Sie den Staubbehälter **6** wieder in das Gerät und drehen Sie ihn in Richtung des Symbols  (schliessen), bis er fest im Gerät sitzt (siehe Abb. 23).

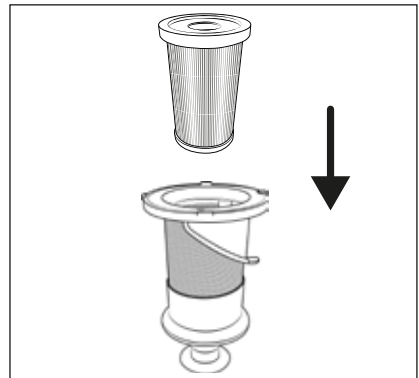

Abb. 23

## Bürstenrolle reinigen

### ⚠ ACHTUNG!

- ▶ Benutzen Sie das Gerät nur mit ordnungsgemäß montierter Bürstenrolle **20**.

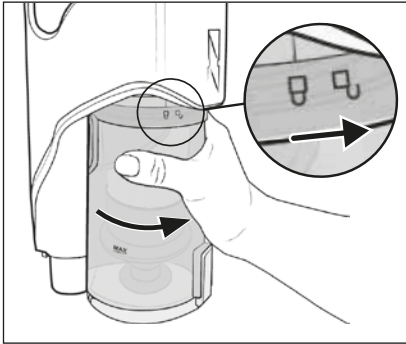
### i Hinweis

- ▶ Reinigen Sie die Bürstenrolle **20** regelmäßig, um einen ordnungsgemäßen Betrieb des Gerätes zu gewährleisten und Ausfälle zu vermeiden.

- 1) Entfernen Sie die Bodenbürste **21** vom Saugrohr **23** bzw. vom Gerät (siehe Kapitel **Demontage des Gerätes**). Drehen Sie die Bodenbürste **21** um.
- 2) Entriegeln Sie die Bürstenrolle **20**, indem Sie die Bürstenrollenentriegelung **18** mit dem Finger in Richtung des Symbols  (öffnen) schieben. Entfernen Sie dann den Bürstenrollenhalter **19** von der Bodenbürste **21** (siehe Abb. 24).



Abb. 24

- 3) Ziehen Sie die Bürstenrolle **20** an den Borsten aus der Bodenbürste **21** heraus. Drehen Sie die Bürstenrolle **20** dabei etwas, um sie leichter entnehmen zu können (siehe Abb. 25).

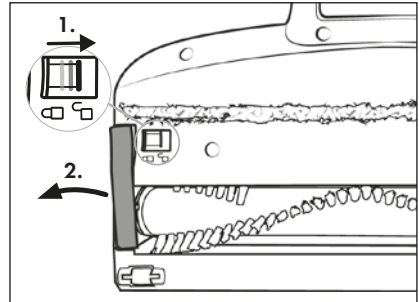

Abb. 25

- 4) Schneiden Sie Fäden und Haare entlang der Borsten der Bürstenrolle **20** mit einer Schere durch (siehe Abb. 26). Entfernen Sie Fäden und Haare von der Bürstenrolle **20**.

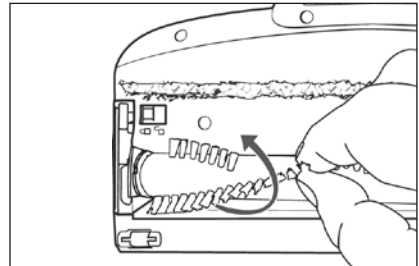

Abb. 26

- 5) Setzen Sie die Bürstenrolle **20** in die Bodenbürste **21** ein. Drehen Sie die Bürstenrolle **20** dabei etwas, um sie leichter einsetzen zu können.

- 6) Setzen Sie den Bürstenrollenhalter **19** wieder in die Bodenbürste **21** ein. Drücken Sie ihn nach unten, bis er mit einem Klickgeräusch in die Bodenbürste **21** einrastet (siehe Abb. 27).

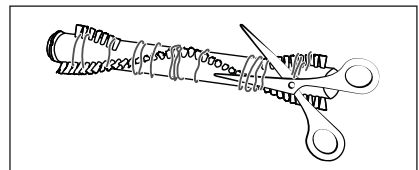

Abb. 27

## Gerät reinigen

### ⚠ GEFAHR!

- Ziehen Sie vor jeder Reinigung den Hohlstecker **10** des Netzadapters **9** aus der Ladebuchse **2** des Gerätes. Es besteht die Gefahr eines elektrischen Schlages!

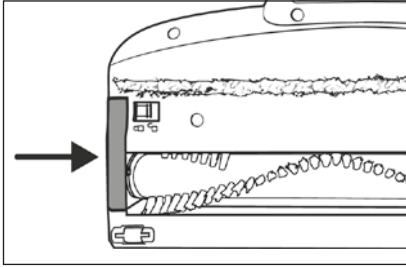
### ⚠ ACHTUNG!

- Benutzen Sie keine aggressiven, chemischen oder scheuernde Reinigungsmittel. Diese greifen die Oberfläche des Gerätes an.
- Stellen Sie sicher, dass bei der Reinigung keine Feuchtigkeit in das Gerät eindringt, um eine irreparable Beschädigung des Gerätes zu vermeiden.
- ◆ Reinigen Sie das Gehäuse des Gerätes und das Zubehör mit einem leicht angefeuchteten Tuch. Bei hartnäckigen Verschmutzungen geben Sie ein mildes Reinigungsmittel auf das Tuch.
- ◆ Trocknen Sie alle Teile gut ab, bevor Sie das Gerät wieder verwenden oder verstauen.

## Aufbewahrung

### ⚠ ACHTUNG!

- Lagern Sie das Gerät niemals im entladenen Zustand. Das längere Lagern im entladenen Zustand kann zu einer dauerhaften Beschädigung des Akkus führen. Wenn das Gerät längere Zeit gelagert wird, muss regelmäßig der Ladezustand des Akkus kontrolliert werden. Der optimale Ladezustand liegt zwischen 50-80%.
- ◆ Wenn Sie das Gerät nicht benutzen, setzen Sie es in die Wandhalterung **17**.
- ◆ Befestigen Sie die Zubehörhalterung **16** am Saugrohr **23** und stecken Sie das Zubehör zur Aufbewahrung auf die Zubehörhalterung **16** (siehe Kapitel **Nach dem Gebrauch**).
- ◆ Bewahren Sie das Gerät an einem staubfreien und trockenen Ort ohne direkte Sonneneinstrahlung auf.

## Entsorgung

### Für Frankreich gilt:



Das Produkt, die Verpackung und die Bedienungsanleitung sind recycelbar, unterliegen einer erweiterten Herstellerverantwortung und werden getrennt gesammelt.

## Gerät entsorgen



Das nebenstehende Symbol einer durchgestrichenen Mülltonne auf Rädern zeigt an, dass dieses Gerät der Richtlinie 2012/19/EU

unterliegt. Diese Richtlinie besagt, dass Sie dieses Gerät am Ende seiner Nutzungszeit nicht mit dem normalen Haushaltsmüll entsorgen dürfen, sondern in speziell eingerichteten Sammelstellen, Wertstoffhöfen oder Entsorgungsbetrieben abgeben müssen.

**Diese Entsorgung ist für Sie kostenfrei. Schonen Sie die Umwelt und entsorgen Sie fachgerecht.**

### Für den deutschen Markt gilt:

Beim Kauf eines Neugerätes haben Sie das Recht, ein entsprechendes Altgerät an Ihren Händler zurückzugeben. Händler von Elektro- und Elektronikgeräten sowie Lebensmittelhändler, die regelmäßig Elektro- und Elektronikgeräte verkaufen, sind verpflichtet, bis zu drei Altgeräte unentgeltlich zurückzunehmen, auch ohne dass ein Neugerät gekauft wird, wenn die Altgeräte in keiner Abmessung größer als 25 cm sind. LIDL bietet Ihnen Rücknahmemöglichkeiten direkt in den Filialen und Märkten an.

Sofern Ihr Altgerät personenbezogene Daten enthält, sind Sie selbst für deren Löschung verantwortlich, bevor Sie es zurückgeben.

Sofern dies ohne Zerstörung des Altgerätes möglich ist, entnehmen Sie die alten Batterien oder Akkus sowie Lampen bevor Sie das Altgerät zur Entsorgung zurückgeben und führen Sie sie einer separaten Sammlung zu. Bei fest eingebauten Akkus ist bei der Entsorgung darauf hinzuweisen, dass das Gerät einen Akku enthält.



Weitere Möglichkeiten zur Entsorgung des ausgedienten Produkts erfahren Sie bei Ihrer Gemeinde- oder Stadtverwaltung.

## Verpackung entsorgen



Die Verpackungsmaterialien sind nach umweltverträglichen und entorgungstechnischen Gesichtspunkten ausgewählt und deshalb recyclebar. Entsorgen Sie nicht mehr benötigte Verpackungsmaterialien gemäß den örtlich geltenden Vorschriften.

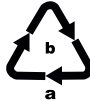

Entsorgen Sie die Verpackung umweltgerecht. Beachten Sie die Kennzeichnung auf den verschiedenen Verpackungsmaterialien und trennen Sie diese gegebenenfalls gesondert. Die Verpackungsmaterialien sind gekennzeichnet mit Abkürzungen (a) und Ziffern (b) mit folgender Bedeutung: 1-7: Kunststoffe, 20-22: Papier und Pappe, 80-98: Verbundstoffe.

## Batterien/Akkus entsorgen



Batterien/Akkus sind als Sondermüll zu behandeln und müssen daher durch entsprechende Stellen (Händler, Fachhändler, öffentliche kommunale Stellen, gewerbliche Entsorgungsunternehmen) umweltgerecht entsorgt werden. Batterien/Akkus können giftige Schwermetalle enthalten.

Gekennzeichnet werden die enthaltenen Schwermetalle mit Buchstaben unter dem Symbol: Cd = Cadmium, Hg = Quecksilber, Pb = Blei.

Werfen Sie Batterien/Akkus daher nicht in den Hausmüll, sondern führen Sie diese einer separaten Sammlung zu.

Geben Sie Batterien/Akkus nur im entladenen Zustand zurück.



## Garantie der Kompernaß Handels GmbH

Sehr geehrte Kundin, sehr geehrter Kunde,

Sie erhalten auf dieses Gerät 3 Jahre Garantie ab Kaufdatum. Sofern im Lieferumfang enthalten, erhalten Sie auf die Akku-Packs der X12V und X20V Team Serie ebenfalls 3 Jahre Garantie ab Kaufdatum. Im Falle von Mängeln dieses Produkts stehen Ihnen gegen den Verkäufer des Produkts gesetzliche Rechte zu. Diese gesetzlichen Rechte werden durch unsere im Folgenden dargestellte Garantie nicht eingeschränkt.

### Garantiebedingungen

Die Garantiefrist beginnt mit dem Kaufdatum. Bitte bewahren Sie den Kassenbon gut auf. Dieser wird als Nachweis für den Kauf benötigt.

Tritt innerhalb von drei Jahren ab dem Kaufdatum dieses Produkts ein Material- oder Fabrikationsfehler auf, wird das Produkt von uns – nach unserer Wahl – für Sie kostenlos repariert, ersetzt oder der Kaufpreis erstattet. Diese Garantieleistung setzt voraus, dass innerhalb der Dreijahresfrist das defekte Gerät und der Kaufbeleg (Kassenbon) vorgelegt und schriftlich kurz beschrieben wird, worin der Mangel besteht und wann er aufgetreten ist.

Wenn der Defekt von unserer Garantie gedeckt ist, erhalten Sie das reparierte oder ein neues Produkt zurück. Mit Reparatur oder Austausch des Produkts beginnt kein neuer Garantiezeitraum.

### Garantiezeit und gesetzliche Mängelansprüche

Die Garantiezeit wird durch die Gewährleistung nicht verlängert. Dies gilt auch für ersetzte und reparierte Teile. Eventuell schon beim Kauf vorhandene Schäden und Mängel müssen sofort nach dem Auspacken gemeldet werden. Nach Ablauf der Garantiezeit anfallende Reparaturen sind kostenpflichtig.

### Garantieumfang

Das Gerät wurde nach strengen Qualitätsrichtlinien sorgfältig produziert und vor Auslieferung gewissenhaft geprüft.

Die Garantieleistung gilt für Material- oder Fabrikationsfehler. Der Garantieumfang erstreckt sich nicht auf Produktteile, die normaler Abnutzung ausgesetzt sind und daher als Verschleißteile angesehen werden können, wie z. B. Sägeblätter, Ersatzklingen, Schleifpapiere, etc. oder auf Beschädigungen an zerbrechlichen Teilen, wie z. B. Schalter oder Teile, die aus Glas gefertigt sind.

Diese Garantie verfällt, wenn das Produkt beschädigt, nicht sachgemäß benutzt oder gewartet wurde. Für eine sachgemäße Benutzung des Produkts sind alle in der Bedienungsanleitung aufgeführten Anweisungen genau einzuhalten.

Verwendungszwecke und Handlungen, von denen in der Bedienungsanleitung abgeraten oder vor denen gewarnt wird, sind unbedingt zu vermeiden.

Das Produkt ist nur für den privaten und nicht für den gewerblichen Gebrauch bestimmt. Bei missbräuchlicher und unsachgemäßer Behandlung, Gewaltanwendung und bei Eingriffen, die nicht von unserer autorisierten Serviceniederlassung vorgenommen wurden, erlischt die Garantie.

### Garantieleistung gilt nicht bei

- normaler Abnutzung der Akkukapazität
- gewerblichen Gebrauch des Produktes
- Beschädigung oder Veränderung des Produktes durch den Kunden
- Missachtung der Sicherheits- und Wartungsvorschriften, Bedienungsfehler
- Schäden durch Elementarereignisse

## Abwicklung im Garantiefall

Um eine schnelle Bearbeitung Ihres Anliegens zu gewährleisten, folgen Sie bitte den folgenden Hinweisen:

- Bitte halten Sie für alle Anfragen den Kassensbon und die Artikelnummer (IAN) 466985\_2310 als Nachweis für den Kauf bereit.
- Die Artikelnummer entnehmen Sie bitte dem Typenschild am Produkt, einer Gravur am Produkt, dem Titelblatt der Bedienungsanleitung (unten links) oder dem Aufkleber auf der Rück- oder Unterseite des Produktes.
- Sollten Funktionsfehler oder sonstige Mängel auftreten, kontaktieren Sie zunächst die nachfolgend benannte Serviceabteilung **telefonisch** oder per **E-Mail**.
- Ein als defekt erfasstes Produkt können Sie dann unter Beifügung des Kaufbelegs (Kassensbon) und der Angabe, worin der Mangel besteht und wann er aufgetreten ist, für Sie portofrei an die Ihnen mitgeteilte Serviceanschrift übersenden.



Auf [www.lidl-service.com](http://www.lidl-service.com) können Sie diese und viele weitere Handbücher, Produktvideos und Installationssoftware herunterladen.

Mit diesem QR-Code gelangen Sie direkt auf die Lidl-Service-Seite ([www.lidl-service.com](http://www.lidl-service.com)) und können durch die Eingabe der Artikelnummer (IAN) 466985\_2310 Ihre Bedienungsanleitung öffnen.

## Service

### DE Service Deutschland

Tel.: 0800 5435 111 (kostenfrei aus dem dt. Festnetz / Mobilfunknetz)  
E-Mail: [kompernass@lidl.de](mailto:kompernass@lidl.de)

### AT Service Österreich

Tel.: 0800 447 744  
E-Mail: [kompernass@lidl.at](mailto:kompernass@lidl.at)

### CH Service Schweiz

Tel.: 0800 56 44 33  
E-Mail: [kompernass@lidl.ch](mailto:kompernass@lidl.ch)

IAN 466985\_2310

## Importeur

Bitte beachten Sie, dass die folgende Anschrift keine Serviceanschrift ist. Kontaktieren Sie zunächst die benannte Servicestelle.

KOMPERNASS HANDELS GMBH  
BURGSTRASSE 21  
44867 BOCHUM  
DEUTSCHLAND  
[www.kompernass.com](http://www.kompernass.com)

## Ersatzteilbestellung

Sie können Ersatzteile für dieses Produkt bequem im Internet unter [www.kompernass.com](http://www.kompernass.com) dauerhaft nachbestellen.



Scannen Sie den QR-Code mit Ihrem Smartphone/Tablet.  
Mit diesem QR-Code gelangen Sie direkt auf unsere Webseite und können die verfügbaren Ersatzteile einsehen und bestellen.

### **i Hinweis**

- ▶ Sollten Sie Probleme mit der Online-Bestellung haben, können Sie sich telefonisch oder per E-Mail an unser Servicecenter wenden.
- ▶ Geben Sie immer die Artikelnummer (IAN) **466985\_2310** bei Ihrer Bestellung mit an.
- ▶ Bitte beachten Sie, dass nicht für alle Lieferländer eine Online-Bestellung von Ersatzteilen möglich ist.

## Ersatz-Akku und Ladegerät Bestellung

Sie können Ersatz-Akku oder ein Ladegerät bequem im Internet unter [www.kompernass.com](http://www.kompernass.com) dauerhaft nachbestellen.



Scannen Sie den QR-Code mit Ihrem Smartphone/Tablet.  
Mit diesem QR-Code gelangen Sie direkt auf unsere Webseite und können die verfügbaren Ersatzteile einsehen und bestellen.

### **i Hinweis**

- ▶ Sollten Sie Probleme mit der Online-Bestellung haben, können Sie sich telefonisch oder per E-Mail an unser Servicecenter wenden.
- ▶ Geben Sie immer die Artikelnummer (IAN) **466985\_2310** bei Ihrer Bestellung mit an.
- ▶ Bitte beachten Sie, dass nicht für alle Lieferländer eine Online-Bestellung von Ersatzteilen möglich ist.

## Table des matières

<b>Introduction</b> .....	<b>42</b>
<b>Utilisation conforme à l'usage prévu</b> .....	<b>42</b>
<b>Avertissements et symboles utilisés</b> .....	<b>42</b>
<b>Consignes de sécurité importantes</b> .....	<b>43</b>
<b>Matériel livré et inspection après transport</b> .....	<b>46</b>
<b>Description de l'appareil</b> .....	<b>46</b>
<b>Caractéristiques techniques</b> .....	<b>47</b>
<b>Avant la première mise en service</b> .....	<b>48</b>
Montage de l'appareil .....	48
Montage du support mural et de celui pour accessoires .....	48
<b>Mise en service</b> .....	<b>49</b>
Informations relatives à la batterie .....	49
Recharger la batterie .....	49
<b>Utilisation et fonctionnement</b> .....	<b>50</b>
Allumer l'appareil .....	51
Sélectionner le mode de fonctionnement .....	51
Démontage de l'appareil .....	51
Utilisation des accessoires .....	52
Après utilisation .....	53
<b>Nettoyage</b> .....	<b>53</b>
Vider le bac à poussière et nettoyer le filtre .....	53
Nettoyage du rouleau brosse .....	55
Nettoyer l'appareil .....	56
<b>Rangement</b> .....	<b>56</b>
<b>Recyclage</b> .....	<b>57</b>
Recyclage de l'appareil .....	57
Recyclage de l'emballage .....	57
Recyclage des piles/batteries .....	57
<b>Garantie pour Kompnass Handels GmbH pour la France</b> .....	<b>58</b>
<b>Garantie pour Kompnass Handels GmbH pour la Belgique</b> .....	<b>60</b>
Service après-vente .....	61
Importateur .....	61
<b>Commander des pièces de rechange</b> .....	<b>62</b>
<b>Commande d'une batterie de rechange et d'un chargeur</b> .....	<b>62</b>

## Introduction

Toutes nos félicitations pour l'achat de votre nouvel appareil. Vous venez ainsi d'opter pour un produit de grande qualité.











Le mode d'emploi fait partie intégrante de ce produit. Il contient des remarques importantes concernant la sécurité, l'utilisation et le recyclage. Avant d'utiliser le produit, veuillez vous familiariser avec toutes les consignes d'utilisation et avertissements de sécurité. N'utilisez le produit que conformément aux descriptions et pour les domaines d'utilisation indiqués. Si vous cédez le produit à un tiers, remettez-lui également tous les documents.

## Utilisation conforme à l'usage prévu

L'appareil doit être exclusivement utilisé pour aspirer des surfaces sèches ou des poussières sèches. Cet appareil n'est pas prévu pour aspirer sur des personnes ou des animaux. Toute utilisation autre ou modification de l'appareil est considérée comme non conforme et s'accompagne de risques d'accident non négligeables. Le fabricant n'endosse aucune responsabilité pour l'utilisation non conforme ou incorrecte de l'appareil. L'appareil n'est pas destiné à un usage professionnel.

## Avertissements et symboles utilisés

Les avertissements et symboles suivants sont utilisés (s'il y a lieu) dans le présent mode d'emploi, sur l'emballage et sur l'appareil :

	<b>DANGER !</b> Un avertissement accompagné de ce symbole et de la mention « DANGER » désigne une situation dangereuse imminente qui, si elle n'est pas évitée, a pour conséquence d'entraîner la mort ou une blessure grave.
	<b>AVERTISSEMENT !</b> Un avertissement accompagné de ce symbole et de la mention « AVERTISSEMENT » désigne une situation possiblement dangereuse qui, si elle n'est pas évitée, peut entraîner la mort ou une blessure grave.
	<b>PRUDENCE !</b> Un avertissement accompagné de ce symbole et de la mention « PRUDENCE » annonce une situation possiblement dangereuse qui, si elle n'est pas évitée, peut occasionner une blessure légère ou modérée.
	<b>ATTENTION !</b> Un avertissement accompagné de ce symbole et de la mention « ATTENTION » annonce une situation susceptible d'occasionner des dégâts matériels si elle n'est pas évitée.
	<b>Remarque :</b> une remarque contient des informations supplémentaires facilitant le maniement de l'appareil.
	Courant/tension continu(e)
	Courant/tension alternatif(ive)
	Observer le mode d'emploi

## Consignes de sécurité importantes

- Avant d'utiliser l'appareil, vérifiez que celui-ci ne présente aucun dégât extérieur visible. Ne mettez pas en service un appareil endommagé ou qui a chuté.
- N'utilisez pas l'adaptateur secteur avec une fiche ou un câble d'alimentation endommagé.
- L'adaptateur secteur et son cordon d'alimentation non détachable ne doivent pas être réparés. En cas de défaut, l'adaptateur secteur complet doit être remplacé par un adaptateur similaire.
- Faites immédiatement remplacer une fiche secteur ou un cordon d'alimentation endommagé(e) par des spécialistes agréés, le service après-vente ou par une autre personne qualifiée pour éviter tous risques.
- Confiez les réparations uniquement à un atelier spécialisé. N'ouvrez en aucun cas l'appareil vous-même. Toutes les interventions qui ne sont pas réalisées par une entreprise spécialisée peuvent entraîner des blessures.
- Avant d'allumer l'appareil, assurez-vous que la tension indiquée dans les caractéristiques techniques de l'appareil correspond à la tension du secteur.
- Ne manipulez pas l'adaptateur secteur ou bien l'appareil les mains humides ou mouillées.
- N'utilisez pas l'adaptateur secteur avec une rallonge, mais branchez l'adaptateur secteur directement dans une prise secteur.



Ne pas charger ou utiliser cet appareil à l'extérieur.

## **⚠ AVERTISSEMENT ! RISQUE DE BLESSURES !**

- Ne changez pas d'accessoires alors que l'appareil est en service.
- N'utilisez pas l'aspirateur pour aspirer de l'eau ou d'autres liquides.
- N'utilisez pas l'aspirateur pour aspirer des objets pointus ou des tessons de verre.
- N'utilisez pas l'aspirateur pour aspirer des allumettes en combustion, des cendres incandescentes ou des mégots de cigarettes.
- N'utilisez pas l'aspirateur pour aspirer des produits chimiques, de la poussière de pierre, du plâtre, du ciment ou toute autre particule analogue.
- L'appareil n'est pas adapté aux substances inflammables et explosives ou aux liquides chimiques et agressifs.
- Entrez toujours l'appareil dans des locaux fermés. Pour éviter les accidents, conservez l'appareil dans un endroit sec après utilisation.
- Si l'appareil est soumis à des contraintes extrêmes, des fuites peuvent se produire au niveau des batteries. En cas de contact du liquide avec la peau ou les yeux, nettoyez immédiatement la zone concernée à l'eau claire et rincez abondamment. Consultez ensuite un médecin.
- Cet appareil peut être utilisé par des enfants à partir de 8 ans et plus et par des personnes ayant des capacités physiques, sensorielles ou mentales réduites ou disposant de peu d'expérience et/ou de connaissances, à condition qu'ils soient surveillés ou qu'ils aient été initiés à l'utilisation sécurisée de l'appareil et qu'ils en aient compris les dangers.
- Ne pas laisser les enfants jouer avec l'appareil. Le nettoyage et la maintenance utilisateur ne doivent pas être réalisés par des enfants s'ils ne sont pas surveillés.
- Soyez particulièrement prudent en utilisant l'aspirateur dans des escaliers.

**⚠ ATTENTION ! RISQUE DE DÉGÂTS MATÉRIELS !**

- Utilisez uniquement les accessoires recommandés par le fabricant.
- L'adaptateur secteur ne doit pas être utilisé à d'autres fins. Ne portez jamais le support mural ou l'adaptateur secteur par le cordon. Ne pas tirer le cordon pour déplacer l'appareil.
- Toujours saisir la fiche secteur pour débrancher l'appareil de l'alimentation électrique.
- Faites absolument attention à ne pas poser l'aspirateur près de chauffages, fours ou d'autres appareils ou surfaces brûlants.
- Veillez à ce que les fentes de ventilation soient toujours dégagées. Lorsque la circulation de l'air est gênée, l'appareil risque de surchauffer et d'être endommagé.
- Le produit fonctionne avec une batterie lithium-ions. Ne pas jeter la batterie au feu et ne pas l'exposer à des températures élevées. Risque d'explosion !
- N'utilisez pas l'aspirateur sans avoir mis en place le filtre HEPA.
- N'utilisez pas l'adaptateur secteur avec un autre produit et n'essayez pas de charger cet appareil avec autre adaptateur secteur. Utilisez exclusivement l'adaptateur secteur fourni avec cet appareil (modèle SHAZ 20 A1-1).
- Ne stockez jamais l'appareil lorsqu'il est déchargé. Un entreposage prolongé de l'appareil déchargé peut provoquer une détérioration irrémédiable de la batterie. Si l'appareil reste stocké pendant une période prolongée, il faut contrôler régulièrement l'état de charge de la batterie. L'état de charge optimal se situe entre 50 et 80 %.



## Matériel livré et inspection après transport

- 1) Sortez de l'emballage toutes les pièces de l'appareil et le mode d'emploi.
- 2) Enlevez tout le matériel d'emballage, les éventuels films et autocollants.

Le matériel livré comprend les éléments suivants (voir figures sur le volet dépliant) :

- Aspirateur cyclonique sans fil
- Tube d'aspiration
- Brosse de sol
- Suceur plat
- Suceur à brosse ronde (avec embout brosse)
- Brosse universelle 2 en 1
- Support mural
- Support pour accessoires
- Quincaillerie de montage (4 vis, 4 chevilles)
- Adaptateur secteur
- Mode d'emploi

### **i** Remarque



- ▶ Vérifiez si la livraison est complète et ne présente aucun dégât apparent.
- ▶ En cas de livraison incomplète ou de dommages résultant d'un emballage défectueux ou du transport, veuillez vous adresser à la hotline du service après-vente (voir le chapitre **Service après-vente**).

## Description de l'appareil (Figures : voir le volet dépliant)





- ❶ Réceptacle de la batterie
- ❷ Prise de recharge
- ❸ Fentes de ventilation
- ❹ Filtre HEPA
- ❺ Filtre en acier inoxydable
- ❻ Bac à poussière
- ❼ Touche de déverrouillage du couvercle du bac à poussière
- ❽ Couvercle du bac à poussière
- ❾ Adaptateur secteur
- ❿ Fiche creuse
- ⓫ Brosse universelle 2 en 1
- ⓬ Suceur plat
- ⓭ Suceur à brosse ronde (avec embout brosse)
- ⓮ Vis
- ⓯ Chevilles
- ⓰ Support pour accessoires
- ⓱ Support mural
- ⓲ Déverrouillage du rouleau brosse
- ⓳ Support pour rouleau brosse
- ⓴ Rouleau brosse
- ⓵ Brosse de sol
- ⓶ Bouton de déverrouillage de la brosse de sol
- ⓷ Tube d'aspiration
- ⓸ Touche de déverrouillage du tube d'aspiration
- ⓹ Modes de fonctionnement
- ⓺ Indicateur de batterie
- ⓻ Écran d'affichage (indicateur de batterie/mode de fonctionnement)
- ⓼ Interrupteur Marche/Arrêt 
- ⓽ Touche mode de fonctionnement **+/-** (Eco/Boost)

## Caractéristiques techniques

### Appareil

Tension d'entrée	22 V 
Courant d'entrée	0,8 A
Puissance nominale	400 W (brosse de sol 15 W)
Polarité	

### Adaptateur secteur

Fabricant	KOMPERNASS HANDELS GMBH, BURGSTRASSE 21, 44867 BOCHUM, ALLEMAGNE RCS Tribunal d'instance AG Bochum Numéro d'enregistrement : HRB 4598
Modèle	SHAZ 20 A1-1
Tension d'entrée	100-240 V ~
Fréquence du courant alternatif d'entrée	50/60 Hz
Tension de sortie	22,0 V 
Courant de sortie	0,8 A
Puissance de sortie	17,6 W
Rendement moyen en service	86,0 %
Rendement à faible charge (10 %)	74,9 %
Puissance absorbée hors charge	0,09 W
Courant d'entrée	0,8 A
Polarité	
Classe de protection	II /  (double isolation)
Classe d'efficacité	6 

### Remarque

- ▶ Aucune action de la part de l'utilisateur n'est nécessaire pour passer le produit de 50 à 60 Hz. Le produit s'adapte aussi bien à 50 qu'à 60 Hz.

## Avant la première mise en service

### Montage de l'appareil

- 1) Glissez le tube d'aspiration **23** sur l'appareil jusqu'à ce qu'il s'enclenche de manière audible avec un clic (voir fig. 1).

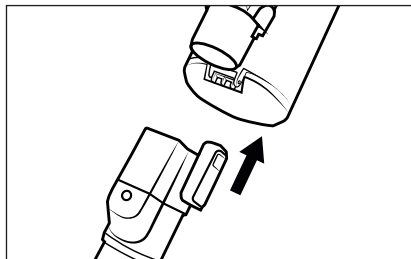

Fig. 1

- 2) Glissez le tube d'aspiration **23** dans la brosse de sol **21** jusqu'à ce qu'il s'enclenche de manière audible avec un clic (voir fig. 2).

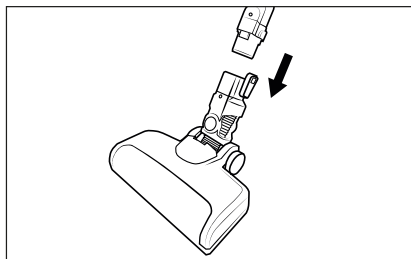

Fig. 2

- 3) Glissez une batterie de la gamme X 20 V TEAM (voir chapitre **Informations relatives à la batterie**) dans le réceptacle de la batterie **1** jusqu'à ce qu'elle s'enclenche de manière audible avec un clic (voir fig. 3).

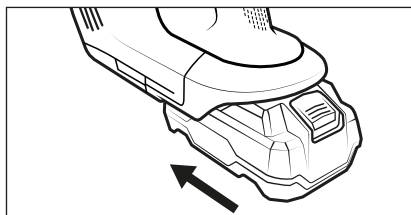

Fig. 3

## Montage du support mural et de celui pour accessoires

### ⚠ DANGER !

- ▶ Assurez-vous qu'aucune ligne électrique ou d'autres lignes ou tuyaux ne se trouvent dans le mur dans lequel vous avez l'intention de percer des trous pour fixer le support mural et celui pour accessoires **17/16**. Il y a en effet danger de mort si vous percez une ligne électrique !

- 1) Retirez le support mural **17** du support pour accessoires **16**. Insérez la fiche creuse **10** de l'adaptateur secteur **9** dans le support mural **17**, comme indiqué sur la figure suivante. Tournez la fiche creuse **10** pour la fixer (voir fig. 4).

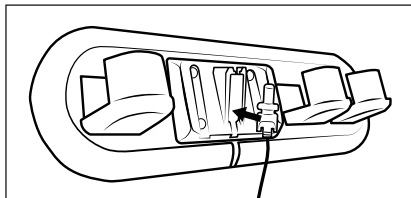

Fig. 4

- 2) Cherchez un endroit adéquat où monter le support mural et celui pour accessoires **17/16** :
  - Le support mural et celui pour accessoires **17/16** doivent être montés à une distance suffisante du sol pour garantir une mise en place et un retrait faciles de l'appareil du support mural **17**.
  - Il faut qu'une prise de secteur soit facilement accessible pour l'adaptateur secteur **9**.
- 3) Utilisez le support pour accessoires **16** pour marquer les quatre trous à percer sur le mur (voir fig. 5).

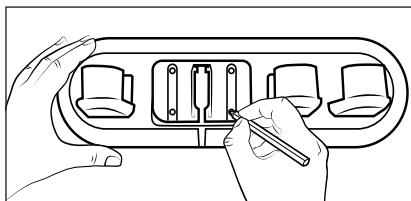

Fig. 5

- 4) Percez les trous marqués avec un foret de 5 mm.
- 5) Placez les chevilles **15** livrées dans les trous.
- 6) Placez le support mural **17** dans le support pour accessoires **16** et vissez le support mural et celui pour accessoires **17/16** à l'aide des vis **14** fournies.
- 7) Vous pouvez fixer le suceur plat **12** le suceur à brosse ronde **13** et la brosse universelle 2 en 1 **11** sur le support pour accessoires **16**.
- 8) Branchez l'adaptateur secteur **9** à une prise de courant.

## Mise en service

### Informations relatives à la batterie

#### **i** Remarque

- ▶ L'appareil peut être utilisé avec des batteries de la série Parkside X 20 V TEAM.
- ▶ Nous vous recommandons de n'utiliser cet appareil qu'avec les batteries suivantes :  
PAP 20 A1/PAP 20 A2/PAP 20 A3  
PAP 20 B1/PAP 20 B3  
Smart PAPS 204 A1  
Smart PAPS 208 A1.
- ◆ L'aspirateur fonctionne avec une batterie lithium-ions rechargeable et remplaçable. Avant d'utiliser l'aspirateur pour la première fois, vous devez charger la batterie.
- ◆ Nous vous recommandons de procéder comme suit pour l'entretien de la batterie : Débranchez l'adaptateur secteur **9** de la prise secteur une fois la batterie rechargée.

#### **i** Remarque

- ▶ L'appareil est équipé d'une surveillance de température pour protéger la batterie. En présence de températures ambiantes élevées, une augmentation de température peut, dans des cas rares, provoquer une coupure de l'opération de recharge ou une extinction automatique de l'appareil :

- L'indicateur de batterie **26** clignote à intervalles d'une seconde pendant la recharge. La recharge s'interrompt puis reprend automatiquement dès que la température de l'appareil est redescendue.
- L'indicateur de batterie **26** clignote à un intervalle de deux secondes pendant le fonctionnement. L'appareil s'éteint automatiquement. Laissez l'appareil refroidir 20-30 minutes avant de le remettre en marche.

## Recharger la batterie

- ◆ Insérez l'aspirateur par le haut dans le support mural **17**, afin que la fiche creuse **10** glisse dans la prise de recharge **2** en dessous de l'appareil. L'indicateur de batterie **26** se met à clignoter et la recharge débute (voir fig. 6 et 7).

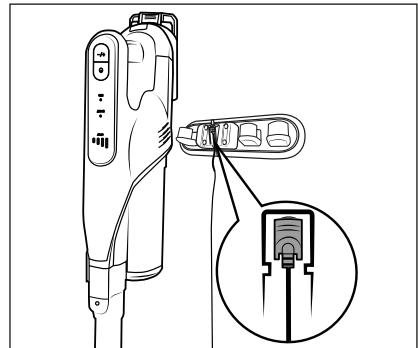

Fig. 6

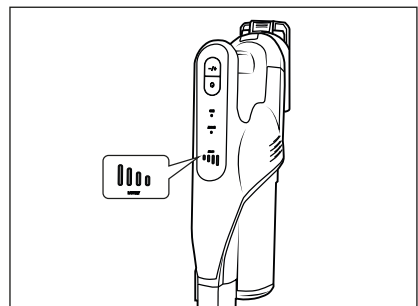

Fig. 7

- ◆ Dès qu'est achevée la recharge, l'indicateur de batterie 26 s'allume.

## Indicateurs de batterie

L'écran d'affichage 27 utilise cinq indicateurs de batterie 26 différents qui signalent l'état de charge respectif de la batterie :

- ▬▬▬▬ La batterie est entièrement chargée.
- ▬▬▬▬ La batterie est chargée à environ 50 %.
- ▬▬▬▬ La batterie est chargée à environ 25 %.
- ▬▬▬▬ La batterie ne présente plus qu'une faible charge résiduelle.
- ▬▬▬▬ La batterie est déchargée.

## i Remarque

- ▶ Rechargez la batterie dès que l'indicateur de batterie 26 indique une faible charge résiduelle de la batterie ▬▬▬▬.
- ▶ L'appareil s'éteint peu après l'affichage d'une batterie vide ▬▬▬▬.
- ▶ L'aspirateur peut également être rechargé directement via l'adaptateur secteur 9. Pour ce faire, retirez la fiche creuse 10 du support mural 17 en la tournant légèrement et insérez-la dans la prise de recharge 2 de l'appareil (voir fig. 8).

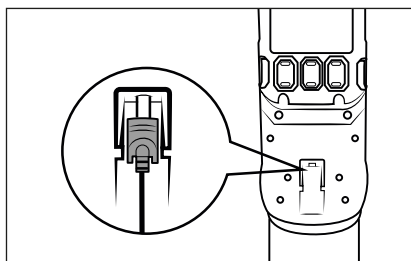

Fig. 8

## Utilisation et fonctionnement

### ! ATTENTION !

- ▶ Les orifices d'aspiration de l'appareil et de la brosse de sol 21, et le tube d'aspiration 23 doivent être dégagés à tout moment et ne doivent pas être obstrués. Les obstructions entraînent une surchauffe et endommagent le moteur.
- ▶ Assurez-vous que le filtre HEPA 4 est toujours correctement placé avant d'utiliser l'appareil.
- ▶ Ne placez pas l'aspirateur à la verticale si vous souhaitez le poser entre-temps ou ne plus l'avoir en main. Placez pour cela l'aspirateur dans le support mural 17 ou posez-le sur le sol (voir fig. 9 et 10). L'aspirateur risque sinon de basculer à cause de son centre de gravité haut et d'être endommagé et, dans certaines circonstances, d'endommager d'autres objets en se renversant.

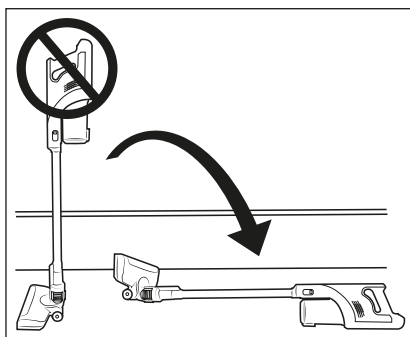

Fig. 9

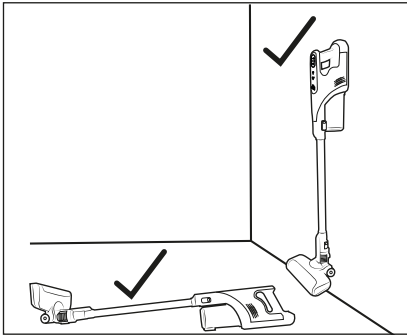

Fig. 10

## Allumer l'appareil

- 1) Retirez l'aspirateur du support mural 17. Lorsque vous n'utilisez pas le support mural 17, retirez la fiche creuse 10 de la prise de recharge 2 située sous l'appareil.
- 2) Appuyez sur la touche Marche/Arrêt 28 pour mettre l'appareil en marche. L'écran 27 affiche l'indicateur de batterie 26 et le mode de fonctionnement 25 (Eco/Boost).

### Remarque

- Après la mise en marche, l'appareil démarre toujours en mode de fonctionnement **Eco**.

## Sélectionner le mode de fonctionnement

L'appareil dispose de deux modes de fonctionnement différents, qui se distinguent chacun par leur puissance d'aspiration et leur autonomie. Appuyez sur la touche mode de fonctionnement +/- 29 pour sélectionner le mode de fonctionnement :

### Eco

- Pour aspirer les sols durs, les tapis fragiles et les moquettes peu à moyennement sales.
- L'appareil consomme moins d'énergie de la batterie et l'autonomie est donc plus longue.
- Autonomie avec une batterie entièrement chargée : env. 35 min.

### Boost

- Pour aspirer les sols durs, les moquettes et les tapis très sales
- La puissance d'aspiration élevée permet d'obtenir le meilleur résultat d'aspiration avec un temps de fonctionnement court.
- Autonomie avec une batterie entièrement chargée : env. 10 min.

## Démontage de l'appareil

### Tube d'aspiration

- ◆ Pour retirer le tube d'aspiration 23 de l'appareil, maintenez la touche de déverrouillage du tube d'aspiration 23 enfoncée et retirez le tube d'aspiration 23 de l'orifice d'aspiration de l'appareil (voir fig. 11).

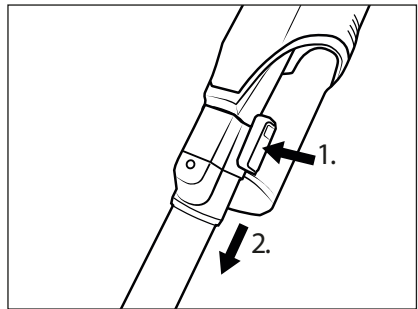

Fig. 11

## Brosse de sol

- ◆ Pour retirer la brosse de sol ②① du tube d'aspiration ②③, maintenez la touche de déverrouillage de la brosse de sol ②② enfoncée et retirez le tube d'aspiration ②③ de la brosse de sol ②① (voir fig. 12).

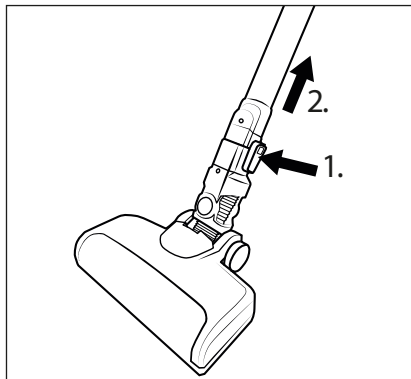

Fig. 12

## Batterie

- ◆ Pour retirer la batterie de l'appareil, maintenez la touche de déverrouillage de la batterie enfoncée et retirez la batterie de l'appareil (voir fig. 13).

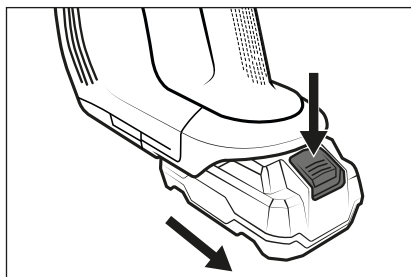

Fig. 13

## Utilisation des accessoires

### ① Remarque

- ▶ Avant d'utiliser les accessoires, vous devez enlever la brosse de sol ②①. Pour retirer la brosse de sol ②① voir le chapitre **Démontage de l'appareil**.

- ▶ Vous pouvez utiliser les accessoires avec ou sans tube d'aspiration ②③ si nécessaire. Pour retirer le tube d'aspiration ②④ voir le chapitre **Démontage de l'appareil**.

Trois buses/brosses différentes pour différents types d'utilisation sont comprises dans la livraison :

### Suceur plat

- Utilisez le suceur plat ①② pour nettoyer les endroits difficiles à atteindre comme par ex. les joints ou angles.

### Brosse universelle 2 en 1

- La brosse universelle 2 en 1 ①① peut être utilisée comme suceur large ou comme brosse. Maintenez la touche de déverrouillage enfoncée et faites glisser l'embout brosse vers l'avant ou l'arrière selon les besoins. Utilisez la brosse universelle 2 en 1 ①① pour aspirer par exemple les tiroirs ou les compartiments de rangement ou pour dépoussiérer les claviers ou les surfaces fragiles avec l'embout brosse souple.

### Suceur à brosse ronde (avec embout brosse)

- Utilisez le suceur à brosse ronde ①③ avec ses poils durs pour les saletés incrustées sur les tapis grossiers ou les habitacles de voiture très sales. L'embout brosse se détache de la buse pour aspirer par exemple les inserts arrondis ou les compartiments de rangement dans la voiture.
- ◆ Faites glisser l'accessoire sur le tube d'aspiration ②③ ou sur l'orifice d'aspiration de l'appareil jusqu'à ce qu'il s'enclenche de manière audible avec un bruit de clic (voir fig. 14). Veillez ce faisant à respecter la bonne position du verrouillage.

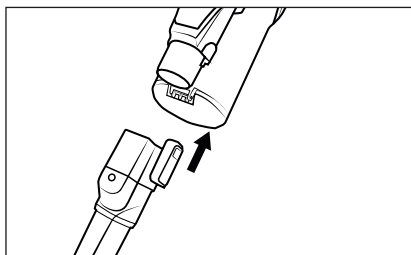

Fig. 14

- ◆ Pour retirer l'accessoire, maintenez la touche de déverrouillage de l'accessoire enfoncée, puis retirez l'accessoire du tube d'aspiration 23 ou de l'orifice d'aspiration de l'appareil (voir fig. 15).

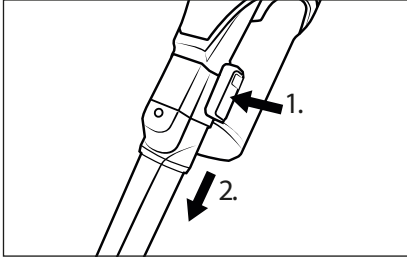



Fig. 15

## Après utilisation

- ◆ Appuyez sur l'interrupteur Marche/Arrêt 23 pour éteindre l'appareil. L'écran d'affichage 27 s'éteint.
- ◆ Retirez les accessoires de l'appareil et placez-les sur le support pour accessoires 16 pour les ranger.
- ◆ Introduisez l'aspirateur dans le support mural 17. Lancez la recharge lorsque la batterie ne présente plus qu'une faible charge résiduelle .

## Nettoyage

### ⚠ AVERTISSEMENT !

- ▶ Éteignez l'appareil avant chaque nettoyage.

## Vider le bac à poussière et nettoyer le filtre

### i Remarque

- ▶ Videz le bac à poussière 6 et nettoyez le filtre en acier inoxydable 5 et le filtre HEPA 4 dès que le niveau de remplissage du bac à poussière 6 a atteint le repère **MAX**.

- 1) Tenez le bac à poussière 6 dans une poubelle et appuyez sur la touche de déverrouillage du couvercle du bac à poussière 7. Le couvercle du bac à poussière 8 s'ouvre et son contenu est vidé dans la poubelle (voir fig. 16). Fermez ensuite le couvercle du bac à poussière 8.



Fig. 16

- 2) Pour extraire le bac à poussière 6 de l'appareil, tournez-le dans le sens du symbole  (ouvrir) jusqu'à ce qu'il se détache de l'appareil (voir fig. 17).

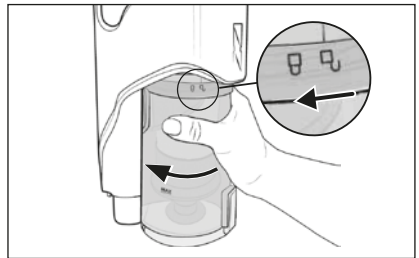

Fig. 17

- 3) Retirez le filtre en acier inoxydable 5 du bac à poussière 6, en appuyant sur la touche de déverrouillage du couvercle du bac à poussière 7. Glissez alors le filtre en acier inoxydable 5 hors du bac à poussière 6, par le bas (voir fig. 18).



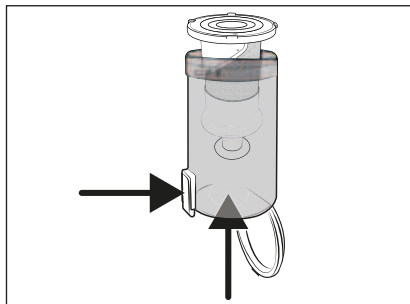

Fig. 18

- 4) Retirez le filtre HEPA ④ du filtre en acier inoxydable ⑤, en saisissant l'ouverture du filtre HEPA ④ et en le sortant du filtre en acier inoxydable ⑤ (voir fig. 19).

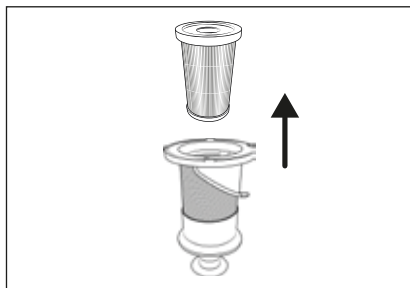

Fig. 19

- 5) Rincez le filtre HEPA ④ et le filtre en acier inoxydable ⑤ sous l'eau froide ou tiède. Laissez le filtre HEPA ④ et le filtre en acier inoxydable ⑤ sécher complètement à l'air avant de les replacer dans le bac à poussière ⑥ (voir fig. 20).

**i Remarque**

- ▶ Lors du nettoyage du filtre en acier inoxydable ⑤, faites attention à ne pas perdre la tubulure en caoutchouc située sur l'ouverture inférieure.

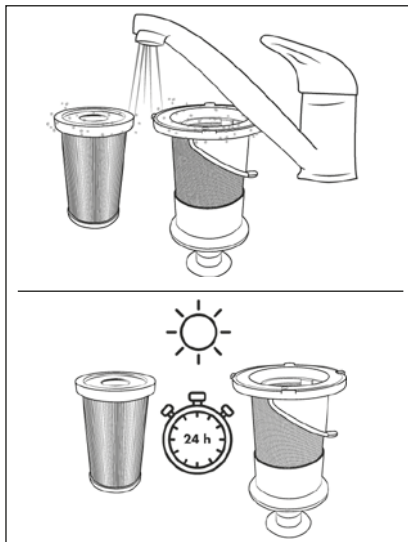

Fig. 20

- 6) Insérez le filtre en acier inoxydable ⑤ dans le bac à poussière ⑥ et poussez-le jusqu'en bas (voir fig. 21). Notez que le filtre en acier inoxydable ⑤ est doté de dispositifs d'arrêt de différentes tailles. Le filtre en acier inoxydable ⑤ ne s'insère dans le bac à poussière ⑥ que dans une seule position du fait de ces dispositifs d'arrêt.

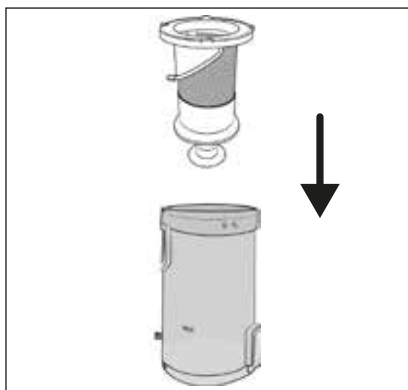

Fig. 21

**i Remarque**

- ▶ Ne tournez pas le filtre en acier inoxydable **5** lorsque vous l'insérez dans le bac à poussière **6**. Aidez-vous des deux repères placés sur le filtre en acier inoxydable **5** et sur le bac à poussière **6** pour insérer correctement le filtre en acier inoxydable **5**.

- 7) Insérez le filtre HEPA **4** dans le filtre en acier inoxydable **5** (voir fig. 22).

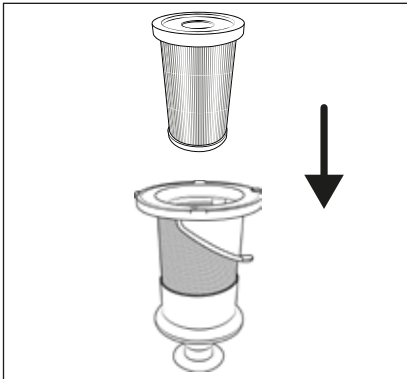



Fig. 22

- 8) Remettez le bac à poussière **6** dans l'appareil et tournez-le dans le sens du symbole  (fermer) jusqu'à ce qu'il soit bien en place dans l'appareil (voir fig. 23).

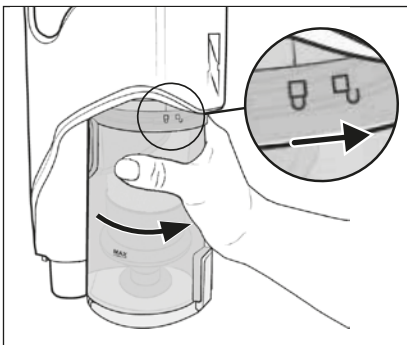

Fig. 23

## Nettoyage du rouleau brosse

**! ATTENTION !**

- ▶ N'utilisez l'appareil qu'avec un rouleau brosse **20** correctement monté.

**i Remarque**

- ▶ Nettoyez régulièrement le rouleau brosse **20** afin de garantir un fonctionnement conforme de l'appareil et d'éviter les pannes.

- 1) Retirez la brosse de sol **21** du tube d'aspiration **23** ou de l'appareil (voir chapitre **Démontage de l'appareil**). Retournez la brosse de sol **21**.
- 2) Déverrouillez le rouleau brosse **20** en faisant glisser le dispositif de déverrouillage du rouleau brosse **18** avec le doigt vers le symbole  (ouvert). Retirez alors le support pour rouleau **19** de la brosse de sol **21** (voir fig. 24).

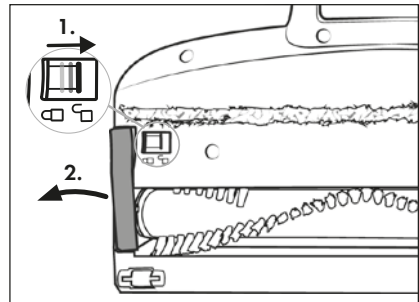

Fig. 24

- 3) Retirez le rouleau brosse **20** par les poils de la brosse de sol **21**. Tournez légèrement le rouleau brosse **20** pour pouvoir le retirer plus facilement (voir fig. 25).

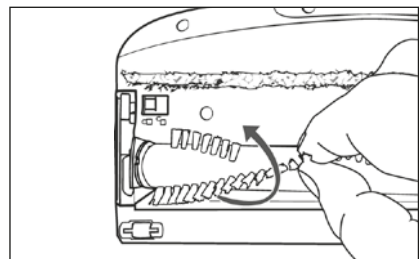

Fig. 25

- 4) Coupez les fils et les cheveux le long des poils du rouleau brosse 20 à l'aide de ciseaux (voir fig. 26). Retirez les fils et les cheveux du rouleau de la brosse 20.

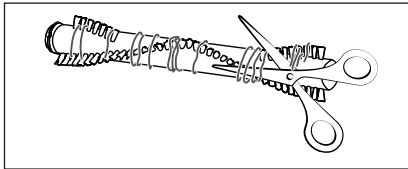

Fig. 26

- 5) Insérez le rouleau de brosse 20 dans la brosse de sol 21. Pour cela, tournez légèrement le rouleau brosse 20 pour pouvoir l'utiliser plus facilement.
- 6) Remplacez le support de rouleau de brosse 19 dans la brosse de sol 21. Poussez-le vers le bas jusqu'à ce qu'il s'enclenche dans la brosse de sol 21 avec un clic (voir fig. 27).

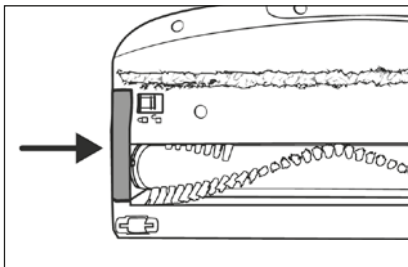

Fig. 27

## Nettoyer l'appareil

### ⚠ DANGER !

- ▶ Avant chaque nettoyage, débranchez la fiche creuse 10 de l'adaptateur secteur 9 de la prise de recharge 2 de l'appareil. Il existe un risque d'électrocution !

### ⚠ ATTENTION !

- ▶ N'utilisez pas de produits de nettoyage agressifs, chimiques ou abrasifs. Ils attaquent la surface de l'appareil.
- ▶ Lors du nettoyage de l'appareil, veillez à ce qu'aucune humidité ne pénètre dans ce dernier afin d'éviter tous dégâts irréparables.
- ◆ Nettoyez le boîtier de l'appareil et les accessoires avec un chiffon légèrement humidifié. En cas de salissures tenaces, appliquez un produit de nettoyage doux sur le chiffon.
- ◆ Séchez soigneusement toutes les pièces avant d'utiliser à nouveau l'appareil ou de le ranger.

## Rangement

### ⚠ ATTENTION !

- ▶ Ne stockez jamais l'appareil lorsqu'il est déchargé. Un entreposage prolongé de l'appareil déchargé peut provoquer une détérioration irréversible de la batterie. Si l'appareil reste stocké pendant une période prolongée, il faut contrôler régulièrement l'état de charge de la batterie. L'état de charge optimal se situe entre 50 et 80 %.
- ◆ Lorsque vous n'utilisez pas l'appareil, posez-le dans le support mural 17.
- ◆ Fixez le support pour accessoires 15 sur le tube d'aspiration 23 et pour ranger l'accessoire, enfichez-le sur le support pour accessoires 16 (voir le chapitre **Après utilisation**).
- ◆ Conservez l'appareil dans un endroit exempt de poussières et sec sans rayonnement solaire direct.

## Recyclage



FR  
Cet appareil et ses accessoires se recyclent

À DÉPOSER EN MAGASIN  
OU  
À DÉPOSER EN DÉCHÈTERIE

Points de collecte sur [www.quefairedeusdechets.fr](http://www.quefairedeusdechets.fr)  
Privilégiez la réparation ou le don de votre appareil !



FR  
ÉLÉMENTS D'EMBALLAGE

BAC DE TRI



Le produit, l'emballage et le mode d'emploi sont recyclables, soumis à une responsabilité élargie du fabricant, et sont collectés séparément.

## Recyclage de l'appareil



Le symbole ci-contre, d'une poubelle barrée sur roues, indique que cet appareil doit respecter la directive 2012/19/EU. Cette directive stipule que vous ne devez pas éliminer

cet appareil en fin de vie avec les ordures ménagères, mais le rapporter aux points de collecte, aux centres de recyclage ou aux entreprises de gestion des déchets spécialement équipés à cet effet.

**Ce recyclage est gratuit. Respectez l'environnement et recyclez en bonne et due forme.**

Si votre appareil usagé contient des données à caractère personnel, vous assumez la responsabilité personnelle de les effacer avant de le rapporter.

À condition que cela soit possible sans détruire l'appareil usagé, retirez les piles ou batteries usagées qu'il contient avant de le mettre au recyclage, et rappelez les piles/batteries à un point de collecte séparé. Pour les batteries inamovibles, il convient de signaler leur présence dans l'appareil au moment de le rapporter au recyclage.



Renseignez-vous auprès de votre commune ou des services administratifs de votre ville pour connaître les possibilités de recyclage du produit usagé.

## Recyclage de l'emballage



Les matériaux d'emballage ont été sélectionnés selon des critères de respect de l'environnement, de technique d'élimination et sont de ce fait recyclables. Veuillez recycler les matériaux d'emballage qui ne servent plus en respectant la réglementation locale.

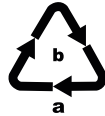

Recyclez l'emballage d'une manière respectueuse de l'environnement. Observez le marquage sur les différents matériaux d'emballage et triez-les séparément si nécessaire.

Les matériaux d'emballage sont repérés par des abréviations (a) et des numéros (b) qui ont la signification suivante : 1-7 : plastiques, 20-22 : papier et carton, 80-98 : matériaux composites.

## Recyclage des piles/batteries



Les piles/batteries doivent être traitées comme des déchets spéciaux devant être obligatoirement recyclés dans le respect de l'environnement par les entités correspondantes

(commerçants, revendeurs spécialisés, services municipaux, entreprises de recyclage professionnel). Les piles/batteries peuvent contenir des métaux lourds toxiques.

Les métaux lourds qu'elles contiennent sont repérés par les lettres suivantes sous le symbole : Cd = cadmium, Hg = mercure, Pb = plomb.

Par conséquent, ne jetez pas les piles/batteries dans les ordures ménagères, rappelez-les au contraire à un point de collecte séparé.

Ne rappelez les piles/batteries qu'à l'état déchargé.

## Garantie pour Kompernass Handels GmbH pour la France

Chère cliente, cher client,

Cet appareil est garanti 3 ans à partir de la date d'achat. S'ils sont compris dans la livraison, les blocs-batteries de la série X1 2V et X20V Team sont également garantis 3 ans à compter de la date d'achat. Si ce produit venait à présenter des vices, vous disposez de droits légaux face au vendeur de ce produit. Vos droits légaux ne sont pas restreints par notre garantie présentée ci-dessous.

### Conditions de garantie

La période de garantie débute à la date d'achat. Veuillez bien conserver le ticket de caisse. Celui-ci servira de preuve d'achat.

Si dans un délai de trois ans suivant la date d'achat de ce produit, un vice de matériel ou de fabrication venait à apparaître, le produit sera réparé, remplacé gratuitement par nos soins ou le prix d'achat remboursé, selon notre choix. Cette prestation sous garantie nécessite, dans le délai de trois ans, la présentation de l'appareil défectueux et du justificatif d'achat (ticket de caisse) ainsi que la description brève du vice et du moment de son apparition.

Si le vice est couvert par notre garantie, vous recevrez le produit réparé ou un nouveau produit en retour. Aucune nouvelle période de garantie ne débute avec la réparation ou l'échange du produit.

### Période de garantie et réclamation légale pour vices cachés

L'exercice de la garantie ne prolonge pas la période de garantie. Cette disposition s'applique également aux pièces remplacées ou réparées. Les dommages et vices éventuellement déjà présents à l'achat doivent être signalés immédiatement après le déballage. Toute réparation survenant après la période sous garantie fera l'objet d'une facturation.

### Étendue de la garantie

L'appareil a été fabriqué avec soin conformément à des directives de qualité strictes et consciencieusement contrôlé avant sa livraison.

La prestation de la garantie s'applique aux vices de matériel et de fabrication. L'étendue de la garantie ne couvre pas les pièces du produit qui sont exposées à une usure normale et peuvent de ce fait être considérées comme pièces d'usure, comme p. ex. les lames de scie, les lames de rechange, les papiers abrasifs, etc., ni aux détériorations de pièces fragiles, p. ex. interrupteurs ou pièces en verre.

Cette garantie devient caduque si le produit est détérioré, utilisé ou entretenu de manière non conforme. Toutes les instructions listées dans le manuel d'utilisation doivent être exactement respectées pour une utilisation conforme du produit. Des buts d'utilisation et actions qui sont déconseillés dans le manuel d'utilisation, ou dont vous êtes avertis doivent également être évités.

Le produit est uniquement destiné à un usage privé et ne convient pas à un usage professionnel. La garantie est annulée en cas d'entretien incorrect et inapproprié, d'usage de la force et en cas d'intervention non réalisée par notre centre de service après-vente agréé.

### Article L217-16 du Code de la consommation

Lorsque l'acheteur demande au vendeur, pendant le cours de la garantie commerciale qui lui a été consentie lors de l'acquisition ou de la réparation d'un bien meuble, une remise en état couverte par la garantie, toute période d'immobilisation d'au moins sept jours vient s'ajouter à la durée de la garantie qui restait à courir. Cette période court à compter de la demande d'intervention de l'acheteur ou de la mise à disposition pour réparation du bien en cause, si cette mise à disposition est postérieure à la demande d'intervention.

Indépendamment de la garantie commerciale souscrite, le vendeur reste tenu des défauts de conformité du bien et des vices rédhibitoires dans les conditions prévues aux articles L217-4 à L217-13 du Code de la consommation et aux articles 1641 à 1648 et 2232 du Code Civil.

### **Article L217-4 du Code de la consommation**

Le vendeur livre un bien conforme au contrat et répond des défauts de conformité existant lors de la délivrance. Il répond également des défauts de conformité résultant de l'emballage, des instructions de montage ou de l'installation lorsque celle-ci a été mise à sa charge par le contrat ou a été réalisée sous sa responsabilité.

### **Article L217-5 du Code de la consommation**

Le bien est conforme au contrat :

- 1° S'il est propre à l'usage habituellement attendu d'un bien semblable et, le cas échéant :
  - s'il correspond à la description donnée par le vendeur et possède les qualités que celui-ci a présentées à l'acheteur sous forme d'échantillon ou de modèle ;
  - s'il présente les qualités qu'un acheteur peut légitimement attendre eu égard aux déclarations publiques faites par le vendeur, par le producteur ou par son représentant, notamment dans la publicité ou l'étiquetage ;
- 2° Ou s'il présente les caractéristiques définies d'un commun accord par les parties ou être propre à tout usage spécial recherché par l'acheteur, porté à la connaissance du vendeur et que ce dernier a accepté.

### **Article L217-12 du Code de la consommation**

L'action résultant du défaut de conformité se prescrit par deux ans à compter de la délivrance du bien.

### **Article 1641 du Code civil**

Le vendeur est tenu de la garantie à raison des défauts cachés de la chose vendue qui la rendent impropre à l'usage auquel on la destine, ou qui diminuent tellement cet usage que l'acheteur ne l'aurait pas acquise, ou n'en aurait donné qu'un moindre prix, s'il les avait connus.

### **Article 1648 1er alinéa du Code civil**

L'action résultant des vices rédhibitoires doit être intentée par l'acquéreur dans un délai de deux ans à compter de la découverte du vice.

Les pièces détachées indispensables à l'utilisation du produit sont disponibles pendant la durée de la garantie du produit.

### **La garantie ne s'applique pas dans les cas suivants**

- usure normale de la capacité de l'accu
- utilisation commerciale du produit
- détérioration ou modification du produit par le client
- non-respect des consignes de sécurité et de maintenance, erreur d'utilisation
- dommages causés par des événements élémentaires

### **Procédure en cas de garantie**

Afin de garantir un traitement rapide de votre demande, veuillez suivre les indications suivantes :

- Veuillez avoir à portée de main pour toutes questions le ticket de caisse et la référence article (IAN) 466985\_2310 en tant que justificatif de votre achat.
- Vous trouverez la référence sur la plaque signalétique sur le produit, une gravure sur le produit, sur la page de garde du mode d'emploi (en bas à gauche) ou sur l'autocollant au dos ou sur le dessous du produit.
- Si des erreurs de fonctionnement ou d'autres vices venaient à apparaître, veuillez d'abord contacter le département service clientèle cité ci-dessous par **téléphone** ou par **e-mail**.

- Vous pouvez ensuite retourner un produit enregistré comme étant défectueux en joignant le ticket de caisse et en indiquant en quoi consiste le vice et quand il est survenu, sans devoir l'affranchir à l'adresse de service après-vente communiquée.



Sur [www.lidl-service.com](http://www.lidl-service.com), vous pourrez télécharger ce mode d'emploi et de nombreux autres manuels, vidéos produit et logiciels d'installation.

Grâce à ce code QR, vous arriverez directement sur le site Lidl service après-vente ([www.lidl-service.com](http://www.lidl-service.com)) et vous pourrez ouvrir votre mode d'emploi en saisissant votre référence (IAN) 466985\_2310.

## Garantie pour Kompennass Handels GmbH pour la Belgique

Chère cliente, cher client,

Cet appareil est garanti 3 ans à partir de la date d'achat. S'ils sont compris dans la livraison, les blocs-batteries de la série X12V et X20V Team sont également garantis 3 ans à compter de la date d'achat. Si ce produit venait à présenter des vices, vous disposez de droits légaux face au vendeur de ce produit. Vos droits légaux ne sont pas restreints par notre garantie présentée ci-dessous.

### Conditions de garantie

La période de garantie débute à la date d'achat. Veuillez bien conserver le ticket de caisse. Celui-ci servira de preuve d'achat.

Si dans un délai de trois ans suivant la date d'achat de ce produit, un vice de matériel ou de fabrication venait à apparaître, le produit sera réparé, remplacé gratuitement par nos soins ou le prix d'achat remboursé, selon notre choix. Cette prestation sous garantie nécessite, dans le délai de trois ans, la présentation de l'appareil défectueux et du justificatif d'achat (ticket de caisse) ainsi que la description brève du vice et du moment de son apparition.

Si le vice est couvert par notre garantie, vous recevrez le produit réparé ou un nouveau produit en retour. Aucune nouvelle période de garantie ne débute avec la réparation ou l'échange du produit.

### Période de garantie et réclamation légale pour vices cachés

L'exercice de la garantie ne prolonge pas la période de garantie. Cette disposition s'applique également aux pièces remplacées ou réparées. Les dommages et vices éventuellement déjà présents à l'achat doivent être signalés immédiatement après le déballage. Toute réparation survenant après la période sous garantie fera l'objet d'une facturation.

### Étendue de la garantie

L'appareil a été fabriqué avec soin conformément à des directives de qualité strictes et consciencieusement contrôlé avant sa livraison. La prestation de la garantie s'applique aux vices de matériel et de fabrication. L'étendue de la garantie ne couvre pas les pièces du produit qui sont exposées à une usure normale et peuvent de ce fait être considérées comme pièces d'usure, comme p. ex. les lames de scie, les lames de rechange, les papiers abrasifs, etc., ni aux détériorations de pièces fragiles, p. ex. interrupteurs ou pièces en verre.

Cette garantie devient caduque si le produit est détérioré, utilisé ou entretenu de manière non conforme. Toutes les instructions listées dans le manuel d'utilisation doivent être exactement respectées pour une utilisation conforme du produit. Des buts d'utilisation et actions qui sont déconseillés dans le manuel d'utilisation, ou dont vous êtes avertis doivent également être évités.

Le produit est uniquement destiné à un usage privé et ne convient pas à un usage professionnel. La garantie est annulée en cas d'entretien incorrect et inapproprié, d'usage de la force et en cas d'intervention non réalisée par notre centre de service après-vente agréé.

## La garantie ne s'applique pas dans les cas suivants

- usure normale de la capacité de l'accu
- utilisation commerciale du produit
- détérioration ou modification du produit par le client
- non-respect des consignes de sécurité et de maintenance, erreur d'utilisation
- dommages causés par des événements élémentaires

## Procédure en cas de garantie

Afin de garantir un traitement rapide de votre demande, veuillez suivre les indications suivantes :

- Veuillez avoir à portée de main pour toutes questions le ticket de caisse et la référence article (IAN) 466985\_2310 en tant que justificatif de votre achat.
- Vous trouverez la référence sur la plaque signalétique sur le produit, une gravure sur le produit, sur la page de garde du mode d'emploi (en bas à gauche) ou sur l'autocollant au dos ou sur le dessous du produit.
- Si des erreurs de fonctionnement ou d'autres vices venaient à apparaître, veuillez d'abord contacter le département service clientèle cité ci-dessous par **téléphone** ou par **e-mail**.
- Vous pouvez ensuite retourner un produit enregistré comme étant défectueux en joignant le ticket de caisse et en indiquant en quoi consiste le vice et quand il est survenu, sans devoir l'affranchir à l'adresse de service après-vente communiquée.



Sur [www.lidl-service.com](http://www.lidl-service.com), vous pourrez télécharger ce mode d'emploi et de nombreux autres manuels, vidéos produit et logiciels d'installation.

Grâce à ce code QR, vous arriverez directement sur le site Lidl service après-vente ([www.lidl-service.com](http://www.lidl-service.com)) et vous pourrez ouvrir votre mode d'emploi en saisissant votre référence (IAN) 466985\_2310.

## Service après-vente

**(FR) Service France**  
Tel.: 0800 919270  
E-Mail: [kompernass@lidl.fr](mailto:kompernass@lidl.fr)

**(BE) Service Belgique**  
Tel.: 0800 12089  
E-Mail: [kompernass@lidl.be](mailto:kompernass@lidl.be)

IAN 466985\_2310

## Importateur

Veuillez tenir compte du fait que l'adresse suivante n'est pas une adresse de service après-vente. Veuillez d'abord contacter le service mentionné.

KOMPERNASS HANDELS GMBH  
BURGSTRASSE 21  
44867 BOCHUM  
ALLEMAGNE  
[www.kompernass.com](http://www.kompernass.com)



## Commander des pièces de rechange

Vous pouvez commander des pièces détachées pour ce produit de manière pratique sur Internet sur [www.kompernass.com](http://www.kompernass.com).



Scannez le code QR avec votre smartphone/tablette.  
Ce code QR vous donne un accès direct à notre site web sur lequel vous pouvez visualiser et commander les pièces de rechange disponibles.

### **i** Remarque

- ▶ Si vous rencontrez des problèmes avec la commande en ligne, vous pouvez vous adresser par téléphone ou par e-mail à notre Centre de service après-vente.
- ▶ Veuillez toujours indiquer à la commande la référence article (IAN) **466985\_2310**.
- ▶ Veuillez noter qu'une commande en ligne de pièces de rechange n'est pas possible pour tous les pays de livraison.

## Commande d'une batterie de rechange et d'un chargeur

Sur Internet, vous pouvez commander confortablement une batterie de rechange ou un chargeur sur [www.kompernass.com](http://www.kompernass.com).



Scannez le code QR avec votre smartphone/tablette.  
Ce code QR vous donne un accès direct à notre site web sur lequel vous pouvez visualiser et commander les pièces de rechange disponibles.

### **i** Remarque

- ▶ Si vous rencontrez des problèmes avec la commande en ligne, vous pouvez vous adresser par téléphone ou par e-mail à notre Centre de service après-vente.
- ▶ Veuillez toujours indiquer à la commande la référence article (IAN) **466985\_2310**.
- ▶ Veuillez noter qu'une commande en ligne de pièces de rechange n'est pas possible pour tous les pays de livraison.

# Inhoud

<b>Inleiding</b> .....	<b>64</b>
<b>Gebruik in overeenstemming met bestemming</b> .....	<b>64</b>
<b>Gebruikte waarschuwingen en pictogrammen</b> .....	<b>64</b>
<b>Belangrijke veiligheidsvoorschriften</b> .....	<b>65</b>
<b>Inhoud van het pakket en inspectie na transport</b> .....	<b>68</b>
<b>Apparaatbeschrijving</b> .....	<b>68</b>
<b>Technische gegevens</b> .....	<b>69</b>
<b>Voor de eerste ingebruikname</b> .....	<b>70</b>
Het apparaat in elkaar zetten .....	70
Montage van wand- en accessoirehouder .....	70
<b>Ingebruikname</b> .....	<b>71</b>
Informatie over de accu .....	71
Accu opladen .....	71
<b>Bediening en gebruik</b> .....	<b>72</b>
Apparaat inschakelen .....	73
Bedrijfsmodus kiezen .....	73
Demontage van het apparaat .....	73
Accessoires gebruiken .....	74
Na gebruik .....	75
<b>Reiniging</b> .....	<b>75</b>
Stofreservoir leegmaken en filter reinigen .....	75
Borstelrol reinigen .....	77
Apparaat reinigen .....	78
<b>Opbergen</b> .....	<b>78</b>
<b>Afvoeren</b> .....	<b>78</b>
Apparaat afvoeren .....	79
Verpakking afvoeren .....	79
Batterijen/accu's afvoeren .....	79
<b>Garantie van Kompernaß Handels GmbH</b> .....	<b>79</b>
Service .....	81
Importeur .....	81
<b>Vervangingsonderdelen bestellen</b> .....	<b>82</b>
<b>Bestelling reserveaccu en oplader</b> .....	<b>82</b>

## Inleiding

Hartelijk gefeliciteerd met de aankoop van uw nieuwe apparaat. U hebt hiermee gekozen voor een hoogwaardig product.



De gebruiksaanwijzing maakt deel uit van dit product. Hij bevat belangrijke aanwijzingen voor de veiligheid, het gebruik en het afvoeren van dit product. Lees alle bedienings- en veiligheidsaanwijzingen voordat u het product in gebruik neemt. Gebruik het product uitsluitend op de voorgeschreven wijze en voor de aangegeven doeleinden. Geef alle documenten mee als u het product overdraagt aan een derde.

## Gebruik in overeenstemming met bestemming

Dit apparaat mag uitsluitend worden gebruikt voor het stofzuigen van droge oppervlakken of droge materialen. Mensen of dieren mogen niet met dit apparaat worden gestofzuigd. Elk ander gebruik of elke wijziging van het apparaat geldt als niet in overeenstemming met de bestemming en brengt ernstig gevaar voor ongelukken met zich mee. De fabrikant aanvaardt geen aansprakelijkheid voor schade die wordt veroorzaakt door gebruik dat niet in overeenstemming is met de bestemming of door een verkeerde bediening. Het apparaat is niet bestemd voor bedrijfsmatig gebruik.

## Gebruikte waarschuwingen en pictogrammen

In deze gebruiksaanwijzing, op de verpakking en op het apparaat worden de volgende waarschuwingen en pictogrammen gebruikt (indien van toepassing):

	<b>GEVAAR!</b> Een waarschuwing met dit pictogram en met het signaalwoord "GEVAAR" duidt op een onmiddellijk aanwezige gevaarlijke situatie, die dodelijk of ernstig letsel tot gevolg heeft als deze niet wordt vermeden.
	<b>WAARSCHUWING!</b> Een waarschuwing met dit pictogram en met het signaalwoord "WAARSCHUWING" duidt op een mogelijk gevaarlijke situatie, die dodelijk of ernstig letsel tot gevolg kan hebben als deze niet wordt vermeden.
	<b>VOORZICHTIG!</b> Een waarschuwing met dit pictogram en met het signaalwoord "VOORZICHTIG" duidt op een mogelijk gevaarlijke situatie, die licht of matig letsel tot gevolg kan hebben als deze niet wordt vermeden.
	<b>LET OP!</b> Een waarschuwing met dit pictogram en met het signaalwoord "LET OP" duidt op een mogelijke situatie die materiële schade tot gevolg kan hebben als deze niet wordt vermeden.
	<b>Opmerking:</b> Een opmerking bevat extra informatie die de omgang met het apparaat vergemakkelijkt.
	Gelijkstroom/-spanning
	Wisselstroom/-spanning
	Gebruiksaanwijzing opvolgen

## Belangrijke veiligheidsvoorschriften

### **GEVAAR! ELEKTRISCHE SCHOK!**

- Controleer het apparaat vóór gebruik op zichtbare schade aan de buitenzijde. Gebruik geen apparaat dat beschadigd of gevallen is.
- Gebruik de netvoedingsadapter niet als de stekker of het snoer beschadigd is.
- De netvoedingsadapter en het vast aangesloten aansluitsnoer mogen niet worden gerepareerd. In geval van een defect moet de volledige netvoedingsadapter worden vervangen door eenzelfde type.
- Laat beschadigde stekkers of snoeren onmiddellijk vervangen door geautoriseerd gespecialiseerd personeel, de klantenservice of een vergelijkbaar gekwalificeerde persoon, om risico's te vermijden.
- Laat reparaties alleen uitvoeren door een gespecialiseerd bedrijf. Open in geen geval zelf het apparaat. Ingrepen die niet zijn uitgevoerd door een gespecialiseerd bedrijf, kunnen letsel tot gevolg hebben.
- Controleer vóór het inschakelen van het apparaat of de in de technische gegevens van het apparaat aangegeven spanning overeenkomt met de netspanning.
- Pak de netvoedingsadapter of het apparaat niet vast met natte of vochtige handen.
- Gebruik voor de netvoedingsadapter geen verlengsnoer, maar sluit hem rechtstreeks aan op een stopcontact.



Laad of gebruik dit apparaat niet in de openlucht.

## **⚠ WAARSCHUWING! LETSELGEVAAR!**

- Verwissel de hulpstukken niet terwijl het apparaat in werking is.
- Gebruik de stofzuiger niet voor het opzuigen van water of andere vloeistoffen.
- Gebruik de stofzuiger niet voor het opzuigen van scherpe voorwerpen of glasscherven.
- Gebruik de stofzuiger niet voor het opzuigen van brandende lucifers, smeulende as of sigarettenpeuken.
- Gebruik de stofzuiger niet voor het opzuigen van chemische producten, steengruis, gips, cement of andere vergelijkbare deeltjes.
- Het apparaat is niet geschikt voor ontvlambare en explosieve stoffen of chemische en agressieve vloeistoffen.
- Berg het apparaat altijd op in een afgesloten ruimte. Berg, om ongelukken te voorkomen, het apparaat na gebruik op een droge plek op.
- Onder extreme omstandigheden kunnen de accucellen gaan lekken. Als accuvloeistof met de huid of de ogen in aanraking komt, dient de betreffende plek onmiddellijk met schoon water te worden uit- of afgespoeld. Raadpleeg een arts.
- Dit apparaat mag worden gebruikt door kinderen vanaf 8 jaar en door personen met beperkte fysieke, zintuiglijke of geestelijke vermogens of gebrek aan ervaring of kennis, mits ze onder toezicht staan of over het veilige gebruik van het apparaat zijn geïnstrueerd en de daaruit voortkomende gevaren hebben begrepen.
- Kinderen mogen niet met het apparaat spelen. Kinderen mogen zonder toezicht geen reiniging en gebruikersonderhoud uitvoeren.
- Wees vooral voorzichtig wanneer u de stofzuiger op trappen gebruikt.

**❗ LET OP! MATERIËLE SCHADE!**

- Gebruik alleen door de fabrikant aanbevolen accessoires.
- De netvoedingsadapter mag niet voor andere doeleinden worden gebruikt. Draag de wandhouder of de netvoedingsadapter nooit aan het snoer. Trek niet aan het snoer wanneer u het apparaat wilt bewegen.
- Pak altijd de stekker vast om het apparaat los te koppelen van de stroomvoorziening.
- Let er altijd op dat u de stofzuiger niet naast verwarmingselementen, ovens of andere hete apparaten of oppervlakken neerzet.
- Zorg dat de ventilatiesleuven altijd vrij van verstoppingen zijn. Een geblokkeerde luchtcirculatie kan oververhitting en beschadiging van het apparaat tot gevolg hebben.
- Het product werkt op een lithiumionaccu. Gooi de accu niet in het vuur en stel hem niet bloot aan hoge temperaturen. Er bestaat explosiegevaar!
- Gebruik de stofzuiger niet zonder HEPA-filter.
- Gebruik de netvoedingsadapter niet voor een ander product en probeer niet het product met een andere netvoedingsadapter op te laden. Gebruik alleen de netvoedingsadapter die bij dit apparaat is meegeleverd (model SHAZ 20 A1-1).
- Berg het apparaat nooit op terwijl de accu ontladen is. Langdurig opbergen in ontladen toestand kan leiden tot permanente schade aan de accu. Als het apparaat langere tijd moet worden opgeborgen, moet de laadtoestand van de accu periodiek worden gecontroleerd. De optimale laadtoestand ligt tussen 50% en 80%.

## Inhoud van het pakket en inspectie na transport

- 1) Haal alle onderdelen van het apparaat en de gebruiksaanwijzing uit de verpakking.
- 2) Verwijder alle verpakkingsmaterialen en eventuele folie en stickers van het apparaat.

Het pakket bestaat uit de volgende onderdelen (afbeeldingen: zie uitvouwpagina):

- Accu-cycloon-stofzuiger
- Zuigbuis
- Vloerborstel
- Zuigmond voor spleten
- Zuigmond met ronde borstel (met borstelopzetstuk)
- 2-in-1 combiborstel
- Wandhouder
- Accessoireshouder
- Montagemateriaal (4 schroeven, 4 pluggen)
- Netvoedingsadapter
- Gebruiksaanwijzing

### **i** **Opmerking**

- ▶ Controleer of het pakket compleet is en of er geen zichtbare schade is.
- ▶ Neem contact op met de servicehelpdesk (zie het hoofdstuk **Service**) als het pakket niet compleet is, of als er sprake is van schade door gebrekkige verpakking of transport.

## Apparaatbeschrijving (afbeeldingen: zie uitvouwpagina)

- 1 Accuhouder
- 2 Oplaadaansluiting
- 3 Ventilatiesleuven
- 4 HEPA-filter
- 5 RVS-filter
- 6 Stofreservoir
- 7 Ontgrendelknop deksel stofreservoir
- 8 Deksel stofreservoir
- 9 Netvoedingsadapter
- 10 Gelijkstroomstekker
- 11 2-in-1 combiborstel
- 12 Zuigmond voor spleten
- 13 Zuigmond met ronde borstel (met borstelopzetstuk)
- 14 Schroeven
- 15 Pluggen
- 16 Accessoireshouder
- 17 Wandhouder
- 18 Ontgrendeling borstelrol
- 19 Borstelrollhouder
- 20 Borstelrol
- 21 Vloerborstel
- 22 Ontgrendelknop vloerborstel
- 23 Zuigbuis
- 24 Ontgrendelknop zuigbuis
- 25 Bedrijfsmodus
- 26 Accu-indicatie
- 27 Display (accu-indicatie/bedrijfsmodus)
- 28 Aan-uitknop 
- 29 Toets Bedrijfsmodus **+/-** (Eco/Boost)

## Technische gegevens

Apparaat	
Ingangsspanning	22 V ===
Ingangsstroom	0,8 A
Nominaal vermogen	400 W (Vloerborstel 15 W)
Polariteit	
Netvoedingsadapter	
Fabrikant	KOMPERNASS HANDELS GMBH, BURGSTRASSE 21, 44867 BOCHUM, DUITSLAND Kantongerecht AG Bochum Registernummer: HRB 4598
Model	SHAZ 20 A1-1
Ingangsspanning	100-240 V ~
Frequentie ingangswisselstroom	50/60 Hz
Uitgangsspanning	22,0 V ===
Uitgangsstroom	0,8 A
Uitgangsvermogen	17,6 W
Gemiddelde efficiëntie tijdens gebruik	86,0 %
Efficiëntie bij geringe belasting (10%)	74,9 %
Opgenomen vermogen onbelast	0,09 W
Ingangsstroom	0,8 A
Polariteit	
Beschermingsklasse	II /  (dubbel geïsoleerd)
Efficiëntieklasse	6 

### **i** Opmerking

- Tussenkost van de gebruiker is niet vereist om het product tussen 50 en 60 Hz te schakelen. Het product past zich zowel voor 50 Hz als voor 60 Hz aan.



## Voor de eerste ingebruikname

### Het apparaat in elkaar zetten

- 1) Schuif de zuigbuis **23** op het apparaat, tot deze hoorbaar in het apparaat vastklikt (zie afb. 1).

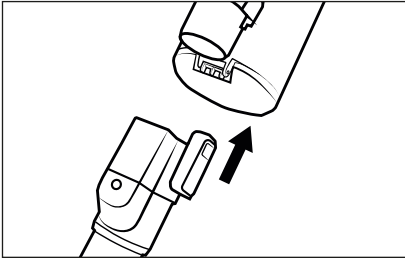

Afb. 1

- 2) Schuif de zuigbuis **23** in de vloerborstel **21**, tot deze hoorbaar in de vloerborstel vastklikt (zie afb. 2).

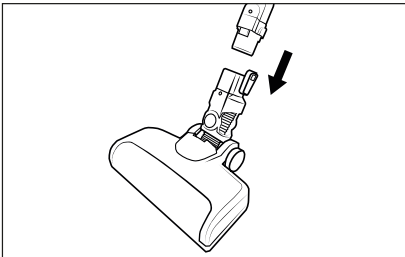

Afb. 2

- 3) Schuif een accu van de serie X 20 V TEAM (zie het hoofdstuk **Informatie over de accu**) in de accuhouder **1**, tot deze hoorbaar vastklikt (zie afb. 3).

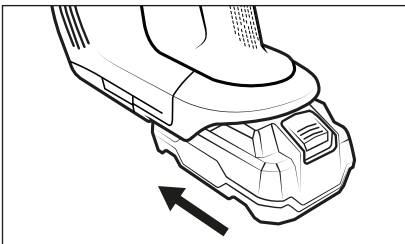

Afb. 3

## Montage van wand- en accessoirehouder

### ⚠ GEVAAR!

- ▶ Let erop dat er achter de markeringen waarin u de gaten voor de wandhouder en de accessoirehouder **17/16** wilt boren, geen stroomleidingen of andere leidingen of buizen in de wand lopen. Er bestaat levensgevaar als u in een stroomgeleidende leiding boort!

- 1) Haal de wandhouder **17** uit de accessoirehouder **16**. Steek de gelijkstroomstekker **10** van de voedingsadapter **9** in de wandhouder **17** zoals de volgende afbeelding laat zien. Maak de gelijkstroomstekker **10** vast door eraan te draaien (zie afb. 4).

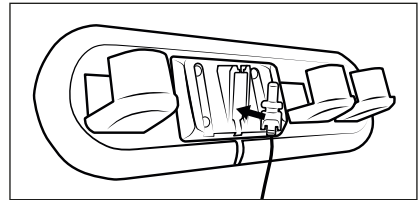

Afb. 4

- 2) Zoek een geschikte montageplek voor de wandhouder en de accessoirehouder **17/16**:
  - De wandhouder en de accessoirehouder **17/16** moeten op voldoende afstand van de vloer worden bevestigd om ervoor te zorgen dat het apparaat makkelijk in de wandhouder **17** kan worden geplaatst en uit de wandhouder kan worden gehaald.
  - Voor de voedingsadapter **9** moet een stopcontact bereikbaar zijn.

- 3) Gebruik de accessoirehouder **16** om de vier boorgaten af te tekenen op de wand (zie afb. 5).

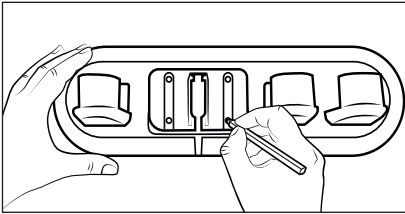

Afb. 5

- 4) Boor met een boortje van 5 mm de gemarkeerde gaten.  
 5) Steek de meegeleverde pluggen **15** in de boorgaten.  
 6) Plaats de wandhouder **17** in de accessoirehouder **16** en schroef de wandhouder en de accessoirehouder **17/16** vast met de meegeleverde schroeven **14**.  
 7) U kunt de zuigmond voor spleten **12**, de zuigmond met ronde borstel **13** en de 2-in-1 combiborstel **11** op de accessoirehouder **16** plaatsen.  
 8) Sluit de voedingsadapter **9** aan op een stopcontact.

## Ingebruikname

### Informatie over de accu

#### **i** Opmerking

- ▶ Het apparaat kan met accu's van de serie Parkside X 20 V TEAM worden gebruikt.
- ▶ We adviseren u om dit apparaat met de volgende accu's te gebruiken:  
 PAP 20 A1/PAP 20 A2/PAP 20 A3  
 PAP 20 B1/PAP 20 B3  
 Smart PAPS 204 A1  
 Smart PAPS 208 A1
- ◆ De stofzuiger werkt op een oplaadbare, verwisselbare lithium-ion-accu. Voordat u de stofzuiger voor het eerst gebruikt, dient u de accu op te laden.

- ◆ Voor het onderhoud van de accu adviseren wij het volgende:  
 Haal de voedingsadapter **9** uit het stopcontact nadat de accu is opgeladen.

#### **i** Opmerking

- ▶ Het apparaat is uitgerust met een temperatuurbewaking ter bescherming van de accu. Bij hoge omgevingstemperaturen kan in zeldzame gevallen het oplaadproces wordt onderbroken of het apparaat automatisch wordt uitgeschakeld:
  - De accu-indicatie **26** knippert tijdens het opladen met tussenpozen van één seconde. Het opladen wordt onderbroken en automatisch hervat zodra de temperatuur van het apparaat is gedaald.
  - De accu-indicatie **26** knippert tijdens het gebruik vijf keer met tussenpozen van twee seconden. Het apparaat wordt automatisch uitgeschakeld. Laat het apparaat ca. 20-30 minuten afkoelen voordat u het opnieuw inschakelt.

## Accu opladen

- ◆ Plaats de stofzuiger van boven in de wandhouder **17**, zodat de gelijkstroomstekker **10** in de oplaadaansluiting **2** aan de onderkant van het apparaat glijdt. De accu-indicatie **26** begint te knipperen en het opladen begint (zie afb. 6 en 7).

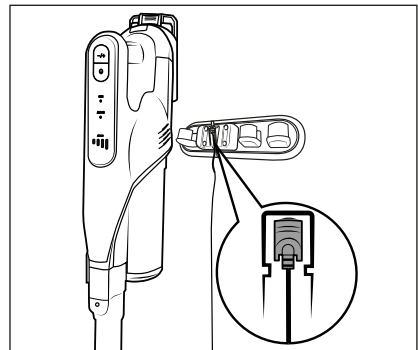

Afb. 6

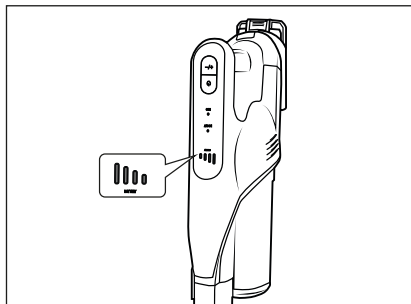

Afb. 7

- ◆ Als het opladen gereed is, brandt de accu-indicatie **26**.

## Accu-indicaties

Op het display **27** worden vier verschillende accu-indicaties **26** gebruikt, die de actuele oplaadstatus van de accu aangeven:

- De accu is volledig opgeladen.
- De accu is ca. 50% opgeladen.
- De accu is ca. 25% opgeladen.
- De accu heeft nog maar weinig resterende lading.
- De accu is leeg.

## ⓘ Opmerking

- ▶ Laad de accu weer op zodra de accu-indicatie **26** een geringe resterende lading van de accu aangeeft.
- ▶ Het apparaat wordt uitgeschakeld kort nadat een lege accu is aangegeven.
- ▶ De stofzuiger kan ook direct via de netvoedingsadapter **9** worden opgeladen. Haal daarvoor de gelijkstroomstekker **10** door een lichte draaiing uit de wandhouder **17** en steek hem in de oplaadaansluiting **2** op het apparaat (zie afb. 8).

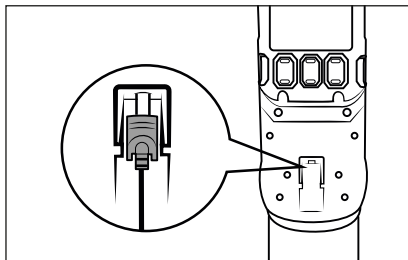

Afb. 8

## Bediening en gebruik

### ⚠ LET OP!

- ▶ De zuigopeningen van het apparaat en de vloerborstel **21** en de zuigbuis **23** moeten altijd vrij en mogen niet verstopt zijn. Verstoppingen leiden tot oververhitting en beschadiging van de motor.
- ▶ Zorg dat het HEPA-filter **4** altijd is bevestigd voordat u het apparaat gaat gebruiken.
- ▶ Zet de stofzuiger niet rechtop als u hem tussentijds wilt neerzetten of uit de hand wilt nemen. Plaats de stofzuiger daarvoor in de wandhouder **17** of leg hem op de vloer (zie afb. 9 en 10). De stofzuiger kan anders door zijn hoge zwaartepunt omkiepen en beschadigd raken en mogelijk andere voorwerpen beschadigen wanneer hij omkiept.

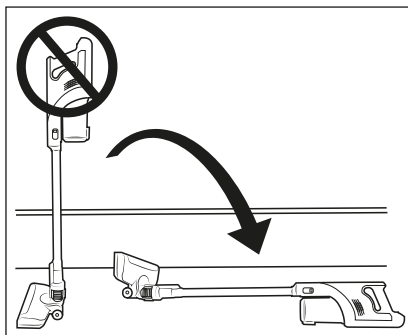

Afb. 9

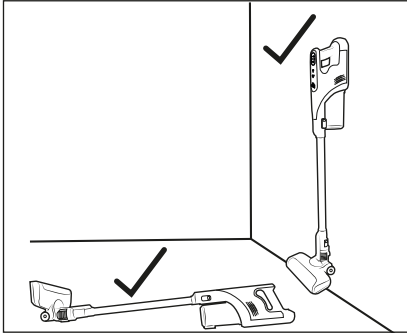

Afb. 10

## Apparaat inschakelen

- 1) Haal de stofzuiger uit de wandhouder **17**. Wanneer u de wandhouder **17** niet gebruikt, trekt u de gelijkstroomstekker **10** uit de oplaadaansluiting **2** aan de onderkant van het apparaat.
- 2) Druk op de aan-uitknop **28** om het apparaat in te schakelen. Op het display **27** staan de accu-indicatie **25** en de bedrijfsmodus **25** (Eco/Boost).

### **i** Opmerking

- Het apparaat start na inschakeling altijd in de bedrijfsmodus **Eco**.

## Bedrijfsmodus kiezen

Het apparaat heeft twee verschillende bedrijfsmodi, die verschillen qua zuigkracht en werktijd. Druk op de toets bedrijfsmodus **+/- 29** om de bedrijfsmodus te kiezen:

### Eco

- Voor het stofzuigen van harde vloeren, kwetsbare tapijten en vloerbedekkingen met weinig tot gemiddeld vuil.
- Het apparaat verbruikt minder accu-stroom en de gebruiksduur is dus langer.
- Werktijd bij volle acculading ca. 35 minuten.

### Boost

- Voor het stofzuigen van harde vloeren, vloerbedekkingen en tapijten met sterke vervuiling.
- Door de hoge zuigkracht wordt het beste zuigresultaat bereikt, bij een korte werktijd.
- Werktijd bij volle acculading ca. 10 minuten.

## Demontage van het apparaat

### Zuigbuis

- ◆ Om de zuigbuis **23** van het apparaat te halen, houdt u de ontgrendelknop van de zuigbuis **24** ingedrukt en trekt u de zuigbuis **23** van de zuigopening van het apparaat af (zie afb. 11).

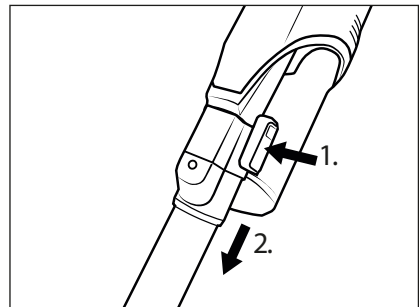

Afb. 11

## Vloerborstel

- ◆ Om de vloerborstel 21 van de zuigbuis 23 te halen, houdt u de ontgrendelknop van de vloerborstel 22 ingedrukt en trekt u de zuigbuis 23 van de vloerborstel 21 af (zie afb. 12).

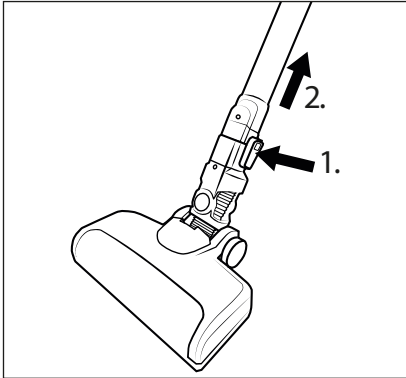

Afb. 12

## Accu

- ◆ Om de accu van het apparaat te halen, houdt u de accu-ontgrendelknop ingedrukt en trekt u de accu van het apparaat af (zie afb. 13).

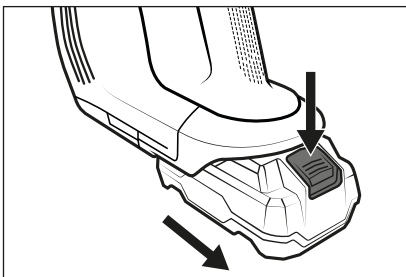

Afb. 13

## Accessoires gebruiken

### i Opmerking

- Voor het gebruik van de accessoires moet u de vloerborstel 21 verwijderen. Zie voor verwijdering van de vloerborstel 21 het hoofdstuk **Demontage van het apparaat**.

- U kunt de accessoires met of zonder zuigbuis 23 gebruiken. Zie voor verwijdering van de zuigbuis 23 het hoofdstuk **Demontage van het apparaat**.

Drie verschillende mondstukken/borstels voor verschillende toepassingen worden als accessoire meegeleverd:

### Zuigmond voor spleten

- Gebruik de zuigmond voor spleten 12 voor het reinigen van smalle, moeilijk te bereiken plekjes, zoals spleten of hoeken.

### 2-in-1 combiborstel

- De 2-in-1 combiborstel 11 kan als brede zuigmond of als borstel worden gebruikt. Houd de ontgrendelknop ingedrukt en schuif het borstelopzetstuk naar behoefte naar voren of naar achteren. Gebruik de 2-in-1 combiborstel 11 om bijvoorbeeld lades of opbergvakken te stofzuigen of om met het zachte borstelopzetstuk stof te verwijderen van toetsenborden of gevoelige oppervlakken.

### Zuigmond met ronde borstel (met borstelopzetstuk)

- Gebruik de zuigmond met ronde borstel 15 met zijn harde borstelharen voor diepzittend vuil bij grove vloerbedekkingen of sterk vervuilde interieurs van auto's. Het borstelopzetstuk kan van het mondstuk worden gehaald om bijvoorbeeld in de auto elementen met rondingen of opbergvakken te stofzuigen.
- ◆ Schuif het accessoire op de schuifbuis 23 of op de zuigopening het apparaat, tot het hoorbaar vastklikt (zie afb. 14). Let daarbij op de juiste stand van de vergrendeling.

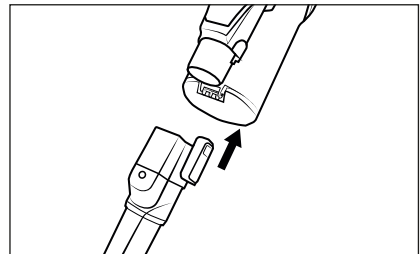

Afb. 14

- ◆ Om het accessoire te verwijderen, houdt u de ontgrendelknop van het accessoire ingedrukt en trekt u het accessoire van de zuigbuis 23 of de zuigopening van het apparaat af (zie afb. 15).

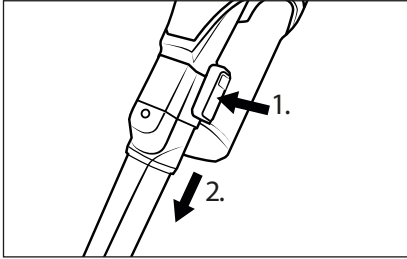

Afb. 15

## Na gebruik

- ◆ Druk na gebruik op de aan-uitknop 23 om het apparaat uit te schakelen. Het display 27 gaat uit.
- ◆ Haal een eventueel accessoire van het apparaat af en plaats het op de accessoirehouder 16 om het op te bergen.
- ◆ Plaats de stofzuiger in de wandhouder 17. Start het opladen wanneer de accu nog maar weinig resterende lading 000, heeft.

## Reiniging

### ⚠ WAARSCHUWING!

- ▶ Schakel het apparaat altijd uit voordat u het reinigt.

## Stofreservoir leegmaken en filter reinigen

### i Opmerking

- ▶ Leeg het stofreservoir 6 en reinig het RVS-filter 5 en het HEPA-filter 4, zodra het vulniveau van het stofreservoir 6 de MAX-markering heeft bereikt.

- 1) Houd het stofreservoir 6 in een afvalbak en druk op de ontgrendelknop voor het deksel van het stofreservoir 7. Het deksel van het stofreservoir 8 gaat open en de inhoud kan in de afvalbak worden geleegd (zie afb. 16). Sluit daarna het deksel van het stofreservoir 8.



Afb. 16

- 2) Om het stofreservoir 6 van het apparaat te halen, draait u het in de richting van het pictogram (openen), tot het van het apparaat kan worden losgemaakt (zie afb. 17).

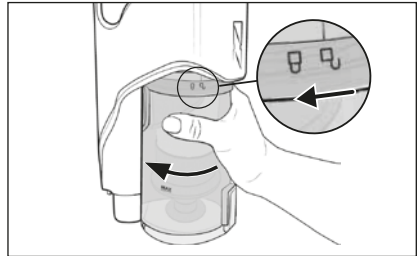

Afb. 17

- 3) Haal het RVS-filter ⑤ uit het stofreservoir ⑥ door op de ontgrendelknop van het deksel van het stofreservoir ⑦ te drukken. Schuif daarna het RVS-filter ⑤ van onder af uit het stofreservoir ⑥ (zie afb. 18).

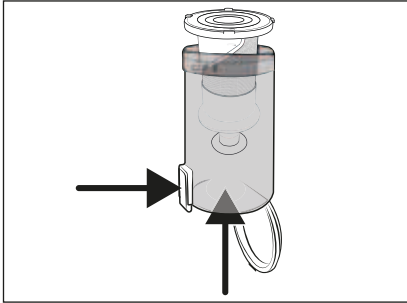

Afb. 18

- 4) Haal het HEPA-filter ④ uit het RVS-filter ⑤ door in de opening van het HEPA-filter ④ te grijpen en het uit het RVS-filter ⑤ te trekken (zie afb. 19).

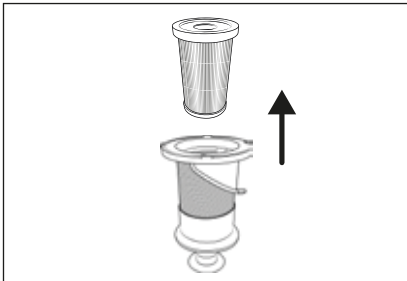

Afb. 19

- 5) Spoel het HEPA-filter ④ en het RVS-filter ⑤ uit met koud of lauw water. Laat het HEPA-filter ④ en het RVS-filter ⑤ volledig opdrogen aan de lucht, voordat u ze terugzet in het stofreservoir ⑥ (zie afb. 20).

**① Opmerking**

- Let er bij het schoonmaken van het RVS-filter ⑤ op dat de rubbersteun bij de onderste opening niet kwijtraakt.

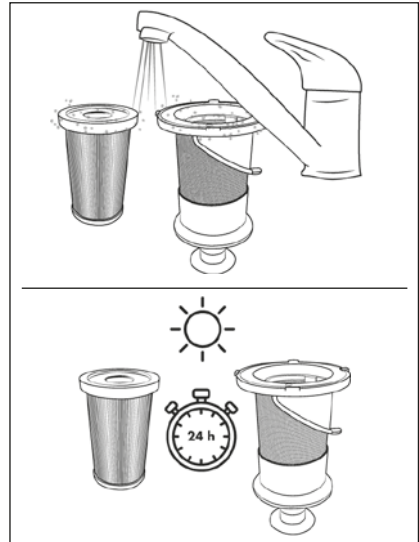

Afb. 20

- 6) Zet het RVS-filter ⑤ in het stofreservoir ⑥ en druk het volledig omlaag (zie afb. 21). Let daarbij op de vergrendelingen met verschillende groottes op het RVS-filter ⑤. Het RVS-filter ⑤ kan door deze vergrendelingen maar in één stand in het stofreservoir ⑥ worden geplaatst.

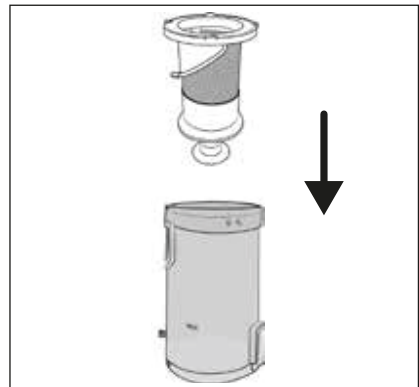

Afb. 21

## i Opmerking

- Draai het RVS-filter 5 niet wanneer u het in het stofreservoir 6 plaatst. Kijk naar de beide puntmarkeringen op het RVS-filter 5 en het stofreservoir 6 om het RVS-filter 5 correct te bevestigen.

- 7) Plaats het HEPA-filter 4 in het RVS-filter 5 (zie afb. 22).

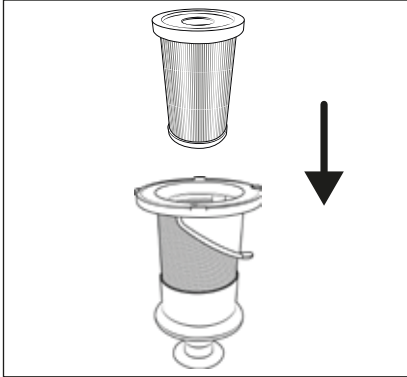

Afb. 22

- 8) Plaats het stofreservoir 6 terug in het apparaat en draai het in de richting van het symbool (sluiten) tot het vastzit in het apparaat (zie afb. 23).

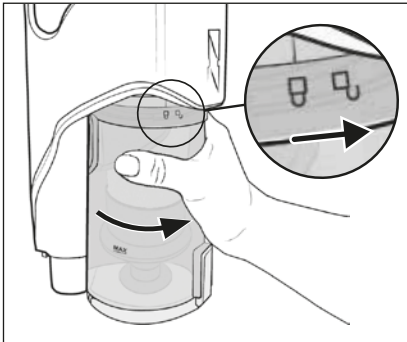

Afb. 23

## Borstelrol reinigen

### ! LET OP!

- Gebruik het apparaat alleen als de borstelrol 20 volgens de voorschriften is bevestigd.

### i Opmerking

- Reinig de borstelrol 20 regelmatig om ervoor te zorgen dat het apparaat correct blijft werken en niet uitvalt.

- 1) Haal de vloerborstel 21 van de zuigbuis 23 resp. van het apparaat af (zie het hoofdstuk **Demontage van het apparaat**). Draai de vloerborstel 21 om.
- 2) Ontgrendel de borstelrol 20 door de borstelrolontgrendeling 18 met een vinger in de richting van het symbool (openen) te schuiven. Haal daarna de borstelrolhouder 19 van de vloerborstel 21 af (zie afb. 24).

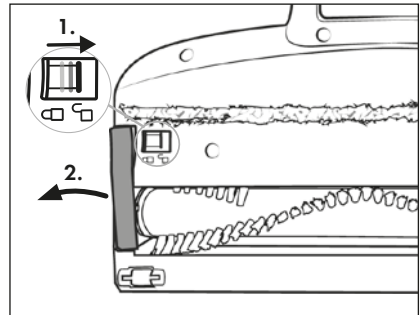

Afb. 24

- 3) Trek de borstelrol 20 aan de borstelharen uit de vloerborstel 21. Draai de borstelrol 20 daarbij een beetje om deze makkelijker te kunnen verwijderen (zie afb. 25).

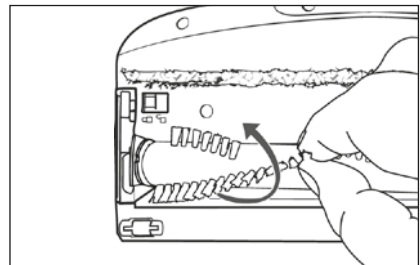

Afb. 25



- 4) Knip draden en haren langs de borstelharen van de borstelrol **20** af met een schaar (zie afb. 26). Haal draden en haren uit de borstelrol **20**.

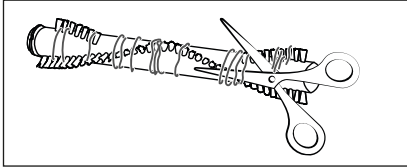

Afb. 26

- 5) Plaats de borstelrol **20** in de vloerborstel **21**. Draai de borstelrol **20** daarbij een beetje om deze makkelijker te kunnen bevestigen.
- 6) Plaats de borstelrolhouder **19** terug in de vloerborstel **21**. Druk hem omlaag totdat hij hoorbaar vastklikt in de vloerborstel **21** (zie afb. 27).

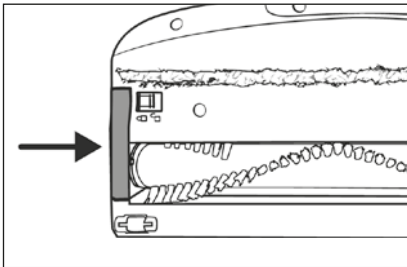

Afb. 27

## Apparaat reinigen

### ⚠ GEVAAR!

- ▶ Haal vóór elke reiniging de gelijkstroomstekker **10** van de voedingsadapter **9** uit de oplaadaansluiting **2** van het apparaat. Er bestaat gevaar voor een elektrische schok!

### ! LET OP!

- ▶ Gebruik geen agressieve, chemische of schurende schoonmaakmiddelen. Deze tasten het oppervlak van het apparaat aan.
- ▶ Zorg ervoor dat er tijdens het reinigen geen vocht in het apparaat binnendringt om onherstelbare schade aan het apparaat te voorkomen.

- ◆ Reinig de behuizing van het apparaat en de accessoires met een licht bevochtigde doek. Doe bij hardnekkig vuil wat mild afwasmiddel op de doek.
- ◆ Droog alle onderdelen grondig af alvorens het apparaat opnieuw te gebruiken of op te bergen.

## Opbergen

### ! LET OP!

- ▶ Berg het apparaat nooit op terwijl de accu ontladen is. Langdurig opbergen in ontladen toestand kan leiden tot permanente schade aan de accu. Als het apparaat langere tijd moet worden opgeborgen, moet de laadtoestand van de accu periodiek worden gecontroleerd. De optimale laadtoestand ligt tussen 50% en 80%.
- ◆ Wanneer u het apparaat niet gebruikt, plaatst u het in de wandhouder **17**.
- ◆ Bevestig de accessoirehouder **16** op de zuigbuis **23** en steek de accessoires op de accessoirehouder **16** om ze op te bergen (zie het hoofdstuk **Na gebruik**).
- ◆ Berg het apparaat op een stofvrije en droge plaats zonder rechtstreeks zonlicht op.

## Afvoeren

### Geldt alleen voor Frankrijk:



Het product, de verpakking en de gebruiksaanwijzing zijn recycleerbaar, vallen onder de uitgebreide producentenverantwoordelijkheid en worden gescheiden ingezameld.

## Apparaat afvoeren



Het pictogram hiernaast met een doorgekruste vuilnisbak geeft aan dat dit apparaat is onderworpen aan de Richtlijn 2012/19/EU. Deze richtlijn stelt dat u dit apparaat aan

het einde van zijn levensduur niet met het normale huisvuil mag afvoeren, maar moet inleveren bij speciaal daartoe bestemde inzamelpunten, milieuparken of afvalverwerkingsbedrijven.

### Afvoeren is voor u kosteloos. Spaar het milieu en voer producten op een voor het milieu verantwoorde manier af.

Als uw oude apparaat persoonlijke gegevens bevat, bent u er zelf verantwoordelijk voor deze te wissen voordat u het apparaat inlevert.

Verwijder de oude batterijen of accu's indien dit mogelijk is zonder het oude apparaat te vernietigen, voordat u het oude apparaat inlevert om het af te voeren en lever ze gescheiden in. Bij vast ingebouwde accu's moet er bij het afvoeren op worden gewezen dat het product een accu bevat.



Informatie over mogelijkheden voor het afvoeren van het afgedankte product krijgt u bij uw gemeentereiniging.

## Verpakking afvoeren



De verpakkingsmaterialen zijn niet schadelijk voor het milieu. Ze zijn gekozen op grond van hun milieuvriendelijkheid en zijn recyclebaar. Voer niet meer benodigde verpakkingsmaterialen af conform de plaatselijk geldende voorschriften.

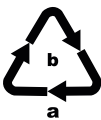

Voer de verpakking af conform de milieuvoorschriften. Let op de aanduiding op de verschillende verpakkingsmaterialen en voer ze zo nodig gescheiden af. De verpakkingsmaterialen zijn voorzien van afkortingen (a) en cijfers (b) met de volgende betekenis: 1-7: kunststoffen, 20-22: papier en karton, 80-98: composietmaterialen.

## Batterijen/accu's afvoeren



Batterijen/accu's moeten als gevaarlijk afval worden behandeld en moeten daarom worden ingeleverd bij een bevoegde organisatie (winkel, vakhandel, openbaar afvalpunt, commercieel afvalverwerkingsbedrijf). Batterijen/accu's kunnen giftige zware metalen bevatten.

De zware metalen worden aangeduid met letters onder het symbool: Cd = cadmium, Hg = kwik, Pb = lood.

Deponeer batterijen/accu's daarom niet bij het huisvuil, maar lever ze gescheiden in.

Lever batterijen/accu's uitsluitend in ontladen toestand in.

## Garantie van Kompernaß Handels GmbH

Geachte klant,

U hebt op dit apparaat 3 jaar garantie vanaf de aankoopdatum. Voor zover meegeleverd hebt u op de accupacks van de X12V en de X20V Team-serie eveneens 3 jaar garantie vanaf de aankoopdatum. In geval van gebreken in dit product hebt u wettelijke rechten tegenover de verkoper van het product. Deze wettelijke rechten worden door onze hierna beschreven garantie niet beperkt.

### Garantievoorwaarden

De garantieperiode geldt vanaf de datum van aankoop. Bewaar de kassabon zorgvuldig. U hebt hem nodig als bewijs van aankoop.

Als er binnen drie jaar vanaf de aankoopdatum van dit product een materiaal- of fabricagefout optreedt, wordt - naar onze keuze - het product door ons kosteloos gerepareerd of vervangen of wordt de koopprijs terugbetaald. Voorwaarde voor deze garantie is dat het defecte apparaat en het aankoopbewijs (kassabon) binnen de termijn van drie jaar worden overlegd en dat kort wordt omschreven waaruit het gebrek bestaat en wanneer het is opgetreden.

Wanneer het defect door onze garantie wordt gedekt, krijgt u het gerepareerde product of een nieuw product retour. Met de reparatie of vervanging van het product begint er geen nieuwe garantieperiode.

## Garantieperiode en wettelijke aanspraken bij gebreken

De garantieperiode wordt door deze waarborg niet verlengd. Dat geldt ook voor vervangen en gerepareerde onderdelen. Eventueel al bij aankoop aanwezige schade en gebreken moeten meteen na het uitpakken worden gemeld. Voor reparaties na afloop van de garantieperiode worden kosten in rekening gebracht.

## Garantieomvang

Het apparaat is op basis van strenge kwaliteitsnormen met de grootst mogelijke zorg vervaardigd en voorafgaand aan de levering nauwkeurig gecontroleerd.

De garantie geldt voor materiaal- of fabricagefouten. De garantie geldt niet voor productonderdelen die onderhevig zijn aan normale slijtage en die daarom als slijtonderdelen kunnen worden beschouwd, bijv. zaagbladen, reservemesjes, schuurpapier enz. of voor schade aan breekbare onderdelen zoals schakelaars of onderdelen die van glas zijn gemaakt.

Deze garantie vervalt wanneer het product is beschadigd, ondeskundig is gebruikt of is gerepareerd. Voor deskundig gebruik van het product moeten alle in de gebruiksaanwijzing beschreven aanwijzingen precies worden opgevolgd. Gebruiksdoeleinden en handelingen die in de gebruiksaanwijzing worden afgeraden of waarvoor wordt gewaarschuwd, moeten beslist worden vermeden.

Het product is uitsluitend bestemd voor privégebruik en niet voor bedrijfsmatige doeleinden. Bij verkeerd gebruik en ondeskundige behandeling, bij gebruik van geweld en bij reparaties die niet door ons erkend servicefiliaal zijn uitgevoerd, vervalt de garantie.

## Garantie geldt niet bij

- normale afname van de accucapaciteit
- commercieel/bedrijfsmatig gebruik van het product
- beschadiging of modificatie van het product door de klant
- niet-naleving van de veiligheids- en onderhoudsvoorschriften, bedieningsfouten
- schade door natuurrampen

## Afhandeling bij een garantiekwestie

Voor een snelle afhandeling van uw aanvraag neemt u de volgende aanwijzingen in acht:

- Houd voor alle aanvragen de kassabon en het artikelnummer (IAN) 466985\_2310 als aankoopbewijs bij de hand.
- Het artikelnummer vindt u op het typeplaatje van het product, op het product gegraveerd, op de titelpagina van de gebruiksaanwijzing (linksonder) of op de sticker op de achter- of onderkant van het product.
- Als er fouten in de werking of andere gebreken optreden, neemt u eerst contract op met de hierna genoemde serviceafdeling, **telefonisch** of **via e-mail**.
- Een als defect geregistreerd product kunt u dan zonder portokosten naar het aan u doorgegeven serviceadres sturen. Voeg het aankoopbewijs (kassabon) bij en vermeld waaruit het gebrek bestaat en wanneer het is opgetreden.



Op [www.lidl-service.com](http://www.lidl-service.com) kunt u deze en vele andere handleidingen, productvideo's en installatiesoftware downloaden.

Met deze QR-code gaat u direct naar de website van Lidl Service ([www.lidl-service.com](http://www.lidl-service.com)) en kunt u met het invoeren van het artikelnummer (IAN) 466985\_2310 de gebruiksaanwijzing openen.

## Service

### **NL** Service Nederland

Tel.: 0800 0249630

E-Mail: [kompernass@lidl.nl](mailto:kompernass@lidl.nl)

### **BE** Service België

Tel.: 0800 12089

E-Mail: [kompernass@lidl.be](mailto:kompernass@lidl.be)

IAN 466985\_2310

## Importeur

Let op: het volgende adres is geen serviceadres.  
Neem eerst contact op met het opgegeven  
serviceadres.

KOMPERNASS HANDELS GMBH

BURGSTRASSE 21

44867 BOCHUM

DUISSLAND

[www.kompernass.com](http://www.kompernass.com)

## Vervangingsonderdelen bestellen

Vervangingsonderdelen voor dit product kunt u altijd comfortabel op internet nabestellen op [www.kompernass.com](http://www.kompernass.com).



Scan de QR-code met uw smartphone/tablet.  
Met deze QR-code gaat u rechtstreeks naar onze website en kunt u de beschikbare vervangingsonderdelen bestellen.

### **i** Opmerking

- ▶ Mocht u problemen ondervinden met de online bestelling, dan kunt u telefonisch of via e-mail contact opnemen met ons servicecenter.
- ▶ Geef bij uw bestelling altijd het artikelnummer (IAN) **466985\_2310** op.
- ▶ Houd er rekening mee dat online bestellen van vervangingsonderdelen niet in alle landen mogelijk is.

## Bestelling reserveaccu en oplader

U kunt een reserveaccu of oplader gemakkelijk en doorlopend via internet bestellen op [www.kompernass.com](http://www.kompernass.com).



Scan de QR-code met uw smartphone/tablet.  
Met deze QR-code gaat u rechtstreeks naar onze website en kunt u de beschikbare vervangingsonderdelen bestellen.

### **i** Opmerking

- ▶ Mocht u problemen ondervinden met de online bestelling, dan kunt u telefonisch of via e-mail contact opnemen met ons servicecenter.
- ▶ Geef bij uw bestelling altijd het artikelnummer (IAN) **466985\_2310** op.
- ▶ Houd er rekening mee dat online bestellen van vervangingsonderdelen niet in alle landen mogelijk is.

## Obsah

<b>Úvod</b> .....	<b>84</b>
<b>Použití v souladu s určením</b> .....	<b>84</b>
<b>Použitá výstražná upozornění a symboly</b> .....	<b>84</b>
<b>Důležitá bezpečnostní upozornění</b> .....	<b>85</b>
<b>Rozsah dodávky a kontrola po přepravě</b> .....	<b>88</b>
<b>Popis přístroje</b> .....	<b>88</b>
<b>Technické údaje</b> .....	<b>89</b>
<b>Před prvním uvedením do provozu</b> .....	<b>90</b>
Montáž přístroje .....	90
Montáž nástěnných držáků a držáků příslušenství .....	90
<b>Uvedení do provozu</b> .....	<b>91</b>
Informace k akumulátoru .....	91
Nabíjení akumulátoru .....	91
<b>Obsluha a provoz</b> .....	<b>92</b>
Zapnutí přístroje .....	92
Výběr provozního režimu .....	93
Demontáž přístroje .....	93
Použití příslušenství .....	93
Po použití .....	94
<b>Čištění</b> .....	<b>94</b>
Vyprázdnění nádoby na prach a vyčištění filtru .....	94
Čištění rotačního kartáče .....	96
Čištění přístroje .....	97
<b>Skladování</b> .....	<b>97</b>
<b>Likvidace</b> .....	<b>98</b>
Likvidace přístroje .....	98
Likvidace obalu .....	98
Likvidace baterií .....	98
<b>Záruka společnosti Kompnass Handels GmbH</b> .....	<b>99</b>
Servis .....	100
Dovozce .....	100
<b>Objednávání náhradních dílů</b> .....	<b>101</b>
<b>Objednávka náhradního akumulátoru a nabíječky</b> .....	<b>101</b>

## Úvod

Blahopřejeme vám k zakoupení vašeho nového přístroje. Rozhodli jste se tím pro vysoce kvalitní výrobek.



Součástí tohoto výrobku je návod k obsluze. Obsahuje důležité informace o bezpečnosti, použití a likvidaci. Před použitím výrobku se seznamte se všemi provozními a bezpečnostními pokyny. Výrobek používejte pouze předepsaným způsobem a pro uvedené oblasti použití. Při předávání výrobku třetím osobám předejte spolu s ním i tyto podklady.

## Použití v souladu s určením

Přístroj se smí používat výhradně k vysávání suchých povrchů, resp. suchého materiálu. Prach z lidí a zvířat se nesmí tímto přístrojem vysávat. Jakékoli jiné použití nebo modifikace přístroje jsou považovány za použití v rozporu s určením a představují závažné nebezpečí zranění. Výrobce neodpovídá za škody vzniklé použitím k jinému účelu nebo nesprávnou obsluhou. Přístroj není určen pro komerční použití.

## Použitá výstražná upozornění a symboly

V tomto návodu k obsluze, na obalu a na přístroji (pokud je to možné) jsou použita následující varování a symboly:

	<b>NEBEZPEČÍ!</b> Výstražný pokyn s tímto symbolem a signálním slovem "NEBEZPEČÍ" označuje bezprostředně hrozící nebezpečnou situaci, která, pokud se jí nezabrání, má za následek vážné poranění nebo smrt.
	<b>VÝSTRAHA!</b> Výstražný pokyn s tímto symbolem a signálním slovem "VÝSTRAHA" označuje případně nebezpečnou situaci, která, pokud se jí nezabrání, může mít za následek vážné poranění nebo smrt.
	<b>OPATRNĚ!</b> Výstražný pokyn s tímto symbolem a signálním slovem "OPATRNĚ" označuje případně nebezpečnou situaci, která, pokud se jí nezabrání, může mít za následek lehké nebo střední poranění.
	<b>POZOR!</b> Výstražný pokyn s tímto symbolem a signálním slovem "POZOR" označuje případnou situaci, která, pokud se jí nezabrání, může mít za následek hmotnou škodu.
	<b>Upozornění:</b> Upozornění označuje doplňující informace, které usnadňují manipulaci s přístrojem.
	Stejnoseměrný proud/stejnoseměrné napětí
	Střídavý proud/napětí
	Dbejte návodu k obsluze

## Důležitá bezpečnostní upozornění

### **⚠ NEBEZPEČÍ! ÚRAZ ELEKTRICKÝM PROUDEM!**

- Příklad před použitím zkontrolujte, zda na něm nejsou vnější viditelná poškození. Poškozený nebo na zem spadlý přístroj neuvádějte do provozu.
- Nepoužívejte síťový adaptér s poškozeným konektorem nebo připojovacím kabelem.
- Síťový adaptér a napevno zapojený připojovací kabel nesmí být opravován. V případě závady je nutné vyměnit kompletní síťový adaptér za identický adaptér stejné konstrukce.
- Poškozenou síťovou zástrčku nebo síťový kabel nechte okamžitě vyměnit autorizovaným odborným personálem, zákaznickým servisem nebo podobně kvalifikovanou osobou, aby se tak zabránilo nebezpečí.
- Opravy nechte provádět pouze odbornou firmou. Za žádných okolností přístroj sami neotvírejte. Zásahy a opravy, které nebyly provedeny odbornou firmou, mohou vést ke zranění.
- Před zapnutím přístroje se přesvědčte o tom, zda napětí uvedené v technických údajích přístroje odpovídá napětí ve vaší síti.
- Nedotýkejte se síťového adaptéru nebo přístroje mokřými či vlhkými rukama.
- Nepoužívejte síťový adaptér s prodlužovacím kabelem – zastrčte jej přímo do elektrické zásuvky.



Nenabíjejte, resp. nepoužívejte tento přístroj venku.



## **⚠ VÝSTRAHA! NEBEZPEČÍ ZRANĚNÍ!**

- Nevyměňujte díly příslušenství, dokud je přístroj v provozu.
- Vysavač nepoužívejte k vysávání vody či jiných kapalin.
- Vysavač nepoužívejte k vysávání ostrých předmětů nebo skleněných střepů.
- Vysavač nepoužívejte k vysávání hořících zápalek, žhavého popela nebo nedopalků cigaret.
- Vysavač nepoužívejte k vysávání chemických produktů, kamenného prachu, sádry, cementu nebo jiných podobných částic.
- Přístroj není vhodný pro vysávání hořlavých a výbušných látek nebo chemických a agresivních kapalin.
- Přístroj uchovávejte vždy v uzavřených místnostech. Abyste zabránili nehodám, uchovávejte přístroj po použití na suchém místě.
- Za extrémních podmínek mohou akumulátorové články vytéct. Při zasažení očí nebo pokožky kapalinou musí být zasažené místo ihned vypláchnuto, resp. opláchnuto čistou vodou. Vyhledejte lékaře.
- Děti ve věku od 8 let a osoby s omezenými fyzickými, smyslovými nebo mentálními schopnostmi či nedostatkem zkušeností a znalostí mohou používat tento přístroj, avšak pouze tehdy, pokud jsou pod dohledem nebo pokud byly poučeny o bezpečném používání přístroje a pokud porozuměly z toho vyplývajícím nebezpečím.
- Děti si nesmí s přístrojem hrát. Čištění a uživatelskou údržbu nesmí provádět děti bez dozoru.
- Postupujte velmi opatrně, používáte-li vysavač na schodech.

**❗ POZOR! HMOTNÉ ŠKODY!**

- Používejte jen příslušenství doporučené výrobcem.
- Síťový adaptér se nesmí používat pro jiné účely. Nástěnný držák nebo síťový adaptér nikdy nepřenášejte za kabel. Chcete-li přístroj přemístit, netahejte jej za kabel.
- Pro odpojení přístroje od napájení uchopte vždy zástrčku a vytáhněte ji ze zásuvky.
- Bezpodmínečně dbejte na to, abyste vysavač neodstavili vedle topných těles, pevicích trub nebo jiných zahřátých spotřebičů či ploch.
- Dbejte na to, aby větrací štěrbin byly stále volné. Zablokovaný oběh vzduchu může vést k přehřátí a poškození přístroje.
- Výrobek je provozován lithium-iontovým akumulátorem. Nevhazujte akumulátor do ohně a nevystavujte jej vysokým teplotám. Hrozí nebezpečí výbuchu!
- Nepoužívejte vysavač bez nasazeného HEPA filtru.
- Nepoužívejte síťový adaptér pro jiný výrobek a nepokoušejte se nabíjet tento přístroj jiným síťovým adaptérem. Používejte pouze síťový adaptér dodaný s tímto přístrojem (model SHAZ 20 A1-1).
- Nikdy neskladujte přístroj ve vybitém stavu. Delší skladování ve vybitém stavu může vést k trvalému poškození akumulátoru. Pokud je přístroj delší dobu uskladněn, musí se pravidelně kontrolovat stav nabití akumulátoru. Optimální stav nabití je mezi 50 - 80 %.

## Rozsah dodávky a kontrola po přepravě

- 1) Vyjměte všechny části přístroje a návod k obsluze z balení.
- 2) Odstraňte veškerý obalový materiál, případně ochranné fólie a nálepky.

Rozsah dodávky se skládá z následujících komponentů (obrázky viz výklopná strana):

- aku vysavač
- sací trubka
- podlahový kartáč
- štěrbínová hubice
- kulatá kartáčová hubice (s kartáčovým nástavcem)
- kombinovaný kartáč 2v1
- nástěnný držák
- držák příslušenství
- montážní materiál (4 šrouby, 4 hmoždinky)
- síťový adaptér
- návod k obsluze

### **i** Upozornění



- ▶ Zkontrolujte, zda je dodávka kompletní a není viditelně poškozená.
- ▶ V případě neúplné dodávky nebo poškození vzniklého v důsledku vadného obalu nebo během přepravy kontaktujte servisní poradenskou linku (viz kapitola **Servis**).

## Popis přístroje (zobrazení viz výklopná strana)

- 1 uchytení akumulátoru
- 2 nabíjecí zdířka
- 3 větrací štěrbiny
- 4 HEPA filtr
- 5 filtr z ušlechtilé oceli
- 6 nádoba na prach
- 7 odjišťovací tlačítko víka nádoby na prach
- 8 víko nádoby na prach
- 9 síťový adaptér
- 10 nástrčná zástrčka
- 11 kombinovaný kartáč 2v1
- 12 štěrbínová hubice
- 13 kulatá kartáčová hubice (s kartáčovým nástavcem)
- 14 šrouby
- 15 hmoždinky
- 16 držák příslušenství
- 17 nástěnný držák
- 18 odjištění rotačního kartáče
- 19 držák rotačního kartáče
- 20 rotační kartáč
- 21 podlahový kartáč
- 22 odjišťovací tlačítko podlahového kartáče
- 23 sací trubka
- 24 odjišťovací tlačítko sací trubky
- 25 provozní režim
- 26 ukazatel stavu baterie
- 27 indikační panel (ukazatel stavu baterie / provozní režim)
- 28 vypínač 
- 29 tlačítko provozního režimu **+/-** (Eco / Boost)

## Technické údaje

Přístroj	
Vstupní napětí	22 V $\text{---}$
Vstupní proud	0,8 A
Jmenovitý výkon	400 W (podlahový kartáč 15 W)
Polarita	

Síťový adaptér	
Výrobce	KOMPERNASS HANDELS GMBH, BURGSTRASSE 21, 44867 BOCHUM, NĚMECKO Registrační soud AG Bochum Registrační číslo: HRB 4598
Model	SHAZ 20 A1-1
Vstupní napětí	100–240 V ~
Vstupní frekvence střídavého proudu	50/60 Hz
Výstupní napětí	22,0 V $\text{---}$
Výstupní proud	0,8 A
Výstupní výkon	17,6 W
Průměrná účinnost v provozu	86,0 %
Účinnost při nízkém zatížení (10 %)	74,9 %
Příkon při nulovém zatížení	0,09 W
Vstupní proud	0,8 A
Polarita	
Třída ochrany	II /  (dvojitá izolace)
Třída účinnosti	6 

### **i** Upozornění

- K přepnutí výrobku mezi frekvencí 50 a 60 Hz není nutný žádný zásah uživatele. Výrobek se upraví pro 50 i 60 Hz.

## Před prvním uvedením do provozu

### Montáž přístroje

- 1) Nasuňte sací trubku **23** na přístroj, aby slyšitelně zaskočila na místo (viz obr. 1).

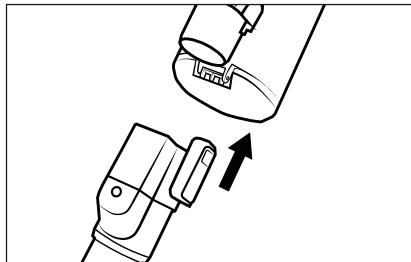

Obr. 1

- 2) Zasuňte sací trubku **23** do podlahového kartáče **21**, aby slyšitelně zaskočila na místo (viz obr. 2).

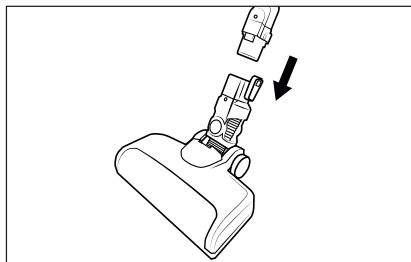

Obr. 2

- 3) Zasuňte akumulátor série X 20 V TEAM (viz kapitola **Informace o akumulátoru**) do uchycení akumulátoru **1**, dokud slyšitelně nezaskočí na místo (viz obr. 3).

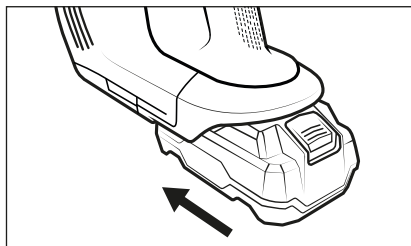

Obr. 3

## Montáž nástěnných držáků a držáků příslušenství

### ⚠ NEBEZPEČÍ!

- Ujistěte se, zda se ve stěně, do které chcete navrtat díry pro nástěnný držák a držák příslušenství **17/16**, nenachází žádná elektrická vedení nebo jiná vedení či potrubí. Pokud navrtáte vedení pod proudem, hrozí ohrožení života!

- 1) Sejměte nástěnný držák **17** z držáku příslušenství **16**. Zastrčte nástrčnou zástrčku **10** sířového adaptéru **9** do nástěnného držáku **17** podle následujícího obrázku. Nástrčnou zástrčku **10** upevněte otočením (viz obr. 4).

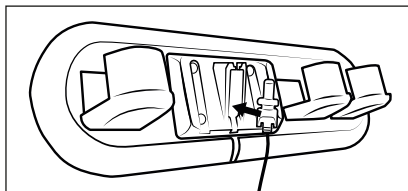

Obr. 4

- 2) Najděte vhodné místo pro montáž nástěnného držáku a držáku příslušenství **17/16**:
  - Nástěnný držák a držák příslušenství **17/16** musí být namontovány v dostatečné vzdálenosti od podlahy, aby bylo zajištěno snadné vkládání a vyjímání přístroje z nástěnného držáku **17**.
  - Pro sířový adaptér **9** musí být k dispozici sířová zásuvka.
- 3) Pomocí držáku příslušenství **16** vyznačte na stěně čtyři vrtací otvory (viz obr. 5).

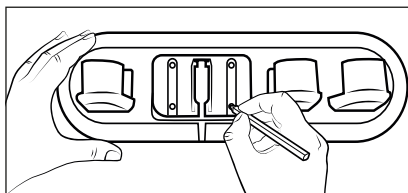

Obr. 5

- 4) Pomocí 5mm vrtáku vyvrtejte vyznačené otvory.
- 5) Zasuňte dodané hmoždinky **15** do vyvrtačných otvorů.
- 6) Umístěte nástěnný držák **17** do držáku příslušenství **16** a přišroubujte nástěnný držák a držák příslušenství **17/16** pomocí dodaných šroubů **14**.
- 7) Štěrbínovou hubici **12**, kulatou kartáčovou hubici **13** a kombinovaný kartáč 2v1 **11** můžete nasunout na držák příslušenství **16**.
- 8) Síťový adaptér **9** zapojte do síťové zásuvky.

## Uvedení do provozu

### Informace k akumulátoru

#### **i** Upozornění

- ▶ Přístroj lze jej provozovat s akumulátory řady Parkside X 20 V TEAM.
- ▶ S tímto přístrojem doporučujeme používat následující akumulátory:  
PAP 20 A1/PAP 20 A2/PAP 20 A3  
PAP 20 B1/PAP 20 B3  
Smart PAPS 204 A1  
Smart PAPS 208 A1
- ◆ Vysavač je provozován s dobíjecím, vyměnitelným lithium-iontovým akumulátorem. Než vysavač poprvé použijete, musí se akumulátor nabíjet.
- ◆ K péči o akumulátory doporučujeme následující:  
Po nabíjení akumulátoru odpojte síťový adaptér **9** ze síťové zásuvky.

#### **i** Upozornění

- ▶ Tento přístroj je vybaven sledováním teploty k ochraně akumulátorů. Při vysokých okolních teplotách může ve vzácných případech docházet k přerušení nabíjení, resp. k automatickému vypnutí přístroje:

- Ukazatel stavu baterie **25** během nabíjení bliká v jednosekundových intervalech. Nabíjení se přeruší a opět automaticky zahájí, jakmile teplota přístroje klesne.
- Ukazatel stavu baterie **25** během provozu bliká v intervalu dvou sekund pětikrát. Přístroj se automaticky vypne. Nechte přístroj cca 20–30 minut vychladnout, než jej opět zapnete.

### Nabíjení akumulátoru

- ◆ Zastrčte vysavač shora do nástěnného držáku **17** tak, aby nástrčná zástrčka **10** zaskočila do nabíjecí zásuvky **2** na spodní straně přístroje. Ukazatel stavu baterie **25** začne blikat a zahájí se postup nabíjení (viz obr. 6 a 7).

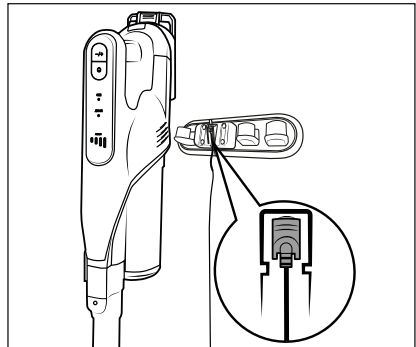

Obr. 6

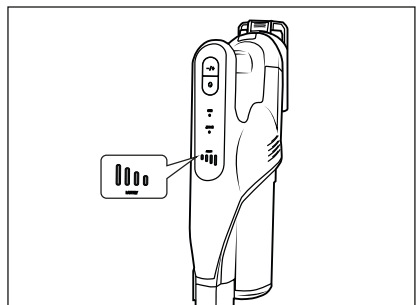

Obr. 7

- ◆ Po dokončení nabíjení, se rozsvítí ukazatel stavu baterie **25**.

## Ukazatele stavu baterie

Na indikačním panelu **27** je použito pět různých ukazatelů stavu baterie **26**, které indikují příslušný stav nabití akumulátoru:

- Akumulátor je zcela nabitý.
- Akumulátor je nabitý z cca 50 %.
- Akumulátor je nabitý z cca 25 %.
- V akumulátoru je už jen nízká zbývající kapacita.
- Akumulátor je vybitý.

### ! Upozornění

- ▶ Akumulátor opět nabijte, jakmile ukazatel stavu baterie **26** indikuje nízkou zbývající kapacitu akumulátoru .
- ▶ Přístroj se vypne krátce po signalizaci vybitého akumulátoru .
- ▶ Vysavač lze také nabíjet přímo síťovým adaptérem **9**. Za tímto účelem vytáhněte nástrčnou zástrčku **10** lehkým pootočením z nástěnného držáku **17** a zastrčte ji do nabíjecí zdičky **2** na přístroji (viz obr. 8).

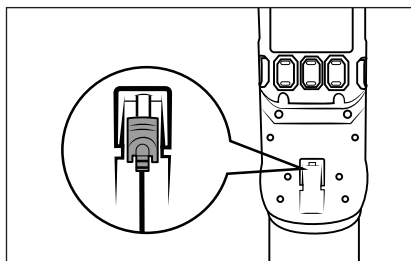

Obr. 8

## Obsluha a provoz

### ! POZOR!

- ▶ Sací otvory přístroje a podlahového kartáče **21** a sací trubky **23** musí být vždy volné a nesmí být ucpané. Ucpání vedou k přehřátí a poškození motoru.
- ▶ Dbejte na to, aby před použitím přístroje byl vždy nasazen HEPA filtr **4**.

- ▶ Nestavte vysavač do svislé polohy, pokud jej chcete mezitím odložit nebo vzít z ruky. Za tímto účelem umístěte vysavač do nástěnného držáku **17** nebo jej položte na podlahu (viz obr. 9 a 10). Jinak by se vysavač mohl vzhledem ke svému vysoce položenému těžišti převrátit a poškodit, případně při převrácení poškodit jiné předměty.

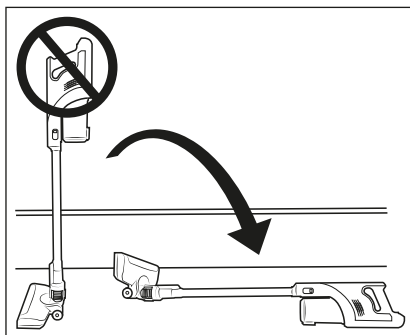

Obr. 9

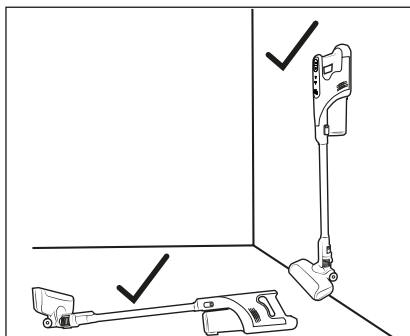

Obr. 10

## Zapnutí přístroje

- 1) Vyměňte vysavač z nástěnného držáku **17**. Pokud nástěnný držák **17** nepoužíváte, vytáhněte nástrčnou zástrčku **10** z nabíjecí zdičky **2** na spodní straně přístroje.
- 2) Pro zapnutí přístroje stiskněte vypínač **28**. Indikační panel **27** zobrazuje ukazatel stavu baterie **26** a provozní režim **25** (Eco/Boost).

## **i** Upozornění

- ▶ Přístroj se po zapnutí vždy spustí v provozní režimu **Eco**.

## Výběr provozního režimu

Přístroj má dvě různé provozní režimy, každý s jiným sacím výkonem a dobou provozu. Stisknutím tlačítka provozního režimu **+/-** (29) zvolíte provozní režim:

### Eco

- K vysávání tvrdých podlah, jemných koberců a kobercových podlah s malým až středním znečištěním.
- Přístroj odebírá z akumulátoru menší výkon a doba provozu je proto delší.
- Doba provozu při plně nabitém akumulátoru cca 35 minut.

### Boost

- Pro vysávání tvrdých a kobercových podlah a koberců se silným znečištěním
- Díky vysokému sacímu výkonu je dosaženo nejlepšího výsledku vysávání při krátké době provozu.
- Doba provozu při plně nabitém akumulátoru cca 10 minut.

## Demontáž přístroje

### sací trubka

- ◆ Chcete-li sací trubku (23) z přístroje vyjmout, stiskněte a podržte odjišťovací tlačítko sací trubky (24) a vytáhněte sací trubku (23) ze sacího otvoru přístroje (viz obr. 11).

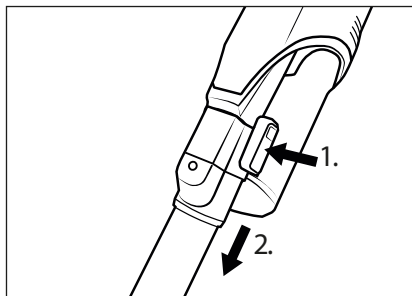

Obr. 11

### podlahový kartáč

- ◆ Chcete-li vyjmout podlahový kartáč (21) ze sací trubky (23), stiskněte a podržte odjišťovací tlačítko podlahového kartáče (22) a vytáhněte sací trubku (23) z podlahového kartáče (21) (viz obr. 12).

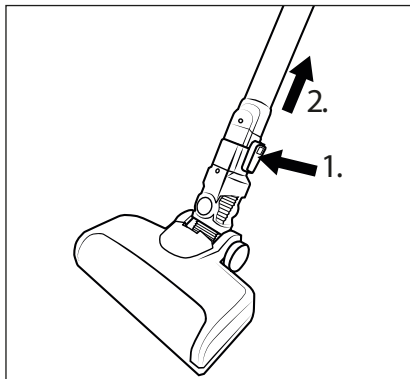

Obr. 12

### Akumulátor

- ◆ Chcete-li vyjmout akumulátor z přístroje, stiskněte a podržte odjišťovací tlačítko akumulátoru a vytáhněte akumulátor z přístroje (viz obr. 13).

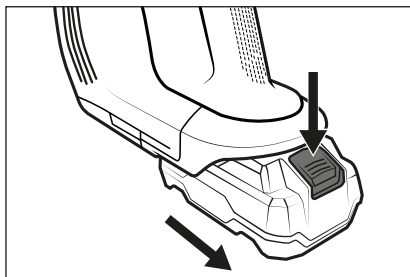

Obr. 13

## Použití příslušenství

### **i** Upozornění

- ▶ Před použitím příslušenství musíte vyjmout podlahový kartáč (21). Postup vyjmutí podlahového kartáče (21) viz kapitola **Demontáž přístroje**.



- ▶ Příslušenství můžete podle potřeby používat se sací trubicou 23 nebo bez ní. Postup vyjmutí sací trubky 23 viz kapitola **Demontáž přístroje**.

Součástí dodávky jsou jako příslušenství tři různé hubice/kartáče pro různé oblasti použití:

## Štěrbínová hubice

- Štěrbínovou hubici 12 používejte k čištění a vysávání úzkých, těžce dosažitelných míst, např. spár nebo rohů.

## Kombinovaný kartáč 2v1

- Kombinovaný kartáč 2v1 11 lze použít jako širokou hubici nebo jako kartáč. Stiskněte a podržte odjišťovací tlačítko a posuňte kartáčový nástavec dopředu nebo dozadu podle potřeby. Kombinovaný kartáč 2v1 11 použijte například k vysávání záსuvek nebo úložných přihrádek nebo k vysávání prachu na klávesnicích či choulolistvých površích pomocí měkkého kartáčového nástavce.

## Kulatá kartáčová hubice (s kartáčovým nástavcem)

- Kulatou kartáčovou hubici 13 s tvrdými štětinami použijte na hluboko usazené nečistoty na hrubých kobercích nebo v silně znečištěných interiérech automobilů. Kartáčový nástavec lze z hubice vyjmout a vysávat tak například kulaté vložky nebo úložné přihrádky v autě.
- ◆ Nasuňte příslušenství na sací trubku 23 nebo na sací otvor přístroje, aby slyšitelně zaskočilo na místě (viz obr. 14). Dbejte přitom na správnou polohu zajištění.

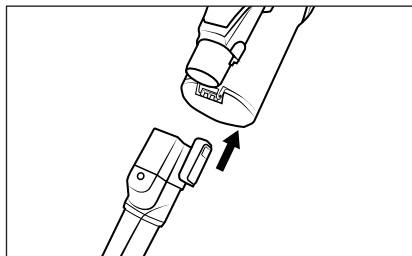

Obr. 14

- ◆ Chcete-li příslušenství vyjmout, stiskněte a podržte odjišťovací tlačítko na příslušenství a poté příslušenství stáhněte ze sací trubky 23 nebo ze sacího otvoru přístroje (viz obr. 15).

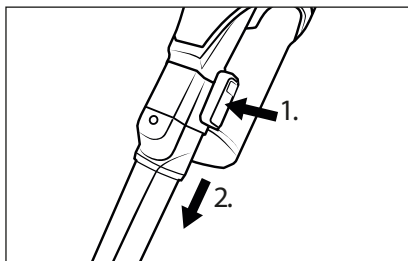

Obr. 15

## Po použití

- ◆ Po použití přístroj vypněte stisknutím vypínače 28. Indikační panel 27 zhasne.
- ◆ Vyjměte příslušenství z přístroje a umístěte je pro uschování na držák příslušenství 16.
- ◆ Umístěte vysavač do nástěnného držáku 17. Začněte nabíjet, když má akumulátor už jen nízkou zbývající kapacitu

## Čištění

### ⚠ VÝSTRAHA!

- ▶ Přístroj před každým čištěním vypněte.

## Vyprázdnění nádoby na prach a vyčištění filtru

### ⓘ Upozornění

- ▶ Vyprázdněte nádobu na prach 6 a vyčistěte filtr z ušlechtilé oceli 5 a HEPA filtr 4, jakmile hladina v nádobě na prach 6 dosáhne značky MAX.

- 1) Podržte nádobu na prach **6** v odpadkovém koši a stiskněte odjišťovací tlačítko víka nádoby na prach **7**. Víko nádoby na prach **8** se otevře a obsah se vyprázdní do odpadkového koše (viz obr. 16). Poté zavřete víko nádoby na prach **8**.

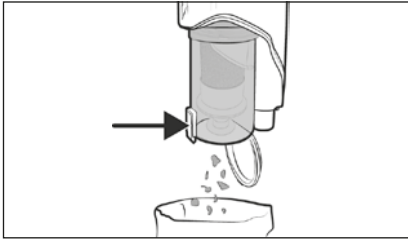

Obr. 16

- 2) Chcete-li vyjmout nádobu na prach **6** z přístroje, otočte ji ve směru symbolu  (otevřít), aby bylo možné ji od přístroje oddělit (viz obr. 17).

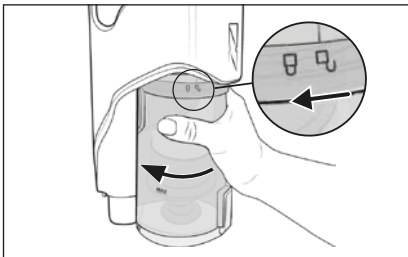

Obr. 17

- 3) Vyměňte filtr z ušlechtilé oceli **5** z nádoby na prach **6** tak, že stisknete odblokovací tlačítko víka nádoby na prach **7**. Poté vysuňte filtr z ušlechtilé oceli **5** zespodu nádoby na prach **6** (viz obr. 18).

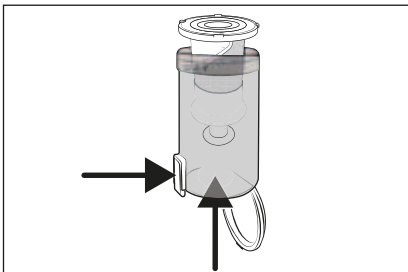

Obr. 18

- 4) Vyměňte HEPA filtr **4** z filtru z ušlechtilé oceli **5** tak, že sáhnete do otvoru HEPA filtru **4** a filtr vytáhnete z filtru z ušlechtilé oceli **5** (viz obr. 19).

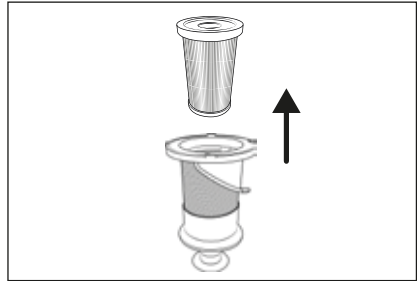

Obr. 19

- 5) HEPA filtr **4** a filtr z ušlechtilé oceli **5** opláchněte pod studenou nebo vlažnou vodou. HEPA filtr **4** a filtr z ušlechtilé oceli **5** nechte zcela vyschnout na vzduchu a až poté je opět vložte do nádoby na prach **6** (viz obr. 20).

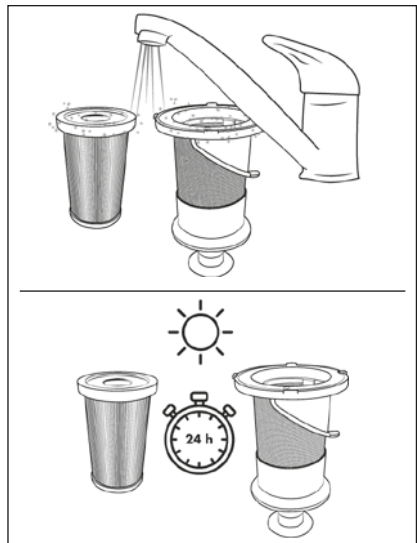

Obr. 20

### **i** Upozornění

- Při čištění filtru z ušlechtilé oceli **5** dbejte na to, aby se pryžové hrdlo na spodním otvoru neztratilo.

- 6) Vložte filtr z ušlechtilé oceli **5** do nádoby na prach **6** a zatlačte jej zcela dolů (viz obr. 21). Dbejte přitom na různě velké aretace na filtru z ušlechtilé oceli **5**. Filtr z ušlechtilé oceli **5** lze do nádoby na prach **6** vložit díky těmto aretácím pouze v jedné poloze.

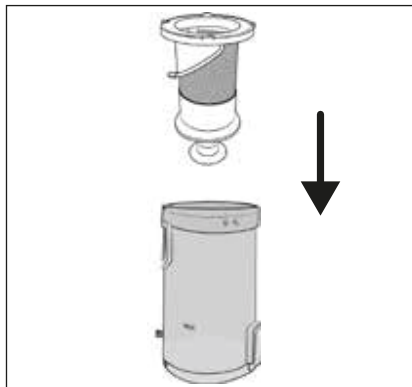

Obr. 21

### **i** Upozornění

- ▶ Neotáčejte filtrem z ušlechtilé oceli **5**, pokud do něj vkládáte nádobu na prach **6**. Dbejte na obě bodové značky na filtru z ušlechtilé oceli **5** a nádobě na prach **6**, abyste filtr z ušlechtilé oceli **5** vložili správně.
- 7) HEPA filtr **4** vložte do filtru z ušlechtilé oceli **5** (viz obr. 22).

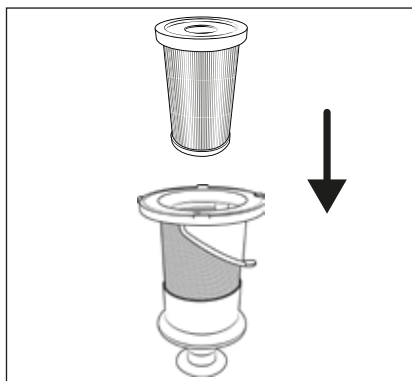

Obr. 22

- 8) Nádobu na prach **6** vložte zpět do přístroje a otáčejte jí doleva ve směru symbolu  (zavřít), dokud nebude pevně sedět v přístroji (viz obr. 23).

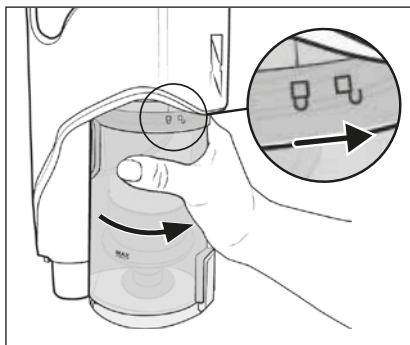

Obr. 23

## Čištění rotačního kartáče

### **!** POZOR!

- ▶ Přístroj používejte pouze s řádně namontovaným rotačním kartáčem **20**.

### **i** Upozornění

- ▶ Rotační kartáč **20** pravidelně čistěte, abyste zajistili řádný provoz přístroje a zabránili výpadkům.

- 1) Vyjměte podlahový kartáč **21** ze sací trubky **23** nebo z přístroje (viz kapitola **Demontáž přístroje**). Otočte podlahový kartáč **21**.
- 2) Odjistěte rotační kartáč **20** posunutím odjističení rotačního kartáče **18** prstem ve směru symbolu  (otevřít). Vyjměte držák rotačního kartáče **19** z podlahového kartáče **21** (viz obr. 24).

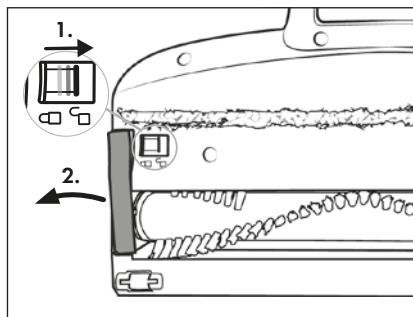

Obr. 24

- 3) Vytáhněte rotační kartáč **20** za štetiny z podlahového kartáče **21**. Pro snazší vyjmutí rotační kartáč **20** mírně pootočte (viz obr. 25).

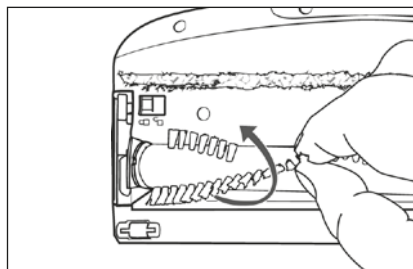

Obr. 25

- 4) Nůžkami odstříhnete vlákna a chlupy podél štetin rotačního kartáče **20** (viz obr. 26). Odstraňte vlákna a chlupy z rotačního kartáče **20**.

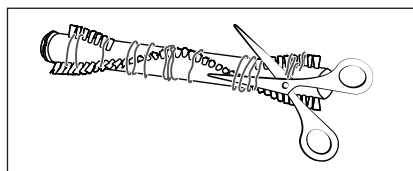

Obr. 26

- 5) Vložte rotační kartáč **20** do podlahového kartáče **21**. Pro snazší vložení rotační kartáč **20** mírně pootočte.

- 6) Držák rotačního kartáče **19** opět vložte do podlahového kartáče **21**. Zatačte jej dolů, dokud slyšitelně nezaskočí do podlahového kartáče **21** (viz obr. 27).

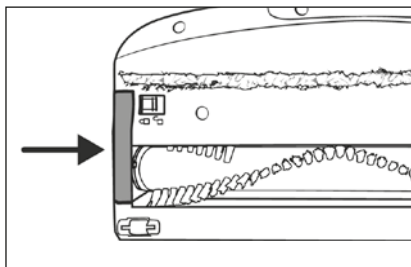

Obr. 27

## Čištění přístroje

### ⚠ NEBEZPEČÍ!

- ▶ Před každým čištěním vytáhněte nástrčnou zástrčku **10** síťového adaptéru **9** z nabíjecí zdířky **2** přístroje. Hrozí nebezpečí úrazu elektrickým proudem!

### ⚠ POZOR!

- ▶ Nepoužívejte žádná abraziva, agresivní nebo chemické čisticí prostředky. Poškozují povrch přístroje.
- ▶ Při čištění zabraňte vniknutí vlhkosti do přístroje, aby nedošlo k jeho neopravitelnému poškození.
- ◆ Kryt přístroje a příslušenství otřete lehce navlhčeným hadříkem. Při silnějším znečištění dejte na hadřík trochu jemného čisticího prostředku.
- ◆ Všechny součásti řádně vysušte, než budete přístroj opět používat nebo než jej uschováte.

## Skladování

### ⚠ POZOR!

- ▶ Nikdy neskladujte přístroj ve vybitém stavu. Delší skladování ve vybitém stavu může vést k trvalému poškození akumulátoru. Pokud je přístroj delší dobu uskladněn, musí se pravidelně kontrolovat stav nabití akumulátoru. Optimální stav nabití je mezi 50 - 80 %.

- ◆ Když přístroj nepoužíváte, umístěte jej do nástěnného držáku **17**.
- ◆ Upevněte držák příslušenství **16** na sací trubce **23** a nasuňte příslušenství k uschování na držák příslušenství **16** (viz kapitola **Po použití**).
- ◆ Přístroj uchovávejte v bezprašném a suchém místě bez přímého slunečního záření.

## Likvidace

### Platí pouze pro Francii:



Výrobek, obal a návod k obsluze jsou recyklovatelné, podléhají rozšířené odpovědnosti výrobce a shromažďují se odděleně.

### Likvidace přístroje



Symbol přeškrtnuté pojízdné popelnice uvedený vedle označuje, že tento přístroj podléhá směrnici č. 2012/19/EU. Tato směrnice uvádí, že tento přístroj se na konci své

životnosti nesmí likvidovat s běžným domovním odpadem, ale musí se odevzdat v určených sběrných místech či dvorech nebo podnikách oprávněných k nakládání s odpady.

**Tato likvidace je pro Vás zdarma. Chraňte životní prostředí a zajistěte odbornou likvidaci přístroje.**

Pokud váš vysloužilý přístroj obsahuje osobní údaje, jste před odevzdáním přístroje odpovědní za jejich vymazání.

Je-li to možné bez zničení vysloužilého přístroje, vyjměte staré baterie nebo akumulátory před odevzdáním přístroje k likvidaci a dopravte je do odděleného sběru. Při likvidaci přístroje s pevně zabudovanými akumulátory je třeba upozornit na to, že přístroj obsahuje akumulátory.



Informace o možnostech likvidace vysloužilého výrobku vám podá obecní nebo městská správa.

### Likvidace obalu



Zvolený obalový materiál odpovídá hlediskům ochrany životního prostředí a likvidace a je tudíž recyklovatelný. Již nepotřebný obalový materiál zlikvidujte podle místních platných předpisů.



Obal zlikvidujte ekologicky. Dbejte na označení na různých obalových materiálech a v případě potřeby tyto obaly rozřídíte. Obalové materiály jsou označeny zkratkami (a) a číslicemi (b) s následujícími významy: 1–7: plasty, 20–22: papír a lepenka, 80–98: kompozitní materiály.

### Likvidace baterií



S bateriemi/akumulátory je nutné zacházet jako s nebezpečným odpadem, a proto musí být ekologicky zlikvidovány odpovídajícími subjekty (prodejci, specializovaní prodejci, orgány veřejné správy, komerční firmy zabývající se likvidací odpadu). Baterie/akumulátory mohou obsahovat toxické těžké kovy.

Obsažené těžké kovy jsou označeny písmeny pod symbolem: Cd = kadmium, Hg = rtuť, Pb = olovo.

Nevyhazujte proto baterie/akumulátory do domovního odpadu, nýbrž je dopravte na sběrné místo řídičeného odpadu.

Baterie/akumulátory odevzdávejte pouze zcela vybité.

## **Záruka společnosti Kompernass Handels GmbH**

Vážená zákaznice, vážený zákazníku, na tento přístroj získáváte záruku v trvání 3 let od data zakoupení. Je-li akumulátor řady X12V a X20V Team součástí dodávky, získáváte na něj rovněž záruku v trvání 3 let od data zakoupení. V případě závad tohoto výrobku máte zákonná práva vůči prodejci výrobku. Tato zákonná práva nejsou omezena naší níže uvedenou zárukou.

### **Záruční podmínky**

Záruční doba začíná plynout dnem nákupu. Dobře uschovejte pokladní doklad. Tento doklad je potřebný jako důkaz o koupi.

Pokud se do tří let od data zakoupení tohoto výrobku vyskytne vada materiálu nebo výrobní závada, pak Vám podle našeho uvážení výrobek zdarma opravíme, vyměníme nebo uhradíme kupní cenu. Předpokladem této záruky je, že bude během tříleté lhůty předložen vadný přístroj a doklad o koupi (pokladní doklad) a stručně se popíše, v čem závada spočívá a kdy se vyskytla.

Vztahuje-li se na závadu naše záruka, obdržíte zpět buď opravený nebo nový produkt. Opravou nebo výměnou výrobku nezačne plynout nová záruční doba.

### **Záruční doba a zákonné nároky vyplyvající ze závad**

Záručním plněním se záruční doba neprodlužuje. To platí i pro vyměněné a opravené součásti. Poškození nebo vady vyskytující se případně již při nákupu se musí oznámit ihned po vybalení. Po uplynutí záruční doby podléhají veškeré opravy zpoplatnění.

### **Rozsah záruky**

Přístroj byl vyroben pečlivě podle přísných směrnic kvality a před expedicí byl svědomitě vyzkoušen.

Záruka se vztahuje na materiálové nebo výrobní vady. Tento rozsah záruky se nevztahuje na součásti výrobku, které jsou vystaveny běžnému opotřebení, a proto je lze považovat za spotřební díly, např. pilové listy, náhradní čepele, brusné papíry atd. nebo na poškození křehkých součástí, jako jsou např. spínače nebo díly, které jsou vyrobeny ze skla.

Tato záruka zaniká, pokud je výrobek poškozen, nebyl řádně používán nebo udržován. Pro zajištění správného používání výrobku se musí přesně dodržovat všechny pokyny uvedené v návodu k obsluze. Účelům použití a úkonům, které se v návodu k obsluze nedoporučují nebo se před nimi varuje, je třeba se bezpodmínečně vyhnout.

Výrobek je určen pouze pro soukromé účely a ne pro komerční použití. Při nesprávném a neodborném používání, při použití násilí a při zásazích, které nebyly provedeny našimi autorizovanými servisními provozovny, záruční nároky zanikají.

### **Záruční plnění neplatí v těchto případech**

- normální opotřebení kapacity akumulátoru
- komerční použití výrobku
- poškození nebo změna výrobku zákazníkem
- nedodržení bezpečnostních předpisů a předpisů údržby, chyby obsluhy
- škody vlivem přírodních živlů

## Vyřízení v případě záruky

Pro zajištění rychlého Vaší žádosti postupujte podle následujících pokynů:

- Pro všechny dotazy mějte připraven pokladní lístek a číslo výrobku (IAN) 466985\_2310 jako doklad o koupi.
- Číslo výrobku naleznete na typovém štítku na výrobku, rytině na výrobku, na titulní straně návodu k obsluze (vlevo dole) nebo na nálepce na zadní nebo spodní straně výrobku.
- Pokud by se měly vyskytovat funkční vady nebo jiné závady, kontaktujte nejprve níže uvedené servisní oddělení **telefonicky** nebo **e-mailem**.
- Výrobek, zaevidovaný jako vadný výrobek pak můžete při přiložení dokladu o nákupu (pokladní lístek) a při uvedení, v čem spočívá vada a kdy k ní došlo, poslat výrobek pro Vás bez poštovného na adresu, kterou Vám oznámí servis.



Na webových stránkách [www.lidl-service.com](http://www.lidl-service.com) si můžete stáhnout tyto a mnoho dalších příruček, videí o výrobku a instalační software.

Pomocí kódu QR se dostanete přímo na stránku servisu Lidl ([www.lidl-service.com](http://www.lidl-service.com)) a můžete pomocí zadání čísla výrobku (IAN) 466985\_2310 otevřít svůj návod k obsluze.

## Servis

**CZ** Servis Česko

Tel.: 800143873

E-Mail: [kompernass@lidl.cz](mailto:kompernass@lidl.cz)

IAN 466985\_2310

## Dovozce

Dbejte prosím na to, že následující adresa není adresou servisu. Kontaktujte nejprve uvedený servis.

KOMPERNASS HANDELS GMBH

BURGSTRASSE 21

44867 BOCHUM

NĚMECKO

[www.kompernass.com](http://www.kompernass.com)

## Objednávání náhradních dílů

Náhradní díly k tomuto výrobku si můžete dodatečně objednat vždy pohodlně na internetu na adrese [www.kompernass.com](http://www.kompernass.com).



Naskenujte QR kód pomocí chytrého telefonu / tabletu. Pomocí tohoto kódu QR se dostanete přímo na naši webovou stránku a můžete si prohlédnout a objednat dostupné náhradní díly.

### **i** Upozornění

- ▶ Máte-li problémy s online objednávkou, můžete se telefonicky nebo e-mailem obrátit na naše servisní středisko.
- ▶ Při objednávání vždy uvádějte číslo výrobku (IAN) **466985\_2310**.
- ▶ Vezměte prosím na vědomí, že ne pro všechny země dodání je možné objednat náhradní díly online.

## Objednávka náhradního akumulátoru a nabíječky

Náhradní díly nebo nabíječku si můžete trvale doobjednat pohodlně na internetu na adrese [www.kompernass.com](http://www.kompernass.com).



Naskenujte QR kód pomocí chytrého telefonu / tabletu. Pomocí tohoto kódu QR se dostanete přímo na naši webovou stránku a můžete si prohlédnout a objednat dostupné náhradní díly.

- ▶ Máte-li problémy s online objednávkou, můžete se telefonicky nebo e-mailem obrátit na naše servisní středisko.
- ▶ Při objednávání vždy uvádějte číslo výrobku (IAN) **466985\_2310**.
- ▶ Vezměte prosím na vědomí, že ne pro všechny země dodání je možné objednat náhradní díly online.





## Spis treści

<b>Wstęp</b> .....	<b>104</b>
<b>Użytkowanie zgodne z przeznaczeniem</b> .....	<b>104</b>
<b>Zastosowane wskazówki ostrzegawcze i symbole</b> .....	<b>104</b>
<b>Ważne wskazówki bezpieczeństwa</b> .....	<b>105</b>
<b>Zakres dostawy i przegląd po transporcie</b> .....	<b>108</b>
<b>Opis urządzenia</b> .....	<b>108</b>
<b>Dane techniczne</b> .....	<b>109</b>
<b>Przed pierwszym uruchomieniem</b> .....	<b>110</b>
Montaż urządzenia .....	110
Montaż uchwytów ściennego i akcesoriów .....	110
<b>Uruchamianie</b> .....	<b>111</b>
Informacje na temat akumulatora .....	111
Ładowanie akumulatora .....	111
<b>Obsługa i eksploatacja</b> .....	<b>112</b>
Włączanie urządzenia .....	113
Wybór trybu pracy .....	113
Demontaż urządzenia .....	113
Stosowanie akcesoriów .....	114
Po użyciu .....	115
<b>Czyszczenie</b> .....	<b>115</b>
Opróżnianie pojemnika na pył i czyszczenie filtra .....	115
Czyszczenie wałka szczotkowego .....	117
Czyszczenie urządzenia .....	118
<b>Przechowywanie</b> .....	<b>118</b>
<b>Utylizacja</b> .....	<b>118</b>
Utylizacja urządzenia .....	119
Utylizacja opakowania .....	119
Utylizacja baterii .....	119
<b>Gwarancja Kompernaß Handels GmbH</b> .....	<b>120</b>
Serwis .....	121
Importer .....	121
<b>Zamawianie części zamiennych</b> .....	<b>122</b>
<b>Zamawianie zapasowego akumulatora i ładowarki</b> .....	<b>122</b>

## Wstęp

Gratulujemy zakupu nowego urządzenia. Wybrany produkt charakteryzuje się wysoką jakością.



Instrukcja obsługi jest częścią składową produktu. Zawiera ona ważne

wskazówki na temat bezpieczeństwa, użytkowania i utylizacji. Przed rozpoczęciem użytkowania produktu zapoznaj się ze wszystkimi wskazówkami dotyczącymi obsługi i bezpieczeństwa. Produkt należy użytkować wyłącznie zgodnie z zamieszczonym tu opisem oraz w podanym zakresie zastosowań. Przekazując produkt osobie trzeciej, dotychczas do niego również całą dokumentację.

## Użytkowanie zgodne z przeznaczeniem

Urządzenie może być używane wyłącznie do odkurzania suchych powierzchni lub suchego odkurzanego materiału. Urządzenie nie nadaje się do usuwania zabrudzeń z powierzchni skóry ludzi i sierści zwierząt. Jakikolwiek inny rodzaj użycia lub modyfikacje urządzenia traktowane są jako niezgodne z przeznaczeniem i niosą za sobą poważne niebezpieczeństwo wypadku. Producent urządzenia nie ponosi odpowiedzialności za szkody spowodowane użytkowaniem w sposób niezgodny z jego przeznaczeniem lub nieprawidłową obsługą urządzenia. Urządzenie nie jest przeznaczone do użytku profesjonalnego.

## Zastosowane wskazówki ostrzegawcze i symbole

W niniejszej instrukcji obsługi, na opakowaniu i na urządzeniu użyto następujących ostrzeżeń i symboli (o ile mają zastosowanie):

	<b>NIEBEZPIECZEŃSTWO!</b> Ostrzeżenie zawierające ten symbol i słowo sygnalizacyjne „NIEBEZPIECZEŃSTWO” oznacza sytuację bezpośrednio niebezpieczną, która, jeśli się jej nie uniknie, może spowodować śmierć lub poważne obrażenia ciała.
	<b>OSTRZEŻENIE!</b> Ostrzeżenie z tym symbolem i słowem sygnalowym „OSTRZEŻENIE” wskazuje na możliwość wystąpienia niebezpiecznej sytuacji, która, jeśli się jej nie uniknie, może spowodować śmierć lub poważne obrażenia ciała.
	<b>PRZESTROGA!</b> Ostrzeżenie z tym symbolem i słowem sygnalizacyjnym „PRZESTROGA” wskazuje na możliwość wystąpienia niebezpiecznej sytuacji, która, jeśli się jej nie uniknie, może spowodować niewielkie lub umiarkowane obrażenia ciała.
	<b>UWAGA!</b> Ostrzeżenie z tym symbolem i słowem sygnalizacyjnym „UWAGA” oznacza możliwą sytuację, która, jeśli się jej nie uniknie, może spowodować szkody materialne.
	<b>Wskazówka:</b> wskazówka oznacza dodatkowe informacje, ułatwiające korzystanie z urządzenia.
	Prąd/napięcie stałe
	Prąd/napięcie przemiennie
	Przestrzegać instrukcji obsługi

## Ważne wskazówki bezpieczeństwa

### **⚠ NIEBEZPIECZEŃSTWO! PORAŻENIE PRĄDEM ELEKTRYCZNYM!**

- Przed przystąpieniem do użytkowania należy sprawdzić, czy urządzenie nie ma widocznych uszkodzeń. Nie wolno uruchamiać urządzenia, jeśli jest uszkodzone lub zostało upuszczone.
- Nie używaj zasilacza sieciowego z uszkodzoną wtyczką lub kablem przyłączeniowym.
- Nie wolno naprawiać zasilacza sieciowego i podłączonego do niego na stałe kabla przyłączeniowego. W razie uszkodzenia należy wymienić kompletny zasilacz sieciowy na nowy o takich samych parametrach.
- By uniknąć zagrożeń, zlecaj wymianę uszkodzonych wtyków sieciowych lub kabli zasilających wyłącznie autoryzowanemu specjaliście, do serwisu lub innej podobnie wykwalifikowanej osobie.
- W razie potrzeby zleć naprawę specjalistycznemu warsztatowi. Nigdy nie wolno samemu otwierać obudowy. Wszelkie ingerencje dokonywane poza specjalistycznym warszatem mogą być przyczyną obrażeń.
- Przed włączeniem urządzenia upewnij się, czy napięcie w instalacji elektrycznej jest zgodne z napięciem podanym w opisie technicznym urządzenia.
- Nie dotykaj zasilacza sieciowego ani urządzenia wilgotnymi lub mokrymi rękami.
- Nie używaj zasilacza sieciowego przyłączonego do przedłużacza, lecz przyłączaj go bezpośrednio do gniazda zasilania.



Nie ładuj ani nie korzystaj z urządzenia na otwartej przestrzeni.

## **⚠ OSTRZEŻENIE! NIEBEZPIECZEŃSTWO OBRAŻEŃ!**

- Nie wymieniaj akcesoriów w czasie pracy urządzenia.
- Nie używaj odkurzacza do odciągania wody ani innych cieczy.
- Nie używaj odkurzacza do wciągania ostrych przedmiotów ani odłamków szkła.
- Nie używaj odkurzacza do wciągania płonących zapatek, tłącego się popiołu lub niedopałków papierosów.
- Nie używaj odkurzacza do wciągania substancji chemicznych, pyłu kamiennego, gipsu, cementu lub podobnych cząsteczek.
- To urządzenie nie nadaje się do wciągania łatwopalnych i wybuchowych substancji, ani chemicznych i żrących płynów.
- Urządzenie przechowuj zawsze w zamkniętych pomieszczeniach. By uniknąć wypadków, po użyciu urządzenie schowaj w bezpiecznym i suchym miejscu.
- W skrajnych warunkach może dojść do wycieku z ogniw akumulatorów. W przypadku kontaktu cieczy ze skórą lub oczami dane miejsce należy niezwłocznie przemyć lub spłukać czystą wodą. Zgłosić się do lekarza.
- To urządzenie może być używane przez dzieci od 8. roku życia oraz przez osoby o zmniejszonych zdolnościach fizycznych, sensorycznych lub umysłowych bądź osoby nieposiadające odpowiedniego doświadczenia i/lub wiedzy, wyłącznie pod nadzorem lub po przeszkoleniu w zakresie bezpiecznego użytkowania urządzenia oraz potencjalnych zagrożeń.
- Dzieciom nie wolno bawić się urządzeniem. Dzieciom bez opieki osób dorosłych nie wolno czyścić ani konserwować urządzenia.
- Zachowaj szczególną ostrożność przy używaniu odkurzacza na schodach.

**❗ UWAGA! SZKODY MATERIALNE!**

- Stosuj wyłącznie akcesoria zalecane przez producenta urządzenia.
- Nie używaj zasilacza sieciowego do innych celów. Nigdy nie przenoś uchwytu ściennego ani zasilacza sieciowego za kabel zasilający. Nie ciągnij za kabel zasilający urządzenia, jeśli chcesz je tylko przesunąć.
- Aby odłączyć urządzenie od zasilania, chwytaj zawsze za wtyk sieciowy.
- Pamiętaj koniecznie, aby nie odstawiać odkurzacza w pobliżu grzejników, pieców lub innych nagranych powierzchni.
- Uważaj, aby otwory wentylacyjne nigdy nie były zasłonięte. Zablokowany obieg powietrza może być przyczyną przegrzania i uszkodzenia urządzenia.
- Produkt jest użytkowany z akumulatorem litowo-jonowym. Nie wrzucaj akumulatora do ognia ani nie narażaj go na działanie wysokich temperatur. Niebezpieczeństwo eksplozji!
- Nie używaj odkurzacza bez włożonego filtra HEPA.
- Nie używaj zasilacza sieciowego do innego produktu i nie próbuj ładować urządzenia za pomocą innego zasilacza sieciowego. Używaj wyłącznie zasilacza sieciowego dołączonego do tego urządzenia (model SHAZ 20 A1-1).
- Nigdy nie przechowuj urządzenia w stanie rozładowanym. Dłuższe przechowywanie urządzenia w stanie rozładowanym może doprowadzić do trwałego uszkodzenia akumulatora. W przypadku dłuższego przechowywania urządzenia należy regularnie kontrolować stan naładowania akumulatora. Optymalny stan naładowania wynosi pomiędzy 50% a 80%.

## Zakres dostawy i przegląd po transporcie

- 1) Wyjmij wszystkie elementy urządzenia oraz instrukcję obsługi z opakowania.
- 2) Usuń wszelkie opakowania oraz folie i naklejki.

Zakres dostawy obejmuje następujące elementy (ilustracje - patrz rozkładana okładka):

- Odkurzacze cyklonowy akumulatorowy
- Rura ssąca
- Szczotka do podłóg
- Dysza szczelinowa
- Okrągła dysza szczotkowa (z nasadką szczotkową)
- Szczotka dwufunkcyjna 2 w 1
- Uchwyt ścienny
- Uchwyt akcesoriów
- Materiał montażowy (4 wkręty, 4 kołki rozporowe)
- Zasilacz sieciowy
- Instrukcja obsługi

### **i** Wskazówka

- ▶ Urządzenie należy sprawdzić pod kątem kompletności i widocznych uszkodzeń.
- ▶ W przypadku niekompletnej dostawy bądź stwierdzenia uszkodzeń wskutek wadliwego opakowania lub transportu skontaktuj się z infolinią serwisową (patrz rozdział **Serwis**).

## Opis urządzenia

(Rysunki - patrz rozkładana okładka)



- 1 Uchwyt akumulatora
- 2 Gniazdo ładowania
- 3 Szczeliny wentylacyjne
- 4 Filtr HEPA
- 5 Filtr ze stali nierdzewnej
- 6 Pojemnik na pył
- 7 Przycisk odblokowujący pokrywki pojemnika na pył
- 8 Pokrywka pojemnika na pył
- 9 Zasilacz sieciowy
- 10 Wtyk rurkowy
- 11 Szczotka dwufunkcyjna 2 w 1
- 12 Dysza szczelinowa
- 13 Okrągła dysza szczotkowa (z nasadką szczotkową)
- 14 Wkręty
- 15 Kołki rozporowe
- 16 Uchwyt akcesoriów
- 17 Uchwyt ścienny
- 18 Zwalniacz wałka szczotkowego
- 19 Uchwyt wałka szczotkowego
- 20 Wałek szczotkowy
- 21 Szczotka do podłóg
- 22 Przycisk odblokowujący szczotki do podłóg
- 23 Rura ssąca
- 24 Przycisk odblokowujący rury ssącej
- 25 Tryb pracy
- 26 Kontrolka ładowania
- 27 Panel wskaźnikowy (kontrolka ładowania/tryb pracy)
- 28 Włącznik/wyłącznik 
- 29 Przycisk trybu pracy **+/-** (Eco/Boost)

## Dane techniczne

### Urządzenie

Napięcie wejściowe	22 V ===
Prąd wejściowy	0,8 A
Pojemność znamionowa	400 W (Szczotka do podłóg 15 W)
Biegunowość	

### Zasilacz sieciowy

Producent	KOMPERNASS HANDELS GMBH, BURGSTRASSE 21, 44867 BOCHUM, NIEMCY Sąd Rejestrowy Sąd Rejonowy Bochum Numer rejestrowy: HRB 4598
Model	SHAZ 20 A1-1
Napięcie wejściowe	100-240 V ~
Wejściowa częstotliwość prądu przemien- nego	50/60 Hz
Napięcie wyjściowe	22,0 V ===
Prąd wyjściowy	0,8 A
Moc wyjściowa	17,6 W
Średnia wydajność podczas pracy	86,0 %
Wydajność przy niskim obciążeniu (10%)	74,9 %
Pobór mocy bez obciążenia	0,09 W
Prąd wejściowy	0,8 A
Biegunowość	
Klasa ochronności	II /  (podwójna izolacja)
Klasa efektywności	6 

### Wskazówka

- ▶ Przełączanie produktu z 50 na 60 Hz nie wymaga żadnych działań ze strony użytkownika. Produkt przystosowuje się zarówno do częstotliwości 50 Hz, jak i 60 Hz.



## Przed pierwszym uruchomieniem

### Montaż urządzenia

- 1) Nasuń rurę ssącą **23** na urządzenie, aż do słyszalnego kliknięcia (patrz rys. 1).

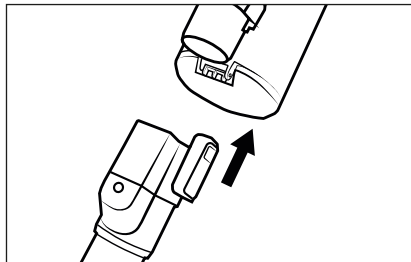

Rys. 1

- 2) Wsuń rurę ssącą **23** w szczotkę do podłóg **21**, aż do słyszalnego kliknięcia (patrz rys. 2).

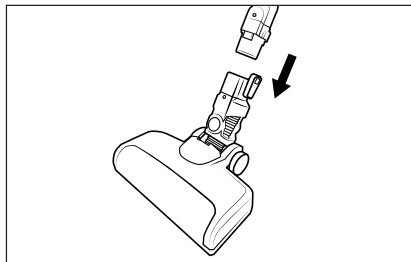

Rys. 2

- 3) Wsuń akumulator serii X 20 V TEAM (patrz rozdział **Informacje na temat akumulatora**) w uchwyt akumulatora **1**, aż zatrzaśnie się słyszalnie z odgłosem kliknięcia (patrz rys. 3).

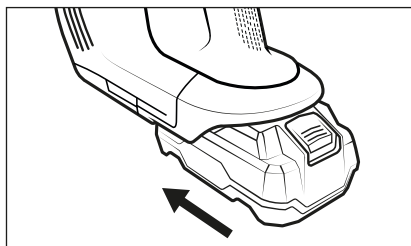

Rys. 3

## Montaż uchwytów ściennego i akcesoriów

### ⚠ NIEBEZPIECZEŃSTWO!

- ▶ Przed przystąpieniem do wiercenia otworów na uchwyty ścienny i akcesoriów **17/16** upewnij się, czy w ścianie nie biegą w tym miejscu przewody elektryczne ani żadne inne przewody lub rury. Przewiercenie przewodu elektrycznego będącego pod napięciem grozi śmiercią!

- 1) Wyjmij uchwyt ścienny **17** z uchwytu akcesoriów **16**. Włóż wtyk rurkowy **10** zasilacza sieciowego **9** w uchwyt ścienny **17** (patrz rys. 4). Zamocuj wtyk rurkowy **10**, obracając go.

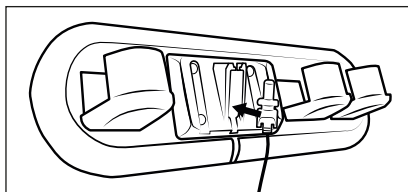

Rys. 4

- 2) Znajdź odpowiednie miejsce do zamontowania uchwytów ściennego i akcesoriów **17/16**:
  - Uchwyty ścienny i akcesoriów **17/16** muszą być zamontowane w odpowiedniej odległości od podłogi, aby zapewnić łatwe wkładanie i wyjmowanie urządzenia z uchwytu ściennego **17**.
  - Gniazdo zasilania musi być łatwo dostępne w celu podłączenia zasilacza sieciowego **9**.
- 3) Użyj uchwytu akcesoriów **16**, aby zaznaczyć na ścianie cztery otwory do wywiercenia (patrz rys. 5).

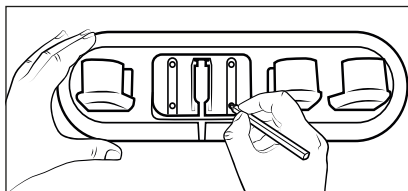

Rys. 5

- 4) Za pomocą wiertła 5 mm wywierć otwory w zaznaczonych miejscach.
- 5) Włóż w wywiercone otwory dostarczone z urządzeniem kołki rozporowe 15.
- 6) Umieść uchwyt ścienny 17 w uchwycie akcesoriów 16 i przykręć uchwyty ścienny i akcesoriów 17/16 za pomocą dostarczonych wkretów 14.
- 7) Dyszę szczelinową 12, okrągłą dyszę szczotkową 13 oraz szczotkę dwufunkcyjną 2 w 1 11 załóż na uchwyt akcesoriów 16.
- 8) Podłącz zasilacz sieciowy 9 do gniazda zasilania.

## Uruchamianie

### Informacje na temat akumulatora

#### **i** Wskazówka

- ▶ Urządzenie może być używane z akumulatory z serii Parkside X 20 V TEAM.
- ▶ Zalecamy użytkowanie tego urządzenia z poniższymi akumulatorami:  
PAP 20 A1/PAP 20 A2/PAP 20 A3  
PAP 20 B1/PAP 20 B3  
Smart PAPS 204 A1  
Smart PAPS 208 A1

- ◆ Odkurzacz jest zasilany przez wymienny akumulator litowo-jonowy przeznaczony do wielokrotnego ładowania. Przed pierwszym użyciem odkurzacza akumulator należy ładować.
- ◆ Zalecamy następującą konserwację akumulatora:  
Odłącz zasilacz sieciowy 9 od gniazda zasilania po naładowaniu akumulatora.

#### **i** Wskazówka

- ▶ Urządzenie jest wyposażone w układ monitorowania temperatury w celu ochrony akumulatora. W przypadku wysokich temperatur otoczenia proces ładowania może zostać przerwany, a w rzadkich przypadkach urządzenie może wyłączyć się automatycznie:

- Podczas procesu ładowania kontrolka ładowania 25 miga w odstępach jednej sekundy. Proces ładowania zostaje przerwany i wznowia się automatycznie, gdy tylko temperatura urządzenia spadnie.
- Podczas pracy kontrolka ładowania 25 zamiga pięciokrotnie w odstępie dwóch sekund. Urządzenie wyłącza się automatycznie. Przed ponownym włączeniem pozostaw urządzenie do ostygnięcia na ok. 20-30 minut.

## Ładowanie akumulatora

- ◆ Umieść odkurzacz w uchwycie ściennym 17 od góry, tak aby wtyk rurkowy 10 wsunął się do gniazda ładowania 2 znajdującego się na spodzie urządzenia. Kontrolka ładowania 25 zaczyna migać oraz rozpoczyna się proces ładowania (patrz rys. 6 i 7).

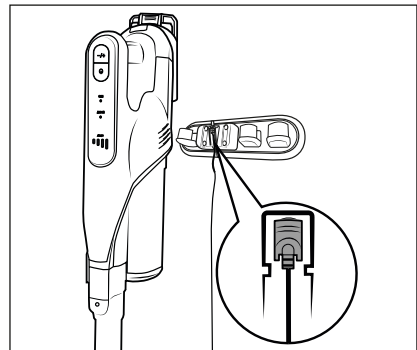

Rys. 6

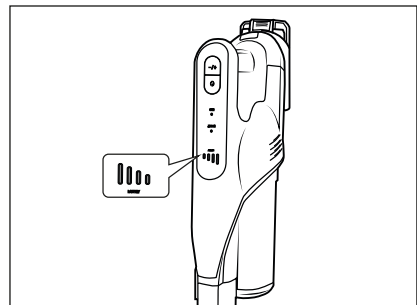

Rys. 7

- ◆ Po zakończeniu procesu ładowania, kontrolka ładowania zaświeci się 26.

## Kontrolki ładowania

Na panelu wskaźnikowym 27 stosowanych jest pięć różnych kontrolkek ładowania 26, które wskazują dany status ładowania akumulatora:

- ▬▬▬▬ Akumulator jest w pełni naładowany.
- ▬▬▬▬ Akumulator jest naładowany w około 50%.
- ▬▬▬▬ Akumulator jest naładowany w około 25%.
- ▬▬▬▬ Akumulator jest naładowany w niewielkim stopniu.
- ▬▬▬▬ Akumulator jest rozładowany.

## Wskazówka

- ▶ Naładuj akumulator, gdy tylko kontrolka ładowania 26 wskaże niski poziom naładowania akumulatora ▬▬▬▬.
- ▶ Urządzenie wyłączy się wkrótce po wyświetleniu informacji o rozładowaniu akumulatora ▬▬▬▬.
- ▶ Odkurzacza można również ładować bezpośrednio za pomocą zasilacza sieciowego 9. W tym celu należy wyjąć wtyk rurkowy 10 z uchwyty ściennej 17, obracając go lekko, i włożyć go do gniazda ładowania 2 na urządzeniu (patrz rys. 8).

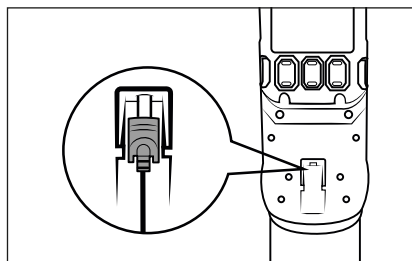

Rys. 8

## Obsługa i eksploatacja

### WAGA!

- ▶ Otwory ssące urządzenia i szczotki do podłóg 21 oraz rura ssąca 23 muszą być zawsze wolne i nie mogą być zatkane. Zatkania prowadzą do przegrzania silnika i jego uszkodzenia.
- ▶ Zwróć uwagę, aby filtr HEPA 4 był zawsze założony, zanim użyjesz urządzenia.
- ▶ Nie stawiaj odkurzacza pionowo, gdy chcesz go odłożyć lub wyjąć w międzyczasie z ręki. W tym celu należy umieścić odkurzacza w uchwycie ściennym 17 lub położyć go na podłodze (patrz rys. 9 i 10). W przeciwnym razie odkurzacza może ze względu na swój wysoko umieszczony punkt ciężkości się przewrócić i ulec uszkodzeniu, a także uszkodzić inne przedmioty.

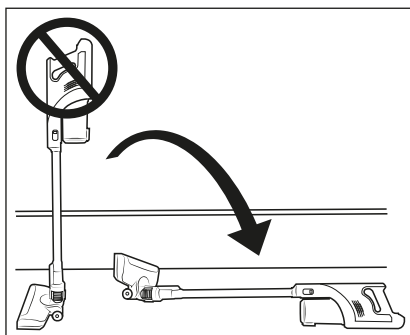

Rys. 9

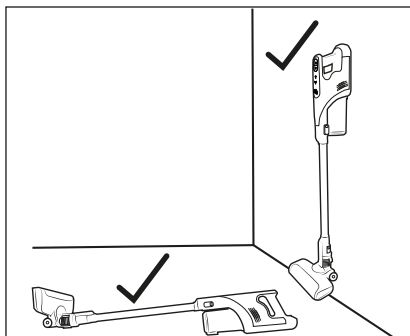

Rys. 10

## Włączanie urządzenia

- Wyjmij odkurzacz z uchwytu ściennego **17**. Jeśli nie używasz uchwytu ściennego **17**, wyciągnij wtyk rurkowy **10** z gniazda ładowania **2** na spodzie urządzenia.
- Naciśnij włącznik/wyłącznik **23**, aby włączyć urządzenie. Na panelu wskaźnikowym **27** pojawia się kontrolka ładowania **26** oraz tryb pracy **25** (Eco/Boost).

### Wskazówka

- Urządzenie po włączeniu zawsze uruchamia się w trybie pracy **Eco**.

## Wybór trybu pracy

Urządzenie posiada dwa różne tryby pracy, z których każdy różni się mocą ssania i czasem pracy. Naciśnij przycisk trybu pracy **+/- 29**, aby wybrać tryb pracy:

### Eco

- Do odkurzania twardych podłóg, delikatnych wykładzin i dywanów o niewielkim do średniego stopnia zabrudzenia.
- Urządzenie zużywa mniej energii akumulatora, dzięki czemu czas pracy jest dłuższy.
- Czas pracy przy w pełni naładowanym akumulatorze ok. 35 minut.

### Boost

- Do odkurzania mocno zabrudzonych podłóg twardych, dywanów i wykładzin.
- Ze względu na wysoką moc ssania, najlepsze wyniki ssania są osiągnięte przy krótkim czasie pracy.
- Czas pracy przy w pełni naładowanym akumulatorze ok. 10 minut.

## Demontaż urządzenia

### Rura ssąca

- ♦ Aby wyjąć rurę ssącą **23** z urządzenia, przytrzymaj wciśnięty przycisk odblokowujący rury ssącej **24** i wyciągnij rurę ssącą **23** z otworu ssącego urządzenia (patrz rys. 11).

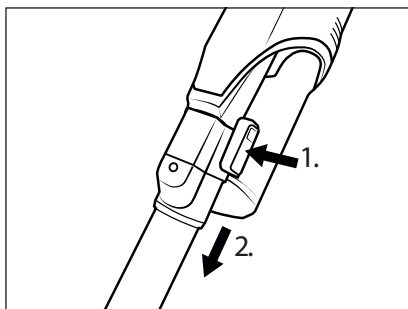

Rys. 11

### Szczotka do podłóg

- ♦ Aby wyjąć szczotkę do podłóg **21** z rury ssącej **23**, przytrzymaj wciśnięty przycisk odblokowujący szczotki do podłóg **21** i wyciągnij rurę ssącą **23** ze szczotki do podłóg **21** (patrz rys. 12).

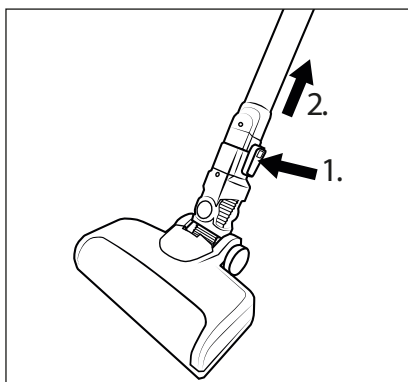

Rys. 12

## Akumulator

- ◆ Aby wyjąć akumulator z urządzenia, naciśnij i przytrzymaj przycisk odblokowujący akumulatora i wyciągnij akumulator z urządzenia (patrz rys. 13).

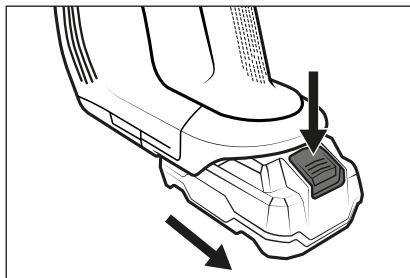

Rys. 13

## Stosowanie akcesoriów

### Wskazówka

- ▶ Przed użyciem akcesoriów należy zdjąć szczotkę do podłóg 21. Aby zdemontować szczotkę do podłóg 21, patrz rozdział **Demontaż urządzenia**.
- ▶ W zależności od potrzeb można używać akcesoriów z rurą ssącą 23 lub bez niej. Aby zdemontować rurę ssącą 23, patrz rozdział **Demontaż urządzenia**.

W zestawie znajdują się trzy różne dysze/szczotki do różnych obszarów zastosowań:

### Dysza szczelinowa

- Dyszę szczelinową 12 używaj do czyszczenia ciasnych, trudno dostępnych miejsc np. fugi lub narożniki.

### Szczotka dwufunkcyjna 2 w 1

- Szczotka dwufunkcyjna 2 w 1 11 może być używana jako szeroka dysza lub szczotka. Naciśnij i przytrzymaj przycisk odblokowujący i przesunij nasadkę szczotki do przodu lub do tyłu w zależności od potrzeb. Szczotki dwufunkcyjnej 2 w 1 11 można używać na przykład do odkurzania szuflad lub schowków, a także do odkurzania klawiatur lub delikatnych powierzchni za pomocą nasadki z miękką szczotką.

### Okrągła dysza szczotkowa (z nasadką szczotkową)

- Użyj okrągłej dyszy szczotkowej 13 z twardym włosiem do usuwania głęboko osadzonego brudu na grubych dywanach lub mocno zabrudzonych wnętrzach samochodów. Nasadkę szczotkową można zdjąć z dyszy, aby odkurzyć np. okrągłe wkładki lub schowki w samochodzie.
- ◆ Nasuń akcesorium na rurę ssącą 23 lub na otwór ssący urządzenia, aż zatrzaśnie się z kliknięciem na swoim miejscu (patrz rys. 14). Upewnij się przy tym, że blokada znajduje się w prawidłowym położeniu.

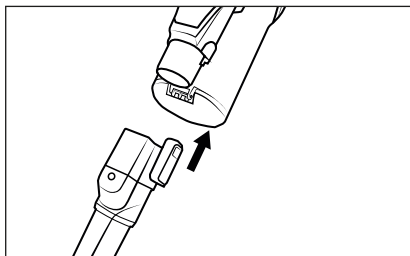

Rys. 14

- ◆ Aby wyjąć akcesorium, naciśnij i przytrzymaj przycisk odblokowujący na akcesorium, a następnie wyciągnij akcesorium z rury ssącej 23 lub z otworu ssącego urządzenia (patrz rys. 15).

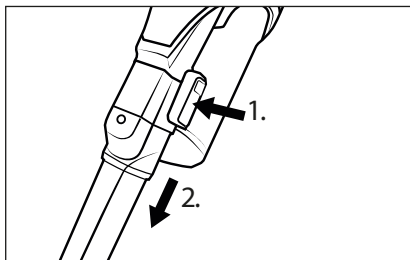

Rys. 15

## Po użyciu

- ◆ Po użyciu naciśnij włącznik/wyłącznik **28**, by wyłączyć urządzenie. Panel wskaźnikowy **27** gaśnie.
- ◆ Wyjmij akcesoria z urządzenia i umieść je w uchwycie na akcesoria **16** w celu przechowywania.
- ◆ Umieść odkurzacza w uchwycie ściennym **17**. Rozpocznij proces ładowania, gdy akumulator jest prawie rozładowany .

## Czyszczenie

### ⚠ OSTRZEŻENIE!

- ▶ Przed czyszczeniem należy zawsze wyłączyć urządzenie.

## Opróżnianie pojemnika na pył i czyszczenie filtra

### i Wskazówka

- ▶ Opróżnij pojemnik na pył **6** i wyczyść filtr ze stali nierdzewnej **5** oraz filtr HEPA **4**, gdy tylko poziom w pojemniku na pył **6** osiągnie oznaczenie **MAX**.
- 1) Przytrzymaj pojemnik na pył **6** w koszu na śmieci i naciśnij przycisk odblokowujący pokrywkę pojemnika na pył **7**. Pokrywa pojemnika na pył **8** otwiera się, a zawartość pojemnika zostaje opróżniona do kosza na śmieci (patrz rys. 16). Następnie zamknij pokrywkę pojemnika na pył **8**.

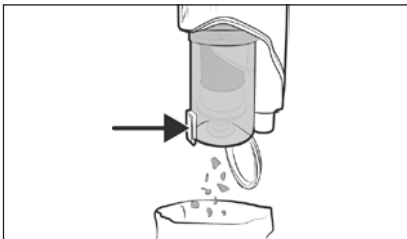

Rys. 16

- 2) Aby wyjąć pojemnik na pył **6** z urządzenia, obróć go w kierunku symbolu  (otwieranie), aż będzie można go odłączyć od urządzenia (patrz rys. 17).

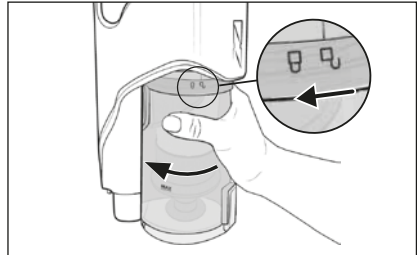

Rys. 17

- 3) Wyjmij filtr ze stali nierdzewnej **5** z pojemnika na pył **6**, naciskając na przycisk odblokowujący pokrywkę pojemnika na pył **7**. Wsuń następnie filtr ze stali nierdzewnej **5** od dołu z pojemnika na pył **6** (patrz rys. 18).

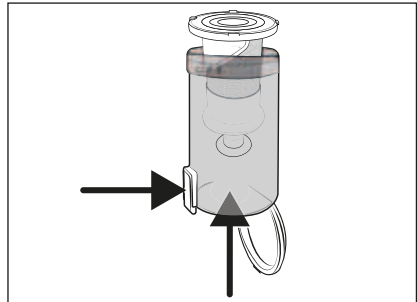

Rys. 18

- 4) Wyjmij filtr HEPA **4** z filtra ze stali nierdzewnej **5**, sięgając do otworu filtra HEPA **4** i wyciągając go z filtra ze stali nierdzewnej **5** (patrz rys. 19).

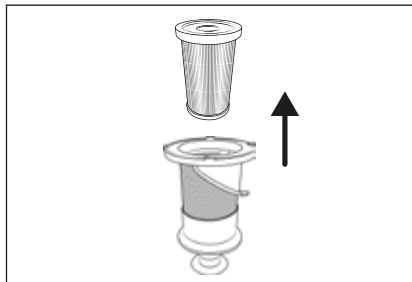

Rys. 19

- 5) Przepłucz filtr HEPA **4** i filtr ze stali nierdzewnej **5** pod zimną lub letnią wodą. Pozostaw filtr HEPA **4** i filtr ze stali nierdzewnej **5** do całkowitego wyschnięcia na powietrzu przed włożeniem ich z powrotem do pojemnika na pył **6** (patrz rys. 20).

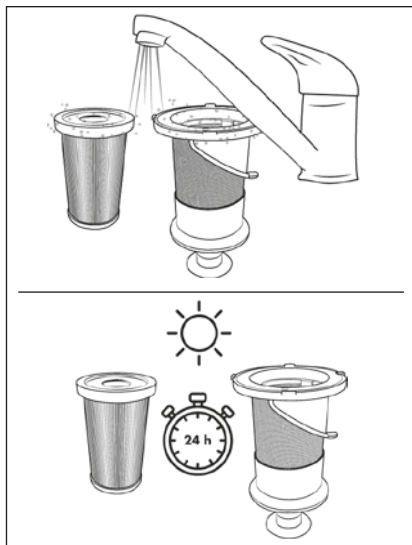

Rys. 20

## **i** Wskazówka

- ▶ Podczas czyszczenia filtra ze stali nierdzewnej **5** uważaj na to, aby nie zgubić gumowego króćca z dolnego otworu.

- 6) Włóż filtr ze stali nierdzewnej **5** do pojemnika na pył **6** i dociśnij go do końca w dół (patrz rys. 21). Zwróć przy tym uwagę na różne rozmiary zaczepów na filtrze ze stali nierdzewnej **5**. Filtr ze stali nierdzewnej **5** może być dzięki tym zaczepom włożony do pojemnika na pył **6** tylko w jednej pozycji.

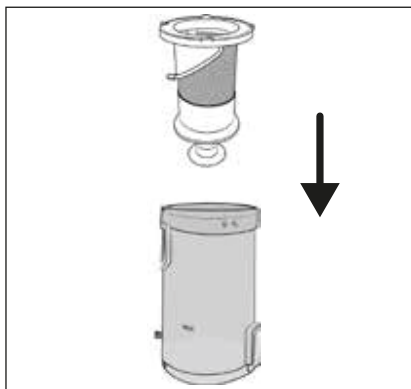

Rys. 21

## **i** Wskazówka

- ▶ Nie obracaj filtra ze stali nierdzewnej **5**, gdy wkładasz go do pojemnika na pył **6**. Uważaj również na oba oznaczenia punktowe na filtrze ze stali nierdzewnej **5** oraz na pojemniku na pył **6**, aby prawidłowo włożyć filtr ze stali nierdzewnej **5**.

- 7) Włóż filtr HEPA ❹ do filtra ze stali nierdzewnej ❺ (patrz rys. 22).

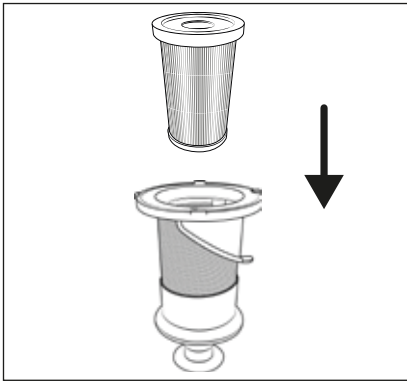

Rys. 22

- 8) Włóż pojemnik na pył ❻ ponownie do urządzenia i obróć go w kierunku symbolu ❸ (zamknięcie), aż zostanie mocno osadzony w urządzeniu (patrz rys. 23).

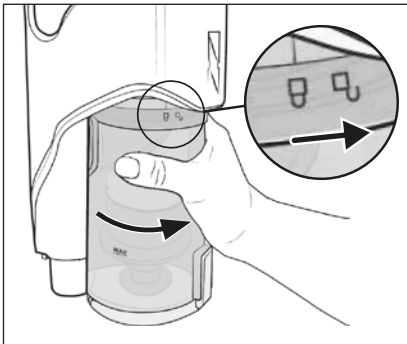

Rys. 23

## Czyszczenie wałka szczotkowego

### ❗ UWAGA!

- ▶ Urządzenia używaj wyłącznie z prawidłowo zamontowanym wałkiem szczotkowym ❷.

### ❗ Wskazówka

- ▶ Regularnie czyść wałek szczotkowy ❷, aby zapewnić prawidłowe działanie urządzenia oraz uniknąć awarii.

- 1) Zdejmij szczotkę do podłóg ❶ z rury ssącej ❸ lub z urządzenia (patrz rozdział **Demontaż urządzenia**). Odwróć szczotkę do podłóg ❶.
- 2) Odblokuj wałek szczotkowy ❷, przesuwa-  
jąc palcem zwalniczą wałka szczotkowego ❸ w kierunku symbolu ❸ (otwieranie). Odblokuj wałek szczotkowy ❷ ze szczotki do podłóg ❶ (patrz rys. 24).

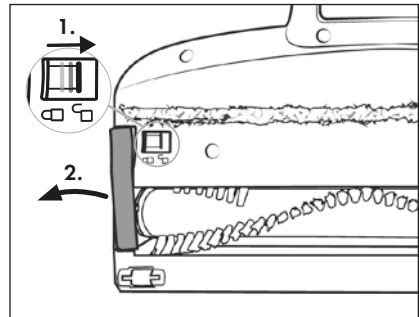

Rys. 24

- 3) Wyciągnij wałek szczotkowy ❷ za włosie ze szczotki do podłóg ❶. Lekko obróć wałek szczotkowy ❷, aby łatwiej go wyjąć (patrz rys. 25).

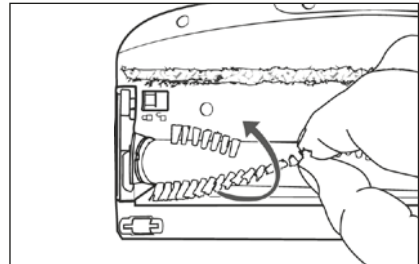

Rys. 25



- 4) Przetnij nożyczkami nitki i włosy wzdłuż wlosia wałka szczotkowego **20** (patrz rys. 26). Usuń nitki i włosy z wałka szczotkowego **20**.

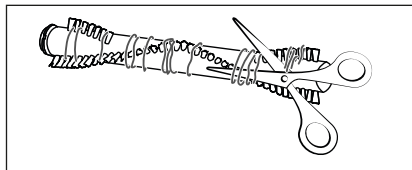

Rys. 26

- 5) Włóż wałek szczotkowy **20** do szczotki do podłóg **21**. Lekko obróć przy tym wałek szczotkowy **20**, aby łatwiej go włożyć.
- 6) Włóż uchwyt wałka szczotkowego **19** do szczotki do podłóg **21**. Wciśnij go w dół, aż zatrzaśnie się ze słyszalnym kliknięciem w szczotce do podłóg **21** (patrz rys. 27).

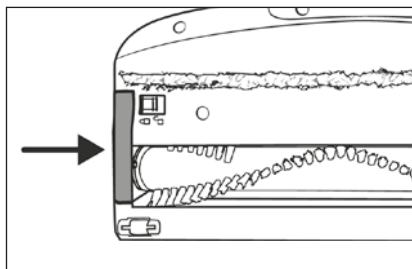

Rys. 27

## Czyszczenie urządzenia

### ⚠ NIEBEZPIECZEŃSTWO!

- Przed każdym czyszczeniem wyciągaj wtyk rurkowy **10** zasilacza sieciowego **9** z gniazda ładowania **2** urządzenia. Niebezpieczeństwo porażenia prądem elektrycznym!

### ! UWAGA!

- Do czyszczenia nie stosuj żadnych żrących, chemicznych ani szorujących środków czyszczących. Powodują one zniszczenie powierzchni urządzenia.
- Podczas czyszczenia uważaj, aby do wnętrza urządzenia nie przedostała się wilgoć. Mogłoby to trwale uszkodzić urządzenie.

- ◆ Obudowę urządzenia i akcesoria czyścić lekko wilgotną szmatką. Do wyczyszczenia przyschniętych zabrudzeń dodaj na szmatkę delikatnego środka do mycia naczyń.
- ◆ Przed ponownym użyciem lub przed schoowaniem urządzenia zaczekaj, aż po myciu całkowicie wyschnie.

## Przechowywanie

### ! UWAGA!

- Nigdy nie przechowuj urządzenia w stanie rozładowanym. Dłuższe przechowywanie urządzenia w stanie rozładowanym może doprowadzić do trwałego uszkodzenia akumulatora. W przypadku dłuższego przechowywania urządzenia należy regularnie kontrolować stan naładowania akumulatora. Optymalny stan naładowania wynosi pomiędzy 50% a 80%.
- ◆ Gdy urządzenie nie jest używane, umieść je w uchwycie ściennym **17**.
- ◆ Zamocuj uchwyt akcesoriów **16** na rurze ssącej **23** i w celu przechowywania załóż akcesoria na uchwyt akcesoriów **16** (patrz rozdział **Po użyciu**).
- ◆ Przechowuj urządzenie w niezapylonym i suchym miejscu, bez bezpośredniego nasłonecznienia.

## Utylizacja

### Dotyczy wyłącznie Francji:



Produkt, opakowanie nadają i instrukcja obsługi się do recyklingu, podlegają rozszerzonej odpowiedzialności producenta i są zbierane selektywnie.

## Utylizacja urządzenia



Widoczny obok symbol przekreślonego pojemnika na kółkach na śmieci oznacza, że urządzenie to podlega postanowieniom dyrektywy 2012/19/EU. Dyrektywa ta stanowi,

że zużytego urządzenia nie wolno wyrzucać wraz ze zwykłymi odpadami domowymi, lecz należy je oddać do wyspecjalizowanych punktów zbiórki odpadów, centrów recyklingu lub zakładów utylizacji odpadów.

**Utylizacja jest dla użytkownika bezpłatna. Chroń środowisko i usuwaj odpady w prawidłowy sposób.**

Zużyty sprzęt może mieć szkodliwy wpływ na środowisko i zdrowie ludzi z uwagi na potencjalną zawartość niebezpiecznych substancji, mieszanin oraz części składowych. Gospodarstwo domowe spełnia ważną rolę w przyczynianiu się do ponownego użycia i odzysku surowców wtórnych, w tym recyklingu zużytego sprzętu. Na tym etapie kształtuje się postawy, które wpływają na zachowanie wspólnego dobra jakim jest czyste środowisko naturalne.

Jeśli stare urządzenie zawiera dane osobowe, użytkownik jest odpowiedzialny za ich usunięcie przed zwrotem urządzenia.

Jeśli jest to możliwe bez niszczenia starego urządzenia, przed oddaniem go do utylizacji należy wyjąć z niego zużyte baterie lub akumulatory i przekazać je do oddzielnego punktu zbiórki. W przypadku zainstalowanych na stałe akumulatorów, przekazując do utylizacji należy zwrócić uwagę, że urządzenie zawiera wbudowany akumulator.



Informację na temat możliwości utylizacji wysłużonego urządzenia można uzyskać w urzędzie gminy lub miasta.

## Utylizacja opakowania



Materiały opakowaniowe są przyjazne dla środowiska i można je poddać procesowi recyklingu. Zbędne materiały opakowaniowe należy usuwać zgodnie z lokalnymi przepisami.

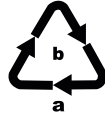

Opakowania należy utylizować w sposób przyjazny dla środowiska. Przestrzegaj oznaczeń umieszczonych na różnych materiałach opakowaniowych i w razie potrzeby zutylizuj je zgodnie z zasadami segregacji odpadów. Materiały opakowaniowe są oznaczone skrótami (a) i cyframi (b) w następujący sposób: 1-7: tworzywa sztuczne, 20-22: papier i tektura, 80-98: kompozyty.

## Utylizacja baterii



Baterie/akumulatory należy traktować jako odpady specjalne i w związku z tym należy je utylizować w sposób przyjazny dla środowiska przez odpowiednie podmioty (sprzedawców, wyspecjalizowanych sprzedawców, publiczne podmioty komunalne, komercyjne firmy zajmujące się utylizacją odpadów). Baterie/akumulatory mogą zawierać toksyczne metale ciężkie.

Zawarte w nich metale ciężkie są oznaczone literami pod symbolem: Cd = kadm, Hg = rtęć, Pb = ołów.

Dlatego nie wolno wyrzucać baterii/akumulatorów do odpadów domowych, lecz oddawać je do oddzielnych punktów zbiórki odpadów.

Baterie/akumulatory należy oddawać tylko w stanie rozładowanym.

## Gwarancja Kompernaß Handels GmbH

Szanowny Kliencie,

To urządzenie objęte jest 3-letnią gwarancją, licząc od daty zakupu. Akumulatory serii X12V i X20V Team, o ile wchodzą w zakres dostawy, objęte są również 3-letnią gwarancją od daty zakupu. W przypadku wad tego produktu, masz gwarantowane ustawowo prawa w stosunku sprzedawcy. Te ustawowe prawa nie są ograniczone przez nasze opisane poniżej warunki gwarancji.

### Warunki gwarancji

Okres gwarancji rozpoczyna się od daty zakupu. Należy zachować paragon. Jest on wymagany jako dowód zakupu.

Jeżeli w ciągu trzech lat od daty zakupu produktu ujawni się w nim wada materiałowa lub produkcyjna, produkt zostanie wedle naszego uznania nieodpłatnie naprawiony, wymieniony na nowy lub zostanie zwrócona jego cena.

Warunkiem spełnienia tego świadczenia gwarancyjnego jest dostarczenie w trakcie tego trzyletniego okresu uszkodzonego urządzenia wraz z dowodem zakupu (paragonem) oraz krótkim opisem wady i daty jej wystąpienia.

Jeżeli wada jest objęta naszą gwarancją, otrzymasz z powrotem naprawiony lub nowy produkt. Zgodnie z art. 581 §1 polskiego kodeksu cywilnego wraz z wymianą produktu lub jego istotnej części rozpoczyna się nowy okres gwarancyjny.

### Okres gwarancji i ustawowe roszczenia gwarancyjne

Wykonanie usługi gwarancyjnej nie przedłuża okresu gwarancji. Dotyczy to również wymienionych i naprawionych części. Wszelkie szkody i wady wykryte w chwili zakupu należy zgłosić bezpośrednio po rozpakowaniu urządzenia. Po upływie okresu gwarancji wszelkie naprawy są wykonywane odpłatnie.

### Zakres gwarancji

Urządzenie zostało starannie wyprodukowane i poddane przed wysyłką skrupulatnej kontroli jakości.

Gwarancja obejmuje wady materiałowe lub produkcyjne. Niniejsza gwarancja nie obejmuje części produktu, które podlegają normalnemu zużyciu i dlatego mogą być uznane za części zużywające się, jak np. brzeszczoty, ostrza wymienne, papier ścierny itp. lub uszkodzenia części delikatnych, jak np. przetłączniki lub części wykonane ze szkła.

Niniejsza gwarancja traci swoją ważność, jeśli produkt został uszkodzony, nie używano go prawidłowo lub nie serwisowano należycie. W celu zapewnienia prawidłowego stosowania produktu należy ściśle przestrzegać wszystkich instrukcji wymienionych w instrukcjach obsługi. Należy bezwzględnie unikać zastosowania oraz postępowania, których odradza się w instrukcji obsługi lub przed którymi się w niej ostrzega.

Produkt przeznaczony jest wyłącznie do użytku domowego, a nie do zastosowań komercyjnych. Niewłaściwe użytkowanie urządzenia, używanie go w sposób niezgodny z jego przeznaczeniem, użycie siły lub ingerencja w urządzenie, dokonywana poza naszymi autoryzowanymi punktami serwisowymi, powodują utratę gwarancji.

### Gwarancja nie dotyczy

- normalne zużycie pojemności baterii
- komercyjne wykorzystanie produktu
- uszkodzenie lub modyfikacja produktu przez klienta
- nieprzestrzeganie przepisów bezpieczeństwa i konserwacji, błędy w obsłudze
- szkody spowodowane zjawiskami naturalnymi

## Realizacja zobowiązań gwarancyjnych

W celu zapewnienia szybkiego załatwienia sprawy, postępuj zgodnie z poniższymi wskazówkami:

- W przypadku wszelkich pytań przygotuj paragon fiskalny oraz numer artykułu (IAN) 466985\_2310 jako dowód zakupu.
- Numer artykułu można znaleźć na tabliczce znamionowej na produkcie, wygrawerowany na urządzeniu, zapisany na stronie tytułowej instrukcji obsługi (w dolnym lewym rogu) lub na naklejce z tyłu bądź na spodzie urządzenia.
- W przypadku wystąpienia błędów działania lub innych wad, prosimy o kontakt z odpowiednim działem serwisu **telefonicznie** lub **przez e-mail**.
- Zarejestrowany jako wadliwy produkt możesz wtedy wraz z dołączonym dowodem zakupu (paragonem) oraz opisem i datą wystąpienia usterki wysłać nieodpłatnie na przekazany wcześniej adres serwisu.



Na stronie [www.lidl-service.com](http://www.lidl-service.com) możesz pobrać te i wiele innych instrukcji, filmów o produktach oraz oprogramowanie instalacyjne.

Za pomocą tego kodu QR możesz przejść bezpośrednio na stronę serwisu Lidl ([www.lidl-service.com](http://www.lidl-service.com)), gdzie możesz otworzyć instrukcję obsługi, wpisując numer artykułu (IAN) 466985\_2310.

## Serwis

**PL** Serwis Polska  
Tel.: 22 397 4996  
E-Mail: [kompernass@lidl.pl](mailto:kompernass@lidl.pl)

IAN 466985\_2310

## Importer

Pamiętaj, że poniższy adres nie jest adresem serwisu. Skontaktuj się najpierw z odpowiednim punktem serwisowym.

KOMPERNASS HANDELS GMBH  
BURGSTRASSE 21  
44867 BOCHUM  
NIEMCY  
[www.kompernass.com](http://www.kompernass.com)

## Zamawianie części zamiennych

Części zapasowe dla tego produktu można zamawiać przez cały czas w Internecie na stronie [www.kompernass.com](http://www.kompernass.com).



Zeskanuj kod QR za pomocą swojego smartfону/tabletu. Za pomocą tego kodu QR możesz przejść bezpośrednio do naszej strony internetowej i przeglądać oraz zamawiać dostępne części zamienne.

### **i** Wskazówka

- ▶ W przypadku problemów z zamówieniem online można skontaktować się z naszym centrum serwisowym telefonicznie lub mailowo.
- ▶ Składając zamówienie zawsze prosimy o podanie numeru artykułu (IAN) **466985\_2310**.
- ▶ Należy pamiętać, że nie dla wszystkich krajów dostawy jest możliwe zamówienie części zamiennych przez Internet.

## Zamawianie zapasowego akumulatora i ładowarki

Zapasowy akumulator lub ładowarkę można wygodnie, w dowolnym czasie, zamówić przez internet na stronie [www.kompernass.com](http://www.kompernass.com).



Zeskanuj kod QR za pomocą swojego smartfону/tabletu. Za pomocą tego kodu QR możesz przejść bezpośrednio do naszej strony internetowej i przeglądać oraz zamawiać dostępne części zamienne.

### **i** Wskazówka

- ▶ W przypadku problemów z zamówieniem online można skontaktować się z naszym centrum serwisowym telefonicznie lub mailowo.
- ▶ Składając zamówienie zawsze prosimy o podanie numeru artykułu (IAN) **466985\_2310**.
- ▶ Należy pamiętać, że nie dla wszystkich krajów dostawy jest możliwe zamówienie części zamiennych przez Internet.

## Obsah

<b>Úvod</b> .....	<b>124</b>
<b>Používanie v súlade s určeným účelom</b> .....	<b>124</b>
<b>Použitie výstražné upozornenia a symboly</b> .....	<b>124</b>
<b>Dôležité bezpečnostné upozornenia</b> .....	<b>125</b>
<b>Rozsah dodávky a kontrola po preprave</b> .....	<b>128</b>
<b>Opis prístroja</b> .....	<b>128</b>
<b>Technické údaje</b> .....	<b>129</b>
<b>Pred prvým uvedením do prevádzky</b> .....	<b>130</b>
Montáž prístroja .....	130
Montáž držiakov na stenu a držiakov príslušenstva .....	130
<b>Uvedenie do prevádzky</b> .....	<b>131</b>
Informácie o akumulátore .....	131
Nabíjanie akumulátora .....	131
<b>Obsluha a prevádzka</b> .....	<b>132</b>
Zapnutie prístroja .....	133
Voľba prevádzkového režimu .....	133
Demontáž prístroja .....	133
Používanie príslušenstva .....	134
Po použití .....	135
<b>Čistenie</b> .....	<b>135</b>
Vyprázdnenie nádoby na prach a vyčistenie filtra .....	135
Čistenie rotačnej kefy .....	137
Čistenie prístroja .....	138
<b>Uskladnenie</b> .....	<b>138</b>
<b>Likvidácia</b> .....	<b>138</b>
Likvidácia prístroja .....	138
Likvidácia obalu .....	139
Likvidácia batérií .....	139
<b>Záruka spoločnosti Kompernass Handels GmbH</b> .....	<b>139</b>
Servis .....	140
Dovozca .....	140
<b>Objednávanie náhradných dielov</b> .....	<b>141</b>
<b>Náhradný akumulátor a objednávka nabíjačky</b> .....	<b>141</b>

## Úvod

Srdečne vám gratulujeme ku kúpe vášho nového prístroja. Touto kúpou ste sa rozhodli pre výrobok vysokej kvality.











Návod na obsluhu je súčasťou tohto výrobku. Obsahuje dôležité upozornenia týkajúce sa bezpečnosti, používania a likvidácie. Pred použitím výrobku sa oboznámte so všetkými pokynmi na obsluhu a bezpečnostnými pokynmi. Výrobok používajte iba podľa opisu a v uvedených oblastiach použitia. Pri postúpení výrobku tretej osobe odovzdajte spolu s ním aj všetky dokumenty.

## Používanie v súlade s určeným účelom

Prístroj sa môže používať iba na vysávanie suchých povrchov, resp. suchého nasávaného materiálu. Tento prístroj sa nesmie používať na vysávanie ľudí ani zvierat. Akékoľvek iné používanie alebo zmeny prístroja sa považujú za používanie v rozpore s určením a prinášajú so sebou značné nebezpečenstvá úrazu. Výrobca neručí za škody, ktoré sú spôsobené používaním v rozpore s určením alebo nesprávnou obsluhou. Prístroj nie je určený na komerčné používanie.

## Použitie výstražné upozornenia a symboly

V predloženom návode na obsluhu, na obale a na prístroji sú použité nasledujúce výstražné upozornenia a symboly (ak je to relevantné):

	<b>NEBEZPEČENSTVO!</b> Výstražné upozornenie s týmto symbolom a signálnym slovom „NEBEZPEČENSTVO“ označuje bezprostrednú nebezpečnú situáciu, ktorá, ak sa jej nezabráni, má za následok smrť alebo ťažké poranenie.
	<b>VÝSTRAHA!</b> Výstražné upozornenie s týmto symbolom a signálnym slovom „VÝSTRAHA“ označuje možnú nebezpečnú situáciu, ktorá, ak sa jej nezabráni, by mohla mať za následok smrť alebo ťažké poranenie.
	<b>OPATRNE!</b> Výstražné upozornenie s týmto symbolom a signálnym slovom „OPATRNE“ označuje možnú nebezpečnú situáciu, ktorá, ak sa jej nezabráni, by mohla mať za následok malé alebo mierne poranenie.
	<b>POZOR!</b> Výstražné upozornenie s týmto symbolom a signálnym slovom „POZOR“ označuje možnú situáciu, ktorá, ak sa jej nezabráni, by mohla mať za následok vecné škody.
	<b>Upozornenie:</b> Upozornenie obsahuje dodatočné informácie, ktoré uľahčujú manipuláciu s prístrojom.
	Jednosmerný prúd/jednosmerné napätie
	Striedavý prúd/striedavé napätie
	Dodržiavajte návod na obsluhu

## Dôležité bezpečnostné upozornenia

### **⚠ NEBEZPEČENSTVO! ZÁSAH ELEKTRICKÝM PRÚDOM!**

- Pred použitím skontrolujte, či nie je prístroj viditeľne poškodený. Neuvádzajte do prevádzky poškodený prístroj ani prístroj, ktorý predtým spadol.
- Nepoužívajte sieťový adaptér s poškodenou zástrčkou alebo poškodeným pripojovacím káblom.
- Sieťový adaptér a pevne pripojený pripojovací kábel sa nesmú opravovať. V prípade chyby sa musí vymeniť kompletný sieťový adaptér za konštrukčne rovnaký.
- Poškodenú sieťovú zástrčku alebo sieťový kábel dajte ihneď vymeniť autorizovaným odborným personálom, v zákazníckom servise alebo podobne kvalifikovanou osobou, aby ste predišli ohrozeniam.
- Opravy nechajte vykonať len v špecializovanej opravovni. V žiadnom prípade nerozoberajte prístroj sami. Zásahy, ktoré nevykoná špecializovaný podnik, môžu spôsobiť úrazy.
- Pred zapnutím prístroja sa presvedčte, či napätie uvedené v technických údajoch prístroja zodpovedá sieťovému napätiu.
- Nedotýkajte sa sieťového adaptéra alebo prístroja mokrými alebo vlhkými rukami.
- Nepoužívajte sieťový adaptér s predlžovacím káblom, ale sieťový adaptér zastrčte priamo do zásuvky.



Prístroj nenabíjajte ani nepoužívajte na voľno priestranstve.



## **⚠ VÝSTRAHA! NEBEZPEČENSTVO PORANENIA!**

- Nevymieňajte žiadne príslušenstvo, keď je prístroj v prevádzke.
- Nepoužívajte vysávač na vysávanie vody alebo iných tekutín.
- Nepoužívajte vysávač na vysávanie ostrých predmetov alebo sklenených črepín.
- Nepoužívajte vysávač na vysávanie horiacich zápaliek, tlejúceho popola alebo cigaretových ohorkov.
- Nepoužívajte vysávač na vysávanie chemických látok, kamenného prachu, sadry, cementu alebo iných podobných častíc.
- Prístroj nie je vhodný na vysávanie horľavých a výbušných látok ani chemických alebo agresívnych tekutín.
- Prístroj vždy skladujte v uzavretých priestoroch. Aby sa zabránilo úrazom, prístroj po použití uschovajte na suchom mieste.
- Pri extrémnych podmienkach môže dochádzať k úniku elektrolytu z akumulátorových článkov. Pri kontakte tekutiny s pokožkou alebo pri vniknutí do očí je potrebné postihnuté miesto okamžite opláchnuť, príp. vypláchnuť čistou vodou. Vyhľadajte lekára.
- Tento prístroj môžu používať deti staršie ako 8 rokov, ako aj osoby so zníženými fyzickými, zmyslovými alebo mentálnymi schopnosťami alebo nedostatkom skúseností a vedomostí, ak sú pod dohľadom alebo ak boli o bezpečnom používaní prístroja poučené a pochopili z toho vyplývajúce nebezpečenstvá.
- Deti sa s prístrojom nesmú hrať. Deti nesmú vykonávať čistenie a používateľskú údržbu bez dohľadu.
- Buďte obzvlášť opatrní, keď používate vysávač na schodoch.

**❗ POZOR! VECNÉ ŠKODY!**

- Používajte iba diely príslušenstva, ktoré odporúča výrobca.
- Sieťový adaptér sa nesmie používať na iné účely. Nikdy nenoste držiak na stenu ani sieťový adaptér za kábel.  
Neťahajte za kábel, ak chcete pohybovať s prístrojom.
- Ak chcete prístroj odpojiť od napájania elektrickým prúdom, tak vždy uchopte sieťovú zástrčku.
- Bezpodmienečne dbajte na to, aby ste neukladali vysávač vedľa ohrievacích telies, sporákov alebo iných zohriatych prístrojov alebo plôch.
- Dbajte vždy na to, aby vetracie štrbiny zostali voľné. Blokovaná cirkulácia vzduchu môže viesť k prehriatiu a poškodeniu prístroja.
- Výrobok je napájaný lítium-iónovou batériou. Batériu nehádzte do ohňa a nevystavujte ho vysokým teplotám. Hrozí nebezpečenstvo výbuchu!
- Nepoužívajte vysávač bez nasadeného HEPA filtra.
- Sieťový adaptér nepoužívajte pre iný výrobok a neskúšajte nabíjať tento prístroj pomocou iného sieťového adaptéra.  
Používajte iba sieťový adaptér, ktorý bol dodaný spolu s týmto prístrojom (model SHAZ 20 A1-1).
- Nikdy neskladujte prístroj vo vybitom stave. Dlhšie skladovanie vo vybitom stave môže spôsobiť trvalé poškodenie akumulátora. Keď sa prístroj skladuje dlhší čas, musí sa pravidelne kontrolovať stav nabitia akumulátora. Optimálny stav nabitia je medzi 50 – 80 %.

## Rozsah dodávky a kontrola po preprave

- 1) Vyberte z obalu všetky diely prístroja a návod na obsluhu.
- 2) Odstráňte všetky obalové materiály, ako aj prípadné fólie a nálepky.

Rozsah dodávky pozostáva z nasledujúcich komponentov (obrázky pozri na roztvárackej strane):

- Akumulátorový cyklónový vysávač
- Sacia trubica
- Podlahová kefa
- Štrbinová hubica
- Hubica s okrúhlu kefou (s kefovým nadstavcom)
- Kombinovaná kefa 2 v 1
- Držiak na stenu
- Držiak príslušenstva
- Montážny materiál (4 skrutky, 4 hmoždinky)
- Sieťový adaptér
- Návod na obsluhu

### **i** Upozornenie

- ▶ Skontrolujte, či je dodávka kompletná a či nie je viditeľne poškodená.
- ▶ V prípade nekompletnej dodávky alebo poškodení spôsobených nedostatočným balením alebo prepravou sa obráťte na poradenskú linku servisu (pozri kapitolu **Servis**).

## Opis prístroja

(Obrázky pozri na roztvárackej strane)

- 1 Uchytenie akumulátora
- 2 Nabíjacia zásuvka
- 3 Vetracie štrbiny
- 4 Filter HEPA
- 5 Filter z ušľachtilej ocele
- 6 Nádoba na prach
- 7 Uvoľňovacie tlačidlo veka nádoby na prach
- 8 Veko nádoby na prach
- 9 Sieťový adaptér
- 11 Nástrčkový konektor
- 11 Kombinovaná kefa 2 v 1
- 12 Štrbinová hubica
- 13 Hubica s okrúhlu kefou (s kefovým nadstavcom)
- 14 Skrutky
- 15 Hmoždinky
- 16 Držiak príslušenstva
- 17 Držiak na stenu
- 18 Uvoľnenie rotačnej kefy
- 19 Držiak na rotačnú kefu
- 20 Rotačná kefa
- 21 Podlahová kefa
- 22 Uvoľňovacie tlačidlo podlahovej kefy
- 23 Sacia trubica
- 24 Uvoľňovacie tlačidlo sacej trubice
- 25 Prevádzkový režim
- 26 Indikácia stavu batérie
- 27 Displej (Indikácia stavu batérie/Prevádzkový režim)
- 28 Spínač ZAP/VYP 
- 29 Tlačidlo prevádzkový režim **+/-** (Eco/Boost)

## Technické údaje

Prístroj	
Vstupné napätie	22 V $\text{---}$
Vstupný prúd	0,8 A
Menovitý výkon	400 W (podlahová kefa 15 W)
Polarita	
Sieťový adaptér	
Výrobca	KOMPERNASS HANDELS GMBH, BURGSTRASSE 21, 44867 BOCHUM, NEMECKO Registračný súd Okresný súd Bochum Registračné číslo: HRB 4598
Model	SHAZ 20 A1-1
Vstupné napätie	100–240 V $\sim$
Frekvencia vstupného striedavého prúdu	50/60 Hz
Výstupné napätie	22,0 V $\text{---}$
Výstupný prúd	0,8 A
Výstupný výkon	17,6 W
Priemerná účinnosť v prevádzke	86,0 %
Účinnosť pri nízkom zaťažení (10 %)	74,9 %
Príkion pri nulovom zaťažení	0,09 W
Vstupný prúd	0,8 A
Polarita	
Trieda ochrany	II/  (dvojitá izolácia)
Trieda účinnosti	6 

### **Upozornenie**

- Nie je potrebná žiadna akcia zo strany používateľa, aby prestavil výrobok medzi 50 a 60 Hz. Výrobok sa prispôsobí ako na 50 Hz, tak aj na 60 Hz.

## Pred prvým uvedením do prevádzky

### Montáž prístroja

- 1) Saciu trubicu **23** nasuňte na prístroj, až počuteľne zaskočí s kliknutím (pozri obr. 1).

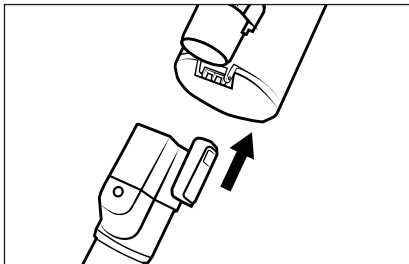

Obr. 1

- 2) Saciu trubicu **23** zasunúť do podlahovej kefy **21**, až počuteľne zaskočí s kliknutím (pozri obr. 2).

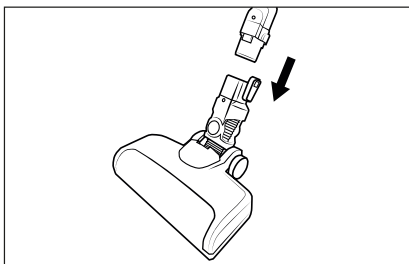

Obr. 2

- 3) Zasuňte akumulátor série X 20 V TEAM (pozri kapitolu **Informácie o akumulátore**) do uchytenia akumulátora **1**, až počuteľne zaskočí s kliknutím (pozri obr. 3).

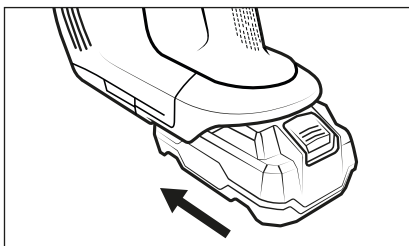

Obr. 3

## Montáž držiakov na stenu a držiakov príslušenstva

### ⚠ NEBEZPEČENSTVO!

- Uistite sa, že v stene, v ktorej chcete vítať otvory pre držiaky na stenu a držiaky príslušenstva **17/16** nie sú žiadne elektrické alebo iné vedenia alebo rúry. V prípade navrtávania do vedenia pod prúdom existuje nebezpečenstvo ohrozenia života!

- 1) Vyberte držiak na stenu **17** z držiaka príslušenstva **16**. Vložte nástrčkový konektor **10** sieťového adaptéra **9** do držiaka na stenu **17** tak, ako je to zobrazené na nasledujúcom obrázku. Nástrčkový konektor **10** zaisťujte tak, že ho otočíte (pozri obr. 4).

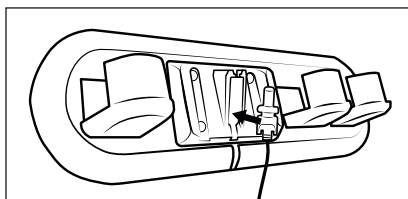

Obr. 4

- 2) Vyhľadajte vhodné miesto na montáž pre držiaky na stenu a držiaky príslušenstva **17/16**:
  - Držiaky na stenu a držiaky príslušenstva **17/16** musia byť namontované v dostatočnej vzdialenosti od podlahy, aby bolo možné zaručiť ľahké vloženie a vybratie prístroja z držiaka na stenu **17**.
  - Sieťová zásuvka musí byť ľahko prístupná pre sieťový adaptér **9**.
- 3) Držiak príslušenstva **16** použite na naznačenie štyroch vyvrtaných otvorov na stene (pozri obr. 5).

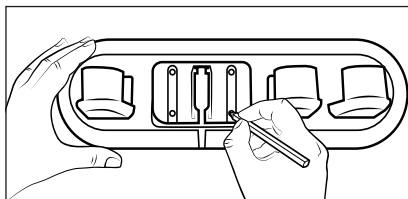

Obr. 5

- 4) Vrtákom s priemerom 5 mm vyvrtajte naznačené otvory.
- 5) Do vyvrtaných otvorov zasuňte dodané hmoždinky 15.
- 6) Držiak na stenu 17 nasadíte do držiaka príslušenstva 16 a držiaky na stenu a držiaky príslušenstva 17/16 priskrutkujte pomocou dodaných skrutiek 14.
- 7) Štrbinovú hubicu 12, hubicu s okrúhlou kefou 13 a kombinovanú kefu 2 v 1 11 nasuňte na držiak príslušenstva 16.
- 8) Zastrčte sieťový adaptér 9 do sieťovej zásuvky.

- Indikácia stavu batérie 26 počas procesu nabíjania bliká v odstupe jednej sekundy. Proces nabíjania sa preruší a automaticky znova zahájí, hneď ako poklesne teplota prístroja.
- Indikácia stavu batérie 26 počas prevádzky zabliká päťkrát v odstupe dve sekundy. Prístroj sa automaticky vypne. Nechajte prístroj cca 20 - 30 minút vychladnúť, skôr ako ho znova zapnete.

## Uvedenie do prevádzky

### Informácie o akumulátore

#### **i** Upozornenie

- ▶ Prístroj môže sa používať s akumulátormi série Parkside X 20 V Team.
- ▶ Tento prístroj vám odporúčame prevádzkovať s nasledujúcimi akumulátormi:  
PAP 20 A1/PAP 20 A2/PAP 20 A3  
PAP 20 B1/PAP 20 B3  
Smart PAPS 204 A1  
Smart PAPS 208 A1
- ◆ Vysávač je prevádzkovaný s opätovne nabíjateľným, vymeniteľným lítium-iónovým akumulátorom. Pred prvým použitím vysávača sa musí akumulátor nabíjať.
- ◆ Ohľadne údržby akumulátora odporúčame nasledujúce:  
Po vybití akumulátora odpojte sieťový adaptér 9 od sieťovej zásuvky.

#### **i** Upozornenie

- ▶ Prístroj je vybavený sledovaním teploty na ochranu akumulátora. Pri vysokých okolitých teplotách môže v zriedkavých prípadoch dôjsť k prerušeniu procesu nabíjania, resp. k automatickému vypnutiu prístroja:

### Nabíjanie akumulátora

- ◆ Nasadíte vysávač zhora do držiak na stenu 17 tak, aby nástrčkový konektor 10 vkĺzol do nabíjacej zásuvky 2 na spodnej strane prístroja. Indikácia stavu batérie 26 začne blikáť a proces nabíjania sa spustí (pozri obr. 6 a 7).

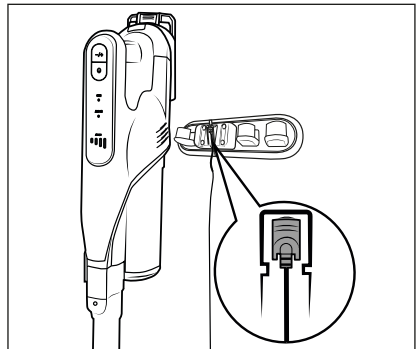

Obr. 6

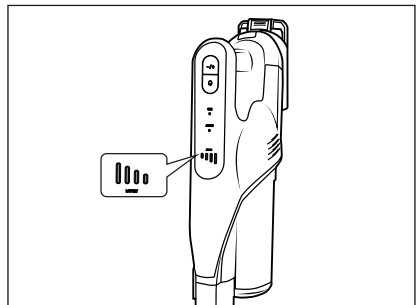





Obr. 7



- ◆ Ak je ukončený proces nabíjania, indikácia stavu batérie **26** svieti.

## Indikácie stavu batérie

Na displeji **27** sa používa päť rôznych indikácií stavu batérie **26**, ktoré signalizujú príslušný stav nabitia akumulátora:

-  Akumulátor je plne nabitý.
-  Akumulátor je nabitý na cca 50 %.
-  Akumulátor je nabitý na cca 25 %.
-  Akumulátor má ešte malé zvyškové nabitie.
-  Akumulátor je vybitý.

## i Upozornenie

- ▶ Akumulátor nabite znova, hneď ako indikácia stavu batérie **26** signalizuje malé zvyškové vybitie akumulátora .
- ▶ Prístroj sa vypne krátko potom, ako sa signalizuje prázdny akumulátor .
- ▶ Vysávač sa môže nabíjať tiež priamo cez sieťový adaptér **9**. Za týmto účelom vyberte nástřčkový konektor **10** miernym otočením z držiaka na stenu **17** a zastrčte ho priamo do nabíjacej zásuvky **2** na prístroji (pozri obr. 8).

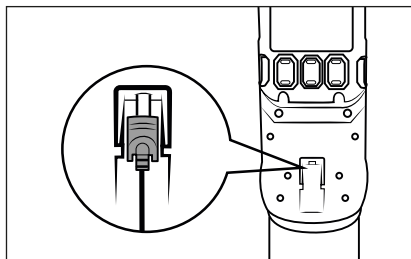

Obr. 8

## Obsluha a prevádzka

### ! POZOR!

- ▶ Nasávacie otvory prístroja a podlahovej kefy **21** a sacia trubica **23** musia byť vždy voľné a nesmú sa upchať. Upchatia vedú k prehriatiu a poškodeniu motora.
- ▶ Dbajte na to, aby bol HEPA filter **4** vložený vždy, než začnete prístroj používať.
- ▶ Vysávač neukladajte rovno, keď ho medzičasom chcete odložiť alebo zobrať z ruky. Vysávač na tento účel odložte do držiaka na stenu **17** alebo ho položte na podlahu (pozri obr. 9 a 10). V opačnom prípade by sa vysávač mohol prevrátiť a poškodiť v dôsledku jeho vysokého ťažiska a prípadne by mohol poškodiť iné predmety, ak by sa prevrátil.

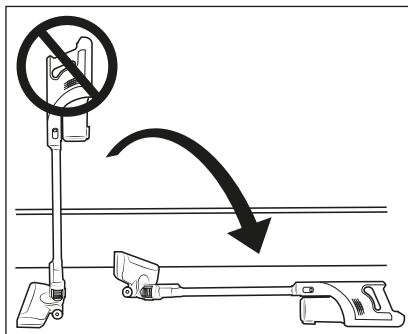

Obr. 9

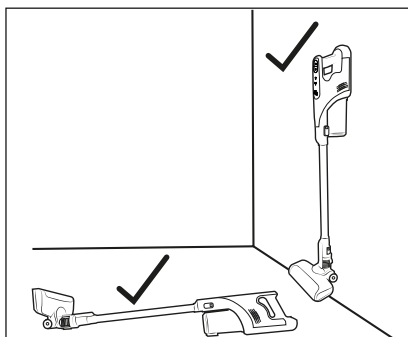

Obr. 10

## Zapnutie prístroja

- 1) Vyberte vysávač z držiaka na stenu **17**. Keď držiak na stenu **17** nepoužívate, vyťahnite nástrčkový konektor **10** z nabíjacej zásuvky **2** na spodnej strane prístroja.
- 2) Na zapnutie prístroja stlačte spínač ZAP/VYP **23**. Displej **27** zobrazuje indikáciu stavu batérie **26** a prevádzkový režim **25** (Eco/Boost).

### **i** Upozornenie

- Prístroj sa spustí po prvom zapnutí vždy v prevádzkovom režime **Eco**.

## Voľba prevádzkového režimu

Prístroj disponuje dva rozličnými prevádzkovými režimami, ktoré sa odlišujú vždy vzhľadom na sací výkon a dobu chodu. Stlačte tlačidlo prevádzkový režim **+/- 29** na zvolenie prevádzkového režimu:

### Eco

- Na vysávanie tvrdých podláh, citlivých kobercov a kobercových podláh pri malom až stredne silnom znečistení.
- Prístroj spotrebuje menší výkon akumulátora a doba chodu je preto dlhšia.
- Doba chodu pri plnom nabití akumulátora: cca 35 minút.

### Boost

- Na vysávanie tvrdých a kobercových podláh a kobercov pri silnom znečistení
- Vďaka vysokého sacieho výkonu sa dosiahne najlepší výsledok vysávania pri krátkej dobe chodu.
- Doba chodu pri plnom nabití akumulátora je cca 10 minút.

## Demontáž prístroja

### Sacia trubica

- ◆ Na odstránenie sacej trubice **23** z prístroja podržte stlačené uvoľňovacie tlačidlo sacej trubice **24** a saciu trubicu **23** vyťahnite zo nasávacieho otvoru prístroja (pozri obr. 11).

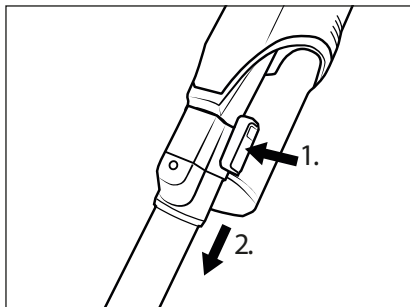

Obr. 11

### Podlahová kefa

- ◆ Na odstránenie podlahovej kefy **21** zo sacej trubice **23** podržte uvoľňovacie tlačidlo podlahovej kefy **22** stlačené a vyťahnite saciu trubicu **23** z podlahovej kefy **21** (pozri obr. 12).

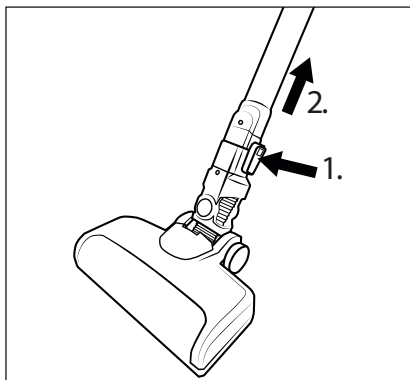

Obr. 12



## Akumulátor

- ♦ Na odstránenie akumulátora z prístroja podržte stlačené uvoľňovacie tlačidlo akumulátora a vytiahnite akumulátor z prístroja (pozri obr. 13).

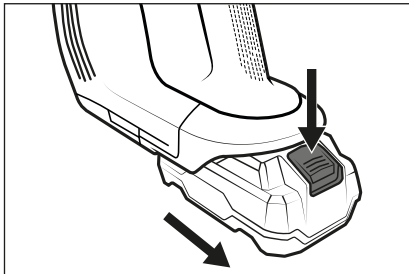

Obr. 13

## Používanie príslušenstva

### ⓘ Upozornenie

- Pred použitím príslušenstva musíte odstrániť podlahovú kefu 21. Na odstránenie podlahovej kefy 21 pozri kapitolu **Demontáž prístroja**.
- Príslušenstvo môžete používať podľa potreby s alebo bez sacej trubice 23. Na odstránenie sacej trubice 21 pozri kapitolu **Demontáž prístroja**.

V rozsahu dodávky sú ako príslušenstvo obsiahnuté tri rôzne hubice/kefy pre rozličné oblasti použitia:

### Štrbinová hubica

- Štrbinovú hubicu 12 používajte na čistenie úzkych, ťažko dostupných miest, ako napr. škáry alebo rohy.

### Kombinovaná kefa 2 v 1

- Kombinovaná kefa 2 v 1 11 sa môže používať ako široká hubica alebo ako kefa. Uvoľňovacie tlačidlo podržte stlačené a kefový nadstavec podľa potreby zasuňte dopredu alebo späť. Použite kombinovanú kefu 2 v 1 11, aby ste vysali napr. zásuvky alebo odkladacie priehradky alebo pomocou mäkkého kefového nadstavca odstránili z klávesnice alebo citlivých povrchov prach.

## Hubica s okrúhlu kefu (s kefovým nadstavcom)

- Hubicu s okrúhlu kefu 13 s jej tvrdými štetinami použite na hlboko usadenú špinu pri hrubých kobercoch alebo silne znečistených vnútorných priestoroch auta. Kefový nadstavec sa dá z hubice odstrániť, aby sa vysali napr. v aute okrúhle vložky alebo prídržné priehradky.
- ♦ Príslušenstvo nasuňte na saciu trubicu 23 alebo nasávací otvor prístroja, až počuťne zaskočí s kliknutím (pozri obr. 14). Dbajte pritom na správnu polohu zablokovania.

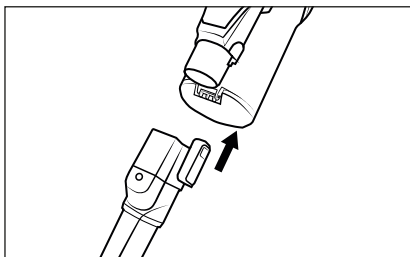



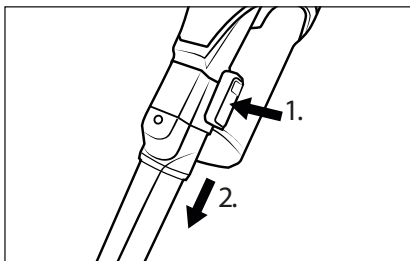

Obr. 14

- ♦ Na odstránenie príslušenstva podržte uvoľňovacie tlačidlo na príslušenstve stlačené a vytiahnite potom príslušenstvo zo sacej trubice 23 alebo nasávacieho otvoru prístroja (pozri obr. 15).



Obr. 15

## Po použití

- ◆ Po použití stlačte spínač ZAP/VYP **28**, aby ste vypli prístroj. Displej **27** zhasne.
- ◆ Odstráňte príslušenstvo z prístroja a na uloženie ho nasuňte na držiak príslušenstva **16**.
- ◆ Vysávač nasadíte do držiaka na stenu **17**. Proces nabíjania spustíte, keď akumulátor má ešte malé zvyškové nabitie    .

## Čistenie

### ⚠ VÝSTRAHA!

- Pred každým čistením vypnite prístroj.

## Vyprázdnenie nádoby na prach a vyčistenie filtra

### i Upozornenie

- Vyprázdnite nádobu na prach **6** a vyčistite filter z ušľachtilej ocele **5** a filter HEPA **4**, hneď ako stav naplnenia nádoby na prach **6** dosiahne značku **MAX**.

- 1) Nádobu na prach **6** podržte v odpadkovom koši a stlačte uvoľňovacie tlačidlo veka nádoby na prach **7**. Veko nádoby na prach **8** sa otvorí a obsah sa vyprázdni do odpadkového koša (pozri obr. 16). Potom veko nádoby na prach **8** zatvorte.

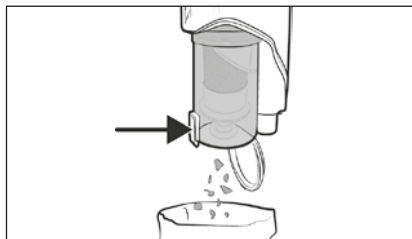

Obr. 16

- 2) Na odobratie nádoby na prach **6** z prístroja otočte nádobu v smere symbolu  (otvorí), až kým sa nebude dať uvoľniť z prístroja (pozri obr. 17).

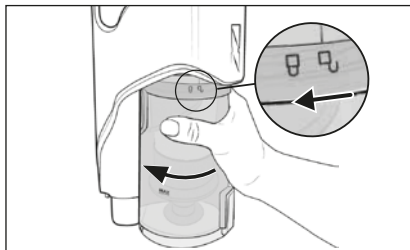

Obr. 17

- 3) Vyberte filter z ušľachtilej ocele **5** z nádoby na prach **6** stlačením uvoľňovacieho tlačidla veka nádoby na prach **7**. Potom vytlačte filter z ušľachtilej ocele **5** zo spodnej časti nádoby na prach **6** (pozri obr. 18).

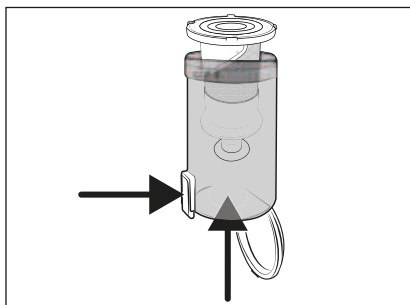

Obr. 18

- 4) Vyberte filter HEPA **4** z filtra z ušľachtilej ocele **5** tak, že siahnete do otvoru filtra HEPA **4** a vytiahnete tento z filtra z ušľachtilej ocele **5** (pozri obr. 19).

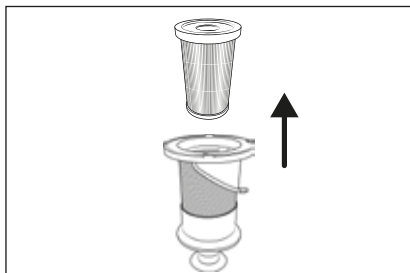

Obr. 19

- 5) Filter HEPA **4** a filter z ušľachtilej ocele **5** vypláchnite pod studenou alebo vlažnou vodou. Filter HEPA **4** a filter z ušľachtilej ocele **5** nechajte úplne vysušiť na vzduchu, skôr ako ho znova vložíte do nádoby na prach **6** (pozri obr. 20).

**i Upozornenie**

- Pri čistení filtra z ušľachtilej ocele **5** dbajte na to, aby sa nestratila gumová objímka na spodnom otvore.

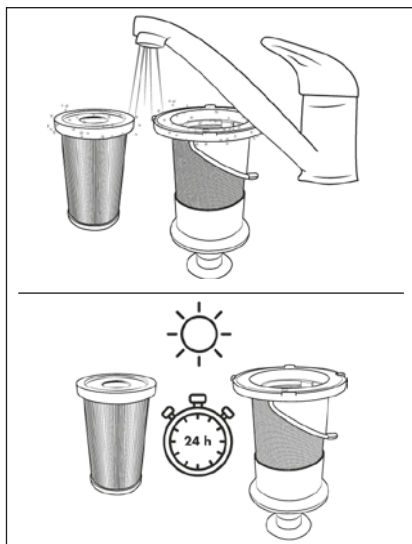

Obr. 20

- 6) Filter z ušľachtilej ocele **5** vložte do nádoby na prach **6** a zatlačte ho celkom nadol (pozri obr. 21). Dávajte pritom pozor na rozdielne veľké aretácie na filteri z ušľachtilej ocele **5**. Filter z ušľachtilej ocele **5** sa môže cez tieto aretácie vložiť do nádoby na prach **6** iba v jednej polohe.

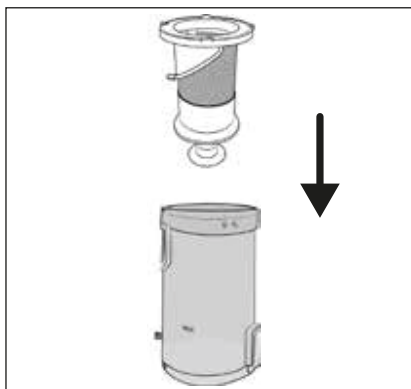

Obr. 21

**i Upozornenie**

- Filterom z ušľachtilej ocele **5**, keď ho vkladáte do nádoby na prach **6**, neotáčajte. Venujte pozornosť aj dvom bodovým značkám na filteri z ušľachtilej ocele **5** a nádobe na prach **6**, aby ste filter z ušľachtilej ocele **5** vložili správne.

- 7) Filter HEPA **4** vložte do filtra z ušľachtilej ocele **5** (pozri obr. 22).

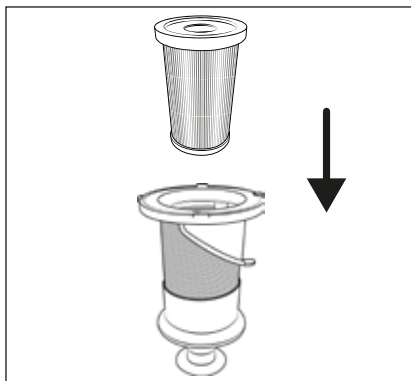

Obr. 22

- 8) Nádobu na prach **6** vložte znova do prístroja a otočte ju v smere symbolu  (zatvoríť), až kým nebude pevne sedieť v prístroji (pozri obr. 23).

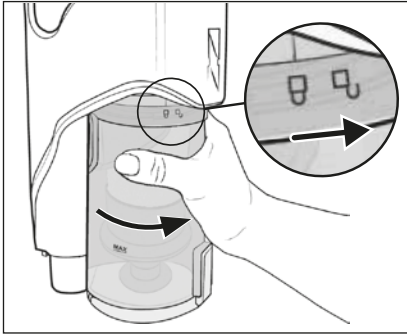

Obr. 23

## Čistenie rotačnej kefy

### ! POZOR!

- Prístroj používajte len s riadne namontovanou rotačnou kefou **20**.

### i Upozornenie

- Pravidelne čistite valec kefy **20**, aby ste zaistili správnu funkciu zariadenia a predišli poruchám.

- 1) Odoberte rotačnú kefu **21** zo sacej trubice **23**, resp. z prístroja (pozri kapitolu **Demonštrácia prístroja**). Otočte podlahovú kefu **21**.
- 2) Odblokujte rotačnú kefu **20** tak, že uvoľnenie rotačnej kefy **18** (otvoríte) posuniete prstom do smeru symbolu . Potom odstráňte držiak na rotačnú kefu **19** z podlahovej kefy **21** (pozri obr. 24).

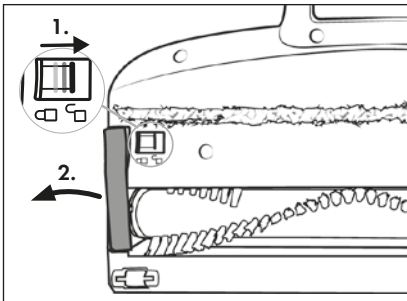

Obr. 24

- 3) Rotačnú kefu **20** vytiahnite za štetiny z podlahovej kefy **21**. Rotačnú kefu **20** pritom trochu otočte, aby ste ju mohli ľahko vybrať (pozri obr. 25).

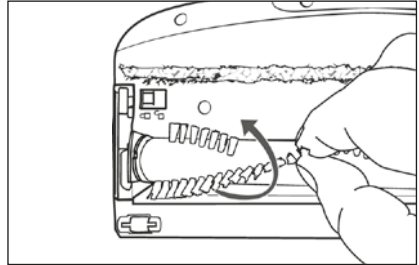

Obr. 25

- 4) Vlákna a vlasy pozdĺž štetín rotačnej kefy **20** prestrihnite nožnicami (pozri obr. 26). Odstráňte vlákna a vlasy z rotačnej kefy **20**.

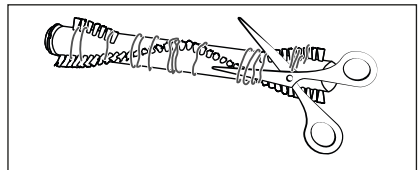

Obr. 26

- 5) Rotačnú kefu **20** vložte do podlahovej kefy **21**. Rotačnú kefu **20** pritom trochu otočte, aby ste ju mohli ľahko vložiť.
- 6) Držiak na rotačnú kefu **19** vložte znova do podlahovej kefy **21**. Zatlačte ho nadol, kým nezaskočí s kliknutím do podlahovej kefy **21** (pozri obr. 27).

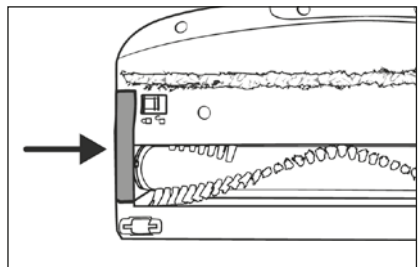

Obr. 27

## Čistenie prístroja

### ⚠ NEBEZPEČENSTVO!

- Pred čistením vytriahnite nástrčkový konektor 10 sieťového adaptéra 9 z nabíjacej zásuvky 2 prístroja. Hrozí nebezpečenstvo zásahu elektrickým prúdom!

### ⚠ POZOR!

- Nepoužívajte žiadne agresívne, chemické alebo drhúce čistiace prostriedky. Môžu porušiť povrch prístroja.
- Zabezpečte, aby sa pri čistení do prístroja neodstala žiadna vlhkosť, aby sa tak zabránilo jeho neopraviteľnému poškodeniu.
- ◆ Teleso prístroja a príslušenstvo vyčistite mierne navlhčenou utierkou. V prípade silných nečistôt dajte na utierku jemný čistiaci prostriedok.
- ◆ Skôr než prístroj znovu použijete alebo odložte, dôkladne vysušte všetky diely.

## Uskladnenie

### ⚠ POZOR!

- Nikdy neskladujte prístroj vo vybitom stave. Dlhšie skladovanie vo vybitom stave môže spôsobiť trvalé poškodenie akumulátora. Keď sa prístroj skladuje dlhší čas, musí sa pravidelne kontrolovať stav nabitia akumulátora. Optimálny stav nabitia je medzi 50 – 80 %.
- ◆ Keď prístroj nepoužívate, umiestnite ho do držiaka na stenu 17.
- ◆ Upevnite držiak príslušenstva 16 na sacej trubici 23 a zastrčte príslušenstvo na uloženie do držiaka príslušenstva 16 (pozri kapitolu **Po použití**).
- ◆ Prístroj uložte na bezprašnom a suchom mieste bez priameho slnečného žiarenia.

## Likvidácia

### Platí len pre Francúzsko:



Produkt, obal a návod na obsluhu sú recyklovateľné, podliehajú rozšírenej zodpovednosti výrobcu a zbierajú sa oddelene.

## Likvidácia prístroja



Symbol preškrtnutej odpadovej nádoby na kolieskach upozorňuje, že tento prístroj podlieha smernici č. 2012/19/EU. Táto smernica stanovuje, že tento prístroj po uplynutí doby používania nesmiete zlikvidovať

s normálnym domovým odpadom, ale musíte ho odovzdať v špeciálne zriadených zberných miestach, zberných dvoroch alebo v prevádzkach na likvidáciu odpadov.

### Táto likvidácia je pre vás bezplatná. Chráňte životné prostredie a likvidujte odborne.

Pokiaľ váš starý prístroj obsahuje osobné údaje, máte zodpovednosť vymazať ich skôr, ako ho odovzdáte.

Pokiaľ to nie je možné bez zničenia starého prístroja, skôr ako starý prístroj odovzdáte na likvidáciu, vyberte staré batérie alebo akumulátory a odovzdajte ich na samostatný zber. V prípade pevne zabudovaných akumulátorov sa musí pri likvidácii upozorniť na to, že prístroj obsahuje akumulátor.



Informácie o možnostiach likvidácie výrobku, ktorý doslúžil, získate od svojej obecnej alebo mestskej samosprávy.

## Likvidácia obalu



Pri výbere obalových materiálov sa prihliadalo na ekologické hľadisko a odborné možnosti likvidácie, a preto ich možno recyklovať. Nepotrebné

obalové materiály zlikvidujte podľa miestne platných predpisov.



Obal zlikvidujte ekologicky. Dbajte na označenie na rôznych obalových materiáloch a triedte ich prípadne osobitne. Obalové materiály sú označené skratkami (a) a číslicami

(b) s nasledujúcim významom: 1–7: plasty, 20–22: papier a lepenka, 80–98: kompozitné materiály.

## Likvidácia batérií



S batériami/akumulátormi sa musí zaobchádzať ako so špeciálnym odpadom, a preto sa musia ekologicky zlikvidovať na zodpovedajúcich miestach (predajca, špecializovaný

predajca, verejné miesta na zber odpadu, komerčné podniky zaoberajúce sa likvidáciou odpadu). Batérie/akumulátory môžu obsahovať jedovaté ťažké kovy.

Obsiahnuté ťažké kovy sa označujú písmenami uvedenými pod symbolom: Cd = kadmium, Hg = ortuť, Pb = olovo.

Batérie/akumulátory preto neodhadzujte do domového odpadu, ale odovzdajte ich na samostatný zber.

Batérie/akumulátory odovzdajte len vo vybitom stave.

## Záruka spoločnosti Kompennass Handels GmbH

Vážená zákaznička, vážený zákazník,

na tento prístroj máte záruku 3 roky od dátumu zakúpenia. Pokiaľ sú súčasťou dodávky, na boxy s akumulátorom série X12V a X20V Team dostanete taktiež záruku 3 roky od dátumu zakúpenia. V prípade nedostatkov tohto výrobku máte práva vyplývajúce zo zákona voči predajcovi tohto výrobku. Tieto Vaše práva vyplývajúce zo zákona nie sú obmedzené našou zárukou, uvedenou nižšie.

### Záručné podmienky

Záručná doba začína plynúť dátumom zakúpenia. Prosím, uschovajte si pokladničný blok. Tento bude potrebný ako dôkaz o zakúpení.

Ak v priebehu troch rokov od dátumu zakúpenia tohto výrobku dôjde k chybe materiálu alebo výrobnnej chybe, výrobok vám – podľa nášho uváženia – bezplatne opravíme, vymeníme alebo uhradíme kúpnu cenu. Podmienkou tohto záručného plnenia je, že počas trojročnej lehoty sa poškodený prístroj a doklad o zakúpení (pokladničný blok) predloží so stručným opisom, v čom spočíva nedostatok prístroja a kedy sa vyskytol.

Ak je chyba pokrytá našou zárukou, zašleme Vám späť opravený alebo nový výrobok. Opravou alebo výmenou výrobku nezačína plynúť žiadna nová záručná doba.

### Záručná doba a zákonné nároky na odstránenie chýb

Záručná doba sa záručným plnením nepredĺži. To platí aj pre vymenené a opravené diely. Poškodenia a chyby zistené prípadne už pri kúpe, sa musia hlásiť okamžite po vybalení. Po uplynutí záručnej doby podliehajú prípadné opravy poplatku.

## Rozsah záruky

Prístroj bol starostlivo vyrobený v súlade s prísnyimi smernicami kvality a pred dodaním bol svedomito preskúšaný.

Záručné plnenie sa vzťahuje na chyby materiálu alebo výrobné chyby. Záruka sa nevzťahuje na časti výrobku, ktoré sú vystavené bežnému opotrebovaniu, takže ich možno pokladať za rýchlo opotrebitelné diely, ako napr. pílové listy, náhradné čepele, brúsny papier atď, ani na poškodenia krehkých dielov, ako napr. spínače alebo diely vyrobené zo skla.

Táto záruka zaniká v prípade poškodenia výrobku neodborným používaním alebo neodbornou údržbou. Na správne používanie výrobku sa musia presne dodržiavať všetky pokyny, uvedené v návode na obsluhu. Bezpodmienečne sa musí zabrániť použitiu alebo úkonom, ktoré sa v návode na obsluhu neodporúčajú alebo pred ktorými sa varuje.

Výrobok je určený len na súkromné použitie a nie na priemyselné používanie. Záruka zaniká pri nesprávnom a neodbornom zaobchádzaní, pri použití násilia a pri zásahoch, ktoré neboli vykonané naším autorizovaným servisom.

## Poskytnutie záruky neplatí pri

- normálnom opotrebovaní kapacity akumultóra
- komerčnom používaní výrobku
- poškodení alebo zmene výrobku zákazníkom
- nerešpektovaní predpisov týkajúcich sa bezpečnosti a údržby, chybách obsluhy
- škodách v dôsledku elementárnych udalostí

## Vybavenie v prípade záruky

Na zaručenie rýchleho vybavenia Vašej žiadosti postupujte podľa nasledujúcich pokynov:

- Na všetky otázky majte pripravený pokladničný doklad a číslo výrobku (IAN) 466985\_2310 ako doklad o nákupe.

- Číslo výrobku nájdete na typovom štítku na výrobku, na gravúre na výrobku, na titulnej stránke návodu na obsluhu (dole vľavo) alebo ako nálepku na zadnej alebo spodnej strane výrobku.
- Ak dôjde k funkčným poruchám alebo iným nedostatkom, kontaktujte najprv nižšie uvedené servisné oddelenie **telefonicky** alebo **e-mailom**.
- Výrobok, zaevidovaný ako poruchový, môžete potom spolu s dokladom o nákupe (pokladničný blok) a uvedením popisu chyby a dátumu, kedy k nej došlo, bezplatne odoslať na adresu servisného strediska, ktorá Vám bude oznámená.



Na webovej stránke [www.lidl-service.com](http://www.lidl-service.com) si môžete stiahnuť tieto a mnoho ďalších príručiek, videá o výrobkoch a inštaláciu softvér.

Pomocou tohto QR-kódu sa dostanete priamo na stránku servisu Lidl ([www.lidl-service.com](http://www.lidl-service.com)) a pomocou zadania čísla výrobku (IAN) 466985\_2310 otvoríte váš návod na obsluhu.

## Servis

**SK** Servis Slovensko

Tel. 0850 232001

E-Mail: [kompernass@lidl.sk](mailto:kompernass@lidl.sk)

IAN 466985\_2310

## Dovozca

Majte na pamäti, že nižšie uvedená adresa nie je adresou servisného strediska. Najprv kontaktujte uvedené servisné stredisko.

KOMPERNASS HANDELS GMBH

BURGSTRASSE 21

44867 BOCHUM

NEMECKO

[www.kompernass.com](http://www.kompernass.com)

## Objednávanie náhradných dielov

Náhradné diely pre tento produkt si môžete trvalo pohodlne doobjednať na internete na [www.kompernass.com](http://www.kompernass.com).



Naskenujte QR-kód pomocou vášho smartfónu/tabletu. Pomocou tohto QR kódu sa dostanete priamo na našu webovú stránku a môžete si prezrieť a objednať dostupné náhradné diely.

### **i** Upozornenie

- ▶ Ak by ste mali mať problémy s online objednávkou, môžete sa obrátiť telefonicky alebo e-mailom na naše servisné centrum.
- ▶ Pri objednávke vždy uveďte číslo výrobku (IAN) **466985\_2310**.
- ▶ Zohľadnite, prosím, že online objednávanie náhradných dielov nie je možné pre všetky krajiny.

## Náhradný akumulátor a objednávka nabíjačky

Náhradný akumulátor alebo nabíjačku môžete trvalo pohodlne doobjednať na internete na stránke [www.kompernass.com](http://www.kompernass.com).



Naskenujte QR-kód pomocou vášho smartfónu/tabletu. Pomocou tohto QR kódu sa dostanete priamo na našu webovú stránku a môžete si prezrieť a objednať dostupné náhradné diely.

### **i** Upozornenie

- ▶ Ak by ste mali mať problémy s online objednávkou, môžete sa obrátiť telefonicky alebo e-mailom na naše servisné centrum.
- ▶ Pri objednávke vždy uveďte číslo výrobku (IAN) **466985\_2310**.
- ▶ Zohľadnite, prosím, že online objednávanie náhradných dielov nie je možné pre všetky krajiny.





# Índice

<b>Introducción</b> .....	<b>144</b>
<b>Uso previsto</b> .....	<b>144</b>
<b>Indicaciones de advertencia y símbolos utilizados</b> .....	<b>144</b>
<b>Indicaciones importantes de seguridad</b> .....	<b>145</b>
<b>Volumen de suministro e inspección de transporte</b> .....	<b>148</b>
<b>Descripción del aparato</b> .....	<b>148</b>
<b>Características técnicas</b> .....	<b>149</b>
<b>Antes de la primera puesta en funcionamiento</b> .....	<b>150</b>
Montaje del aparato .....	150
Montaje del soporte mural y del soporte para accesorios .....	150
<b>Puesta en funcionamiento</b> .....	<b>151</b>
Información sobre la batería .....	151
Carga de la batería .....	151
<b>Manejo y funcionamiento</b> .....	<b>152</b>
Encendido del aparato .....	153
Selección del modo de funcionamiento .....	153
Desmontaje del aparato .....	153
Uso de los accesorios .....	154
Después del uso .....	155
<b>Limpieza</b> .....	<b>155</b>
Vaciado del depósito de polvo y limpieza de los filtros .....	155
Limpieza del rodillo de cepillos .....	157
Limpieza del aparato .....	158
<b>Almacenamiento</b> .....	<b>158</b>
<b>Desecho</b> .....	<b>158</b>
Desecho del aparato .....	159
Desecho del embalaje .....	159
Desecho de las pilas/baterías .....	159
<b>Garantía de Kompernass Handels GmbH</b> .....	<b>159</b>
Asistencia técnica .....	161
Importador .....	161
<b>Pedido de recambios</b> .....	<b>162</b>
<b>Pedido de una batería de repuesto y un cargador</b> .....	<b>162</b>

## Introducción

Felicidades por la compra de su aparato nuevo. Ha adquirido un producto de alta calidad.



Las instrucciones de uso forman parte del producto y contienen indicaciones importantes acerca de su seguridad, uso y desecho. Antes de usar el producto, familiarícese con todas las indicaciones de manejo y de seguridad. Utilice el producto únicamente como se describe y para los ámbitos de aplicación indicados. Entregue todos los documentos cuando transfiera el producto a terceros.

## Uso previsto

Este aparato se ha diseñado exclusivamente para la aspiración de superficies secas o de restos de suciedad secos. Este aparato no debe utilizarse para aspirar sobre personas o animales. La utilización del aparato para otros fines o su modificación se consideran contrarias al uso previsto y aumentan considerablemente el riesgo de accidentes. El fabricante no asume responsabilidad alguna por los daños derivados de una utilización contraria al uso previsto o por un manejo inadecuado. Este aparato no está previsto para su uso comercial o industrial.

## Indicaciones de advertencia y símbolos utilizados

En estas instrucciones de uso, en el embalaje y en el aparato se utilizan las siguientes indicaciones de advertencia y símbolos (si corresponde):

	<p><b>¡PELIGRO!</b> Una indicación de advertencia marcada con este símbolo y con el término "PELIGRO" designa una situación de peligro inminente que, si no se evita, causa lesiones mortales o graves.</p>
	<p><b>¡ADVERTENCIA!</b> Una indicación de advertencia marcada con este símbolo y con el término "ADVERTENCIA" designa una posible situación peligrosa que, si no se evita, puede causar lesiones mortales o graves.</p>
	<p><b>¡CUIDADO!</b> Una indicación de advertencia marcada con este símbolo y con el término "CUIDADO" designa una posible situación peligrosa que, si no se evita, puede causar lesiones de gravedad leve a moderada.</p>
	<p><b>¡ATENCIÓN!</b> Una indicación de advertencia marcada con este símbolo y con el término "ATENCIÓN" designa una posible situación que, si no se evita, puede causar daños materiales.</p>
	<p><b>Indicación:</b> la indicación advierte de información adicional que facilita el manejo del aparato.</p>
	<p>Corriente/tensión continua</p>
	<p>Corriente/tensión alterna</p>
	<p>Observe las instrucciones de uso</p>

## Indicaciones importantes de seguridad

### ¡PELIGRO! ¡DESCARGA ELÉCTRICA!

- Antes de usar el aparato, compruebe si hay signos de daños externos visibles. No ponga en funcionamiento un aparato dañado o que se haya caído.
- No utilice el adaptador de red si el enchufe o el cable de conexión están dañados.
- El adaptador de red y el cable de conexión fijo no pueden repararse. Si se detecta algún defecto, debe sustituirse el adaptador de red completo por otro idéntico.
- Encargue la sustitución inmediata del enchufe o del cable de red dañado al personal especializado autorizado, al servicio de asistencia técnica o a una persona con una cualificación similar para evitar riesgos.
- Encargue las reparaciones exclusivamente a un taller especializado. No abra nunca el aparato. Existe riesgo de lesiones si se realizan alteraciones en el aparato por cuenta propia.
- Antes de encender el aparato, asegúrese de que la tensión indicada en las características técnicas del aparato se corresponda con la tensión de la red.
- No toque el adaptador de red ni el aparato con las manos mojadas o húmedas.
- El adaptador de red no debe utilizarse con un cable alargador, sino que debe conectarse directamente a una toma eléctrica.



No cargue ni utilice este aparato al aire libre.

## **⚠ ¡ADVERTENCIA! ¡PELIGRO DE LESIONES!**

- No cambie ningún accesorio mientras el aparato esté en funcionamiento.
- No utilice la aspiradora para aspirar agua u otros líquidos.
- No utilice la aspiradora para aspirar objetos afilados o fragmentos de vidrio.
- No utilice la aspiradora para aspirar cerillas encendidas, cenizas incandescentes o colillas.
- No utilice la aspiradora para aspirar productos químicos, polvo de piedra, yeso, cemento u otras partículas similares.
- El aparato no es apto para su uso con sustancias inflamables y explosivas ni para líquidos químicos y agresivos.
- Guarde siempre el aparato en estancias cerradas. Para evitar accidentes, guarde el aparato en un lugar seco después de su uso.
- En circunstancias extremas, pueden producirse fugas en las celdas de la batería. Si el líquido entra en contacto con la piel o los ojos, limpie o enjuague inmediatamente la zona afectada con agua limpia y busque asistencia médica.
- Este aparato puede ser utilizado por niños a partir de 8 años y por personas cuyas facultades físicas, sensoriales o mentales sean reducidas o carezcan de los conocimientos y de la experiencia necesarios siempre que sean vigilados o hayan sido instruidos correctamente sobre el uso seguro del aparato y hayan comprendido los peligros que entraña.
- Los niños no deben jugar con el aparato. Los niños no deben realizar las tareas de limpieza y mantenimiento del aparato sin supervisión.
- Tenga especial cuidado al utilizar la aspiradora sobre una escalera.

**⚠ ¡ATENCIÓN! ¡DAÑOS MATERIALES!**

- Utilice exclusivamente los accesorios recomendados por el fabricante.
- El adaptador de red no debe utilizarse para otros fines. No transporte nunca el soporte mural ni el adaptador de red sujetándolos por el cable. No tire nunca del cable para mover el aparato.
- Desconecte siempre el aparato de la toma eléctrica asíéndolo por el propio enchufe.
- Evite colocar la aspiradora junto a radiadores, hornos o cualquier otro aparato o superficie que se caliente.
- Procure que las ranuras de ventilación estén siempre libres. Si el circuito de aire está bloqueado, puede provocarse un sobrecalentamiento y daños en el aparato.
- El producto funciona con una batería de iones de litio. No arroje la batería al fuego ni la exponga a temperaturas elevadas. ¡Existe peligro de explosión!
- No utilice la aspiradora sin el filtro HEPA montado.
- No utilice el adaptador de red para otro producto ni intente cargar este aparato con otro adaptador de red. Utilice exclusivamente el adaptador de red suministrado con este aparato (modelo SHAZ 20 A1-1).
- Nunca guarde el aparato descargado. El almacenamiento prolongado del aparato descargado puede provocar daños permanentes en la batería. Si pretende almacenar el aparato durante un periodo prolongado de tiempo, debe comprobar regularmente el nivel de carga de la batería. El nivel de carga óptimo está entre el 50 % y el 80 %.

## Volumen de suministro e inspección de transporte

- 1) Extraiga todas las piezas del aparato y las instrucciones de uso del embalaje.
- 2) Retire todo el material de embalaje, así como las posibles láminas y adhesivos.

El volumen de suministro consta de los siguientes componentes (consulte las ilustraciones de la página desplegable):

- Aspirador ciclónico recargable
- Tubo de aspiración
- Cepillo para suelos
- Boquilla rinconera
- Boquilla con cepillo circular (con cabezal de cepillo)
- Cepillo combinado 2 en 1
- Soporte mural
- Soporte para accesorios
- Material de montaje (4 tornillos y 4 tacos)
- Adaptador de red
- Instrucciones de uso

### **i** **Indicación**







- ▶ Compruebe la integridad del suministro y si hay daños visibles.
- ▶ Si el suministro está incompleto o se observan daños debidos a un embalaje deficiente o al transporte, póngase en contacto con la línea directa de asistencia (consulte el capítulo **Asistencia técnica**).

## Descripción del aparato

(Consulte las ilustraciones de la página desplegable)

- 1 Alojamiento para la batería
- 2 Conexión de carga
- 3 Ranuras de ventilación
- 4 Filtro HEPA
- 5 Filtro de acero inoxidable
- 6 Depósito de polvo
- 7 Botón de desencastre de la tapa del depósito de polvo
- 8 Tapa del depósito de polvo
- 9 Adaptador de red
- 10 Conector coaxial
- 11 Cepillo combinado 2 en 1
- 12 Boquilla rinconera
- 13 Boquilla con cepillo circular (con cabezal de cepillo)
- 14 Tornillos
- 15 Tacos
- 16 Soporte para accesorios
- 17 Soporte mural
- 18 Desencastre del rodillo de cepillos
- 19 Soporte del rodillo de cepillos
- 20 Rodillo de cepillos
- 21 Cepillo para suelos
- 22 Botón de desencastre del cepillo para suelos
- 23 Tubo de aspiración
- 24 Botón de desencastre del tubo de aspiración
- 25 Modo de funcionamiento
- 26 Indicador de la batería
- 27 Panel indicador (indicador de la batería/ modo de funcionamiento)
- 28 Interruptor de encendido/apagado 
- 29 Botón de modo de funcionamiento +/- (Eco/Boost)

## Características técnicas

Aparato	
Tensión de entrada	22 V 
Corriente de entrada	0,8 A
Potencia nominal	400 W (Cepillo para suelos 15 W)
Polaridad	
Adaptador de red	
Fabricante	KOMPERNASS HANDELS GMBH, BURGSTRASSE 21, 44867 BOCHUM (ALEMANIA) Tribunal de registro: juzgado de primera instancia de Bochum Número de registro: HRB 4598
Modelo	SHAZ 20 A1-1
Tensión de entrada	100-240 V ~
Frecuencia de la corriente alterna de entrada	50/60 Hz
Tensión de salida	22,0 V 
Corriente de salida	0,8 A
Potencia de salida	17,6 W
Eficiencia media en activo	86,0 %
Eficiencia con carga baja (10 %)	74,9 %
Consumo de potencia sin carga	0,09 W
Corriente de entrada	0,8 A
Polaridad	
Clase de aislamiento	II/  (aislamiento doble)
Clase de eficiencia	6 

### **Indicación**

- El usuario no tiene que hacer nada para cambiar el ajuste del producto entre 50 y 60 Hz. El producto se adapta tanto a 50 Hz como a 60 Hz.



## Antes de la primera puesta en funcionamiento

### Montaje del aparato

- 1) Monte el tubo de aspiración **23** en el aparato hasta que encastre audiblemente con un chasquido (consulte la fig. 1).

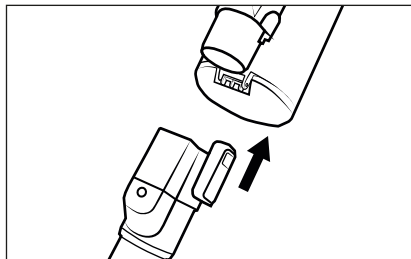

Fig. 1

- 2) Introduzca el tubo de aspiración **23** en el cepillo para suelos **21** hasta que encastre audiblemente con un chasquido (consulte la fig. 2).

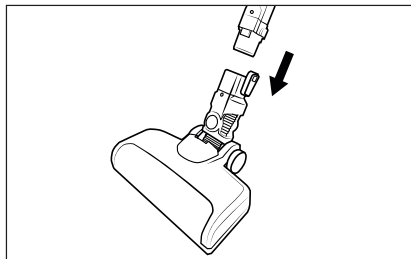

Fig. 2

- 3) Introduzca una batería de la X 20 V TEAM Serie (véase el capítulo **Información sobre la batería**) en el alojamiento para la batería **1** hasta que encaje de forma audible (véase la fig. 3).

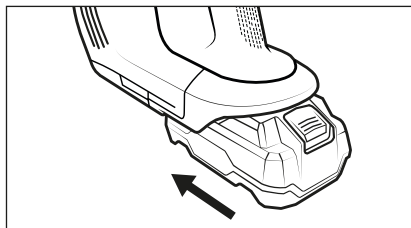

Fig. 3

## Montaje del soporte mural y del soporte para accesorios

### ⚠ ¡PELIGRO!

- ▶ Asegúrese de que no haya cables eléctricos ni otros conductos o tuberías en la pared justo en el sitio donde desee taladrar los orificios para el soporte mural y el soporte para accesorios **17/16**. ¡Existe peligro de muerte si se taladra un cable eléctrico!

- 1) Desmonte el soporte mural **17** del soporte para accesorios **16**. Inserte el conector coaxial **10** del adaptador de red **9** en el soporte mural **17** de la manera indicada en la siguiente figura. Gire el conector coaxial **10** para fijarlo (consulte la fig. 4).

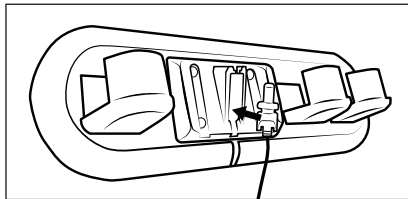

Fig. 4

- 2) Busque un lugar de montaje adecuado para el soporte mural y el soporte para accesorios **17/16**:
  - El soporte mural y el soporte para accesorios **17/16** deben montarse a suficiente distancia del suelo para facilitar la inserción y extracción del aparato del soporte mural **17**.
  - Debe haber una toma eléctrica fácilmente accesible para el adaptador de red **9**.
- 3) Utilice el soporte para accesorios **16** para marcar los cuatro orificios en la pared con un lápiz (consulte la fig. 5).

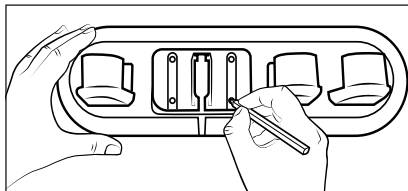

Fig. 5

- 4) Taladre los orificios marcados con una broca de 5 mm.
- 5) Inserte los tacos **15** suministrados en los taladros.
- 6) Monte el soporte mural **17** en el soporte para accesorios **16** y atornille firmemente el soporte mural y el soporte para accesorios **17/16** con los tornillos suministrados **14**.
- 7) Puede colocar la boquilla rinconera **12**, la boquilla con cepillo circular **13** y el cepillo combinado 2 en **1** **11** en el soporte para accesorios **16**.
- 8) Conecte el adaptador de red **9** en una toma eléctrica.

## Puesta en funcionamiento

### Información sobre la batería

#### **i** Indicación

- ▶ Este aparato puede utilizarse con baterías de la Parkside serie X 20 V TEAM.
- ▶ Le recomendamos utilizar este aparato exclusivamente con las siguientes baterías:  
PAP 20 A1/PAP 20 A2/PAP 20 A3  
PAP 20 B1/PAP 20 B3  
Smart PAPS 204 A1  
Smart PAPS 208 A1
- ◆ La aspiradora funciona con una batería recargable e intercambiable de iones de litio. Antes de utilizar la aspiradora por primera vez, debe cargarse la batería.
- ◆ Para el mantenimiento de la batería, recomendamos lo siguiente:  
Desconecte el adaptador de red **9** de la toma eléctrica cuando la batería ya esté cargada.

#### **i** Indicación

- ▶ Este aparato está equipado con un control de temperatura para proteger la batería. Si la temperatura ambiente es elevada, es posible que, en algunos casos poco frecuentes, se interrumpa el proceso de carga o el aparato se desconecte automáticamente:
  - El indicador de la batería **26** parpadea en intervalos de un segundo durante el proceso de carga: el proceso de carga se interrumpe y vuelve a activarse automáticamente en cuanto se reduzca la temperatura del aparato.
  - El indicador de la batería **26** parpadea cinco veces en intervalos de dos segundos durante el funcionamiento: el aparato se apaga automáticamente. Tras esto, deje que el aparato se enfríe durante unos 20-30 minutos antes de volver a encenderlo.

### Carga de la batería

- ◆ Coloque la aspiradora en el soporte mural **17** desde arriba de forma que el conector coaxial **10** se introduzca en la conexión de carga **2** de la parte inferior del aparato. Tras esto, el indicador de la batería **26** comienza a parpadear y se inicia el proceso de carga (consulte la fig. 6 y la 7).

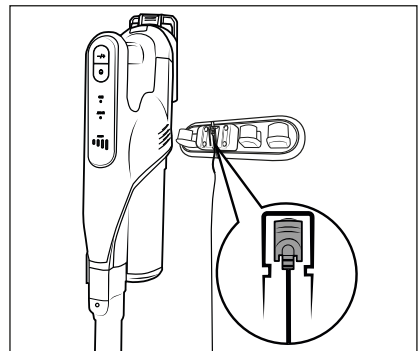

Fig. 6

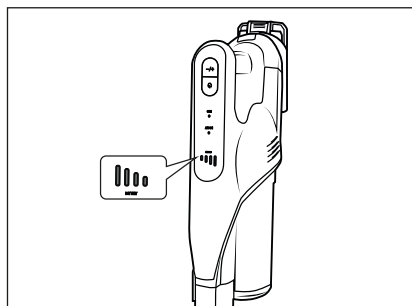

Fig. 7

- ◆ Una vez finalizado el proceso de carga, el indicador de la batería **26** se enciende de forma continua.

## Indicación del nivel de carga de la batería

En el panel indicador **27**, el indicador de la batería **26** utiliza cinco indicaciones distintas para mostrar el correspondiente nivel de carga de la batería:

- ▬▬▬▬ La batería está totalmente cargada.
- ▬▬▬▬ La batería está cargada al 50 % aprox.
- ▬▬▬▬ La batería está cargada al 25 % aprox.
- ▬▬▬▬ La batería tiene poca carga residual.
- ▬▬▬▬ La batería está descargada.

### ⓘ Indicación

- ▶ Vuelva a cargar la batería en cuanto el indicador de la batería **26** muestre que la carga residual de la batería ▬▬▬▬ es baja.
- ▶ El aparato se apaga poco después de indicar que la batería ▬▬▬▬ está descargada.
- ▶ La aspiradora también puede cargarse directamente a través del adaptador de red **4**. Para ello, extraiga el conector coaxial **10** del soporte mural **17** con un leve giro e insértelo en la conexión de carga **2** del aparato (consulte la fig. 8).

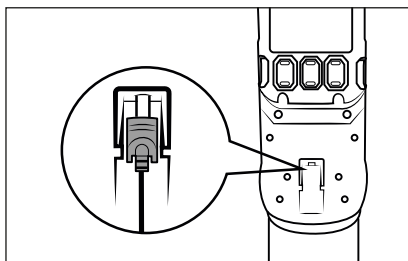

Fig. 8

## Manejo y funcionamiento

### ⚠ ¡ATENCIÓN!

- ▶ Los orificios de aspiración del aparato y del cepillo para suelos **21**, así como el tubo de aspiración **23**, deben estar siempre libres y sin obstrucciones. Las obstrucciones provocan el sobrecalentamiento del motor, lo que puede ocasionar daños.
- ▶ Asegúrese siempre de que el filtro HEPA **4** esté colocado antes de utilizar el aparato.
- ▶ No deje la aspiradora en posición vertical cuando interrumpa el funcionamiento o quiera dejar de agarrarla, sino colóquela en el soporte mural **17** o póngala en el suelo en posición horizontal (consulte la fig. 9 y la 10). De lo contrario, podría caerse y dañarse debido a su alto centro de gravedad, así como potencialmente dañar otros objetos con su caída.

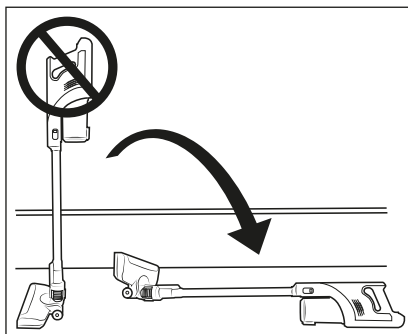

Fig. 9

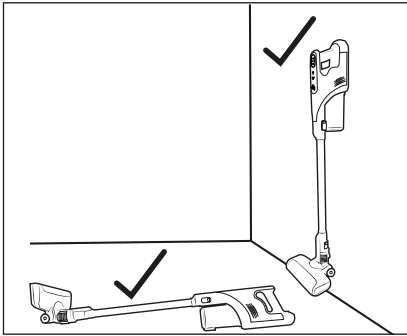

Fig. 10

## Encendido del aparato

- 1) Extraiga la aspiradora del soporte mural **17**. Si no está utilizando el soporte mural **17**, desconecte el conector coaxial **10** de la conexión de carga **2** situada en la parte inferior del aparato.
- 2) Pulse el interruptor de encendido/apagado **23** para encender el aparato. El panel indicador **27** muestra el indicador de la batería **26** y el modo de funcionamiento **25** (Eco/Boost).

### Indicación

- ▶ Tras encenderlo, el aparato se activa siempre en el modo de funcionamiento **Eco**.

## Selección del modo de funcionamiento

El aparato dispone de dos modos de funcionamiento distintos que se diferencian entre sí por la potencia de aspiración y la duración del funcionamiento. Pulse el botón **+/- 29** para seleccionar el modo de funcionamiento:

### Eco

- Para aspirar suelos duros, alfombras delicadas y moquetas con un nivel de suciedad de bajo a medio.
- El aparato gasta menos batería, por lo que el funcionamiento dura más.
- La duración del funcionamiento con la batería totalmente cargada es de aprox. 35 minutos.

### Boost

- Para aspirar suelos duros, moquetas y alfombras con mucha suciedad.
- Debido a la alta potencia de aspiración, se alcanza el mejor resultado con un tiempo de funcionamiento corto.
- La duración del funcionamiento con la batería totalmente cargada es de aprox. 10 minutos.

## Desmontaje del aparato

### Tubo de aspiración

- ◆ Para desmontar el tubo de aspiración **24** del aparato, mantenga pulsado el botón de desencastre del tubo de aspiración **24** y tire del tubo de aspiración **23** para extraerlo del orificio de aspiración del aparato (consulte la fig. 11).

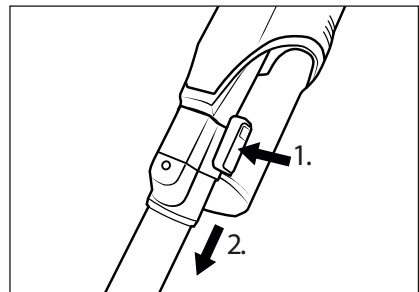

Fig. 11

## Cepillo para suelos

- ◆ Para desmontar el cepillo para suelos 21 del tubo de aspiración 23, mantenga pulsado el botón de desencastre del cepillo para suelos 22 y tire del tubo de aspiración 23 para extraerlo del cepillo para suelos 21 (consulte la fig. 12).

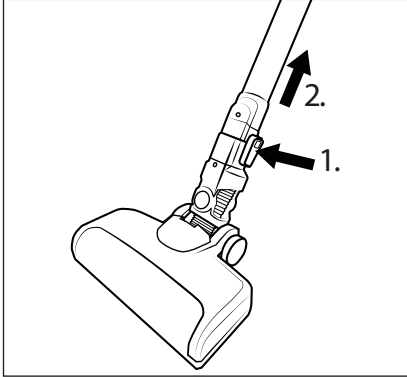

Fig. 12

## Batería

- ◆ Para desmontar la batería del aparato, mantenga pulsado el botón de desencastre de la batería y tire de la batería para extraerla del aparato (consulte la fig. 13).

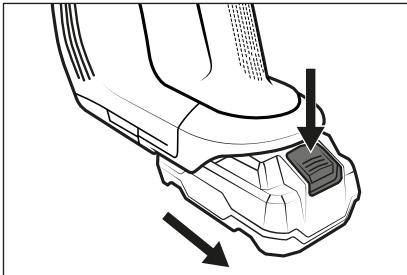

Fig. 13

## Uso de los accesorios

### i Indicación

- Antes de usar los accesorios, debe desmontarse el cepillo para suelos 21. Para desmontar el cepillo para suelos 21, consulte el capítulo **Desmontaje del aparato**.

- Los accesorios pueden utilizarse con o sin el tubo de aspiración 23 según sea necesario. Para desmontar el tubo de aspiración 23, consulte el capítulo **Desmontaje del aparato**.

El volumen de suministro incluye tres boquillas/cepillos distintos para diferentes usos:

### Boquilla rinconera

- Utilice la boquilla rinconera 12 para limpiar los lugares estrechos y de difícil acceso, como juntas o esquinas.

### Cepillo combinado 2 en 1

- El cepillo combinado 2 en 1 11 puede utilizarse como boquilla ancha o como cepillo. Mantenga pulsado el botón de desencastre y desplace el cabezal de cepillo hacia delante o hacia atrás según corresponda. Utilice el cepillo combinado 2 en 1 11 para, p. ej., aspirar cajones o compartimentos o para limpiar el polvo de teclados o superficies delicadas con el cabezal de cepillo suave.

### Boquilla con cepillo circular (con cabezal de cepillo)

- Utilice la boquilla con cepillo circular 13 de cerdas duras para limpiar la suciedad incrustada de alfombras o moquetas duras y resistentes o del interior del coche cuando esté muy sucio. El cabezal de cepillo puede retirarse de la boquilla para, p. ej., aspirar superficies redondeadas o compartimentos de sujeción.
- ◆ Monte el accesorio en el tubo de aspiración 23 o en el orificio de aspiración del aparato hasta que encastre con un chasquido (consulte la fig. 14). Para ello, asegúrese de que el encastre esté en la posición correcta.

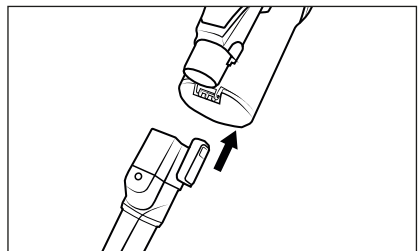

Fig. 14

- ◆ Para desmontar el accesorio, mantenga pulsado el botón de desencastre del accesorio y tire de este para extraerlo del tubo de aspiración 23 o del orificio de aspiración del aparato (consulte la fig. 15).

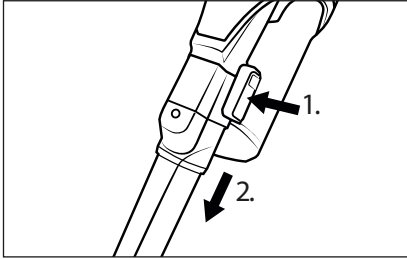



Fig. 15

## Después del uso

- ◆ Tras finalizar el uso del aparato, pulse el interruptor de encendido/apagado 28 para apagarlo. El panel indicador 27 se apaga.
- ◆ Desmonte el accesorio del aparato y colóquelo en el soporte para accesorios 16 para guardarlo.
- ◆ Coloque la aspiradora en el soporte mural 17. Inicie el proceso de carga cuando la batería tenga ya poca carga residual .

## Limpieza

### ⚠ ¡ADVERTENCIA!

- ▶ Desconecte el aparato antes de cada limpieza.

## Vaciado del depósito de polvo y limpieza de los filtros

### i Indicación

- ▶ Vacíe el depósito de polvo 6 y limpie el filtro de acero inoxidable 5 y el filtro HEPA 4 en cuanto el nivel de llenado del depósito de polvo 6 alcance la marca MAX.

- 1) Sostenga el depósito de polvo 6 sobre el cubo de la basura y pulse el botón de desencastre de la tapa del depósito de polvo 7. Tras esto, se abre la tapa del depósito de polvo 8 y el contenido cae al cubo de la basura (consulte la fig. 16). A continuación, cierre la tapa del depósito de polvo 8.



Fig. 16

- 2) Para desmontar el depósito de polvo 6 del aparato, gírelo hacia el símbolo  hasta que pueda retirarse del aparato (consulte la fig. 17).

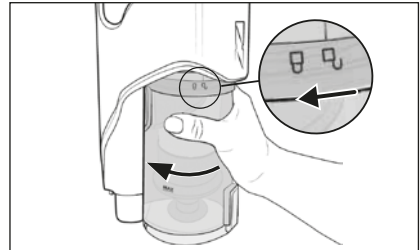

Fig. 17

- 3) Para retirar el filtro de acero inoxidable 5 del depósito de polvo 6, pulse el botón de desencastre de la tapa del depósito de polvo 7. Tras esto, retire el filtro de acero inoxidable 5 del depósito de polvo 6 deslizándolo desde abajo (consulte la fig. 18).

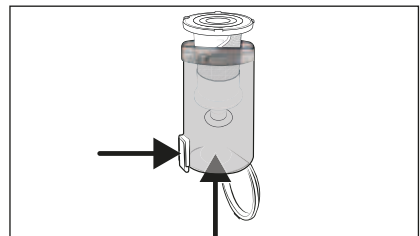

Fig. 18

- 4) Para retirar el filtro HEPA **4** del filtro de acero inoxidable **5**, agarre el filtro HEPA **4** por el orificio y extráigalo del filtro de acero inoxidable **5** (consulte la fig. 19).

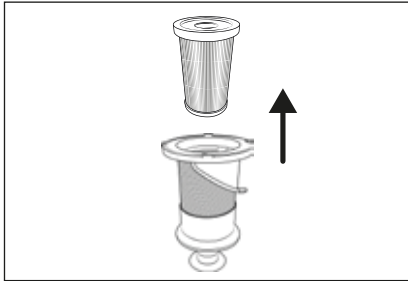

Fig. 19

- 5) Enjuague el filtro HEPA **4** y el filtro de acero inoxidable **5** bajo agua fría o templada. Deje que el filtro HEPA **4** y el filtro de acero inoxidable **5** se sequen completamente antes de volver a montarlos en el depósito de polvo **6** (consulte la fig. 20).

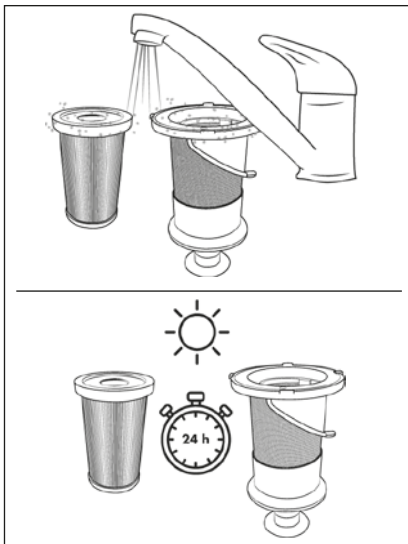

Fig. 20

**i** **Indicación**

- ▶ Durante la limpieza del filtro de acero inoxidable **5**, asegúrese de no perder el conector de goma del orificio inferior.

- 6) Inserte el filtro de acero inoxidable **5** en el depósito de polvo **6** y presiónelo hasta el fondo (consulte la fig. 21). Para ello, observe los encastres de diferente tamaño del filtro de acero inoxidable **5**. El filtro de acero inoxidable **5** solo puede insertarse en una posición en el depósito de polvo **6** según estos encastres.

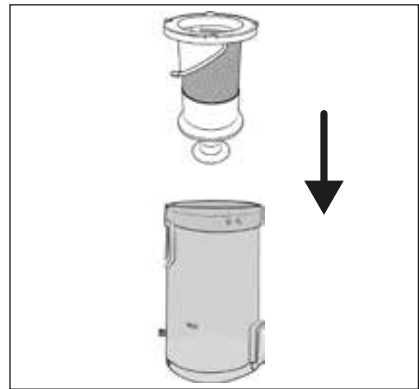

Fig. 21

**i** **Indicación**

- ▶ No gire el filtro de acero inoxidable **5** mientras lo inserta en el depósito de polvo **6**. Observe también las dos marcas de puntos en el filtro de acero inoxidable **5** y en el depósito de polvo **6** para colocar bien el filtro de acero inoxidable **5**.

- 7) Inserte el filtro HEPA **4** en el filtro de acero inoxidable **5** (consulte la fig. 22).

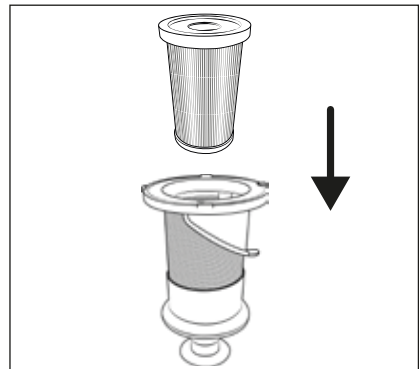



Fig. 22

- 8) Vuelva a colocar el depósito de polvo 6 en el aparato y gírelo hacia el símbolo  (cerrar) hasta que quede firmemente montado en el aparato (consulte la fig. 23).

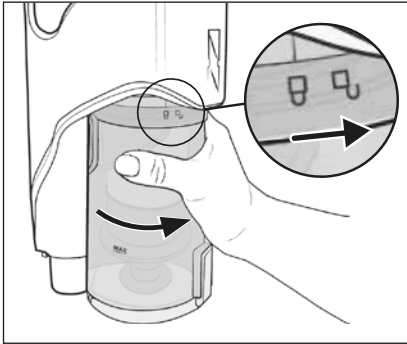



Fig. 23

## Limpieza del rodillo de cepillos

### ! ¡ATENCIÓN!

- Utilice el aparato exclusivamente con el rodillo de cepillos 20 montado correctamente.

### i Indicación

- Limpie regularmente el rodillo de cepillos 20 para garantizar el funcionamiento correcto del aparato y evitar fallos.
- 1) Desmonte el cepillo para suelos 21 del tubo de aspiración 23 o del aparato (consulte el capítulo **Desmontaje del aparato**). Dé la vuelta al cepillo para suelos 21.
  - 2) Para desencastrar el rodillo de cepillos 20, desplace el desencastre del rodillo de cepillos 18 con el dedo hacia el símbolo  (abrir). Tras esto, retire el soporte del rodillo de cepillos 19 del cepillo para suelos 21 (consulte la fig. 24).

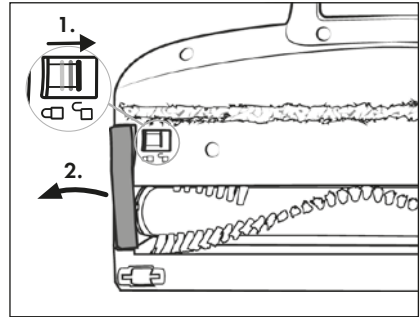

Fig. 24

- 3) Tire del rodillo de cepillos 20 por las cerdas para extraerlo del cepillo para suelos 21. Para extraerlo con más facilidad, gire ligeramente el rodillo de cepillos 20 al mismo tiempo (consulte la fig. 25).

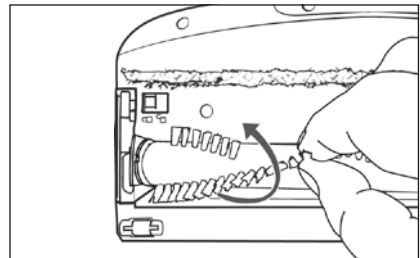

Fig. 25

- 4) Corte los hilos y pelos enganchados a lo largo de las cerdas del rodillo de cepillos 20 con unas tijeras (consulte la fig. 26). Retire los hilos y pelos del rodillo de cepillos 20.

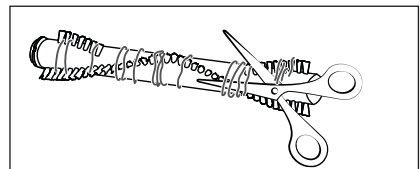

Fig. 26

- 5) Inserte el rodillo de cepillos 20 en el cepillo para suelos 21. Para insertarlo con más facilidad, gire ligeramente el rodillo de cepillos 20 al mismo tiempo.



- 6) Vuelva a montar el soporte del rodillo de cepillos 19 en el cepillo para suelos 21. Presiónelo hacia abajo hasta que encastre con un chasquido en el cepillo para suelos 21 (consulte la fig. 27).

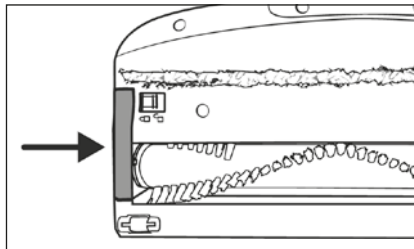

Fig. 27

## Limpieza del aparato

### ⚠ ¡PELIGRO!

- ▶ Antes de cada limpieza, desconecte el conector coaxial 10 del adaptador de red 9 de la conexión de carga 2 del aparato. ¡Existe peligro de descarga eléctrica!

### ⚠ ¡ATENCIÓN!

- ▶ No use productos de limpieza agresivos, químicos ni abrasivos, ya que pueden dañar la superficie del aparato.
- ▶ Durante la limpieza, asegúrese de que no penetre humedad en el aparato para evitar daños irreparables.
- ◆ Limpie la carcasa del aparato y los accesorios con un paño ligeramente húmedo. En caso de suciedad persistente, añada al paño un producto de limpieza suave.
- ◆ Seque bien todas las piezas antes de volver a utilizar el aparato o de guardarlo.

## Almacenamiento

### ⚠ ¡ATENCIÓN!

- ▶ Nunca guarde el aparato descargado. El almacenamiento prolongado del aparato descargado puede provocar daños permanentes en la batería. Si pretende almacenar el aparato durante un periodo prolongado de tiempo, debe comprobar regularmente el nivel de carga de la batería. El nivel de carga óptimo está entre el 50 % y el 80 %.
- ◆ Cuando no utilice el aparato, colóquelo en el soporte mural 17.
- ◆ Fije el soporte para accesorios 16 en el tubo de aspiración 23 y coloque los accesorios en el soporte para accesorios 17 para guardarlos (consulte el capítulo **Después del uso**).
- ◆ Guarde el aparato en un lugar seco, sin polvo y sin radiación solar directa.

## Desecho

### Válido únicamente para Francia:



El producto, el embalaje y las instrucciones de uso son reciclables, se someten a una responsabilidad ampliada del fabricante y se desechan por separado.

## Desecho del aparato



El símbolo adyacente de un contenedor tachado sobre unas ruedas indica que este aparato está sujeto a la Directiva 2012/19/EU.

Dicha Directiva estipula que el aparato no debe desecharse con la basura doméstica normal al finalizar su vida útil, sino en puntos de recogida, puntos limpios o a través de empresas de desechos previstas especialmente para ello.

**Este tipo de desecho es gratuito. Cuide el medio ambiente y deseche el aparato de la manera adecuada.**

Si el aparato contiene datos personales, será su responsabilidad eliminarlos antes de entregarlo para su desecho.

Siempre que sea posible hacerlo sin destruir el aparato, retire las pilas o baterías usadas antes de entregarlo para su desecho y recíclelas por separado. Si la batería está integrada en el aparato de forma fija, debe indicarse que el aparato contiene una batería para su desecho.



Puede informarse acerca de las posibilidades de desecho de los aparatos usados en su administración municipal o ayuntamiento.

## Desecho del embalaje



El material de embalaje se ha seleccionado teniendo en cuenta criterios ecológicos y de desecho, por lo que es reciclable. Deseche el material de embalaje innecesario de la forma dispuesta por las normativas locales aplicables.

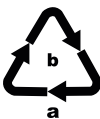

Deseche el embalaje de forma respetuosa con el medio ambiente. Observe las indicaciones de los distintos materiales de embalaje y, si procede, recíclelos de la manera correspondiente. Los materiales de embalaje cuentan con abreviaciones (a) y cifras (b) que significan lo siguiente: 1-7: plásticos; 20-22: papel y cartón; 80-98: materiales compuestos.

## Desecho de las pilas/baterías



Las pilas/baterías son residuos especiales que deben desecharse de forma ecológica a través de las entidades correspondientes

(comercios, distribuidores especializados, instalaciones públicas municipales o empresas de desechos industriales). Las pilas/baterías pueden contener metales pesados tóxicos.

Dichos metales pesados aparecen marcados con letras bajo el símbolo correspondiente: Cd = cadmio, Hg = mercurio, Pb = plomo.

Por lo tanto, las pilas/baterías no deben desecharse con la basura doméstica, sino reciclarse por separado.

Devuelva las pilas o baterías exclusivamente en estado descargado.

## Garantía de Kompernass Handels GmbH

Estimado cliente:

Este aparato cuenta con una garantía de 3 años a partir de la fecha de compra. Si están incluidas en el volumen de suministro, las baterías de la serie X12V y X20V Team también cuentan con una garantía de 3 años a partir de la fecha de compra. Si se detectan defectos en el producto, puede ejercer sus derechos legales frente al vendedor. Estos derechos legales no se ven limitados por la garantía descrita a continuación.

### Condiciones de la garantía

El plazo de la garantía comienza con la fecha de compra. Guarde bien el comprobante de caja, ya que lo necesitará como justificante de compra.

Si dentro de un periodo de tres años a partir de la fecha de compra de este producto se detecta un defecto en su material o un error de fabricación, asumiremos la reparación o sustitución gratuita del producto o restituiremos el precio de compra a nuestra elección. La prestación de la garantía requiere la presentación del aparato defectuoso y del justificante de compra (comprobante de caja),

así como una breve descripción por escrito del defecto detectado y de las circunstancias en las que se haya producido dicho defecto, dentro del plazo de tres años.

Si el defecto está cubierto por nuestra garantía, le devolveremos el producto reparado o le suministraremos uno nuevo. La reparación o sustitución del producto no supone el inicio de un nuevo periodo de garantía.

## Duración de la garantía y reclamaciones legales por vicios

La duración de la garantía no se prolonga por hacer uso de ella. Este principio también se aplica a las piezas sustituidas y reparadas. Si después de la compra del aparato, se detecta la existencia de daños o de defectos al desmontarlo, deben notificarse de inmediato. Cualquier reparación que se realice una vez finalizado el plazo de garantía estará sujeta a costes.

## Alcance de la garantía

El aparato se ha fabricado cuidadosamente según estándares elevados de calidad y se ha examinado en profundidad antes de su entrega.

La prestación de la garantía se aplica a defectos en los materiales o errores de fabricación.

La garantía no cubre las piezas del producto normalmente sometidas al desgaste y que, en consecuencia, puedan considerarse piezas de desgaste, como, p. ej., hojas de sierra, cuchillas de recambio, papeles de lija, etc., ni los daños producidos en los componentes frágiles, p. ej., interruptores o piezas de vidrio.

Se anulará la garantía si el producto se daña o no se utiliza o mantiene correctamente. Para utilizar correctamente el producto, deben observarse todas las indicaciones especificadas en las instrucciones de uso. Debe evitarse cualquier uso y manejo que esté desaconsejado o frente al que se advierte en las instrucciones de uso.

El producto está previsto exclusivamente para su uso privado y no para su uso comercial. En caso de manipulación indebida e incorrecta, uso de la fuerza y apertura del aparato por personas

ajenas a nuestros centros de asistencia técnica autorizados, la garantía perderá su validez.

## La prestación de la garantía no cubre los siguientes casos

- Desgaste normal de la capacidad de la batería.
- Uso comercial o industrial del producto.
- Daño o alteración del producto por parte del cliente.
- Incumplimiento de las instrucciones de seguridad y mantenimiento y errores en el manejo.
- Daños provocados por fuerza mayor.

## Proceso de reclamación conforme a la garantía

Para garantizar una tramitación rápida de su reclamación, le rogamos que observe las siguientes indicaciones:

- Mantenga siempre a mano el comprobante de caja y el número de artículo (IAN) 466985\_2310 como justificante de compra.
- Podrá ver el número de artículo en la placa de características del producto, grabado en el producto, en la portada de las instrucciones de uso (parte inferior izquierda) o en el adhesivo de la parte trasera o inferior del producto.
- Si se producen errores de funcionamiento u otros defectos, póngase primero en contacto con el departamento de asistencia técnica especificado a continuación **por teléfono** o **por correo electrónico**.
- Podrá enviar el producto calificado como defectuoso junto con el justificante de compra (comprobante de caja) y la descripción del defecto y de las circunstancias en las que se haya producido de forma gratuita a la dirección de correo proporcionada.



En [www.lidl-service.com](http://www.lidl-service.com), podrá descargar este manual de usuario y muchos otros más, así como videos sobre los productos y software de instalación.

Con este código QR, accederá directamente a la página del Servicio Lidl ([www.lidl-service.com](http://www.lidl-service.com)) y podrá abrir las instrucciones de uso mediante la introducción del número de artículo (IAN) 466985\_2310.

## Asistencia técnica

**ES** Servicio España

Tel.: 900 984 989

E-Mail: [kompennass@lidl.es](mailto:kompennass@lidl.es)

IAN 466985\_2310

## Importador

Tenga en cuenta que la dirección siguiente no es una dirección de asistencia técnica. Póngase primero en contacto con el centro de asistencia técnica especificado.

KOMPERNASS HANDELS GMBH

BURGSTRASSE 21

44867 BOCHUM

ALEMANIA

[www.kompennass.com](http://www.kompennass.com)

## Pedido de recambios

Puede pedir recambios para este producto cómodamente por Internet en [www.kompennass.com](http://www.kompennass.com) de forma permanente.



Escanee el código QR con su smartphone/tableta.

Con este código QR, podrá acceder directamente a nuestra página web, ver los recambios disponibles y solicitarlos.

### **i** Indicación

- ▶ Si tiene algún problema con el pedido en línea, puede ponerse en contacto con nuestro centro de atención al cliente por teléfono o por correo electrónico.
- ▶ Especifique siempre el número de artículo (IAN) **466985\_2310** al realizar su pedido.
- ▶ Le rogamos que tenga en cuenta que no en todos los países a los que realizamos envíos se pueden pedir recambios por Internet.

## Pedido de una batería de repuesto y un cargador

Puede pedir una batería de repuesto o un cargador cómodamente por Internet en [www.kompennass.com](http://www.kompennass.com) de forma permanente.



Escanee el código QR con su smartphone/tableta.

Con este código QR, podrá acceder directamente a nuestra página web, ver los recambios disponibles y solicitarlos.

### **i** Indicación

- ▶ Si tiene algún problema con el pedido en línea, puede ponerse en contacto con nuestro centro de atención al cliente por teléfono o por correo electrónico.
- ▶ Especifique siempre el número de artículo (IAN) **466985\_2310** al realizar su pedido.
- ▶ Le rogamos que tenga en cuenta que no en todos los países a los que realizamos envíos se pueden pedir recambios por Internet.

## Indholdsfortegnelse

<b>Indledning</b> .....	<b>164</b>
<b>Anvendelsesområde</b> .....	<b>164</b>
<b>Anvendte advarsler og symboler</b> .....	<b>164</b>
<b>Vigtige sikkerhedsanvisninger</b> .....	<b>165</b>
<b>Pakkens indhold og kontrol efter transport</b> .....	<b>168</b>
<b>Beskrivelse af produktet</b> .....	<b>168</b>
<b>Tekniske data</b> .....	<b>169</b>
<b>Før første brug</b> .....	<b>170</b>
Montering af produktet .....	170
Montering af væg- og tilbehørsholdere .....	170
<b>Ibrugtagning</b> .....	<b>171</b>
Informationer om det genopladelige batteri .....	171
Opladning af batteri .....	171
<b>Betjening og funktion</b> .....	<b>172</b>
Sådan tændes produktet .....	172
Valg af driftsindstilling .....	173
Afmontering af produktet .....	173
Anvendelse af tilbehør .....	174
Efter brug .....	174
<b>Rengøring</b> .....	<b>174</b>
Tømning af støvbeholder og rengøring af filtre .....	174
Rengøring af børsterullen .....	176
Rengøring af produktet .....	177
<b>Opbevaring</b> .....	<b>177</b>
<b>Bortskaffelse</b> .....	<b>178</b>
Bortskaffelse af produktet .....	178
Bortskaffelse af emballage .....	178
Bortskaffelse af batterier .....	178
<b>Garanti for Kompennass Handels GmbH</b> .....	<b>179</b>
Service .....	180
Importør .....	180
<b>Bestilling af reservedele</b> .....	<b>181</b>
<b>Bestilling af ekstra batteri og oplader</b> .....	<b>181</b>

## Indledning

Tillykke med købet af dit nye produkt. Du har valgt et produkt af høj kvalitet.



Betjeningsvejledningen er en del af dette produkt. Den indeholder vigtige informationer om sikkerhed, anvendelse og bortskaffelse. Gør dig fortrolig med alle produktets betjenings- og sikkerhedsanvisninger før brug. Brug kun produktet som beskrevet og kun til de oplyste anvendelsesområder. Lad vejledningen følge med produktet, hvis du giver det videre til andre.

## Anvendelsesområde

Produktet må kun bruges til støvsugning af tørre overflader eller tørt materiale indendørs. Dette produkt er ikke beregnet til at støvsuge mennesker eller dyr. Enhver anden anvendelse eller ændring af produktet anses for at være uden for anvendelsesområdet og indebærer betydelige farer for uheld. Producenten er ikke ansvarlig for skader, der skyldes anvendelse til andre formål end anvendelsesområdet eller forkert betjening. Produktet må ikke anvendes til erhvervsmæssigt brug.

## Anvendte advarsler og symboler

I denne betjeningsvejledning anvendes følgende advarsler og symboler på emballagen og produktet (hvis de er relevante):

	<b>FARE!</b> En advarsel med dette symbol og signalordet "FARE" angiver en umiddelbart forestående farlig situation, som medfører døden eller alvorlige kvæstelser, hvis faren ikke undgås.
	<b>ADVARSEL!</b> En advarsel med dette symbol og signalordet "ADVARSEL" angiver en mulig farlig situation, som kan medføre døden eller alvorlige kvæstelser, hvis faren ikke undgås.
	<b>FORSIGTIG!</b> En advarsel med dette symbol og signalordet "FORSIGTIG" angiver en mulig farlig situation, som kan medføre mindre eller moderate kvæstelser, hvis faren ikke undgås.
	<b>OBS!</b> En advarsel med dette symbol og signalordet "OBS" angiver en mulig situation, som kan medføre materielle skader, hvis situationen ikke undgås.
	<b>Bemærk:</b> Et "bemærk" henviser til yderligere oplysninger, som gør det nemmere at bruge produktet.
	Jævnstrøm/-spænding
	Vekselstrøm/-spænding
	Overhold betjeningsvejledningen

## Vigtige sikkerhedsanvisninger

### **FARE! ELEKTRISK STØD!**

- Kontrollér produktet for udvendige, synlige skader før brug. Brug ikke produktet, hvis det er beskadiget eller har været tabt på gulvet.
- Brug ikke netadapteren, hvis stikket eller tilslutningsledningen er beskadiget.
- Netadapteren og den fast tilsluttede strømledning må ikke repareres. I tilfælde af defekter skal hele netadapteren udskiftes med en tilsvarende model.
- Hvis strømstikket eller ledningen er beskadiget, skal det/den straks udskiftes af en autoriseret reparatør, kundeservice eller en tilsvarende kvalificeret person, så farlige situationer undgås.
- Lad kun reparationer udføre af et specialværksted. Åbn aldrig selv produktet. Indgreb, som ikke er udført af et specialværksted, kan føre til personskader.
- Kontrollér at spændingen, som er angivet i de tekniske data til produktet, er i overensstemmelse med netspændingen, før du tænder produktet.
- Rør ikke ved netadapteren eller produktet med våde eller fugtige hænder.
- Brug ikke netadapteren sammen med en forlængerledning, men sæt netadapteren direkte i en stikkontakt.



Oplad og brug aldrig produktet udendørs.



## **⚠ ADVARSEL! FARE FOR TILSKADEKOMST!**

- Udskift ikke tilbehørsdele, mens produktet er i brug.
- Brug ikke støvsugeren til opsugning af vand eller andre væsker.
- Brug ikke støvsugeren til opsugning af spidse genstande eller glasskår.
- Brug ikke støvsugeren til opsugning af brændende tændstikker, glødende aske eller cigaretskod.
- Brug ikke støvsugeren til opsugning af kemiske produkter, stenstøv, gips, cement eller andre lignende partikler.
- Produktet er ikke egnet til brændbare og eksplosive stoffer eller kemiske og aggressive væsker.
- Opbevar altid produktet i lukkede rum. Opbevar produktet et tørt sted efter brug for at undgå uheld.
- Under ekstreme forhold kan batterierne lække. Hvis væsken fra batterierne kommer i kontakt med huden eller øjnene, skal det pågældende sted straks skylles med rent vand. Søg læge.
- Dette produkt kan bruges af børn fra 8 år og derover og af personer med nedsatte fysiske, motoriske eller mentale evner eller manglende erfaring og/eller viden, hvis de er under opsyn eller undervises i sikker brug af produktet og de farer, der kan være forbundet med det.
- Børn må ikke lege med produktet. Rengøring og brugervedligeholdelse må ikke udføres af børn uden opsyn.
- Vær meget forsigtig, når du bruger støvsugeren på trapper.

**❗ OBS! MATERIELLE SKADER!**

- Brug kun tilbehørsdele, som anbefales af producenten.
- Netadapteren må ikke bruges til andre formål. Bær aldrig vægholderen eller netadapteren i ledningen. Træk ikke i ledningen, hvis du vil flytte støvsugerens.
- Hold altid på stikket og ikke i ledningen, når du trækker stikket ud af stikkontakten.
- Sørg altid for, at du ikke stiller støvsugerens ved siden af radiatorer, bageovne eller andre opvarmede apparater eller overflader.
- Sørg altid for, at ventilationsspalterne ikke er blokerede. En blokeret luftcirkulation kan medføre overophedning og skader på produktet.
- Produktet drives med et genopladeligt litium-ion-batteri. Smid ikke batteriet ind i levende ild, og udsæt det ikke for høje temperaturer. Fare for eksplosion!
- Brug ikke støvsugerens, uden at HEPA-filteret er sat ind.
- Brug ikke netadapteren til andre produkter, og forsøg ikke at oplade produktet med en anden netadapter. Brug kun netadapteren, som leveres sammen med dette produkt (model SHAZ 20 A1-1).
- Opbevar aldrig produktet i afladet tilstand. Længere opbevaring i afladet tilstand kan medføre, at batteriet beskadiges permanent. Hvis produktet skal opbevares i længere tid, skal batteriets opladningstilstand kontrolleres regelmæssigt. Den optimale opladningstilstand er mellem 50 - 80%.

## Pakkens indhold og kontrol efter transport

- 1) Tag alle produktets dele samt betjeningsvejledningen ud af kassen.
- 2) Fjern alle emballeringsmaterialer samt eventuel plastfilm og mærkater.

De leverede dele består af følgende komponenter (se billederne på klap-ud-siden):

- Batteridrevet zyklon støvsuger
- Sugerør
- Gulvbørste
- Fugemundstykke
- Rundbørstemundstykke (med børste)
- 2-i-1 kombibørste
- Væggholder
- Holder til tilbehør
- Monteringsmateriale (4 skruer, 4 dyvler)
- Netadapter
- Betjeningsvejledning

### **i Bemærk**



- ▶ Kontrollér, at alle dele er leveret med, og at de ikke har synlige skader.
- ▶ Hvis der mangler dele, eller hvis nogle af delene er defekte på grund af mangelfuld emballage eller på grund af transporten, bedes du henvende dig til vores servicehotline (se kapitlet **Service**).

## Beskrivelse af produktet

(Se billederne på klap-ud-siden)

- 1 Batteriholder
- 2 Ladestik
- 3 Ventilationsåbning
- 4 HEPA-filter
- 5 Filter af rustfrit stål
- 6 Støvbeholder
- 7 Oplåsningsknap til støvbeholderdækslet
- 8 Støvbeholderdæksel
- 9 Netadapter
- 10 Hulstik
- 11 2-i-1 kombibørste
- 12 Fugemundstykke
- 13 Rundbørstemundstykke (med børste)
- 14 Skruer
- 15 Dyvler
- 16 Holder til tilbehør
- 17 Væggholder
- 18 Oplåsning til børsteholder
- 19 Børsterulleholder
- 20 Børsterulle
- 21 Gulvbørste
- 22 Oplåsningsknap til gulvbørste
- 23 Sugerør
- 24 Oplåsningsknap til sugerør
- 25 Driftsindstilling
- 26 Batteriindikator
- 27 Visningspanel (batteriindikator/driftsindstilling)
- 28 Tænd-/sluk-knap 
- 29 Knap driftsindstilling **+/-** (Eco/Boost)

## Tekniske data

Produkt	
Indgangsspænding	22 V $\text{---}$
Indgangsstrøm	0,8 A
Nominel effekt	400 W (gulvbørste 15 W)
Polaritet	
Netadapter	
Producent	KOMPERNASS HANDELS GMBH, BURGSTRASSE 21, 44867 BOCHUM, TYSKLAND Handelsregister AG Bochum Registreringsnummer: HRB 4598
Model	SHAZ 20 A1-1
Indgangsspænding	100-240 V $\sim$
Indgangsvekselstrømfrekvens	50/60 Hz
Udgangsspænding	22,0 V $\text{---}$
Udgangsstrøm	0,8 A
Udgangseffekt	17,6 W
Gennemsnitlig effektivitet ved drift	86,0 %
Effektivitet ved lav belastning (10 %)	74,9 %
Effektforbrug i ubelastet tilstand	0,09 W
Indgangsstrøm	0,8 A
Polaritet	
Beskyttelsesklasse	II/  (dobbeltisoleret)
Effektivitetsklasse	6 

### Bemærk

- Brugeren behøver ikke foretage sig noget for at omstille produktet fra 50 til 60 Hz eller omvendt. Produktet tilpasser sig både til 50 og til 60 Hz.

## Før første brug

### Montering af produktet

- 1) Sæt sugerøret **23** på produktet, indtil det klikker hørbart på plads (se fig. 1).

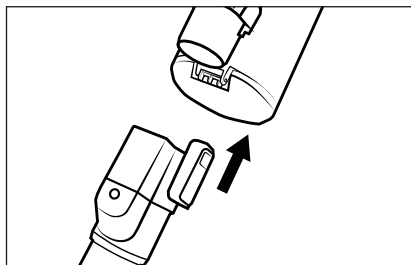

Fig. 1

- 2) Sæt sugerøret **23** ind i gulvbørsten **21**, indtil det klikker hørbart på plads (se fig. 2).

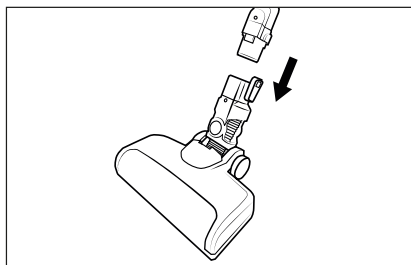

Fig. 2

- 3) Skub et batteri fra X 20 V TEAM-serien (se kapitel **Informationer om det genopladelige batteri**) ind i batteriholderen **1**, indtil det går i hak med et klik (se afbildning 3).

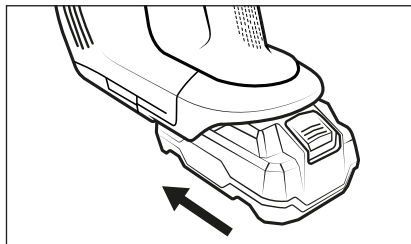

Fig. 3

### Montering af væg- og tilbehørsholdere

#### ⚠ FARE!

- Sørg for, at der ikke er strømledninger eller andre ledninger eller rør i væggen, hvor du vil bore huller til væg- og tilbehørsholderne **17/16**. Det er livsfarligt, hvis du borer i en strømførende ledning!

- 1) Tag vægholderen **17** ud af tilbehørsholderen **16**. Sæt hulstikket **10** til netadapteren **9** ind i vægholderen **17** som vist på det efterfølgende billede. Fastgør hulstikket **10** ved at dreje det (se fig. 4).

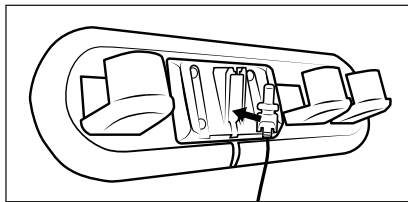

Fig. 4

- 2) Find et velegnet monteringssted til væg- og tilbehørsholderne **17/16**:
  - Væg- og tilbehørsholderne **17/16** skal monteres med tilstrækkelig afstand til gulvet, så det er nemt at sætte produktet ind i vægholderen **17** og at tage det ud.
  - Der skal være nem adgang til en stikkontakt for netadapteren **9**.
- 3) Brug tilbehørsholderen **16** til markering af de fire borehuller på væggen (se fig. 5).

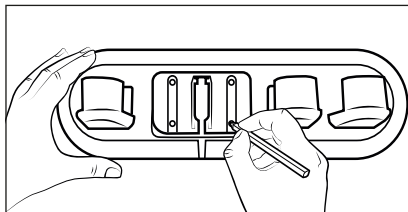

Fig. 5

- 4) Bor de markerede huller med et 5-mm-bor.
- 5) Sæt de medfølgende dyvler **15** ind i borehullerne.
- 6) Sæt vægholderen **17** ind i tilbehørsholderen **16** og skru væg- og tilbehørsholderne **17/16** fast med de medfølgende skruer **14**.
- 7) Du kan sætte fugemundstykket **12**, rundbørstemundstykket **13** og 2-i-1-kombibørsten **11** på tilbehørsholderen **16**.
- 8) Sæt netadapteren **9** ind i en stikkontakt.

## Ibrugtagning

### Informationer om det genopladelige batteri

- ▶ Produktet kan anvendes med batterier fra Parkside X 20 V TEAM-serien.
  - ▶ Vi anbefaler, at produktet udelukkende anvendes med følgende genopladelige batterier:  
 PAP 20 A1/PAP 20 A2/PAP 20 A3  
 PAP 20 B1/PAP 20 B3  
 Smart PAPS 204 A1  
 Smart PAPS 208 A1
  - ◆ Støvsugeren anvendes med et genopladeligt, udskifteligt litium-ion-batteri. Før du bruger støvsugeren første gang, skal batteriet oplades.
  - ◆ Til vedligeholdelse af det genopladelige batteri anbefaler vi følgende:  
 Afbryd netadapteren **9** fra stikkontakten, når batteriet er opladet.
- i Bemærk**
- ▶ Produktet er udstyret med en temperatuovervågning til beskyttelse af batteriet. Ved høje omgivelsestemperaturer kan opladningen af produktet i sjældne tilfælde blive afbrudt, eller produktet kan blive slukket automatisk:
    - Batteriindikatoren **26** blinker med et interval på et sekund, når produktet oplades. Opladningen afbrydes og genoptages automatisk, når produktets temperatur er faldet igen.

- Batteriindikatoren **26** blinker fem gange med et interval på to sekunder, når produktet anvendes. Produktet slukkes automatisk. Lad produktet køle af i ca. 20-30 minutter, før det tændes igen.

## Opladning af batteri

- ◆ Sæt støvsugeren i vægholderen **17** ovenfra, så hulstikket **10** går ind i ladestikket **2** på undersiden af produktet. Batteriindikatoren **26** begynder at blinke, og opladningen starter (se fig. 6 og 7).

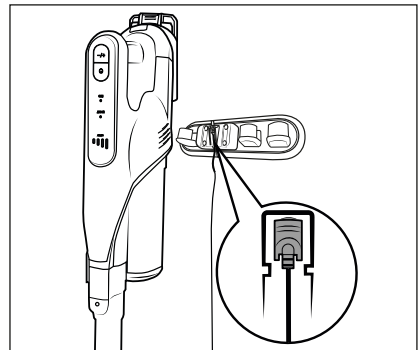

Fig. 6

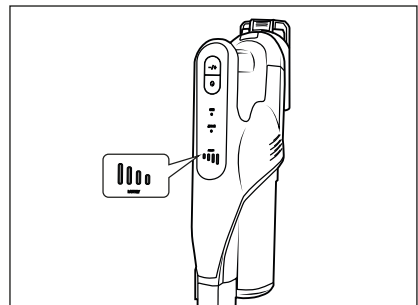

Fig. 7

- ◆ Når opladningen er slut, lyser batteriindikatoren **26**.

## Batteriindikatorer

På visningspanelet **27** anvendes fem forskellige batteriindikatorer **26**, som viser den aktuelle ladestatus for batteriet:

- Batteriet er ladet helt op.
- Batteriet er ladet ca. 50 % op.
- Batteriet er ladet ca. 25 % op.
- Batteriet har kun lidt strøm.
- Batteriet er tomt.

### ! Bemærk

- ▶ Oplad batteriet igen, så snart batteriindikatoren **26** angiver, at batteriet kun har lidt strøm tilbage.
- ▶ Produktet slukkes lige efter, at det tomme batteri vises.
- ▶ Støvsugeren kan også oplades direkte med netadapteren **9**. Tag hulstikket **10** ud af vægholderen **17** med en let drejning, og sæt det ind i ladestikket **2** på produktet (se fig. 8).

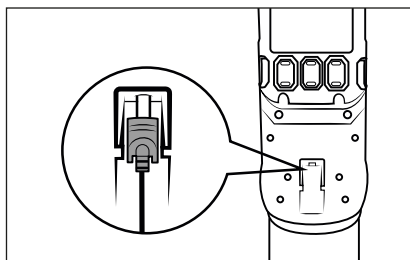

Fig. 8

## Betjening og funktion

### ! OBS!

- ▶ Sugeåbningerne på produktet samt gulvbørsten **21** og sugerøret **23** skal altid være åbne og må ikke blokeres. Blokeringer medfører overophedning og skader på motoren.
- ▶ Sørg for, at HEPA-fileret **4** altid er sat i, før du bruger produktet.
- ▶ Stil ikke støvsugeren oprejst, hvis du ind imellem slukker den eller vil stille den fra dig. Sæt støvsugeren i vægholderen **17**, eller læg den på gulvet (se fig. 9 og 10).

Ellers kan støvsugeren vælte på grund af dens høje tyngdepunkt og blive beskadiget og i uheldige tilfælde ødelægge andre genstande.

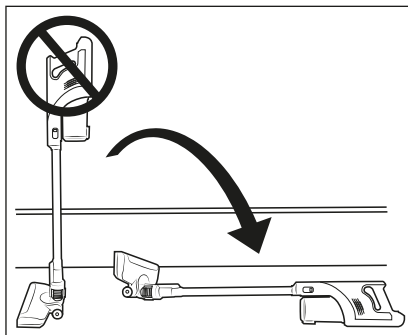

Fig. 9

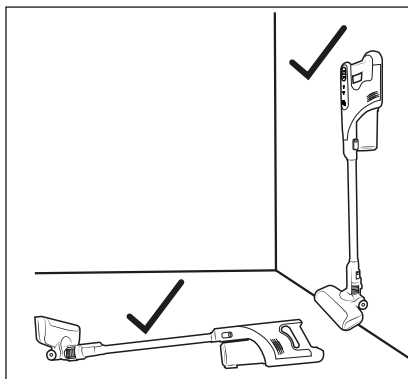

Fig. 10

## Sådan tændes produktet

- 1) Tag støvsugeren ud af vægholderen **17**. Når du ikke bruger vægholderen **17**, skal du tage hulstikket **10** ud af ladestikket **2** på undersiden af produktet.
- 2) Tryk på tænd-/sluk-knappen **28** for at tænde for produktet. Visningspanelet **27** viser batteriindikatoren **26** og driftsindstillingen **25** (Eco/Boost).

### ! Bemærk

- ▶ Produktet starter altid i driftsindstilling **Eco**, når det tændes.

## Valg af driftsindstilling

Produktet har to forskellige driftsindstillinger med hver deres sugeeffekt og driftstid. Tryk på knappen driftsindstilling +/- 21 for at vælge driftsindstillingen:

### Eco

- Til støvsugning af hårde gulve, følsomme tæpper og tæppegulve med lettere eller middel tilsmudsning.
- Produktet behøver mindre batterieffekt, og driftstiden er derfor længere.
- Driftstid ved fuldt opladet batteri: ca. 35 min.

### Boost

- Til støvsugning af hårde gulve, tæppegulve og tæpper med kraftig tilsmudsning
- På grund af den høje sugeeffekt opnås det bedste sugeresultat med kort driftstid.
- Driftstid ved fuldt opladet batteri: ca. 10 min.

## Afmontering af produktet

### Sugerør

- ◆ For at fjerne sugerøret 23 fra produktet skal du trykke på oplåsningsknappen til sugerøret 24 og holde den nede og tage sugerøret 23 ud af produktets sugeåbning (se fig. 11).

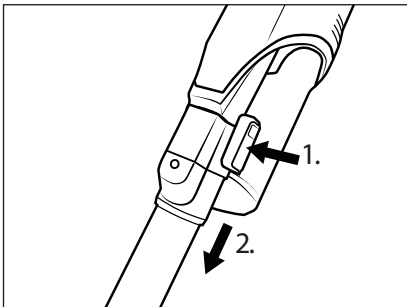

Fig. 11

### Gulvbørste

- ◆ For at fjerne gulvbørsten 21 fra sugerøret 23, skal du trykke på oplåsningsknappen til gulvbørsten 22 og holde den nede og tage sugerøret 23 ud af gulvbørsten 21 (se fig. 12).

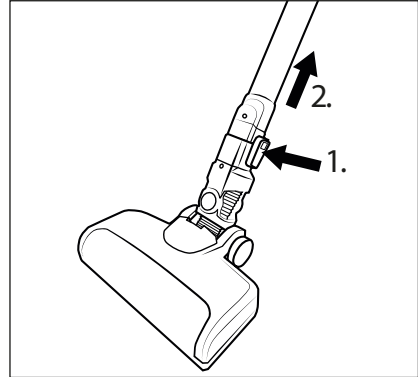

Fig. 12

### Genopladeligt batteri

- ◆ For at fjerne batteriet fra produktet, skal du trykke på oplåsningsknappen til batteriet og tage batteriet ud af produktet (se fig. 13).

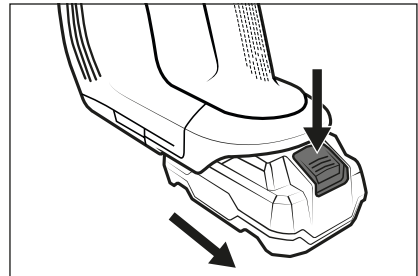

Fig. 13



## Anvendelse af tilbehør

### ⓘ Bemærk

- ▶ Før anvendelse af tilbehøret skal gulybørsten **21** fjernes. For at fjerne gulybørsten **21**, se kapitlet **Afmontering af produktet**.
- ▶ Du kan bruge tilbehøret med eller uden sugerør **23** efter ønske. For at fjerne sugerør **23** se kapitlet **Afmontering af produktet**.

Tre forskellige mundstykker/børster til forskellige anvendelsesområder er inkluderet i leveringsomfanget:

### Fugemundstykke

- Brug fugemundstykket **12** til rengøring af snævre, svært tilgængelige steder som f.eks. fuger eller hjørner.

### 2-i-1 kombibørste

- 2-i-1 kombibørsten **11** kan bruges som bredt mundstykke eller som børste. Hold oplåsningsknappen nede, og skub børsten frem eller tilbage afhængigt af behovet. Brug 2-i-1 kombibørsten **11** til støvsugning af f.eks. skuffer eller opbevaringsrum eller til støvsugning af tastaturer eller følsomme overflader med den bløde børste.

### Rundbørstemundstykke (med børste)

- Brug rundbørstemundstykket **15** med de hårde børster til fastsiddende snavs på grove tæpper eller det indvendige af bilen, hvis den er meget snavset. Børsten kan tages af mundstykket, så runde indsatser eller rum i bilen kan støvsuges.
- ◆ Sæt tilbehøret på sugerør **23** eller produktets sugeåbning, indtil det klikker hørbart på plads (se fig. 14). Vær opmærksom på, at låsen har den rigtige stilling.

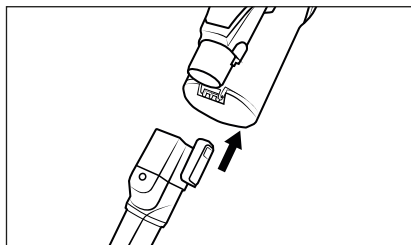

Fig. 14

- ◆ For at fjerne tilbehøret skal du trykke på oplåsningsknappen på tilbehøret og tage tilbehøret af sugerør **23** eller af produktets sugeåbning (se fig. 15).

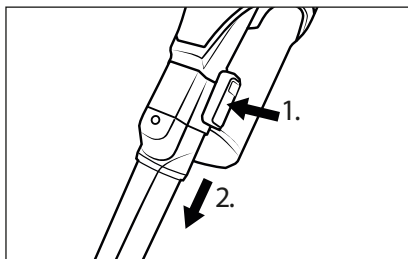

Fig. 15

## Efter brug

- ◆ Tryk efter brug på tænd-/sluk-knappen **28** for at slukke for produktet. Visningspanelet **27** slukkes.
- ◆ Fjern tilbehøret fra produktet, og sæt det på tilbehørsholderen **16** til opbevaring.
- ◆ Sæt støvsugeren ind i vægholderen **17**. Start opladningen, når batteriet kun har en smule strøm tilbage

## Rengøring

### ⚠ ADVARSEL!

- ▶ Sluk altid for produktet før rengøring.

## Tømning af støvbeholder og rengøring af filtre

### ⓘ Bemærk

- ▶ Tøm støvbeholderen **6**, og rengør filteret af rustfrit stål **5** og HEPA-filteret **4**, så snart støvbeholderens **6** niveau har nået **MAX**-markeringen.

- 1) Hold støvbeholderen **6** over en affalds-spand, og tryk på oplåsningsknappen til støvbeholderdækslet **7**. Støvbeholderdækslet **8** åbner sig, og indholdet falder ned i spanden (se fig. 16). Luk derefter støvbeholderdækslet **8**.

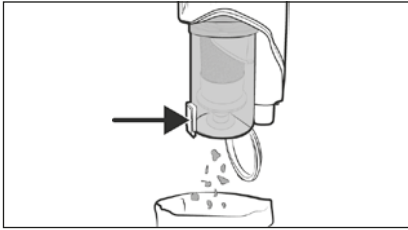



Fig. 16

- 2) For at fjerne støvbeholderen **6** fra produktet skal du dreje den i retning af symbolet  (åbn), indtil den kan løsnes fra produktet (se fig. 17).

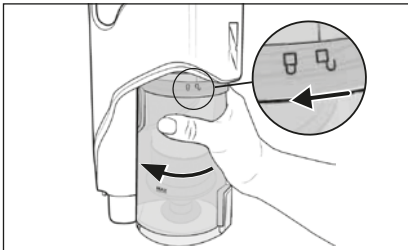

Fig. 17

- 3) Tag filteret af rustfrit stål **5** ud af støvbeholderen **6** ved at trykke på oplåsningsknappen til støvbeholderdækslet **7**. Skub så filteret af rustfrit stål **5** ud af støvbeholderen **6** nedefra (se fig. 18).

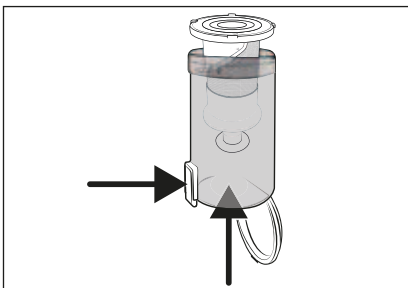

Fig. 18

- 4) Tag HEPA-filteret **4** ud af filteret af rustfrit stål **5** ved at holde i åbningen på HEPA-filteret **4** og tage det ud af filteret af rustfrit stål **5** (se fig. 19).

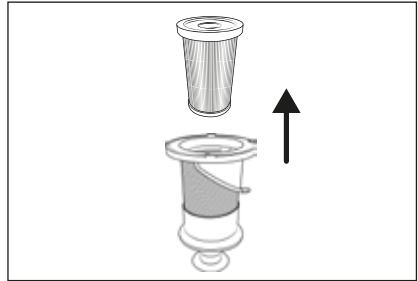

Fig. 19

- 5) Skyl HEPA-filteret **4** og filteret af rustfrit stål **5** under koldt eller lunkent vand. Lad HEPA-filteret **4** og filteret af rustfrit stål **5** lufttørre fuldstændig, før du sætter dem ind i støvbeholderen **6** igen (se fig. 20).

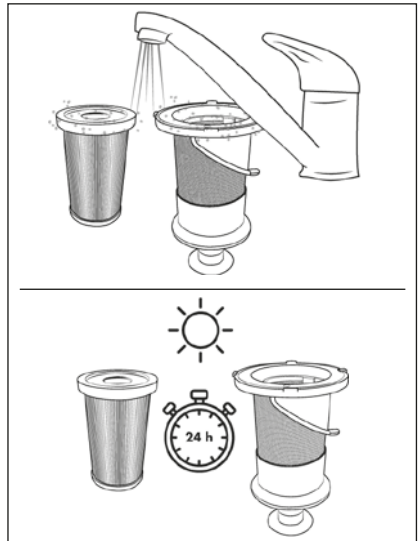

Fig. 20

### **i Bemærk**

- Sørg for ved rengøring af filteret af rustfrit stål **5**, at gummistudsens på den nederste åbning ikke bliver væk.

- 6) Sæt filteret af rustfrit stål **5** ind i støvbeholderen **6**, og tryk det helt ned (se fig. 21). Vær opmærksom på, at låsene på filteret af rustfrit stål **5** har forskellige størrelser. Filteret af rustfrit stål **5** kan kun sættes ind i én position i støvholderen **6** på grund af disse låse.

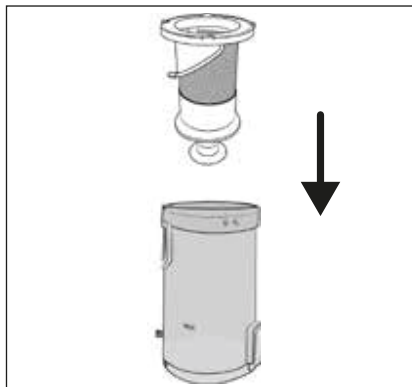

Fig. 21

**i Bemærk**

- Drej ikke filteret af rustfrit stål **5**, når du sætter det ind i støvbeholderen **6**. Vær også opmærksom på de to punktmærkninger på filteret af rustfrit stål **5** og støvbeholderen **6**, så filteret af rustfrit stål **5** sættes rigtigt ind.

- 7) Sæt HEPA-filteret **4** ind i filteret af rustfrit stål **5** (se fig. 22).

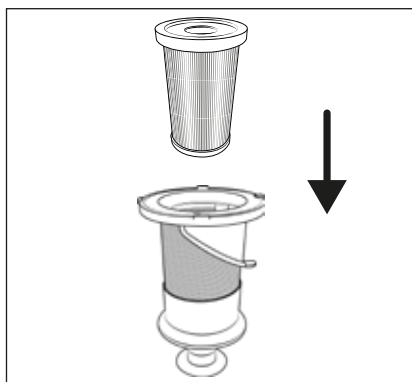

Fig. 22

- 8) Sæt støvbeholderen **6** ind i produktet igen, og drej den i retning af symbolet **⏏** (luk), indtil den sidder fast i produktet (se fig. 23).

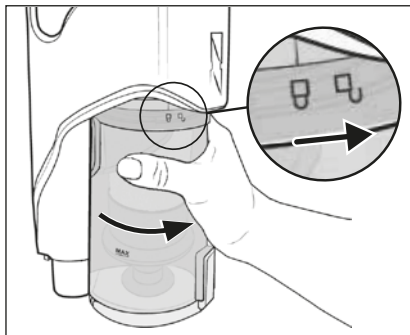

Fig. 23

## Rengøring af børsterullen

**! OBS!**

- Brug kun produktet, når børsterullen **20** er monteret korrekt.

**i Bemærk**

- Rengør regelmæssigt børsterullen **20** for at sikre, at produktet fungerer perfekt og ikke afbrydes.

- 1) Fjern gulvbørsten **21** fra sugerøret **23** eller fra produktet (se kapitlet **Afmontering af produktet**). Vend gulvbørsten **21** om.
- 2) Lås børsterullen **20** op ved at skubbe oplåsningen til børsteholderen **18** med fingeren i retning af symbolet **⏏** (åbn). Tag så børsterulleholderen **19** af gulvbørsten **21** (se figur 24).

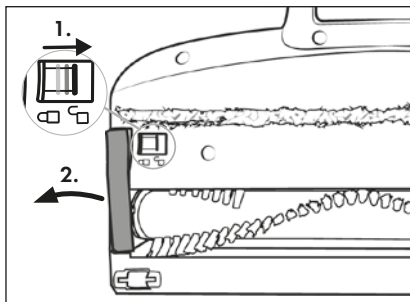

Fig. 24

- 3) Tag børsterullen **20** ud af gulvbørsten **21** ved at holde i børsterne. Drej samtidig børsterullen **20** en smule for lettere at kunne tage den af (se fig. 25).

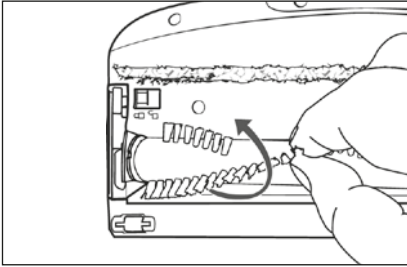

Fig. 25

- 4) Klip trævler og hår langs børsterne til børsterullen **20** igennem med en saks (se fig. 26). Fjern trævler og hår fra børsterullen **20**.

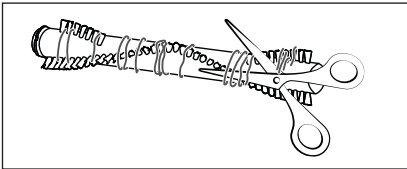

Fig. 26

- 5) Sæt børsterullen **20** ind i gulvbørsten **21**. Drej samtidig børsterullen **20** en smule for lettere at kunne sætte den ind.
- 6) Sæt børsterulleholderen **19** ind i gulvbørsten **21** igen. Tryk den ned, indtil den klikker hørbart på plads i gulvbørsten **21** (se fig. 27).

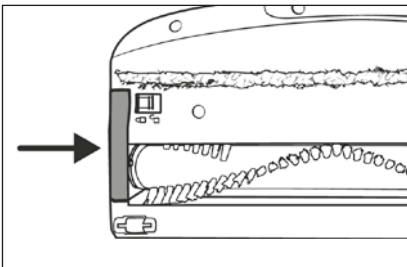

Fig. 27

## Rengøring af produktet

### ⚠ FARE!

- ▶ Tag altid hulstikket **10** til netadapteren **9** ud af produktets ladestik **2** før rengøring. Der er risiko for elektrisk stød!

### ⚠ OBS!

- ▶ Brug ikke stærke, kemiske eller skurende rengøringsmidler. De angriber produktets overflade.
- ▶ Sørg for, at der ikke trænger fugt ind i produktet ved rengøring, så du undgår skader, der ikke kan repareres igen.

- ◆ Rengør produktets kabinet og tilbehøret med en let fugtet klud. Brug et mildt rengøringsmiddel på kluden, hvis snavset sidder meget fast.
- ◆ Tør alle dele godt af, før du bruger produktet igen eller stiller den væk.

## Opbevaring

### ⚠ OBS!

- ▶ Opbevar aldrig produktet i afladet tilstand. Længere opbevaring i afladet tilstand kan medføre, at batteriet beskadiges permanent. Hvis produktet skal opbevares i længere tid, skal batteriets opladningstilstand kontrolleres regelmæssigt. Den optimale opladningstilstand er mellem 50 - 80%.
- ◆ Sæt produktet ind i vægholderen **17**, når du ikke skal bruge det.
- ◆ Fastgør holderen til tilbehør **16** på sugøreret **23**, og sæt tilbehøret på holderen til tilbehør **16** til opbevaring (se kapitlet **Efter brug**).
- ◆ Opbevar produktet på et støvfrit og tørt sted uden direkte sollys.

## Bortskaffelse

### Gælder kun for Frankrig:



Points de collecte sur [www.quefairedestdchets.fr](http://www.quefairedestdchets.fr)  
Privilégiez la réparation ou le don de votre appareil !



Produktet, emballagen og betjeningsvejledning kan genbruges, er underlagt et udvidet producentansvar og indsamles sorteret.

### Bortskaffelse af produktet



Det viste symbol med den overstregede affaldscontainer på hjul viser, at dette produkt er underlagt direktivet 2012/19/EU. Dette direktiv angiver, at produktet ikke må

bortkaffes sammen med det normale husholdningsaffald, når dets brugstid er omme, men skal afleveres på specielle indsamlingssteder, genbrugspladser eller affaldsvirksomheder.

**Denne bortskaffelse er gratis for dig. Skån miljøet, og bortskaf produktet korrekt.**

Hvis det udtjente produkt indeholder persondata, er du selv ansvarlig for sletningen, før du afleverer det.

Fjern de gamle batterier fra produktet, hvis det kan ske uden at ødelægge produktet, og aflever dem til separat indsamling, før det udtjente produkt bortskaffes. Ved indbyggede genopladelige batterier skal der gøres opmærksom på ved bortskaffelsen, at produktet indeholder et genopladeligt batteri.



Du kan få oplysninger hos kommunen om bortskaffelse af udtjente produkter.

### Bortskaffelse af emballage



Emballeringsmateriale er valgt ud fra kriterier som miljøforlidelighed og bortskaffelsesteknik og kan derfor genbruges. Bortskaf emballagematerialer, som du ikke skal bruge mere, efter de lokalt gældende forskrifter.



Bortskaf emballagen miljøvenligt. Vær opmærksom på mærkningen på de forskellige emballagematerialer, og aflever dem sorteret til bortskaffelse. Emballagematerialerne er mærket med forkortelserne (a) og tallene (b) med følgende betydning: 1-7: Plast, 20-22: Papir og pap, 80-98: Kompositmaterialer.

### Bortskaffelse af batterier



Batterier/genopladelige batterier skal behandles som specialaffald og skal derfor bortskaffes miljøvenligt på de relevante steder (forhandlere, specialforretninger, offentlige myndigheder, kommercielle affaldsvirksomheder). Batterier/genopladelige batterier kan indeholde giftige tungmetaller.

De indeholdte tungmetaller er mærket med bogstaver under symbolet: Cd = cadmium, Hg = kviksølv, Pb = bly.

Bortskaf derfor ikke batterier/genopladelige batterier sammen med husholdningsaffaldet, men aflever dem til separat indsamling.

Aflever kun batterier/genopladede batterier, når de er afladet.

## Garanti for Kompernass Handels GmbH

Kære kunde

På dette produkt får du 3 års garanti fra købsdatoen. Hvis batteripakkerne til X12V og X20V Team-serien er del af leveringen, får du også 3 års garanti fra købsdatoen på dem. I tilfælde af mangler ved produktet har du en række juridiske rettigheder i forhold til sælgeren af produktet. Dine juridiske rettigheder forringes ikke af den nedenfor anførte garanti.

### Garantibetingelser

Garantiperioden begynder på købsdatoen. Opbevar venligst kvitteringen et sikkert sted. Den er nødvendig for at kunne dokumentere købet.

Hvis der inden for tre år fra dette produkts købsdato opstår en materiale- eller fabrikationsfejl, vil produktet – efter vores valg – blive repareret eller udskiftet, eller købsprisen vil blive refunderet gratis til dig. Denne garantiydelse forudsætter, at det defekte produkt afleveres, og købsbeviset (kvitteringen) forevises i løbet af fristen på tre år, og at der gives en kort skriftlig beskrivelse af, hvori manglen består, og hvornår den er opstået.

Hvis defekten er dækket af vores garanti, får du et repareret eller et nyt produkt retur. Reparation eller ombytning af produktet udløser ikke en ny garantiperiode.

### Garantiperiode og juridiske mangelkrav

Garantiperioden forlænges ikke, hvis der gøres brug af garantien. Det gælder også for udskiftede og reparerede dele. Skader og mangler, som eventuelt allerede fandtes ved køb, samt manglende dele, skal anmeldes straks efter udpakningen. Når garantiperioden er udløbet, er reparation af skader betalingspligtig.

### Garantiens omfang

Produktet er produceret omhyggeligt efter strenge kvalitetsretningslinjer og testet grundigt inden leveringen.

Garantien dækker materiale- og fabrikationsfejl. Denne garanti dækker ikke produktdele, der er udsat for normal slitage og derfor kan betragtes som sliddele som f.eks. savblade, reservevælinger, slibepapir osv. eller skader på skrøbelige dele som f.eks. kontakter eller dele af glas.

Denne garanti bortfalder, hvis produktet er blevet beskadiget, ikke er forskriftsmæssigt anvendt eller vedligeholdt. For at sikre forskriftsmæssig anvendelse af produktet skal alle anvisninger nævnt i betjeningsvejledningen nøje overholdes. Anvendelsesformål og handlinger, som frarådes eller der advares imod i betjeningsvejledningen, skal ubetinget undgås.

Produktet er kun beregnet til privat og ikke til kommercielt brug. Ved misbrug og uhensigtsmæssig brug, anvendelse af vold og ved indgreb, som ikke er foretaget af vores autoriserede serviceafdeling, bortfalder garantien.

### Garantiydelsen gælder ikke ved

- Normalt forbrug af batteriets kapacitet
- Erhvervs-mæssig anvendelse af produktet
- Beskadigelser eller ændringer på produktet udført af kunden
- Manglende overholdelse af sikkerheds- og vedligeholdelsesforskrifter, betjeningsfejl
- Skader som følge af naturkatastrofer

### Afvikling af garantisager

For at sikre en hurtig behandling af din anmeldelse bør du følge nedenstående anvisninger:

- Ved alle forespørgsler bedes du have kvitteringen og artikelnummeret (IAN) 466985\_2310 klar som dokumentation for købet.

- Artikelnummeret kan du finde på typeskiltet på produktet, som indgravning på produktet, på betjeningsvejledningens forside (nederst til venstre) eller som klæbemærke på bag- eller undersiden af produktet.
- Hvis der opstår funktionsfejl eller øvrige mangler, bedes du først kontakte nedenævnte serviceafdeling **telefonisk** eller **via e-mail**.
- Et produkt, der er registreret som defekt, kan du derefter indsende portofrit til den oplyste serviceadresse med vedlæggelse af købsbevis (kvittering) og en beskrivelse af, hvori manglen består, og hvornår den er opstået.



På [www.lidl-service.com](http://www.lidl-service.com) kan du downloade denne og mange andre manualer, produktvideoer og installationssoftware.

Med denne QR-kode kommer du direkte til Lidl-servicesiden ([www.lidl-service.com](http://www.lidl-service.com)) og kan åbne den ønskede betjeningsvejledning ved indtastning af artikelnummeret (IAN) 466985\_2310.

## Service

**DK Service Danmark**

Tel.: 32 710005

E-Mail: [kompennass@lidl.dk](mailto:kompennass@lidl.dk)

IAN 466985\_2310

## Importør

Bemærk at den efterfølgende adresse ikke er en serviceadresse. Kontakt først det nævnte serviceded.

KOMPERNASS HANDELS GMBH

BURGSTRASSE 21

44867 BOCHUM

TYSKLAND

[www.kompennass.com](http://www.kompennass.com)

## Bestilling af reservedele

Du kan altid bestille reservedele til dette produkt på internettet på [www.kompernass.com](http://www.kompernass.com).



Scan QR-koden med din smartphone/tablet.  
Med denne QR-kode kommer du direkte til vores webside og kan se og bestille de tilgængelige reservedele.

### **i Bemærk**

- ▶ Hvis du har problemer med online-bestillingen, kan du henvende dig telefonisk eller pr. e-mail til vores servicecenter.
- ▶ Oplys altid artikelnummeret (IAN) **466985\_2310**, når du afgiver din bestilling.
- ▶ Vær opmærksom på, at det ikke er muligt at foretage online-bestilling af reservedele til alle modtagerlande.

## Bestilling af ekstra batteri og oplader

Du kan nemt bestille et ekstra batteri eller en oplader på internettet på [www.kompernass.com](http://www.kompernass.com).



Scan QR-koden med din smartphone/tablet.  
Med denne QR-kode kommer du direkte til vores webside og kan se og bestille de tilgængelige reservedele.

### **i Bemærk**

- ▶ Hvis du har problemer med online-bestillingen, kan du henvende dig telefonisk eller pr. e-mail til vores servicecenter.
- ▶ Oplys altid artikelnummeret (IAN) **466985\_2310**, når du afgiver din bestilling.
- ▶ Vær opmærksom på, at det ikke er muligt at foretage online-bestilling af reservedele til alle modtagerlande.





## Contents

<b>Introduzione</b> .....	<b>184</b>
<b>Uso conforme</b> .....	<b>184</b>
<b>Avvertenze e simboli utilizzati</b> .....	<b>184</b>
<b>Indicazioni importanti relative alla sicurezza</b> .....	<b>185</b>
<b>Materiale in dotazione e ispezione dei danni da trasporto</b> .....	<b>188</b>
<b>Descrizione dell'apparecchio</b> .....	<b>188</b>
<b>Dati tecnici</b> .....	<b>189</b>
<b>Prima della prima messa in funzione</b> .....	<b>190</b>
Montaggio dell'apparecchio .....	190
Montaggio del supporto a parete e del porta-accessori .....	190
<b>Messa in funzione</b> .....	<b>191</b>
Informazioni sulla batteria .....	191
Caricamento della batteria .....	192
<b>Utilizzo e funzionamento</b> .....	<b>192</b>
Accensione dell'apparecchio .....	193
Selezione della modalità di funzionamento .....	193
Smontaggio dell'apparecchio .....	194
Utilizzo degli accessori .....	194
Dopo l'uso .....	195
<b>Pulizia</b> .....	<b>195</b>
Svuotamento del contenitore della polvere e pulizia del filtro .....	195
Pulizia del rullo a spazzola .....	198
Pulizia dell'apparecchio .....	198
<b>Conservazione</b> .....	<b>199</b>
<b>Smaltimento</b> .....	<b>199</b>
Smaltimento dell'apparecchio .....	199
Smaltimento dell'imballaggio .....	199
Smaltimento delle pile .....	200
<b>Garanzia della Kompernass Handels GmbH</b> .....	<b>200</b>
Assistenza .....	201
Importatore .....	201
<b>Ordinazione dei pezzi di ricambio</b> .....	<b>202</b>
<b>Ordinazione di batterie di ricambio e caricabatteria</b> .....	<b>202</b>

## Introduzione

Congratulazioni per l'acquisto del nuovo apparecchio. È stato scelto un prodotto di alta qualità.



Il manuale di istruzioni è parte integrante del presente prodotto. Esso contiene importanti note sulla sicurezza, sull'uso e sullo smaltimento. Prima di utilizzare il prodotto acquisire dimestichezza con tutte le note relative ai comandi e alla sicurezza. Utilizzare il prodotto solo come descritto e per i campi d'impiego indicati. In caso di cessione del prodotto a terzi, consegnare anche tutta la relativa documentazione.

## Uso conforme

L'apparecchio serve esclusivamente ad aspirare superfici asciutte ovvero materiale asciutto. Non utilizzare l'apparecchio su animali o persone. Qualunque altro impiego e qualunque modifica dell'apparecchio sono da considerarsi non conformi alla destinazione d'uso e comportano il rischio di infortuni. La casa produttrice non è responsabile dei danni causati da un impiego non conforme alle regole o da un uso non corretto. L'apparecchio non è destinato all'uso commerciale.

## Avvertenze e simboli utilizzati

Nel presente manuale di istruzioni, sulla confezione e sull'apparecchio vengono utilizzati gli avvisi e i simboli seguenti (se pertinenti):

	<b>PERICOLO!</b> Un avviso con questo simbolo e la parola di segnalazione "PERICOLO" indica una situazione di pericolo immediata che, se non viene evitata, ha come conseguenza la morte o una lesione grave.
	<b>AVVERTENZA!</b> Un avviso con questo simbolo e la parola di segnalazione "AVVERTENZA" indica una possibile situazione di pericolo che, se non viene evitata, potrebbe avere come conseguenza la morte o una lesione grave.
	<b>CAUTELA!</b> Un avviso con questo simbolo e la parola di segnalazione "CAUTELA" indica una possibile situazione di pericolo che, se non viene evitata, potrebbe avere come conseguenza una lesione di entità lieve o moderata.
	<b>ATTENZIONE!</b> Un avviso con questo simbolo e la parola di segnalazione "ATTENZIONE" indica una possibile situazione che, se non viene evitata, potrebbe avere come conseguenza danni materiali.
	<b>NOTA:</b> una nota fornisce ulteriori informazioni volte a facilitare l'uso dell'apparecchio.
	Corrente/tensione continua
	Corrente/tensione alternata
	Attenersi al manuale di istruzioni

## **Indicazioni importanti relative alla sicurezza**

### **⚠ PERICOLO! RISCHIO DI FOLGORAZIONE!**

- Prima dell'uso controllare l'apparecchio per rilevare eventuali danni esterni visibili. Non mettere in funzione l'apparecchio se è danneggiato o nel caso in cui sia caduto.
- Non utilizzare l'alimentatore se la spina o il cavo di collegamento sono danneggiati.
- L'alimentatore e il cavo di collegamento a cui è fissato non possono essere riparati. In caso di guasto occorre sostituire l'intero alimentatore con uno equivalente.
- Per evitare rischi, fare sostituire immediatamente la spina o il cavo di alimentazione danneggiati da personale specializzato autorizzato, dal centro di assistenza clienti o da persone con qualifiche analoghe.
- Fare eseguire le riparazioni unicamente da un'officina specializzata. Non aprire mai l'apparecchio di propria iniziativa. Gli interventi non eseguiti da centri specializzati potrebbero dare luogo a lesioni.
- Prima di accendere l'apparecchio controllare che la tensione riportata nei dati tecnici corrisponda alla tensione di rete esistente.
- Non toccare mai l'alimentatore o l'apparecchio con mani bagnate o umide.
- Non usare l'alimentatore con un cavo di prolunga, bensì collegare l'alimentatore direttamente a una presa di corrente.



Non caricare né usare l'apparecchio all'aperto.

## **⚠ AVVERTENZA! PERICOLO DI LESIONI!**

- Non cambiare gli accessori ad apparecchio acceso.
- Non usare l'aspirapolvere per aspirare acqua o altri liquidi.
- Non usare l'aspirapolvere per aspirare oggetti appuntiti o pezzi di vetro.
- Non usare l'aspirapolvere per aspirare fiammiferi accesi, cenere incandescente o mozziconi di sigarette.
- Non usare l'aspirapolvere per aspirare prodotti chimici, polvere di pietra, gesso, cemento o sostanze analoghe.
- L'apparecchio non è indicato per materiali infiammabili ed esplosivi o liquidi chimici e aggressivi.
- Riporre l'apparecchio sempre in luoghi chiusi. Per evitare infortuni, dopo l'uso riporre l'apparecchio in un luogo asciutto.
- In condizioni estreme possono verificarsi perdite dalle celle delle batterie. In caso di contatto del liquido con la pelle o con gli occhi lavare e risciacquare immediatamente con acqua pulita. Rivolgersi ad un medico.
- Questo apparecchio può essere utilizzato dai bambini di almeno 8 anni di età e da persone con capacità fisiche, sensoriali o mentali ridotte o insufficiente esperienza o conoscenza, solo se sorvegliati o istruiti sull'uso sicuro dell'apparecchio e qualora ne abbiano compreso i pericoli associati.
- I bambini non devono giocare con l'apparecchio. La pulizia e la manutenzione a cura dell'utente non devono essere eseguite da bambini, a meno che non siano sorvegliati.
- Adottare la massima cautela quando si utilizza l'aspirapolvere sulle scale.

**⚠ ATTENZIONE! DANNI MATERIALI!**

- Usare solo accessori consigliati dal produttore.
- L'alimentatore non deve essere utilizzato per altri scopi. Non trasportare mai il supporto a parete o l'alimentatore tenendoli dal cavo. Non spostare mai l'apparecchio maneggiandolo dal cavo.
- Afferrare sempre la spina per disconnettere l'apparecchio dalla presa di corrente.
- Non collocare mai l'aspirapolvere vicino a corpi riscaldanti, forni o altri apparecchi o superfici riscaldate.
- Verificare sempre che le aperture di ventilazione non siano ostruite. L'ostruzione alla circolazione dell'aria può dare luogo al surriscaldamento dell'apparecchio e provocare danni.
- Il prodotto è azionato da una batteria agli ioni di litio. Non gettare mai la batteria nel fuoco e non esporla a temperature elevate. Pericolo di esplosione!
- Non usare l'aspirapolvere senza aver prima inserito il filtro HEPA.
- Non usare l'alimentatore per altri prodotti e non cercare di ricaricare questo apparecchio con un altro alimentatore. Usare esclusivamente l'alimentatore compreso nella fornitura dell'apparecchio (modello SHAZ 20 A1-1).
- Non conservare mai l'apparecchio con la batteria scarica. La conservazione prolungata dell'apparecchio con la batteria scarica può causare danni irreparabili alla batteria. Se si intende conservare l'apparecchio per un periodo prolungato, occorre controllare periodicamente la carica della batteria. La carica ottimale è compresa tra il 50% e l'80%.

## Materiale in dotazione e ispezione dei danni da trasporto

- 1) Rimuovere tutti i componenti dell'apparecchio e il manuale di istruzioni dalla confezione.
- 2) Rimuovere tutto il materiale di imballaggio ed eventuali pellicole e adesivi.

Il materiale in dotazione comprende i seguenti componenti (per le illustrazioni vedere la pagina pieghevole):

- Aspirapolvere ricaricabile
- Tubo di aspirazione
- Spazzola per pavimenti
- Bocchetta per giunti
- Bocchetta a spazzola rotonda (con accessorio spazzola)
- Bocchetta combinata 2 in 1
- Supporto a parete
- Porta-accessori
- Materiale di montaggio (4 viti, 4 tasselli)
- Alimentatore
- Istruzioni per l'uso

### **i** Nota





- ▶ Controllare che la dotazione sia completa e che non presenti danni visibili.
- ▶ In caso di fornitura incompleta o in presenza di danni da trasporto o da imballaggio inadeguato, rivolgersi alla linea diretta di assistenza (vedere capitolo **Assistenza**).

## Descrizione dell'apparecchio

(per le illustrazioni vedere la pagina pieghevole)

- 1 Sede per batteria
- 2 Presa di carica
- 3 Feritoie di ventilazione
- 4 Filtro HEPA
- 5 Filtro in acciaio inox
- 6 Contenitore della polvere
- 7 Tasto di sblocco per il coperchio del contenitore della polvere
- 8 Coperchio del contenitore della polvere
- 9 Alimentatore
- 10 Spinotto cavo
- 11 Bocchetta combinata 2 in 1
- 12 Bocchetta per giunti
- 13 Bocchetta a spazzola rotonda (con accessorio spazzola)
- 14 Viti
- 15 Tasselli
- 16 Porta-accessori
- 17 Supporto a parete
- 18 Sblocco del rullo a spazzola
- 19 Supporto del rullo a spazzola
- 20 Rullo a spazzola
- 21 Spazzola per pavimenti
- 22 Tasto di sblocco della spazzola per pavimenti
- 23 Tubo di aspirazione
- 24 Tasto di sblocco del tubo di aspirazione
- 25 Modalità di funzionamento
- 26 Indicatore livello batteria
- 27 Display (indicatore livello batteria/modalità di funzionamento)
- 28 Interruttore on/off 
- 29 Tasto modalità di funzionamento +/– (Eco/Boost)

## Dati tecnici

Apparecchio	
Tensione d'ingresso	22 V $\text{---}$
Corrente di ingresso	0,8 A
Potenza nominale	400 W (spazzola per pavimenti 15 W)
Polarità	
Alimentatore	
Produttore	KOMPERNASS HANDELS GMBH, BURGSTRASSE 21, 44867 BOCHUM, GERMANIA Registro delle imprese del tribunale di Bochum Numero di iscrizione: HRB 4598
Modello	SHAZ 20 A1-1
Tensione d'ingresso	100-240 V $\sim$
Frequenza corrente alternata d'ingresso	50/60 Hz
Tensione di uscita	22,0 V $\text{---}$
Corrente di uscita	0,8 A
Potenza in uscita	17,6 W
Efficienza media durante il funzionamento	86,0 %
Efficienza a carico ridotto (10%)	74,9 %
Assorbimento di potenza a vuoto	0,09 W
Corrente di ingresso	0,8 A
Polarità	
Classe di protezione	II /  (isolamento doppio)
Classe di efficienza	6 

### Nota

- Non è necessaria alcuna azione da parte dell'utente per commutare il prodotto tra 50 e 60 Hz. Il prodotto è adatto sia a 50 Hz che a 60 Hz.



## Prima della prima messa in funzione

### Montaggio dell'apparecchio

- 1) Infilare il tubo di aspirazione **23** nell'apparecchio fino a quando non si innesta in posizione con un clic (vedere fig. 1).

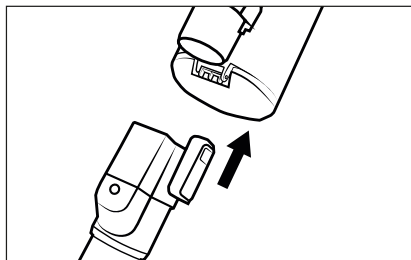

Fig. 1

- 2) Infilare il tubo di aspirazione **23** nella spazzola per pavimenti **21** fino a quando non si innesta in posizione con un clic (vedere fig. 2).

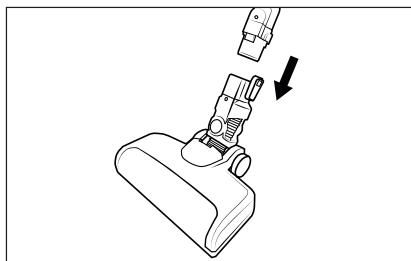

Fig. 2

- 3) Infilare una batteria della Serie X 20 V TEAM (vedere capitolo **Informazioni sulla batteria**) nell'apposita sede **1** finché non si innesta nell'apparecchio con un clic (vedere fig. 3).

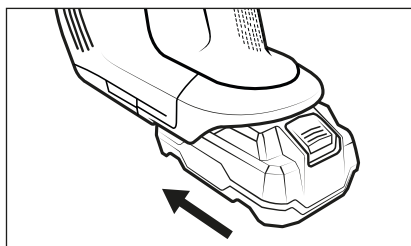

Fig. 3

## Montaggio del supporto a parete e del porta-accessori

### ⚠ PERICOLO!

- ▶ Assicurarsi che nella parete non si trovino linee di corrente o di altro tipo, ovvero tubi prima di praticare i fori per il supporto a parete e porta-accessori **17/16**. La perforazione di una linea elettrica comporta pericolo di morte!
- 1) Prelevare il supporto a parete **17** dal porta-accessori **16**. Inserire lo spinotto cavo **10** dell'alimentatore **9** nel supporto a parete **17** come mostrato nella seguente illustrazione. Fissare lo spinotto cavo **10** ruotandolo (vedere fig. 4).

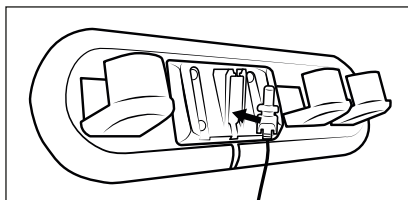

Fig. 4

- 2) Individuare un luogo di montaggio adeguato per il supporto a parete e il porta-accessori **17/16**:
  - Il supporto a parete e il porta-accessori **17/16** devono essere montati ad una distanza sufficiente dal pavimento per garantire un inserimento e una rimozione agevole dell'apparecchio dal supporto a parete **17**.
  - Dal luogo in cui l'apparecchio è installato si deve poter raggiungere una presa elettrica per l'alimentatore **9**.

- 3) Utilizzare il porta-accessori **16** per tracciare i quattro fori sulla parete (vedere fig. 5).

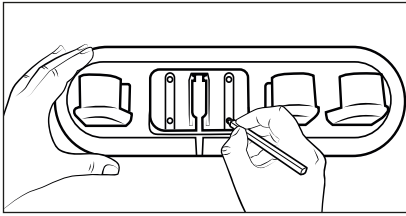

Fig. 5

- 4) Eseguire i fori precedentemente tracciati con una punta da 5 mm.
- 5) Infilare i tasselli **15** forniti in dotazione nei fori praticati.
- 6) Inserire il supporto a parete **17** nel porta-accessori **16** e avvitare saldamente il supporto a parete e porta-accessori **17/16** con le viti **14** fornite in dotazione.
- 7) È possibile fissare la bocchetta per giunti **12**, la bocchetta a spazzola rotonda **13** e la bocchetta combinata 2 in 1 **11** al porta-accessori **16**.
- 8) Collegare l'alimentatore **9** a una presa di corrente.

## Messa in funzione

### Informazioni sulla batteria

#### **i** Nota

- ▶ L'apparecchio può essere utilizzato con batterie della serie Parkside X 20 V TEAM.
- ▶ Si consiglia di utilizzare questo apparecchio con le seguenti batterie:  
PAP 20 A1/PAP 20 A2/PAP 20 A3  
PAP 20 B1/PAP 20 B3  
Smart PAPS 204 A1  
Smart PAPS 208 A1

- ◆ L'aspirapolvere è azionato da una batteria agli ioni di litio ricaricabile e sostituibile. Prima di usare l'aspirapolvere per la prima volta, caricare la batteria.
- ◆ Per preservare la batteria si consiglia quanto segue:  
Staccare l'alimentatore **9** dalla presa di corrente quando la batteria è carica.

#### **i** Nota

- ▶ L'apparecchio è provvisto di un dispositivo di sorveglianza della temperatura che protegge la batteria. In rari casi l'aumento della temperatura ambiente può causare l'interruzione del processo di carica o uno spegnimento automatico dell'apparecchio:
  - Durante la ricarica l'indicatore livello batteria **25** lampeggia ad intervalli di un secondo. Il processo di carica si interrompe e riprende automaticamente non appena la temperatura si abbassa.
  - Durante il funzionamento l'indicatore livello batteria **25** lampeggia cinque volte ad intervalli di due secondi. L'apparecchio si spegne automaticamente. Lasciare raffreddare l'apparecchio per 20-30 minuti prima di riaccenderlo.

## Caricamento della batteria

- ◆ Inserire l'aspirapolvere dall'alto nel supporto a parete **17**, in modo che lo spinotto cavo **10** scivoli nella presa di carica **2** del lato inferiore dell'aspirapolvere portatile. L'indicatore livello batteria **26** inizia a lampeggiare e il processo di carica inizia (vedere figg. 6 e 7).

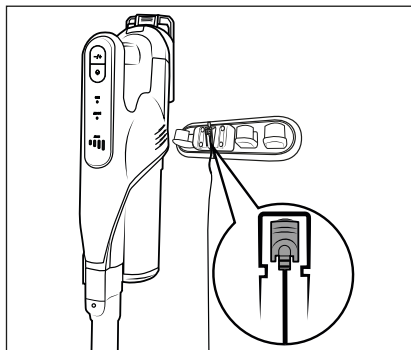

Fig. 6

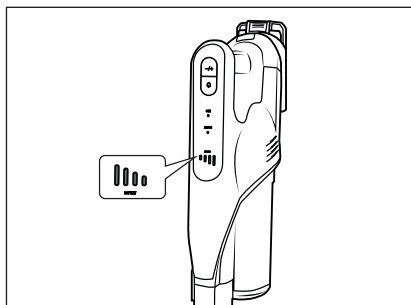

Fig. 7

- ◆ Una volta concluso il processo di carica, l'indicatore livello batteria **26** si accende.

## Indicatori del livello della batteria

Sul pannello indicatore **27** compaiono quattro indicatori livello batteria **26** che indicano il rispettivo livello di carica della batteria:

- ▬▬▬▬ La batteria è completamente carica.
- ▬▬▬▬ La batteria è carica per circa il 50%.
- ▬▬▬▬ La batteria è carica per circa il 25%.
- ▬▬▬▬ La batteria ha una carica residua bassa.
- ▬▬▬▬ La batteria è scarica.

### ! Nota

- Ricaricare la batteria non appena l'indicatore livello batteria **26** indica una carica residua bassa della batteria ▬▬▬▬.
- L'apparecchio si spegne poco dopo aver segnalato che la batteria ▬▬▬▬ è scarica.
- L'aspirapolvere può anche essere caricato direttamente tramite l'alimentatore **9**.

A tale scopo girare leggermente lo spinotto cavo **10** per rimuoverlo dal supporto a parete **17** e inserirlo nella presa di carica **2** dell'apparecchio (vedere fig. 8).

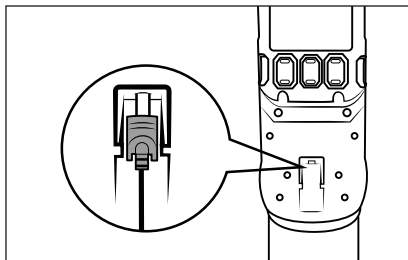

Fig. 8

## Utilizzo e funzionamento

### ! ATTENZIONE!

- Le aperture di aspirazione dell'apparecchio e della spazzola per pavimenti **21** nonché il tubo di aspirazione **23** devono essere sempre liberi e non ostruiti. Gli intasamenti provocano surriscaldamento e danni al motore.

- ▶ Verificare che il filtro HEPA **4** sia sempre inserito prima di usare l'apparecchio.
- ▶ Non collocare l'aspirapolvere dritto quando si intende riporlo temporaneamente o brevemente. Collocarlo invece nel supporto a parete **17** oppure posarlo a terra (vedere figg. 9 e 10). In caso contrario, l'aspirapolvere potrebbe ribaltarsi a causa del suo alto baricentro e danneggiarsi e durante il ribaltamento potrebbe perfino danneggiare altri oggetti.

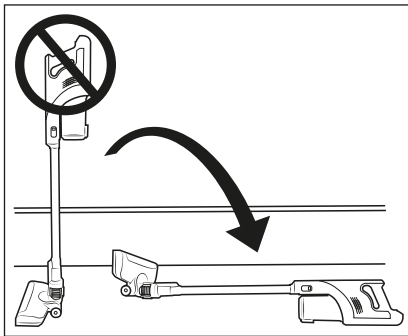

Fig. 9

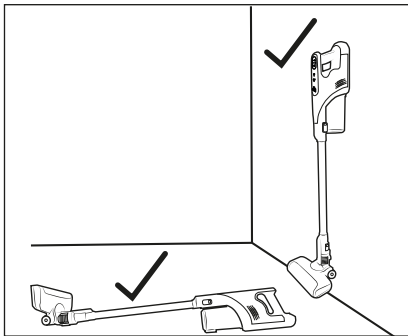

Fig. 10

## Accensione dell'apparecchio

- 1) Prelevare l'aspirapolvere dal supporto a parete **17**. Scollegare lo spinotto cavo **10** dalla presa di carica **2** del lato inferiore dell'apparecchio quando non si utilizza il supporto a parete **17**.
- 2) Per accendere l'apparecchio premere l'interruttore on/off **23**. Il pannello indicatore **27** mostra l'indicatore livello batteria **26** e la modalità di funzionamento **25** (Eco/Boost).

### Nota

- ▶ L'apparecchio si avvia dopo l'accensione nella modalità **Eco**.

## Selezione della modalità di funzionamento

L'apparecchio dispone di due modalità di funzionamento con potenza di aspirazione e durata di funzionamento diversi. Per selezionare la modalità di funzionamento premere il tasto **+/-** **29**.

### Eco

- Per aspirare pavimenti duri, tappeti delicati e moquette poco o mediamente sporchi.
- L'apparecchio consuma una potenza minore della batteria e quindi la durata di funzionamento è maggiore.
- La durata di funzionamento a batteria completamente carica è di circa 35 min.

### Boost

- Per aspirare pavimenti duri, moquette e tappeti molto sporchi.
- A causa dell'elevata potenza di aspirazione si raggiunge il miglior risultato di aspirazione con un tempo di funzionamento breve.
- La durata di funzionamento a batteria completamente carica è di circa 10 min.

## Smontaggio dell'apparecchio

### Tubo di aspirazione

- ◆ Per rimuovere il tubo di aspirazione **23** dall'apparecchio, tenere premuto il tasto di sblocco del tubo di aspirazione **24** e sfilare il tubo di aspirazione **23** dall'apertura di aspirazione dell'apparecchio (vedere fig. 11).

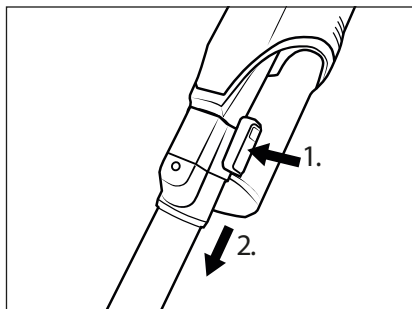

Fig. 11

### Spazzola per pavimenti

- ◆ Per rimuovere la spazzola per pavimenti **21** dal tubo di aspirazione **23**, tenere premuto il tasto di sblocco della spazzola per pavimenti **22** e sfilare il tubo di aspirazione **23** dalla spazzola per pavimenti **21** (vedere fig. 12).

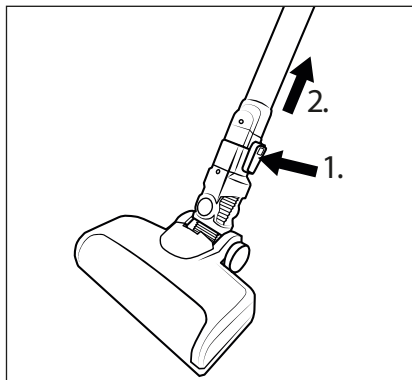

Fig. 12

### Batteria

- ◆ Per rimuovere la batteria dall'apparecchio, tenere premuto il tasto di sblocco batteria e sfilare la batteria dall'apparecchio (vedere fig. 13).

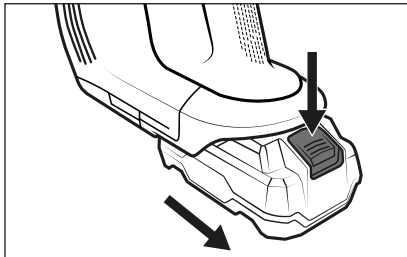

Fig. 13

## Utilizzo degli accessori

### Nota

- ▶ Per poter utilizzare gli accessori è necessario rimuovere la spazzola per pavimenti **21**. Per la rimozione della spazzola per pavimenti **21** consultare il capitolo **Smontaggio dell'apparecchio**.
- ▶ A seconda della necessità è possibile utilizzare gli accessori con o senza il tubo di aspirazione **23**. Per la rimozione del tubo di aspirazione **23** consultare il capitolo **Smontaggio dell'apparecchio**.

La dotazione comprende tre diverse bocchette/spazzole adatte a varie applicazioni:

### Bocchetta per giunti

- Utilizzare la bocchetta per giunti **12** per pulire punti stretti e difficili da raggiungere, come ad es. giunti o angoli.

### Bocchetta combinata 2 in 1

- La bocchetta combinata 2 in 1 **11** può essere utilizzata come bocchetta larga oppure come spazzola. Tenere premuto il tasto di sblocco per spostare l'accessorio spazzola in avanti o indietro a seconda delle necessità. Utilizzare la bocchetta combinata 2 in 1 **11** per pulire ad es. cassetti o scomparti oppure, con l'accessorio spazzola morbido, tastiere e superfici delicate.

## Bocchetta a spazzola rotonda (con accessorio spazzola)

- Utilizzare la bocchetta a spazzola rotonda **13** con setole dure per lo sporco ostinato nei tappeti grezzi oppure per abitacoli molto sporchi. L'accessorio spazzola può essere staccato dalla bocchetta per aspirare ad esempio inserti tondi o vani portaoggetti in auto.
- ◆ Infilare gli accessori sul tubo di aspirazione **23** oppure sull'apertura di aspirazione dell'apparecchio fino a quando non si innestano in posizione con un clic (vedere fig. 14). Assicurarsi che siano posizionati e fissati correttamente.

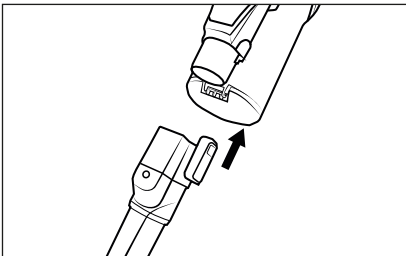

Fig. 14

- ◆ Per rimuovere gli accessori, tenere premuto il tasto di sblocco dell'accessorio e sfilare l'accessorio dal tubo di aspirazione **23** oppure dall'apertura di aspirazione dell'apparecchio (vedere fig. 15).

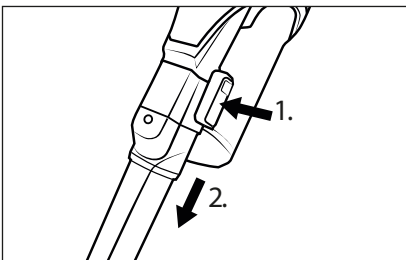



Fig. 15

## Dopo l'uso

- ◆ Dopo l'utilizzo premere l'interruttore on/off **28** per spegnere l'apparecchio. Il pannello indicatore **27** si spegne.
- ◆ Rimuovere gli accessori dall'apparecchio e conservarli nell'apposito porta-accessori **15**.
- ◆ Collocare l'aspirapolvere nel supporto a parete **17**. Iniziare la ricarica quando la batteria presenta una carica residua bassa .

## Pulizia

### ⚠ AVVERTENZA!

- ▶ Spegnere l'apparecchio prima della pulizia.

## Svuotamento del contenitore della polvere e pulizia del filtro

### i Nota

- ▶ Svuotare il contenitore della polvere **6**, pulire il filtro in acciaio inox **5** e il filtro HEPA **4** non appena il contenitore della polvere **6** si riempie fino al segno **MAX**.

- 1) Tenere il contenitore della polvere **6** in una pattumiera e premere il tasto di sblocco per il coperchio del contenitore della polvere **7**. Il coperchio del contenitore della polvere **8** si apre e il contenuto viene svuotato nella pattumiera (vedere fig. 16). Quindi richiudere il coperchio del contenitore della polvere **8**.

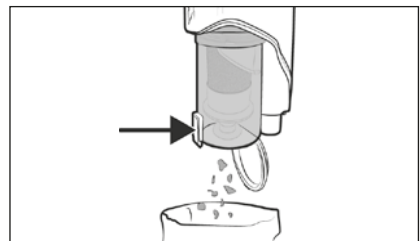



Fig. 16

- 2) Per rimuovere il contenitore della polvere **6** dall'apparecchio, ruotarlo in direzione del simbolo  (aprire), fino a quando non sarà possibile staccarlo dall'apparecchio (vedere fig. 17).

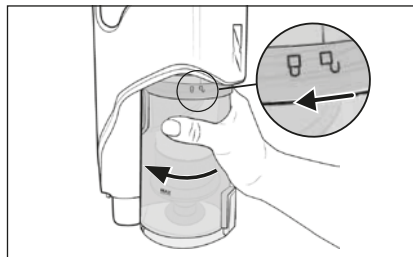

Fig. 17

- 3) Rimuovere il filtro in acciaio inox **5** dal contenitore di raccolta della polvere **6** premendo il tasto di sblocco per il coperchio del contenitore di raccolta della polvere **7**. Estrarre, quindi, il filtro in acciaio inox **5** dal contenitore di raccolta della polvere **6** dal basso (vedere fig. 18).

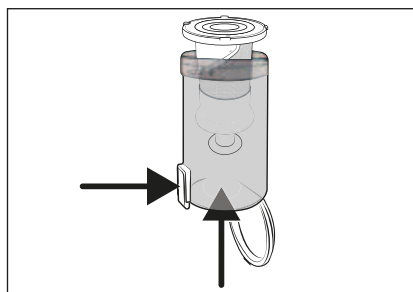

Fig. 18

- 4) Rimuovere il filtro HEPA **4** dal filtro in acciaio inox **5** afferrando il filtro HEPA **4** dall'apertura e tirandolo fuori dal filtro in acciaio inox **5** (vedere fig. 19).

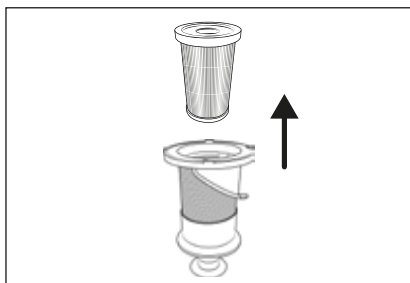

Fig. 19

- 5) Lavare il filtro HEPA **4** e il filtro in acciaio inox **5** con acqua fredda o tiepida. Lasciare asciugare completamente all'aria il filtro HEPA **4** e il filtro in acciaio inox **5** prima di inserirli nuovamente nel contenitore di raccolta della polvere **6** (vedere fig. 20).

**i Nota**

- Durante la pulizia del filtro in acciaio inox, **5** fare attenzione che il supporto in gomma sull'apertura inferiore non vada perso.

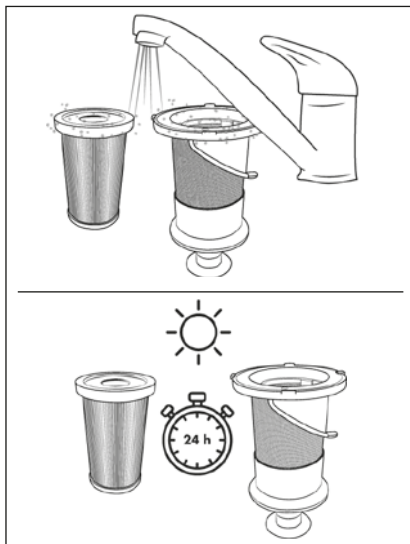

Fig. 20

- 6) Inserire il filtro in acciaio inox **5** nel contenitore di raccolta della polvere **6** e spingerlo fino in fondo (vedere fig. 21). Tenere conto dei due fermi di grandezza diversa presenti sul filtro in acciaio inox **5**. Grazie a questi fermi il filtro in acciaio inox **5** può essere inserito nel contenitore di raccolta della polvere **6** solamente in una posizione.

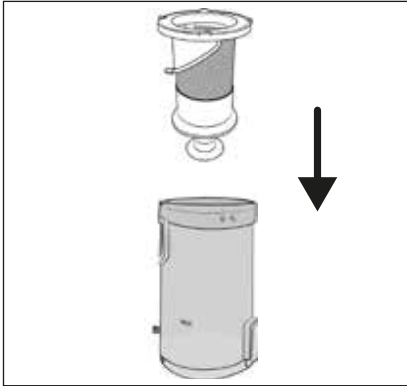

Fig. 21

**i Nota**

- Non ruotare il filtro in acciaio inox **5**, quando lo si inserisce nel contenitore di raccolta della polvere **6**. Fare, inoltre, attenzione ai due segni colorati sul filtro in acciaio inox **5** e sul contenitore di raccolta della polvere **6**, per inserire correttamente il filtro in acciaio inox **5**.

- 7) Inserire il filtro HEPA **4** nel filtro in acciaio inox **5** (vedere fig. 22).

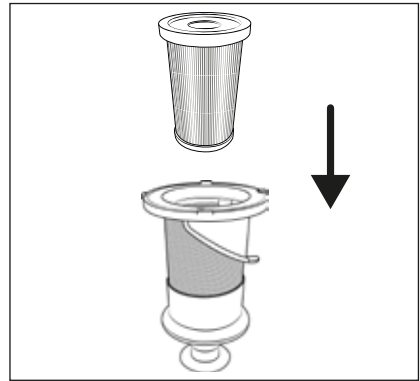



Fig. 22

- 8) Reinserire il contenitore di raccolta della polvere **6** nell'apparecchio e ruotarlo in direzione del simbolo  (chiudere) fino a quando non si innesta saldamente nell'apparecchio (vedere fig. 23).

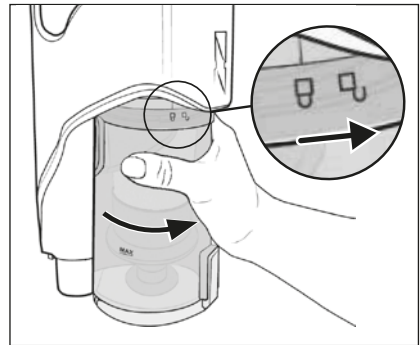

Fig. 23



## Pulizia del rullo a spazzola

### ⚠ ATTENZIONE!

- ▶ Utilizzare l'apparecchio solo con il rullo a spazzola **20** montato correttamente.

### i Nota

- ▶ Pulire regolarmente il rullo della spazzola **20**, per garantire il funzionamento regolare dell'apparecchio e per evitare guasti.
- 1) Rimuovere la spazzola per pavimenti **21** dal tubo di aspirazione **23** o dall'apparecchio (vedere capitolo **Smontaggio dell'apparecchio**). Girare la spazzola per pavimenti **21**.
  - 2) Disimpegnare il rullo a spazzola **20** spostando lo sblocco del rullo a spazzola **18** con il dito verso destra e rimuovendo il supporto del rullo a spazzola **19** dalla spazzola per pavimenti **21** (vedere fig. 24).

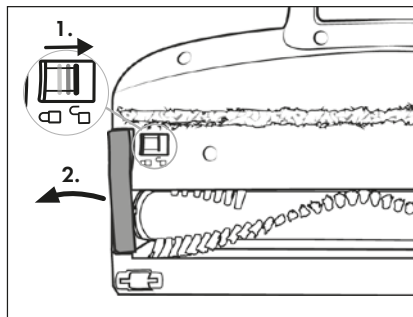

Fig. 24

- 3) Sfilare il rullo a spazzola **20** tirandolo dalle setole fuori dalla spazzola per pavimenti **21**. Ruotare leggermente il rullo a spazzola **20** per poterlo togliere più facilmente (vedere fig. 25).

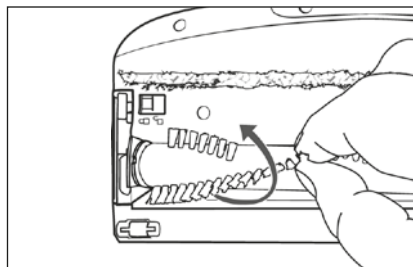

Fig. 25

- 4) Tagliare i fili e i capelli nelle setole del rullo a spazzola **20** utilizzando delle forbici (vedere fig. 26). Rimuovere fili e capelli dal rullo a spazzola **20**.

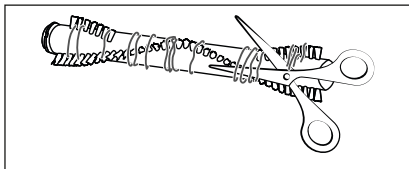

Fig. 26

- 5) Inserire il rullo a spazzola **20** nella spazzola per pavimenti **21**. Ruotare leggermente il rullo a spazzola **20** per poterlo inserire più facilmente.
- 6) Inserire il supporto del rullo a spazzola **19** nuovamente nella spazzola per pavimenti **21**. Premerlo verso il basso finché non si innesta nella spazzola per pavimenti **21** con un clic (vedere fig. 27).

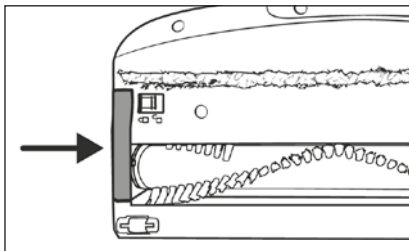

Fig. 27

## Pulizia dell'apparecchio

### ⚠ PERICOLO!

- ▶ Prima di ogni operazione di pulizia, staccare lo spinotto cavo **10** dell'alimentatore **9** dalla presa di carica **2** dell'apparecchio. Sussiste il pericolo di folgorazione!

### ⚠ ATTENZIONE!

- ▶ Non utilizzare detersivi chimici, abrasivi o aggressivi poiché aggrediscono la superficie dell'apparecchio.
- ▶ Per evitare l'irrimediabile danneggiamento dell'apparecchio, assicurarsi che durante la pulizia non vi penetri umidità.

- ◆ Pulire l'alloggiamento e gli accessori dell'apparecchio con un panno leggermente inumidito. In caso di sporco resistente versare un po' di detergente delicato sul panno.
- ◆ Asciugare accuratamente tutte le parti prima di riutilizzare o conservare l'apparecchio.

## Conservazione

### ! ATTENZIONE!

- ▶ Non conservare mai l'apparecchio con la batteria scarica. La conservazione prolungata dell'apparecchio con la batteria scarica può causare danni irreparabili alla batteria. Se si intende conservare l'apparecchio per un periodo prolungato, occorre controllare periodicamente la carica della batteria. La carica ottimale è compresa tra il 50% e l'80%.
- ◆ Se non si utilizza l'apparecchio, inserirlo nel supporto a parete 17.
- ◆ Fissare il porta-accessori 16 al tubo di aspirazione 23 e inserire gli accessori per la conservazione nell'apposito porta-accessori 16 (vedere il capitolo **Dopo l'uso**).
- ◆ Conservare l'apparecchio in un luogo asciutto e privo di polvere, senza irradiazione solare diretta.

## Smaltimento

### Valido solo per la Francia:



Points de collecte sur [www.quefairedesdechets.fr](http://www.quefairedesdechets.fr)  
Privilégiez la réparation ou le don de votre appareil !



Il prodotto, l'imballaggio e il libretto di istruzioni sono riciclabili, sono soggetti ad una responsabilità estesa del produttore e vengono raccolti in maniera differenziata.

## Smaltimento dell'apparecchio



Il simbolo del bidone dei rifiuti barrato, raffigurato lateralmente, indica che l'apparecchio è soggetto alla Direttiva 2012/19/EU. Tale direttiva prescrive che, al termine

della sua vita utile, l'apparecchio non venga smaltito assieme ai normali rifiuti domestici, bensì conferito in appositi centri di raccolta, centri di riciclaggio o aziende di smaltimento.

### Lo smaltimento è gratuito per l'utente. Rispettare l'ambiente e smaltire l'apparecchio in modo conforme alle direttive pertinenti.

Se l'apparecchio usato contiene dati personali, si è responsabili di eliminarli prima di restituire l'apparecchio.

Se è possibile farlo senza distruggere l'apparecchio usato, togliere le vecchie pile o batterie prima di smaltire l'apparecchio usato e conferirle ad una raccolta differenziata. In caso di batterie fisse, all'atto dello smaltimento fare presente che questo apparecchio contiene una batteria.



Per lo smaltimento del prodotto una volta che ha terminato la sua funzione, informarsi presso l'amministrazione comunale.

## Smaltimento dell'imballaggio



I materiali di imballaggio sono stati selezionati in relazione alla loro ecocompatibilità e alle caratteristiche di smaltimento, pertanto sono riciclabili. Smaltire il materiale di imballaggio inutilizzato in conformità alle vigenti norme locali.



Smaltire l'imballaggio conformemente alle norme di tutela ambientale. Tenere conto dei codici presenti sui vari materiali di imballaggio ed eventualmente separare i materiali

effettuando una raccolta differenziata. I materiali di imballaggio presentano codici costituiti da abbreviazioni (a) e numeri (b) con il seguente significato: 1-7: materie plastiche, 20-22: carta e cartone, 80-98: materiali compositi.

## Smaltimento delle pile



Le pile/batterie vanno trattate come rifiuti speciali e devono essere smaltite nel rispetto dell'ambiente attraverso i punti di raccolta

competenti (rivenditori, negozi specializzati, enti pubblici comunali, aziende di smaltimento professionali). Le pile/batterie possono contenere metalli pesanti tossici.

I metalli pesanti contenuti sono indicati con lettere sotto il simbolo: Cd = cadmio, Hg = mercurio, Pb = piombo.

Pertanto non smaltire le pile/batterie assieme ai normali rifiuti domestici, bensì conferirle ad una raccolta differenziata.

Restituire le pile/batterie solo se scariche.

## Garanzia della Kompernass Handels GmbH

Egregio Cliente,

Questo apparecchio ha una garanzia di 3 anni dalla data di acquisto. Se inclusi, i pacchi batteria della serie X12V e X20V Team vengono forniti con una garanzia di 3 anni dalla data di acquisto. Qualora questo prodotto presentasse vizi, Le spettano diritti legali nei confronti del venditore del prodotto. La garanzia qui di seguito descritta non costituisce alcun limite a tali diritti legali.

### Condizioni di garanzia

Il periodo di garanzia decorre dalla data di acquisto. Si prega di conservare bene lo scontrino di cassa. Quest'ultimo è necessario come prova d'acquisto.

Qualora entro tre anni a partire dalla data d'acquisto del prodotto si presentasse un difetto del materiale o di fabbricazione, provvederemo a nostra discrezione a riparare o a sostituire gratuitamente il prodotto oppure a rimborsare il prezzo d'acquisto. Questa prestazione di garanzia ha come presupposto che l'apparecchio guasto e la prova d'acquisto (scontrino di cassa) vengano presentati entro il termine di tre anni e che si descriva per iscritto in cosa consiste il difetto e quando si è evidenziato.

Se il vizio rientra nell'ambito della nostra garanzia, il Suo prodotto verrà riparato o sostituito da uno nuovo. Con la riparazione o la sostituzione del prodotto non decorre un nuovo periodo di garanzia.

### Periodo di garanzia e diritti legali di rivendicazione di vizi

Il periodo di garanzia non viene prolungato da interventi in garanzia. Ciò vale anche per le parti sostituite e riparate. Danni e vizi eventualmente già presenti al momento dell'acquisto devono venire segnalati immediatamente dopo che l'apparecchio è stato disimballato. Le riparazioni eseguite dopo la scadenza del periodo di garanzia sono a pagamento.

### Ambito della garanzia

L'apparecchio è stato prodotto con cura secondo severe direttive qualitative e debitamente collaudato prima della consegna.

La prestazione in garanzia vale per difetti del materiale o di fabbricazione. Questa garanzia non si estende a componenti del prodotto esposti a normale logorio, che possono pertanto essere considerati come componenti soggetti a usura (esempio capacità della batteria, calcificazione, lampade, pneumatici, filtri, spazzole, lame per seghe, lame di ricambio, carta vetrata...). La garanzia non si estende altresì a danni che si verificano su componenti delicati (esempio interruttori, parti realizzate in vetro, schermi, accessori vari) nonché danni derivanti dal trasporto o altri incidenti. Per tali componenti valgono esclusivamente le disposizioni in materia di garanzia previste dalla legge.

Questa garanzia decade se il prodotto è stato danneggiato oppure utilizzato o sottoposto a interventi di manutenzione in modo non conforme. Per un utilizzo adeguato del prodotto si devono rigorosamente rispettare tutte le istruzioni esposte nel manuale di istruzioni per l'uso. Si devono assolutamente evitare modalità di utilizzo e azioni che il manuale di istruzioni per l'uso sconsiglia o da cui esso mette in guardia.

Il prodotto è destinato esclusivamente all'uso domestico e non a quello commerciale. La garanzia decade in caso di impiego improprio o manomissione, uso della forza e interventi non eseguiti dalla nostra filiale di assistenza autorizzata.

## La garanzia non si applica nei seguenti casi

- normale usura della capacità della batteria
- uso commerciale del prodotto
- danneggiamento o modifica del prodotto da parte del cliente
- mancata osservanza delle prescrizioni di sicurezza e manutenzione, errori di utilizzo
- danni derivanti da eventi naturali

## Tattamento dei casi di garanzia

Per garantire una rapida evasione della Sua richiesta, La preghiamo di seguire le seguenti istruzioni:

- Tenga a portata di mano per qualsiasi richiesta lo scontrino di cassa e il codice dell'articolo (IAN) 466985\_2310 come prova di acquisto.
- Il codice dell'articolo è riportato sulla targhetta identificativa o su un'incisione presenti sul prodotto, sul frontespizio del manuale di istruzioni (in basso a sinistra) o su un adesivo applicato alla parte posteriore o inferiore del prodotto.

- Qualora si presentassero malfunzionamenti o altri tipi di vizi, contatti innanzitutto il reparto assistenza clienti qui di seguito indicato **telefonticamente** o via **e-mail**.
- Una volta che il prodotto è stato registrato come difettoso, lo può poi spedire a nostro carico, provvedendo ad allegare la prova di acquisto (scontrino di cassa), una descrizione del vizio e l'indicazione della data in cui si è presentato, all'indirizzo del servizio di assistenza clienti che Le è stato comunicato.



Sul sito [www.lidl-service.com](http://www.lidl-service.com) è possibile scaricare questo e molti altri manuali di istruzioni, filmati sui prodotti e software d'installazione.

Con questo codice QR si giunge direttamente al sito dell'assistenza clienti Lidl ([www.lidl-service.com](http://www.lidl-service.com)) e con la digitazione del codice articolo (IAN) 466985\_2310 si può aprire il manuale di istruzioni di proprio interesse.

## Assistenza

**IT Assistenza Italia**  
Tel.: 800781188  
E-Mail: [kompennass@lidl.it](mailto:kompennass@lidl.it)

**IAN 466985\_2310**

## Importatore

Badi che il seguente indirizzo non è quello del servizio di assistenza clienti. Contatti innanzitutto il servizio di assistenza clienti indicato.

KOMPENASS HANDELS GMBH  
BURGSTRASSE 21  
44867 BOCHUM  
GERMANIA  
[www.kompennass.com](http://www.kompennass.com)

## Ordinazione dei pezzi di ricambio

È sempre possibile ordinare comodamente pezzi di ricambio per questo prodotto su Internet, all'indirizzo [www.kompernass.com](http://www.kompernass.com).



Scansionare il codice QR con lo smartphone/il tablet.

Con questo codice QR si giunge direttamente al nostro sito web ed è possibile vedere e ordinare i ricambi disponibili.

### **i Avvertenza**

- ▶ Qualora si riscontrino problemi con l'ordine online, ci si può rivolgere al nostro centro di assistenza telefonicamente o tramite e-mail.
- ▶ Al momento dell'ordine si prega di indicare sempre il codice articolo (IAN) **466985\_2310**.
- ▶ Si tenga presente che l'ordine online di pezzi di ricambio non è possibile in tutti i paesi in cui effettuiamo consegne.

## Ordinazione di batterie di ricambio e caricabatteria

È possibile ordinare le batterie di ricambio e i caricabatteria comodamente su Internet, all'indirizzo [www.kompernass.com](http://www.kompernass.com).



Scansionare il codice QR con lo smartphone/il tablet.

Con questo codice QR si giunge direttamente al nostro sito web ed è possibile vedere e ordinare i ricambi disponibili.

### **i Avvertenza**

- ▶ Qualora si riscontrino problemi con l'ordine online, ci si può rivolgere al nostro centro di assistenza telefonicamente o tramite e-mail.
- ▶ Al momento dell'ordine si prega di indicare sempre il codice articolo (IAN) **466985\_2310**.
- ▶ Si tenga presente che l'ordine online di pezzi di ricambio non è possibile in tutti i paesi in cui effettuiamo consegne.

# Tartalomjegyzék

<b>Bevezető</b> .....	<b>204</b>
<b>Rendeltetésszerű használat</b> .....	<b>204</b>
<b>Felhasznált figyelmeztető utasítások és szimbólumok</b> .....	<b>204</b>
<b>Fontos biztonsági utasítások</b> .....	<b>205</b>
<b>A csomag tartalma és hiánytalanságának ellenőrzése</b> .....	<b>208</b>
<b>A készülék leírása</b> .....	<b>208</b>
<b>Műszaki adatok</b> .....	<b>209</b>
<b>Az első üzembe helyezés előtt</b> .....	<b>210</b>
A készülék összeszerelése .....	210
Fali és tartozéktartók felszerelése .....	210
<b>Üzembe helyezés</b> .....	<b>211</b>
Az akkumulátorra vonatkozó információk .....	211
Akkumulátor töltése .....	211
<b>Használat és működtetés</b> .....	<b>212</b>
A készülék bekapcsolása .....	213
Üzem mód kiválasztása .....	213
A készülék szétszerelése .....	213
Tartozékok használata .....	214
Használat után .....	215
<b>Tisztítás</b> .....	<b>215</b>
Portartály kiürítése és szűrő tisztítása .....	215
Kefehenger tisztítása .....	217
A készülék tisztítása .....	218
<b>Tárolás</b> .....	<b>218</b>
<b>Ártalmatlanítás</b> .....	<b>218</b>
A készülék ártalmatlanítása .....	219
A csomagolás ártalmatlanítása .....	219
Elemek ártalmatlanítása .....	219
<b>Jótállási tájékoztató</b> .....	<b>220</b>
<b>Pótalkatrészek rendelése</b> .....	<b>222</b>
<b>Pótakkumulátor és töltőkészülék rendelés</b> .....	<b>222</b>

## Bevezető

Gratulálunk új készüléke megvásárlásához. Vásárlásával kiváló minőségű termék mellett döntött.



A használati útmutató a termék része.

Fontos tudnivalókat tartalmaz a biztonságra, használatra és ártalmatlanításra vonatkozóan. A termék használata előtt ismerkedjen meg valamennyi használati és biztonsági utasítással. A terméket csak a leírtak szerint és a megadott célokra használja. A termék harmadik személynek történő továbbadása esetén adja át a készülékhez tartozó valamennyi leírást is.

## Rendeltetészerű használat

A készüléket csak száraz felületek porszívózására, ill. száraz felszívandó anyagok felszívására szabad használni. Nem szabad emberre vagy állatra irányítani. A készülék minden más használata vagy módosítása nem rendeltetészerűnek minősül és jelentős balesetveszélyt okozhat. A gyártó nem vállal felelősséget a nem rendeltetészerű használatból vagy helytelen kezelésből eredő károkért.

A készülék nem alkalmas ipari használatra.

## Felhasznált figyelmeztető utasítások és szimbólumok

Ebben a használati útmutatóban, a csomagolásban és a készüléken a következő figyelmeztető jelzéseket és szimbólumokat használjuk (ha alkalmazható):

	<p><b>VESZÉLY!</b> Az ezzel a szimbólummal és a „VESZÉLY” figyelmeztető szóval ellátott figyelmeztető utasítás olyan közvetlen veszélyes helyzetre figyelmeztet, amely halált vagy súlyos sérülést okoz, ha nem előzik meg.</p>
	<p><b>FIGYELMEZTETÉS!</b> Az ezzel a szimbólummal és a „FIGYELMEZTETÉS” figyelmeztető szóval ellátott figyelmeztető utasítás olyan lehetséges veszélyes helyzetre figyelmeztet, amely halált vagy súlyos sérülést okozhat, ha nem előzik meg.</p>
	<p><b>VIGYÁZAT!</b> Az ezzel a szimbólummal és a „VIGYÁZAT” figyelmeztető szóval ellátott figyelmeztető utasítás olyan lehetséges veszélyes helyzetre figyelmeztet, amely csekély vagy enyhe sérülést okozhat, ha nem előzik meg.</p>
	<p><b>FIGYELEM!</b> Az ezzel a szimbólummal és a „FIGYELEM” figyelmeztető szóval ellátott figyelmeztető utasítás olyan lehetséges helyzetre figyelmeztet, amely anyagi károkat okozhat, ha nem előzik meg.</p>
	<p><b>Tudnivaló:</b> Tudnivaló jelöli a kiegészítő információkat, amelyek megkönnyítik a készülék kezelését.</p>
	<p>Egyenáram, -feszültség</p>
	<p>Váltóáram, -feszültség</p>
	<p>Vegye figyelembe a használati útmutatót</p>

## Fontos biztonsági utasítások

### **VESZÉLY! ÁRAMÜTÉS!**

- Használat előtt ellenőrizze a készüléket, hogy nincs-e rajta látható sérülés. Ne működtessen hibás vagy leesett készüléket.
- Ne használja a hálózati adaptert sérült csatlakozódugóval vagy csatlakozókábelrel.
- A hálózati adaptert és a fixen csatlakoztatott csatlakozókábelt nem szabad javítani. Meghibásodás esetén a teljes hálózati adaptert ki kell cserélni egy azonos típusú adapterre.
- A veszélyek megelőzése érdekében a sérült hálózati csatlakozódugót vagy hálózati kábelt azonnal cseréltesse ki erre felhatalmazott szakemberrel, az ügyfélszolgálattal vagy hasonlóan képzett személlyel.
- Csak szakemberrel javíttassa a készüléket. Semmilyen körülmények között ne nyissa ki saját maga a készüléket. A nem szakember által végzett beavatkozások sérüléseket okozhatnak.
- A készülék bekapcsolása előtt győződjön meg róla, hogy a készülék műszaki adatai között feltüntetett feszültség megegyezik a hálózati feszültséggel.
- Ne fogja meg a hálózati adaptert vagy a készüléket vizes vagy nedves kézzel.
- Ne használja a hálózati adaptert hosszabbító kábelrel; csatlakoztassa a hálózati adaptert közvetlenül a csatlakozóaljzatra.



Ne töltsse, illetve ne használja a készüléket a szabadban.



## **⚠ FIGYELMEZTETÉS! SÉRÜLÉSVESZÉLY!**

- Ne cseréljen tartozékokat a készülék működése közben.
- Ne használja a porszívót víz vagy más folyadékok felszívására.
- Ne használja a porszívót hegyes tárgyak vagy üvegcserepek felszívására.
- Ne használja a porszívót égő gyufa, parázs vagy cigarettacsikkek felszívására.
- Ne használja a porszívót vegyipari termékek, kőpor, gipsz, cement vagy hasonló részecskék felszívására.
- A készülék nem alkalmas gyúlékony és robbanékony anyagok vagy vegyszerek és maró hatású folyadékok felszívására.
- Mindig zárt helyiségekben tárolja a készüléket. A balesetek megelőzése érdekében tárolja a készüléket használat után száraz helyen.
- Szélsőséges körülmények között az akkumulátor cellái szivároghatnak. Ha a folyadék bőrre vagy szembe kerül, azonnal öblítse ki, ill. öblítse le az érintett testrészt tiszta vízzel.  
Forduljon orvoshoz.
- Ezt a készüléket 8 éves kor feletti gyermekek és csökkent fizikai, érzékszervi vagy szellemi képességű, illetve tapasztalattal és ismeretekkel nem rendelkező személyek csak felügyelet mellett használhatják, vagy ha felvilágosították őket a készülék biztonságos használatáról és megértették az ebből eredő veszélyeket.
- Gyermekek nem játszhatnak a készülékkel. A tisztítást és a felhasználó által végzendő karbantartást nem végezhetik felügyelet nélküli gyermekek.
- Különösen legyen figyelmes, ha a porszívót lépcsőn használja.

**❗ FIGYELEM! ANYAGI KÁR!**

- Csak a gyártó által ajánlott tartozékokat használjon.
- A hálózati adaptert nem szabad más célokra használni. Soha ne vigye a fali tartót vagy a hálózati adaptert a kábelnél fogva. Ne húzza a kábelt, ha mozgatni szeretné a készüléket.
- Mindig a hálózati csatlakozódugót fogja meg, ha a készüléket le akarja választani az áramellátásról.
- Feltétlenül ügyeljen arra, hogy a porszívót ne állítsa fűtőtest, tűzhely vagy más felhevült készülék vagy felület mellé.
- Mindig ügyeljen arra, hogy szabadok legyenek a készülék szellőzőnyílásai. A levegőmozgás akadályoztatása esetén a készülék túlhevülhet és kár keletkezhet benne.
- A termék lítium-ionos akkumulátorral működik. Ne dobja az akkumulátort tűzbe és ne tegye ki magas hőmérsékletnek. Robbanásveszély áll fenn!
- Ne használja a porszívót behelyezett HEPA szűrő nélkül.
- Ne használja a hálózati adaptert más termékekhez és ne próbálja meg más hálózati adapterrel tölteni a készüléket. Csak a készülékkel együtt szállított hálózati adaptert használja. (SHAZ 20 A1-1 modell).
- Soha ne tárolja a készüléket lemerült állapotban. Ha hosszú ideig lemerült állapotban tárolja, az akkumulátor maradandó károsodásához vezethet. Ha a készüléket hosszabb ideig tárolja, az akkumulátor töltöttségi szintjét rendszeresen ellenőrizni kell. Az optimális töltöttségi állapot 50% és 80% között van.

## A csomag tartalma és hiánytalanságának ellenőrzése

- 1) Vegye ki a csomagolásból a készülék valamennyi részét és a használati útmutatót.
- 2) Távolítsa el az összes csomagolóanyagot, az esetleges fóliákat és címkéket.

A készüléket az alábbi komponensekkel szállítjuk (ábrákat lásd a kihajtható oldalon):

- akkumulátoros ciklonporszívó
- szívócső
- padlótisztító kefe
- réstisztító szívófej
- kerek kefék szívófej (kefetartozékkal)
- 2 az 1-ben kombinált kefe
- fali tartó
- tartozéktartó
- szerelőanyag (4 csavar, 4 tipli)
- hálózati adapter
- használati útmutató

### **i** Tudnivaló



- ▶ Ellenőrizze a csomag tartalmát, hogy hiánytalan-e és nincs-e rajta látható sérülés.
- ▶ Hiányos szállítás vagy a nem megfelelő csomagolásból eredő, illetve a szállítás során keletkezett károk esetén forduljon az ügyfélszolgálathoz (lásd a „Szervíz” fejezetet).





## A készülék leírása

(a képeket lásd a kihajtható oldalon)

- 1 akkumulátortartó
- 2 töltőaljzat
- 3 szellőzőnyílás
- 4 HEPA-szűrő
- 5 nemesacél szűrő
- 6 portartály
- 7 portartály fedél kireteszelő gombja
- 8 portartály fedél
- 9 hálózati adapter
- 10 tápcsatlakozó
- 11 2 az 1-ben kombinált kefe
- 12 réstisztító szívófej
- 13 kerek kefék szívófej (kefetartozékkal)
- 14 csavarok
- 15 tiplik
- 16 tartozéktartó
- 17 fali tartó
- 18 kefehenger kireteszelő
- 19 kefehenger-tartó
- 20 kefehenger
- 21 padlótisztító kefe
- 22 padlótisztító kefe kireteszelő gombja
- 23 szívócső
- 24 szívócső kireteszelő gombja
- 25 üzemmód
- 26 akkumulátor kijelző
- 27 kijelző panel (akkumulátorjelző/üzemmód)
- 28 be-, kikapcsoló 
- 29 üzemmód gomb **+/-** (Eco/Boost)

## Műszaki adatok

Készülék	
Bemeneti feszültség	22 V 
Bemeneti áram	0,8 A
Névleges kapacitás	400 W (padlótisztító kefe 15 W)
Polaritás	

Hálózati adapter	
Gyártó	KOMPERNASS HANDELS GMBH, BURGSTRASSE 21, 44867 BOCHUM, NÉMETORSZÁG Cégbíróság: Bochumi Járási Bíróság Cégjegyzékszám: HRB 4598
Modell	SHAZ 20 A1-1
Bemeneti feszültség	100-240 V ~
Bemeneti váltóáram frekvencia	50/60 Hz
Kimeneti feszültség	22,0 V 
Kimeneti áram	0,8 A
Kimeneti teljesítmény	17,6 W
Átlagos hatékonyság működés közben	86,0 %
Hatékonyság alacsony terhelés esetén (10%)	74,9 %
Teljesítményfelvétel nulla terhelés esetén	0,09 W
Bemeneti áram	0,8 A
Polaritás	
Védelmi osztály	II /  (dupla szigetelés)
Hatékonysági osztály	6 

### Tudnivaló

- ▶ A felhasználó részéről nincs szükség beavatkozásra a termék 50 és 60 Hz közötti átállításához. A termék 50 és 60 Hz-en egyaránt működik.

## Az első üzembe helyezés előtt

### A készülék összeszerelése

- 1) Csúsztassa a szívócsövet **23** a készülékre, hogy egy kattánós hang kíséretében a bekattanjon (lásd az 1. ábrát).

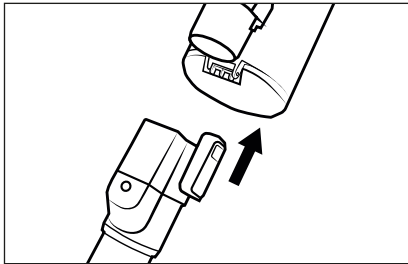

1. ábra

- 2) Csúsztassa a szívócsövet **23** a padlótisztító kefére **21**, hogy egy kattánós hang kíséretében a bekattanjon (lásd 2. ábra).

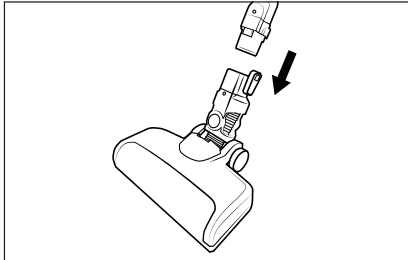

2. ábra

- 3) Tolja az akkumulátort X 20 V TEAM-sorozat (lásd **Az akkumulátorra vonatkozó információk**) az akkumulátortartóba **1**, amíg hallhatóan egy kattánással bekattan (lásd a 3. ábrát).

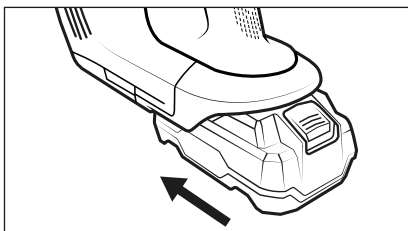

3. ábra

## Fali és tartozéktartók felszerelése

### ⚠ VESZÉLY!

- Győződjön meg arról, hogy nincsenek elektromos vezetékek vagy más vezetékek vagy csövek a falban, amelybe lyukakat kíván fúrni a fali tartó és a tartozéktartó **17/16** rögzítéséhez. Életveszély áll fenn, ha belefúr egy áramot vezető vezetékbe!

- 1) Vegye ki a fali tartót **17** a tartozéktartóból **16**. Helyezze be a hálózati adapter **9** tápcsatlakozóját **10** a fali tartóba **17** az alábbi ábra szerint. Rögzítse a tápcsatlakozót **10** elforgatással (lásd a 4. ábrát).

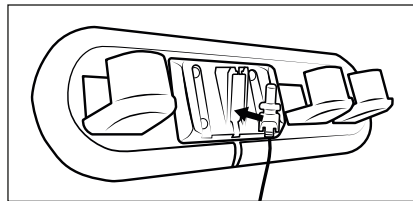

4. ábra

- 2) Keressen egy megfelelő helyet a felszereléshez a fali és tartozéktartó **17/16** számára:
  - Szerelje a fali és tartozéktartót **17/16** elegendő távolságra a padlótól, hogy biztosítsa a készülék könnyű behelyezését, illetve kivételét a fali tartóból **17**.
  - Egy hálózati csatlakozóaljzatnak elérhetőnek kell lenni a hálózati adapter **9** számára.

- 3) Használja a tartozéktartót **16** a négy furat falra történő felrajzolásához (lásd az 5. ábrát).

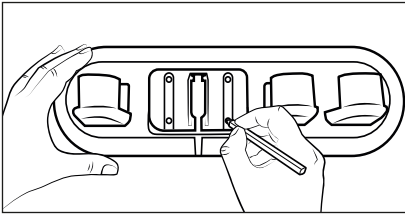

5. ábra

- 4) Fúrja ki a kijelölt lyukakat egy 5 mm-es fúrószárral.  
 5) Tolja be a mellékelt tipliket **15** a furatokba.  
 6) Tegye a fali tartót **17** a tartozéktartóba **16** és csavarozza fel a fali és tartozéktartót **17/16** a csomagban található csavarokkal **14**.  
 7) A réstisztító szívófejet **12**, a kerek kefésszívófejet **13** és a 2 az 1-ben kombinált kefést **11** rádughatja a tartozéktartóra **16**.  
 8) Csatlakoztassa a hálózati adaptert **9** egy hálózati csatlakozóaljzatba.

## Üzembe helyezés

### Az akkumulátorra vonatkozó információk

#### **i** Tudnivaló

- ▶ A készülék a Parkside X 20 V TEAM sorozat akkumulátoraival üzemeltethető.
- ▶ Javasoljuk, hogy a készüléket a következő akkumulátorokkal használja:  
 PAP 20 A1/PAP 20 A2/PAP 20 A3  
 PAP 20 B1/PAP 20 B3  
 Smart PAPS 204 A1  
 Smart PAPS 208 A1
- ◆ A porszívó újratölthető, cserélhető lítium-ion akkumulátorral működik. A porszívó első használata előtt tölteni kell az akkumulátort.

- ◆ Az akkumulátor ápolásához a következőket ajánljuk:  
 Húzza ki a hálózati adaptert **9** a hálózati csatlakozóaljzatból, miután feltöltötte az akkumulátort.

#### **i** Tudnivaló

- ▶ A készülék hőmérsékletérzékelővel van felszerelve az akkumulátor védelme céljából. Magas környezeti hőmérséklet esetén ritkán előfordulhat, hogy megszakad a töltési folyamat, ill. a készülék automatikusan kikapcsol:
  - Az akkumulátor kijelző **25** töltés közben egy másodperces időközönként villog. A töltés leáll és automatikusan ismét folytatódik, amint a készülék hőmérséklete lecsökken.
  - Az akkumulátor kijelző **26** működés közben két másodperces időközönként ötször villog. A készülék automatikusan kikapcsol. Hagyja lehűlni a készüléket kb. 20-30 percig, mielőtt újra bekapcsolja.

### Akkumulátor töltése

- ◆ Helyezze a porszívót felülről a fali tartóba **17** úgy, hogy a tápcsatlakozó **10** a készülék alján lévő töltőaljzatba **2** csússzon. Az akkumulátor kijelző **25** villogni kezd és elkezdődik a töltés (lásd az 6. és 7. ábrát).

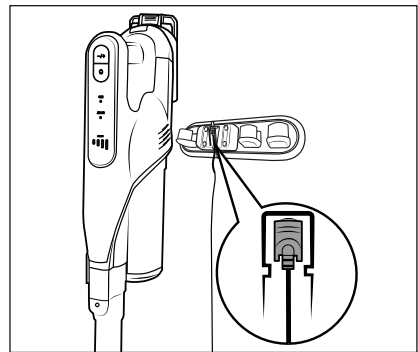

6. ábra

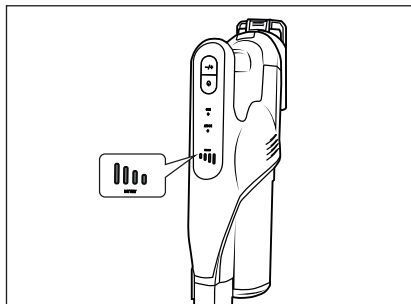

7. ábra

- ◆ A töltés befejezése után az akkumulátor kijelző **25** világít.

## Akkumulátor-kijelzők

A kijelzőpanelen **27** öt akkumulátor kijelző **25** van, amelyek az akkumulátor mindenkorl töltési állapotát jelzik:

- ▬▬▬▬ Az akkumulátor teljesen fel van töltve.
- ▬▬▬▬ Az akkumulátor kb. 50%-a van feltöltve.
- ▬▬▬▬ Az akkumulátor kb. 25%-a van feltöltve.
- ▬▬▬▬ Az akkumulátorban alig maradt töltés.
- ▬▬▬▬ Az akkumulátor lemerült.

### i Tudnivaló

- ▶ Ismét töltsé az akkumulátort, ha az akkumulátor-kijelző **25** az akkumulátor **▬▬▬▬** alacsony töltöttségi szintjét jelzi.
- ▶ A készülék rövid idővel azután kikapcsol, hogy megjelenik egy üres akkumulátor **▬▬▬▬** szimbólum.
- ▶ A porszívó közvetlenül a hálózati adapteren **9** keresztül is tölthető. Ehhez vegye ki a tápcsatlakozót **10** egy enyhe elforgatással a fali tartóból **17** és dugja a készüléken lévő töltőaljzatba **2** (lásd a 8. ábrát).

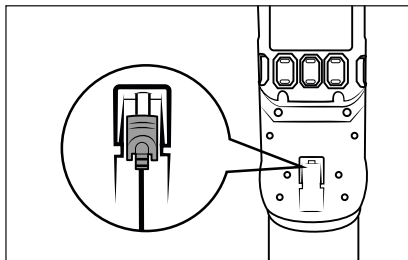

8. ábra

## Használat és működtetés

### ! FIGYELEM!

- ▶ A készülék és a padlótisztító kefe **21** szívónyílásainak és a szívócsőnek **23** mindig szabadnak kell lenni és nem szabad eltömődni. Eltömődés esetén a motor túlhevülhet és kár keletkezhet benne.
- ▶ Ügyeljen arra, hogy a HEPA-szűrő **4** mindig be legyen helyezve, mielőtt használja a készüléket.
- ▶ Ne állítsa függőlegesen a porszívót, ha rövid időre szeretné letenni vagy lerakni a kezéből. Tegye a porszívót az erre a célra kialakított fali tartóba **17** vagy fektesse a padlóra (lásd a 9. és 10. ábrát). Ellenkező esetben a porszívó a magas súlypontja miatt felborulhat és kár keletkezhet benne, illetve bizonyos körülmények között más tárgyakban is kárt tehet, amikor felborul.

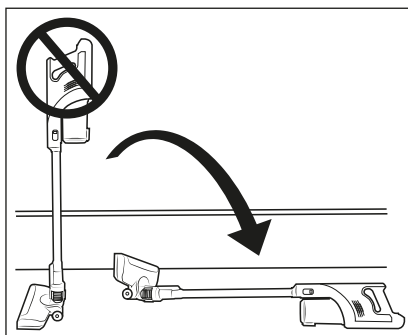

9. ábra

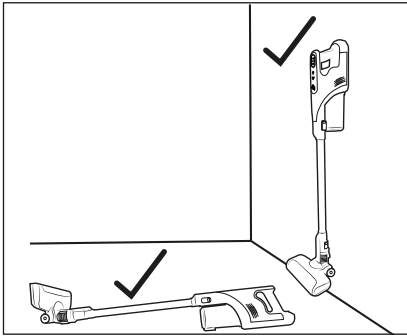

10. ábra

## A készülék bekapcsolása

- 1) Vegye ki a porszívót a fali tartóból **17**. Ha nem használja a fali tartót **17**, akkor húzza ki a tápcsatlakozót **10** a készülék alján lévő csatlakozóaljzattól **2**.
- 2) A készülék bekapcsolásához nyomja meg a be-, kikapcsoló **28**. A kijelző panel **27** az akkumulátor kijelzőt **25** és az üzemmódot **25** (Eco/Boost) mutatja.

### ❗ Tudnivaló

- ▶ Bekapcsolás után a készülék mindig **Eco** üzemmódban indul el.

## Üzemmód kiválasztása

A készülék kettő különböző üzemmóddal rendelkezik, amelyek szívóteljesítmény és üzemidő tekintetében különböznek egymástól. Az üzemmód kiválasztáshoz nyomja meg a üzemmód gombot **+/- 29**:

### Eco

- Kemény padlók, kényes szőnyegek és padlószőnyegek porszívózásához, csekély-közepesen erős szennyezettség esetén.
- A készülék kisebb akkumulátorteljesítménnyel működik, ezért a működési idő hosszabb.
- Működési idő teljesen feltöltött akkumulátor esetén kb. 35 perc.

### Boost

- Erősen szennyezett kemény padlók, padlószőnyegek és szőnyegek porszívózásához
- A nagy szívóerő révén nagyon jó szívási eredmény érhető el rövid működési idő alatt.
- Működési idő teljesen feltöltött akkumulátor esetén kb. 10 perc.

## A készülék szétszerelése

### szívócső

- ◆ A szívócső **23** készülékről történő eltávolításához tartsa lenyomva a szívócső kireteszelő gombját **24** és húzza le a szívócsövet **23** a készülék szívónyílásáról (lásd a 11. ábrát).

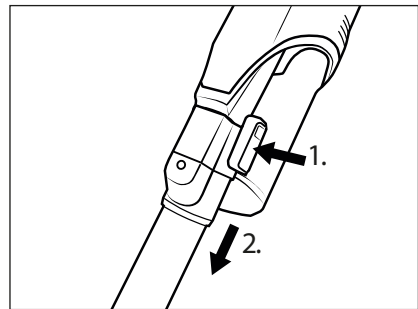

11. ábra

### padló tisztító kefe

- ◆ A padló tisztító kefe **21** szívócsőről **23** történő eltávolításához tartsa lenyomva a padló tisztító kefe kireteszelő gombját **22** és húzza le a szívócsövet **23** a padló tisztító keferől **21** (lásd a 12. ábrát).



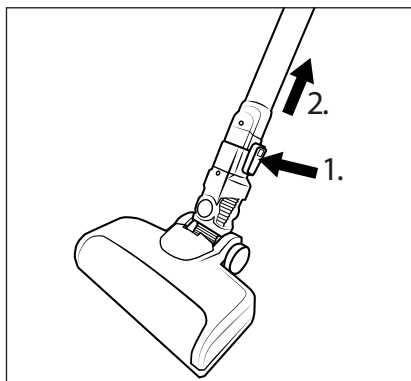

12. ábra

## Akkumulátor

- ◆ Az akkumulátor készülékből történő eltávolításához tartsa lenyomva az akkumulátor kireteszelő gombot és húzza ki az akkumulátort a készülékből (lásd a 13. ábrát).

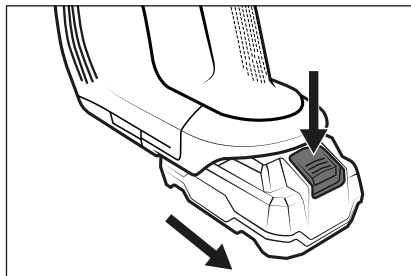

13. ábra

## Tartozékok használata

### ① Tudnivaló

- ▶ A tartozékok használata előtt távolítsa el a padlótisztító kefét (21). A padlótisztító kefe (21) eltávolításához lásd **A készülék szétszerelése** fejezetet.
- ▶ A tartozékokat használhatja szívócsővel (23) vagy anélkül is. A szívócső (23) eltávolításához lásd **A készülék szétszerelése** fejezetet.

A csomagban három különböző fúvóka/kefe található tartozékként különböző felhasználási területekhez:

### Réstisztító szívófej

- A réstisztító szívófej (12) szűk vagy nehezen elérhető helyek, pl. fűgák vagy sarkok tisztításához használható.

### 2 az 1-ben kombinált kefe

- A 2 az 1-ben kombinált kefe (11) széles fúvókaként vagy kefeként használható. Tartsa lenyomva a kireteszelő gombot és igény szerint csúsztassa előre vagy hátra a kefetartozékot. A 2 az 1-ben kombinált kefével (11) pl. fiókokat vagy tárolórekeszeket porszívózhat, illetve a puha kefetartozékkal billentyűzeteket vagy érzékeny felületeket portalaníthat.

### Kerek kefék szívófej (kefetartozékkal)

- Használja a kemény sörtéjű kerek kefék szívófejét (13) mélyen lévő szennyeződések eltávolításához durva szőnyegek vagy erősen szennyezett autóbelsőek esetén. A fúvókáról eltávolítható a kefetartozék, pl. az autóban lekerekített betétek vagy tartórekeszek porszívózására.
- ◆ Csúsztassa a tartozékot a szívócsőre (23) vagy a készülék szívónyílására, hogy egy kattánós hanggal a helyére kattanjon (lásd 14. ábra). Ügyeljen a retesz helyes pozíciójára.

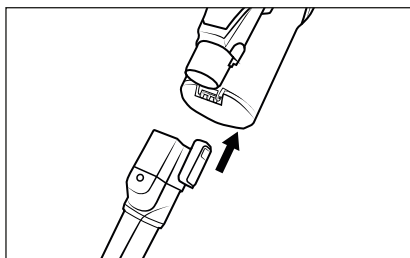

14. ábra

- ◆ A tartozék eltávolításához nyomja meg és tartsa lenyomva a tartozékon lévő kireteszelő gombot, majd húzza le a tartozékot a szívócsőről **23** vagy a készülék szívónyílásáról (lásd 15. ábra).

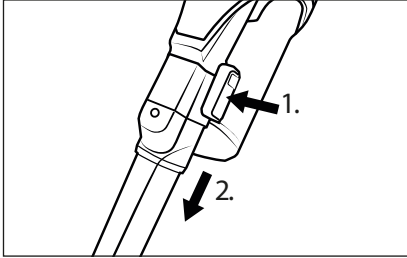

15. ábra

## Használat után

- ◆ Használat után a készülék kikapcsolásához nyomja meg a be-, kikapcsoló **25**. A kijelző panel **27** kialszik.
- ◆ Vegye le a tartozékokat a készülékről és tároláshoz helyezze a tartozéktartóra **16**.
- ◆ Helyezze a porszívót a fali tartóba **17**. Kezdje el a töltést, ha az akkumulátorban már csak kevés töltés maradt .

## Tisztítás

### ⚠ FIGYELMEZTETÉS!

- ▶ Tisztítás előtt kapcsolja ki a készüléket.

## Portartály kiürítése és szűrő tisztítása

### ① Tudnivaló

- ▶ Ürítse ki a portartályt **6** és tisztítsa meg a nemesacél szűrőt **5** és a HEPA-szűrőt **4**, amint a portartály **6** töltöttségi szintje eléri a **MAX** jelölést.

- 1) Tartsa a portartályt **6** egy hulladékgyűjtőbe és nyomja meg a portartály fedél kireteszelő gombját **7**. A portartály fedél **8** kinyílik és a tartalma a hulladékgyűjtőbe ürül (lásd a 16. ábrát). Ezt követően zárja le a portartály fedelet **8**.

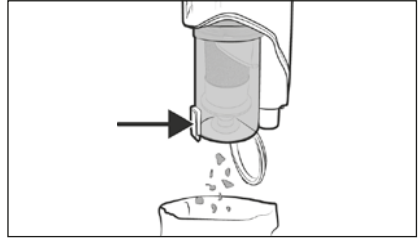

16. ábra

- 2) A portartály **6** készülékből történő eltávolításához forgassa a tartályt a  (nyitás) szimbólum irányába, hogy levehető legyen a készülékről (lásd a 17. ábrát).

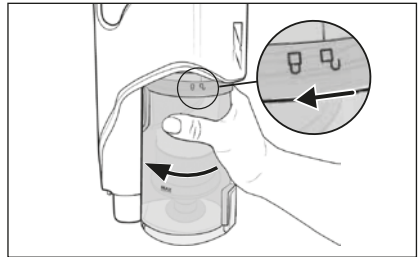

17. ábra

- 3) Vegye ki a nemesacél szűrőt **5** a portartályból **6**. Ehhez nyomja meg a portartály fedél kireteszelő gombot **7**. Ekkor tolja ki a nemesacél szűrőt **5** alulról a portartályból **6** (lásd a 18. ábrát).

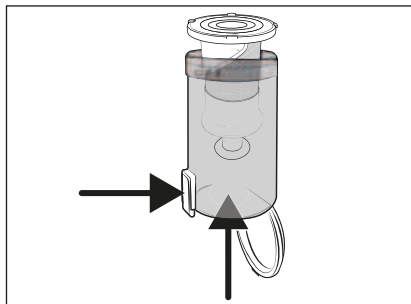

18. ábra

- 4) Vegye ki a HEPA-szűrőt **4** a nemesacél szűrőből **5**. Ehhez nyúljon a HEPA-szűrő **4** nyílásába és húzza ki a nemesacél szűrőből **5** (lásd a 19. ábrát).

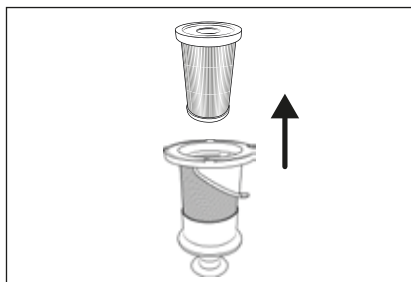

19. ábra

- 5) Öblítse ki a HEPA-szűrőt **4** és a nemesacél szűrőt **5** hideg vagy langyos víz alatt. Hagyja teljesen megszáradni a HEPA-szűrőt **4** és a nemesacél szűrőt **5** a levegőn, mielőtt visszateszi a portartályba **6** (lásd a 20. ábrát).

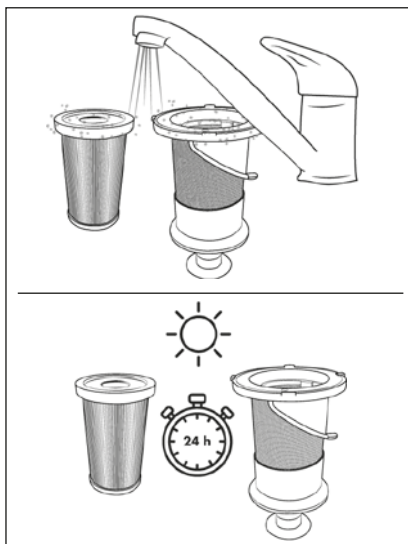

20. ábra

### **i** Tudnivaló

- A nemesacél szűrő **5** tisztításánál ügyeljen arra, hogy a gumilábak az alsó nyílásból ne vesszenek el.
- 6) Helyezze be a nemesacél szűrőt **5** a portartályba **6** és nyomja le teljesen (lásd 21. ábra). Ügyeljen a nemesacél szűrő **5** különböző méretű rögzítőire. A nemesacél szűrő **5** ezekkel a rögzítővel csak egy pozícióban helyezhető be a portartályba **6**.

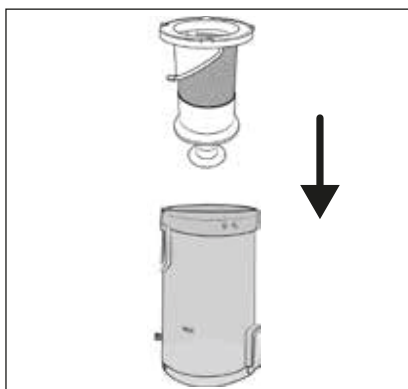

21. ábra

## ❗ Tudnivaló

- ▶ Ne forgassa el a nemesacél szűrőt **5**, amikor behelyezi a portartályba **6**. Ügyeljen a nemesacél szűrőn **5** és a portartályba **6** lévő két pontjelzésre a nemesacél szűrő **5** megfelelő behelyezéséhez.
- 7) Tegye be a HEPA-szűrőt **4** a nemesacél szűrőbe **5** (lásd a 22. ábrát).

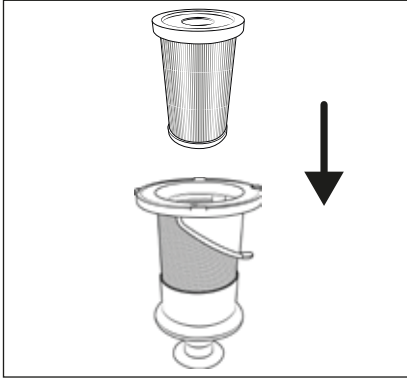

22. ábra

- 8) Helyezze vissza a portartályt **6** a készülékbe és forgassa el a  (bezárás) szimbólum irányába, hogy stabilan a készülékben legyen (lásd a 23. ábrát).

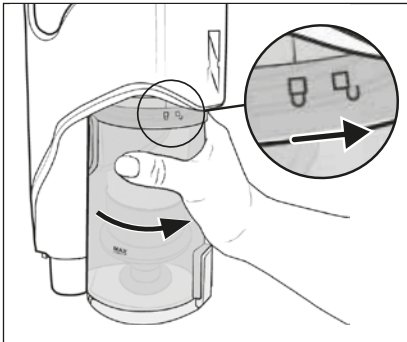

23. ábra

## Kefehenger tisztítása

### ❗ FIGYELEM!

- ▶ A készüléket csak megfelelően felszerelt kefehengerrel **20** használja.

### ❗ Tudnivaló

- ▶ Rendszeresen tisztítsa meg a kefehengert **20**, hogy biztosítsa a készülék szabályszerű üzemelését és a kiesések elkerülését.

- 1) Vegye le a padlótisztító kefét **21** a szívócsőről **23** ill. a készülékről (lásd **A készülék szétszerelése** fejezetet). Fordítsa meg a padlótisztító kefét **21**.
- 2) Reteszelve ki a kefehengert **20**. Ehhez csúsztassa az ujjával a kefehenger kireteszelőjét **18** a  szimbólum irányába (nyitás). Távolítsa el a kefehenger-tartót **19** a padlótisztító keféről **21** (lásd a 24. ábrát).

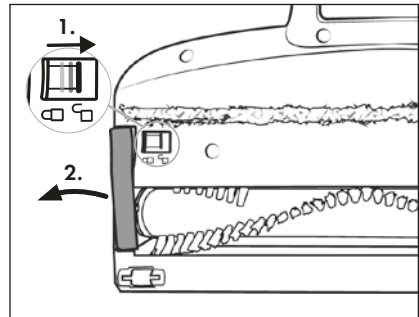

24. ábra

- 3) Húzza ki a kefehengert **20** a padlótisztító keféből **21** a sörtéknél fogva. Enyhén forgassa el a kefehengert **20**, hogy könnyebben le tudja venni (lásd a 25. ábrát).

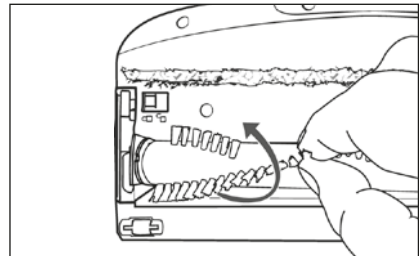

25. ábra

- 4) A kefehenger 20 sörteire csavarodott szá-lakat és hajszálakat egy ollóval vághatja le (lásd a 26. ábrát). Távolítsa el a szá-lakat és a hajszálakat a kefehengerről 20.

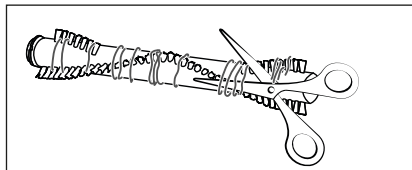

26. ábra

- 5) Helyezze be a kefehengert 20 a pad-lótisztító kefébe 21. Kissé forgassa el a kefehengert 20, hogy könnyebben be tudja helyezni.
- 6) Helyezze vissza a kefehenger-tartót 19 a padlótisztító kefébe 21. Nyomja lefelé, amíg az egy kattán hang kíséretében bekattan a padlótisztító kefébe 21 (lásd a 27. ábrát).

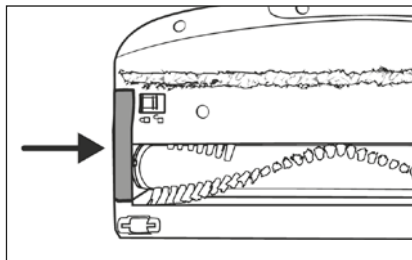

27. ábra

## A készülék tisztítása

### ⚠ VESZÉLY!

- ▶ Minden tisztítás előtt húzza ki a hálózati adapter 9 tápcsatlakozóját 10 a készülék töltőaljzatából 2. Elektromos áramütés veszélye áll fenn!

### ❗ FIGYELEM!

- ▶ Ne használjon maró hatású, vegyi vagy súroló tisztítószereket. Ezek kárt tehetnek a készülék felületében.
- ▶ Ügyeljen arra, hogy a tisztítás során ne kerüljön nedvesség a készülékbe, ellenkező esetben helyrehozhatatlan kár keletkezhet benne.

- ▶ A készülékházat és a tartozékokat enyhén benedvesített törlőkendővel tisztítsa. Makacs szennyeződések esetén tegyen enyhe hatású tisztítószert a törlőkendőre.
- ▶ Alaposan töröljön szárazra minden alkatrészt, mielőtt a készüléket ismét használja vagy elteszi.

## Tárolás

### ❗ FIGYELEM!

- ▶ Soha ne tárolja a készüléket lemerült álla-potban. Ha hosszú ideig lemerült álla-potban tárolja, az akkumulátor maradandó károsodásához vezethet. Ha a készüléket hosszabb ideig tárolja, az akkumulátor töltöttségi szintjét rendszeresen ellenőrizni kell. Az optimális töltöttségi állapot 50% és 80% között van.
- ▶ Ha nem használja a készüléket, tegye a fali tartóba 17.
- ▶ Rögzítse a tartozéktartót 15 a szívócsőre 23 és dugja a tartozékot a tartozéktartóra 15 a tároláshoz (lásd a **Használat után**).
- ▶ Tárolja a készüléket pormentes és száraz helyen, közvetlen napfénytől távol.

## Ártalmatlanítás

### Csak Franciaországra vonatkozik:



A termék, a csomagolás és a használati utasítás újrahasznosítható, a gyártó kiterjesztett felelő-sége alá tartozik, és szelektív hulladékgyűjtéssel gyűjti.

## A készülék ártalmatlanítása



Az áthúzott kerekesebb szeméttároló itt látható szimbóluma azt jelzi, hogy ez a készülék a 2012/19/EU irányelv hatálya alá tartozik. Ez az irányelv azt mondja ki, hogy a készüléket életciklusa végén nem szabad a szokásos háztartási hulladékkal ártalmatlanítani, hanem külön létrehozott gyűjtőhelyen, újrahasznosító központokban vagy hulladékkezelő üzemben kell leadni.

### **Ez az ártalmatlanítás az Ön számára díjtalan. Kímélje a környezetet és ártalmatlanítson szakszerűen.**

Ha hulladékká vált készüléke személyes adatokat tartalmaz, akkor az Ön felelőssége ezeket törölni, mielőtt a készüléket visszaadja.

Amennyiben a hulladékká vált készülék tönkretétele nélkül lehetséges, távolítsa el a használt elemeket vagy újratölthető elemeket/akkumulátorokat, mielőtt a hulladékká vált készüléket ártalmatlanítás céljából visszaadja, és gyűjtse azokat külön. Beépített akkumulátorok esetén az ártalmatlanításnál utalni kell arra, hogy a készülék akkumulátort tartalmaz.



Az elhasználódott termék ártalmatlanításának lehetőségeiről tájékozódjon települése vagy városa önkormányzatánál.

## A csomagolás ártalmatlanítása



A csomagolóanyagokat környezetbarát és hulladék-ártalmatlanítási szempontok szerint választottuk ki és ezért újrahasznosíthatók. Ártalmatlanítsa a feleslegessé vált csomagolóanyagokat a hatályos helyi előírásoknak megfelelően.



Ártalmatlanítsa a csomagolást környezetbarát módon. Vegye figyelembe a különböző csomagolóanyagokon lévő jelzéseket és adott esetben válassza külön azokat. A csomagolóanyagok rövidítésekkel (a) és számjegyekkel (b) vannak megjelölve, az alábbi jelentéssel: 1–7: műanyagok; 20–22: papír és karton, 80–98: kompozit anyagok.

## Elemek ártalmatlanítása



Az akkumulátorokat/elemeket veszélyes hulladékként kell kezelni és ezért megfelelő helyeken (kereskedők, szakkereskedők, önkormányzati létesítmények, ipari hulladékkezelő vállalatok) környezetbarát módon kell ártalmatlanítani. Az elemek/akkumulátorok mérgező nehézfémeket tartalmazhatnak.

A bennük lévő nehézfémek jelölése betűkkel, a vegyjellel történik: Cd = kadmium, Hg = higany, Pb = ólom.

Ezért ne dobja az elemeket/akkumulátorokat a háztartási hulladékba, hanem vigye el külön gyűjtőhelyre.

Az elemeket/akkumulátorokat csak lemerült állapotban adja le.

HU

**Jótállási tájékoztató**

A termék megnevezése: 20 V-OS AKKUS KÉZI CIKLONPORSZÍVÓ	Gyártási szám: IAN 466985_2310
A termék típusa: SHAZ 20 A1	
A gyártó cégneve, címe és e-mail címe: KOMPERNASS HANDELS GMBH BURGSTRASSE 21 44867 BOCHUM/ NÉMETORSZÁG info@kompernass.de	A szervíz neve, címe és telefonszáma: Szervíz Magyarország / Hornos Ltd. Zrinyi Utca 39, 2600 Vac, Tel.: 06800 21225
Az importáló/ forgalmazó neve és címe: Lidl Magyarország Kereskedelmi Bt., H-1037 Budapest, Rádl árok 6.	

1. A jótállási idő a Magyarország területén, Lidl Magyarország Kereskedelmi Bt. üzletében történt vásárlás napjától számított 3 év, amely jogvesztő. A jótállási idő a fogyasztó részére történő átadással, vagy ha az üzembe helyezést a forgalmazó, vagy annak megbízottja végzi, az üzembe helyezés napjával kezdődik.
2. A jótállási igény a jótállási jeggyel és/vagy a vásárlást igazoló blokkal érvényesíthető. A jótállási jegy szabálytalan kiállítása, vagy átadásának elmaradása nem érinti a jótállási kötelezettség-vállalás érvényességét. Kérjük, hogy a vásárlás tényének és időpontjának bizonyítására őrizze meg a pénztári fizetésnél kapott jótállási jegyet és a vásárlást igazoló blokkot.
3. A vásárlástól számított három munkanapon belül érvényesített csereigény esetén a forgalmazó köteles a terméket kicserélni, feltéve ha a hiba a rendeltetésszerű használatot akadályozza. A jótállási jogokat a termék tulajdonosaként a fogyasztó érvényesítheti az áruházakban, valamint a jótállási tájékoztatóban feltüntetett szervizekben. (A magyar Polgári Törvénykönyv alapján fogyasztónak minősül a szakmája, önálló foglalkozása vagy üzleti tevékenysége körén kívül eljáró természetes személy.)  
A jótállás ideje alatt a fogyasztó hibás teljesítés esetén kérheti a termék kijavítását, kicserélését, vagy ha a termék nem javítható vagy cserélhető, vagy az a forgalmazónak aránytalan többletköltséggel járna, illetve a fogyasztó kijavításhoz, kicseréléshez fűződő érdeke alapos ok miatt megszűnt, árleszállítást kérhet, vagy elállhat a szerződéstől és visszakérheti a vételárát. A kijavítás során a termékbe csak új alkatrész kerülhet beépítésre.
4. A fogyasztó a hiba felfedezése után a lehető legrövidebb időn belül köteles a hibát bejelenteni és a terméket a jótállási jogok érvényesítése céljából átadni. A hiba felfedezésétől számított két hónapon belül bejelentett jótállási igényt időben közöltnek kell tekinteni. A közlés elmaradásából eredő kárért a fogyasztó felelős. A jótállási igény érvényesíthetőségének határideje a termék, vagy fődarabjának kicserélése esetén a csere napján újraindul.

5. A rögzített bekötésű, illetve a 10 kg-nál súlyosabb, vagy tömegközlekedési eszközön nem szállítható terméket az üzemeltetés helyén kell megjavítani. Abban az esetben, ha a javítás a helyszínen nem végezhető el, a termék ki- és visszaszereléséről, valamint szállításáról a forgalmazónak kell gondoskodnia.
6. A jótállás nem áll fenn, ha a hiba a nem rendeltetésszerű használatból, átalakításból, helytelen tárolásból, vagy a használati utasítástól eltérő kezelésből, vagy bármely a vásárlást követő behatásból fakad, vagy elemi kár okozta, és azt a forgalmazó, vagy a szerviz bizonyítja. A jótállás nem vonatkozik a mozgó kopó alkatrészek (világítótestek, gumibroncsok stb.) rendeltetésszerű elhasználódására. A szerviz és a forgalmazó a kijavítás során nem felel a terméken a fogyasztó vagy harmadik személyek által tárolt adatokért vagy beállításokért.
7. Fogyasztói jogvita esetén a fogyasztó a megyei (fővárosi) kereskedelmi és iparkamarák mellett működő békéltető testület eljárását is kezdeményezheti.

A jótállás a fogyasztó törvényből eredő szavatossági jogait és azok érvényesíthetőségét nem érinti.

Kijavítást ellenőrző szelvény:

A jótállási igény bejelentésének időpontja:	A hiba oka:
Javításra átvétel időpontja:	A hiba javításának módja:
A fogyasztó részére történő visszaadás időpontja:	
A szerviz bélyegzője, kelt és aláírása:	

Kicserélést ellenőrző szelvény:

A jótállási igény bejelentésének időpontja:
Kicserélés időpontja:
A cserélő bolt bélyegzője, kelt és aláírás:



## Pótalkatrészek rendelése

A termékhez bármikor kényelmesen rendelhet pótalkatrészeket a [www.kompernass.com](http://www.kompernass.com) weboldalon.



Szkennelje be a QR-kódot az okostelefonjával/táblagépével. Ezzel a QR-kóddal közvetlenül a weboldalunkra kerül, ahol megtekintheti és megrendelheti a rendelkezésre álló pótalkatrészeket.

### **i** Tudnivaló

- ▶ Ha probléma merül fel az online rendeléssel, forduljon az ügyfélszolgálatunkhoz telefonon vagy e-mailben.
- ▶ A rendeléshez mindig adja meg a cikkszámot (IAN) **466985\_2310**.
- ▶ Ne feledje, hogy nem minden országban lehetséges az alkatrészek interneten történő megrendelése.

## Pótakkumulátor és töltőkészülék rendelés

Pótakkumulátort és töltőkészüléket kényelmesen az interneten a [www.kompernass.com](http://www.kompernass.com) weboldalon is rendelhet.



Szkennelje be a QR-kódot az okostelefonjával/táblagépével. Ezzel a QR-kóddal közvetlenül a weboldalunkra kerül, ahol megtekintheti és megrendelheti a rendelkezésre álló pótalkatrészeket.

### **i** Tudnivaló

- ▶ Ha probléma merül fel az online rendeléssel, forduljon az ügyfélszolgálatunkhoz telefonon vagy e-mailben.
- ▶ A rendeléshez mindig adja meg a cikkszámot (IAN) **466985\_2310**.
- ▶ Ne feledje, hogy nem minden országban lehetséges az alkatrészek interneten történő megrendelése.



**KOMPERNASS HANDELS GMBH**

BURGSTRASSE 21

44867 BOCHUM

GERMANY

[www.kompernass.com](http://www.kompernass.com)

Last Information Update · Stand der Informationen · Version des informations

Stand van de informatie · Stav informáci · Stan informacj · Stav informáci

Estado de las informaciones · Tilstand af information · Versione delle informazioni

Információk állása: 03 / 2024 · Ident.-No.: SHAZ20A1-122023-2

---

IAN 466985\_2310