



## CORDLESS LED TABLE LAMP / LED-AKKU TISCHLEUCHE / LAMPE DE TABLE LED SANS FIL

(DE) (AT) (CH) (BE)

### LED-AKKU-TISCHLEUCHE

Montage-, Bedienungs- und Sicherheitshinweise

(NL) (BE)

### ACCU-LED-TAFELLAMP

Montage-, bedienings- en veiligheidsinstructies

(SK)

### AKU LED STOLNÁ LAMPA

Pokyny pre montáž, obsluhu a bezpečnostné pokyny

(IT) (MT) (CH)

### LAMPADA DA TAVOLO A LED RICARICABILE

Istruzioni di montaggio, d'uso e di sicurezza

(MK)

### ЛЕД СТОЛНА ЛАМБА НА БАТЕРИИ

Упатства за монтажа, ракување и безбедносни информации

(GB) (IE) (NI) (CY) (MT)

### CORDLESS LED TABLE LAMP

Assembly, operating and safety instructions

(PL)

### LAMPKA LED

Wskazówki montażu, obsługi i bezpieczeństwa

(ES)

### LÁMPARA LED RECARGABLE DE SOBREMESA

Instrucciones de montaje, de uso y de seguridad

(HU)

### LED AKKUS ASZTALI LÁMPA

Szerelési, használati és biztonsági tudnivalók

(FR) (CH) (BE)

### LAMPE DE TABLE LED SANS FIL

Instructions de montage, d'utilisation et consignes de sécurité

(CZ)

### AKU STOLNÍ LED LAMPA

Pokyny k montáži, obsluze a bezpečnostní pokyny

(DK)

### BATTERIDREVET LED LAMPE

Monterings-, betjenings- og sikkerhedshenvisninger

(AL)

### LLAMBË TAVOLINE LED ME BATERI

Udhëzime për montim, përdorim dhe siguri

IAN 509486\_2507

(DE) (GB) (FR) (NL) (PL) (CZ)  
(SK) (ES) (DK) (IT) (HU) (MK)

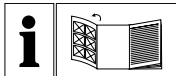

(DE) (AT) (CH) (BE) Klappen Sie vor dem Lesen die Seite mit den Abbildungen aus und machen Sie sich anschließend mit allen Funktionen des Gerätes vertraut.

(GB) (IE) (NI) (CY) (MT) Before reading, unfold the page with the illustrations and then familiarise yourself with all functions of the device.

(FR) (CH) (BE) Dépliez les pages d'illustrations avant la lecture puis familiarisez-vous avec toutes les fonctionnalités de l'appareil.

(NL) (BE) Vouw alvorens te lezen de bladzijde met de afbeeldingen open en raak vertrouwd met alle functies van het toestel.

(PL) Przed rozpoczęciem czytania rozłożyć stronę z ilustracjami, a następnie zapoznać się ze wszystkimi funkcjami urządzenia.

(CZ) Před čtením rozložte stranu s obrázky a seznámte se se všemi funkcemi přístroje.

(SK) Pred prečítaním vyklepte stranu s obrázkami a následne sa oboznámte so všetkými funkciami zariadenia.

(ES) Antes de empezar a leer despliegue la página con las ilustraciones y familiarícese a continuación con todas las funciones.

(DK) Før du læser, skal du folde siden med figurene ud og derefter gøre dig bekendt med alle apparatets funktioner.

(IT) (MT) (CH) Prima della lettura, aprire la pagina con le figure e quindi familiarizzare con tutte le funzioni del dispositivo.

(HU) Olvasás előtt hajtogassa ki az illusztrációkat tartalmazó oldalt, majd ismerkedjen meg a készülék összes funkciójával.

(AL) Para leximit, hapni faqen me ilustrimet dhe më pas njihuni me të gjitha funksionet e pajisjes.

(MK) Пред да читате, одвиткајте ја страницата со илустрациите, а потоа запознајте се со сите функции на уредот.

DE/AT/CH/BE	Montage-, Bedienungs- und Sicherheitshinweise	Seite	5
GB/IE/NI/CY/MT	Assembly, operating and safety instructions	Page	15
FR/CH/BE	Instructions de montage, d'utilisation et consignes de sécurité	Page	23
NL/BE	Montage-, bedienings- en veiligheidsinstructies	Pagina	33
PL	Wskazówki montażu, obsługi i bezpieczeństwa	Strona	43
CZ	Pokyny k montáži, obsluze a bezpečnostní pokyny	Strana	53
SK	Pokyny pre montáž, obsluhu a bezpečnostné pokyny	Strana	61
ES	Instrucciones de montaje, de uso y de seguridad	Página	71
DK	Monterings-, betjenings- og sikkerhedshenvisninger	Side	81
IT/MT/CH	Istruzioni di montaggio, d'uso e di sicurezza	Pagina	89
HU	Szerelési, használati és biztonsági tudnivalók	Oldal	99
AL	Udhëzime për montim, përdorim dhe siguri	Faqe	111
MK	Упатства за монтажа, ракување и безбедносни информации	Страница	119



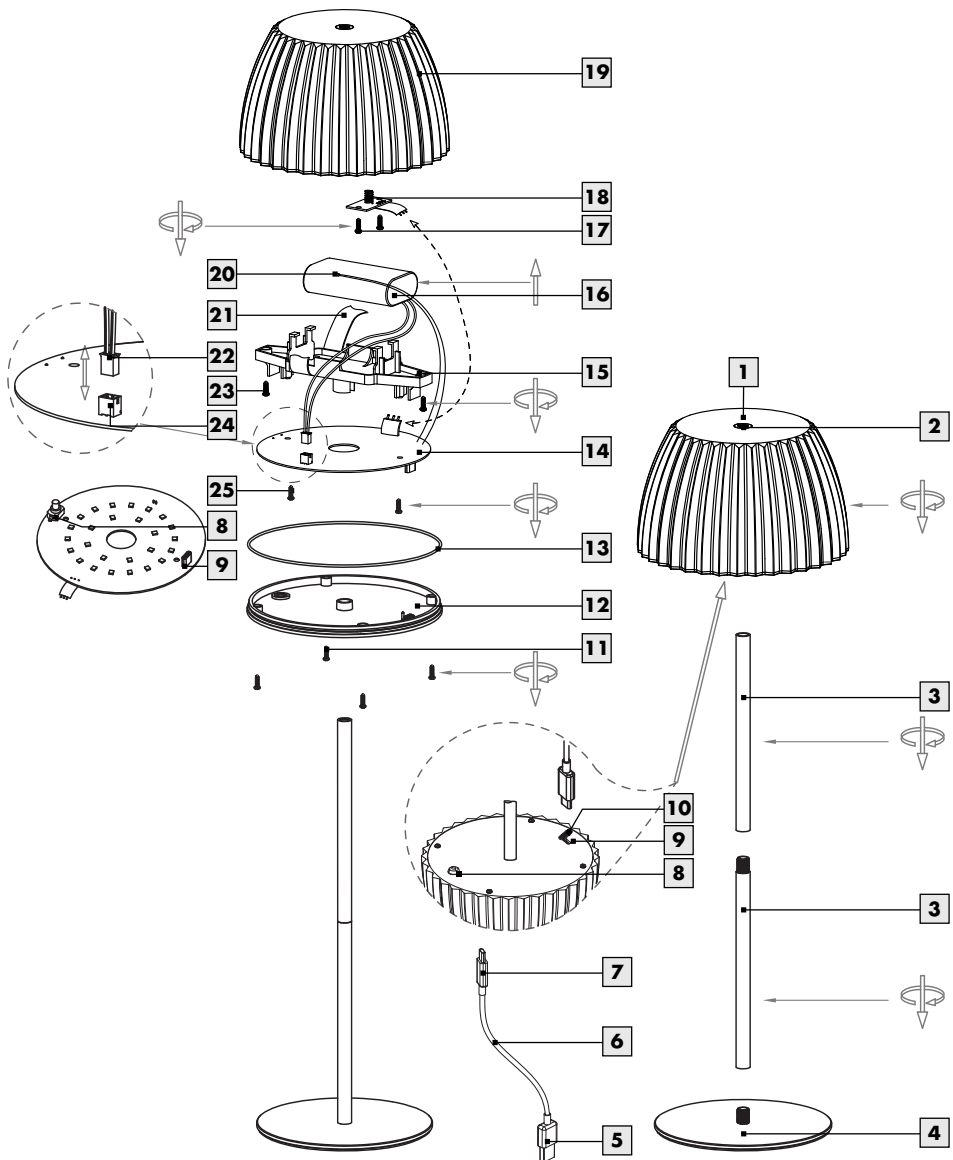

























**A**







<b>Legende der verwendeten Piktogramme</b> .....	Seite	6
<b>Einleitung</b> .....	Seite	7
Bestimmungsgemäße Verwendung.....	Seite	7
Lieferumfang.....	Seite	7
Teilebeschreibung.....	Seite	7
Technische Daten.....	Seite	8
<b>Sicherheit</b> .....	Seite	8
Sicherheitshinweise.....	Seite	8
<b>Inbetriebnahme</b> .....	Seite	10
Leuchte aufladen.....	Seite	10
Leuchte montieren.....	Seite	10
Leuchte ein- / ausschalten und dimmen.....	Seite	10
<b>Demontage</b> .....	Seite	11
Akku austauschen.....	Seite	11
Platine austauschen.....	Seite	11
<b>Wartung und Reinigung</b> .....	Seite	12
<b>Entsorgung</b> .....	Seite	12
<b>Garantie und Service</b> .....	Seite	13
Garantie.....	Seite	13
Serviceadresse.....	Seite	13
Konformitätserklärung.....	Seite	13
Hersteller.....	Seite	13

# Legende der verwendeten Piktogramme

Legende der verwendeten Piktogramme			
	Anweisungen lesen!		Nicht geeignet für externe Dimmer und elektronische Schalter.
	Nur für den Innenbereich, für trockene und geschlossene Räume.		So verhalten Sie sich richtig
<b>A</b>	Ampere		Wechselspannung (Strom- und Spannungsart)
<b>Hz</b>	Hertz (Frequenz)		Gleichspannung (Strom- und Spannungsart)
 <b>W</b>	Watt (Wirkleistung)		Entsorgen Sie Verpackung und Gerät umweltgerecht!
	Schutzhandschuhe tragen!		Warn- und Sicherheitshinweise beachten!
	Warnung vor elektrischem Schlag! Lebensgefahr!		Lebens- und Unfallgefahr für Kleinkinder und Kinder!
	Umweltschäden durch falsche Entsorgung der Batterien / Akkus!		USB-Anschluss
	Touch-Schalter	<b>SELV</b>	Schutzkleinspannung
	Schutzklasse III - Schutz vor elektrischem Schlag (gefährliche Körperströme) durch Schutzkleinspannung (< 60 V DC)		Schutzart (spritzwassergeschützt)
	Die Lichtquelle dieses Produkts ist austauschbar.		Die Verpackung besteht aus 100 % recyceltem Papier.
	Wellpappe		Pappe
	Papier		Polyethylenterephthalat
	Polyethylen (geringe Dichte)		Sicherheitshinweise Handlungsanweisungen
 <b>lm</b>	Lichtstrom in Lumen		Lichttemperatur in Kelvin
 <b>RaCRI</b>	Farbwiedergabeindex		Die Leuchte nur mit dem mitgelieferten USB-Kabel laden!

	<p>Außer Reichweite von Kindern aufbewahren!</p>	<p><b>ta</b></p>	<p>höchste Bemessungs- / Umgebungstemperatur</p>
	<p>Verlängern Sie die Lebensdauer Ihres Akkus. Wenn Sie die Leuchte längere Zeit nicht benutzen, schalten Sie die Leuchte am ON-/OFF Schalter aus.</p>		

## LED-Akku-Tischleuchte

### • Einleitung



Wir beglückwünschen Sie zum Kauf Ihres neuen Gerätes. Sie haben sich damit für ein hochwertiges Produkt entschieden. Bitte lesen

Sie diese Bedienungsanleitung vollständig und sorgfältig durch. Klappen Sie die Seite mit den Abbildungen aus. Diese Anleitung gehört zu diesem Produkt und enthält wichtige Hinweise zur Inbetriebnahme und Handhabung. Beachten Sie immer alle Sicherheitshinweise. Prüfen Sie vor der Inbetriebnahme, ob die korrekte Spannung vorhanden ist und ob alle Teile richtig montiert sind. Sollten Sie Fragen haben oder unsicher in Bezug auf die Handhabung des Gerätes sein, setzen Sie sich bitte mit Ihrem Händler oder der Servicestelle in Verbindung. Bewahren Sie diese Anleitung bitte sorgfältig auf und geben Sie sie ggf. an Dritte weiter.

### • Bestimmungsgemäße Verwendung

Diese Leuchte ist für den Innen- und Außenbereich geeignet. Das Produkt ist nur für den Einsatz in privaten Haushalten und nicht für den kommerziellen Gebrauch vorgesehen. Dieses Produkt ist vorgesehen für den normalen Betrieb.

Laden Sie die Leuchte nur im Innenraum. Schützen Sie sie während des Ladevorgangs vor direkter Sonneneinstrahlung, um ein Überhitzen des Akkus zu verhindern. Laden Sie den Akku möglichst bei einer Temperatur zwischen 10 °C und 30 °C.

Bei längerem Nichtgebrauch der Leuchte (ohne Akkuladung) kann der Akku durch Tiefentladung beschädigt werden. Laden Sie den Akku spätestens alle 6 Monate auf, um einer Tiefentladung vorzubeugen.

### • Lieferumfang

Kontrollieren Sie unmittelbar nach dem Auspacken immer den Lieferumfang auf Vollständigkeit sowie den einwandfreien Zustand des Gerätes.

- 1 LED-Akku-Tischleuchte  
14182905L / 14182901L
- 1 Leuchtenkopf
- 2 Rohre
- 1 Leuchtenfuß
- 1 USB-Anschlusskabel (USB-C auf USB-A)
- 1 Bedienungsanleitung

### • Teilebeschreibung

- 1 Leuchte
- 2 Touch-Schalter
- 3 Rohr
- 4 Leuchtenfuß
- 5 USB-A Stecker
- 6 USB-Anschlusskabel
- 7 USB-C Stecker
- 8 ON-/OFF Schalter
- 9 USB-Ladeanschluss
- 10 Schutzkappe
- 11 Schrauben der unteren Leuchtenabdeckung
- 12 Untere Leuchtenabdeckung
- 13 Dichtungsring
- 14 LED-Platine
- 15 Halterung
- 16 Akku
- 17 Schrauben der Schalterplatine
- 18 Schalterplatine
- 19 Obere Leuchtenabdeckung
- 20 Temperaturfühler
- 21 Isolierband
- 22 Stecker der Akkuverkabelung
- 23 Schrauben der Halterung
- 24 Steckverbinder der LED-Platine

## 25 Schrauben der LED-Platine

### ● Technische Daten

#### Leuchte:

Modell-Nr.:	14182905L / 14182901L
Betriebsspannung:	SELV 5 V === 0,88 A (USB)
Nennleistung:	max. 4,4 W
Schutzklasse:	III / 
Schutzart:	IP44
Ladedauer:	ca. 6 Stunden
Leuchtdauer:	max. 20 Stunden

#### Akku:

Modell-Nr.:	BAT028
Typ:	18650-2P / 11NR19/66-2 (Lithium-Ionen)
Nennleistung:	3,7 V / 3000 mAh
Stecker:	PH2P

#### LED-Modul:

Modell-Nr.:	LFY2525TW
Nennleistung:	max. 2,6 W
Stecker:	PH2P

Dieses Produkt enthält Lichtquellen der Energieeffizienzklasse „F“.

### ● Sicherheit



#### Sicherheitshinweise

Bei Schäden, die durch Nichtbeachtung dieser Bedienungsanleitung verursacht werden, erlischt der Garantieanspruch! Für Folgeschäden wird keine Haftung übernommen! Bei Sach- oder Personenschäden, die durch unsachgemäße Handhabung oder Nichtbeachtung der Sicherheitshinweise verursacht werden, wird keine Haftung übernommen!

-  **! WARNUNG! LEBENS- UND UNFALLGEFAHR FÜR KLEINKINDER UND KINDER!**

Lassen Sie Kinder niemals unbeaufsichtigt mit dem Verpackungsmaterial. Es besteht Erstickungsgefahr durch Verpackungsmaterial. Kinder unterschätzen häufig die Gefahren. Halten Sie Kinder stets vom Produkt fern.

- Dieses Gerät kann von Kindern ab 8 Jahren und darüber sowie von Personen mit verringerten physi-

schen, sensorischen oder mentalen Fähigkeiten oder Mangel an Erfahrung und Wissen benutzt werden, wenn sie beabsichtigt oder bezüglich des sicheren Gebrauchs des Gerätes unterwiesen wurden und die daraus resultierenden Gefahren verstehen. Kinder dürfen nicht mit dem Gerät spielen. Reinigung und Benutzererwartung dürfen nicht von Kindern ohne Beaufsichtigung durchgeführt werden.

#### **VERLETZUNGSGEFAHR!**

- Lassen Sie die Leuchte oder Verpackungsmaterial nicht achtlos liegen. Plastikfolien / -tüten, Kunststoffteile etc. könnten für Kinder zu einem gefährlichen Spielzeug werden.



#### **Vermeiden Sie Lebensgefahr durch elektrischen Schlag**

- Überprüfen Sie vor jedem Gebrauch die Leuchte und das USB-Anschlusskabel auf etwaige Beschädigungen. Benutzen Sie Ihre Leuchte niemals, wenn Sie irgendwelche Beschädigungen feststellen.
- Vermeiden Sie unbedingt die Berührung der spannungsführenden Leitungen und Kontakte mit Wasser oder anderen Flüssigkeiten.
- Tauchen Sie weder das Produkt noch den USB-Netzadapter und das USB-Anschlusskabel in Wasser oder andere Flüssigkeiten.
- Lagern Sie das Produkt nie so, dass es in eine Wanne oder in ein Waschbecken fallen kann.
- Greifen Sie niemals nach einem Elektrogerät, wenn es ins Wasser gefallen ist. Trennen Sie das Produkt in einem solchen Fall sofort von der Stromversorgung.
- Öffnen Sie niemals eines der elektrischen Betriebsmittel oder stecken irgendwelche Gegenstände in dieselben. Derartige Eingriffe bedeuten Lebensgefahr durch elektrischen Schlag.
- Verwenden Sie nur einen USB-Netzadapter, dessen technische Daten mit denen des Produkts übereinstimmen.
- Verwenden Sie nur das mitgelieferte USB-Anschlusskabel.
- Fassen Sie den USB-Netzadapter und das USB-Anschlusskabel niemals mit feuchten Händen an.
- Ziehen Sie den USB-Netzadapter nie am USB-Anschlusskabel aus der Steckdose, sondern fassen Sie immer den USB-Netzadapter an.

- Platzieren Sie die Leuchte nicht auf feuchtem oder leitendem Untergrund.
- Ziehen Sie immer den USB-Netzadapter vor der Montage, Demontage, Reinigung oder, wenn Sie die Leuchte eine Zeit lang nicht verwenden, aus der Steckdose.
- Knicken Sie das USB-Anschlusskabel nicht und legen Sie es nicht über scharfe Kanten.
- Verwenden Sie ausschließlich die mitgelieferten Einzelteile, ansonsten erlöschen alle Gewährleistungsansprüche.
- Die Lichtquelle ist vom Kunden austauschbar.
- Der Akku ist vom Kunden austauschbar.
- Wenn Sie das Produkt nicht benutzen, es reinigen oder wenn eine Störung auftritt, schalten Sie das Produkt immer aus und ziehen Sie den USB-Netzadapter aus der Steckdose.



### Vermeiden Sie Brand- und Verletzungsgefahr

-  Nicht geeignet für externe Dimmer und elektronische Schalter.
- Bei Betrieb nicht aus kurzem Abstand in das Leuchtmittel schauen.
- Die LEDs nicht mit einem optischen Instrument (z. B. Lupe) betrachten.
- Decken Sie die Leuchte bzw. den USB-Netzadapter nicht mit Tüchern, Gardinen oder anderen Gegenständen ab und halten Sie Abstand zu anderen leicht brennbaren Materialien. Achten Sie auf ausreichende Luftzirkulation und Abstand rund um die Leuchte. Eine übermäßige Wärmeentwicklung kann zur Brandentwicklung führen.
- Betreiben Sie das Produkt nicht in der Nähe von Hitzequellen wie beispielsweise Heizkörper oder anderen Geräten, welche Hitze abgeben!
- Werfen Sie das Produkt nicht ins Feuer und setzen Sie es keinen hohen Temperaturen aus.
- Verlegen Sie das USB-Anschlusskabel so, dass es nicht zur Stolperfalle wird.



### So verhalten Sie sich richtig

- Platzieren Sie die Leuchte so, dass sie vor Verschmutzung und zu starker Erwärmung geschützt ist.

- Seien Sie stets aufmerksam! Achten Sie immer darauf was Sie tun und gehen Sie stets mit Vernunft vor. Verwenden Sie die Leuchte in keinem Fall, wenn Sie unkonzentriert sind oder sich unwohl fühlen.
- Machen Sie sich vor der Verwendung mit allen Anweisungen und Abbildungen in dieser Anleitung sowie mit dem Produkt selbst vertraut.



### Sicherheitshinweise für Batterien / Akkus

-  **⚠️ WARNUNG! BATTERIEN AUSSERHALB DER REICHWEITE VON KINDERN AUFBEWAHREN!**  
Das Verschlucken kann chemische Verbrennungen, Perforation von Weichteilgewebe und den Tod verursachen. Schwere Verbrennungen können innerhalb von 2 Stunden nach dem Verschlucken auftreten. Sofort einen Arzt aufsuchen.
- Entsorgen Sie verbrauchte Batterien / Akkus sofort. Halten Sie neue und gebrauchte Batterien / Akkus von Kindern fern. Wenn Sie glauben, dass Batterien / Akkus verschluckt wurden oder sich im Körper befinden, suchen Sie sofort einen Arzt auf.
- Verschließen Sie das Batteriefach immer vollständig. Wenn das Batteriefach nicht sicher verschlossen ist, verwenden Sie das Produkt nicht mehr, nehmen Sie die Batterien heraus und halten Sie sie von Kindern fern.
- **⚠️ EXPLOSIONSGEFAHR!** Laden Sie nicht aufladbare Batterien niemals wieder auf. Schließen Sie Batterien / Akkus nicht kurz und / oder öffnen Sie diese nicht. Überhitzung, Brandgefahr oder Platzen können die Folge sein.
- Werfen Sie Batterien/Akkus niemals in Feuer oder Wasser.
- Setzen Sie Batterien/Akkus keiner mechanischen Belastung aus.
- Verwenden Sie ausschließlich Batterien / Akkus gemäß der Angaben im Kapitel „Technische Daten“. Die Verwendung falscher Batterien / Akkus kann zu einem Brand oder einer Explosion führen.

### Risiko des Auslaufens von Batterien / Akkus

- Vermeiden Sie extreme Bedingungen und Temperaturen, die auf Batterien / Akkus einwirken können, z. B. auf Heizkörpern / durch direkte Sonneneinstrahlung.

- Wenn Batterien / Akkus ausgelaufen sind, vermeiden Sie den Kontakt von Haut, Augen und Schleimhäuten mit den Chemikalien! Spülen Sie die betroffenen Stellen sofort mit klarem Wasser und suchen Sie einen Arzt auf!
-  **SCHUTZHANDSCHUHE TRAGEN!**  
Ausgelaufene oder beschädigte Batterien / Akkus können bei Berührung mit der Haut Verätzungen verursachen. Tragen Sie deshalb in diesem Fall geeignete Schutzhandschuhe.
- Im Falle eines Auslaufens der Batterien / Akkus entfernen Sie diese sofort aus dem Produkt, um Beschädigungen zu vermeiden.
- Verwenden Sie nur Batterien / Akkus des gleichen Typs. Mischen Sie nicht alte Batterien / Akkus mit neuen!
- Schalten Sie die Leuchte [1] mit dem ON-/OFF-Schalter [8] aus, wenn das Produkt längere Zeit nicht verwendet wird.
- Verwenden Sie ausschließlich den angegebenen Batterietyp / Akkutyp!
- Setzen Sie Batterien / Akkus gemäß der Polaritätskennzeichnung (+) und (-) an Batterie / Akku und des Produkts ein.

## ● Inbetriebnahme

### ● Leuchte aufladen

**Hinweis:** Verwenden Sie einen USB-Netzadapter (nicht im Lieferumfang enthalten), der Schutzkleinspannung (SELV) liefert und der Sicherheitsnorm EN 62368 entspricht. Laden Sie die Leuchte nur im Innenbereich, in trockenen und geschlossenen Räumen. Laden Sie die Leuchte nur mit dem mitgelieferten USB-Anschlusskabel! Verwenden Sie nur einen USB-Netzadapter dessen technische Daten mit denen des Produkts übereinstimmen.

**Hinweis:** Entfernen Sie sämtliches Verpackungsmaterial vom Produkt.

- Schalten Sie die Leuchte [1] mit dem ON-/OFF-Schalter [8] ein.
- Ziehen Sie die Schutzkappe [10] vom USB-Ladeanschluss [9].
- Schließen Sie den USB-C Stecker [7] des USB-Anschlusskabels [6] an den USB-Ladeanschluss [9] an.

- Stecken Sie den USB-A Stecker [5] des USB-Anschlusskabels [6] in eine geeignete USB-Buchse, z.B. USB-Netzadapter (nicht im Lieferumfang enthalten) oder Ähnliches.

Während des Ladevorgangs leuchtet die Kontrollleuchte rot. Wenn die Kontrollleuchte nicht leuchtet, kontrollieren Sie, ob der ON-/OFF-Schalter [8] eingeschaltet ist.

- Lassen Sie die Leuchte [1] vollständig aufladen. Wenn der Ladevorgang abgeschlossen ist, leuchtet die Kontrollleuchte grün.
- Trennen Sie das USB-Anschlusskabel [6] von der USB-Buchse und dem USB-Ladeanschluss [9].
- Verschließen Sie den USB-Ladeanschluss [9] mit der Schutzkappe [10].

### ● Leuchte montieren

**Hinweis:** Entfernen Sie sämtliches Verpackungsmaterial vom Produkt.

- Schrauben Sie die Rohre [3] des Standbeins zusammen.  
Möchten Sie die Leuchte [1] in der Höhe reduzieren, nutzen Sie nur ein Rohr [3] des Standbeins.
- Schrauben Sie die verschraubten Rohre [3] auf den Leuchtenfuß [4].
- Schrauben Sie die Leuchte [1] mit der Befestigungsschraube auf das Standbein. Achten Sie auf einen festen Sitz.

### ● Leuchte ein- / ausschalten und dimmen

**Hinweis:** Bei der Abschaltung mit dem Touch-Schalter [2], bleibt die Leuchte [1] im Standbybetrieb. Wenn Sie die Leuchte [1] längere Zeit nicht benutzen, laden Sie den Akku voll auf und schalten Sie die Leuchte [1] mit dem ON-/OFF-Schalter [8] aus, um sie vollständig von der Stromversorgung zu trennen und den Akku zu schonen.

ON-/OFF-Schalter [8]:

- Schalten Sie die Leuchte [1] am ON-/OFF-Schalter [8] ein, um die Stromversorgung herzustellen.

Die Leuchte schaltet sich ein.

- Schalten Sie die Leuchte [1] am ON-/OFF-Schalter [8] aus, um sie vollständig von der Stromversorgung zu trennen.

Touch-Schalter [2] / Leuchte [1] dimmen:

- Berühren Sie den Touch-Schalter [2] solange, bis Sie die gewünschte Dimmstufe erreicht haben.
- Berühren Sie den Touch-Schalter [2] kurz, um die Leuchte [1] ein- oder abzuschalten.

**Hinweis:** Bei der Abschaltung mit dem Touch-Schalter [2], bleibt die Leuchte [1] im Standbybetrieb und die ausgewählte Helligkeit wird gespeichert.

## ● Demontage

1. Schalten Sie die Leuchte [1] mit dem ON-/OFF-Schalter [8] aus.
2. Schrauben Sie die Leuchte [1] vom Rohr [3] ab.
3. Drehen Sie die Schrauben [11], mit Hilfe eines Schraubendrehers, aus der unteren Leuchtenabdeckung [12] und nehmen Sie diese ab. Achten Sie auf den Dichtungsring [13].
4. Drehen Sie die Schrauben [23], mit Hilfe eines Schraubendrehers; aus der Halterung [15].
5. Heben Sie den Platinenblock vorsichtig aus der oberen Leuchtenabdeckung [19].
6. Drehen Sie die Schrauben [17], mit Hilfe eines Schraubendrehers, aus der Schalterplatine [18] und nehmen Sie diese ab.
7. Ziehen Sie vorsichtig den Stecker der Akkuverkabelung [22] aus dem Steckverbinder der LED-Platine [24].
8. Drehen Sie die Schrauben der LED-Platine [25] auf der Unterseite der LED-Platine [14] heraus.  
Die beiden Platinen [18] [14] können jetzt entnommen werden.
9. Lösen Sie das Isolierband [21] des Temperaturfühlers [20] und der Halterung [15].
10. Entnehmen Sie vorsichtig den Akku [16] aus der Halterung [15].

## ● Akku austauschen

Um den Akku [16] auszutauschen, folgen Sie den Schritten 1 bis 10 des Kapitels „Demontage“.

- Setzen Sie den Akku [16] wieder vorsichtig in die Halterung [15] ein und stecken Sie den Stecker der Akkuverkabelung [22] vorsichtig in den Stecker der LED-Platine [24]. Achten Sie auf den richtigen Sitz der Rastnasen.
- Befestigen Sie den Temperaturfühler [20] mit Isolierband [21] auf dem neuen Akku [16].  
Achten Sie darauf, dass das Isolierband [21] auch die Halterung [15] umschließt.
- Setzen Sie die Halterung [15] wieder auf die LED-Platine [14]. Verschrauben Sie die LED-Platine [14] von unten mit den Schrauben der LED-Platine [25].
- Setzen Sie die Schalterplatine [18] wieder in die obere Leuchtenabdeckung [19] und befestigen Sie sie mit den Schrauben [17].
- Setzen Sie den Platinenblock in die obere Leuchtenabdeckung [19]. Achten Sie auf die richtige Positionierung der Verschraubung der Halterung [15], des USB-Ladeanschlusses [9] und des ON-/OFF-Schalters [8].
- Verschrauben Sie die Halterung [15] wieder mit den Schrauben [23].
- Setzen Sie die untere Leuchtenabdeckung [12] auf. Beachten Sie die richtige Positionierung der Verschraubung, des USB-Ladeanschlusses [9], des ON-/OFF-Schalters [8] und den richtigen Sitz des Dichtungsringes [13].
- Befestigen Sie die untere Leuchtenabdeckung [12] mit den Schrauben [11].

Einen Ersatzakku, inkl. aller weiterer Informationen und Materialien, erhalten Sie unter Angabe der Artikelnummer (siehe „Technische Daten“) bei unserem Kundenservice.

## ● Platine austauschen

Um die Platinen [18] [14] auszutauschen, folgen Sie den Schritten 1 bis 8 des Kapitels „Demontage“.

- Setzen Sie die Halterung [15] auf die neue LED-Platine [14].
- Drehen Sie die beiden Schrauben [25] wieder in die LED-Platine [14].
- Stecken Sie den Stecker der Akkuverkabelung [22] vorsichtig in den Steckverbinder der LED-Platine [24]. Achten Sie auf den richtigen Sitz der Rastnasen.

- Setzen Sie die Schalterplatte **18** wieder in die obere Leuchtenabdeckung **19** und befestigen Sie sie mit den Schrauben **17**.
- Setzen Sie den Platinenblock in die obere Leuchtenabdeckung **19**. Achten Sie auf die richtige Positionierung der Verschraubung der Halterung **15**, des USB-Ladeanschlusses **9** und des ON-/OFF-Schalters **8**.
- Setzen Sie die untere Leuchtenabdeckung **12** auf. Beachten Sie die richtige Positionierung der Verschraubung, des USB-Ladeanschlusses **9**, des ON-/OFF-Schalters **8** und den richtigen Sitz des Dichtungsringes **13**.
- Befestigen Sie die untere Leuchtenabdeckung **12** mit den Schrauben **11**.

Eine Ersatz LED-Platine, inkl. aller weiteren Informationen und Materialien, erhalten Sie unter Angabe der Artikelnummer (siehe „Technische Daten“) bei unserem Kundenservice.

## • Wartung und Reinigung

### **⚠️ WARNUNG! LEBENSGEFAHR DURCH ELEKTRISCHEN SCHLAG!**

Trennen Sie die Leuchte **1** vor sämtlichen Arbeiten vom Stromnetz. Ziehen Sie dazu das USB-Anschlusskabel **6** aus dem USB Ladeanschluss **9**. Schalten Sie die Leuchte **1** am ON-/OFF-Schalter **8** ab, um sie vollständig von der Stromversorgung zu trennen.

- Benutzen Sie keine Lösungsmittel, Benzin o. Ä. Die Leuchte würde hierbei Schaden nehmen.
- Verwenden Sie zur Reinigung nur ein trockenes, fusselfreies Tuch.

## • Entsorgung



Die Verpackung besteht aus umweltfreundlichen Materialien, die Sie über die örtlichen Recyclingstellen entsorgen können.



Beachten Sie die Kennzeichnung der Verpackungsmaterialien bei der Abfalltrennung, diese sind gekennzeichnet mit Abkürzungen (a) und Nummern (b) mit folgender Bedeutung: 1–7: Kunststoffe/20–22: Papier und Pappe/80–98: Verbundstoffe.

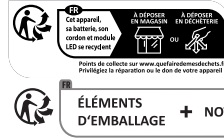

Das Produkt inkl. Zubehör und die Verpackungsmaterialien sind recyclebar und unterliegen einer

erweiterten Herstellerverantwortung. Entsorgen Sie diese getrennt, den abgebildeten Info-tri (Sortierinformationen) folgend, für eine bessere Abfallbehandlung. Das Triman-Logo gilt nur für Frankreich.



Das Symbol der durchgestrichenen Mülltonne bedeutet, dass dieses Gerät am Ende der Nutzungszeit nicht über den Haushaltsmüll entsorgt werden darf. Das Gerät ist bei eingerichteten Sammelstellen, Wertstoffhöfen oder Entsorgungsbetrieben abzugeben. Zudem sind Vertreiber von Elektro- und Elektronikgeräten sowie Vertreiber von Lebensmitteln zur Rücknahme verpflichtet.

LIDL bieten Ihnen Rückgabemöglichkeiten direkt in den Filialen und Märkten an. Rückgabe und Entsorgung sind für Sie kostenfrei. Beim Kauf eines Neugerätes haben Sie das Recht, ein entsprechendes Altgerät unentgeltlich zurückzugeben.

Zusätzlich haben Sie die Möglichkeit, unabhängig vom Kauf eines Neugerätes, unentgeltlich (bis zu drei) Altgeräte abzugeben, die in keiner Abmessung größer als 25 cm sind.

Bitte löschen Sie vor der Rückgabe alle personenbezogenen Daten.

Bitte entnehmen Sie vor der Rückgabe Batterien oder Akkumulatoren, die nicht vom Altgerät umschlossen sind, sowie Lampen, die zerstörungsfrei entnommen werden können und führen diese einer separaten Sammlung zu. Die Rücknahmeverpflichtung gilt nur für Deutschland.

Defekte oder verbrauchte Batterien/Akkus müssen gemäß Verordnung (EU) 2023/1542 und deren Änderungen recycelt werden. Geben Sie Batterien/Akkus und/oder das Produkt über die angebotenen Sammel-einrichtungen zurück.

**Umweltschäden durch falsche Entsorgung von Batterien/Akkus!**



Das Symbol der durchgestrichenen Mülltonne auf Batterien oder Akkus bedeutet, dass Sie Batterien und Akkus nicht im Hausmüll entsorgen dürfen. Entnehmen Sie vor der Entsorgung die Batterien/den Akku-Pack aus dem Produkt. Diese können giftige Schwermetalle enthalten und unterliegen der Sondermüllbehandlung.

Die chemischen Symbole der Schwermetalle sind wie folgt: Cd = Cadmium, Hg = Quecksilber, Pb = Blei.

Sie sind gesetzlich verpflichtet, alte Batterien und Akkus nach Gebrauch zurückzugeben. Geben Sie deshalb verbrauchte Batterien und Akkus kostenfrei im Handelsgeschäft z. B. in Ihrer LIDL Filiale oder bei einer kommunalen Sammelstelle ab. Batterien und Akkus können Stoffe enthalten, die schädlich für die menschliche Gesundheit und Umwelt sind. Nur bei einer getrennten Sammlung und Verwertung von alten Batterien und Akkus können negative Auswirkungen vermieden werden. Seien Sie besonders vorsichtig beim Umgang mit lithiumhaltigen Batterien und Akkus, da bei unsachgemäßer Verwendung eine erhöhte Brandgefahr besteht. Kleben Sie die Batteriepole ab, um einen Kurzschluss zu vermeiden. Nutzen Sie Batterien mit langer Lebensdauer oder hochwertige Akkus, um die Entstehung von Abfällen aus Alt-Batterien zu verringern. Beachten Sie die Anweisungen zum Lagern, und vermeiden Sie das vollständige Ent- und Aufladen des Akkus, um die Lebensdauer zu verlängern. Die Rücknahmeverpflichtung gilt nur für Deutschland.

## **Garantie und Service**

### **• Garantie**

Sie erhalten zum Zeitpunkt des Kaufs auf dieses Gerät 36 Monate Garantie. Das Gerät wurde sorgfältig produziert und einer genauen Qualitätskontrolle unterzogen. Innerhalb der Garantiezeit beheben wir kostenlos alle Material- oder Herstellerfehler. Sollten sich dennoch während der Garantiezeit Mängel herausstellen, senden Sie das Gerät bitte an die aufge-

führte Service-Adresse unter Angabe folgender Modellnummer: 14182905L / 14182901L.

Von der Garantie ausgeschlossen sind Schäden durch nicht sachgemäße Handhabung, Nichtbeachtung der Bedienungsanleitung oder Eingriff durch nicht autorisierte Personen sowie Verschleißteile (wie z. B. Leuchtmittel). Durch die Garantieleistung wird die Garantiezeit weder verlängert noch erneuert.

### **• Serviceadresse**

Briloner Leuchten GmbH & Co. KG  
Am Steinbach 14  
59872 Meschede  
DEUTSCHLAND  
Tel.: +49 29 1 / 95 29 93-650  
Fax: +49 29 1 / 95 29 93-109  
E-Mail: kundenservice@briloner.com  
www.briloner.com



Kostenlose Servicenummer:  
Tel.: 00800 / 27456637

**IAN 509486\_2507**

Bitte halten Sie für alle Anfragen den Kassenbon und die Artikelnummer (IAN 509486\_2507) als Nachweis für den Kauf bereit.

### **• Konformitätserklärung CE**

Dieses Produkt und die mitgelieferten Batterien / Akkus erfüllen die Anforderungen der geltenden europäischen und nationalen Richtlinien. Die Konformität wurde nachgewiesen. Entsprechende Erklärungen und Unterlagen sind beim Hersteller hinterlegt.























### **• Hersteller**



Briloner Leuchten GmbH & Co. KG  
Am Steinbach 14  
59872 Meschede  
DEUTSCHLAND



<b>Explanation of the pictograms used</b> .....	Page 16
<b>Introduction</b> .....	Page 17
Intended use.....	Page 17
Scope of delivery.....	Page 17
Parts description.....	Page 17
Technical data.....	Page 17
<b>Safety</b> .....	Page 18
Safety notes.....	Page 18
<b>Start-up</b> .....	Page 20
Charging the lamp.....	Page 20
Mounting the lamp.....	Page 20
Switching the lamp on/off and dimming it.....	Page 20
<b>Disassembly</b> .....	Page 20
Replacing the battery.....	Page 21
Replace circuit board.....	Page 21
<b>Maintenance and cleaning</b> .....	Page 21
<b>Disposal</b> .....	Page 21
<b>Warranty and service</b> .....	Page 22
Warranty.....	Page 22
Service address.....	Page 22
Declaration of conformity.....	Page 22
Manufacturer.....	Page 22

# Explanation of the pictograms used

Explanation of the pictograms used			
	Read the instructions!		Not suited for use with external dimmers or electronic switches.
	For indoor use only, for dry and closed rooms.		Proper handling
<b>A</b>	Ampere	 A.C. a.c.	AC voltage (power and voltage type)
<b>Hz</b>	Hertz (frequency)	 d.c. DC	DC voltage (power and voltage type)
	Watt (active power)		Dispose of the packaging and device in an environmentally friendly manner!
	Wear safety gloves!		Observe warning notices and safety instructions!
	Risk of electric shock! Danger of death!		Risk of death and accidents for toddlers and children!
	Environmental damage due to incorrect disposal of batteries!		USB connection
	Touch switch	<b>SELV</b>	Extra-low voltage
	Protection class III - Protection from electric shock (shock currents) through safety extra-low voltage (<60 V DC)		IP rating (splash-proof)
	The illuminant in this light fixture can be replaced.		The packaging is made of 100% recycled paper.
	Corrugated cardboard		Cardboard
	Paper		Polyethylene terephthalate
	Polyethylene (low density)		Safety notes Instructions
	Luminous flux in lumen		Colour temperature in Kelvin
	Colour rendering index		Only charge the light using the USB cable supplied!

	Keep out of reach of children!	<b>ta</b> highest design temperature/ambient temperature
	Extend the service life of your rechargeable battery. If you do not use the light for a longer period of time, switch the light off using the On-/Off switch.	

## Cordless LED Table Lamp

### • Introduction



Congratulations on your new product. You have selected a high quality product. Please be sure to carefully read the complete operating instructions. Fold out the page with the illustrations. These instructions are part of the product and contain important information on setup and handling. Always follow all safety instructions. Before using this product for the first time verify the correct voltage and that all parts are properly installed. Should you have any questions or you are unsure about operating the product, please contact the dealer or service centre. Please keep these instructions in a safe place and pass them on third parties as applicable.

### • Intended use

This light is suitable for indoor and outdoor use. The product is exclusively intended for use in private households and not for commercial use. This product is intended for normal operation.

Charge the lamp indoors only. Protect it from direct sunlight during charging to prevent the battery from overheating. If possible, charge the battery at a temperature between 10 °C and 30 °C.

If the lamp is not used for a longer period of time (without charging the battery), the battery may be damaged by deep discharge. Charge the battery at least every 6 months to prevent deep discharge.

### • Scope of delivery

Check immediately after unpacking that the parts are complete and that the product is in proper condition.

- 1 Cordless LED Table Lamp  
14182905L / 14182901L
- 1 Luminaire head
- 2 Tubes

- 1 Luminaire base
- 1 USB connection cable (USB-C to USB-A)
- 1 User manual

### • Parts description

- 1 Lamp
- 2 Touch switch
- 3 Tube
- 4 Luminaire base
- 5 USB-A plug
- 6 USB connection cable
- 7 USB-C plug
- 8 ON-/OFF switch
- 9 USB charging port
- 10 Protective cap
- 11 Screws of the lower light cover
- 12 Lower light cover
- 13 Sealing ring
- 14 LED board
- 15 Mount
- 16 Rechargeable battery
- 17 Switch board screws
- 18 Switch board
- 19 Upper light cover
- 20 Temperature sensor
- 21 Insulating tape
- 22 Battery cabling plug
- 23 Screws of the bracket
- 24 Connectors on the LED board
- 25 Screws of the LED board

### • Technical data

#### Lamp:

Model no.:	14182905L / 14182901L
Operating voltage:	SELV 5 V === 0.88 A (USB)
Rated power:	max. 4.4 W
Protection class:	III / 

IP rating:	IP44
Charging time:	approx. 6 hours
Lighting duration:	max. 20 hours

## Rechargeable battery:

Model no.:	BAT028
Type:	18650-2P / 11NR19/66-2 (Lithium-ion)
Rated power:	3.7 V / 3000 mAh
Plug:	PH2P

## LED module:

Model no.:	LFY2525TW
Rated power:	max. 2.6 W
Plug:	PH2P

This product contains illuminants of energy efficiency category "F".

## ● Safety



### Safety notes

Damage due to failure to comply with these operating instructions will invalidate the guarantee! We assume no liability for consequential damage! We assume no liability for material damage or personal injury due to improper handling or failure to comply with the safety instructions!

-  **WARNING! RISK OF FATAL INJURY AND ACCIDENT HAZARD FOR TODDLERS AND SMALL CHILDREN!**

Never leave children unsupervised with the packaging materials. The packaging material poses a suffocation hazard. Children frequently underestimate the dangers. Please always keep the product out of the reach of children.

- This device may be used by children aged 8 years and up, as well as by persons with reduced physical, sensory or mental capacities, or lacking experience and / or knowledge, so long as they are supervised or instructed in the safe use of the device and understand the associated risks. Do not allow children to play with the device. Cleaning and user maintenance must not be performed by children without supervision.

## RISK OF INJURY!

- Do not leave the lamp or the packaging material lying around. Plastic foils, bags, parts, etc. can become dangerous toys in the hands of children.



### Avoid the risk of fatal injury from electric shock

- Before each use, check the lamp and the USB connection cable for any damage. Do not use your lamp if you notice any damage.
- Never allow the live power leads and contacts to come into contact with water or other liquids.
- Do not immerse the product, USB mains adapter and USB connection cable in water or other liquids.
- Never store the product so that it can fall into a tub or sink.
- Never reach for an electrical appliance if it has fallen into the water. In such a case, disconnect the product from the power supply immediately.
- Never open any of the components of the electrical equipment or insert any objects into the same components. This will pose a risk of fatal injury from electric shock.
- Only use a USB mains adapter whose technical specifications match those of the product.
- Only use the enclosed USB connection cable.
- Do not touch the USB mains adapter and USB connection cable with wet hands.
- Never pull the USB mains adapter out of the socket by the USB connection cable, always touch the USB mains adapter.
- Do not place the lamp on a damp or conductive surface.
- Always pull the USB mains adapter out of the socket before assembling, dismantling or cleaning the lamp or if you are not going to use the lamp for a while.
- Do not bend the USB connection cable or place it over sharp edges.
- Only use the individual parts supplied, otherwise all warranty claims will be invalidated.
- The light source can be replaced by the customer.
- The battery can be replaced by the customer.
- When you are not using the product, cleaning it or if a malfunction occurs, always switch off the product and unplug the USB power adapter from the wall socket.



## Prevent fire and injury hazards

-  Not suitable for external dimmers or electronic switches.
- Do not look into the illuminant at a close distance during operation.
- Do not use an optical tool (e.g. magnifying glass) to look at the LEDs.
- Do not cover the lamp and the USB mains adapter with cloths, curtains or other objects and keep away from other easily combustible materials. Ensure sufficient air circulation and clearance around the lamp. Excessive heat development can lead to fire.
- Do not operate the product near any heat sources such as radiators or other appliances that emit heat!
- Do not throw the product into fire or expose it to high temperatures.
- Lay the USB connection cable so that it does not become a tripping hazard.



## Safe working

- Place the lamp so that it is protected from dirt and excessive heat.
- Always be attentive! Always pay attention to what you are doing and always use common sense. Do not use the lamp under any circumstances if you are not concentrated or feel unwell.
- Before use, familiarise yourself with all the instructions and illustrations in this manual and with the product itself.



## Safety instructions for batteries/rechargeable batteries

-  **WARNING! KEEP BATTERIES OUT OF THE REACH OF CHILDREN!**  
Ingestion may cause chemical burns, perforation of soft tissue and death. Severe burns may occur within 2 hours after ingestion. Seek medical attention immediately.
- Dispose of used batteries / rechargeable batteries immediately. Keep new and used batteries / rechargeable batteries away from children. If you believe that batteries / rechargeable batteries have

been swallowed or are in your body, consult a doctor immediately.



- Always completely secure the battery compartment. If the battery compartment does not close securely, stop using the product, remove the batteries, and keep them away from children.
-  **RISK OF EXPLOSION!** Never recharge disposable batteries. Do not short-circuit batteries/rechargeable batteries and do not open them. The batteries might overheat, burn or burst.
- Never throw batteries/rechargeable batteries into fire or water.
- Do not subject batteries to mechanical stress.
- Only use batteries / rechargeable batteries in accordance with the specifications in the "Technical data" chapter. The use of incorrect batteries / rechargeable batteries can lead to a fire or explosion.

## Risk of leakage of batteries/rechargeable batteries

- Avoid extreme conditions and temperatures that may affect the batteries/rechargeable batteries; do not put them on heaters or subject them to direct sunlight.
- If batteries/rechargeable batteries have leaked, avoid contact of the battery acid with the skin, eyes and mucous membranes! Rinse the affected region immediately with clear water and contact a physician!



## WEAR PROTECTIVE GLOVES!

- Leaking or damaged batteries/rechargeable batteries can cause caustic burns if they come into contact with the skin. Wear suitable protective gloves.
- Take leaking batteries/rechargeable batteries out of the product immediately to prevent damage.
- Only use batteries/rechargeable batteries of the same type. Do not mix old and new batteries/rechargeable batteries!
- Switch off the lamp  at the ON/OFF switch  if the product will not be used for a prolonged period of time.
- Only use the stated type of batteries/rechargeable batteries!
- Insert the batteries/rechargeable batteries in the product and make sure the polarity (+) and (-) is correct.

## ● Start-up

### ● Charging the lamp

**Note:** Use a USB mains adapter (not included in the package) that supplies safety extra-low voltage (SELV) and meets the EN 62368 safety standard. Only charge the light indoors, in dry and closed rooms. Exclusively charge the lamp using the enclosed USB connection cable! Exclusively use a USB mains adapter with technical data that matches the product specifications.

**Note:** Remove all packaging material from the product.

- Switch on the light [1] using the ON/OFF switch [8].
- Pull the protective cap [10] off the USB charging port [9].
- Connect the USB-C plug [7] of the USB connection cable [6] to the USB charging port [9].
- Insert the USB-A plug [5] of the USB connection cable [6] into a suitable USB socket, e.g. USB power adapter (not included) or similar.

The indicator light lights up red during the charging process. If the indicator light is not illuminated, check whether the ON/OFF switch [8] is switched on.

- Allow the light [1] to charge fully. Once charging is complete, the indicator light lights up green.
- Disconnect the USB connection cable [6] from the USB socket and the USB charging port [9].
- Close the USB charging port [9] with the protective cap [10].

### ● Mounting the lamp

**Note:** Remove all packaging material from the product.

- Screw the tubes [3] of the support leg together. If you would like to reduce the height of the luminaire [1], use only one tube [3] of the lamp stand.
- Screw the screwed tubes [3] onto the luminaire base [4].
- Screw the [1] light onto the support leg using the fixing screw. Ensure a tight fit.

### ● Switching the lamp on/off and dimming it

**Note:** When switched off with the touch switch [2], the light [1] remains in standby mode. If you do not use

the [1] light for a longer period of time, fully charge the battery and switch off the [1] light using the ON/OFF switch [8] to completely disconnect it from the power supply and conserve the battery.

ON/OFF switch [8]:

- Switch on the light [1] using the ON/OFF switch [8] to establish the power supply. The light switches on.
- Switch off the light [1] at the ON/OFF switch [8] to completely disconnect it from the power supply.

Touch switch [2] / Dim light [1]:

- Touch the touch switch [2] until you have reached the desired dimming level.
- Briefly touch the touch switch [2] to switch the light [1] on or off.

**Note:** When switching off with the touch switch [2], the light [1] remains in standby mode and the selected brightness is saved.

## ● Disassembly

1. Switch off the light [1] using the ON-/OFF-switch [8].
2. Unscrew the light [1] from the tube [3].
3. Unscrew the screws [11] from the lower light cover [12] using a screwdriver and remove it. Pay attention to the sealing ring [13].
4. Unscrew the screws [23], using a screwdriver; from the bracket [15].
5. Carefully lift the circuit board block out of the upper light cover [19].
6. Unscrew the screws [17] from the switch board [18] using a screwdriver and remove them.
7. Carefully pull the plug of the battery wiring [22] out of the plug connector of the LED board [24].
8. Unscrew the screws on the LED board [25] on the underside of the LED board [14].  
The two circuit boards [18] [14] can now be removed.
9. Remove the insulating tape [21] from the temperature sensor [20] and the holder [15].
10. Carefully remove the battery [16] from the holder [15].

## ● Replacing the battery

To replace the battery [16], follow steps 1 to 10 in the "Disassembly" section.

- Carefully reinsert the battery [16] into the holder [15] and carefully insert the plug of the battery cable [22] into the plug of the LED board [24]. Make sure that the detents are correctly positioned.
- Attach the temperature sensor [20] to the new battery [16] using insulating tape [21]. Make sure that the insulating tape [21] also encloses the bracket [15].
- Replace the bracket [15] on the LED board [14]. Screw the LED board [14] from below with the screws of the LED board [25].
- Replace the switch board [18] in the upper light cover [19] and secure it with the screws [17].
- Insert the circuit board block into the upper light cover [19]. Ensure that the screw connection of the bracket [15], the USB charging port [9] and the ON/OFF switch [8] are positioned correctly.
- Screw the bracket [15] back on with the screws [23].
- Place the lower light cover on [12]. Ensure that the screw connection, the USB charging connection [9], the ON/OFF switch [8] and the sealing ring [13] are positioned correctly.
- Fasten the lower light cover [12] with the screws [11].

You can obtain a replacement battery, including all further information and materials, from our customer service by quoting the article number (see "Technical data").

## ● Replace circuit board

To replace the circuit boards [18] [14], follow steps 1 to 8 in the "Disassembly" chapter.

- Place the bracket [15] on the new LED board [14].
- Screw the two screws [25] back into the LED board [14].
- Carefully insert the plug of the battery wiring [22] into the plug connector of the LED board [24]. Make sure that the detents are correctly positioned.
- Replace the switch board [18] in the upper light cover [19] and secure it with the screws [17].

- Insert the circuit board block into the upper light cover [19]. Ensure that the screw connection of the bracket [15], the USB charging port [9] and the ON/OFF switch [8] are positioned correctly.
- Place the lower light cover on [12]. Ensure that the screw connection, the USB charging connection [9], the ON/OFF switch [8] and the sealing ring [13] are positioned correctly.
- Fasten the lower light cover [12] with the screws [11].

You can obtain a replacement LED board, including all further information and materials, from our customer service department, quoting the article number (see "Technical data").

## ● Maintenance and cleaning

### **WARNING! DANGER TO LIFE DUE TO ELECTRIC SHOCK!**

Disconnect the lamp [1] from the mains before carrying out any work on it. For this purpose, disconnect the USB connection cable [6] from the USB charging connection [9]. Switch off the lamp [1] using the ON-/OFF-switch [8] to fully disconnect it from the mains.

- Do not use solvents, benzene or similar substances. They could damage the light.
- Only use a dry, lint-free cloth for cleaning.

## ● Disposal



The packaging is made entirely of recyclable materials, which you may dispose of at local recycling facilities.



Observe the marking of the packaging materials for waste separation, which are marked with abbreviations (a) and numbers (b) with following meaning: 1–7: plastics / 20–22: paper and fibreboard / 80–98: composite materials.



The product including accessories and packaging materials can be recycled and are subject to

an extended obligation of the manufacturer. Dispose of these separately in accordance with the depicted info-tri

(sorting information) for better waste management. The Triman logo is only valid in France.



To help protect the environment, please dispose of the product properly when it has reached the end of its useful life and not in the household waste. Information on collection points and their opening hours can be obtained from your local authority.

Defective or used batteries must be recycled in accordance with Regulation (EU) 2023/1542. Return batteries and/or the device to the collection points provided.

## Environmental damage due to incorrect disposal of batteries/rechargeable batteries!



Batteries must not be disposed of in the household waste. They might contain toxic heavy metals and must be treated as toxic waste. The chemical symbols of the heavy metals are: Cd = cadmium, Hg = mercury, Pb = lead. Return spent batteries to a municipal collection point.

## • Warranty and service

### • Warranty

You receive a 36 month warranty on this product, valid from the date of purchase. The appliance has been carefully produced under strict quality control. Within the warranty period we shall rectify without charge all material and manufacturing defects. In the event that a defect arises during the warranty period, please send the device to the listed service centre address, quoting the following model number: 14182905L / 14182901L.

Wear parts (such as bulbs) and damage caused by improper handling, non-observance of the operating instructions or unauthorised interference are excluded from the warranty. The performance of services under the warranty does not extend or renew the warranty period.

### • Service address

Briloner Leuchten GmbH & Co. KG  
Am Steinbach 14  
59872 Meschede  
GERMANY  
Tel.: +49 29 1 / 95 29 93-650  
Fax: +49 29 1 / 95 29 93-109  
E-mail: kundenservice@briloner.com  
www.briloner.com



Free service number:  
Tel.: 00800 / 27456637

**IAN 509486\_2507**

Please have your receipt and the article number (e.g. IAN 509486\_2507) ready as your proof of purchase when enquiring about your product.

























### • Declaration of conformity CE





This product and the batteries / accus supplied fulfil the requirements of the applicable European and national directives. Conformity has been verified. Corresponding declarations and documents are available from the manufacturer.

### • Manufacturer

Briloner Leuchten GmbH & Co. KG  
Am Steinbach 14  
59872 Meschede  
GERMANY

<b>Légende des pictogrammes utilisés</b> .....	Page 24
<b>Introduction</b> .....	Page 25
Utilisation conforme.....	Page 25
Contenu de la livraison.....	Page 25
Descriptif des pièces.....	Page 25
Caractéristiques techniques.....	Page 26
<b>Sécurité</b> .....	Page 26
Consignes de sécurité.....	Page 26
<b>Mise en marche</b> .....	Page 28
Recharger la lampe.....	Page 28
Montage de la lampe.....	Page 28
Allumer / éteindre le luminaire et varier l'intensité lumineuse.....	Page 28
<b>Démontage</b> .....	Page 29
Remplacer la batterie.....	Page 29
Remplacer la platine.....	Page 29
<b>Entretien et nettoyage</b> .....	Page 30
<b>Mise au rebut</b> .....	Page 30
<b>Garantie et service après-vente</b> .....	Page 30
Garantie.....	Page 30
Adresse du service après-vente.....	Page 31
Déclaration de conformité.....	Page 32
Fabricant.....	Page 32

Légende des pictogrammes utilisés			
	Veillez lire les instructions !		Non adapté aux variateurs externes et aux interrupteurs électroniques.
	Uniquement pour l'intérieur, pour des locaux secs et fermés.		Conduite à tenir
<b>A</b>	Ampères	 A.C. a.c.	Tension alternative (type de courant et de tension)
<b>Hz</b>	Hertz (fréquence)	 d.c. DC	Tension continue (type de courant et de tension)
	Watt (puissance active)		Veillez jeter l'emballage et l'appareil dans le respect des consignes environnementales !
	Portez des gants de protection !		Veillez respecter les avertissements et consignes de sécurité !
	Attention aux décharges électriques ! Danger de mort !		Danger de mort et risque de blessure pour les enfants de tout âge !
	Une élimination inappropriée des piles/batteries entraîne des effets néfastes sur l'environnement !		Port USB
	Interrupteur tactile	<b>SELV</b>	Très basse tension de sécurité
	Classe de protection III – protection contre les décharges électriques (dangereuses pour les personnes) grâce à une très basse tension de sécurité (<60 V DC)		Type de protection (protection contre les projections d'eau)
	La source lumineuse de ce produit est interchangeable.		L'emballage est composé à 100 % de papier recyclé.
	Carton ondulé		Carton
	Papier		Polyéthylène téréphtalate
	Polyéthylène (faible densité)		Consignes de sécurité Instructions de manipulation
	Flux lumineux en lumen		Température d'éclairage en kelvins

	Indice de rendu de couleur		La lampe doit uniquement être rechargée à l'aide du câble USB fourni !
	Conserver hors de portée des enfants !	<b>ta</b>	Plus haute température de référence / ambiante mesurée
	Prolongez la durée de vie de votre batterie. Si vous n'utilisez pas la lampe pendant une longue période, éteignez-la avec l'interrupteur ON-/OFF.		

## Lampe de table LED sans fil

### • Introduction



Nous vous félicitons pour l'achat de votre nouvel appareil. Vous avez opté pour un produit de grande qualité. Veuillez lire ce mode d'emploi intégralement et attentivement. Ouvrez la page contenant les illustrations. Ce mode d'emploi fait partie du produit et contient des instructions essentielles pour sa mise en service et sa manipulation. Respectez toujours toutes les consignes de sécurité. Avant la mise en service, vérifiez si la tension est correcte et si toutes les pièces sont correctement montées. Si vous avez des questions ou des doutes concernant la manipulation de l'appareil, veuillez contacter votre revendeur ou le service après-vente. Veuillez conserver soigneusement ce mode d'emploi et remettez-le aux autres utilisateurs.

### • Utilisation conforme

Cette lampe convient pour une utilisation en intérieur et en extérieur. Ce produit n'est prévu que pour une installation dans des ménages privés et pas pour un usage commercial. Ce produit est conçu pour une utilisation normale.

Ne chargez la lampe qu'à l'intérieur. Pendant le chargement, protégez-la des rayons directs du soleil afin d'éviter toute surchauffe de la batterie. Dans la mesure du possible, chargez la batterie à une température comprise entre 10 °C et 30 °C.

Si la lampe n'est pas utilisée pendant une longue période (et que la batterie n'est pas chargée), la décharge profonde de la batterie peut endommager celle-ci. Chargez la batterie au plus tard tous les 6 mois afin d'éviter une décharge profonde.

### • Contenu de la livraison

Contrôlez toujours immédiatement après le déballage du produit que le contenu de la livraison est complet et que l'appareil se trouve en parfait état.

- 1 Lampe de table LED sans fil  
14182905L / 14182901L
- 1 Tête de lampe
- 2 Tubes
- 1 Pied de lampe
- 1 Câble de connexion USB (USB-C vers USB-A)
- 1 Notice d'utilisation

### • Descriptif des pièces

- 1 Luminaire
- 2 Interrupteur tactile
- 3 Tube
- 4 Pied de lampe
- 5 Connecteur USB-A
- 6 Câble de connexion USB
- 7 Connecteur USB-C
- 8 Interrupteur ON-/OFF
- 9 Port de charge USB
- 10 Capuchon de protection
- 11 Vis du cache inférieur de la lampe
- 12 Cache inférieur de la lampe
- 13 Bague d'étanchéité
- 14 Platine LED
- 15 Support
- 16 Batterie
- 17 Vis de la platine de l'interrupteur
- 18 Platine de l'interrupteur
- 19 Cache supérieur de la lampe
- 20 Capteur de température
- 21 Ruban isolant

- 22 Connecteur du câblage de la batterie
- 23 Vis du support
- 24 Connecteur de raccordement de la platine LED
- 25 Vis de la platine LED

## • Caractéristiques techniques

### Luminaire:

N° de modèle:	14182905L / 14182901L
Tension de service:	SELV 5 V === 0,88 A (USB)
Puissance nominale:	max. 4,4 W
Classe de protection:	III / 
Indice de protection:	IP44
Durée de charge:	env. 6 heures
Durée d'éclairage:	max. 20 heures

### Batterie:

N° de modèle:	BAT028
Type:	18650-2P / 11NR19/66-2 (Lithium-ions)
Puissance nominale:	3,7 V / 3000 mAh
Connecteur:	PH2P

### Module LED:

N° de modèle:	LFY2525TW
Puissance nominale:	max. 2,6 W
Connecteur:	PH2P

Ce produit contient une source lumineuse de classe d'efficacité énergétique «F».

## • Sécurité



### Consignes de sécurité

Les droits de recours en garantie sont annulés en cas de dommages résultant du non-respect du présent mode d'emploi ! Le fabricant décline toute responsabilité pour les dommages consécutifs ! Toute responsabilité est déclinée pour les dommages matériels ou corporels causés par une manipulation incorrecte ou par le non-respect des consignes de sécurité !

-  **AVERTISSEMENT ! DANGER DE MORT ET RISQUE D'ACCIDENT POUR LES ENFANTS EN BAS ÂGE ET LES ENFANTS !**

Ne jamais laisser les enfants sans surveillance avec le matériel d'emballage. L'emballage présente un

risque d'étouffement. Les enfants sous-estiment souvent le danger. Toujours tenir le produit à l'écart des enfants.

- Ce produit peut être utilisé par des enfants âgés de 8 ans et plus ainsi que par des personnes ayant des capacités physiques, sensorielles ou mentales réduites ou manquant d'expérience ou de connaissances, s'ils sont surveillés ou s'ils ont été informés de l'utilisation sûre du produit et comprennent les risques liés à son utilisation. Les enfants ne doivent pas jouer avec ce produit. Le nettoyage et l'entretien du produit ne doivent pas être effectués par des enfants laissés sans surveillance.

### RISQUE DE BLESSURES !

- Ne laissez pas traîner le luminaire ou son matériel d'emballage sans surveillance. Les films/sacs/pièces en plastique, etc. peuvent représenter un danger s'ils sont traités comme des jouets par les enfants.



### Prévention de risques mortels par électrocution

- Avant chaque utilisation, vérifiez que la lampe et le câble de connexion USB ne sont pas endommagés. N'utilisez jamais votre lampe si vous constatez des dommages quelconques.
- Évitez impérativement tout contact entre les câbles et contacts conducteurs de tension électrique et l'eau ou d'autres liquides.
- N'immergez pas le produit ou l'adaptateur secteur USB et le câble de connexion USB dans de l'eau ou dans tout autre liquide.
- Ne rangez jamais le produit de manière qu'il risque de tomber dans une baignoire ou un lavabo.
- Ne saisissez jamais un appareil électrique s'il est tombé dans l'eau. Dans une telle situation, déconnectez immédiatement le produit de l'alimentation électrique.
- N'ouvrez jamais les composants électriques, et n'insérez jamais d'objets quelconques dans ceux-ci. De telles interventions impliquent un danger de mort par électrocution.
- Utilisez uniquement un adaptateur secteur USB dont les caractéristiques techniques correspondent à celles du produit.
- Utilisez uniquement le câble de connexion USB fourni.

- Ne manipulez jamais l'adaptateur secteur USB et le câble de connexion USB avec les mains humides.
- Ne retirez jamais l'adaptateur secteur USB de la prise en tirant sur le câble de connexion USB, mais toujours en saisissant l'adaptateur secteur USB.
- Ne placez pas la lampe sur une surface humide ou conductrice.
- Débranchez toujours l'adaptateur secteur USB de la prise de courant avant le montage, le démontage, le nettoyage ou lorsque vous n'utilisez pas la lampe pendant un certain temps.
- Ne pliez pas le câble de connexion USB et ne le placez pas sur des arrêtes tranchantes.
- Utilisez exclusivement les pièces détachées livrées avec l'appareil, faute de quoi tous les recours en garantie seront annulés.
- La source lumineuse peut être remplacée par le client.
- La batterie peut être changée par le client.
- Lorsque vous n'utilisez pas le produit, que vous le nettoyez ou qu'un dysfonctionnement survient, éteignez toujours le produit et déconnectez l'adaptateur secteur USB de la prise de courant.



### Prévention de risque d'incendies et de blessures

-  Non adapté aux variateurs externes et aux interrupteurs électroniques.
- Lorsqu'elle est allumée, ne regardez pas l'ampoule de près.
- Ne regardez pas les LED à travers un instrument optique (p. ex. une loupe).
- Ne couvrez pas la lampe ou l'adaptateur secteur USB avec des tissus, des rideaux ou d'autres objets et tenez-vous à distance de tout autre matériau facilement inflammable. Veillez à ce que l'air circule suffisamment et à ce que l'espace autour de la lampe soit suffisant. Un dégagement de chaleur excessif peut entraîner un incendie.
- N'utilisez pas le produit à proximité de sources de chaleur telles que des radiateurs ou d'autres appareils dégageant de la chaleur !
- Ne jetez pas le produit au feu et ne l'exposez pas à des températures élevées.
- Disposez le câble de connexion USB de manière qu'il ne constitue pas un risque de trébuchement.





### Conduite à tenir

- Placez la lampe dans un endroit où elle sera protégée de la poussière et d'un échauffement excessif.
- Soyez toujours vigilant ! Soyez toujours attentif à vos actions et agissez toujours avec bon sens. N'utilisez en aucun cas la lampe si vous n'êtes pas concentré ou si vous vous sentez mal.
- Familiarisez-vous avec toutes les instructions et illustrations de ce manuel ainsi qu'avec le produit lui-même avant de l'utiliser.



### Consignes de sécurité concernant les piles/batteries

-  **AVERTISSEMENT ! TENIR LES PILES HORS DE PORTÉE DES ENFANTS !**  
L'ingestion peut provoquer des brûlures chimiques, la perforation de tissus mous et la mort. Des brûlures graves peuvent apparaître dans un intervalle de 2 heures suivant l'ingestion. Consultez immédiatement un médecin.
- Jetez immédiatement les piles/batteries usagées. Conservez les piles/batteries neuves et usagées hors de portée des enfants. Si vous pensez qu'une pile/batterie a été ingérée ou a pénétré dans le corps, consultez immédiatement un médecin.
- Refermez toujours complètement le compartiment à pile. Si le compartiment des piles n'est pas bien fermé, n'utilisez plus le produit, retirez les piles et tenez-les hors de portée des enfants.
-  **RISQUE D'EXPLOSION !** Ne rechargez jamais les piles non rechargeables. Ne court-circuitez pas les piles/batteries et/ou ne les ouvrez pas. Cela pourrait entraîner une surchauffe, une explosion ou un risque d'incendie.
- Ne jetez jamais les piles/batteries au feu ou dans de l'eau.
- Ne soumettez les piles/batteries à aucune charge mécanique.
- Utilisez uniquement des piles/batteries conformes aux indications figurant dans le chapitre « Caractéristiques techniques ». L'utilisation de piles/batteries inappropriées peut provoquer un incendie ou une explosion.

## Risques de fuites des piles/batteries

- Évitez d'exposer les piles/batteries à des conditions et des températures extrêmes, comme à la chaleur d'un radiateur ou au rayonnement direct du soleil.
- Si des piles/batteries présentent des fuites, évitez tout contact des produits chimiques avec la peau, les yeux et les muqueuses ! En cas de contact, rincez immédiatement la zone touchée à l'eau claire et contactez un médecin !
-  **PORTEZ DES GANTS DE PROTECTION !**  
Le contact avec des piles/batteries endommagées ou présentant des fuites peut causer des brûlures cutanées. Par conséquent, portez des gants de protection adaptés.
- En cas de fuite, retirez immédiatement les piles/batteries du produit pour éviter tout dommage.
- Utilisez uniquement des piles/batteries du même type. Ne mélangez pas les piles/batteries neuves et anciennes !
- Lorsque vous ne l'utilisez pas pendant une période prolongée, éteignez la lampe **1** à l'aide de l'interrupteur ON-/OFF **8**.
- Utilisez uniquement le type de pile/batterie indiqué !
- Utilisez les piles/batteries selon la polarité (+) et (-) indiquée sur les piles/batteries et le produit.

## ● Mise en marche

### ● Recharger la lampe

**Remarque :** Utilisez un adaptateur secteur USB (non inclus) fournissant une très basse tension de sécurité (TBTS) et conforme à la norme de sécurité EN 62368. Ne chargez la lampe qu'à l'intérieur, dans un endroit sec et fermé. Ne rechargez la lampe qu'à l'aide du câble de connexion USB fourni ! Utilisez uniquement un adaptateur secteur USB dont les caractéristiques techniques correspondent à celles du produit.

**Remarque :** Retirez tout le matériel d'emballage du produit.

- Allumez la lampe **1** à l'aide de l'interrupteur ON-/OFF **8**.
- Retirez le capuchon de protection **10** du port de charge USB **9**.
- Branchez le connecteur USB-C **7** du câble de connexion USB **6** au port de charge USB **9**.

- Branchez le connecteur USB-A **5** du câble de connexion USB **6** à une prise USB appropriée, par exemple un adaptateur secteur USB (non inclus) ou équivalent.

Pendant le chargement, le témoin lumineux s'allume en rouge. Si le témoin lumineux ne s'allume pas, assurez-vous d'avoir bien appuyé sur l'interrupteur ON-/OFF **8**.

- Laissez la lampe **1** se charger complètement. Lorsque le chargement est terminé, le témoin lumineux s'allume en vert.
- Débranchez le câble de connexion USB **6** de la prise USB et du port de charge USB **9**.
- Refermez le port de charge USB **9** à l'aide du capuchon de protection **10**.

### ● Montage de la lampe

**Remarque :** Retirez tout le matériel d'emballage du produit.

- Assemblez les tubes **3** du support en les vissant. Si vous souhaitez que la lampe **1** soit moins haute, vous pouvez utiliser un seul tube **3** pour le support.
- Vissez les tubes **3** sur le pied de lampe **4**.
- Vissez la lampe **1** sur le support à l'aide de la vis de fixation. Veillez à sa bonne fixation.

### ● Allumer / éteindre le luminaire et varier l'intensité lumineuse

**Remarque :** Lorsque vous l'éteignez à l'aide de l'interrupteur tactile **2**, la lampe **1** reste en mode veille. Si vous n'utilisez pas la lampe **1** pendant une période prolongée, chargez complètement la batterie et éteignez la lampe **1** à l'aide de l'interrupteur ON-/OFF **8** afin de la mettre complètement hors tension et d'économiser la batterie.

Interrupteur ON-/OFF **8** :

- Appuyez sur l'interrupteur ON-/OFF **8** pour mettre sous tension la lampe **1** et l'allumer.  
Le luminaire s'allume.
- Appuyez sur l'interrupteur ON-/OFF **8** pour éteindre la lampe **1** et la mettre hors tension.

Modifier la luminosité [1] à l'aide de l'interrupteur tactile [2] :

- Continuez d'appuyer sur l'interrupteur tactile [2] jusqu'à ce que le degré de luminosité souhaité soit atteint.
- Appuyez brièvement sur l'interrupteur tactile [2] pour allumer ou éteindre la lampe [1].

**Remarque :** lorsque vous l'éteignez à l'aide de l'interrupteur tactile [2], la lampe [1] reste en mode veille et la luminosité sélectionnée est enregistrée.

## ● Démontage

1. Éteignez la lampe [1] à l'aide de l'interrupteur ON-/OFF [8].
2. Dévissez la lampe [1] du tube [3].
3. Desserrez les vis [11] du cache inférieur de la lampe [12] à l'aide d'un tournevis et retirez-les. Faites attention à la bague d'étanchéité [13].
4. Desserrez les vis [23] du support [15] à l'aide d'un tournevis.
5. Retirez délicatement le bloc de platines du cache supérieur de la lampe [19].
6. Desserrez les vis [17] de la platine de l'interrupteur [18] à l'aide d'un tournevis et retirez-les.
7. Retirez délicatement le connecteur du câblage de la batterie [22] du connecteur de raccordement de la platine LED [24].
8. Desserrez les vis de la platine LED [25] situées sur la face inférieure de la platine LED [14].  
Les deux platines [18] [14] peuvent désormais être retirées.
9. Détachez le ruban isolant [21] de la sonde de température [20] et du support [15].
10. Retirez délicatement la batterie [16] du support de batterie [15].

## ● Remplacer la batterie

Pour remplacer la batterie [16], suivez les étapes 1 à 10 du chapitre « Démontage ».

- Remplacez délicatement la batterie [16] dans le support [15] et enfichez délicatement le connecteur du câblage de la batterie [22] dans le connecteur de la platine LED [24]. Veillez à ce que les ergots d'encliquetage soient bien positionnés.

- Fixez le capteur de température [20] sur la nouvelle batterie [16] à l'aide de ruban isolant [21]. Veillez à ce que le ruban isolant [21] entoure également le support [15].
- Replacer le support [15] sur la platine LED [14]. Vissez la platine LED [14] par le bas avec les vis de la platine LED [25].
- Insérez à nouveau la platine de l'interrupteur [18] dans le cache supérieur de la lampe [19] et fixez-la à l'aide des vis [17].
- Insérez le bloc de platines dans le cache supérieur de la lampe [19]. Veillez à ce que le filetage du support [15], le port de charge USB [9] et l'interrupteur ON-/OFF [8] soient correctement positionnés.
- Vissez à nouveau le support [15] à l'aide des vis [23].
- Placez l'ensemble sur le cache inférieur de la lampe [12]. Veillez à ce que le filetage, le port de charge USB [9], l'interrupteur ON-/OFF [8] et la bague d'étanchéité [13] soient correctement positionnés.
- Fixez le cache inférieur de la lampe [12] à l'aide des vis [11].

Vous pouvez vous procurer une batterie de rechange, ainsi que tous les documents et informations complémentaires, auprès de notre service client en indiquant la référence (voir le chapitre « Caractéristiques techniques »).

## ● Remplacer la platine

Pour remplacer les platines [18] [14], suivez les étapes 1 à 8 du chapitre « Démontage ».

- Placez le support [15] sur la nouvelle platine LED [14].
- Revissez les deux vis [25] dans la platine LED [14].
- Enfichez avec précaution le connecteur du câblage de la batterie [22] dans le connecteur de la platine LED [24]. Veillez à ce que les ergots d'encliquetage soient bien positionnés.
- Insérez à nouveau la platine de l'interrupteur [18] dans le cache supérieur de la lampe [19] et fixez-la à l'aide des vis [17].

- Insérez le bloc de platines dans le cache supérieur de la lampe [19]. Veillez à ce que le filetage du support [15], le port de charge USB [9] et l'interrupteur ON-/OFF [8] soient correctement positionnés.
- Placez l'ensemble sur le cache inférieur de la lampe [12]. Veillez à ce que le filetage, le port de charge USB [9], l'interrupteur ON-/OFF [8] et la bague d'étanchéité [13] soient correctement positionnés.
- Fixez le cache inférieur de la lampe [12] à l'aide des vis [11].

Vous pouvez obtenir une platine LED de remplacement, y compris toutes les autres informations et matériaux, en indiquant le numéro d'article (voir "Données techniques") auprès de notre service clientèle.

## ● Entretien et nettoyage

### **AVERTISSEMENT! DANGER DE MORT PAR ÉLECTROCUTION!**

Déconnectez la lampe [1] du réseau électrique avant toute intervention. Pour ce faire, débranchez le câble de connexion USB [6] du port de charge USB [9]. Éteignez la lampe [1] via l'interrupteur ON-/OFF [8] pour la mettre complètement hors tension.

- N'utilisez ni solvants, ni benzine, ni autres produits similaires. Ceci endommagerait la lampe.
- Pour procéder au nettoyage, utilisez uniquement un chiffon sec et non pelucheux.

## ● Mise au rebut



L'emballage se compose de matières recyclables pouvant être mises au rebut dans les déchetteries locales.



Veillez respecter l'identification des matériaux d'emballage pour le tri sélectif, ils sont identifiés avec des abréviations (a) et des chiffres (b) ayant la signification suivante : 1-7 : plastiques / 20-22 : papiers et cartons / 80-98 : matériaux composite.

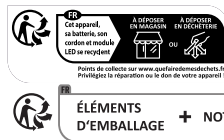

Le produit, y compris ses accessoires et les matériaux d'emballage, est recyclable et soumis à

une responsabilité élargie du fabricant. Éliminez-le séparément, en suivant les informations de tri illustrées, pour un meilleur traitement des déchets. Le logo Triman ne s'applique qu'à la France.



Afin de préserver l'environnement, ne jetez pas votre produit usagé avec les ordures ménagères, éliminez-le dans le respect des consignes locales en vigueur. De plus amples informations sur les points de collecte et leurs horaires d'ouverture sont disponibles auprès de votre municipalité.

Les piles défectueuses ou usagées doivent être recyclées conformément au règlement (UE) 2023/1542. Déposez les piles et/ou l'appareil dans une infrastructure de collecte locale.

### **Dommmages environnementaux en cas de mauvaise élimination des piles/batteries!**



Les piles ne doivent pas être jetées avec les ordures ménagères. Elles peuvent contenir des métaux lourds toxiques et doivent faire l'objet d'un traitement spécial. Les symboles chimiques des métaux lourds sont les suivants : Cd = cadmium, Hg = mercure, Pb = plomb. Par conséquent, veillez à déposer les batteries usagées dans un point de collecte local.

## ● Garantie et service après-vente

### ● Garantie

#### **Article L217-16 du Code de la consommation**

Lorsque l'acheteur demande au vendeur, pendant le cours de la garantie commerciale qui lui a été consentie lors de l'acquisition ou de la réparation d'un bien meuble, une remise en état couverte par la garantie, toute période d'immobilisation d'au moins sept jours vient s'ajouter à la durée de la garantie qui restait à courir. Cette période court à compter de la demande d'intervention de l'acheteur ou de la mise à disposition

pour réparation du bien en cause, si cette mise à disposition est postérieure à la demande d'intervention.

Indépendamment de la garantie commerciale souscrite, le vendeur reste tenu des défauts de conformité du bien et des vices rédhibitoires dans les conditions prévues aux articles L217-4 à L217-13 du Code de la consommation et aux articles 1641 à 1648 et 2232 du Code Civil.

#### Article L217-4 du Code de la consommation

Le vendeur livre un bien conforme au contrat et répond des défauts de conformité existant lors de la délivrance.

Il répond également des défauts de conformité résultant de l'emballage, des instructions de montage ou de l'installation lorsque celle-ci a été mise à sa charge par le contrat ou a été réalisée sous sa responsabilité.

#### Article L217-5 du Code de la consommation

Le bien est conforme au contrat :

1° S'il est propre à l'usage habituellement attendu d'un bien semblable et, le cas échéant :

- s'il correspond à la description donnée par le vendeur et possède les qualités que celui-ci a présentées à l'acheteur sous forme d'échantillon ou de modèle ;
- s'il présente les qualités qu'un acheteur peut légitimement attendre eu égard aux déclarations publiques faites par le vendeur, par le producteur ou par son représentant, notamment dans la publicité ou l'étiquetage ;

2° Ou s'il présente les caractéristiques définies d'un commun accord par les parties ou être propre à tout usage spécial recherché par l'acheteur, porté à la connaissance du vendeur et que ce dernier a accepté.

#### Article L217-12 du Code de la consommation

L'action résultant du défaut de conformité se prescrit par deux ans à compter de la délivrance du bien.

#### Article 1641 du Code civil

Le vendeur est tenu de la garantie à raison des défauts cachés de la chose vendue qui la rendent impropre à l'usage auquel on la destine, ou qui diminuent tellement cet usage que l'acheteur ne l'aurait pas acquise, ou n'en aurait donné qu'un moindre prix, s'il les avait connus.

#### Article 1648 1er alinéa du Code civil

L'action résultant des vices rédhibitoires doit être intentée par l'acquéreur dans un délai de deux ans à compter de la découverte du vice.

Les pièces détachées indispensables à l'utilisation du produit sont disponibles pendant la durée de la garantie du produit.

Vous bénéficiez d'une garantie de 36 mois à partir de la date d'achat de l'appareil. Cet appareil a été fabriqué avec soin et soumis à un contrôle qualité minutieux. Pendant la durée de la garantie, nous réparons gratuitement tous les défauts de matériaux ou de fabrication. Si cependant des défauts devaient apparaître pendant la période de garantie, veuillez expédier l'appareil à l'adresse SAV indiquée en mentionnant la référence de modèle suivante :  
14182905L / 14182901L.

La garantie exclut les dommages dus à une manipulation incorrecte, au non-respect des instructions du mode d'emploi ou à une intervention par une personne non autorisée, ainsi que les pièces d'usure (p. ex. les ampoules). La durée de garantie n'est aucunement prolongée ou renouvelée par une prestation de garantie.

#### ● Adresse du service après-vente

Briloner Leuchten GmbH & Co. KG  
Am Steinbach 14  
59872 Meschede  
ALLEMAGNE  
Tel.: +49 29 1 / 95 29 93-650  
Fax: +49 29 1 / 95 29 93-109  
E-mail: kundenservice@briloner.com  
www.briloner.com



Numero de service gratuit :  
Tel.: 00800 / 27456637

**IAN 509486\_2507**

Veuillez conserver le ticket de caisse et la référence de l'article (IAN 509486\_2507) à titre de preuve d'achat pour toute demande.





- **Déclaration de conformité CE**



Ce produit et les piles / accumulateurs fournies sont conformes aux exigences des directives européennes et nationales en vigueur. La conformité a été prouvée. Les déclarations et documents correspondants sont déposés auprès du fabricant.

- **Fabricant**

Briloner Leuchten GmbH & Co. KG  
Am Steinbach 14  
59872 Meschede  
ALLEMAGNE

<b>Legenda van de gebruikte pictogrammen</b> .....	Pagina	34
<b>Inleiding</b> .....	Pagina	35
Correct gebruik.....	Pagina	35
Omvang van de levering.....	Pagina	35
Beschrijving van de onderdelen.....	Pagina	35
Technische gegevens.....	Pagina	36
<b>Veiligheid</b> .....	Pagina	36
Veiligheidsvoorschriften.....	Pagina	36
<b>Ingebruikname</b> .....	Pagina	38
Lamp opladen.....	Pagina	38
Lamp monteren.....	Pagina	38
Lamp in-/uitschakelen en dimmen.....	Pagina	38
<b>Demontage</b> .....	Pagina	38
Accu vervangen.....	Pagina	39
Printplaat vervangen.....	Pagina	39
<b>Onderhoud en reiniging</b> .....	Pagina	40
<b>Afvoer</b> .....	Pagina	40
<b>Garantie en service</b> .....	Pagina	40
Garantie.....	Pagina	40
Serviceadres.....	Pagina	40
Conformiteitsverklaring.....	Pagina	41
Fabrikant.....	Pagina	41

Legenda van de gebruikte pictogrammen			
	Lees de instructies!		Niet geschikt voor externe dimmers en elektronische schakelaars.
	Alleen voor gebruik binnenshuis, voor droge en gesloten ruimtes.		Zo handelt u correct
<b>A</b>	Ampère	 A.C. a.c.	Wisselspanning (stroom- en spanningstype)
<b>Hz</b>	Hertz (frequentie)	 d.c. DC	Gelijkspanning (stroom- en spanningstype)
	Watt (nuttig vermogen)		Verwijder de verpakking en het apparaat op een milieuvriendelijke manier!
	Veiligheidshandschoenen dragen!		Waarschuwings- en veiligheidsinstructies in acht nemen!
	Waarschuwing voor een elektrische schok! Levensgevaar!		Levensgevaar en kans op ongevallen bij kleuters en kinderen!
	Milieuvervuiling door onjuist afvoeren van batterijen/accu's!		USB-aansluiting
	Touch-schakelaar	<b>SELV</b>	Zeer lage veiligheidsspanning
	Beschermingsklasse III - bescherming tegen elektrische schokken (gevaarlijke krachtstromen) door beschermende extra-lage spanning (<60 V DC)	 IP44	Beschermingsklasse (spatwaterdicht)
	De lichtbron van dit product is vervangbaar.		De verpakking bestaat uit 100% gerecycled papier.
	Golfkarton		Karton
	Papier		Polyethyleentereftalaat
	Polyethyleen (geringe dichtheid)		Veiligheidsaanwijzingen Handelingsaanwijzingen
	Lichtstroom in Lumen		Lichttemperatuur in Kelvin
	Kleurweergave-index		Laad de lamp alleen op via de meegeleverde USB-kabel!

	<p>Buiten bereik van kinderen houden!</p>	<p><b>ta</b></p>	<p>hoogste nominale/omgevingstemperatuur</p>
	<p>Verleng de levensduur van uw oplaadbare batterij. Als je de lamp langere tijd niet gebruikt, schakel hem dan uit met de ON-/OFF-schakelaar.</p>		

## Accu-LED-tafellamp

### • Inleiding



Gefeliciteerd met de koop van uw nieuwe apparaat. U hebt voor een hoogwaardig product gekozen. Lees deze gebruiksaanwijzing volledig en zorgvuldig door. Vouw de

pagina met de afbeeldingen open. Deze gebruiksaanwijzing hoort bij dit product en bevat belangrijke aanwijzingen voor de ingebruikname en bediening. Neem altijd de veiligheidsinstructies in acht. Controleer vóór de ingebruikname of de juiste spanning beschikbaar is en of alle onderdelen goed gemonteerd zijn. Wanneer u vragen hebt of onzeker bent in verband met de bediening van het apparaat, kunt u contact opnemen met uw leverancier of met het servicepunt. Bewaar deze handleiding op een veilige plaats en geef hem evt. aan derden door.

### • Correct gebruik

Deze lamp is zowel geschikt voor binnen als buiten. Het product is uitsluitend bestemd voor gebruik in particuliere huishoudens en niet voor commercieel gebruik. Dit product is bestemd voor normaal gebruik.

Laad de lamp uitsluitend binnen op. Bescherm de lamp tijdens het opladen tegen rechtstreekse zoninstraling om oververhitting van de accu te voorkomen. Laad de lamp bij voorkeur op met temperaturen tussen 10 °C en 30 °C.

Als de lamp langere tijd niet wordt gebruikt (zonder acculading), kan de accu door diepontlading worden beschadigd. Laad de accu uiterlijk om de 6 maanden op om diepontlading te voorkomen.

### • Omvang van de levering

Controleer de levering altijd direct na het uitpakken op volledigheid en optimale staat van het product.

- 1 Accu-LED-tafellamp  
14182905L / 14182901L
- 1 Lampkop
- 2 Buizen
- 1 Lampbasis
- 1 USB-aansluitkabel (USB-C naar USB-A)
- 1 Gebruikershandleiding

### • Beschrijving van de onderdelen

- 1 Lamp
- 2 Touch-schakelaar
- 3 Buis
- 4 Lampbasis
- 5 USB-A-stekker
- 6 USB-aansluitkabel
- 7 USB-C-stekker
- 8 ON-/OFF-schakelaar
- 9 USB-laadaansluiting
- 10 Beschermkap
- 11 Schroeven onderste deel lampenkap
- 12 Onderste deel lampenkap
- 13 Afdichtingsring
- 14 LED-printplaat
- 15 Houder
- 16 Accu
- 17 Schroeven schakelaarprintplaat
- 18 Schakelaarprintplaat
- 19 Bovenste deel lampenkap
- 20 Temperatuurvoeler
- 21 Isolatietape
- 22 Stekker accukabel
- 23 Schroeven van de houder
- 24 Connector LED-printplaat
- 25 Schroeven LED-printplaat

## • Technische gegevens

### Lamp:

Modelnr.:	14182905L / 14182901L
Gebruiksspanning:	SELV 5 V === 0,88 A (USB)
Nominaal vermogen:	max. 4,4 W
Beschermingsklasse:	III / 
Beschermingsgraad:	IP44
Oplaadduur:	ca. 6 uur
Verlichtingsduur:	max. 20 uur

### Accu:

Modelnr.:	BAT028
Type:	18650-2P / 11NR19/66-2 (Lithium-ion)
Nominaal vermogen:	3,7 V / 3000 mAh
Stekker:	PH2P

### LED-module:

Modelnr.:	LFY2525TW
Nominaal vermogen:	max. 2,6 W
Stekker:	PH2P

Dit product bevat een lichtbron met energie-efficiëntieklasse „F“.

## • Veiligheid



### Veiligheidsvoorschriften

Bij beschadigingen die worden veroorzaakt door het niet in acht nemen van deze gebruiksaanwijzing vervalt de garantie! Wij zijn niet aansprakelijk voor gevolgschade! Bij materiële schade of persoonlijk letsel die worden veroorzaakt door onjuist gebruik of het niet in acht nemen van de veiligheidsinstructies zijn wij niet aansprakelijk!



### **WAARSCHUWING!** **LEVENSGEVAAR EN KANS OP** **ONGEVALLEN BIJ KLEUTERS** **EN KINDEREN!**

Laat kinderen nooit zonder toezicht bij het verpakkingsmateriaal. Er bestaat kans op verstikking door verpakkingsmateriaal. Kinderen onderschatten vaak de gevaren. Houd kinderen altijd uit de buurt van het product.

- Dit apparaat kan door kinderen vanaf 8 alsmede door personen met verminderde fysieke, sensorische

of mentale vaardigheden of een gebrek aan ervaring en kennis worden gebruikt, als zij onder toezicht staan of geïnstrueerd werden met betrekking tot het veilige gebruik van het apparaat en zij de hieruit voortvloeiende gevaren begrijpen. Kinderen mogen niet met het apparaat spelen. Reiniging en onderhoud mag niet door kinderen zonder toezicht worden uitgevoerd.

### LETSELGEVAAR!

- Leg de lamp en het verpakkingsmateriaal direct op een veilige plek. Plasticfolie, plastic zakken, kunststof onderdelen enzovoort zijn geen speelgoed en kunnen een gevaar vormen voor kinderen.



### Vermijd levensgevaar door elektrische schok

- Controleer de lamp en de USB-aansluitkabel voor elk gebruik op beschadigingen. Gebruik de lamp nooit als u beschadigingen constateert.
- Vermijd in alle gevallen het contact met spanningvoerende leidingen en contact met water of andere vloeistoffen.
- Dompel het product en de USB-netadapter en de USB-aansluitkabel niet onder in water of in andere vloeistoffen.
- Zet het product nooit zodanig neer dat het in een bad of in een wastafel kan vallen.
- Pak nooit een elektrisch apparaat vast als het in het water is gevallen. Onderbreek in zo'n geval altijd de stroomvoorziening naar het product.
- Open nooit een van de elektrische delen en steek er geen voorwerpen in. Bij dergelijke ingrepen bestaat levensgevaar door elektrische schokken.
- Gebruik alleen een USB-netadapter waarvan de technische gegevens overeenkomen met die van het product.
- Gebruik uitsluitend de meegeleverde USB-aansluitkabel.
- Raak de USB-netadapter en de USB-aansluitkabel nooit met vochtige handen aan.
- Trek de USB-netadapter nooit aan de USB-aansluitkabel uit het stopcontact, maar pak altijd de USB-netadapter vast.
- Plaats de lamp niet op een vochtig of geleidend oppervlak.

- Haal de USB-netadapter altijd uit het stopcontact voordat u de lamp monteert, demonteert, schoonmaakt of als u de lamp langere tijd niet gebruikt.
- Knik de USB-aansluitkabel niet en leg deze niet over scherpe randen heen.
- Gebruik uitsluitend de meegeleverde onderdelen, anders vervalt elke garantieclaim.
- De lichtbron kan door de klant worden vervangen.
- De klant kan de accu zelf vervangen.
- Als het product niet wordt gebruikt, het wordt gereinigd of bij storingen moet het product altijd worden uitgeschakeld en de USB-netadapter uit het stopcontact worden verwijderd.



### Vermijd brand- en letselgevaar

-  Niet geschikt voor externe dimmers en elektronische schakelaars.
- Kijk niet vanaf korte afstand in de lamp als hij wordt gebruikt.
- Kijk niet met een optisch instrument (bijv. vergrootglas) in de LEDs.
- Bedek de lamp of de USB-netadapter niet met doeken, gordijnen of andere voorwerpen en houd deze uit de buurt van andere licht ontvlambare materialen. Zorg voor voldoende luchtcirculatie en afstand rond de lamp. Overmatige warmteontwikkeling kan leiden tot brand.
- Gebruik het product niet in de buurt van hittebronnen zoals radiatoren of andere apparaten die hitte uitstralen!
- Gooi het product niet in het vuur en stel het niet bloot aan hoge temperaturen.
- Leg de USB-aansluitkabel zodanig dat deze geen stuikelgevaar vormt.



### Zo handelt u correct

- Plaats de lamp zodanig dat deze tegen vervuiling en te sterke opwarming is beschermd.
- Wees altijd oplettend! Wees altijd voorzichtig en ga met verstand te werk. Gebruik de lamp niet als u ongeconcentreerd bent of zich niet goed voelt.
- Maak u voorafgaand aan het gebruik vertrouwd met alle aanwijzingen en afbeeldingen in deze handleiding en met het product zelf.



### Veiligheidsinstructies voor batterijen/accu's

-  **WAARSCHUWING! BEWAAR BATTERIJEN BUITEN HET BEREIK VAN KINDEREN!**  
Inslikken kan chemische brandwonden, perforatie van zacht weefsel en de dood veroorzaken. Binnen 2 uur na het inslikken van een batterij kunnen ernstige brandwonden optreden. Raadpleeg direct een arts.
- Gooi gebruikte batterijen/accu's onmiddellijk weg. Houd nieuwe en gebruikte batterijen/accu's buiten het bereik van kinderen. Als u denkt dat iemand batterijen/accu's heeft ingeslikt of dat deze zich in iemands lichaam bevinden, raadpleeg dan onmiddellijk een arts.
- Sluit het batterijvak altijd volledig. Als het batterijvak niet goed gesloten is, stop dan met het gebruik van het product, verwijder de batterijen en houd ze uit de buurt van kinderen.
-  **ONTPLOFFINGSGEVAAR!** Probeer niet-oplaadbare batterijen nooit op te laden. Maak geen kortsluiting met batterijen/accu's en probeer ze nooit te openen. Dit kan leiden tot oververhitting, brandgevaar en ontploffing.
- Gooi batterijen/accu's nooit in vuur of water.
- Stel batterijen/accu's niet bloot aan mechanische belasting.
- Gebruik alleen batterijen/accu's zoals aangegeven in het hoofdstuk „Technische gegevens“. Het gebruik van de verkeerde batterijen/accu's kan tot brand of een explosie leiden.

### Risico op lekkage van batterijen/accu's

- Zorg dat de batterij/accu niet wordt blootgesteld aan invloeden van buitenaf, zoals verwarmingselementen of direct zonlicht.
- Bij lekkende batterijen/accu's mogen de huid, ogen en slijmvliezen niet in contact komen met de gelekte chemicaliën! Spoel direct met schoon water en neem contact op met een arts!
-  **DRAAG VEILIGHEIDSHAND-SCHOENEN!**  
Lekkende batterijen/accu's geven bijtend zuur af en kunnen bij contact met de huid letsel veroorzaken. Draag daarom geschikte veiligheids handschoenen.

- Als een batterij/accu heeft gelekt, verwijdert u deze direct uit het product om beschadiging te voorkomen.
- Gebruik uitsluitend batterijen/accu's van hetzelfde type. Combineer geen oude batterijen/accu's met nieuwe!
- Schakel de lamp [1] uit met de ON-/OFF-schakelaar [8] wanneer u het product gedurende langere tijd niet gebruikt.
- Gebruik uitsluitend het aangegeven type batterijen/accu's!
- Plaats de batterijen/accu's volgens de aangegeven polariteit op de batterij/accu en het product.

## ● Ingebruikname

### ● Lamp opladen

**Opmerking:** gebruik een USB-netadapter (niet bij de leveringsomvang inbegrepen) die een zeer lage veiligheidsspanning (SELV) levert en voldoet aan de veiligheidsnorm EN 62368. Laad de lamp uitsluitend binnen op in droge en gesloten ruimtes. Laad de lamp alleen op met de meegeleverde USB-aansluitkabel! Gebruik alleen een USB-netadapter waarvan de technische gegevens overeenkomen met die van het product.

**Aanwijzing:** Verwijder al het verpakkingsmateriaal van het product.

- Schakel de lamp [1] in met de ON-/OFF-schakelaar [8].
- Trek de beschermkap [10] van de USB-laadaansluiting [9].
- Sluit de USB-C-stekker [7] van de USB-aansluitkabel [6] aan op de USB-laadaansluiting [9].
- Steek de USB-A-stekker [5] van de USB-aansluitkabel [6] in een geschikte USB-aansluiting, bijv. een USB-netadapter (niet bij de leveringsomvang inbegrepen) of iets dergelijks.

Het controlelampje brandt rood tijdens het opladen. Als het controlelampje niet brandt, controleer dan of de ON-/OFF-schakelaar [8] is ingeschakeld.

- Laat de lamp [1] volledig opladen. Als het opladen is voltooid, brandt het controlelampje groen.
- Haal de USB-aansluitkabel [6] uit de USB-aansluiting en de USB-laadaansluiting [9].
- Sluit de USB-laadaansluiting [9] weer af met de beschermkap [10].

### ● Lamp monteren

**Aanwijzing:** Verwijder al het verpakkingsmateriaal van het product.

- Schroef de buizen [3] van de stang in elkaar. Als de lamp [1] minder hoog moet zijn, gebruikt u slechts één buis [3] van de stang.
- Schroef de vastgeschroefde buizen [3] in de lampbasis [4].
- Schroef de lamp [1] met de bevestigingsschroef op de stang. Zorg ervoor dat deze goed vastzit.

### ● Lamp in-/uitschakelen en dimmen

**Opmerking:** Als de lamp met de touch-schakelaar [2] wordt uitgeschakeld, blijft de lamp [1] in de standbymodus. Als u de lamp [1] gedurende langere tijd niet gebruikt, laadt u de accu volledig op en schakelt u de lamp [1] uit met de ON-/OFF-schakelaar [8] om de lamp volledig te scheiden van de stroomvoorziening en de accu te sparen.

ON-/OFF-schakelaar [8]:

- Schakel de lamp [1] met de ON-/OFF-schakelaar [8] in om de lamp weer van stroom te voorzien.

Het licht gaat aan.

- Schakel de lamp [1] met de ON-/OFF-schakelaar [8] uit om deze volledig spanningsvrij te maken.

Touch-schakelaar [2]/lamp [1] dimmen:

- Druk de touch-schakelaar [2] in en houd deze ingedrukt, totdat u de gewenste dimstand heeft bereikt.
- Raak de touch-schakelaar [2] kort aan om de lamp [1] in of uit te schakelen.

**Opmerking:** als de lamp met de touch-schakelaar [2] wordt uitgeschakeld, blijft de lamp [1] in de standbymodus en de gekozen lichtsterkte wordt opgeslagen.

### ● Demontage

1. Schakel de lamp [1] uit met de ON-/OFF-schakelaar [8].
2. Schroef de lamp [1] los van de buis [3].

3. Draai de schroeven [11] met een schroevendraaier uit het onderste deel van de lampenkap [12] en haal dit eruit. Let op de afdichtingsring [13].
4. Draai de schroeven [23] met een schroevendraaier uit de houder [15].
5. Til het printplaatblok voorzichtig uit het bovenste deel van de lampenkap [19].
6. Draai de schroeven [17] met een schroevendraaier uit de schakelaarprintplaat [18] en haal deze eruit.
7. Trek voorzichtig de stekker van de accukabel [22] uit de connector op de LED-printplaat [24].
8. Draai de schroeven van de LED-printplaat [25] uit de onderkant van de LED-printplaat [14].  
Nu kunt u de beide printplaten [18] [14] eruit halen.
9. Verwijder de isolatietape [21] van de temperatuursensor [20] en de beugel [15].
10. Haal de accu [16] voorzichtig uit de accu-houder [15].

### ● Accu vervangen

Volg de stappen 1 tot en met 10 van het hoofdstuk "Demontage" om de accu [16] te vervangen.

- Plaats de accu [16] weer voorzichtig in de houder [15] en steek de stekker van de accukabel [22] voorzichtig in de stekker van de LED-printplaat [24]. Controleer of de vergrendelknokjes goed zitten.
- Bevestig de temperatuurvoeler [20] met isolatietape [21] op de nieuwe accu [16]. Zorg ervoor dat de isolatietape [21] ook de beugel [15] omsluit.
- Plaats de beugel [15] terug op het LED-board [14]. Schroef het LED-board [14] van onderaf vast met de schroeven van het LED-board [25].
- Plaats de schakelaarprintplaat [18] weer in het bovenste deel van de lampenkap [19] en bevestig deze met de schroeven [17].
- Plaats het printplaatblok in het bovenste deel van de lampenkap [19]. Let erop dat de schroefkoppeling van de houder [15], de USB-laadaansluiting [9] en de ON-/OFF-schakelaar [8] op de juiste plek zitten.
- Schroef de houder [15] weer vast met de schroeven [23].

- Plaats het onderste deel van de lampenkap [12] erop. Let erop dat de schroefkoppeling, de USB-laadaansluiting [9] en de ON-/OFF-schakelaar [8] op de juiste plek zitten en dat de afdichtingsring [13] goed zit.
- Bevestig het onderste deel van de lampenkap [12] met de schroeven [11].

Een vervangende accu is samen met alle overige informatie en materialen verkrijgbaar bij onze klantenservice onder vermelding van het artikelnummer (zie "Technische gegevens").

### ● Printplaat vervangen





Volg de stappen 1 tot en met 8 van het hoofdstuk "Demontage" om de printplaten [18] [14] te vervangen.

- Plaats de houder [15] op de nieuwe LED-printplaat [14].
- Draai de beide schroeven [25] weer in de LED-printplaat [14].
- Steek de stekker van de batterijbedrading [22] voorzichtig in de stekker aansluiting van het LED-board [24]. Controleer of de vergrendelknokjes goed zitten.
- Plaats de schakelaarprintplaat [18] weer in het bovenste deel van de lampenkap [19] en bevestig deze met de schroeven [17].
- Plaats het printplaatblok in het bovenste deel van de lampenkap [19]. Let erop dat de schroefkoppeling van de houder [15], de USB-laadaansluiting [9] en de ON-/OFF-schakelaar [8] op de juiste plek zitten.
- Plaats het onderste deel van de lampenkap [12] erop. Let erop dat de schroefkoppeling, de USB-laadaansluiting [9] en de ON-/OFF-schakelaar [8] op de juiste plek zitten en dat de afdichtingsring [13] goed zit.
- Bevestig het onderste deel van de lampenkap [12] met de schroeven [11].

U kunt een vervangende LED-printplaat, inclusief alle verdere informatie en materialen, verkrijgen bij onze klantenservice onder vermelding van het artikelnummer (zie "Technische gegevens").

## ● Onderhoud en reiniging

### **WAARSCHUWING! LEVENSGEVAAR DOOR EEN ELEKTRISCHE SCHOK!**

Ontkoppel de lamp  voorafgaand aan alle werkzaamheden van het elektriciteitsnet. Trek hiervoor de USB-aansluitkabel  uit de USB-laadaansluiting . Schakel de lamp  met de ON-/OFF-schakelaar  uit om deze volledig van de stroomvoorziening te scheiden.

- Gebruik geen oplosmiddel, benzine e.d. De lichten zullen hierdoor schade ondervinden.
- Gebruik voor de reiniging uitsluitend een droge, pluivrije doek.

## ● Afvoer



De verpakking bestaat uit milieuvriendelijke grondstoffen die u via de plaatselijke recyclingcontainers kunt afvoeren.



Neem de aanduiding van de verpakkingsmaterialen voor de afvalscheiding in acht. Deze zijn gemarkeerd met de afkortingen (a) en een cijfers (b) met de volgende betekenis: 1–7: kunststoffen / 20–22: papier en vezelplaten / 80–98: composietmaterialen.



Het product inclusief toebehoren en het verpakkingsmateriaal zijn recyclebaar in overeenstem-

ming met de Extended Producer Responsibility. Voor een verantwoorde afvalverwerking voert u deze gescheiden af, volgens de afgebeelde afvalcategorieën. Het Triman-logo geldt uitsluitend voor Frankrijk.



Gooi het afgedankte product omwille van het milieu niet weg via het huisvuil, maar geef het af bij het daarvoor bestemde depot of het gemeentelijke milieupark. Over afgifteplaatsen en hun openingstijden kunt u zich bij uw aangewezen instantie informeren.

Defecte of gebruikte batterijen moeten worden gerecycled in overeenstemming met Verordening (EU)

2023/1542. Lever de batterijen en/of het apparaat in bij de daarvoor bestemde inzamelpunten.

### **Milieuschade door foutieve afvoer van batterijen/accu's!**



Batterijen mogen niet worden meegegeven met het huishoudelijk afval. Ze kunnen giftige zware metalen bevatten en moeten worden ingezameld met het chemisch afval. De scheikundige symbolen van de betreffende zware metalen zijn: Cd = cadmium, Hg = kwik, Pb = lood. Lever lege batterijen in bij een plaatselijk inzamelpunt voor chemisch afval.

## ● Garantie en service

### ● Garantie

Op dit product verlenen wij 36 maanden garantie vanaf koopdatum. Het apparaat werd zorgvuldig vervaardigd en aan een nauwkeurige kwaliteitscontrole onderworpen. Binnen de garantieperiode herstellen wij kosteloos alle materiaal- of productiefouten. Mocht u desondanks tijdens de garantieperiode mankementen aantreffen, stuur het apparaat dan naar het aangegeven serviceadres met vermelding van het volgende modelnummer: 14182905L / 14182901L.

Beschadigingen door ondeskundig gebruik, negeren van de handleiding of ingrepen door niet-geautoriseerde personen zijn van de garantieverlening uitgesloten. Dit geldt eveneens voor slijtende delen (zoals bijv. gloeilampen). Door de garantieservice wordt de garantieperiode noch verlengd noch vernieuwd.

### ● Serviceadres

Briloner Leuchten GmbH & Co. KG  
Am Steinbach 14  
59872 Meschede  
DUITSLAND  
Tel.: +49 29 1 / 95 29 93-650  
Fax: +49 29 1 / 95 29 93-109  
E-mail: kundenservice@briloner.com  
www.briloner.com



Gratis servicenummer:  
Tel.: 00800 / 27456637

**IAN 509486\_2507**

Houd bij alle vragen alstublieft de kassabon en het artikelnummer (IAN 509486\_2507) als bewijs van aankoop bij de hand.

- **Conformiteitsverklaring** 

Dit product en de meegeleverde batterijen / oplaadbare accu's voldoen aan de eisen van de toepasselijke Europese en nationale richtlijnen. De conformiteit is geverifieerd. De bijbehorende verklaringen en documenten zijn verkrijgbaar bij de fabrikant.





- **Fabrikant**

Briloner Leuchten GmbH & Co. KG  
Am Steinbach 14  
59872 Meschede  
DUITSLAND



<b>Legenda zastosowanych piktogramów</b> .....	Strona	44
<b>Instrukcja</b> .....	Strona	45
Zastosowanie zgodne z przeznaczeniem.....	Strona	45
Zakres dostawy.....	Strona	45
Opis części.....	Strona	45
Dane techniczne.....	Strona	46
<b>Bezpieczeństwo</b> .....	Strona	46
Wskazówki bezpieczeństwa.....	Strona	46
<b>Uruchomienie</b> .....	Strona	48
Ładowanie lampy.....	Strona	48
Montaż lampy.....	Strona	48
Włączanie/wyłączanie i ściemnianie lampy.....	Strona	48
<b>Demontaż</b> .....	Strona	49
Wymiana akumulatora.....	Strona	49
Wymiana płytki.....	Strona	49
<b>Konserwacja i czyszczenie</b> .....	Strona	50
<b>Utylizacja</b> .....	Strona	50
<b>Gwarancja i serwis</b> .....	Strona	51
Gwarancja.....	Strona	51
Adres serwisu.....	Strona	51
Deklaracja zgodności.....	Strona	51
Producent.....	Strona	51

Legenda zastosowanych piktogramów			
	Należy przeczytać instrukcję!		Nie nadaje się do stosowania w połączeniu z zewnętrznymi ściemniaczami i przełącznikami elektronicznymi.
	Użytkować wyłącznie w suchych i zamkniętych pomieszczeniach.		Prawidłowy sposób postępowania
<b>A</b>	Ampery	 A.C. a.c.	Napięcie przemienne (rodzaj prądu i napięcia)
<b>Hz</b>	Hertz (częstotliwość)	 d.c. DC	Napięcie stałe (rodzaj prądu i napięcia)
 <b>W</b>	Watt (moc czynna)		Opakowanie i urządzenie przekazać do utylizacji zgodnie z przepisami o ochronie środowiska!
	Nosić rękawice ochronne!		Przestrzegać wskazówek ostrzegawczych i bezpieczeństwa!
	Ostrzeżenie o możliwości porażenia prądem! Zagrożenie życia!		Niebezpieczeństwo utraty życia i odniesienia obrażeń przez dzieci!
	Szkody dla środowiska spowodowane nieprawidłową utylizacją baterii / akumulatorów!		Złącze USB
	Przełącznik dotykowy	<b>SELV</b>	Niskie napięcie bezpieczne
	Klasa ochrony III – ochrona przed porażeniem prądem elektrycznym (niebezpieczny przepływ prądu przez ciało) dzięki zastosowaniu bezpiecznego niskiego napięcia (<60 V DC)	 IP44	Stopień ochrony (bryzgoszczelność)
	Źródło światła tego produktu jest wymienne.		Opakowanie składa się w 100 % ze zutylizowanego papieru.
 	Tektura falista	 	Karton
 	Papier	 	Politereftalan etylenu
 	Polietylen (niska gęstość)		Wskazówki bezpieczeństwa Instrukcje postępowania
 <b>lm</b>	Strumień świetlny w lumenach	 <b>K</b>	Temperatura światła w kelwinach

 Ra CRI	Współczynnik oddawania barw		Lampę ładować wyłącznie przez kabel USB dołączony do zestawu!
	Przechowywać w miejscu niedostępnym dla dzieci!	<b>ta</b>	maksymalna temperatura obliczeniowa / otoczenia
	Wydłużenie żywotności akumulatora. Jeśli lampka nie będzie używana przez dłuższy czas, należy ją wyłączyć za pomocą ON-/OFF.		

## Lampka LED

### • Instrukcja



Gratulujemy Państwu zakupu nowego urządzenia. Zdecydowali się Państwo na zakup produktu najwyższej jakości. Proszę dokładnie przeczytać całą niniejszą instrukcję obsługi. Proszę rozłożyć stronę z rysunkami. Niniejsza instrukcja obsługi należy do produktu.

Zawiera ona ważne wskazówki dotyczące uruchamiania i posługiwania się produktem. Zawsze należy przestrzegać wszystkich wskazówek dotyczących bezpieczeństwa. Przed uruchomieniem proszę sprawdzić, czy występuje prawidłowe napięcie, i czy wszystkie części są prawidłowo zamontowane. W przypadku zapytań lub niepewności odnośnie obchodzenia się z urządzeniem, prosimy o kontakt ze sprzedawcą lub punktem serwisowym. Proszę starannie przechowywać niniejszą instrukcję obsługi, a w razie oddania urządzenia osobom trzecim przekazać ją wraz z nim.

### • Zastosowanie zgodne z przeznaczeniem

Ta lampka jest przeznaczona do użytku w pomieszczeniach i na zewnątrz. Produkt jest przeznaczony wyłącznie do użytku w prywatnych gospodarstwach domowych, nie do użytku komercyjnego. Produkt jest przeznaczony do normalnej pracy.

Lampę ładować wyłącznie w pomieszczeniach. Podczas ładowania chronić lampę przed bezpośrednim nasłonecznieniem, aby zapobiec przegrzaniu akumulatora. W miarę możliwości ładować akumulator w temperaturze pomiędzy 10°C a 30°C.

Jeśli lampka nie jest używana przez dłuższy czas (brak ładowania akumulatora), akumulator może ulec uszko-

dzeniu w wyniku głębokiego rozładowania. Ładować akumulator co najmniej raz na 6 miesięcy, aby zapobiec jego głębokiemu rozładowaniu.

### • Zakres dostawy

Bezpośrednio po wypakowaniu należy sprawdzić, czy zestaw jest kompletny oraz czy urządzenie znajduje się w nienagannym stanie.

- 1 Lampka LED  
14182905L / 14182901L
- 1 Głowica lampy
- 2 rurki
- 1 Podstawa lampy
- 1 Kabel przyłączeniowy USB (USB-C/USB-A)
- 1 Instrukcja obsługi

### • Opis części

- 1 Oprawa
- 2 Przełącznik dotykowy
- 3 Rurka
- 4 Podstawa lampy
- 5 Wtyk USB-A
- 6 Kabel połączeniowy USB
- 7 Wtyk USB-C
- 8 Przycisk ON-/OFF
- 9 Port ładowania USB
- 10 Zaślepka ochronna
- 11 Wkręty dolnej pokrywy lampy
- 12 Dolna pokrywa lampy
- 13 Pierścień uszczelniający
- 14 Płytki LED
- 15 Uchwyt
- 16 Akumulator
- 17 Wkręty płytki przełącznika
- 18 Płytki przełącznika

- 19 Górna pokrywa lampy
- 20 Czujnik temperatury
- 21 Taśma izolacyjna
- 22 Wtyk okablowania akumulatora
- 23 Wkręty uchwyty
- 24 Złącze płytki LED
- 25 Wkręty płytki LED

## • Dane techniczne

### Oprawa:

Nr modelu:	14182905L / 14182901L
Napięcie robocze:	SELV 5 V === 0,88 A (USB)
Moc znamionowa:	maks. 4,4 W
Klasa ochronności:	III / 
Stopień ochrony:	IP44
Czas ładowania:	ok. 6 godz.
Czas świecenia:	maks. 20 godz.

### Akumulator:

Nr modelu:	BAT028
Typ:	18650-2P / 11NR19/66-2 (litowo-jonowy)
Moc znamionowa:	3,7 V / 3000 mAh
Wtyk:	PH2P

### Moduł LED:

Nr modelu:	LFY2525TW
Moc znamionowa:	maks. 2,6 W
Wtyk:	PH2P

Ten produkt zawiera źródło światła klasy efektywności energetycznej „F”.

## • Bezpieczeństwo



### Wskazówki bezpieczeństwa

W przypadku szkód spowodowanych nieprzestrzeganiem niniejszej instrukcji obsługi prawo do gwarancji wygasa! Za szkody pośrednie producent nie ponosi odpowiedzialności! W przypadku szkód materialnych lub osobowych, które powstały wskutek niewłaściwego obchodzenia się z urządzeniem lub nieprzestrzegania wskazówek dotyczących bezpieczeństwa, nie ponosimy żadnej odpowiedzialności!



### **OSTRZEŻENIE ZAGROŻENIE ŻYCIA I NIEBEZPIECZEŃSTWO WYPADKU U DZIECI!**

- W żadnym wypadku nie pozostawiać dzieci bez nadzoru w pobliżu opakowania. Istnieje niebezpieczeństwo uduszenia się materiałem opakowaniowym. Dzieci często nie dostrzegają niebezpieczeństwa. Dzieci nie powinny mieć dostępu do produktu.
- Niniejsze urządzenie może być używane przez dzieci od lat 8 oraz przez osoby z obniżonymi zdolnościami fizycznymi, sensorycznymi lub mentalnymi lub brakiem doświadczenia i / lub wiedzy, jeśli pozostają pod nadzorem lub zostały pouczone w kwestii bezpiecznego użycia urządzenia i rozumieją wynikające z niego zagrożenia. Dzieci nie mogą bawić się urządzeniem. Czyszczenie i konserwacja nie mogą być przeprowadzane przez dzieci bez nadzoru.

### **OSTRZEŻENIE NIEBEZPIECZEŃSTWO OBRAŻENIA CIAŁA!**

- Nie pozostawiać rozrzuconych materiałów opakowaniowych ani lampy. Folie/worki z tworzywa sztucznego, części plastikowe itp. to dla dzieci bardzo niebezpieczna zabawka.



### **Porażenie prądem elektrycznym grozi śmiercią**

- Przed każdym użyciem sprawdzić, czy lampa i kabel przyłączeniowy USB nie są uszkodzone. Nie używać lampy, jeżeli wykazuje jakiegokolwiek uszkodzenia.
- Bezwzględnie unikać kontaktu przewodów przewodzących napięcie z wodą lub innymi cieczami.
- Nie zanurzać produktu, zasilacza sieciowego USB i kabla przyłączeniowego USB w wodzie ani innych cieczach.
- Nigdy nie przechowywać produktu w sposób umożliwiający jego wpadnięcie do wanny lub zlewu.
- Nigdy nie sięgać po urządzenie elektryczne, które wpadło do wody. W takiej sytuacji natychmiast odłączyć produkt od zasilania elektrycznego.
- Nigdy nie otwierać elementów elektrycznych i nie wkładać do nich jakichkolwiek przedmiotów. Tego rodzaju ingerencje oznaczają zagrożenie życia wskutek porażenia prądem elektrycznym.

- Używać wyłącznie zasilacza sieciowego USB, którego parametry techniczne są zgodne z parametrami produktu.
- Używać wyłącznie dostarczonego kabla przyłączeniowego USB.
- Nigdy nie dotykać zasilacza sieciowego USB ani kabla przyłączeniowego USB mokrymi rękami.
- Nigdy nie wyciągać zasilacza sieciowego USB z gniazda pociągając za kabel przyłączeniowy USB, zawsze chwycić bezpośrednio zasilacz sieciowy USB.
- Nie umieszczać lampy na wilgotnym podłożu ani na powierzchni przewodzącej prąd.
- Przed montażem, demontażem, czyszczeniem lub jeśli lampa nie będzie przez jakiś czas używana, należy zawsze odłączyć zasilacz sieciowy USB od gniazdka.
- Nie zginać kabla przyłączeniowego USB i nie układać go na ostrych krawędziach.
- Stosować wyłącznie dostarczone elementy, w przeciwnym razie wygasają wszelkie roszczenia gwarancyjne.
- Źródło światła może wymieniać klient.
- Akumulator może wymienić klient.
- Na czas nieużywania lub czyszczenia produktu oraz po wystąpieniu usterki zawsze wyłączyć produkt i wyciągnąć zasilacz sieciowy USB z gniazdka.



## Jak uniknąć zagrożenia pożarowego i obrażeń ciała

-  Nie nadaje się do stosowania w połączeniu z zewnętrznymi ściemniaczami i przełącznikami elektronicznymi.
- Podczas pracy lampy nie patrzeć w źródło światła z niewielkiej odległości.
- Nie patrzeć na diody LED przez przyrząd optyczny (np. szkło powiększające).
- Nie przykrywać lampy ani zasilacza sieciowego USB tkaninami, zasłonami ani innymi przedmiotami i trzymać te elementy z dala od innych łatwopalnych materiałów. Zapewnić odpowiednią cyrkulację powietrza i wolne miejsce wokół lampy. Nadmierny wzrost temperatury może prowadzić do powstania pożaru.
- Produktu nie wolno używać w pobliżu źródeł ciepła, takich jak grzejniki lub inne urządzenia emitujące ciepło!

- Nie wrzucać produktu do ognia ani nie wystawiać go na oddziaływanie wysokich temperatur.
- Kabel przyłączeniowy USB układać w taki sposób, aby nie stwarzał zagrożenia poślizgnięciem.





## Prawidłowy sposób postępowania

- Lampę ustawić w taki sposób, aby była zabezpieczona przed zanieczyszczeniami i nadmiernym ciepłem.
- Zawsze zachowywać należyta ostrożność! Zawsze zwracać uwagę na wykonywane czynności i kierować się zdrowym rozsądkiem. Nigdy nie używać lampy w przypadku braku koncentracji lub złego samopoczucia.
- Przed użyciem zapoznać się ze wszystkimi instrukcjami i ilustracjami zawartymi w instrukcji obsługi oraz z samym produktem.



## Instrukcje bezpieczeństwa dotyczące baterii/akumulatorów

-  **OSTRZEŻENIE! BATERIE PRZECHOWYWAĆ POZA ZASIĘGIEM DZIECI!**  
Połknięcie może spowodować oparzenia chemiczne, perforację tkanek miękkich i śmierć. W ciągu 2 godzin po połknięciu mogą pojawić się ciężkie oparzenia. Natychmiast udać się do lekarza.
- Natychmiast utylizować zużyte baterie / akumulatory. Nowe i zużyte baterie / akumulatory przechowywać poza zasięgiem dzieci. W przypadku podejrzenia połknięcia baterii / akumulatorów natychmiast udać się do lekarza.
- Należy zawsze całkowicie zamykać komorę baterii. Jeśli komora baterii nie jest bezpiecznie zamknięta, należy zaprzestać korzystania z produktu, wyjąć baterie i trzymać je z dala od dzieci.
-  **NIEBEZPIECZEŃSTWO WYBUCHU!** Nigdy nie ładować baterii nieprzeznaczonych do ponownego ładowania. Nie zwiierać i/ani nie otwierać baterii/akumulatorów. Może to spowodować przegrzanie, zagrożenie pożarowe lub rozerwanie.
- Nigdy nie wrzucać baterii/akumulatorów do ognia ani wody.

- Nie narażać baterii/akumulatorów na obciążenia mechaniczne.
- Używać wyłącznie baterii / akumulatorów o parametrach określonych w rozdziale „Dane techniczne”. Stosowanie niewłaściwych baterii / akumulatorów może doprowadzić do pożaru lub wybuchu.

## Ryzyko wycieku elektrolitu z baterii/akumulatorów

- Chronić baterie/akumulatory przed wpływem ekstremalnych warunków i temperatur (np. grzejniki/bezpośrednie nasłonecznienie).
- W przypadku wycieku baterii/akumulatorów unikać kontaktu skóry, oczu i błon śluzowych z substancjami chemicznymi! Natychmiast przepłukać narażone miejsca czystą wodą i skonsultować się z lekarzem!



### NOSIĆ RĘKAWICE OCHRONNE!

- W przypadku kontaktu ze skórą wyciekające lub uszkodzone baterie/akumulatory mogą spowodować oparzenia. W związku z tym w takiej sytuacji należy nosić odpowiednie rękawice ochronne.
- W przypadku wycieku natychmiast wyjąć baterie/akumulatory urządzenia, aby zapobiec uszkodzeniom.
- Używać wyłącznie baterii/akumulatorów tego samego typu. Nie stosować starych baterii/akumulatorów z nowymi!
- Jeżeli produkt nie będzie używany przez dłuższy czas, wyłączyć lampę [1] za pomocą przycisku ON-/OFF [8].
- Stosować wyłącznie baterie/akumulatory podanego typu!
- Baterie/akumulatory wkładać zgodnie z oznaczeniem biegunowości (+) i (-) na baterii/akumulatorze oraz na produkcie.

## • Uruchomienie

### • Ładowanie lampy

**Wskazówka:** używać zasilacza sieciowego USB (brak w zestawie), który zapewnia bardzo niskie napięcie bezpieczne (SELV) i jest zgodny z normą bezpieczeństwa EN 62368. Lampę należy ładować wyłącznie w zamkniętych i suchych pomieszczeniach.

Lampę ładować wyłącznie przez kabel przyłączeniowy USB dołączony do zestawu! Używać wyłącznie zasilacza sieciowego USB, którego parametry techniczne są zgodne z parametrami produktu.

**Wskazówka:** usunąć z produktu wszystkie materiały opakowaniowe.

- Nacisnąć przyciskiem ON-/OFF [8], aby włączyć lampę [1].
- Zdjąć zaślepkę ochronną [10] z portu ładowania USB [9].
- Podłączyć wtyk USB-C [7] kabla przyłączeniowego USB [6] do portu ładowania USB [9].
- Umieścić wtyk USB-A [5] kabla przyłączeniowego USB [6] w odpowiednim gnieździe USB, np. zasilacza sieciowym USB (brak w zakresie dostawy) itp. Podczas ładowania wskaźnik świeci na czerwono. Jeśli wskaźnik nie świeci, sprawdzić, czy przycisk ON-/OFF [8] jest włączony.
- Całkowicie naładować lampę [1]. Po zakończeniu procesu ładowania wskaźnik świeci na zielono.
- Odłączyć kabel przyłączeniowy USB [6] od gniazda USB oraz portu ładowania USB [9].
- Zamknąć port ładowania USB [9] zaślepką ochronną [10].

### • Montaż lampy

**Wskazówka:** usunąć z produktu wszystkie materiały opakowaniowe.

- Skręcić rurki [3] tworzące nogę lampy. W celu zmniejszenia wysokości lampy [1] użyć tylko jednej rurki [3] tworzącej nogę.
- Połączone rurki [3] wkręcić w podstawę lampy [4].
- Przykręcić lampę [1] do nogi za pomocą wkrętu mocującego. Zwrócić uwagę na prawidłowe zamocowanie.

### • Włączanie/wyłączanie i ściemnianie lampy

**Wskazówka:** Wyłączenie za pomocą przełącznika dotykowego [2] sprawia, że lampa [1] pozostaje w trybie standby. Jeśli lampa [1] nie będzie używana przez dłuższy czas, całkowicie naładować akumulator i wyłączyć lampę [1] za pomocą przyciskiem ON-/

OFF [8], aby całkowicie odłączyć ją od zasilania i oszczędzać akumulator.

Przyciskiem ON-/OFF [8]:

- Włączyć lampę [1] przyciskiem ON-/OFF [8], aby zapewnić zasilanie.  
Światło włącza się.
- Wyłączyć lampę [1] przyciskiem ON-/OFF [8], aby całkowicie odłączyć ją od zasilania.

Przełącznik dotykowy [2] / ściemnianie lampy [1]:

- Dotknąć i przytrzymać przełącznik dotykowy [2] aż do osiągnięcia żądanego poziomu jasności.
- Dotknąć krótko przełącznika dotykowego [2], aby włączyć lub wyłączyć lampę [1].

**Wskazówka:** wyłączenie za pomocą przełącznika dotykowego [2] sprawia, że lampa [1] pozostaje w trybie standby, a wybrana jasność zostaje zapisana.

## • Demontaż

1. Nacisnąć przyciskiem ON-/OFF [8], aby wyłączyć lampę [1].
2. Odkręcić lampę [1] od rurki [3].
3. Wykręcić wkręty [11] z dolnej pokrywy lampy [12] za pomocą śrubokręta i zdjąć ją. Uważać na pierścieniec uszczelniający [13].
4. Wykręcić wkręty [23] z uchwytu [15] za pomocą śrubokręta.
5. Ostrożnie podnieść blok płytek z górnej pokrywy lampy [19].
6. Wykręcić wkręty [17] z płytki przełącznika [18] za pomocą śrubokręta i zdjąć ją.
7. Ostrożnie wyciągnąć wtyk okablowania akumulatora [22] ze złącza płytki LED [24].
8. Wykręcić wkręty płytki LED [25] na spodzie płytki LED [14].  
Teraz można wyjąć obie płytki [18] [14].
9. Usunąć taśmę izolacyjną [21] z czujnika temperatury [20] i wspornika [15].
10. Ostrożnie wyciągnąć akumulator [16] z uchwytu [15].

## • Wymiana akumulatora

Aby wymienić akumulator [16], należy wykonać kroki od 1 do 10 z rozdziału „Demontaż”.

- Ostrożnie włożyć akumulator [16] z powrotem w uchwyt [15] i ostrożnie włożyć wtyk okablowania akumulatora [22] do wtyku płytki LED [24]. Zwrócić uwagę na prawidłową pozycję zatrzasków.
- Przymocować czujnik temperatury [20] do nowego akumulatora [16] za pomocą taśmy izolacyjnej [21]. Upewnić się, że taśma izolacyjna [21] obejmuje również wspornik [15].
- Założyć wspornik [15] na płytkę LED [14]. Przykręcić płytę LED [14] od dołu za pomocą śrub płyty LED [25].
- Umieścić płytkę przełącznika [18] z powrotem w górnej pokrywie lampy [19] i przykręcić ją wkrętami [17].
- Umieścić blok płytek w górnej pokrywie lampy [19]. Zwrócić uwagę na prawidłowe ustawienie połączeń śrubowych uchwytu [15], portu ładowania USB [9] i przyciskiem ON-/OFF [8].
- Skręcić uchwyt [15] z powrotem, używając wkrętów [23].
- Założyć dolną pokrywę lampy [12]. Zwrócić uwagę na prawidłowe ustawienie połączeń śrubowych, portu ładowania USB [9], przyciskiem ON-/OFF [8] i prawidłowe osadzenie pierścienia uszczelniającego [13].
- Przymocować dolną pokrywę lampy [12] za pomocą wkrętów [11].

Zamienny akumulator, wraz ze wszystkimi informacjami i materiałami, można otrzymać w naszym dziale obsługi klienta, podając numer artykułu (patrz „Dane techniczne”).

## • Wymiana płytki

Aby wymienić płytki [18] [14], należy wykonać kroki od 1 do 8 z rozdziału „Demontaż”.

- Umieścić uchwyt [15] na nowej płytce LED [14].
- Wkręcić dwie śruby [25] z powrotem w płytkę LED [14].
- Ostrożnie włożyć wtyczkę okablowania akumulatora [22] do złącza wtykowego płytki LED [24]. Zwrócić uwagę na prawidłową pozycję zatrzasków.
- Umieścić płytkę przełącznika [18] z powrotem w górnej pokrywie lampy [19] i przykręcić ją wkrętami [17].

- Umieścić blok płytek w górnej pokrywie lampy [19]. Zwrócić uwagę na prawidłowe ustawienie połączeń śrubowych uchwytu [15], portu ładowania USB [9] i przyciskiem ON-/OFF [8].
- Założyć dolną pokrywę lampy [12]. Zwrócić uwagę na prawidłowe ustawienie połączeń śrubowych, portu ładowania USB [9], przyciskiem ON-/OFF [8] i prawidłowe osadzenie pierścienia uszczelniającego [13].
- Przymocować dolną pokrywę lampy [12] za pomocą wkrętów [11].

Zamienną płytkę LED, wraz ze wszystkimi dodatkowymi informacjami i materiałami, można uzyskać w naszym dziale obsługi klienta, podając numer artykułu (patrz "Dane techniczne").

## ● Konserwacja i czyszczenie

### **⚠ OSTRZEŻENIE! ZAGROŻENIE ŻYCIA ZWIĄZANE Z PORAZENIEM PRĄDEM ELEKTRYCZNYM!**

Przed przystąpieniem do jakichkolwiek prac odłączyć lampę [1] od sieci elektrycznej. W tym celu wyciągnąć kabel przyłączeniowy USB [6] z portu ładowania USB [9]. Wyłączyć lampę [1] przyciskiem ON-/OFF [8], aby całkowicie odłączyć ją od zasilania.

- Nie używać rozpuszczalników, benzyny i podobnych substancji. W przeciwnym razie lampa może zostać uszkodzona.
- Do czyszczenia należy używać wyłącznie suchej, niestrzępiącej się szmatki.

## ● Utylizacja



Opakowanie wykonane jest z materiałów przyjaznych dla środowiska, które można przekazać do utylizacji w lokalnym punkcie przetwarzania surowców wtórnych.



Przy segregowaniu odpadów prosimy zwrócić uwagę na oznakowanie materiałów opakowaniowych, oznaczone są one skrótami (a) i numerami (b) o następującym znaczeniu: 1-7: Tworzywa sztuczne / 20-22: Papier i tektura / 80-98: Materiały kompozytowe.

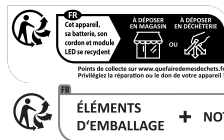

Produkt wraz z elementami wyposażenia oraz materiały opakowaniowe nadają się do

recyklingu i podlegają rozszerzonej odpowiedzialności producenta. Użyłuj te elementy osobno, zgodnie z przedstawioną informacją dotyczącą segregacji, aby umożliwić lepsze przetwarzanie odpadów. Logo Triman obowiązuje tylko na terenie Francji.



### SYMBOL SELEKTYWNEGO ZBIERANIA

Ten symbol oznacza, że zużytego sprzętu nie można umieszczać łącznie z innymi odpadami (2012/19/UE).

Zgodnie z art. 13 ust 1. Ustawy z dnia 11 września 2015 roku o zużytych sprzęcie elektrycznym i elektronicznym zakazuje się umieszczania zużytego sprzętu łącznie z innymi odpadami. Elektroodpady nie mogą być wyrzucane do pojemników do selektywnej zbiórki odpadów komunalnych. Można je oddać w specjalnie wyznaczonych miejscach np. Punkt Selektywnej Zbiórki Odpadów Komunalnych lub/bądź w punktach handlowych oferujących w sprzedaży sprzęt elektroniczny. Należy postępować zgodnie z obowiązującymi w Polsce przepisami dotyczącymi selektywnej zbiórki urządzeń elektrycznych i elektronicznych. Prawidłowa gospodarka odpadami pomaga uniknąć potencjalnych skutków dla środowiska i zdrowia ludzi wynikających z obecności w sprzęcie niebezpiecznych: substancji, mieszanin oraz części składowych.

Uszkodzone lub zużyte baterie należy poddać recyklingowi zgodnie z rozporządzeniem (UE) 2023/1542. Baterie i/lub urządzenie zwrócić do odpowiedniego punktu zbiórki.

### **Szkody dla środowiska spowodowane nieprawidłową utylizacją baterii / akumulatorów!**



## OCHRONA ŚRODOWISKA

Zakazuje się umieszczania zużytego sprzętu łącznie z innymi odpadami ze względu na potencjalne skutki dla środowiska i zdrowia ludzi wynikające z obecności w sprzęcie niebezpiecznych: substancji, mieszanin oraz części składowych.

## Gwarancja i serwis

### Gwarancja

W momencie zakupu otrzymują Państwo na to urządzenie 36 miesięcy gwarancji. Urządzenie wyprodukowano starannie i poddano dokładnej kontroli jakości. W okresie gwarancji usuwamy bezpłatnie wszystkie wady materiałowe i fabryczne. Jeśli mimo to w okresie gwarancji pojawią się usterki, urządzenie należy przesałać na podany adres serwisowy, podając następujący numer modelu: 14182905L / 14182901L.

Gwarancji nie podlegają uszkodzenia spowodowane przez nieprawidłowe użytkowanie, nieprzestrzeganie instrukcji obsługi lub ingerencję nieautoryzowanych osób, a także części szybko zużywające się (jak np. elementy świetlne). Usługa gwarancyjna nie przedłuża ani nie odnawia okresu gwarancji.

Zgodnie z Kodeksem Cywilnym art. 581 §1 wraz z wymianą urządzenia lub ważnej części czas gwarancji rozpoczyna się na nowo.

### Adres serwisu

Briloner Leuchten GmbH & Co. KG  
Am Steinbach 14  
59872 Meschede  
NIEMCY  
Tel.: +49 29 1 / 95 29 93-650  
Faks: +49 29 1 / 95 29 93-109  
E-mail: kundenservice@briloner.com  
www.briloner.com

FR

Bezpłatny numer serwisu:  
Tel.: 00800 / 27456637

**IAN 509486\_2507**

Przed skontaktowaniem się z działem serwisowym należy przygotować paragon i numer artykułu (IAN 509486\_2507) jako dowód zakupu.

### Deklaracja zgodności CE

Ten produkt i dostarczone baterie / akumulatory spełniają wymagania obowiązujących dyrektyw europejskich i krajowych. Zgodność została zweryfikowana. Odpowiednie deklaracje i dokumenty są dostępne u producenta.



### Producent

Briloner Leuchten GmbH & Co. KG  
Am Steinbach 14  
59872 Meschede  
NIEMCY



<b>Vysvětlení použitých piktogramů</b> .....	Strana	54
<b>Úvod</b> .....	Strana	55
Použití ke stanovenému účelu.....	Strana	55
Obsah dodávky.....	Strana	55
Popis dílů.....	Strana	55
Technické údaje.....	Strana	55
<b>Bezpečnost</b> .....	Strana	56
Bezpečnostní pokyny.....	Strana	56
<b>Uvedení do provozu</b> .....	Strana	57
Nabití lampy.....	Strana	57
Montáž světla.....	Strana	58
Zapínání/vypínání a stmívání lampy.....	Strana	58
<b>Demontáž</b> .....	Strana	58
Výměna baterie.....	Strana	58
Výměna destičky plošných spojů.....	Strana	59
<b>Údržba a čištění</b> .....	Strana	59
<b>Zlikvidování</b> .....	Strana	59
<b>Záruka a servis</b> .....	Strana	60
Záruka.....	Strana	60
Adresa servisu.....	Strana	60
Prohlášení o shodě.....	Strana	60
Výrobce.....	Strana	60

Vysvětlení použitých piktogramů			
	Přečtěte si pokyny!		Není vhodné k používání s externími směřovacími a elektronickými spínači.
	Pouze pro vnitřní použití, pro suché a uzavřené místnosti.		Tak postupujete správně
<b>A</b>	Ampéry	 A.C. a.c.	Střídavé napětí (druh proudu a napětí)
<b>Hz</b>	Hertz (kmitočet)	 d.c. DC	Stejnoseměrné napětí (druh proudu a napětí)
	Watt (činný výkon)		Obal i zařízení zlikvidujte ekologicky!
	Používejte ochranné rukavice!		Dbejte na výstrahy a řiďte se bezpečnostními pokyny!
	Varování před zásahem elektrického proudu! Ohrožení života!		Nebezpečí ohrožení života a zranění malých i větších dětí!
	Škody na životním prostředí v důsledku nesprávné likvidace baterií/akumulátorů!		USB přípojka
	Dotykový spínač	<b>SELV</b>	Ochranné nízké napětí
	Třída ochrany III - Ochrana proti úrazu elektrickým proudem (nebezpečné tělesné proudy) díky ochrannému nízkému napětí (< 60 V DC)	 IP44	Stupeň krytí (odolnost proti stříkající vodě)
	Zdroj světla tohoto výrobku je vyměnitelný.		Obal je vyroben ze 100 % recyklovatelného papíru.
	Vlnitá lepenka		Karton
	Papír		Polyethylentereftalát
	Polyetylén (nízká hustota)		Bezpečnostní pokyny Instrukce
	Světelný tok v jednotkách Lumen		Teplota světla v Kelvinech
	Index podání barev		Světlo nabíjejte pouze přiloženým USB kabelem!

	Uchovávejte mimo dosah dětí!	<b>ta</b>	maximální jmenovitá/okolní teplota
	Prodlužte životnost dobíjecí baterie. Pokud světlo delší dobu nepoužíváte, vypněte jej pomocí ON-/OFF vypínače.		

## Aku stolní LED lampa

### • Úvod



Blahopřejeme vám ke koupi nového výrobku. Rozhodli jste se tím pro vysoce kvalitní výrobek. Přečtěte si laskavě kompletně a pečlivě tento návod k obsluze.

Rozevřete stránku s obrázky. Tento návod je součástí tohoto výrobku a obsahuje důležité informace k jeho uvedení do provozu a k zacházení s ním. Řiďte se vždy bezpečnostními pokyny. Před uvedením do provozu zkontrolujte, jestli je k dispozici správné napětí a jestli jsou všechny díly správně namontované. Jestliže máte ještě otázky nebo jste si nejistí při ovládání přístroje, kontaktujte vašeho prodejce nebo servis. Návod pečlivě uschovejte a případně jej předejte třetí osobě.

### • Použití ke stanovenému účelu

Tato lampa je vhodná pro interiér i exteriér. Výrobek je určen pouze pro použití v soukromých domácnostech. Není určen pro komerční použití. Tento výrobek je určen pouze pro běžný provoz.

Nabíjejte světlo pouze v interiéru. Při nabíjení ho chráňte před přímým slunečním zářením, abyste zabránili přehřátí akumulátoru. Nejlépe nabíjejte akumulátor při pokojové teplotě mezi 10 °C a 30 °C.

Pokud nebudete světlo delší dobu používat (bez nabíjení akumulátoru), může úplné vybití poškodit akumulátor. Abyste zabránili úplnému vybití akumulátoru, nabíjejte ho minimálně každých 6 měsíců.

### • Obsah dodávky

Bezprostředně po vybalení vždy zkontrolujte úplnost dodávky a bezvadný stav zařízení.

- 1 Aku stolní LED lampa  
14182905L / 14182901L
- 1 Hlava světla
- 2 Trubky
- 1 Základna lampy

- 1 Připojovací kabel USB (USB-C na USB-A)
- 1 Návod k obsluze

### • Popis dílů

- 1 Světlo
- 2 Dotykový spínač
- 3 Trubka
- 4 Základna lampy
- 5 USB-A konektor
- 6 Připojovací kabel USB
- 7 USB-C konektor
- 8 Spínač ON-/OFF
- 9 USB nabíjecí přípojka
- 10 Ochranný kryt
- 11 Šrouby spodního krytu lampy
- 12 Spodní kryt lampy
- 13 Těsnící kroužek
- 14 Destička plošných spojů LED
- 15 Držák
- 16 Akumulátor
- 17 Šrouby destičky se spínači
- 18 Destička se spínači
- 19 Horní kryt lampy
- 20 Teplotní čidlo
- 21 Izolační páska
- 22 Zastrčka kabelu od akumulátoru
- 23 Šrouby držáku
- 24 Zásuvný konektor destičky plošných spojů LED
- 25 Šrouby destičky plošných spojů LED

### • Technické údaje

#### Světlo:

Model č.:	14182905L / 14182901L
Provozní napětí:	SELV 5 V === 0,88 A (USB)
Jmenovitý výkon:	max. 4,4 W
Třída ochrany:	III / 
Stupeň krytí:	IP44

Doba nabíjení: cca 6 hodiny  
Doba svícení: max. 20 hodiny

## Akumulátor:

Model č.: BAT028  
Typ: 18650-2P / 11NR19/66-2  
(Lithium-ion)  
Jmenovitý výkon: 3,7 V / 3000 mAh  
Zástrčka: PH2P

## Modul LED:

Model č.: LFY2525TW  
Jmenovitý výkon: max. 2,6 W  
Zástrčka: PH2P

Tento výrobek obsahuje světelný zdroj třídy energetické účinnosti „F“.

## ● Bezpečnost



### Bezpečnostní pokyny

Při škodách způsobených nedodržáním tohoto návodu k obsluze zaniká záruka! Za následné škody se neručí! Za věcné nebo osobní škody, způsobené neodborným zacházením nebo nerespektováním bezpečnostních pokynů, se neručí!

-  **VÝSTRAHA! NEBEZPEČÍ OHROŽENÍ ŽIVOTA A ZRANĚNÍ PRO MALÉ A VELKÉ**

### DĚTI!

Nenechávejte děti nikdy samotné s obalovým materiálem. Hrozí nebezpečí udušení obalovým materiálem. Děti nebezpečí často podceňují. Výrobek chraňte před dětmi.

- Tento výrobek mohou používat děti od 8 let, osoby se sníženými fyzickými, smyslovými nebo duševními schopnostmi nebo s nedostatečnými zkušenostmi a znalostmi, jestliže budou pod dohledem nebo byly poučeny o bezpečném používání výrobku a chápou nebezpečí, která z jeho používání vyplývají. S výrobkem si děti nesmí hrát. Děti nesmí bez dohledu provádět čištění ani uživatelskou údržbu.

## NEBEZPEČÍ ZRANĚNÍ!

- Nenechávejte světlo nebo obalový materiál bez dozoru. Plastové sáčky/pytlíky, plastové části atd. mohou být pro děti nebezpečnou hračkou.



## Zabraňte ohrožení života v důsledku zásahu elektrickým proudem

- Před každým použitím zkontrolujte, zda nejsou lampa nebo přípojovací kabel USB poškozeni. Pokud zjistíte jakékoli poškození, lampu nikdy nepoužívejte.
- Bezpodmínečně se vyvarujte kontaktu s vodiči a kontakty pod napětím a s vodou nebo jinými kapalinami.
- Nevkládejte produkt ani síťový adapter USB či přípojovací kabel USB do vody či jiné kapaliny.
- Nikdy výrobek nestavte na místa, z nichž by mohl spadnout do vody nebo umyvadla.
- Nikdy nesahejte na elektrický spotřebič, který spadl do vody. V takovém případě okamžitě odpojte výrobek od zdroje napájení.
- Nikdy neotvírejte žádný z elektrických provozních prostředků ani do nich nestrkejte jakékoli předměty. Takové zásahy znamenají nebezpečí ohrožení života elektrickým proudem.
- Používejte pouze síťový adaptér USB, jehož specifikace odpovídají specifikacím produktu.
- Používejte pouze dodaný přípojovací kabel USB.
- Nikdy se nedotýkejte síťového adaptéru USB a přípojovacího kabelu USB mokřými rukama.
- Nikdy nevytahujte síťový adaptér USB ze zásuvky tažením za přípojovací USB kabel, vždy uchopte přímo síťový adaptér USB.
- Nepokládejte lampu na vlhký nebo vodivý povrch.
- Před montáží, demontáží, čištěním nebo pokud světlo delší dobu nepoužíváte, vždy odpojte síťový adaptér USB.
- Nelámejte přípojovací kabel USB a netahejte jej přes ostré hrany.
- Používejte výhradně dodané komponenty; v opačném případě zanikají veškeré záruční nároky.
- Zdroj světla může být vyměněn zákazníkem.
- Akumulátor může vyměnit zákazník.
- Pokud výrobek nepoužíváte, provádíte jeho čištění nebo pokud dojde k poruše, vždy výrobek vypněte a vytáhněte síťový adaptér USB ze zásuvky.



## Vyvarujte se nebezpečí požáru a poranění

-  Není vhodné k používání s externími stmívači a elektronickými spínači.

- Je-li světlo rozsvíceno, nedívejte se do něj z krátké vzdálenosti.
- Nikdy se nedívejte do LED diody optickým nástrojem (např. lupou).
- Nezakrývejte lampu ani síťový adaptér USB látkami, závěsy nebo jinými předměty a chráňte je před jinými snadno hořlavými materiály. Zajistěte dostatečnou cirkulaci vzduchu a dostatečnou vzdálenost kolem lampy. Nadměrný výkon tepla může vést ke vzniku požáru.
- Neprovozujte výrobek v blízkosti zdrojů tepla, jako jsou radiátory nebo jiná sálající zařízení!
- Nevhazujte výrobek do ohně ani jej nevystavujte vysokým teplotám.
- Připojovací kabel USB vedte tak, aby o něj nikdo nemohl zakopnout.



## Tak postupujete správně

- Umístěte lampu tak, aby byla chráněna před nečistotami a nadměrným zahříváním.
- Buďte neustále opatrní! Dávejte vždy pozor na to, co děláte, a vždy používejte zdravý rozum. Lampu nepoužívejte, pokud se nemůžete soustředit nebo se necítíte dobře.
- Před použitím se seznamte se všemi pokyny a ilustracemi v tomto návodu a se samotným výrobkem.



## Bezpečnostní pokyny pro baterie/akumulátory



### **VAROVÁNÍ! BATERIE UCHOVÁVEJTE MIMO DOSAH DĚTÍ!**

- Požití může způsobit chemické popáleniny, perforaci měkkých tkání a smrt. K vážnému popálení může dojít do 2 hodin po požití. Okamžitě vyhledejte lékařskou pomoc.
- Okamžitě zlikvidujte použité baterie/akumulátory. Nové i použité baterie/akumulátory udržujte mimo dosah dětí. Pokud si myslíte, že došlo ke spolknutí baterií/akumulátorů nebo se nacházejí uvnitř těla, okamžitě vyhledejte lékařskou pomoc.
- Vždy zcela zavřete příhrádku na baterie. Pokud není příhrádka na baterie bezpečně uzavřena, přestaňte výrobek používat, vyjměte baterie a chráňte je před dětmi.
- **NEBEZPEČÍ VÝBUCHU!** Nenabíjecí baterie nikdy nenabíjejte. Baterie/akumulá-

tory nezkratujte ani neotevírejte. Může dojít k přehřátí, nebezpečí požáru nebo prasknutí.

- Baterie/akumulátory nikdy neházejte do ohně nebo vody.
- Baterie/akumulátory nevystavujte mechanickému zatížení.
- Používejte výhradně baterie/akumulátory, které odpovídají specifikacím v kapitole „Technické údaje“. Použití nesprávných baterií/akumulátorů může vést k požáru či výbuchu.

## Riziko vytečení baterií/akumulátorů

- Zabraňte extrémním podmínkám a teplotám, které by mohly působit na baterie/akumulátory, např. topná tělesa nebo přímé sluneční záření.
- Jakmile jsou baterie/akumulátory vybité, zabraňte kontaktu pokožky, očí a sliznic s chemikáliemi! Postižená místa ihned omyjte čistou vodou a vyhledejte lékaře!



### **POUŽÍVEJTE OCHRANNÉ RUKAVICE!**

Vytečené nebo poškozené baterie/akumulátory mohou v případě kontaktu s kůží způsobit poleptání. Proto v takovém případě použijte vhodné ochranné rukavice.

- V případě vytečení baterií/akumulátorů je ihned odstraňte z výrobku, abyste předešli jeho poškození.
- Používejte pouze stejný typ baterií/akumulátorů. Nemíchejte staré baterie/akumulátory s novými!
- Pokud produkt nebudete delší dobu používat, vypněte světlo  ON-/OFF-spínače .
- Používejte výhradně uvedený typ baterie/akumulátoru!
- Používejte baterie/akumulátory podle označení polarity (+) a (-), které je uvedeno na baterii/akumulátoru a na výrobku.

## ● Uvedení do provozu

### ● Nabíjení lampy

**Upozornění:** Používejte síťový adaptér USB (není součástí dodávky), který dodává ochranné malé napětí (SELV) a splňuje požadavky bezpečnostní normy EN 62368. Lampu nabíjejte pouze v interiéru, v suchých a uzavřených místnostech. Světlo nabíjejte pouze připojovacím kabelem USB, který byl se světlem dodán! Použí-

# Uvedení do provozu / Demontáž

vejte pouze síťový adaptér USB, jehož specifikace odpovídají specifikacím produktu.

**Upozornění:** Odstraňte z výrobku veškerý obalový materiál.

- Světlo [1] vypněte pomocí spínače ON/OFF [8].
- Sundejte ochranný kryt [10] z USB nabíjecí přípojky [9].
- USB-C konektor [7] připojovacího kabelu USB [6] připojte do USB nabíjecí přípojky [9].
- Zasuňte USB-A konektor [5] připojovacího kabelu USB [6] do vhodné USB zdířky, např. od síťového adaptéru USB (není součástí dodávky) nebo podobného zařízení.

Během nabíjení svítí kontrolka červeně. Pokud kontrolka nesvítí, zkontrolujte, zda je zapnutý spínač ON/OFF [8].

- Nechejte světlo [1] zcela nabít. Po dokončení nabíjení se kontrolka rozsvítí zeleně.
- Vytáhněte připojovací kabel USB [6] z USB zdířky a z USB nabíjecí přípojky [9].
- USB nabíjecí přípojku [9] zakryjte ochranným krytem [10].

## ● Montáž světla

**Upozornění:** Odstraňte z výrobku veškerý obalový materiál.

- Sešroubujte trubky [3] stojanu. Přejete-li si snížit výšku světla [1], použijte pouze jednu stojanovou trubku [3].
- Sešroubované trubky [3] našroubujte na základnu lampy [4].
- Světlo [1] našroubujte upevňovacím šroubem na stojan. Dbejte na pevné utažení.

## ● Zapínání/vypínání a stmívání lampy

**Poznámka:** Při vypnutí dotykovým spínačem [2] zůstane světlo [1] v pohotovostním režimu. Pokud světlo [1] delší dobu nepoužíváte, nabijte baterii na maximum a světlo [1] vypněte pomocí spínače ON/OFF [8]. Odpojte ho tím zcela od elektrického proudu a budete šetřit akumulátor.

Spínač ON/OFF [8]:

- Světlo [1] připojte k napájení pomocí spínače ON/OFF [8].  
Světlo se rozsvítí.
- Zhasněte světlo [1] spínačem ON/OFF [8]. Tím ho zcela odpojte od přívodu elektrické energie.

Dotykový spínač [2] / stmívání světla [1]:

- Držte dotykový spínač [2] tak dlouho, dokud nedosáhnete požadovaného ztlumení.
- Pro zapnutí nebo vypnutí světla [2] se krátce dotkněte dotykového spínače [1].

**Upozornění:** Při vypnutí dotykovým spínačem [2] zůstane světlo [1] v pohotovostním režimu a uloží se zvolený jas.

## ● Demontáž

1. Světlo [1] vypněte pomocí ON-/OFF-spínače [8].
2. Odšroubujte světlo [1] z trubky [3].
3. Pomocí šroubováku vyšroubujte šrouby [11] ze spodního krytu lampy [12] a vytáhněte je. Dejte pozor na těsnicí kroužek [13].
4. Pomocí šroubováku vyšroubujte šrouby [23] z držáku [15].
5. Opatrně sundejte blok obvodové desky z horního krytu lampy [19].
6. Pomocí šroubováku vyšroubujte šrouby [17] z destičky se spínači [18] a vytáhněte ji.
7. Opatrně vytáhněte zástrčku kabelu od akumulátoru [22] ze zásuvného konektoru od destičky plošných spojů LED [24].
8. Ze spodní strany destičky plošných spojů LED [25] vyšroubujte šrouby [14].  
Nyní můžete odebrat obě destičky plošných spojů [18] [14].
9. Odstraňte izolační pásku [21] z teplotního čidla [20] a z držáku [15].
10. Opatrně vytáhněte akumulátor [16] z držáku akumulátoru [15].

## ● Výměna baterie

Přejete-li si akumulátor [16] vyměnit, proveďte kroky 1 až 10, které jsou uvedeny v kapitole „Demontáž“.

- ❑ Akumulátor [16] nasadíte opatrně do držáku [15] a zástrčku kabelu od akumulátoru [22] zasuníte opatrně do konektoru destičky plošných spojů LED [24]. Dbejte na správné usazení západky.
- ❑ Teplotní čidlo [20] připevněte izolační páskou [21] na nový akumulátor [16]. Dbejte na to, aby izolační páska [21] obepínala i držák [15].
- ❑ Vyměňte držák [15] na desce LED [14]. Přišroubujte desku LED [14] zespodu pomocí šroubů desky LED [25].
- ❑ Destičku se spínači [18] opět vložte do horního krytu lampy [19] a přišroubujte pomocí šroubů [17].
- ❑ Blok obvodové desky vložte do horního krytu lampy [19]. Dbejte na správnou polohu šroubů v držáku [15], v USB nabíjecí přípojce [9] a ve spínači ON/OFF [8].
- ❑ Držák [15] opět sešroubujte pomocí šroubů [23].
- ❑ Nasadíte spodní kryt lampy [12]. Dbejte na správnou polohu šroubů, USB nabíjecí přípojky [9], spínače ON/OFF [8] a na správné usazení těsnicího kroužku [13].
- ❑ Pomocí šroubů [11] přišroubujte spodní kryt lampy [12].

Náhradní akumulátor včetně všech dalších informací a materiálů získáte v našem zákaznickém servisu s uvedením čísla výrobku (viz „Technické údaje“).

## • Výměna destičky plošných spojů

Přejete-li si destičku plošných spojů [18] [14] vyměnit, proveďte kroky 1 až 8, které jsou uvedeny v kapitole „Demontáž“.

- ❑ Držák [15] nasadíte na novou destičku plošných spojů LED [14].
- ❑ Oba šrouby [25] našroubujte zpět do destičky plošných spojů LED [14].
- ❑ Opatrně zasuníte zástrčku vedení baterie [22] do konektoru desky LED [24]. Dbejte na správné usazení západky.
- ❑ Destičku se spínači [18] opět vložte do horního krytu lampy [19] a přišroubujte pomocí šroubů [17].

- ❑ Blok obvodové desky vložte do horního krytu lampy [19]. Dbejte na správnou polohu šroubů v držáku [15], v USB nabíjecí přípojce [9] a ve spínači ON/OFF [8].
- ❑ Nasadíte spodní kryt lampy [12]. Dbejte na správnou polohu šroubů, USB nabíjecí přípojky [9], spínače ON/OFF [8] a na správné usazení těsnicího kroužku [13].
- ❑ Pomocí šroubů [11] přišroubujte spodní kryt lampy [12].

Náhradní desku LED, včetně všech dalších informací a materiálů, získáte v našem zákaznickém servisu s uvedením čísla výrobku (viz "Technické údaje").

## • Údržba a čištění

### **⚠ VÝSTRAHA! OHROŽENÍ ŽIVOTA V DŮSLEDKU ÚRAZU ELEKTRICKÝM PROUDEM!**

Před zahájením veškerých prací odpojte světlo [1] od elektrického proudu. Za tímto účelem vytáhněte připojovací kabel USB [6] z napájecí zdiřky USB [9]. Zhasněte světlo [1] ON-OFF-hlavním vypínačem [8], abyste zcela odpojili přívod elektrické energie.

- Nepoužívejte na čištění rozpouštědla, benzín nebo podobné látky, lampu můžete poškodit.
- ❑ Používejte na čištění suchou tkaninu, která nepouší vlákna.

## • Zlikvidování



Obal se skládá z ekologických materiálů, které můžete zlikvidovat prostřednictvím místních sběrů recyklovatelných materiálů.



Při třídění odpadu se řiďte podle označení obalových materiálů zkratkami (a) a číslu (b), s následujícím významem: 1–7: umělé hmoty / 20–22: papír a lepenka / 80–98: složené látky.



ÉLÉMENTS D'EMBALLAGE + NOTICE



Výrobek vč. příslušenství a balicí materiál jsou recyklovatelné a podléhají rozšířené odpovědnosti výrobce. Pro lepší zacházení s odpady je

vědnosti výrobce. Pro lepší zacházení s odpady je

proto je likvidujte separovaně, dle uvedených informací o třídění (info-tri). Logo Triman platí pouze pro Francii.



Jakmile Váš výrobek dosloužil, nevyhazujte ho v zájmu ochrany životního prostředí do odpadu z domácností, ale odveďte ho k odborné likvidaci. O sběrnách a otevírací době se můžete informovat u Vaší kompetentní správy.

Vadné nebo použité baterie musí být recyklovány v souladu s nařízením (EU) 2023/1542. Vraťte baterie a/ nebo přístroj do dostupného sběrného zařízení.

## Poškození životního prostředí v důsledku špatné likvidace baterií/akumulátorů!



Baterie se nesmí vyhazovat do odpadu z domácností. Mohou obsahovat jedovaté těžké kovy, proto pro ně platí předpisy pro nakládání s nebezpečným odpadem. Jsou použity následující chemické symboly těžkých kovů: Cd = kadmium, Hg = rtuť, Pb = olovo. Proto odevzdejte vybité baterie do komunální sběrný.

## ● Záruka a servis

### ● Záruka

Od okamžiku zakoupení dostáváte na výrobek záruku po dobu 36 měsíců. Přístroj byl pečlivě vyroben a podroben přesné kontrole kvality. Během záruční doby odstraníme bezplatně všechny vady materiálu a opravíme závady z výroby. V případě, že se během záruční doby přesto vyskytnou závady, zašlete přístroj na uvedenou adresu servisu a uveďte následující číslo modelu: 14182905L / 14182901L.

Ze záruky vyloučeny škody způsobené neodborným zacházením, nerespektováním návodu k obsluze nebo zásahem neautorizovanou osobou, jakož i poškození rychle opotřebitelných dílů (např. svítilny prostředky). Záručním výkonem se záruční doba neprodlouží ani neobnoví.

### ● Adresa servisu

Briloner Leuchten GmbH & Co. KG  
Am Steinbach 14  
59872 Meschede  
NĚMECKO  
Tel.: +49 29 1 / 95 29 93-650  
Fax: +49 29 1 / 95 29 93-109  
E-mail: kundenservice@briloner.com  
www.briloner.com



Servisní číslo zdarma:  
Tel.: 00800 / 27456637

**IAN 509486\_2507**

Pro všechny požadavky si připravte pokladní blok a číslo výrobku (IAN 509486\_2507) jako doklad o nákupu.



























### ● Prohlášení o shodě CE





Tento výrobek a dodávané baterie / akumulátory splňují požadavky platných evropských a národních směrnic. Shoda byla ověřena. Příslušná prohlášení a dokumenty jsou k dispozici u výrobce.

### ● Výrobce

Briloner Leuchten GmbH & Co. KG  
Am Steinbach 14  
59872 Meschede  
NĚMECKO

<b>Legenda použitých piktogramov</b> .....	Strana 62
<b>Úvod</b> .....	Strana 63
Používanie v súlade s určeným účelom.....	Strana 63
Obsah dodávky.....	Strana 63
Popis častí.....	Strana 63
Technické údaje.....	Strana 64
<b>Bezpečnosť</b> .....	Strana 64
Bezpečnostné pokyny.....	Strana 64
<b>Uvedenie do prevádzky</b> .....	Strana 66
Nabitie svetla.....	Strana 66
Montáž svetla.....	Strana 66
Zapínanie/vypínanie a stmievanie svetidla.....	Strana 66
<b>Demontáž</b> .....	Strana 66
Výmena batérie.....	Strana 67
Výmena základnej dosky.....	Strana 67
<b>Údržba a čistenie</b> .....	Strana 67
<b>Likvidácia</b> .....	Strana 68
<b>Záruka a servis</b> .....	Strana 68
Garančné prehlásenie.....	Strana 68
Servisná adresa.....	Strana 68
Prehlásenie o zhode.....	Strana 68
Výrobca.....	Strana 69

Legenda použitých piktogramov			
	Prečítajte si inštrukcie!		Nie je vhodné pre externé stmievače a elektronické spínače.
	Len na vnútorné použitie, do suchých a uzavretých miestností.		Takto sa správate správne
<b>A</b>	Ampéry	 A.C. a.c.	Striedavé napätie (typ elektrického prúdu a napätia)
<b>Hz</b>	Hertz (frekvencia)	 d.c. DC	Jednosmerné napätie (typ elektrického prúdu a napätia)
	Watt (efektívny výkon)		Ekologicky zlikvidujte obal a zariadenie!
	Noste ochranné rukavice!		Dodržiavajte varovné a bezpečnostné pokyny!
	Varovanie pred zásahom elektrickým prúdom! Ohrozenie života!		Ohrozenie života a riziko úrazu pre malé deti a deti!
	Poškodenie životného prostredia spôsobené nesprávnou likvidáciou batérií/akumulátorov!		USB prípojka
	Dotykový spínač	<b>SELV</b>	Ochranné malé napätie
	Trieda ochrany III – Ochrana pred zásahom elektrickým prúdom (nebezpečnými telesnými prúdmi) na základe ochranného malého napätia (<60 V DC)	 <b>IP44</b>	Druh ochrany (odolnosť voči striekajúcej vode)
	Zdroj svetla tohto výrobku je vymeniteľný.		Obal je zložený zo 100 % recyklovaného papiera.
	Vlnitá lepenka		Kartón
	Papier		Polyetyléntereftalát
	Polyetylén (obmedzená hustota)		Bezpečnostné pokyny Inštrukcie
	Svetelný tok v lúmenoch		Teplota svetla v Kelvinoch

	Index odrazu farieb		Svetlo nabíjajte iba pomocou dodaného USB kábla!
	Uchovávajúte mimo dosahu detí!	<b>ta</b>	najvyššia menovitá/okolitá teplota
	Predĺžte životnosť svojej nabíjateľnej batérie. Ak svetlo dlhší čas nepoužívate, vypnite ho pomocou ON-/OFF vypínača.		

## Aku LED stolná lampa

### • Úvod

 Blahoželáme Vám ku kúpe Vášho nového prístroja. Rozhodli ste sa tým pre vysokokvalitný výrobok. Dôkladne si prečítajte celý tento návod na obsluhu. Otvorte stranu s obrázkami. Tento návod patrí k tomuto výrobku a obsahuje dôležité upozornenia pre uvedenie do prevádzky a manipuláciu. Dodržiavajte vždy všetky bezpečnostné upozornenia. Pred uvedením do prevádzky prekontrolujte, či je k dispozícii správne napätie a či sú všetky diely správne namontované. V prípade otázok alebo neistoty ohľadom manipulácie s prístrojom sa prosím spojte s Vaším predajcom alebo servisným pracovníkom. Tento návod si starostlivo uschovajte a prípadne ho odovzdajte tretej osobe.

### • Používanie v súlade s určeným účelom

Svetlo je vhodné do interiéru a exteriéru. Výrobok je určený iba na použitie v súkromných domácnostiach a nie je určený na komerčné použitie. Tento výrobok je určený pre normálnu prevádzku.

Nabíjajte svetlo iba v interiéri. Chráňte ho počas nabíjania pred priamym slnečným žiarením, aby ste zabránili prehriatiu akumulátora. Podľa možnosti nabíjajte akumulátor pri teplote medzi 10 °C a 30 °C.

Pri dlhšom nepoužívaní svetla (bez nabíjania akumulátora) sa môže akumulátor poškodiť v dôsledku hlbokého vybitia. Nabíjajte akumulátor aspoň raz za 6 mesiacov, aby ste zabránili hlbokému vybitiu.

### • Obsah dodávky

Bezprostredne po vybalení vždy skontrolujte úplnosť dodávky ako aj bezchybný stav zariadenia.

- 1 Aku LED stolná lampa  
14182905L / 14182901L
- 1 Hlava svetla
- 2 Rúrky
- 1 Nožička svetla
- 1 USB pripájací kábel (USB-C na USB-A)
- 1 Návod na obsluhu

### • Popis častí

- 1 Svetlo
- 2 Dotykový spínač
- 3 Rúrka
- 4 Nožička svetla
- 5 USB-A konektor
- 6 Pripojovací kábel USB
- 7 USB-C konektor
- 8 Spínač ON-/OFF
- 9 USB nabíjacia prípojka
- 10 Ochranná krytka
- 11 Skrutky spodného krytu svetla
- 12 Spodný kryt svetla
- 13 Tesniaci krúžok
- 14 LED základná doska
- 15 Držiak
- 16 Akumulátor
- 17 Skrutky spínacej základnej dosky
- 18 Spínacia základná doska
- 19 Horný kryt svetla
- 20 Teplotný snímač
- 21 Izolačný pás
- 22 Zástrčka kabeláže akumulátora
- 23 Skrutky držíaka
- 24 Zasúvací konektor LED základnej dosky
- 25 Skrutky LED základnej dosky

## • Technické údaje

### Svetlo:

Model č.:	14182905L / 14182901L
Prevádzkové napätie:	SELV 5 V === 0,88 A (USB)
Menovitý výkon:	max. 4,4 W
Trieda ochrany:	III / 
Druh ochrany:	IP44
Trvanie nabíjania:	cca 6 hodiny
Trvanie svietenia:	max. 20 hodiny

### Akumulátor:

Model č.:	BAT028
Typ:	18650-2P / 11NR19/66-2 (Lítiovo-iónový)
Menovitý výkon:	3,7 V / 3000 mAh
Zástrčka:	PH2P

### LED modul:

Model č.:	LFY2525TW
Menovitý výkon:	max. 2,6 W
Zástrčka:	PH2P

Tento výrobok obsahuje svetelný zdroj triedy energetickej účinnosti „F“.

## • Bezpečnosť



### Bezpečnostné pokyny

V prípade škôd, ktoré vzniknú nedodržiavaním tohto návodu na obsluhu, zaniká garančný nárok! Pri následných škodách nepreberá výrobca ručenie! V prípade vecných škôd alebo poranenia osôb, ktoré boli zapríčinené neodbornou manipuláciou alebo nedodržiavaním bezpečnostných pokynov, nepreberá výrobca ručenie!

### **VAROVANIE! NEBEZPEČENSTVO OHROZENIA ŽIVOTA A NEBEZPEČENSTVO ÚRAZU PRE MALÉ I STARŠIE DETI!**

Nikdy nenechávajte deti bez dozoru s obalovým materiálom. Existuje nebezpečenstvo zadusenia obalovým materiálom. Deti často podceňujú nebezpečenstvo. Držte deti vždy v bezpečnej vzdialenosti od výrobku.

- Tento prístroj môžu používať deti od 8 rokov ako aj osoby so zníženými psychickými, senzorickými alebo duševnými schopnosťami alebo s nedo-

statkom skúseností a vedomostí, ak sú pod dozorom, alebo ak boli poučené ohľadom bezpečného používania prístroja, a ak porozumeli nebezpečenstvám spojeným s jeho používaním. Deti sa s prístrojom nesmú hrať. Čistenie a údržbu nesmú vykonávať deti bez dozoru.

### **NEBEZPEČENSTVO PORANENIA!**

- Nenechajte svetlá alebo obalový materiál položený bez dohľadu. Plastové fólie/tašky, plastové diely atď. by mohli byť pre deti nebezpečnou hračkou.



### **Zabráňte ohrozeniu života zásahom elektrickým prúdom**

- Pred každým použitím skontrolujte prípadné poškodenia svetla a USB pripájacieho kábla. Nikdy vaše svetlo nepoužívajte, pokiaľ zistíte akékoľvek poškodenia.
- Bezpodmienečne zabráňte styku vedení a kontaktov vedúcich napätie s vodou alebo inými kvapalinami.
- Ani výrobok, ani USB sieťový adaptér a USB pripájací kábel neponárajte do vody ani iných kvapalín.
- Nikdy neskladujte výrobok tak, že by mohol spadnúť do vane alebo umývadla.
- Nikdy nesiahajte na elektrospotrebič, pokiaľ spadol do vody. V takom prípade okamžite odpojte výrobok z elektrického napájania.
- Nikdy neotvárajte žiadny z elektrických prevádzkových prostriedkov, ani do nich nestrkajte žiadne predmety. Takéto zásahy predstavujú ohrozenie života v dôsledku zásahu elektrickým prúdom.
- Používajte iba USB sieťový adaptér, ktorého technické údaje sa zhodujú s údajmi na výrobku.
- Používajte iba dodaný USB pripájací kábel.
- Nikdy nechytajte USB sieťový adaptér a USB pripájací kábel mokrými rukami.
- Nikdy nevyfahujte zo zásuvky USB sieťový adaptér za USB pripájací kábel, ale uchopte vždy USB sieťový adaptér.
- Svetidlo neumiestňujte na vlhký alebo vodivý povrch.
- Pred montážou, demontážou, čistením alebo pokiaľ dlhší čas nepoužívate svetlo, vytiahnite sieťový USB sieťový adaptér zo zásuvky.
- Nezalamujte USB pripájací kábel a nepokladajte ho cez ostré hrany.

- Používajte výlučne dodané jednotlivé diely, v opačnom prípade zaniknúť všetky nároky na záruku.
- Zdroj svetla si môže zákazník vymeniť sám.
- Akumulátor si vymieňa zákazník.
- Pokiaľ výrobok nepoužívate, čistíte ho alebo pokiaľ nastane porucha, vždy vypnite výrobok a vytahnite USB sieťový adaptér zo zásuvky.



### Zabráňte nebezpečenstvu požiaru a poranení

-  Nie je vhodné pre externé stmievače a elektronické spínače.
- Počas prevádzky nepozerajte do svetidla z krátkej vzdialenosti.
- LED diódy nepozorujte pomocou optického nástroja (napr. lupy).
- Pokryte svetlo, príp. USB sieťový adaptér utierkami, záclonami alebo inými predmetmi a dodržiavajte odstup od iných ľahko horľavých materiálov. Dbajte na dostatočnú cirkuláciu vzduchu a vzdialenosť okolo svetla. Nadmerná tvorba tepla môže viesť k požiaru.
- Nikdy neprevádzkujte výrobok v blízkosti zdrojov tepla, akými sú napríklad ohrevné telesá alebo iné zariadenia, ktoré vytvárajú teplo!
- Nehádzajte výrobok do ohňa a nevystavujte ho vysokým teplotám.
- Natiahnite USB pripájací kábel tak, aby sa oň nikto nepokýnal.



### Takto postupujete správne

- Svetlo umiestnite tak, aby bolo chránené pred znečistením a príliš silným zahriatím.
- Vždy buďte opatrní! Vždy dbajte na to, čo robíte, a postupujte s rozumom. V žiadnom prípade nepoužívajte svetlo, keď ste nekoncentrovaný alebo sa necítite dobre.
- Pred použitím sa oboznámte so všetkými inštrukciami a obrázkami v tomto návode, ako aj s výrobkom.



### Bezpečnostné pokyny pre batérie/akumulátory

-  **VAROVANIE! BATÉRIE UCHOVÁVAJTE MIMO DOSAHU DEŤÍ!**

Prehltutie môže zapríčiniť chemické popáleniny, perforáciu mäkkých tkanív a smrť. Ťažké popáleniny môžu nastať v priebehu 2 hodín po prehltnutí. Okamžite vyhľadajte lekára.



- Ihneď zlikvidujte opotrebované batérie/akumulátory. Držte nové a opotrebované batérie/akumulátory mimo dosahu detí. Pokiaľ si myslíte, že boli batérie/akumulátory prehltuté alebo sa nachádzajú v tele, okamžite vyhľadajte lekára.
- Vždy úplne zatvorte priehradku na batérie. Ak priehradka na batérie nie je bezpečne uzavretá, prestaňte výrobok používať, vyberte batérie a uchovávajúce ich mimo dosahu detí.



### NEBEZPEČENSTVO VÝBUCHU!

- Nikdy znovu nenabíjajte nenabíjateľné batérie. Neskratujte batérie/akumulátory ani ich neotvárajte. Dôsledkom môže byť prehriatie, nebezpečenstvo požiaru alebo prasknutie.
- Nikdy nevyhadzujte batérie/akumulátory do ohňa alebo vody.
- Nevystavujte batérie/akumulátory mechanickému zaťaženiu.
- Používajte výlučne batérie/akumulátory podľa údajov v kapitole „Technické údaje“. Použitie nesprávnych batérií/akumulátorov môže viesť k požiaru alebo explózií.

### Riziko vytečenia batérii/akumulátorov

- Zabráňte extrémnym podmienkam a teplotám, ktoré môžu pôsobiť na batérie/akumulátory, napr. na ohrevných telesách/zapríčinené priamym slnečným žiarením.
- Keď sú batérie/akumulátory vytečené, zabráňte kontaktu s pokožkou, očami a sliznicami s chemikáliami! Dotknuté miesta okamžite vypláchnite čistou vodou a vyhľadajte lekára!
-  **NOSTE OCHRANNÉ RUKAVICE!** Vytečené alebo poškodené batérie/akumulátory môžu pri dotyku s pokožkou zapríčiniť podráždenia. Preto v tomto prípade noste vhodné ochranné rukavice.
- V prípade vytečenia batérii/akumulátorov tieto batérie/akumulátory okamžite odstráňte, aby ste zabránili poškodeniu.
- Používajte iba batérie/akumulátory rovnakého typu. Nemiešajte staré batérie/akumulátory s novými!
- Vypnite svetlo  pomocou spínača ON-/OFF , keď sa výrobok nepoužíva dlhší čas.

- Používajte výlučne uvedený typ batérie/akumulátora!
- Nasadte batérie/akumulátory podľa označenia polarít (+) a (-) na batériu/akumulátor výrobu.

## ● Uvedenie do prevádzky

### ● Nabitie svetla

**Upozornenie:** Používajte USB sieťový adaptér (nie je súčasťou dodávky), ktoré poskytujú ochranné malé napätie (SELV) a zodpovedá bezpečnostnej norme EN 62368. Nabíjajte svetlo iba v interiéri, v suchých a uzavretých miestnostiach. Nabíjajte svetlo iba s dodaným USB pripájacím káblom! Používajte iba USB sieťový adaptér, ktorého technické údaje sa zhodujú s údajmi na výrobku.

**Upozornenie:** odstráňte všetok obalový materiál z výrobku.

- Zapnite svetlo [1] pomocou spínača ON-/OFF [8].
- Vytiahnite ochrannú krytku [10] z USB nabíjacej prípojky [9].
- Pripojte USB-C konektor [7] USB pripájacieho kábla [6] do USB nabíjacej prípojky [9].
- Zasuňte USB-A konektor [5] USB pripájacieho kábla [6] do vhodnej USB zdiery, napr. USB sieťového adaptéra (nie je súčasťou dodávky) alebo pod.

Počas procesu nabíjania svieti kontrolka načerveno. Keď kontrolka nesvieti, skontrolujte, či je spínač ON-/OFF [8] zapnutý.

- Nechajte svetlo [1] úplne nabíť. Keď je nabíjanie ukončené, zasvieti kontrolka nazeleno.
- Odpojte USB pripájací kábel [6] z USB zdiery a USB nabíjacej prípojky [9].
- Uzatvorte USB nabíjaciu prípojku [9] pomocou ochrannej krytky [10].

### ● Montáž svetla

**Upozornenie:** odstráňte všetok obalový materiál z výrobku.

- Zoskrutkujte rúrky [3] nožičky. Ak by ste chceli znížiť výšku svetla [1], využite iba jednu rúrku [3] nožičky.

- Naskrutkujte zoskrutkované rúrky [3] na nožičku svetla [4].
- Naskrutkujte svetlo [1] pomocou upevňovacej skrutky na nožičku. Dbajte na pevné osadenie.

## ● Zapínanie/vypínanie a stmievanie svetidla

**Upozornenie:** Pri vypnutí pomocou dotykového spínača [2] zostáva svetlo [1] v pohotovostnom režime. Keď svetlo [1] nepoužívate dlhší čas, nabíe akumulátor doplna a vypnite svetlo [1] pomocou spínača ON-/OFF [8], aby ste ho úplne odpojili od napájania a aby ste šetrili akumulátor.

Spínač ON-/OFF [8]:

- Zapnite svetlo [1] pomocou spínača ON-/OFF [8], aby ste zabezpečili napájanie. Svetlo sa zapne.
- Vypnite svetlo [1] pomocou spínača ON-/OFF [8], aby ste ho úplne odpojili od elektrického napájania.

Dotykový spínač [2]/stlmenie svetla [1]:

- Dotýkajte dotykového spínača [2] dovedy, kým nedosiahnete požadovaný stupeň stmievania.
- Krátko sa dotknite dotykového spínača [2], aby ste zapli alebo vypli svetlo [1].

**Upozornenie:** Pri vypnutí pomocou dotykového spínača [2] zostáva svetlo [1] v pohotovostnom režime a zvolený jas sa uloží.

## ● Demontáž

1. Vypnite svetlo [1] pomocou spínača ON-/OFF [8].
2. Odskrutkujte svetlo [1] z rúrky [3].
3. Vykrúťte skrutky [11] pomocou skrutkovača zo spodného krytu svetla [12] a vyberte ich. Dbajte na tesniaci krúžok [13].
4. Vykrúťte skrutky [23] pomocou skrutkovača z držiaka [15].
5. Opatrne zdvihnite blok základnej dosky z horného krytu svetla [19].
6. Vykrúťte skrutky [17] pomocou skrutkovača zo spínacej základnej dosky [18] a vyberte ich.

7. Opatrne pootiahnite zástrčku kabeláže akumulátora [22] zo zasuvacieho konektora LED základnej dosky [24].
8. Vykruťte skrutky LED základnej dosky [25] na spodnej strane LED základnej dosky [14].  
Obidve základné dosky [18] [14] je teraz možné vybrať.
9. Odstráňte izolačnú pásku [21] zo snímača teploty [20] a z držiaka [15].
10. Opatrne vyberte akumulátor [16] z držiaka akumulátora [15].

## • Výmena batérie

Na výmenu akumulátora [16] dodržiavajte kroky 1 až 10 kapitoly „Demontáž“.

- Znovu opatrne nasadíte akumulátor [16] do držiaka [15] a opatrne zasuníte zástrčku kabeláže akumulátora [22] do konektora LED základnej dosky [24]. Dbajte na správne umiestnenie gumených západiek.
- Upevníte teplotný snímač [20] pomocou izolačného pásu [21] na nový akumulátor [16]. Dbajte na to, aby izolačná páska [21] obopínala aj držiak [15].
- Vymeňte držiak [15] na doske LED [14]. Pripevníte dosku LED [14] zdola pomocou skrutiek dosky LED [25].
- Znovu nasadíte spínaciu základnú dosku [18] do horného krytu svetla [19] a upevníte ju pomocou skrutiek [17].
- Nasadíte blok základnej dosky na horný kryt svetla [19]. Dbajte na správnu polohu skrutkového spoja držiaka [15], USB nabíjacej prípojky [9] a spínača ON-/OFF [8].
- Znovu zoskrutkujete držiak [15] pomocou skrutiek [23].
- Nasadíte spodný kryt svetla [12]. Dbajte na správnu polohu skrutkového spoja, USB nabíjacej prípojky [9], spínača ON-/OFF [8] a na správne umiestnenie tesniaceho krúžka [13].
- Upevníte spodný kryt svetla [12] pomocou skrutiek [11].

Náhradný akumulátor vráť. všetkých ostatných informácií a materiálov nájdete pod údajom čísla výrobku

(pozrite si „Technické údaje“) v našom zákaznickom servise.

## • Výmena základnej dosky

Na výmenu základných dosiek [18] [14] dodržiavajte kroky 1 až 8 kapitoly „Demontáž“.

- Nasadíte držiak [15] na novú LED základnú dosku [14].
- Znovu zakrúťte obidve skrutky [25] do LED základnej dosky [14].
- Opatrne zasuníte zástrčku vedenia batérie [22] do konektora dosky LED [24]. Dbajte na správne umiestnenie gumených západiek.
- Znovu nasadíte spínaciu základnú dosku [18] do horného krytu svetla [19] a upevníte ju pomocou skrutiek [17].
- Nasadíte blok základnej dosky na horný kryt svetla [19]. Dbajte na správnu polohu skrutkového spoja držiaka [15], USB nabíjacej prípojky [9] a spínača ON-/OFF [8].
- Nasadíte spodný kryt svetla [12]. Dbajte na správnu polohu skrutkového spoja, USB nabíjacej prípojky [9], spínača ON-/OFF [8] a na správne umiestnenie tesniaceho krúžka [13].
- Upevníte spodný kryt svetla [12] pomocou skrutiek [11].

Náhradnú dosku LED vrátane všetkých ďalších informácií a materiálov môžete získať od nášho oddelenia služieb zákazníkom s uvedením čísla výrobku (pozri "Technické údaje").

## • Údržba a čistenie

### **⚠ VAROVANIE! OHROZENIE ŽIVOTA ZÁSAHOM ELEKTRICKÝM PRÚDOM!**

Pred všetkými prácami odpojte svetlo [1] z elektrickej siete. Na to vyťahnite USB pripájací kábel [6] z USB nabíjacej prípojky [9]. Vypnite svetlo [1] pomocou ON-/OFF-vypínača [8], aby ste ho úplne odpojili od elektrického napájania.

- Nepoužívajte žiadne rozpúšťadlá, benzín a. i. Svietidlo by sa pritom poškodilo.
- Na čistenie používajte iba suchú handričku, ktorá nepúšťa vlákna.

## • Likvidácia



Obal pozostáva z ekologických materiálov, ktoré môžete odovzdať na miestnych recyklačných zberných miestach.



Všímajte si prosím označenie obalových materiálov pre triedenie odpadu, sú označené skratkami (a) a číslami (b) s nasledujúcim významom: 1–7: Plasty / 20–22: Papier a kartón / 80–98: Spojené látky



Výrobok vrát. príslušenstva a obalových materiálov je možné recyklovať a podlieha rozší-

renej zodpovednosti výrobcu. Likvidujte tieto súčasti samostatne, a to podľa zobrazených informácií (informácie o triedení), pre lepšie zaobchádzanie s odpadom. Logo Triman platí pre Francúzsko.



Vyhoďte výrobok, keď už doslúžil. V záujme ochrany životného prostredia ho nevyhadzujte do domového odpadu, ale odovzdajte ho na odbornú likvidáciu. O zberných miestach a ich otváracích hodinách sa môžete informovať vo vašej príslušnej správe.

Chybné alebo použité batérie sa musia recyklovať v súlade s nariadením (EÚ) 2023/1542. Vráťte batérie a zariadenie prostredníctvom ponúkaných zberných zariadení.

## Poškodenie životného prostredia spôsobené nesprávnou likvidáciou batérií / akumulátorov!



Batérie sa nesmú likvidovať v domovom odpade. Môžu obsahovať jedovaté ťažké kovy a podliehajú opatreniam, ktoré sa týkajú zvláštneho odpadu. Chemické symboly ťažkých kovov sú nasledujúce: Cd = kadmium, Hg = ortuť, Pb = olovo. Preto odovzdajte opotrebované batérie do komunálneho zberného miesta.

## • Záruka a servis

### • Garančné prehlásenie

Na tento prístroj poskytujeme záruku 36 mesiacov od dátumu kúpy. Prístroj bol starostlivo vyrobený a podrobený dôkladnej kontrole kvality. Vrámcí záručnej doby bezplatne opravíme všetky chyby materiálu a výrobné chyby. Ak by sa však počas záručnej doby vyskytli nedostatky, odošlite prístroj na uvedenú adresu servisu s uvedením nasledovného čísla modelu: 14182905L / 14182901L.

Zo záruky sú vylúčené škody spôsobené neodbornou manipuláciou, nedodržaním návodu na obsluhu alebo zásahom neautorizovanej osoby, ako aj diely podliehajúce opotrebovaniu (napr. osvetľovacie prostriedky). Poskytnutím záruky sa záručná doba nepredlžuje ani neobnovuje.

### • Servisná adresa

Briloner Leuchten GmbH & Co. KG  
Am Steinbach 14  
59872 Meschede  
NEMECKO  
Tel.: +49 29 1 / 95 29 93-650  
Fax: +49 29 1 / 95 29 93-109  
E-mail: kundenservice@briloner.com  
www.briloner.com



Bezplatné servisné číslo:  
Tel.: 00800 / 27456637

**IAN 509486\_2507**

Pre všetky otázky majte pripravený pokladničný doklad a číslo výrobku (IAN 509486\_2507) ako dôkaz o kúpe.

### • Prehlásenie o zhode CE

Tento výrobok a dodané batérie / akumulátory spĺňajú požiadavky platných európskych a národných smerníc. Zhoda bola overená. Príslušné vyhlásenia a dokumenty sú k dispozícii u výrobcu.



• **Výrobca**

Briloner Leuchten GmbH & Co. KG  
Am Steinbach 14  
59872 Meschede  
NEMECKO



<b>Legenda de pictogramas utilizados</b> .....	Página 72
<b>Introducción</b> .....	Página 73
Uso adecuado.....	Página 73
Volumen de suministro.....	Página 73
Descripción de las piezas.....	Página 73
Características técnicas.....	Página 74
<b>Seguridad</b> .....	Página 74
Indicaciones de seguridad.....	Página 74
<b>Puesta en funcionamiento</b> .....	Página 76
Cargar la lámpara.....	Página 76
Cómo montar la lámpara.....	Página 76
Encendido/apagado y regulación de la lámpara.....	Página 76
<b>Desmontaje</b> .....	Página 77
Sustituir la batería.....	Página 77
Sustitución de la placa.....	Página 77
<b>Mantenimiento y limpieza</b> .....	Página 78
<b>Eliminación</b> .....	Página 78
<b>Garantía y servicio técnico</b> .....	Página 78
Garantía.....	Página 78
Dirección del servicio técnico.....	Página 79
Declaración de conformidad.....	Página 79
Fabricante.....	Página 79

Legenda de pictogramas utilizados			
	¡Leer las instrucciones!		No apto para interruptores electrónicos y reguladores externos.
	Sólo para uso en interiores, para habitaciones secas y cerradas.		Cómo proceder de forma segura
<b>A</b>	Amperio		Corriente alterna (tipo de corriente y de tensión)
<b>Hz</b>	Hercio (frecuencia)		Corriente continua (tipo de corriente y de tensión)
	Vatio (potencia efectiva)		¡Deseche el embalaje y el aparato de forma respetuosa con el medio ambiente!
	¡Llevar puestos guantes de protección!		¡Tenga en cuenta las advertencias e indicaciones de seguridad!
	¡Precaución con las descargas eléctricas! ¡Peligro de muerte!		¡Peligro de muerte y de accidentes para bebés y niños!
	¡Daños medioambientales por eliminación incorrecta de pilas / baterías!		Conexión USB
	Interruptor táctil	<b>SELV</b>	Tensión baja de protección
	Clase de protección III - protección de las descargas eléctricas (corrientes peligrosas) mediante tensión baja de protección (<60 V CC)		Tipo de protección (a prueba de salpicaduras)
	La fuente de luz de este producto se puede sustituir.		El embalaje está compuesto por papel reciclado 100 %.
	Cartón ondulado		Cartón
	Papel		Tereftalato de polietileno
	Polietileno (densidad baja)		Indicaciones de seguridad Instrucciones de manejo
	Corriente de alumbrado en lumen		Temperatura de la luz en Kelvin
	Índice de rendimiento en color		¡Cargar la lámpara únicamente con el cable USB suministrado!

	<p>Manténgase fuera del alcance de los niños.</p>	<p><b>ta</b></p>	<p>temperatura máxima de medición/ ambiental</p>
	<p>Prolonga la vida útil de la batería recargable. Si no vas a utilizar la linterna durante un periodo prolongado, apágala con el interruptor de ON-/OFF.</p>		

## Lámpara led recargable de sobremesa

### ● Introducción



Le damos la enhorabuena por haber adquirido este nuevo producto. Ha elegido un producto de alta calidad. Lea atenta y completamente las siguientes instrucciones

de uso. Despliegue la página con las ilustraciones. Estas instrucciones pertenecen a este producto y contienen indicaciones importantes sobre la puesta en funcionamiento y el manejo. Tenga en cuenta siempre todas las indicaciones de seguridad. Antes de poner el artículo en funcionamiento, compruebe si dispone de la tensión correcta y si todas las piezas están bien montadas. Si tiene dudas o no sabe cómo manejar el aparato, póngase en contacto con su distribuidor o el servicio de asistencia. Conserve estas indicaciones en lugar seguro y, en caso necesario, entrégueselas a terceros.

### ● Uso adecuado

Esta lámpara está diseñada para su uso en interiores y exteriores. El producto ha sido diseñado exclusivamente para uso doméstico y no está previsto su empleo comercial. Este producto está diseñado para un funcionamiento normal.

Cargue la lámpara únicamente en interiores. Protéjala durante el proceso de carga de la radiación solar directa para evitar que la batería se caliente excesivamente. Cargue la batería en la medida de lo posible con temperaturas entre 10 °C y 30 °C.

Si la lámpara (sin carga de la batería) no se utiliza durante mucho tiempo, la batería puede sufrir daños debido a una descarga profunda. Cargue la batería cada 6 meses a más tardar para prevenir una descarga profunda.

### ● Volumen de suministro

Compruebe siempre inmediatamente después de desembalar el producto la integridad del contenido y el perfecto estado del aparato.

- 1 Lámpara led recargable de sobremesa 14182905L / 14182901L
- 1 Cabezal de la lámpara
- 2 Tubos
- 1 Pie de la lámpara
- 1 Cable de conexión USB (USB-C a USB-A)
- 1 Manual de instrucciones

### ● Descripción de las piezas

- 1 Lámpara
- 2 Interruptor táctil
- 3 Tubo
- 4 Pie de la lámpara
- 5 Conector USB-A
- 6 Cable de conexión USB
- 7 Conector USB-C
- 8 Interruptor de ON-/OFF
- 9 Conexión de carga USB
- 10 Tapa protectora
- 11 Tornillos de la cubierta inferior de la lámpara
- 12 Cubierta inferior de la lámpara
- 13 Anillo de sellado
- 14 Placa LED
- 15 Soporte
- 16 Batería
- 17 Tornillos de la placa del interruptor
- 18 Placa del interruptor
- 19 Cubierta superior de la lámpara
- 20 Sensor de temperatura
- 21 Cinta aislante
- 22 Enchufe del cableado de la batería
- 23 Tornillos del soporte
- 24 Conector de la placa LED

## 25 Tornillos de la placa LED

### ● Características técnicas

#### Lámpara:

Nº de modelo:	14182905L / 14182901L
Tensión de funcionamiento:	SELV 5 V === 0,88 A (USB)
Rendimiento nominal:	máx. 4,4 W
Clase de protección:	III / 
Tipo de protección:	IP44
Tiempo de carga:	aprox. 6 horas
Autonomía:	máx. 20 horas

#### Batería:

Nº de modelo:	BAT028
Tipo:	18650-2P / 11NR19/66-2 (lones de litio)
Rendimiento nominal:	3,7 V / 3000 mAh
Conector:	PH2P

#### Módulo LED:

Nº de modelo:	LFY2525TW
Rendimiento nominal:	máx. 2,6 W
Conector:	PH2P

Este producto contiene un foco de luz de clase de eficiencia energética «F».

### ● Seguridad



#### Indicaciones de seguridad

¡El derecho de garantía quedará anulado en caso de producirse daños por no tener en cuenta estas instrucciones de uso! ¡No se asumirá responsabilidad alguna por daños indirectos! En caso de que el manejo inadecuado del producto o el incumplimiento de las indicaciones de seguridad provoquen daños materiales o personales, ¡no se asumirá ninguna responsabilidad!

-  **¡ADVERTENCIA! ¡PELIGRO DE MUERTE Y ACCIDENTE PARA NIÑOS!**

No deje nunca a los niños sin vigilancia con el material de embalaje. Existe peligro de asfixia por el material de embalaje. Los niños no suelen ser conscientes del peligro. Mantenga siempre el producto fuera del alcance de los niños.

- Este aparato puede ser utilizado por niños mayores de 8 años, así como por personas con capacidades físicas, sensoriales o mentales reducidas o que cuenten con poca experiencia y/o falta de conocimientos, siempre y cuando se les haya enseñado cómo utilizar el aparato de forma segura y hayan comprendido los peligros que pueden resultar de un mal uso del mismo. No permita que los niños jueguen con el aparato. La limpieza y el mantenimiento nunca deben llevarse a cabo por niños sin la vigilancia de un adulto.

#### ¡RIESGO DE LESIONES!

- No deje la lámpara o el material de embalaje desatendidos. Las bolsas, láminas, piezas de plástico, etc. podrían convertirse en juguetes peligrosos para los niños.



#### Cómo evitar el peligro de muerte por descarga eléctrica

- Antes de cada uso, compruebe si la lámpara y el cable de conexión USB presentan daños. Si detecta algún desperfecto, no utilice la lámpara.
- Evite siempre que los componentes y contactos conductores de tensión entren en contacto con agua y otros líquidos.
- No introduzca el producto ni el adaptador de red USB y el cable de conexión USB en agua o en otros líquidos.
- Nunca guarde el producto en un lugar donde se pueda caer a una bañera o un lavabo.
- No coja nunca un aparato eléctrico que se haya caído al agua. En ese caso, desconecte el producto inmediatamente de la corriente eléctrica.
- Nunca abra el equipo eléctrico ni introduzca objetos en el mismo. Esto puede suponer peligro de muerte por descarga eléctrica.
- Utilice únicamente un adaptador de red USB cuyos datos técnicos coincidan con los de este producto.
- Emplee únicamente el cable de conexión USB suministrado.
- Nunca toque el adaptador de red USB y el cable de conexión USB con las manos húmedas.
- Nunca saque el adaptador de red USB de la toma tirando del cable de conexión USB, sino agarrando el adaptador de red USB.
- No coloque la lámpara sobre una superficie húmeda o conductora.

- Saque el adaptador de red USB del enchufe siempre antes del montaje, el desmontaje, la limpieza o si no va a utilizar la lámpara durante un periodo prolongado.
- No doble el cable de conexión USB ni lo ponga encima de bordes afilados.
- Utilice exclusivamente los componentes suministrados, de lo contrario la garantía quedará anulada.
- El cliente puede sustituir la fuente de luz.
- El cliente puede reemplazar la batería.
- Si no va a utilizar el producto, lo va a limpiar o se produce una avería, desconecte siempre el producto y saque el adaptador de red USB de la toma de corriente.



### Cómo prevenir incendios y lesiones

-  No apto para interruptores electrónicos y reguladores externos.
- No mire la bombilla desde una distancia corta durante el funcionamiento.
- No observe los LED con un instrumento óptico (p. ej. una lupa).
- No cubra la lámpara ni el adaptador de red USB con trapos, cortinas u otros objetos y manténgalos alejados de otros materiales fácilmente inflamables. Procure que haya una circulación de aire y una distancia adecuadas alrededor de la lámpara. Una acumulación excesiva de calor podría provocar un incendio.
- No ponga el producto en funcionamiento cerca de fuentes de calor como calefactores u otros aparatos que emitan calor.
- No tire el producto al fuego ni lo exponga a temperaturas elevadas.
- Extienda el cable de conexión USB de modo que no se pueda tropezar con él.





### Cómo proceder de forma segura

- Coloque la lámpara de modo que esté protegida de la suciedad y de un calentamiento excesivo.
- ¡Manténgase siempre alerta! Preste siempre atención a lo que hace y use el sentido común. No utilice nunca la lámpara si está distraído/a o si se siente mal.

- Antes de utilizar este artículo, familiarícese con todas las instrucciones e imágenes de este manual, así como con el propio producto.



### Indicaciones de seguridad para pilas o baterías

-  **¡ADVERTENCIA! ¡GUARDE LAS PILAS FUERA DEL ALCANCE DE LOS NIÑOS!**  
Su ingesta puede provocar quemaduras químicas, perforación de los tejidos blandos e incluso la muerte. Pueden producirse quemaduras graves en un espacio de 2 horas tras la ingesta. Acuda al médico de inmediato.
- Deseche las pilas / baterías usadas de inmediato. Mantenga las pilas / baterías nuevas y usadas alejadas del alcance de los niños. Consulte a un médico de inmediato si cree que se han ingerido pilas / baterías o que se encuentran dentro del cuerpo.
- Asegure siempre completamente el compartimento de las pilas. Si el compartimento de las pilas no queda bien cerrado, deje de utilizar el producto, retire las pilas y manténgalas fuera del alcance de los niños.
-  **¡PELIGRO DE EXPLOSIÓN!** No cargue pilas no recargables bajo ningún concepto. No ponga las pilas / baterías en cortocircuito ni las abra. Esto podría provocar sobrecalentamiento, peligro de incendio o hacer que reventaran.
- No tire las pilas o baterías al agua o al fuego bajo ningún concepto.
- No exponga las pilas o baterías a ningún tipo de carga mecánica.
- Emplee únicamente pilas / baterías conformes a lo descrito en el capítulo «Datos técnicos». El uso de pilas / baterías incorrectas puede provocar un incendio o una explosión.

### Riesgo de derrame de las pilas o baterías

- Evite las condiciones y las temperaturas extremas que pudieran afectar a las pilas / baterías, como p. ej. los radiadores o la radiación solar directa.
- ¡Si las pilas / baterías sufren derrames, impida que las sustancias químicas entren en contacto con la piel, los ojos o las mucosas! ¡Enjuague los puntos

afectados de inmediato con agua limpia y acuda a un médico!



## ¡USAR GUANTES DE PROTECCIÓN!

Las pilas / baterías derramadas o dañadas pueden provocar abrasiones si entran en contacto con la piel. Emplee por ello guantes de protección adecuados en estos casos.

- Retire las pilas / baterías de inmediato del producto si estas sufren un derrame para prevenir daños al mismo.
- Emplee siempre pilas / baterías del mismo tipo. ¡No mezcle pilas / baterías viejas y nuevas!
- Apague la lámpara [1] con el interruptor de ON-/OFF [8], si el producto no se va a usar durante un periodo prolongado.
- ¡Emplee únicamente el tipo de pila / batería indicado!
- Coloque las pilas / baterías conforme al marcado de polaridad (+) y (-) de las pilas / baterías y el producto.

## ● Puesta en funcionamiento

### ● Cargar la lámpara

**Nota:** utilice un adaptador de red USB (no incluido) con tensión extrabajo de seguridad (SELV) que cumpla la normativa de seguridad EN 62368. Cargue la lámpara únicamente en interiores, en espacios secos y cerrados. ¡Cargue la lámpara únicamente con el cable de conexión USB suministrado! Utilice únicamente un adaptador de red USB cuyos datos técnicos coincidan con los de este producto.

**Nota:** retire todo el material de embalaje del producto.

- Encienda la lámpara [1] con el interruptor de ON-/OFF [8].
- Extraiga la tapa protectora [10] de la conexión de carga USB [9].
- Conecte el conector USB-C [7] del cable de conexión USB [6] con la conexión de carga USB [9].
- Introduzca el conector USB-A [5] del cable de conexión USB [6] en una toma USB adecuada, p. ej., un adaptador de red USB (no incluido) o similar. Durante el proceso de carga el indicador luminoso se ilumina en rojo. Si el indicador luminoso no se ilumina, compruebe si el interruptor de ON-/OFF [8] está encendido.

- Deje que la lámpara [1] se cargue completamente. Una vez finalizado el proceso de carga, el indicador luminoso se ilumina en verde.
- Desconecte el cable de conexión USB [6] de la toma USB y de la conexión de carga USB [9].
- Cierre la conexión de carga USB [9] con la tapa protectora [10].

### ● **Cómo montar la lámpara**

**Nota:** retire todo el material de embalaje del producto.

- Una los tubos [3] de la pata de apoyo enroscándolos. Si desea reducir la altura de la lámpara [1], emplee solo un tubo [3] de la pata de apoyo.
- Atornille los tubos enroscados [3] del pie de la lámpara [4].
- Atornille la lámpara [1] con el tornillo de fijación a la pata de apoyo. Tenga cuidado de que quede bien sujeta.

### ● **Encendido/apagado y regulación de la lámpara**

**Nota:** Si se apaga con el interruptor táctil [2], la lámpara [1] permanece en el modo standby. Si no va a emplear la lámpara [1] durante un periodo prolongado, cargue completamente la batería y apague la lámpara [1] con el interruptor de ON-/OFF [8] para desconectarla completamente del suministro de corriente y proteger la batería.

Interruptor de ON-/OFF [8]:

- Encienda la lámpara [1] con el interruptor de ON-/OFF [8] para conectarla al suministro de corriente. La luz se enciende.
- Apague la lámpara [1] con el interruptor de ON-/OFF [8] para desconectarla completamente del suministro de corriente.

Interruptor táctil [2] / cómo regular la lámpara [1]:

- Toque el interruptor táctil [2] hasta que se haya alcanzado el nivel de regulación deseado.
- Toque el interruptor táctil [2] brevemente para encender o apagar la lámpara [1].

**Nota:** si se apaga con el interruptor táctil [2], la lámpara [1] permanece en el modo standby y la luminosidad seleccionada se guarda.

## ● Desmontaje

1. Apague la lámpara [1] con el interruptor de ON-/OFF [8].
2. Desatornille la lámpara [1] del tubo [3].
3. Extraiga los tornillos [11] de la cubierta inferior de la lámpara [12] con ayuda de un destornillador y retírela. Tenga cuidado con el anillo de sellado [13].
4. Extraiga los tornillos [23] del soporte [15] con ayuda de un destornillador.
5. Eleve el bloque de placas con cuidado de la cubierta superior de la lámpara [19].
6. Extraiga los tornillos [17] de la placa del interruptor [18] con ayuda de un destornillador y retírela.
7. Extraiga el enchufe del cableado de la batería [22] del conector de la placa LED [24] con cuidado.
8. Desenrosque los tornillos de la placa LED [25] de la parte inferior de la placa LED [14].  
Ahora pueden retirarse las dos placas [18] [14].
9. Retire la cinta aislante [21] del sensor de temperatura [20] y del soporte [15].
10. Extraiga con cuidado la batería [16] del soporte [15].

## ● Sustituir la batería

Para cambiar la batería [16] siga los pasos 1 a 10 del capítulo «Desmontaje».

- Vuelva a colocar la batería [16] con cuidado en el soporte [15] e introduzca el enchufe del cableado de la batería [22] con cuidado en el conector de la placa LED [24]. Asegúrese de que el ajuste de los salientes de encaje sea correcto.
- Fije el sensor de temperatura [20] con cinta aislante [21] a la batería [16] nueva. Asegúrese de que la cinta aislante [21] cubra también el soporte [15].
- Vuelva a colocar el soporte [15] en la placa LED [14]. Atornille la placa LED [14] desde abajo con los tornillos de la placa LED [25].

- Vuelva a colocar la placa del interruptor [18] en la cubierta superior de la lámpara [19] y fíjela con los tornillos [17].
- Coloque el bloque de placas en la cubierta superior de la lámpara [19]. Asegúrese de colocar correctamente los tornillos del soporte [15], la conexión de carga USB [9] y el interruptor de ON-/OFF [8].
- Vuelva a atornillar el soporte [15] de nuevo con los tornillos [23].
- Coloque la cubierta inferior de la lámpara [12]. Asegúrese de colocar correctamente los tornillos, la conexión de carga USB [9], el interruptor de ON-/OFF [8] y de que el anillo de sellado [13] tenga un asiento correcto.
- Fije la cubierta inferior de la lámpara [12] con los tornillos [11].

Puede adquirir una batería de recambio, incl. toda la información y materiales adicionales, en nuestro servicio de atención al cliente indicando el número de artículo (véase «Datos técnicos»).

## ● Sustitución de la placa





Para cambiar las placas [18] [14] siga los pasos 1 a 8 del capítulo «Desmontaje».

- Coloque el soporte [15] en la placa LED [14] nueva.
- Vuelva a enroscar los dos tornillos [25] en la placa LED [14].
- Inserte con cuidado la clavija del cableado de la batería [22] en el conector de la placa LED [24]. Asegúrese de que el ajuste de los salientes de encaje sea correcto.
- Vuelva a colocar la placa del interruptor [18] en la cubierta superior de la lámpara [19] y fíjela con los tornillos [17].
- Coloque el bloque de placas en la cubierta superior de la lámpara [19]. Asegúrese de colocar correctamente los tornillos del soporte [15], la conexión de carga USB [9] y el interruptor de ON-/OFF [8].
- Coloque la cubierta inferior de la lámpara [12]. Asegúrese de colocar correctamente los tornillos, la conexión de carga USB [9], el interruptor de ON-/OFF [8] y de que el anillo de sellado [13] tenga un asiento correcto.
- Fije la cubierta inferior de la lámpara [12] con los tornillos [11].

Puede obtener una placa LED de repuesto, incluyendo toda la información y materiales adicionales, en nuestro servicio de atención al cliente, indicando el número de artículo (véase "Datos técnicos").

## ● Mantenimiento y limpieza

### ¡ADVERTENCIA! ¡PELIGRO DE MUERTE POR DESCARGA ELÉCTRICA!

Desconecte la lámpara  de la corriente eléctrica antes de realizar cualquier trabajo. Para ello, saque el cable de conexión USB  de la conexión de carga USB . Apague la lámpara  con el interruptor de ON-/OFF  para desconectar el suministro de corriente completamente.

- No utilice disolventes, gasolina o similares, ya que la lámpara se dañaría.
- Limpie la lámpara únicamente con un paño seco y sin pelusas.

## ● Eliminación



El embalaje está compuesto por materiales no contaminantes que pueden ser desechados en el centro de reciclaje local.



Tenga en cuenta el distintivo del embalaje para la separación de residuos. Está compuesto por abreviaturas (a) y números (b) que significan lo siguiente: 1–7: plásticos / 20–22: papel y cartón / 80–98: materiales compuestos.



Points de collecte sur [www.quartierdesmetiers.fr](http://www.quartierdesmetiers.fr)  
Privilégiez la réparation ou le don de votre appareil !



ÉLÉMENTS D'EMBALLAGE + NOTICE



sujetos a una responsabilidad ampliada del fabricante. Elimínelos por separado, siguiendo el Info-Tri (información de clasificación) ilustrado, para mejorar el tratamiento de los residuos. El logo Triman solo tiene validez en Francia.



Para proteger el medio ambiente no tire el producto junto con la basura doméstica cuando ya no le sea útil. Deséchelo en un contenedor de reciclaje. Diríjase a la administración competente para obtener información sobre los puntos de recogida de residuos y sus horarios.

Las pilas defectuosas o usadas deben reciclarse de acuerdo con el Reglamento (UE) 2023/1542. Entregue las pilas y / o el aparato en los puntos de recogida habilitados al efecto.

### ¡Daños medioambientales por eliminación incorrecta de pilas/baterías!



Las pilas no deben eliminarse con la basura doméstica. Estas pueden contener metales pesados tóxicos y deben tratarse como residuos peligrosos. Los símbolos químicos de los metales pesados son los siguientes: Cd = cadmio, Hg = mercurio, Pb = plomo. Entregue por ello las pilas usadas en un punto recogida municipal.

## ● Garantía y servicio técnico

### ● Garantía

Este aparato goza de una garantía de 36 meses a partir del momento de la compra. Este aparato ha sido fabricado con mucho cuidado y ha sido sometido a precisos controles de calidad. Dentro del período de garantía, reparamos gratuitamente todos los defectos de los materiales o de fabricación. Si aún así detecta defectos durante el período de garantía, por favor, envíe el aparato a la dirección de servicio que figura indicando el siguiente número de modelo: 14182905L / 14182901L.

Están excluidos de la garantía los daños producidos por manejo incorrecto, no seguimiento del manual de instrucciones o manipulación del producto por parte de personas no autorizadas, así como las piezas de desgaste (p. ej. las bombillas). Si se hace uso de la garantía, no se prolongará ni renovará el período de garantía.

## ● Dirección del servicio técnico

Briloner Leuchten GmbH & Co. KG  
Am Steinbach 14  
59872 Meschede  
ALEMANIA  
Tel.: +49 29 1 / 95 29 93-650  
Fax: +49 29 1 / 95 29 93-109  
Correo electrónico: kundenservice@briloner.com  
www.briloner.com

FR

Gratuita número de servicio:  
Tel.: 00800 / 27456637

**IAN 509486\_2507**

Para realizar cualquier consulta, tenga a mano el recibo y el número de artículo (IAN 509486\_2507) como justificante de compra.

## ● Declaración de conformidad CE













Este producto y las pilas / baterías recargables suministradas cumplen los requisitos de las directivas europeas y nacionales aplicables. La conformidad ha sido verificada. Las declaraciones y documentos correspondientes pueden solicitarse al fabricante.



## ● Fabricante

Briloner Leuchten GmbH & Co. KG  
Am Steinbach 14  
59872 Meschede  
ALEMANIA



<b>Billedtekst til de anvendte piktogrammer</b> .....	Side 82
<b>Indledning</b> .....	Side 83
Formålsbestemt anvendelse.....	Side 83
Leverede dele.....	Side 83
Beskrivelse af de enkelte dele.....	Side 83
Tekniske data.....	Side 84
<b>Sikkerhed</b> .....	Side 84
Sikkerhedsanvisninger.....	Side 84
<b>Ibrugtagning</b> .....	Side 86
Opladning af lampen.....	Side 86
Montering af lampe.....	Side 86
Tænd/sluk og dæmpning af lampen.....	Side 86
<b>Afmontering</b> .....	Side 86
Udskiftning af batteriet.....	Side 87
Udskiftning af printplade.....	Side 87
<b>Vedligeholdelse og rengøring</b> .....	Side 87
<b>Bortskaffelse</b> .....	Side 87
<b>Garanti og service</b> .....	Side 88
Garanti.....	Side 88
Serviceadresse.....	Side 88
Konformitetserklæring.....	Side 88
Producent.....	Side 88

Billedtekst til de anvendte piktogrammer			
	Læs anvisningerne!		Ikke egnet til eksterne lydæmpere og elektroniske kontakter.
	Kun til indendørs brug, til tørre og lukkede rum.		Sådan forholder du dig korrekt
<b>A</b>	Ampere		Vekselspænding (strøm- og spændingsart)
<b>Hz</b>	Hertz (frekvens)		Jævnspænding (strøm- og spændingsart)
	Watt (aktiv effekt)		Bortskaf emballage og apparat på en miljømæssig korrekt måde!
	Bær beskyttelseshandsker!		Overhold advarsels- og sikkerhedshenvisninger!
	Advarsel mod elektrisk stød! Livsfare!		Livs- og ulykkesfare for små og store børn!
	Miljøskader som følge af forkert bortskaffelse af batterierne!		USB-tilslutning
	Berøringskontakt	<b>SELV</b>	Beskyttelseslavspænding
	Beskyttelsesklasse III - beskyttelse mod elektrisk stød (farlige kropsstrømme) ved beskyttelseslavspænding (<60 V DC)		Beskyttelsesgrad (stænk tæt)
	Lyskilden i dette produkt kan udskiftes.		Emballagen består af 100 % genanvendt papir.
	Bølgepap		Pap
	Papir		Polyethylenterephthalat
	Polyætylen (lav densitet)		Sikkerhedsanvisninger Handlingsanvisninger
	Lysstrøm i lumen		Lysstemperatur i kelvin
	Farvegengivelsesindeks		Lampen må kun lades op ved hjælp af det medfølgende USB-kabel!

	Opbevares uden for børns rækkevidde!	<b>ta</b>	Højeste dimensionerings-/omgivelsestemperatur
	Forlæng levetiden for dit genopladelige batteri. Hvis du ikke bruger lampen i længere tid, skal du slukke den med ON-/OFF-knappen.		

## Batteridrevet LED lampe

### • Indledning



Vi ønsker dig tillykke med købet af dit nye produkt. Med købet har du besluttet dig for et førsteklasses produkt. Læs denne betjeningsvejledning fuldstændigt og omhyggeligt

igennem. Fold siden med afbildningerne ud. Denne vejledning hører til dette produkt og indeholder vigtige henvisninger om ibrugtagning og håndtering. Overhold altid alle sikkerhedshenvisninger. Kontroller inden ibrugtagningen, om den korrekte spænding er tilstede, og om alle dele er rigtigt monteret. Skulle du have spørgsmål eller være usikker med hensyn til håndteringen af apparatet, så kontakt venligst din forhandler eller servicestedet. Denne vejledning skal opbevares omhyggeligt og i givet fald gives videre til tredjemand.

### • Formålsbestemt anvendelse

Denne lampe er egnet til både indendørs og udendørs brug. Produktet er kun beregnet til brug i private husholdninger og ikke til kommerciel brug. Dette produkt er beregnet til normal brug.

Opladningen må kun foregå indendørs. Beskyt lampen mod direkte sollys under opladningen for at undgå, at batteriet overophedes. Lad så vidt muligt batteriet op ved en temperatur mellem 10 °C og 30 °C.

Hvis du ikke bruger lampen i en længere periode (og batteriet ikke er ladet op), kan batteriet blive beskadiget som følge af dybdeafledning. Du bør som minimum lade batteriet op hver 6. måned for at forebygge dybdeafledning.

### • Leverede dele

Kontroller altid umiddelbart efter udpakningen, om de leverede dele er komplette, samt om produktet er i fejlfri tilstand.

- 1 Batteridrevet LED lampe  
14182905L / 14182901L
- 1 Lampehoved
- 2 Rør
- 1 Lampefod
- 1 USB-tilslutningsledning (USB-C til USB-A)
- 1 Betjeningsvejledning

### • Beskrivelse af de enkelte dele

- 1 Lampe
- 2 Berøringskontakt
- 3 Rør
- 4 Lampefod
- 5 USB-A-stik
- 6 USB-forbindelseskabel
- 7 USB-C-stik
- 8 ON-/OFF-kontakt
- 9 USB-opladningsport
- 10 Afdækning
- 11 Skruer til den nederste lampeafdækning
- 12 Nederste lampeafdækning
- 13 Pakring
- 14 LED-printplade
- 15 Holder
- 16 Batteri
- 17 Skruer til printpladen
- 18 Printplade
- 19 Øverste lampeafdækning
- 20 Temperaturføler
- 21 Isolerbånd
- 22 Batteriledningens stik
- 23 Holderens skruer
- 24 Konnektor til LED-printpladen
- 25 Skruer til LED-printpladen

## • Tekniske data

### Lampe:

Model nr.:	14182905L / 14182901L
Driftsspænding:	SELV 5 V === 0,88 A (USB)
Nominel effekt:	maks. 4,4 W
Beskyttelsesklasse:	III / ⚡
Beskyttelsesgrad:	IP44
Ladetid:	ca. 6 timer
Lysvarighed:	maks. 20 timer

### Batteri:

Model nr.:	BAT028
Type:	18650-2P / 11NR19/66-2 (Lithium-ion)
Nominel effekt:	3,7 V / 3000 mAh
Stik:	PH2P

### LED-modul:

Model nr.:	LFY2525TW
Nominel effekt:	maks. 2,6 W
Stik:	PH2P

Dette produkt indeholder en lyskilde i energieffektivitetsklassen "F".

## • Sikkerhed



### Sikkerhedsanvisninger

Ved skader, som forårsages af ikke-overholdelse af denne betjeningsvejledning, bortfalder garantikravet! For følgeskader overtages ingen hæftelse! Ved materielle skader eller personskader, som forårsages gennem u hensigtsmæssig håndtering eller ikkeoverholdelse af sikkerhedshenvisningerne, overtages der ingen hæftelse!

#### ■ **ADVARSEL! LIVS- OG ULYKKESFARE FOR SMÅBØRN OG BØRN!**

- Børn må aldrig være uden opsyn med emballagen. Der er fare for kvælning gennem emballagen. Børn undervurderer ofte farerne. Hold altid børn på afstand af produktet.
- Dette apparat kan benyttes af børn fra 8 års alderen og opad, samt af personer med forringede fysiske, følelsesmæssige eller mentale evner eller med mangel på erfaring og viden, når de er under opsyn

eller er blevet undervist mht. sikker brug af produktet og forstår de derudaf resulterende farer. Børn må ikke lege med produktet. Rengøring og brugervedligeholdelse må ikke foretages af børn uden opsyn.

#### **FARE FOR TILSKADEKOMST!**

- Lad ikke lampen eller emballagematerialet ligge og flyde. Plastfolie, plastposer, plastdele osv. kan blive til farligt legetøj for børn.



#### **Undgå livsfare på grund af elektrisk stød**

- Kontroller lampen og USB-tilslutningsledningen for eventuelle skader før hver brug. Brug aldrig lampen, hvis du bemærker skader.
- Undgå ubetinget berøringen af de spændingsførende ledninger og kontakter med vand eller andre væsker.
- Hverken produktet, USB-strømadapteren eller USB-tilslutningsledningen må sænkes ned i vand eller andre væsker.
- Opbevar aldrig produktet på en sådan måde, at det kan falde ned i et badekar eller en håndvask.
- Tag aldrig fat i et elektrisk apparat, hvis det er faldet ned i vand. I et sådant tilfælde skal produktet straks tages ud af stikkontakten.
- De elektriske dele må aldrig åbnes og der må ikke stikkes genstande ind i dem. Denne slags indgreb betyder livsfare gennem elektrisk stød.
- Brug kun en USB-strømadapter, hvis tekniske specifikationer svarer til produktets specifikationer.
- Brug kun den medfølgende USB-tilslutningsledning.
- Rør aldrig ved USB-strømadapteren og USB-tilslutningsledningen med fugtige hænder.
- Træk aldrig USB-strømadapteren ud af stikkontakten i USB-tilslutningsledningen, men tag altid fat i USB-strømadapteren.
- Placer ikke lampen på et fugtigt eller ledende underlag.
- Tag altid USB-strømadapteren ud af stikkontakten før montering, afmontering og rengøring, eller hvis lampen ikke skal bruges i lang tid.
- Bøj ikke USB-tilslutningsledningen, og placer den ikke over skarpe kanter.
- Brug kun de medfølgende dele. I modsat fald bortfalder alle garantikrav.
- Lyskilden kan udskiftes af kunden.
- Batteriet kan udskiftes af kunden.

- Når du rengør produktet, ikke bruger det, eller hvis der opstår fejl, skal du altid slukke produktet og tage USB-strømadapteren ud af stikkontakten.



### Undgå fare for brand og tilskadekomst

-  Ikke egnet til eksterne lysdæmpere og elektroniske kontakter.
- Se ikke ind i pæren fra kort afstand, når lampen er tændt.
- Kig ikke på LED'erne gennem et optisk instrument (f.eks. en lup).
- Lampe eller USB-strømadapter må ikke dækkes af stof, gardiner eller andre genstande, og der skal holdes afstand til andre let antændelige materialer. Sørg for tilstrækkelig luftcirkulation og afstand omkring lampen. For høj varmeudvikling kan forårsage brand.
- Betjen ikke produktet i nærheden af varmekilder som f.eks. radiatorer eller andre apparater, der afgiver varme!
- Placer ikke produktet i ild, og udsæt det ikke for høje temperaturer.
- Placer USB-tilslutningsledningen således, at der ikke er risiko for at snuble over den.



### Sådan forholder du dig rigtigt

- Placer lampen således, at den er beskyttet mod snavs og kraftig opvarmning.
- Vær altid opmærksom! Vær altid opmærksom på, hvad du gør, og brug altid din sunde fornuft. Brug aldrig lampen, hvis du er ukoncentreret, eller hvis du føler dig utilpas.
- Før brug skal du gøre dig fortrolig med alle anvisninger og figurer i denne vejledning samt med selve produktet.



### Sikkerhedsanvisninger for almindelige og genopladelige batterier

-   **ADVARSEL! OPBEVAR BATTERIER UDEN FOR BØRNS RÆKKEVIDDE!**

Indtagelse kan forårsage kemiske forbrændinger, perforering af blødt væv og død. Alvorlige forbrændinger kan indtræffe inden for 2 timer efter indtagelse. Kontakt omgående en læge.



- Bortskaf brugte engangsbatterier/genopladelige batterier straks. Brugte engangsbatterier/genopladelige batterier skal opbevares utilgængeligt for børn. Hvis du tror, at et engangsbatteri/genopladeligt batteri er blevet slugt eller befinder sig i kroppen, skal du straks søge læge.
- Luk altid batterirummet helt. Hvis batterirummet ikke er forsvarligt lukket, skal du stoppe med at bruge produktet, fjerne batterierne og holde dem væk fra børn.
-  **EKSPLOSIONSFARE!** Forsøg aldrig at oplade ikke-genopladelige batterier. Hverken almindelige eller genopladelige batterier må kortsluttes eller åbnes. Overophedning, brandfare eller eksplosion kan være resultatet.
- Placer aldrig batterier i vand eller ild.
- Udsæt ikke batterier for mekanisk belastning.
- Brug kun engangsbatterier eller genopladelige batterier, som opfylder specifikationerne i kapitlet "Tekniske data". Brugen af forkerte engangsbatterier eller genopladelige batterier kan resultere i en brand eller en eksplosion.

### Risiko for, at batterierne lækker

- Undgå ekstreme betingelser og temperaturer, der kan påvirke batterierne, f.eks. på radiatorer eller i direkte sollys.
- Hvis batterier lækker, skal du undgå, at hud, øjne og slimhinder kommer i kontakt med kemikalierne! Skyl straks det pågældende sted med rent vand og søg læge!



### BRUG BESKYTTELSESHANDSKER!

- Lækkende eller beskadigede batterier kan forårsage ætsninger ved berøring med huden. Bær derfor egnede beskyttelseshandsker i sådanne tilfælde.
- Hvis batterierne begynder at lække, skal de omgående tages ud af produktet for at undgå at beskadige produktet.
- Brug kun batterier af samme type. Bland ikke gamle og nye batterier!
- Sluk lampen  med ON-/OFF-kontakt , hvis produktet ikke bruges i længere tid.
- Brug udelukkende den type almindeligt eller genopladeligt batteri, der er angivet!
- Sæt batterierne i produktet, som vist med polaritetsmærkningen (+) og (-).

## ● Ibrugtagning

### ● Opladning af lampen

**Bemærk:** Brug en USB-strømadapter (medfølger ikke), der leverer ekstra lav spænding (SELV) og er i overensstemmelse med sikkerhedsstandard EN 62368. Lampen må kun oplades i tørre og lukkede rum indendørs. Lampen må kun lades op ved hjælp af den medfølgende USB-tilslutningsledning! Brug altid en USB-strømadapter, hvis tekniske specifikationer passer til produktets specifikationer.

**Bemærk:** Fjern al emballage fra produktet.

- Tænd lampen [1] med ON-/OFF-kontakten [8].
- Træk afdækningen [10] af USB-opladningsporten [9].
- Slut USB-C-stikket [7] fra USB-tilslutningsledningen [6] til USB-opladningsporten [9].
- Sæt USB-A-stikket [5] fra USB-tilslutningsledningen [6] i en egnet USB-port, f.eks. USB-strømadapter (medfølger ikke) eller lignende.

Under opladningen lyser kontrollampen rødt. Hvis kontrollampen ikke lyser, skal du kontrollere, om ON-/OFF-kontakten [8] er slået til.

- Lad lampen [1] lade helt op. Når opladningen er færdig, lyser kontrollampen grønt.
- Tag USB-tilslutningsledningen [6] ud af USB-porten og USB-opladningsporten [9].
- Dæk USB-opladningsporten [9] til med afdækningen [10].

### ● Montering af lampe

**Bemærk:** Fjern al emballage fra produktet.

- Skru standerens rør [3] sammen. Hvis du gerne vil gøre lampen [1] lavere, skal du kun bruge standerens ene rør [3].
- Skru de sammenskruede rør [3] på lampefoden [4].
- Skru lampen [1] på standeren med fastgørelses-skruen. Sørg for, at alt er fastgjort korrekt.

### ● Tænd/sluk og dæmpning af lampen

**Bemærk:** Når lampen slukkes med berøringskontakten [2], forbliver lampen [1] i standby. Hvis du ikke

bruger lampen [1] i længere tid, bør du lade batteriet helt op og slukke lampen [1] med ON-/OFF-kontakten [8], så lampen afbrydes helt fra strømforsyningen, og batteriet skånes.

ON-/OFF-kontakt [8]:

- Tænd lampen [1] med ON-/OFF-kontakten [8] for at etablere strømforsyningen. Lyset tændes.
- Sluk lampen [1] med ON-/OFF-kontakten [8] for at afbryde lampen helt fra strømforsyningen.

Berøringskontakt [2] / dæmpning af lampe [1]:

- Rør ved berøringskontakten [2], indtil det ønskede dæmpningstrin er nået.
- Rør kort ved berøringskontakten [2] for at tænde eller slukke lampen [1].

**Bemærk:** Når lampen slukkes med berøringskontakten [2], forbliver lampen [1] i standby, og den valgte lysstyrke gemmes.

## ● Afmontering

1. Sluk lampen [1] med ON-/OFF-kontakten [8].
2. Skru lampen [1] af røret [3].
3. Skru skruerne [11] ud af den nederste lampeafdækning [12] ved hjælp af en skruetrækker, og tag afdækningen af. Pas på pakringen [13].
4. Skru skruerne [23] ud af holderen [15] ved hjælp af en skruetrækker.
5. Løft printblokken forsigtigt ud af den øverste lampeafdækning [19].
6. Skru skruerne [17] ud af printpladen [18] ved hjælp af en skruetrækker, og tag printpladen af.
7. Træk batteriledningens stik [22] forsigtigt ud af LED-printpladens konektor [24].
8. Skru LED-printpladens skruer [25] på undersiden af LED-printpladen [14] ud.  
De to printplader [18] [14] kan nu tages ud.
9. Fjern isoleringstapen [21] fra temperatursensoren [20] og beslaget [15].
10. Tag batteriet [16] forsigtigt ud af batteriholderen [15].

## • Udskiftning af batteriet

For at udskifte batteriet [16] skal du følge trinnene 1 til 10 i kapitlet "Afmontering".

- Sæt batteriet [16] forsigtigt tilbage i holderen [15], og sæt batteriledningens stik [22] forsigtigt i LED-printpladens stik [24]. Sørg for, at låsetapperne sidder korrekt.
- Fastgør temperaturføleren [20] på det nye batteri [16] ved hjælp af isolerbånd [21]. Sørg for, at isoleringstapen [21] også omslutter beslaget [15].
- Sæt beslaget [15] på LED-kortet [14] igen. Skru LED-kortet [14] fast nedefra med skruerne på LED-kortet [25].
- Sæt printpladen [18] tilbage i den øverste lampeafdækning [19], og fastgør printpladen med skruerne [17].
- Sæt printblokken i den øverste lampeafdækning [19]. Sørg for at placere holderens [15] forskruring, USB-opladningsporten [9] og ON-/OFF-kontakten [8] korrekt.
- Skru holderen [15] sammen med skruerne [23] igen.
- Sæt den nederste lampeafdækning [12] på. Sørg for at placere forskruringen, USB-opladningsporten [9] og ON-/OFF-kontakten [8] korrekt, og kontrollér, at pakringen [13] sidder rigtigt.
- Fastgør den nederste lampeafdækning [12] ved hjælp af skruerne [11].

Et reservebatteri inkl. alle tilhørende informationer og materialer fås ved at oplyse varenummeret (se "Tekniske data") til vores kundeservice.

## • Udskiftning af printplade

For at udskifte printpladerne [18] [14] skal du følge trin 1 til 8 i kapitlet "Afmontering".

- Sæt holderen [15] på den nye LED-printplade [14].
- Skru de to skruer [25] i LED-printpladen [14] igen.
- Sæt forsigtigt stikket fra batteriledningen [22] ind i stikforbindelsen på LED-kortet [24]. Sørg for, at låsetapperne sidder korrekt.
- Sæt printpladen [18] tilbage i den øverste lampeafdækning [19], og fastgør printpladen med skruerne [17].

- Sæt printblokken i den øverste lampeafdækning [19]. Sørg for at placere holderens [15] forskruring, USB-opladningsporten [9] og ON-/OFF-kontakten [8] korrekt.
- Sæt den nederste lampeafdækning [12] på. Sørg for at placere forskruringen, USB-opladningsporten [9] og ON-/OFF-kontakten [8] korrekt, og kontrollér, at pakringen [13] sidder rigtigt.
- Fastgør den nederste lampeafdækning [12] ved hjælp af skruerne [11].

Du kan få et nyt LED-kort, inklusive alle yderligere oplysninger og materialer, fra vores kundeserviceafdeling med angivelse af artikelnummeret (se "Tekniske data").

## • Vedligeholdelse og rengøring

### **⚠ ADVARSEL! LIVSFARE GENNEM ELEKTRISK STØD!**

Afbryd lampen [1] fra strømmettet, inden du udfører nogen former for arbejde på lampen. For at gøre dette skal du trække USB-tilslutningsledningen [6] ud af USB-opladningsporten [9]. Sluk lampen [1] med ON-/OFF-kontakten [8] for at afbryde den helt fra strømforsyningen.

- Brug ingen opløsningsmidler, benzin eller lignende. Herved vil lampen kunne tage skade.
- Anvend kun en tør, fnugfri klud til rengøring.

## • Bortskaffelse



Indpakningen består af miljøvenlige materialer, som De kan bortskaffe over de lokale genbrugssteder.



Bemærk forpakkingsmaterialernes mærkning til affaldssorteringen, disse er mærket med forkortelser (a) og numre (b) med følgende betydning: 1–7: kunststoffer / 20–22: papir og pap / 80–98: kompositmaterialer.



Produkt inkl. tilbehør og emballagematerialer er genanvendelige og underlagt et



udvidet producentansvar. Materialerne skal bortskaffes

sorteret i overensstemmelse med den viste sorteringsinformation for at opnå forbedret affaldsbehandling.

Triman-logoet gælder kun for Frankrig.



For miljøets skyld må produktet aldrig smides ud sammen med husholdningsaffaldet, når det er udtjent, men skal afleveres til en fagmæssig korrekt bortskaffelse. Du kan få oplysninger om indsamlingssteder og deres åbningstider hos din ansvarlige forvaltning.

Defekte eller brugte batterier skal genbruges i overensstemmelse med forordning (EU) 2023/1542. Aflever batterierne og/eller apparatet hos de dertil beregnede indsamlingssteder.

## Miljøskader som følge af forkert bortskaffelse af batterierne!



Batterier må ikke bortskaffes sammen med almindeligt husholdningsaffald. Batterierne kan indeholde giftige tungmetaller og er underlagt reglerne for særligt affald. De kemiske symboler for tungmetaller er følgende: Cd = cadmium, Hg = kviksølv, Pb = bly. Aflever derfor udtjente batterier hos et kommunalt indsamlingssted.

## Garanti og service

### Garanti

Du får 36 måneders garanti på dette apparat fra købstidspunktet. Apparatet er blevet omhyggeligt produceret og har gennemgået en grundig kvalitetskontrol. Indenfor garantitiden retter vi omkostningsfrit alle materiale- eller produktionsfejl. Skulle der alligevel opstå mangler i garantiperioden, bedes du sende apparatet til den oplyste serviceadresse med angivelse af følgende modelnummer: 14182905L / 14182901L.

Garantien omfatter ikke skader, som er opstået på grund af forkert håndtering, manglende overholdelse af betjeningsvejledningen eller indgreb foretaget af ikke-autoriserede personer samt slid i forbindelsen med brugen (som f.eks. lyskilder). Garantiiden forlænges eller fornyes ikke gennem garantiydelsen.

### Serviceadresse

Briloner Leuchten GmbH & Co. KG  
Am Steinbach 14  
59872 Meschede  
TYSKLAND  
Tel.: +49 29 1 / 95 29 93-650  
Fax: +49 29 1 / 95 29 93-109  
E-Mail: kundenservice@briloner.com  
www.briloner.com



Gratis service-nummer:  
Tel.: 00800 / 27456637

**IAN 509486\_2507**

Hold kvitteringen og varenummeret (IAN 509486\_2507) klar som dokumentation for købet i forbindelse med alle forespørgsler.





























### Konformitetserklæring



Dette produkt og de medfølgende batterier / genopladelige batterier opfylder kravene i de gældende europæiske og nationale direktiver. Overensstemmelsen er blevet verificeret. Tilsvarende erklæringer og dokumenter kan fås hos producenten.

### Producent

Briloner Leuchten GmbH & Co. KG  
Am Steinbach 14  
59872 Meschede  
TYSKLAND

<b>Legenda dei pittogrammi utilizzati</b> .....	Pagina	90
<b>Introduzione</b> .....	Pagina	91
Utilizzo conforme alla destinazione d'uso.....	Pagina	91
Dotazione.....	Pagina	91
Descrizione dei pezzi.....	Pagina	91
Dati tecnici.....	Pagina	92
<b>Sicurezza</b> .....	Pagina	92
Istruzioni di sicurezza.....	Pagina	92
<b>Messa in funzione</b> .....	Pagina	94
Ricarica della lampada.....	Pagina	94
Montaggio della lampada.....	Pagina	94
Accensione e spegnimento e regolazione della luminosità della lampada.....	Pagina	94
<b>Smontaggio</b> .....	Pagina	95
Sostituzione della batteria.....	Pagina	95
Sostituzione della scheda.....	Pagina	95
<b>Manutenzione e pulizia</b> .....	Pagina	96
<b>Smaltimento</b> .....	Pagina	96
<b>Garanzia e assistenza</b> .....	Pagina	96
Garanzia.....	Pagina	96
Indirizzo del servizio assistenza.....	Pagina	97
Dichiarazione di conformità.....	Pagina	97
Fabbricante.....	Pagina	97

Legenda dei pittogrammi utilizzati			
	Leggere le istruzioni!		Non compatibile con dimmer esterno o interruttore elettronico.
	Solo per uso interno, per ambienti asciutti e chiusi.		Comportamento corretto
<b>A</b>	Ampere	 A.C. a.c.	Tensione alternata (tipo di corrente e tensione)
<b>Hz</b>	Hertz (frequenza)	 d.c. DC	Tensione continua (tipo di corrente e tensione)
	Watt (potenza attiva)		Smaltire l'imballaggio e il dispositivo in modo differenziato!
	Indossare i guanti protettivi!		Rispettare le avvertenze e le istruzioni di sicurezza!
	Avvertenza scossa elettrica! Pericolo di vita!		Pericolo di vita e di lesioni per infanti e bambini!
	Danni ambientali causati dallo smaltimento errato di batterie / pile!		Collegamento USB
	Interruttore touch	<b>SELV</b>	Bassa tensione di protezione
	Classe di protezione III - Protezione da scossa elettrica (correnti interne pericolose) con bassa tensione di sicurezza (< 60 V DC)		Classe di protezione (a prova di spruzzi)
	La sorgente luminosa di questo prodotto è sostituibile.		L'imballaggio è stato realizzato al 100 % con carta riciclata.
	Cartone ondulato		Cartone
	Carta		Polietilene tereftalato
	Polietilene (bassa densità)		Istruzioni di sicurezza Istruzioni per il maneggiamento
	Flusso luminoso in lumen		Temperatura della luce in Kelvin
	Indice di riproduzione del colore		Ricaricare la lampada solo con il cavo USB in dotazione!

	Tenere fuori dalla portata dei bambini!	<b>ta</b>	Temperatura nominale / ambiente massima
	Prolungare la durata della batteria ricaricabile. Se non si utilizza la lampada per un periodo di tempo prolungato, spegnerla con l'interruttore ON-/OFF.		

## Lampada da tavolo a LED ricaricabile

### ● Introduzione



Ci congratuliamo per l'acquisto del tuo nuovo dispositivo. Con il presente hai optato per un prodotto d'alta qualità. Leggere attentamente queste istruzioni per l'uso. Aprire la pagina con le illustrazioni. Queste istruzioni fanno parte del prodotto e contengono informazioni importanti per la messa in funzione e la manipolazione. Rispettare sempre le istruzioni di sicurezza. Prima della messa in funzione, verificare che sia presente la tensione corretta e che le parti siano state montate correttamente. In caso di domande in materia di manipolazione del dispositivo, mettersi in contatto con il rivenditore di riferimento o con il servizio assistenza. Conservare queste istruzioni e darle a terzi in caso di cessione del prodotto.

### ● Utilizzo conforme alla destinazione d'uso

La lampada è indicata per l'utilizzo al chiuso e all'aperto. Il prodotto è stato concepito solo per l'utilizzo domestico privato e non per quello commerciale. Questo prodotto è destinato solo per il funzionamento normale.

Ricaricare la lampada solo in un ambiente al chiuso. Durante la procedura di ricarica, proteggere dai raggi diretti del sole per impedire il surriscaldamento della batteria. Ricaricare la batteria a una temperatura compresa tra 10 °C e 30 °C.

In caso di inutilizzo prolungato della lampada (senza ricaricare la batteria), la batteria potrebbe danneggiarsi a causa della scarica profonda. Ricaricare la batteria al massimo ogni 6 mesi per impedire che si scarichi completamente.

### ● Dotazione

Dopo aver sfeezionato il dispositivo, controllare sempre la completezza della dotazione e il suo stato.

- 1 Lampada da tavolo a LED ricaricabile 14182905L / 14182901L
- 1 Testa della lampada
- 2 Tubi
- 1 Piede della lampada
- 1 Cavo di collegamento USB (da USB-C a USB-A)
- 1 Istruzioni per l'uso

### ● Descrizione dei pezzi

- 1 Lampada
- 2 Interruttore touch
- 3 Tubo
- 4 Piede della lampada
- 5 Connettore USB-A
- 6 Cavo di collegamento USB
- 7 Connettore USB-C
- 8 Interruttore ON-/OFF
- 9 Attacco di ricarica USB
- 10 Cappuccio protettivo
- 11 Viti del copri lampada inferiore
- 12 Copri lampada inferiore
- 13 Anello di tenuta
- 14 Scheda LED
- 15 Supporto
- 16 Pila
- 17 Viti della scheda elettrica
- 18 Scheda elettrica
- 19 Copri lampada superiore
- 20 Sensore di temperatura
- 21 Nastro isolante
- 22 Spina del cablaggio batteria
- 23 Viti del supporto
- 24 Connettore della scheda LED
- 25 Viti della scheda LED

## • Dati tecnici

### Lampada:

Modello n.:	14182905L / 14182901L
Tensione di esercizio:	SELV 5 V $\equiv$ 0,88 A (USB)
Potenza nominale:	max. 4,4 W
Classe di protezione:	III / 
Tipo di protezione:	IP44
Durata della carica:	ca. 6 ore
Autonomia dell'illuminazione:	max. 20 ore

### Pila:

Modello n.:	BAT028
Tipo:	18650-2P / 11NR19/66-2 (Ioni di litio)
Potenza nominale:	3,7 V / 3000 mAh
Spina:	PH2P

### Modulo LED:

Modello n.:	LFY2525TW
Potenza nominale:	max. 2,6 W
Spina:	PH2P

Il prodotto comprende sorgenti luminose della classe di efficienza energetica "F".

## • Sicurezza



### Istruzioni di sicurezza

I danni provocati dall'inosservanza delle istruzioni per l'uso invalidano la garanzia! L'azienda non si assume alcuna responsabilità per i danni indiretti! L'azienda non si assume alcuna responsabilità per i danni alle persone e alle cose causati dall'utilizzo non conforme alla destinazione d'uso o all'inosservanza delle istruzioni di sicurezza!



### **AVVERTENZA! PERICOLO DI VITA E DI LESIONI PER INFANTI E BAMBINI!**

Non permettere mai ai bambini di giocare da soli con il materiale da imballaggio. Pericolo di soffocamento a causa del materiale da imballaggio. I bambini sottovalutano spesso i pericoli. Tenere sempre i bambini a debita distanza dal prodotto.

- Questo dispositivo non può essere utilizzato da bambini in età inferiori agli 8 anni, nonché da

persone con capacità fisiche, sensoriali o psichiche limitate, oppure da persone senza alcuna esperienza e conoscenza in materia senza adeguata supervisione. Inoltre, l'uso è sempre vietato a persone che non sono state istruite sull'utilizzo sicuro del dispositivo e non conoscono i pericoli a questo correlati. I bambini non possono giocare con il dispositivo. La pulizia e la manutenzione non possono essere svolte dai bambini senza adeguata supervisione.

### **⚠ PERICOLO DI LESIONI!**

- Non lasciare mai in giro la lampada o il materiale da imballaggio. La pellicola protettiva / il sacchetto, la minuteria di plastica ecc. possono trasformarsi in giocattoli pericolosi per i bambini.



### **Evitare il pericolo di vita a causa delle scosse elettriche**

- Prima di ogni utilizzo, controllare che la lampada e il cavo di collegamento USB non presentino alcun danno. Non utilizzare la lampada in caso di presenza di danni evidenti.
- Evitare tassativamente il contatto di cavi e contatti sotto tensione con acqua o altri liquidi.
- Non immergere mai né il prodotto, l'adattatore di rete USB o il cavo di collegamento USB in acqua o altri liquidi.
- Non conservare mai il prodotto in modo che possa cadere in una vasca o un lavandino.
- Non afferrare mai un dispositivo elettrico quando cade in acqua. In questo caso, distaccare subito il prodotto dall'alimentazione di corrente.
- Non aprire mai nessuna delle apparecchiature elettriche né inserire oggetti al suo interno. Tali interventi comportano pericolo di morte per scossa elettrica.
- Utilizzare sempre un adattatore di rete USB i cui dati tecnici sono compatibili con il prodotto.
- Utilizzare solo il cavo di collegamento USB in dotazione.
- Non afferrare mai l'adattatore di rete USB e il cavo di collegamento USB con le mani bagnate.
- Non distaccare mai dalla presa l'adattatore di rete USB dal cavo di collegamento USB, bensì afferrare sempre l'adattatore di rete USB.
- Non collocare la lampada su una superficie umida o conduttiva.

- Scollegare sempre l'adattatore di rete USB prima di montare, smontare, pulire o se non si utilizza la lampada per un certo periodo.
- Non piegare mai il cavo di collegamento USB né posizionarlo su bordi taglienti.
- Utilizzare solo le singole parti in dotazione, altrimenti tutti i diritti di garanzia saranno annullati.
- La sorgente luminosa può essere sostituita dal cliente.
- La batteria può essere sostituita dal cliente.
- Quando il prodotto non viene utilizzato, viene pulito o in caso di guasto, deve essere spento e l'alimentatore di rete USB deve essere distaccato dalla presa.



### **Evitare il pericolo d'incendio o lesione**

-  Non compatibile con dimmer esterno o interruttore elettronico.
- Durante il funzionamento non rivolgere mai lo sguardo direttamente verso la sorgente luminosa da breve distanza.
- Non osservare i LED con uno strumento ottico (ad es. lente d'ingrandimento).
- Non coprire la lampada o l'adattatore di rete USB con panni, tende o altri oggetti e tenere a distanza di sicurezza dagli altri materiali facilmente infiammabili. Garantire una circolazione d'aria e una distanza sufficiente attorno alla lampada. Un eventuale surriscaldamento potrebbe causare un incendio.
- Non utilizzare mai il prodotto nelle immediate vicinanze di una fonte di calore, ad esempio un termosifone o altri dispositivi che dissipano calore!
- Non gettare mai il prodotto sul fuoco né esporlo mai ad alte temperature.
- Posare il cavo di collegamento USB in modo che non rappresenti un pericolo di inciampo.





### **Comportamento corretto**

- Posizionare la lampada in modo che si protetta dallo sporco e dal forte surriscaldamento.
- Siate sempre attenti! Fare sempre attenzione a ciò che si fa e agire sempre con cautela. Non utilizzare mai la lampada se non si è concentrati o non si sta bene.

- Familiarizzare con tutte le istruzioni e le illustrazioni in questo manuale e con il prodotto stesso prima dell'uso.



### **Istruzioni di sicurezza per le batterie**

-  **AVVERTENZA! TENERE LE BATTERIE AL DI FUORI DELLA PORTATA DEI BAMBINI!**  
L'ingestione può causare ustioni chimiche, la perforazione delle mucose e la morte. Entro 2 ore dall'ingestione si possono manifestare delle ustioni gravi. Consultare subito un medico.
- Smaltire subito le batterie / pile esauste. Tenere le batterie / pile nuove ed esauste lontane dalla portata dei bambini. Rivolgersi immediatamente a un medico se si sospetta l'ingestione o la presenza nel corpo di batterie / pile.
- Chiudere sempre correttamente il vano batteria. Se il vano batterie non è ben chiuso, interrompere l'uso del prodotto, rimuovere le batterie e tenerle lontane dai bambini.
-  **PERICOLO DI ESPLOSIONE!** Non caricare mai le batterie non ricaricabili. Non cortocircuitare mai le batterie / pile né aprirle mai. Le conseguenze potrebbero essere surriscaldamento, incendio o esplosione.
- Non gettare mai le batterie nel fuoco o nell'acqua.
- Non esporre mai le batterie a sollecitazioni meccaniche.
- Utilizzare esclusivamente le batterie / pile ai sensi delle indicazioni fornite nel capitolo "Dati tecnici". L'utilizzo di batterie / pile errate può causare un incendio o un'esplosione.

### **Rischio di fuoriuscita del liquido della batteria**

- Evitare di esporre le batterie / pile a condizioni e temperature estreme, ad es. radiatori / raggi diretti del sole.
- In caso di fuoriuscita del liquido dalle batterie / pile, evitare sempre il contatto tra le sostanze chimiche e la pelle, gli occhi e le mucose! Lavare subito la parte interessata con acqua corrente e rivolgersi a un medico!



### **INDOSSARE I GUANTI PROTETTIVI!**

Le batterie / pile da cui è fuoriuscito il loro contenuto possono causare ustioni cutanee in caso di contatto. In questo caso, indossare sempre dei guanti protettivi idonei.

- In caso di fuoriuscita del contenuto della batteria / pila, estrarla subito dal prodotto per evitare ulteriori danni.
- Utilizzare solo batterie / pile dello stesso tipo. Non utilizzare insieme batterie / pile nuove e vecchie!
- Spegnerla la lampada [1] con l'interruttore ON/OFF [8] quando il prodotto non viene utilizzato per un lungo intervallo di tempo.
- Utilizzare esclusivamente i tipi di batterie / pile indicati!
- Inserire le batterie / pile nel prodotto in base al contrassegno della polarità (+) e (-).

### ● Messa in funzione

#### ● Ricarica della lampada

**Nota:** utilizzare un adattatore di rete USB (non in dotazione) che fornisca una bassissima tensione di sicurezza (SELV) e sia conforme alla norma di sicurezza EN 62368. Ricaricare la lampada solo in ambienti interni, asciutti e al chiuso. Ricaricare la lampada solo con il cavo di collegamento USB in dotazione! Utilizzare solo un adattatore di rete USB i cui dati tecnici sono compatibili con il prodotto.

**Nota:** rimuovere il materiale da imballaggio dal prodotto.

- Accendere la lampada [1] con l'interruttore ON/OFF [8].
- Aprire il cappuccio protettivo [10] dell'attacco di ricarica USB [9].
- Collegare il connettore USB-C [7] del cavo di collegamento USB [6] all'attacco di ricarica USB [9].
- Inserire il connettore USB-A [5] del cavo di collegamento USB [6] a una presa USB adatta, ad es. adattatore di rete USB (non in dotazione) o a qualcosa di simile.

Durante la procedura di ricarica si accende la spia di controllo rossa. Se la spia di controllo non si accende, controllare che l'interruttore ON/OFF [8] sia acceso.

- Lasciare ricaricare completamente la lampada [1]. Alla fine della procedura di ricarica si accende la spia di controllo verde.
- Distaccare il cavo di collegamento USB [6] dalla presa USB e dall'attacco di ricarica USB [9].
- Chiudere nuovamente l'attacco di ricarica USB [9] con il cappuccio protettivo [10].

#### ● Montaggio della lampada

**Nota:** rimuovere il materiale da imballaggio dal prodotto.

- Avvitare insieme i tubi [3] del piede d'appoggio. Per ridurre l'altezza della lampada [1], utilizzare solo un tubo [3] del piede d'appoggio.
- Avvitare i tubi [3] avvitati al piede della lampada [4].
- Fissare la lampada [1] al piede d'appoggio con la vite di fissaggio. Assicurarsi che sia fissato correttamente.

#### ● Accensione e spegnimento e regolazione della luminosità della lampada

**Nota:** Quando si spegne con l'interruttore touch [2], la lampada [1] rimane in modalità standby. Se la lampada [1] non viene utilizzata per un lungo intervallo di tempo, ricaricare la batteria e spegnere la lampada [1] con l'interruttore ON/OFF [8] per scollegarla completamente dall'alimentazione e risparmiare batteria.

Interruttore ON/OFF [8]:

- Accendere la lampada [1] con l'interruttore ON/OFF [8], per collegarla all'alimentazione di corrente.  
La luce si accende.
- Spegnerla la lampada [1] con l'interruttore ON/OFF [8] per scollegarla completamente dall'alimentazione di corrente.

Interruttore touch [2] / Dimmerazione della lampada [1]:

- Sforare l'interruttore touch [2] fino a raggiungere il livello di affievolimento desiderato.
- Sforare brevemente l'interruttore touch [2] per accendere o spegnere la lampada [1].

**Nota:** quando si spegne con l'interruttore touch [2], la lampada [1] rimane in modalità standby e la luminosità selezionata viene memorizzata.

## ● Smontaggio

1. Spegner la lampada [1] con l'interruttore ON/OFF [8].
2. Svitare la lampada [1] dal tubo [3].
3. Svitare le viti [11] con un cacciavite dal copri lampada inferiore [12] e rimuoverlo. Fare attenzione all'anello di tenuta [13].
4. Svitare le viti [23] dal supporto [15] con un cacciavite.
5. Sollevare con cautela il blocco scheda dal copri lampada superiore [19].
6. Svitare le viti [17] dalla scheda elettrica [18] con un cacciavite e rimuoverla.
7. Estrarre con cautela la spina del cablaggio batteria [22] dal connettore della scheda LED [24].
8. Rimuovere le viti della scheda LED [25] dal lato inferiore della scheda LED [14].  
Adesso è possibile rimuovere entrambe le schede [18] [14].
9. Rimuovere il nastro isolante [21] dal sensore di temperatura [20] e dalla staffa [15].
10. Rimuovere con cautela la batteria [16] dal supporto batteria [15].

## ● Sostituzione della batteria

Per sostituire la batteria [16], seguire i passaggi da 1 a 10 del capitolo "Smontaggio".

- Posizionare nuovamente la batteria [16] con cautela nel supporto [15] e inserire la spina del cablaggio batteria [22] nella spina della scheda LED [24]. Fare attenzione al corretto posizionamento della linguetta di fissaggio.
- Fissare il sensore di temperatura [20] con il nastro isolante [21] alla nuova batteria [16]. Assicurarsi che il nastro isolante [21] racchiuda anche la staffa [15].
- Riposizionare la staffa [15] sulla scheda LED [14]. Avvitare la scheda [14] LED dal basso con le viti della scheda LED [25].

- Posizionare nuovamente la scheda elettrica [18] nel copri lampada superiore [19] e fissarla con le viti [17].
- Posizionare il blocco scheda nel copri lampada superiore [19]. Fare attenzione al corretto posizionamento del collegamento a vite del supporto [15], dell'attacco di ricarica USB [9] e dell'interruttore ON/OFF [8].
- Fissare nuovamente il supporto [15] con le viti [23].
- Posizionare il copri lampada inferiore [12]. Fare attenzione al corretto posizionamento del collegamento a vite dell'attacco di ricarica USB [9], dell'interruttore ON/OFF [8] e al corretto montaggio dell'anello di tenuta [13].
- Fissare il copri lampada inferiore [12] con le viti [11].

È possibile ottenere una batteria sostitutiva, comprese tutte le ulteriori informazioni e materiali, dal nostro servizio clienti specificando il codice articolo (vedere "Dati tecnici").

## ● Sostituzione della scheda

Per sostituire le schede [18] [14], seguire i passaggi da 1 a 8 del capitolo "Smontaggio".

- Posizionare il supporto [15] sulla nuova scheda LED [14].
- Fissare nuovamente entrambe le viti [25] alla scheda LED [14].
- Inserire con attenzione la spina del cablaggio della batteria [22] nel connettore della scheda LED [24]. Fare attenzione al corretto posizionamento della linguetta di fissaggio.
- Posizionare nuovamente la scheda elettrica [18] nel copri lampada superiore [19] e fissarla con le viti [17].
- Posizionare il blocco scheda nel copri lampada superiore [19]. Fare attenzione al corretto posizionamento del collegamento a vite del supporto [15], dell'attacco di ricarica USB [9] e dell'interruttore ON/OFF [8].
- Posizionare il copri lampada inferiore [12]. Fare attenzione al corretto posizionamento del collegamento a vite dell'attacco di ricarica USB [9], dell'interruttore ON/OFF [8] e al corretto montaggio dell'anello di tenuta [13].
- Fissare il copri lampada inferiore [12] con le viti [11].

È possibile ottenere una scheda LED sostitutiva, comprensiva di tutte le informazioni e i materiali, presso il nostro servizio clienti, citando il numero di articolo (vedere "Dati tecnici").

## ● Manutenzione e pulizia

### **AVVERTENZA! PERICOLO DI VITA A CAUSA DELLE SCOSSE ELETTRICHE!**

Prima di eseguire determinati lavori, distaccare la lampada [1] dalla rete elettrica. A riguardo, distaccare il cavo di collegamento USB [6] dall'attacco di ricarica USB [9]. Spegnere la lampada [1] con l'interruttore ON/OFF [8] per distaccarla completamente dall'alimentazione di corrente.

- Non utilizzare alcun solvente, benzina o simile. La lampada potrebbe subire dei danni.
- Per la pulizia utilizzare un panno asciutto e senza pelucchi.

## ● Smaltimento



L'imballaggio è realizzato con materiali ecocompatibili che è possibile smaltire presso i punti di riciclaggio locali.



Notare l'etichettatura dei materiali di imballaggio nella raccolta differenziata, questi sono contrassegnati da sigle (a) e numeri (b) con il seguente significato: 1-7: plastica/20-22: carta e cartone/80-98: materiali compositi.



Il prodotto, i suoi accessori e il materiale da imballaggio sono riciclabili e soggetti alla

responsabilità allargata del fabbricante. Smaltire in modo differenziato, seguendo le informazioni stampate (informazioni sulla differenziazione) per una migliore gestione dei rifiuti. Il logo Triman è valido solo in Francia.



Nell'interesse della protezione dell'ambiente, non gettare il prodotto nei rifiuti domestici quando ha esaurito la sua funzione, ma smaltirlo in modo professionale. Puoi saperne di più sui punti di raccolta e sui loro orari di apertura presso la tua amministrazione responsabile.

Le batterie difettose o usate devono essere riciclate in conformità al Regolamento (UE) 2023/1542. Conferire le batterie e/o il dispositivo presso i centri di raccolta indicati.

### **Danni ambientali causati dallo smaltimento errato delle batterie/pile!**



Non smaltire le batterie come comune rifiuto domestico. Le batterie possono contenere metalli pesanti tossici e quindi sono soggette allo smaltimento come rifiuto speciale. I simboli chimici per i metalli pesanti sono: Cd = cadmio, Hg = mercurio, Pb = piombo. Conferire pertanto le batterie solo presso i centri di raccolta del comune.

## ● Garanzia e assistenza

### ● Garanzia

L'apparecchio è provvisto di una garanzia di 36 mesi a decorrere dalla data di acquisto. L'apparecchio è stato prodotto con estrema cura ed è stato sottoposto a severi controlli di qualità. Per la durata del periodo di garanzia risolviamo gratuitamente qualunque problema legato a difetti di materiale o di produzione. Se tuttavia si dovessero riscontrare dei difetti durante il periodo di garanzia, si prega di inviare l'apparecchio all'indirizzo di assistenza riportato indicando il codice del modello: 14182905L / 14182901L.

Sono esclusi dalla garanzia danni causati da uso improprio, mancato rispetto delle istruzioni per l'uso o interventi da parte di persone non autorizzate, così come i componenti usurabili (ad es. le lampadine). Un eventuale intervento in garanzia non prolunga né rinnova il periodo di garanzia stesso.

La prestazione in garanzia vale per difetti del materiale o di fabbricazione. Questa garanzia non si estende a componenti del prodotto esposti a normale logorio, che possono pertanto essere considerati come componenti soggetti a usura (esempio capacità della batteria, calci-

ficazione, lampade, pneumatici, filtri, spazzole...). La garanzia non si estende altresì a danni che si verificano su componenti delicati (esempio interruttori, batterie, parti realizzate in vetro, schermi, accessori vari) nonché danni derivanti dal trasporto o altri incidenti.

### ● **Indirizzo del servizio assistenza**

Briloner Leuchten GmbH & Co. KG  
 Am Steinbach 14  
 59872 Meschede  
 GERMANIA  
 Tel.: +49 29 1 / 95 29 93-650  
 Fax: +49 29 1 / 95 29 93-109  
 E-mail: kundenservice@briloner.com  
 www.briloner.com

**FR**

Numero di servizio gratuito:  
 Tel.: 00800 / 27456637

**IAN 509486\_2507**

Per tutte le richieste tenere a portata di mano lo scontrino e il numero articolo (IAN 509486\_2507) per attestare l'acquisto.

### ● **Dichiarazione di conformità CE**















Questo prodotto e le batterie / pile ricaricabili fornite soddisfano i requisiti delle direttive europee e nazionali applicabili. La conformità è stata verificata. Le dichiarazioni e i documenti corrispondenti sono disponibili presso il produttore.

### ● **Fabbricante**

Briloner Leuchten GmbH & Co. KG  
 Am Steinbach 14  
 59872 Meschede  
 GERMANIA



<b>Az alkalmazott piktogramok jelmagyarázata</b> .....	Oldal 100
<b>Bevezető</b> .....	Oldal 101
Rendeltetésszerű használat.....	Oldal 101
A csomag tartalma.....	Oldal 101
Alkatrészleírás.....	Oldal 101
Műszaki adatok.....	Oldal 102
<b>Biztonság</b> .....	Oldal 102
Biztonsági tudnivalók.....	Oldal 102
<b>Üzembe helyezés</b> .....	Oldal 104
Lámpa feltöltése.....	Oldal 104
A lámpa felszerelése.....	Oldal 104
A lámpa be-/kikapcsolása és fényerőszabályozása.....	Oldal 104
<b>Szétszerelés</b> .....	Oldal 104
Cserélje ki az akkumulátort.....	Oldal 105
A panel cseréje.....	Oldal 105
<b>Karbantartás és tisztítás</b> .....	Oldal 105
<b>Mentesítés</b> .....	Oldal 106
<b>Garancia és szervíz</b> .....	Oldal 106
Garancianyilatkozat.....	Oldal 106
Szervíz címe.....	Oldal 106
Megfelelőségi nyilatkozat.....	Oldal 107
Gyártó.....	Oldal 107
<b>Jótállási tájékoztató</b> .....	Oldal 108

Az alkalmazott piktogramok jelmagyarázata			
	Olvassa el az utasításokat!		Nem megfelelő külső fényerő-szabályozóhoz és elektronikus kapcsolókhöz.
	Kizárólag beltéri használatra, száraz és zárt helyiségekben.		Így jár el helyesen
<b>A</b>	Amper	 A.C. a.c.	Váltakozó feszültség (áram- és feszültségfajta)
<b>Hz</b>	Hertz (frekvencia)	 d.c. DC	Egyenáramú feszültség (áram- és feszültségfajta)
	Watt (effektív teljesítmény)		A csomagolást és az eszközt környezetbarát módon ártalmatlanítsa!
	Viseljen megfelelő védőkesztyűt!		Tartsa be a figyelmeztető és a biztonsági tudnivalókat!
	Vigyázat, áramütés veszélye áll fenn! Életveszély!		Kisgyerekek és gyerekek számára élet- és balesetveszélyes!
	Környezeti károk az elemek/akkumulátorok helytelen ártalmatlanítás miatt!		USB-csatlakozás
	Érintőkapcsoló	<b>SELV</b>	Biztonsági törpefeszültség
	III. érintésvédelmi osztály - áramütés elleni védelem (veszélyes testáramok), alacsony (< 60 V DC) védőfeszültséggel	 IP44	Védelmi osztály (fröccsenésálló)
	A termék fényforrása cserélhető.		A csomagolás 100 % újrahasznosított papírból készült.
	Hullámkarton		Karton
	Papír		Polietilén tereftalát
	Polietilén (alacsony sűrűségű)		Biztonsági információk Utasítások
	Fényáram lumenben		Fényhőmérséklet Kelvinben
	Színvisszaadási index		A lámpát csak a mellékelt USB-kábellel töltsd fel!

	Gyermekek elől elzárva tartandó!	<b>ta</b>	legmagasabb névleges / környezeti hőmérséklet
	Hosszabbítsa meg az újratölthető akkumulátor élettartamát. Ha hosszabb ideig nem használja a lámpát, kapcsolja ki a lámpát a ON-/OFF kapcsolóval.		

## LED akkus asztali lámpa

### • Bevezető



Gratulálunk új készüléke megvásárlásához. Kiváló minőségű terméket választott. Kérjük, gondosan olvassa végig ezt a használati útmutatót. Nyissa fel az ábrákat tartalmazó

oldalt. Ez az útmutató a termék tartozéka, és fontos tudnivalókat tartalmaz az üzembevétellel és a kezeléssel kapcsolatban. Mindig tartsa szem előtt a biztonsági utasításokat. Az üzembevétel előtt ellenőrizze, hogy rendelkezésre áll-e a megfelelő feszültség, és valamennyi alkatrész helyesen van-e összeszerelve. Amennyiben a készülék kezelésével kapcsolatos kérdései lennének, vegye fel a kapcsolatot a kereskedőjével vagy a szervizzel. Gondosan őrizze meg ezt az útmutatót és adott esetben adja tovább harmadik félnek.

### • Rendeltetésszerű használat

Ez a lámpa beltéri és kültéri használatra egyaránt alkalmas. A termék kizárólag háztartásbeli használatra készült, kereskedelmi felhasználási célokra nem használható. Ezt a terméket normál működésre tervezték.

Csak beltérben töltsse fel a lámpát. A töltés során védje a közvetlen napfénytől, hogy megakadályozza az akkumulátor túlmelegedését. Ha lehetséges, 10 °C és 30 °C közötti hőmérsékleten töltsse az akkumulátort.

Ha a lámpát hosszabb ideig nem használja (az akkumulátor töltése nélkül), az akkumulátor mélykisülés miatt károsodhat. A mélykisülés elkerülése érdekében legalább 6 havonta töltsse fel az akkumulátort.

### • A csomag tartalma

Közvetlenül a kicsomagolás után ellenőrizze a csomag hiánytalanságát, valamint a készülék kifogástalan állapotát.

- 1 LED akkus asztali lámpa  
14182905L / 14182901L
- 1 Lámpafej
- 2 Csövek
- 1 Lámpatalp
- 1 USB csatlakozókábel (USB-C USB-A-n)
- 1 Kezelési utasítás

### • Alkatrészleírás

- 1 Lámpa
- 2 Érintőkapcsoló
- 3 Cső
- 4 Lámpatalp
- 5 USB-A csatlakozó
- 6 USB csatlakozókábel
- 7 USB-C csatlakozó
- 8 ON-/OFF kapcsoló
- 9 USB töltőcsatlakozó
- 10 Védőkupak
- 11 Az alsó lámpaburkolat csavarjai
- 12 Alsó lámpaburkolat
- 13 Tömítőgyűrű
- 14 LED-panel
- 15 Tartó
- 16 Akkumulátor
- 17 A kapcsolópanel csavarjai
- 18 Kapcsolópanel
- 19 Felső lámpaburkolat
- 20 Hőmérséklet-érzékelő
- 21 Szigetelészalag
- 22 Akkumulátor kábel dugója
- 23 A tartó csavarjai
- 24 A LED-panel dugós csatlakozója
- 25 A LED-panel csavarjai

## • Műszaki adatok

### Lámpa:

Modellszám.:	14182905L / 14182901L
Üzemi feszültség:	SELV 5 V === 0,88 A (USB)
Névleges teljesítmény:	max. 4,4 W
Érintésvédelmi osztály:	III / 
Védettségi fokozat:	IP44
Töltési idő:	kb. 6 óra
Világítás időtartama:	max. 20 óra

### Akkumulátor:

Modellszám.:	BAT028
Típus:	18650-2P / 11NR19/66-2 (Lítium-ionos)
Névleges teljesítmény:	3,7 V / 3000 mAh
Dugó:	PH2P

### LED modul:

Modellszám.:	LFY2525TW
Névleges teljesítmény:	max. 2,6 W
Dugó:	PH2P

Ez a termék egy „F” energiahatékonysági osztályú fényforrást tartalmaz.

## • Biztonság



### Biztonsági tudnivalók

A használati útmutató figyelmen kívül hagyásából eredő károkra nem vonatkozik a garancia! Közvetett károkért nem vállalunk felelősséget! A szakszerűtlen használatból vagy a biztonsági tudnivalók figyelmen kívül hagyásából eredő anyagi károkért vagy személyi sérülésekért nem vállalunk felelősséget!

-  **FIGYELMEZTÉS! KISGYEREK ÉS GYEREK SZÁMÁRA ÉLET- ÉS BALESETVESZÉLYES!**

Soha ne hagyja a gyermekét a csomagolóanyaggal felügyelet nélkül. A csomagolóanyagok fulladást okozhatnak. A gyermekek gyakran alábecsülik a veszélyeket. A gyerekeket tartsa a terméktől mindig távol.

- A készüléket 8 éves kor feletti gyermekek, valamint korlátozott fizikai, érzékszervi vagy szellemi képességgel élő vagy nem megfelelő tapasztalattal és

tudással rendelkező személyek csak felügyelet mellett, illetve a készülék biztonságos használatára vonatkozó felvilágosítás és a lehetséges veszélyek megértése után használhatják. A gyermekek nem játszhatnak a készülékkel. A tisztítást és a karbantartást gyermekek nem végezhetik felügyelet nélkül.

### SÉRÜLÉSVESZÉLY!

- A lámpát és a csomagolóanyagot ne hagyja felügyelet nélkül. A műanyag fóliák/zacsók, műanyagdarabok stb. gyermekek számára veszélyes játékszerek lehetnek.



### Kerülje az áramütés általi életveszélyt

- Minden használat előtt ellenőrizze a lámpát és az USB csatlakozókábelt, hogy nincs-e rajta sérülés. Soha ne használja a lámpát, ha bármilyen sérülést észlel.
- Feltétlenül kerülje a feszültség alatt álló vezetékek és érintkezők vízzel vagy más folyadékkal való érintkezését.
- Ne mérítse a terméket, az USB hálózati adaptert vagy az USB csatlakozókábelt vízbe vagy más folyadékba.
- Soha ne tárolja a terméket úgy, hogy az kádba vagy mosogatóba eshessen.
- Soha ne nyúljon az elektromos készülék után, ha az a vízbe esett. Ilyen esetben azonnal válassza le a terméket az áramforrásról.
- Soha ne szerelje szét az elektromos berendezéseket és ne dugjon ezekbe tárgyakat. Az ilyen jellegű beavatkozások áramütés általi életveszélyt jelentenek.
- Csak olyan USB-s hálózati adaptert használjon, amelynek műszaki adatai megfelelnek a termék műszaki adatainak.
- Csak a mellékelt USB csatlakozókábelt használja.
- Soha ne érintse meg nedves kézzel az USB hálózati adaptert vagy az USB csatlakozókábelt.
- Soha ne húzza ki az USB hálózati adaptert az USB csatlakozókábelénél fogva az aljzatból, mindig érintse meg az USB hálózati adaptert.
- Ne helyezze a lámpát nedves vagy vezető felületre.
- Mindig húzza ki az USB hálózati adaptert, mielőtt felszereli, leszereli, tisztítja, vagy ha egy ideig nem használja a lámpát.

- Ne hajlítsa meg az USB-csatlakozókábelt, és ne helyezze éles idomok fölé.
- Csak a mellékelt egyedi alkatrészeket használja, ellenkező esetben minden garanciális igény érvényét veszti.
- A fényforrást az ügyfél cserélheti.
- Az akkumulátor az ügyfél által cserélhető.
- Ha nem használja a terméket, tisztítsa azt, vagy ha meghibásodás lép fel, mindig kapcsolja ki a terméket, és húzza ki az USB hálózati adaptert a fali aljzatból.



### Kerülje a tűz- és sérülésveszélyt

-  Nem megfelelő külső fényerő-szabályozóhoz és elektronikus kapcsolókhoz.
- Ne nézzen az izzóba kis távolságból, ha az be van kapcsolva.
- Ne nézze a LED-eket optikai eszközzel (pl. nagyítással).
- Ne takarja le a lámpát vagy az USB hálózati adaptert ruhával, függönnyel vagy más tárgyakkal, és tartsa távol más könnyen éghető anyagoktól. Biztosítson elegendő légáramlást és távolságot a lámpatest körül. A túlzott hőfejlődés tüzet okozhat.
- Ne üzemeltesse a terméket hőforrások, például radiátorok vagy más, hőt kibocsátó készülékek közelében!
- Ne dobja a terméket tűzbe, és ne tegye ki magas hőmérsékletnek.
- Az USB csatlakozókábelt úgy fektesse le, hogy az ne jelentsen botlásveszélyt.



### Így jár el helyesen

- Úgy helyezze el a lámpát, hogy védve legyen a szennyeződésektől és a túlzott hőtől.
- Mindig legyen figyelmes! Mindig figyeljen arra, hogy amit épp csinál, és minden esetben használja a józan eszét. Soha ne használja a lámpát, ha a figyelme szétszórt, vagy ha rosszul érzi magát.
- Használat előtt ismerje meg a jelen kézikönyvben található összes utasítást és ábrát, valamint magát a terméket.



### Biztonsági utasítások az elemekhez/akkumulátorokhoz



### **FIGYELMEZTETÉS! AZ ELEMÉKET NE TÁROLJA GYERMEKEK SZÁMÁRA ELÉRHETŐ HELYEN!**

- A lenyelés kémiai égési sérüléseket, a lágyrészek perforációját és halált okozhat. A lenyelést követő 2 órán belül súlyos égési sérülések léphetnek fel. Azonnal forduljon orvoshoz.
- A használt elemeket/akkumulátorokat azonnal dobja ki. Tartsa az új és használt elemeket/akkumulátorokat gyermekektől távol. Ha úgy gondolja, hogy elemeket/akkumulátorokat nyelt le, vagy azok a szervezetébe kerültek, azonnal forduljon orvoshoz.
- Mindig zárja be teljesen az elemtartót. Ha az elemtartó rekesz nincs biztonságosan lezárva, hagyja abba a termék használatát, vegye ki az elemeket, és tartsa távol a gyermekektől.
-  **ROBBANÁSVESZÉLY!** Soha ne töltsön fel nem tölthető elemeket. Ne zárja rövidre az elemeket/akkumulátorokat/és ne nyissa fel azokat. Túlhevülés, tűzveszély és robbanás lehet a következménye.
- Soha ne dobja az elemeket/akkumulátorokat tűzbe vagy vízbe.
- Ne tegye ki az elemeket/akkumulátorokat mechanikai igénybevételnek.
- Kizárólag a „Műszaki adatok” fejezetben megadott elemeket/akkumulátorokat szabad használni. A nem megfelelő elemek/akkumulátorok használata tüzet vagy robbanást okozhat.

### Az elemek/akkumulátorok szivárgásának veszélye

- Kerülje a szélsőséges körülményeket és hőmérsékleteket, amelyek hatással lehetnek az elemre/akkumulátorra, pl. a fűtőtesten/közvetlen napsugárzás által.
- Ha az elem/akkumulátor kifolyt, kerülje a vegyi anyagok bőrrel való érintkezését, szembe és nyálkahártyára kerülését! Az érintett területeket azonnal öblítse le tiszta vízzel, és forduljon orvoshoz!
-  **VISELJEN MEGFELELŐ VÉDŐKESZTYŰT!**  
A kifolyt vagy megsérült elemek/akkumulátorok bőrrel érintkezve égési sérülést okozhatnak. Ezért ez esetben viseljen megfelelő védőkésztyűt.
- Amennyiben az elem/akkumulátor folyani kezd, a további sérülések elkerülése érdekében azonnal távolítsa el a termékből.

- Kizárólag azonos típusú elemeket/akkumulátorokat használjon. Ne használjon egyszerre régi és új elemeket/akkumulátorokat!
- Kapcsolja ki a lámpát [1] a ON-/OFF-kapcsoló [8], ha a terméket hosszabb ideig nem fogja használni.
- Kizárólag a megadott elemtípust/akkumulátortípust használja!
- Az elemeket/akkumulátorokat az elemen/akkumulátoron és a terméken feltüntetett (+) és (-) pólusoknak megfelelően helyezze be.

## ● Üzembe helyezés

### ● Lámpa feltöltése

**Figyelem:** Használjon olyan USB hálózati adaptert (nem tartozék), amely biztonsági extra alacsony feszültséget (SELV) szolgáltat és megfelel az EN 62368 biztonsági szabványnak. A lámpát csak beltérben, száraz és zárt helyiségben töltsse. A lámpát csak a mellékelt USB csatlakozókábelrel töltsse! Csak olyan USB-s hálózati adaptert használjon, amelynek műszaki adatai megfelelnek a termék műszaki adatainak.

**Megjegyzés:** Távolítsa el a termékről az összes csomagolóanyagot.

- Kapcsolja be a lámpát [1] a ON-/OFF-kapcsoló [8].
- Húzza le a védőkupakot [10] az USB töltőcsatlakozóról [9].
- Csatlakoztassa az USB csatlakozókábel [6] USB-C csatlakozóját [7] az USB töltőcsatlakozóra [9].
- Csatlakoztassa az USB csatlakozókábel [6] USB-A csatlakozóját [5] egy megfelelő USB csatlakozóhelyre, pl. USB hálózati adapterbe (nem tartozék) vagy hasonlóba.  
A töltés alatt a visszajelző lámpa pirosan világít. Amennyiben a visszajelző lámpa nem világít, ellenőrizze, hogy a ON-/OFF-kapcsoló [8] be van-e kapcsolva.
- Töltsse fel a lámpát [1] teljesen. Ha a töltési folyamat befejeződött, a visszajelző lámpa zöld színnel világít.
- Húzza ki az USB csatlakozókábelt [6] az USB csatlakozóhelyről és az USB töltőcsatlakozóból [9].

- Zárja le az USB töltőcsatlakozót [9] a védőkupakkal [10].

### ● A lámpa felszerelése

**Megjegyzés:** Távolítsa el a termékről az összes csomagolóanyagot.

- Csavarozza össze a tartóláb csöveit [3].  
Ha csökkenteni kívánja a lámpa [1] magasságát, akkor a tartólábnak csak az egyik csövet [3] használja.
- Csavarozza le a felcsavarozott csöveket [3] a lámpatalpról [4].
- Csavarozza a lámpát [1] a rögzítőcsavarral a tartólábra. Ügyeljen a szoros illeszkedésre.

### ● A lámpa be-/kikapcsolása és fényerőszabályozása

**Megjegyzés:** Az érintőkapcsolóval [2] történő lekapcsoláskor a lámpa [1] készenléti módban marad. Ha a lámpát [1] hosszabb ideig nem használja, töltsse fel teljesen az akkumulátort és kapcsolja ki a lámpát [1] a ON-/OFF-kapcsolóval [8], hogy teljesen leválassza az áramellátásról, és kímélje az akkumulátort.

ON-/OFF-kapcsoló [8]:

- Kapcsolja be a lámpát [1] a ON-/OFF-kapcsoló [8] az áramellátás létrehozásához.  
A lámpa felkapcsolódik.
- Kapcsolja ki a lámpát [1] a ON-/OFF-kapcsoló [8], hogy teljesen leválassza az áramforrásról.

Érintőkapcsoló [2] / a lámpa [1] szabályozása:

- Érintse meg az érintőkapcsolót [2] a kívánt fényerősség eléréséig.
- Érintse meg röviden az érintőkapcsolót [2] a lámpa [1] be- vagy kikapcsolásához.

**Megjegyzés:** Ha az érintőkapcsolóval [2] kapcsolja ki, a lámpa [1] készenléti üzemmódban marad, a kiválasztott fényerő pedig mentésre kerül.

### ● Szétszerelés

1. Kapcsolja ki a lámpát [1] a ON-/OFF-kapcsoló [8].
2. Csavarozza le a lámpát [1] a csőről [3].

3. Csavarozza ki a csavarokat [11] egy csavarhúzó segítségével az alsó lámpaburkolatból [12] és vegye le azt. Ügyeljen a tömítőgyűrűre [13].
4. Csavarozza ki a csavarokat [23] egy csavarhúzó segítségével a tartóból [15].
5. Óvatosan emelje ki a panelblokkját a felső lámpaburkolatból [19].
6. Csavarozza ki a csavarokat [17] egy csavarhúzó segítségével a kapcsolópanelből [18] és vegye le azt.
7. Húzza ki óvatosan az akkumulátor kábelének dugóját [22] a LED-panel dugós csatlakozójából [24].
8. Csavarozza ki a LED-panel csavarjait [25] a LED-panel [14] alján.  
Mind a két panelt [18] [14] most kiveheti.
9. Távolítsa el a szigetelőszalagot [21] a hőmérséklet-érzékelőről [20] és a tartóról [15].
10. Emelje ki az akkumulátort [16] óvatosan az akkumulátortartóból [15].

## ● Cserélje ki az akkumulátort

Az akkumulátor [16] kicseréléséhez kövesse a „Szétszerelés” c. fejezet 1 - 10. lépéseit.

- Helyezze be az akkumulátort [16] ismét óvatosan a tartóba [15] és dugja be óvatosan az akkumulátor kábelének [22] dugóját a LED-panel dugós csatlakozójába [24]. Ügyeljen arra, hogy a bekattanó fülek a helyükön legyenek.
- Rögzítse a hőmérséklet-érzékelőt [20] szigetelőszalaggal [21] az új akkumulátorra [16]. Győződjön meg róla, hogy a szigetelőszalag [21] a konzolt [15] is körülöleli.
- Cserélje vissza a konzolt [15] a LED lapra [14]. Csavarozza a LED lapot [14] alulról a LED lap [25] csavarjaival.
- Helyezze a kapcsolópanel [18] ismét a felső lámpaburkolatba [19] és rögzítse azt a csavarokkal [17].
- Helyezze a panelblokkot a felső lámpaburkolatba [19]. Ügyeljen a tartó [15], az USB töltőcsatlakozó [9] és a ON-/OFF-kapcsoló [8] helyes elhelyezkedésére.
- Csavarozza vissza a tartót [15] a csavarokkal [23].

- Helyezze fel az alsó lámpaburkolatot [12]. Vegye figyelembe a csavarok, az USB töltőcsatlakozó [9] és a ON-/OFF-kapcsoló [8] megfelelő elhelyezése és a tömítőgyűrűk [13] megfelelő elhelyezkedése.
- Rögzítse az alsó lámpaburkolatot [12] csavarokkal [11].

A csereakkumulátort, valamint minden további információt és anyagot, a cikkszám megadásával (lásd „Műszaki adatok”) szerezheti be ügyfélszolgálatunkon keresztül.

## ● A panel cseréje

A panel [18] [14] cseréjéhez kövesse a „Szétszerelés” c. fejezet 1 - 8 lépéseit.





- Helyezze a tartót [15] az új LED-panelre [14].
- Csavarja be a két csavart [25] ismét a LED-panelbe [14].
- Óvatosan illeszze be az akkumulátor [22] vezetékének dugóját a LED [24] lap dugócsatlakozójába. Ügyeljen arra, hogy a bekattanó fülek a helyükön legyenek.
- Helyezze a kapcsolópanel [18] ismét a felső lámpaburkolatba [19] és rögzítse azt a csavarokkal [17].
- Helyezze a panelblokkot a felső lámpaburkolatba [19]. Ügyeljen a tartó [15], az USB töltőcsatlakozó [9] és a ON-/OFF-kapcsoló [8] helyes elhelyezkedésére.
- Helyezze fel az alsó lámpaburkolatot [12]. Vegye figyelembe a csavarok, az USB töltőcsatlakozó [9] és a ON-/OFF-kapcsoló [8] megfelelő elhelyezése és a tömítőgyűrűk [13] megfelelő elhelyezkedése.
- Rögzítse az alsó lámpaburkolatot [12] csavarokkal [11].

A csere LED-lapot, minden további információval és anyaggal együtt, a cikkszám megadásával (lásd "Műszaki adatok") ügyfélszolgálatunkon szerezheti be.

## ● Karbantartás és tisztítás

### **⚠ FIGYELMEZTETÉS! ÁRAMÜTÉS OKOZTA ÉLETVESZÉLY!**

Bármilyen beavatkozás elvégzése előtt válassza le a lámpát [1] a hálózatról. Ehhez húzza ki az USB csatla-

kozőkábel  az USB töltőcsatlakozóból .  
Kapcsolja ki a lámpát  a ON-/OFF-gombbal ,  
hogy teljesen lekapcsolja az áramellátást.

- Ne használjon oldószert, benzint vagy hasonlókat. Más esetben a lámpa megrongálódhat.
- A tisztításhoz csak egy száraz és szálat nem eresztő kendőt használjon.

## ● Mentésítés



A csomagolás környezetbarát anyagokból készült, amelyeket a helyi újrahasznosító helyeken adhat le ártalmatlanítás céljából.



A hulladék elkülönítéséhez vegye figyelembe a csomagolóanyagon található jelzéseket. Ezek rövidítéseket (a) és számokat (b) tartalmaznak a következő jelentéssel: 1–7: műanyagok / 20–22: papír és karton / 80–98: kötőanyagok.



A termék a tartozékokkal és a csomagolóanyagokkal együtt újrahasznosítható, és a kiterjesztett gyártói felelősség hatálya alá tartozik. A jobb hulladékkezelés érdekében a feltüntetett info-tri (válogatási információk) szerint külön-külön ártalmatlanítsa ezeket. A Triman-logó csak Franciaországban érvényes.



A környezetvédelem érdekében ne dobja a terméket a háztartási hulladékba, ha elérte élettartama végét, hanem megfelelően ártalmatlanítsa. A gyűjtőpontokról és azok nyitvatartási idejéről a helyi önkormányzatnál tájékozódhat.



A hibás vagy használt akkumulátorokat a 2023/1542/EU rendeletnek megfelelően újra kell hasznosítani. Az elemeket és/vagy a készüléket a kihegyezett gyűjtőpontokon keresztül szolgáltatassa vissza.

**Az elemek/akkumulátorok nem megfelelő ártalmatlanítása környezeti károkat okoz!**



Az akkumulátorokat tilos a háztartási hulladékkal ártalmatlanítani. Mérgező nehézfémeket tartalmazhatnak, és veszélyes hulladéknak minősülnek. A nehézfémek vegyjele a következő: Cd = kadmium, Hg = higany, Pb = ólom. Ezért a használt elemeket egy kommunális gyűjtőponton adja le.

## ● Garancia és szervíz

### ● Garancianyilatkozat

Erre a készülékre a vásárlás időpontjától számított 36 havi garanciában részesül. A készüléket gondosan gyártották és pontos minőségi vizsgálatnak vetették alá. A garanciaidő alatt minden anyag és gyártási hibát díjmentesen elhárítunk. Ha a garanciaidő alatt mégis hiányosságokat fedez fel, kérjük, küldje az eszközt a megadott szervíz címre a következő modellszám feltüntetésével: 14182905L / 14182901L.

A garanciából kizártak azok a károsodások, amelyeket szakszerűtlen kezelések, a Kezelési utasítás figyelmen kívül hagyása, vagy nem feljogosított személyek beavatkozása okozott, valamint a kopási részek (mint pld. az izzók). A garanciateljesítmény a garanciaidőt nem hosszabbítja meg és nem újítja fel.

### ● Szervíz címe

Briloner Leuchten GmbH & Co. KG  
Am Steinbach 14  
59872 Meschede  
NÉMETORSZÁG  
Tel.: +49 29 1 / 95 29 93-650  
Fax: +49 29 1 / 95 29 93-109  
E-mail: kundenservice@briloner.com  
www.briloner.com



Ingyenes szolgáltatási szám:  
Tel.: 00800 / 27456637

**IAN 509486\_2507**

Kérjük, kérdések esetére készítse elő a pénztárblokkot és a cikkszámot (IAN 509486\_2507) a vásárlás tényének az igazolására.

- **Megfelelőségi nyilatkozat CÉ**

Ez a termék és a mellékelt elemek / akkumulátorok megfelelnek a vonatkozó európai és nemzeti irányelvek követelményeinek. A megfelelőséget ellenőrizték. A megfelelő nyilatkozatok és dokumentumok a gyártónál kaphatók.

- **Gyártó**

Briloner Leuchten GmbH & Co. KG  
Am Steinbach 14  
59872 Meschede  
NÉMETORSZÁG

A termék megnevezése: LED akkus asztali lámpa	Gyártási szám: IAN 509486_2507
A termék típusa: 14182905L / 14182901L	
A gyártó cégneve, címe, e-mail címe: Briloner Leuchten GmbH & Co. KG Am Steinbach 14 59872 Meschede NÉMETORSZÁG E-mail: kundenservice@briloner.com	Szerviz neve, címe, telefonszáma: Briloner Leuchten GmbH & Co. KG Am Steinbach 14 59872 Meschede NÉMETORSZÁG Tel.: +49 29 1 / 95 29 93-650
Az importáló / forgalmazó neve és címe: Lidl Magyarország Kereskedelmi Bt., H-1037 Budapest, Rádl árok 6.	

1. A jótállási idő a Magyarország területén, Lidl Magyarország Kereskedelmi Bt. üzletében történt vásárlás napjától számított 1 év, amely jogvesztő. A jótállási idő a fogyasztó részére történő átadással, vagy ha az üzembe helyezést a forgalmazó, vagy annak megbízottja végzi, az üzembe helyezés napjával kezdődik.
2. A jótállási igény a jótállási jeggyel és/vagy a vásárlást igazoló blokkal érvényesíthető. A jótállási jegy szabálytalan kiállítása, vagy átadásának elmaradása nem érinti a jótállási kötelezettség-vállalás érvényességét. Kérjük, hogy a vásárlás tényének és időpontjának bizonyítására őrizze meg a pénztári fizetésnél kapott jótállási jegyet és a vásárlást igazoló blokkot.
3. A vásárlástól számított három munkanapon belül érvényesített csereigény esetén a forgalmazó köteles a terméket kicserélni, feltéve ha a hiba a rendeltetésszerű használatot akadályozza. A jótállási jogokat a termék tulajdonosaként a fogyasztó érvényesítheti az áruházakban, valamint a jótállási tájékoztatóban feltüntetett szervizekben. (A magyar Polgári Törvénykönyv alapján fogyasztónak minősül a szakmája, önálló foglalkozása vagy üzleti tevékenysége körén kívül eljáró természetes személy.)  
  
A jótállás ideje alatt a fogyasztó hibás teljesítés esetén kérheti a termék kijavítását, kicserélését, vagy ha a termék nem javítható vagy cserélhető, vagy az a forgalmazónak aránytalan többletköltséggel járna, illetve a fogyasztó kijavításhoz, kicseréléshez fűződő érdeke alapos ok miatt megszűnt, árleszállítást kérhet, vagy elállhat a szerződéstől és visszakérheti a vételárat. A kijavítás során a termékbe csak új alkatrész kerülhet beépítésre.
4. A fogyasztó a hiba felfedezése után a lehető legrövidebb időn belül köteles a hibát bejelenteni és a terméket a jótállási jogok érvényesítése céljából átadni. A hiba fel-fedezésétől számított két hónapon belül bejelentett jótállási igényt időben közöltnek kell tekinteni. A közlés elmaradásából eredő kárért

a fogyasztó felelős. A jótállási igény érvényesíthetőségének határideje a termék, vagy fődarabjának kicserélése esetén a csere napján újraindul.

5. A rögzített bekötésű, illetve a 10 kg-nál súlyosabb, vagy tömegközlekedési eszközön nem szállítható terméket az üzemeltetés helyén kell megjavítani. Abban az esetben, ha a javítás a helyszínen nem végezhető el, a termék ki- és visszaszereléséről, valamint szállításáról a forgalmazónak kell gondoskodnia.
6. A jótállás nem áll fenn, ha a hiba a nem rendeltetésszerű használatból, átalakítás-ból, helytelen tárolásból, vagy a használati utasítástól eltérő kezelésből, vagy bármely a vásárlást követő behatásból fakad, vagy elemi kár okozta, és azt a forgalmazó, vagy a szerviz bizonyítja. A jótállás nem vonatkozik a mozgó kopó alkatrész (világítótestek, gumibroncsok stb.) rendeltetésszerű elhasználódására. A szerviz és a forgalmazó a kijavítás során nem felel a terméken a fogyasztó vagy harmadik személyek által tárolt adatokért vagy beállításokért.
7. Fogyasztói jogvita esetén a fogyasztó a megyei (fővárosi) kereskedelmi és iparkamarák mellett működő békéltető testület eljárását is kezdeményezheti.  
A jótállás a fogyasztó törvényből eredő szavatossági jogait és azok érvényesíthetőségét nem érinti.

Kijavítást ellenőrző szelvény:

A jótállási igény bejelentésének időpontja:	A hiba oka:
Javításra átvétel időpontja:	A hiba javításának módja:
A fogyasztó részére történő visszaadás időpontja:	
A szerviz bélyegzője, kelt és aláírás:	



Kicserélést ellenőrző szelvény:

A jótállási igény bejelentésének időpontja:
Kicserélés időpontja:
A cserélő bolt bélyegzője, kelt és aláírás:



<b>Legjenda e piktogrameve të përdorura</b> .....	Faqe 112
<b>Hyrje</b> .....	Faqe 113
Përdorimi i synuar.....	Faqe 113
Fushëveprimi i dorëzimit.....	Faqe 113
Përshkrimi i pjesës.....	Faqe 113
Të dhëna teknike.....	Faqe 114
<b>Siguria</b> .....	Faqe 114
Udhëzime sigurie.....	Faqe 114
<b>Vënia në punë</b> .....	Faqe 116
Karikimi i llambës.....	Faqe 116
Instaloni dritën.....	Faqe 116
Ndiz/fik dritën dhe e zbeh atë.....	Faqe 116
<b>Çmontimi</b> .....	Faqe 116
Zëvendësoni baterinë.....	Faqe 117
Zëvendësoni qarkun e qarkut.....	Faqe 117
<b>Mirëmbajtja dhe pastrimi</b> .....	Faqe 117
<b>Asgjësimi</b> .....	Faqe 117
<b>Garancia dhe shërbimi</b> .....	Faqe 118
Garancia.....	Faqe 118
Adresa e shërbimit.....	Faqe 118
Deklarata e konformitetit.....	Faqe 118
Prodhesi.....	Faqe 118

Legjenda e piktogramave të përdorura			
	Lexoni udhëzimet!		Nuk është i përshtatshëm për errësues të jashtëm dhe çelësa elektronike.
	Vetëm për përdorim të brendshëm, në hapësira të thata dhe të mbyllura.		Si të silllesh saktë
<b>A</b>	Amper		Tension alternativ (Lloji i rrymës dhe tensionit)
<b>Hz</b>	Hertz (frekuencë)		Tensioni DC (Lloji i rrymës dhe tensionit)
	Vat (fuqi efektive)		Flakeni paketimin dhe pajisjen në një mënyrë miqësore me mjedisin!
	Vishni doreza mbrojtëse!		Ndiqui udhëzimet e paralajmërimit dhe të sigurisë!
	Paralajmërim për goditje elektrike! Rrezik për jetën!		Rrezik për jetën dhe aksidente për fëmijët e vegjël dhe fëmijët!
	Dëmtim mjedisor për shkak të asgjësimit të gabuar të baterive!		Porta USB
	Çelës me prekje	<b>SELV</b>	Tensionit mbrojtës jashtëzakonisht të ulët
	Klasa e mbrojtjes III - Mbrojtje nga goditja elektrike (rryma të rrezikshme trupore) me anë të tensionit mbrojtës jashtëzakonisht të ulët (< 60 V DC)		Shkalla e mbrojtjes (rezistencë ndaj spërkatjeve)
	Burimi i dritës së këtij produkti është i zëvendësueshëm.		Paketimi përbëhet nga 100 % letër e ricikluar.
	Karton i valëzuar		Karton
	Letër		Polietilentereftalat
	Polietileni (dendësi e ulët)		Udhëzime sigurie Udhëzime
	Fluksi ndriçues në lumen		Temperatura e dritës në Kelvin
	Indeksi i paraqitjes së ngjyrave		Karikojeni dritën vetëm me kabllon USB të përfshirë!

	Mbajeni larg fëmijëve!	<b>ta</b>	temperatura më e lartë e vlerësuar / temperatura e ambientit
	Zgjatni jetëgjatësinë e baterisë suaj. Nëse nuk e përdorni dritën për një kohë të gjatë, fikeni dritën duke përdorur çelësin ON-/OFF.		

## Llambë tavoline LED me bateri

### • Hyrje



Urime për blerjen e pajisjes suaj të re. Ju keni zgjedhur një produkt me cilësi të lartë. Ju lutemi lexoni këtë manual plotësisht dhe me kujdes. Hapni faqen me ilustrimet. Ky manual

shoqëron këtë produkt dhe përmban informacione të rëndësishme mbi vënien në punë dhe përdorimin. Ndëqni gjithmonë të gjitha udhëzimet e sigurisë. Para vënies në punë, kontrolloni që të jetë i pranishëm tensioni i saktë dhe që të gjitha pjesët të jenë instaluar saktë. Nëse keni ndonjë pyetje ose nuk jeni të sigurt se si ta përdorni pajisjen, ju lutemi kontaktoni shitësin ose qendrën e shërbimit. Ju lutemi ruajini këto udhëzime me kujdes dhe, nëse është e nevojshme, jepini ato palëve të treta.

### • Përdorimi i synuar

Kjo dritë është e përshtatshme për përdorim të brendshëm dhe të jashtëm. Produkti është menduar vetëm për përdorim në familje private dhe jo për përdorim komercial. Ky produkt është menduar për funksionim normal.

Ngarkojeni llambën vetëm brenda. Mbrojeni nga rrezet e diellit direkte gjatë karikimit për të parandaluar mbinxhjen e baterisë. Nëse është e mundur, ngarkoni baterinë në një temperaturë midis 10 °C dhe 30 °C.

Nëse drita nuk përdoret për një kohë të gjatë (pa e karikuar baterinë), bateria mund të dëmtohet nga shkarkimi i thellë. Karikojeni baterinë të paktën çdo 4 muaj për të parandaluar shkarkimin e thellë.

### • Fushëveprimi i dorëzimit

Menjëherë pas shpaktimit, kontrolloni gjithmonë kompletin e dorëzuar për plotësi dhe që pajisja të jetë në gjendje të përsosur.

- 1 Llambë tavoline LED me bateri  
14182905L / 14182901L
- 1 Koka e llambës
- 2 Tuba
- 1 Baza e llambës
- 1 Kablo lidhjeje USB (USB-C në USB-A)
- 1 Udhëzime përdorimi

### • Përshkrimi i pjesës

- 1 Dritë
- 2 Çelës me prekje
- 3 Tub
- 4 Baza e llambës
- 5 Lidhës USB-A
- 6 Kablo lidhjeje USB
- 7 Lidhës USB-C
- 8 Çelësi i ON-/OFF
- 9 Portë karikimi USB
- 10 Kapak mbrojtës
- 11 Vidat e mbulesën e poshtme të dritës
- 12 Mbulesë e poshtme e dritës
- 13 Gominë vulosjeje
- 14 Bord LED
- 15 Kllapë
- 16 Bateria
- 17 Vida të qarkut elektrik
- 18 Qarku elektrik
- 19 Mbulesa e sipërme e dritës
- 20 Sensori i temperaturës
- 21 Shirit izolues
- 22 Lidhësi i instalimeve elektrike të baterisë
- 23 Vida kllapash
- 24 Lidhësit e bordit LED
- 25 Vida të bordit LED

## • Të dhëna teknike

### Dritë:

Nr. i modelit:	14182905L / 14182901L
Tensioni operativ:	SELV 5 V === 0,88 A (USB)
Fuqia e vlerësuar:	maks. 4,4 W
Klasa e mbrojtjes:	III / 
Shkalla e mbrojtjes:	IP44
Koha e karikimit:	rreth. 6 Orari
Koha e dëgjies:	maks. 20 Orari

### Bateria:

Nr. i modelit:	BAT028
Lloji:	18650-2P / 11NR19/66-2 (Jone litiumi)
Fuqia e vlerësuar:	3,7 V / 3000 mAh
Prizë:	PH2P

### Moduli LED:

Nr. i modelit:	LFY2525TW
Fuqia e vlerësuar:	maks. 2,6 W
Prizë:	PH2P

Ky produkt përmban burime drite të klasës së efikasitetit të energjisë "F".

## • Siguria



### Udhëzime sigurie

Çdo dëmtim i shkaktuar nga mosndjekja e këtyre udhëzimeve të përdorimit do të anulohet garancinë! Nuk merret përsipër asnjë përgjegjësi për dëmet pasuese! Nuk merret përsipër asnjë përgjegjësi për dëmtime materiale ose lëndime personale të shkaktuara nga trajtimi i papërshtatshëm ose mosndjekja e udhëzimeve të sigurisë!



### **⚠️ PARALAJMËRIM! Rrezik për jetën dhe aksidente për foshnjat dhe fëmijët!**

Mos i lini kurrë fëmijët pa mbikëqyrje me materialin e paketimit. Ekziston rreziku i mbyqjes për shkak të materialit të paketimit. Fëmijët shpesh i nënvlerësojnë rreziqet. Mbjajni gjithmonë fëmijët larg produktit.

- Kjo pajisje mund të përdoret nga fëmijë të moshës 8 vjeç e lart dhe nga persona me aftësi të kufizuara fizike, shqisore ose mendore ose mungesë përvojë dhe njohurish nëse janë nën mbikëqyrje ose janë

udhëzuar për përdorimin e sigurt të pajisjes dhe i kuptojnë rreziqet që vijnë si pasojë. Fëmijët nuk lejohen të luajnë me pajisjen. Pastrimi dhe mirëmbajtja nga përdoruesi nuk duhet të kryhen nga fëmijët pa mbikëqyrje.

### **⚠️ RREZIK LËNDIMI!**

- Mos e lini llambën ose materialin e paketimit të shtrirë pa kujdes. Qeset/fletët plastike, pjesët plastike etj., mund të bëhen lodra të rrezikshme për fëmijët.



### **Shmangni rrezikun për jetën nga goditja elektrike**

- Para çdo përdorimi, kontrolloni dritën dhe kabllon e lidhjes USB për ndonjë dëmtim. Mos e përdorni kurrë llambën nëse vini re ndonjë dëmtim.
- Sigurohuni që të shmangni prekjen e telave nën tension dhe kontaktin me ujë ose lëngje të tjera.
- Mos e zhytni produktin, adaptorin e energjisë USB ose kabllon e lidhjes USB në ujë ose lëngje të tjera.
- Mos e ruani kurrë produktin në një mënyrë të tillë që të mund të bjerë në vaskë ose lavaman.
- Mos e ngrini kurrë një pajisje elektrike nëse ka rënë në ujë. Në një rast të tillë, shkëputeni menjëherë produktin nga furnizimi me energji elektrike.
- Mos hapni kurrë asnjë nga pajisjet elektrike ose mos fusni objekte në to. Ndërhyrje të tilla paraqesin rrezik për jetën nga goditja elektrike.
- Përdorni vetëm një adaptor rryme USB specifikimet e të cilit përputhen me ato të produktit.
- Përdorni vetëm kabllon e lidhjes USB të përfshirë.
- Mos e prekni kurrë adaptorin e energjisë USB ose kabllon USB me duar të lagura.
- Mos e tërhiqni kurrë adaptorin e energjisë USB nga priza duke e mbajtur për kabllon e lidhjes USB, mbajeni gjithmonë adaptorin e energjisë USB.
- Mos e vendosni llambën në sipërfaqe të lagura ose përçuese.
- Gjithmonë shkëputeni adaptorin e energjisë USB nga priza e energjisë përpara se ta montoni, çmontoni, pastroni ose nëse nuk do ta përdorni dritën për një periudhë kohore.
- Mos e përkulni kabllon USB ose mos e vendosni mbi skaje të mprehta.
- Përdorni vetëm pjesët e furnizuara, përndryshe të gjitha kërkesat e garancisë do të anulohen.
- Burimi i dritës mund të zëvendësohet nga klienti.

- Bateria mund të zëvendësohet nga klienti.
- Kur nuk është në përdorim, pastrim ose nëse ndodh ndonjë defekt, gjithmonë fiken produktin dhe shkëputeni adaptorin e energjisë USB nga priza e energjisë.



### Shmangni rreziqet nga zjarri dhe lëndimet

-  Nuk është i përshtatshëm për errësues të jashtëm dhe çelësa elektronike.
- Mos shikoni drejtpërdrejt në llambë kur është në përdorim.
- Mos i shikoni LED-et me një instrument optik (p.sh., xham zmadhues).
- Mos e mbulonit dritën ose adaptorin e energjisë USB me rroba, perde ose objekte të tjera dhe mbajeni larg materialeve të tjera të ndezshme. Siguroni qarkullim të mjaftueshëm të ajrit dhe distancë rreth dritës. Prodhiimi i tepërt i nxehtësisë mund të çojë në zjarr.
- Mos e përdorni produktin pranë burimeve të nxehtësisë, siç janë radiatorët ose pajisje të tjera që lëshojnë nxehtësi!
- Mos e hidhni produktin në zjarr ose mos e ekspozoni ndaj temperaturave të larta.
- Pozicionojeni kabllon USB në mënyrë që të mos bëhet rrezik për rrezim.



### Si të sillësh saktë

- Vendoseni llambën në mënyrë që të mbrohet nga papastërtia dhe nxehtësia e tepërt.
- Jini gjithmonë vigjilent! Gjithmonë kini kujdes me atë që bëni dhe veproni gjithmonë me mençuri. Mos e përdorni kurrë llambën nëse nuk mund të përqendroheni ose nëse ndiheni keq.
- Para përdorimit, ju lutemi të njihjeni me të gjitha udhëzimet dhe ilustrimet në këtë manual, si dhe me vetë produktin.



### Udhëzime sigurie për bateritë / bateritë e rikarikueshme

-  **PARALAJMËRIM! MBAJINI BATERITË LARG FËMIJËVE!**

Gëllitja mund të shkaktojë dëgjie kimike, shpim të indeve të buta dhe vdekje. Dëgjie të rënda mund të

ndodhin brenda 2 orëve nga gëllitja. Kërkoni menjëherë ndihmë mjekësore.

- Hidhni menjëherë bateritë e përdorura. Mbajini bateritë e reja dhe të përdorura larg fëmijëve. Nëse mendoni se bateritë janë gëllitur ose ndodhen në trupin tuaj, kërkoni menjëherë ndihmë mjekësore.
- Gjithmonë mbylleni plotësisht folenë e baterisë. Nëse folëja e baterive nuk është e mbyllur mirë, ndërpriti përdorimin e produktit, hiqni bateritë dhe mbajini ato larg fëmijëve.
-  **RREZIK SHPËRTHIMI!** Mos e karikoni kurrë bateritë e pakarikueshme. Mos krijoni qark të shkurtër ose mos i hapni bateritë. Mund të rezultojë në mbinxehje, rrezik zjarri ose shpërthim.
- Mos i hidhni kurrë bateritë në zjarr ose ujë.
- Mos i ekspozoni bateritë ndaj asnjë stresi mekanik.
- Përdorni vetëm bateri / bateri të rikarikueshme siç specifikohet në kapitullin "Të dhëna teknike". Përdorimi i baterive të gabuara mund të shkaktojë zjarr ose shpërthim.

### Rreziku i rrjedhjes së baterisë

- Shmangni kushtet dhe temperaturat ekstreme që mund të ndikojnë në bateritë, siç janë afërsia me radiatorët ose në rrezet e diellit direkte.
- Nëse bateritë kanë rrjedhur, shmangni kontaktin e kimikateve me lëkurën, sytë dhe mukozën tuaj! Shpëlani menjëherë zonat e prekura me ujë të pastër dhe kërkoni ndihmë mjekësore!
-  **VISHNI DOREZA MBROJTËSE!** Bateritë që rrjedhin ose janë të dëmtuara mund të shkaktojnë dëgjie nëse bien në kontakt me lëkurën. Prandaj, në këtë rast, vishni doreza mbrojtëse të përshtatshme.
- Në rast rrjedhjeje të baterisë, hiqni ato menjëherë nga produkti për të shmangur dëmtimin.
- Përdorni vetëm bateri të të njëjtit lloj. Mos i përzieni bateritë e vjetra me ato të reja!
- Fikeni dritën  duke përdorur çelësin e ON-/OFF  nëse produkti nuk përdoret për një periudhë të gjatë kohore.
- Përdorni vetëm llojin e specifikuar të baterisë!
- Vendosni bateritë / bateritë e rikarikueshme sipas shenjave të polaritetit (+) dhe (-) në bateri / bateri të rikarikueshme dhe në produkt.

## ● Vënia në punë

### ● Karikimi i llambës

**Njoftim:** Përdorni një adaptor energjie USB (nuk përfshihet) që furnizon tension mbrojtës jashtëzakonisht të ulët (SELV) dhe përputhet me standardin e sigurisë EN 62368. Karikojeni llambën vetëm brenda, në hapësira të thata dhe të mbyllura. Karikojeni dritën vetëm me kabllon USB të përfshirë! Përdorni vetëm një adaptor rryme USB, specifikimet teknike të të cilit përputhen me ato të produktit.

**Njoftim:** Hiqni të gjitha materialet e paketimit nga produkti.

- Ndizni dritën [1] duke përdorur çelësin e ON-/OFF [8].
- Hiqni kapakun mbrojtës [10] nga porta e karikimit USB [9].
- Lidhni lidhësin USB-C [7] të kabllit të lidhjes USB [6] me portën e karikimit USB [9].
- Lidhni lidhësin USB-A [5] të kabllit të lidhjes USB [6] në një prizë të përshtatshme USB, p.sh. adaptor rryme USB (nuk përfshihet) ose të ngjashme.

Gjatë karikimit, drita treguese ndizet me të kuqe. Nëse drita treguese nuk ndizet, kontrolloni nëse çelësi i ON-/OFF [8] është i ndezur.

- Lëreni llambën [1] të karikohet plotësisht. Kur karikimi të ketë mbaruar, drita treguese bëhet jeshile.
- Shkëputni kabllon e lidhjes USB [6] nga priza USB dhe porta e karikimit USB [9].
- Mbyllni portën e karikimit USB [9] me kapakun mbrojtës [10].

### ● Instaloni dritën

**Njoftim:** Hiqni të gjitha materialet e paketimit nga produkti.

- Vidhosni tubat [3] e mbështetëses kryesore. Nëse doni të zvogëloni lartësinë e llambës [1], përdorni vetëm një tub [3] të mbështetëses kryesore.
- Vidhosni tubat [3] në bazën e llambës [4].
- Vidhosni dritën në mbështetësen kryesore [1] duke përdorur vidën fiksuese. Sigurohuni që të përshtatet fort.

## ● Ndiz/fik dritën dhe e zbeh atë

**Njoftim:** Kur fiket me çelësin me prekje [2], drita [1] mbetet në modalitetin e gatishmërisë. Nëse nuk e përdorni dritën [1] për një periudhë të gjatë kohore, ngarkojeni plotësisht baterinë dhe fikeni dritën [1] mit duke përdorur çelësin e ON-/OFF [8] për ta shkëputur plotësisht nga furnizimi me energji dhe për ta mbrojtur baterinë.

Çelësi i ON-/OFF [8]:

- Ndizni dritën [1] duke përdorur çelësin e ON-/OFF [8] për të furnizuar me energji.  
Drita ndizet.
- Fikeni dritën [1] duke përdorur çelësin e ON-/OFF [8] për ta shkëputur plotësisht nga furnizimi me energji elektrike.

Çelës me prekje [2] / Dritë [1] me errësim:

- Prekni çelësin me prekje [2] derisa të arrini nivelin e dëshiruar të errësimit.
- Prekni shkurtimisht çelësin me prekje [2] për të ndezur ose fikur dritën [1].

**Njoftim:** Kur fiket me çelësin me prekje [2], drita mbetet në modalitetin e pritjes [1] dhe shkëlqimi i zgjedhur ruhet.

## ● Çmontimi

1. Fikeni dritën [1] duke përdorur çelësin e ON-/OFF [8].
2. Hiqeni dritën [1] nga tubi [3].
3. Duke përdorur një kaçavidë [11], hiqni vidat nga mbulesa e poshtëm të dritës [12] dhe hiqini atë. Kushtojini vëmendje gominës së sulvosjes [13].
4. Duke përdorur një kaçavidë [23], hiqni vidat nga kllapa [15].
5. Ngrini me kujdes bllokun PCB nga mbulesa e sipërme e dritës [19].
6. Rrotulloni vidat [17], duke përdorur një kaçavidë, nga qarku elektrik [18] dhe hiqini ato.
7. Tërhiqeni me kujdes lidhësin e telave të baterisë [22] nga lidhësi i bordit LED [24].
8. Hiqni vidat e bordit LED [25] në pjesën e poshtme të bordit LED [14].  
Dy qarqet [18] [14] tani mund të hiqen.

9. Hiqni shiritin izolues [21] nga sensori i temperaturës [20] dhe kllapa [15].
10. Hiqni me kujdes baterinë [16] nga mbajtësi [15].

### • Zëvendësoni baterinë

Për të zëvendësuar baterinë [16] ndiqni hapat 1 deri 10 në kapitullin "Çmontimi".

- Vendoseni me kujdes baterinë [16] në mbajtëse [15] dhe futni me kujdes lidhësin e telave të baterisë [22] në lidhësin e bordit LED [24]. Sigurohuni që butonat e kyçjes janë pozicionuar saktë.
- Lidhni sensorin e temperaturës [20] me shirit izolues [21] në baterinë e re [16]. Sigurohuni që shiriti izolues [21] të mbështjellë edhe kllapën [15].
- Vendosni kllapën [15] përsëri në bordin LED [14]. Vidhosni bordin LED [14] në vend nga poshtë duke përdorur vidat e tabelës LED [25].
- Vendosni përsëri qarkun elektrik [18] në mbulesën e sipërme të dritës [19] dhe sigurojeni atë me vida [17].
- Vendosni bllokun PCB në mbulesën e sipërme të dritës [19]. Sigurohuni që lidhja me vidë e mbajtëses [15], porta e karikimit USB [9] dhe çelësi i ON-/OFF [8] të jenë të pozicionuara saktë.
- Vidhosni përsëri kllapën [15] me vida [23].
- Vendosni mbulesën e poshtme të dritës [12]. Sigurohuni që lidhja me vidë, porta e karikimit USB [9], çelësi i ON-/OFF [8] dhe unaza vulosëse të jenë pozicionuar saktë [13].
- Siguroni mbulesën e poshtme të dritës [12] me vida [11].

Ju mund të merrni një bateri zëvendësuese, duke përfshirë të gjitha informacionet dhe materialet e mëtejshme, nga shërbimi ynë ndaj klientit duke specifikuar numrin e artikullit (shih "Të dhënat teknike").

### • Zëvendësoni qarkun e qarkut

Për të zëvendësuar qarqet elektronike [18] [14], ndiqni hapat 1 deri 8 në kapitullin "Çmontimi".

- Vendosni kllapën [15] në bordin e ri LED [14].
- Rotulloni dy vidat [25] përsëri në bordin LED [14].
- Futni me kujdes lidhësin e telave të baterisë [22] në lidhësin e bordit LED [24]. Sigurohuni që butonat e kyçjes janë pozicionuar saktë.

- Vendosni përsëri qarkun elektrik [18] në mbulesën e sipërme të dritës [19] dhe sigurojeni atë me vida [17].
- Vendosni bllokun PCB në mbulesën e sipërme të dritës [19]. Sigurohuni që lidhja me vidë e mbajtëses [15], porta e karikimit USB [9] dhe çelësi i ON-/OFF [8] të jenë të pozicionuara saktë.
- Vendosni mbulesën e poshtme të dritës [12]. Sigurohuni që lidhja me vidë, porta e karikimit USB [9], çelësi i ON-/OFF [8] dhe unaza vulosëse të jenë pozicionuar saktë [13].
- Siguroni mbulesën e poshtme të dritës [12] me vida [11].

Ju mund të merrni një bord LED zëvendësues, duke përfshirë të gjitha informacionet dhe materialet e mëtejshme, nga shërbimi ynë ndaj klientit duke specifikuar numrin e artikullit (shih "Të dhënat teknike").

### • Mirëmbajtja dhe pastrimi

#### **⚠ PARALAJMËRIM! RREZIK PËR JETËN NGA GODITJA ELEKTRIKE!**

Shkëputeni llambën [1] nga furnizimi me energji elektrike përpara se të kryeni ndonjë punë. Për ta bërë këtë, shkëputni kablloën e lidhjes USB [6] nga porta e karikimit USB [9]. Ndiz dritën [1] në çelësin e ON-/OFF [8] për ta shkëputur plotësisht nga furnizimi me energji elektrike.

- Mos përdorni tretës, benzinë etj. Kjo do të dëmtojë llambën.
- Përdorni vetëm një leckë të thatë dhe pa push për pastrim.

### • Asgjësimi



Paketimi është bërë nga materiale miqësore me mjedisin që mund t'i hidhni në qendrën tuaj lokale të riciklitit.



Ju lutemi vini re etiketimin e materialeve të paketimit kur ndani mbeturinat. Këto janë shënuar me shkurtresa (a) dhe numra (b) me kuptimin e mëposhtëm: 1–7: Plastika/20–22: Letër dhe karton/80–98: Kompozit.



Produkti, përfshirë aksesorët dhe materialet e paketimit, janë të riciklueshme dhe i nënshtrohen

përgjegjësisë së zgjeruar të prodhuesit. Për një menaxhim më të mirë të mbeturinave, ju lutemi hidhni ato veçmas, duke ndjekur Info-tri (informacionin e klasifikimit) të treguar. Logoja Triman është e vlefshme vetëm në Francë.



Në interes të mbrojtjes së mjedisit, kur produkti juaj të ketë arritur fundin e jetëgjatësisë së tij të dobishme, ju lutemi mos e hidhni atë në mbeturinat shtëpiake, por flakeni siç duhet. Mund të mësoni rreth pikave të grumbullimit dhe orarit të tyre të hapjes nga administrata juaj lokale.

Bateritë me defekt ose të përdorura duhet të riciklohen në përputhje me Rregulloren (BE) 2023/1542. Kthejini bateritë dhe/ose pajisjen nëpërmjet ambienteve të mbledhjes së ofruara.

## Dëmtim mjedisor për shkak të asgjësimit të gabuar të baterive!



Bateritë nuk duhet të hidhen me mbeturinat shtëpiake. Ato mund të përmbajnë metale të rënda toksike dhe i nënshtrohen trajtimit të mbejtjeve të rrezikshme. Simbolet kimike të metaleve të rënda janë si më poshtë: Cd = kadmium, Hg = zhivë, Pb = plumb. Prandaj, ju lutemi hidhni bateritë e përdorura në një pikë grumbullimi komunale.

## ● Garancia dhe shërbimi

### ● Garancia

Do të merrni një garanci 36-mujore për këtë pajisje që nga momenti i blerjes. Pajisja u prodhua me kujdes dhe iu nënshtrova kontrollit të rreptë të cilësisë. Ne do të riparojmë çdo defekt material ose prodhimi falas brenda periudhës së garancisë. Nëse gjatë periudhës së garancisë shfaqen defekte, ju lutemi dërgoni pajisjen në adresën e shërbimit të listuar, duke deklaruar numrin e modelit si më poshtë: 14182905L / 14182901L.

Garancia nuk mbulon dëmet e shkaktuara nga trajtimi i papërshtatshëm, mosndjekja e udhëzimeve të përdorimit, ndërhyrja në produkt nga persona të paautorizuar ose pjesët e konsumuara (si llambat). Shërbimi i garancisë nuk e zgjat ose rinovon periudhën e garancisë.

### ● Adresa e shërbimit

Briloner Leuchten GmbH & Co. KG

Am Steinbach 14

59872 Meschede

GJERMANI

Telefon: +49 29 1 / 95 29 93-650

Faks: +49 29 1 / 95 29 93-109

email: kundenservice@briloner.com

www.briloner.com



Numri i shërbimit pa pagesë:

Tel.: 00800 / 27456637

**IAN 509486\_2507**

Ju lutemi të keni me vete faturën dhe numrin e artikullit (IAN 509486\_2507) për të gjitha pyetjet si provë blerjeje.

### ● Deklarata e konformitetit CE

Ky produkt dhe bateritë/bateritë e rikarikueshme të furnizuara plotësojnë kërkesat e direktivave përkatëse evropiane dhe kombëtare. Konformiteti është demonstruar. Deklaratat dhe dokumentet përkatëse janë të disponueshme nga prodhuesi.

### ● Prodhuesi



Briloner Leuchten GmbH & Co. KG





Am Steinbach 14

59872 Meschede

GJERMANI

<b>Легенда за употребените пиктограми</b> .....	Страница 120
<b>Вовед</b> .....	Страница 121
Наменета употреба.....	Страница 121
Содржина на испорака.....	Страница 121
Делумен опис.....	Страница 121
Технички податоци.....	Страница 122
<b>Безбедност</b> .....	Страница 122
Безбедносни информации.....	Страница 122
<b>Пуштање во употреба</b> .....	Страница 124
Полнење на ламбата.....	Страница 124
Монтирање на ламбата.....	Страница 124
Вклучете/исклучете го светлото и затемнете го.....	Страница 124
<b>Демонтажа</b> .....	Страница 125
Замена на батеријата.....	Страница 125
Замена на плочата.....	Страница 125
<b>Одржување и чистење</b> .....	Страница 126
<b>Исфрлање</b> .....	Страница 126
<b>Гаранција и сервис</b> .....	Страница 127
Гаранција.....	Страница 127
Адреса на сервисот.....	Страница 127
Декларација за сообразност.....	Страница 127
Производител.....	Страница 127

Легенда за употребените пиктограми			
	Прочитајте ги упатствата!		Не е погодно за надворешни затемнувачи и електронски прекинувачи.
	Само за внатрешна употреба, во суви и затворени простори.		Како да постапувате правилно
<b>A</b>	Ампери	 A.C. a.c.	Наизменичен напон (струја и тип на напон)
<b>Hz</b>	Херц (фреквенција)	 d.c. DC	Еднонасочен напон (струја и вид на напон)
	Ват (активна моќност)		Отстранете ја амбалажата и уредот на еколошки начин!
	Носете заштитни ракавици!		Внимавајте на предупредувањата и безбедносните информации!
	Предупредување за електричен удар! Опасност по живот!		Опасност по живот и несреќи за деца!
	Штета за животната средина поради неправилно отстранување на батериите!		USB-приклучок
	Прекинувач на допир	<b>SELV</b>	Безбедносен екстра низок напон
	Класа на заштита III - Заштита од електричен удар (опасни телесни струи) преку безбедносен екстра низок напон (< 60 V DC)	 IP44	Вид на заштита (отпорност на прскање)
	Изворот на светлина на овој производ е заменив.		Пакувањето е направено од 100 % рециклирана хартија.
 	Брановиден картон	 	Картон
 	Хартија	 	Полиетилен терефталат
 	Полиетилен (мала густина)	 	Безбедносни информации Упатства за ракување
	Светлосен флукс во лумени		Температура на светлината во келвини

 Ra-CRI	Индекс на рендерирање на бои		Полнете ја ламбата само со вклучениот USB-кабел!
	Чувајте надвор од опсегот на деца!	<b>ta</b>	највисока оценета/амбиентална температура
	Продолжете го животниот век на вашата батерија. Ако не ја користите ламбата подолго време, исклучете го со прекинувачот за ON-/OFF.		

## ЛЕД столна ламба на батерии

### • Вовед



Честитки за купувањето на вашиот нов уред. Избравте производ со висок квалитет. Внимателно и целосно прочитајте го ова упатство за ракување.

Отворете ја страницата со илустрациите. Ова упатство е придружувано од овој производ и содржи важни информации за пуштање во употреба и ракување. Секогаш следете ги сите безбедносни информации. Пред пуштање во работа, проверете дали е присутен точниот напон и дали сите делови се правилно инсталирани. Доколку имате какви било прашања или не сте сигурни како да го користите уредот, контактирајте го вашиот продавач или сервисен центар. Внимателно чувајте ги овие упатства и доколку е потребно, предајте ги на трети лица.

### • Наменета употреба

Оваа ламба е погодна за внатрешна и надворешна употреба. Производот е наменет само за употреба во приватни домаќинства, а не за комерцијална употреба. Овој производ е наменет за нормално работење.

Полнете ја ламбата само во затворен простор. Заштитете го од директна сончева светлина додека се полни за да спречите прегревање на батеријата. Доколку е можно, полнете ја батеријата на температура помеѓу 10 °C и 30 °C.

Ако ламбата не се користи долго време (без полнење на батеријата), батеријата може да се оштети од длабоко празнење. Полнете ја батеријата најмалку на секои 6 месеци за да спречите длабоко празнење.

### • Содржина на испорака

Веднаш по распакувањето, секогаш проверете го испорачаниот пакет за комплетност и дали уредот е во беспрекорна состојба.

- 1 ЛЕД столна ламба на батерии 14182905L / 14182901L
- 1 Глава на ламбата
- 2 Цевки
- 1 Основа на ламбата
- 1 USB-приклучен кабел (USB-C на USB-A)
- 1 Упатства за ракување

### • Делумен опис

- 1 Светлина
- 2 Прекинувач на допир
- 3 Цевка
- 4 Основа на ламбата
- 5 USB-A приклучок
- 6 USB-приклучен кабел
- 7 USB-C приклучок
- 8 Прекинувач ON-/OFF
- 9 USB-приклучок за полнење
- 10 Заштитно капаче
- 11 Завртки на долниот капак на ламба
- 12 Долен капак на ламба
- 13 Заптивен прстен
- 14 LED-плоча
- 15 Држач
- 16 Батерија
- 17 Завртки на прекинувачката табла
- 18 Прекинувачка табла
- 19 Горен капак на ламба
- 20 Сензор за температура
- 21 Изолациска лента

- 22 Приклучок на кабел за батерија
- 23 Завртување на држачот
- 24 Конектор на LED-плочата
- 25 Завртки на LED-плочата

## ● Технички податоци

### Светлина:

Број на модел:	14182905L / 14182901L
Работен напон:	SELV 5 V === 0,88 A (USB)
Номинална моќност:	макс. 4,4 W
Класа на заштита:	III / 
Вид на заштита:	IP44
Време на полнење:	прибл. 6 Часови
Време на светење:	макс. 20 Часови

### Батерија:

Број на модел:	BAT028
Тип:	18650-2P / 11NR19/66-2 (Литиум-јонски)
Номинална моќност:	3,7 V / 3000 mAh
Приклучок:	PH2P

### LED-модул:

Број на модел:	LFY2525TW
Номинална моќност:	макс. 2,6 W
Приклучок:	PH2P

Овој производ содржи извори на светлина од класа од енергетска ефикасност „F“.

## ● Безбедност



### Безбедносни информации

Во случај на штета предизвикана од непочитување на овие упатства за ракување, гаранцијата се поништува! Не се презема одговорност за последователната штета! Не се презема одговорност за материјални штети или лична штета предизвикана од неправилно ракување или непочитување на безбедносните информации!

-  **ПРЕДУПРЕДУВАЊЕ!**  
**РИЗИК ПО ЖИВОТОТ И НЕСРЕЌИ ЗА МАЛИ ДЕЦА И ДЕЦА!**

Никогаш не оставајте ги децата без надзор со материјалот за пакување. Постои ризик од

задушвање од материјалот за пакување. Децата честопати ги потценуваат опасностите. Секогаш држете ги децата подалеку од производот.

- Овој апарат може да го користат деца на возраст од 8 години и повеќе и лица со намалени физички, сензорни или ментални способности или недостаток на искуство и знаење, доколку се под надзор или се обучени за безбедна употреба на апаратот и ги разбираат опасностите што произлегуваат од тоа. На децата не им е дозволено да си играат со уредот. Чистењето и одржувањето од страна на корисникот не треба да го вршат деца без надзор.

### ОПАСНОСТ ОД ПОВРЕДА!

- Не оставајте ја ламбата или материјалот за пакување невнимателно расфрлани наоколу. Пластичните фолии/кеси, пластичните делови итн. би можеле да станат опасни играчки за децата.



### Избегнувајте опасност по животот од електричен удар

- Пред секоја употреба, проверете ги ламбата и USB-приклучниот кабел за евентуални оштетувања. Никогаш не користете ја ламбата ако забележите какво било оштетување.
- Внимавајте да избегнувате допирање на жици под напон и контакт со вода или други течности.
- Не го потопувајте производот, USB-адаптерот за напојување или USB-приклучниот кабел во вода или други течности.
- Никогаш не складирајте го производот на таков начин што може да падне во вода или мијалник.
- Никогаш не кревајте електричен уред ако паднал во вода. Во таков случај, веднаш исклучете го производот од напојувањето.
- Никогаш не отворајте електрични уреди и не вметнувајте предмети во нив. Ваквите интервенции претставуваат ризик по животот од електричен удар.
- Користете само USB-адаптер за напојување чии спецификации се совпаѓаат со оние на производот.
- Користете го само испорачаниот USB-приклучен кабел.

- Никогаш не допирајте го USB-адаптерот за напојување и USB-приклучниот кабел со влажни раце.
- Никогаш не вадете го USB-адаптерот за напојување од приклучокот држејќи го за USB-приклучниот кабел, секогаш држете го USB-адаптерот за напојување.
- Не ставајте ја ламбата на влажни или спроводливи површини.
- Секогаш исклучувајте го USB-адаптерот за напојување од штекерот пред монтажа, демонтажа, чистење или ако не ја користите ламбата подолго време.
- Не виткајте го USB-приклучниот кабел и не ставајте го преку остри рабови.
- Користете ги само испорачаните делови, во спротивно сите гаранциски барања ќе бидат поништени.
- Изворот на светлина може да се замени од страна на купувачот.
- Батеријата може да ја замени купувачот.
- Кога не е во употреба, го чистите или ако се појави дефект, секогаш исклучувајте го производот и исклучете го USB-адаптерот за напојување од штекерот.



### Избегнувајте опасности од пожар и повреди

-  Не е погодно за надворешни затемнувачи и електронски прекинувачи.
- Не гледајте директно во сијалицата кога е вклучена.
- Не гледајте во LED-диодите со оптички инструмент (на пр. лупа).
- Не покривајте ја ламбата или USB-адаптерот за напојување со крпи, завеси или други предмети и држете ја подалеку од други запаливи материјали. Обезбедете соодветна циркулација на воздух и растојание околу ламбата. Прекумерното генерирање на топлина може да доведе до пожар.
- Не користете го производот во близина на извори на топлина, како што се радијатори или други уреди што емитуваат топлина!
- Не фрлајте го производот во оган или не изложувајте го на високи температури.

- Поставете го USB-приклучниот кабел така што нема да претставува опасност од сопнување.



### Како да постапувате правилно

- Поставете ја ламбата така што ќе биде заштитена од нечистотија и прекумерна топлина.
- Секогаш бидете внимателни! Секогаш бидете внимателни што правите и секогаш постапувајте разумно. Никогаш не користете ја ламбата ако не можете да се концентрирате или се чувствувате лошо.
- Пред употреба, запознајте се со сите упатства и илустрации во ова упатство, како и со самиот производ.



### Безбедносни информации за батерии

-  **⚠ ПРЕДУПРЕДУВАЊЕ! ЧУВАЈТЕ ГИ БАТЕРИИТЕ ПОДАЛЕКУ ОД ДОФАТ НА ДЕЦА!**

Голтањето може да предизвика хемиски изгореници, перфорација на меките ткива и смрт. Може да се појават тешки изгореници во рок од 2 часа по голтањето. Веднаш побарајте лекар.

- Веднаш фрлете ги искористените батерии. Чувајте ги новите и користените батерии подалеку од дофат на деца. Доколку мислите дека батериите се проголтани или се наоѓаат во вашето тело, веднаш побарајте лекарска помош.
- Секогаш целосно затворајте ја преградата за батерија. Доколку преградата за батерија не е безбедно затворена, престанете да го користите производот, извадете ги батериите и држете ги подалеку од дофат на деца.
- **⚠ ОПАСНОСТ ОД ЕКСПЛОЗИЈА!** Никогаш не полнете батерии што не се полнат. Не предизвикувајте краток спој или не отворајте батерии. Може да дојде до прегревање, опасност од пожар или пукање.
- Никогаш не фрлајте батерии во оган или вода.
- Не изложувајте ги батериите на никаков механички стрес.
- Користете батерии што можат да се полнат само како што е наведено во поглавјето „Технички податоци“. Користењето на неправилни батерии може да предизвика пожар или експлозија.

## Ризик од истекување на батеријата

- Избегнувајте екстремни услови и температури што можат да влијаат на батериите, како што се близина на радијатори или директна сончева светлина.
- Доколку батериите протекуваат, избегнувајте контакт на хемикалиите со кожата, очите и слузницата! Веднаш исплакнете ги засегнатите области со чиста вода и побарајте лекарска помош!



### НОСЕТЕ ЗАШТИТНИ РАКАВИЦИ!

- Протекувањето или оштетувањето на батериите може да предизвика изгореници ако дојдат во контакт со кожата. Затоа, носете соодветни заштитни ракавици во овој случај.
- Во случај на протекување на батериите, веднаш отстранете ги од производот за да избегнете оштетување.
- Користете само батерии од ист тип. Не мешајте стари батерии со нови!
- Исклучете ја ламбата [1] користејќи го прекинувачот за ON-/OFF [8] ако производот не се користи подолг временски период.
- Користете го само наведениот тип на батерија!
- Вметнете ги батериите според ознаките за поларитет (+) и (-) на батеријата и производот.

## Пуштање во употреба

### Полнење на ламбата

**Забелешка:** Користете USB-адаптер за напојување (не е вклучен) кој снабдува безбедносен екстра низок напон (SELV) и е во согласност со безбедносниот стандард EN 62368. Полнете ја ламбата само во затворен простор, во суви и затворени соби. Полнете ја ламбата само со вклучениот USB-приклучен кабел! Користете само USB-адаптер за напојување чии спецификации се совпаѓаат со оние на производот.

**Забелешка:** Отстранете го целиот материјал за пакување од производот.

- Вклучете ја ламбата [1] користејќи го прекинувачот за ON-/OFF [8].
- Повлечете го заштитно капаче [10] од USB-приклучокот за полнење [9].

- Поврзете го USB-C приклучокот [7] на USB-приклучниот кабел [6] со USB-приклучокот за полнење [9].
- Вклучете го USB-A приклучокот [5] на USB-приклучниот кабел [6] во соодветен USB приклучок, на пр., USB-адаптер за напојување (не е вклучен во испораката) или слично. За време на полнењето, индикаторското светло свети црвено. Ако индикаторското светло не свети, проверете дали прекинувачот за ON-/OFF [8] е вклучен.
- Оставете ламбата [1] целосно да се наполни. Кога полнењето ќе заврши, индикаторското светло свети зелено.
- Исклучете го USB-приклучниот кабел [6] од USB-приклучокот и USB-приклучокот за полнење [9].
- Затворете го USB-приклучокот за полнење [9] со заштитното капаче [10].

### Монтирање на ламбата

**Забелешка:** Отстранете го целиот материјал за пакување од производот.

- Зашрафете ги цевките [3] на главниот столб. Ако сакате да ја намалите ламбата [1] во висина, користете само една цевка [3] на главниот столб.
- Завртете ја зашрафената цевка [3] на основата на ламбата [4].
- Завртете ја ламбата [1] со завртка за фиксирање на главниот столб. Бидете сигурни дека е прицврстен.

### Вклучете / исклучете го светлото и затемнете го

**Напомена:** Кога ќе се исклучи со прекинувачот на допир [2], ламбата [1] останува во режим на подготвеност. Доколку не ја користите ламбата [1] подолг временски период, целосно наполнете ја батеријата, а потоа исклучете ја ламбата [1] со помош на прекинувачот за ON-/OFF [8] за целосно да го исклучите од напојувањето и да ја зачувате батеријата.

Прекинувач за ON-/OFF [8]:

- Вклучете го светлото [1] користејќи го прекинувачот за ON-/OFF [8] за да воспоставите напојување.

Ламбата се вклучува.

- Исклучете ја ламбата [1] користејќи го прекинувачот за ON-/OFF [8] за целосно да го исклучите од напојувањето.

Прекинувач на допир [2] / затемнување на светлото [1]:

- Допрете го прекинувачот на допир [2] додека не го достигнете посакуваното ниво на затемнување.
- Накратко допрете го прекинувачот на допир [2] за да го вклучите или исклучите светлото [1].

**Забелешка:** Кога ќе се исклучи со прекинувачот на допир [2], ламбата [1] останува во режим на подготвеност и избраната осветленост се зачувава.

## ● Демонтажа

1. Исклучете ја ламбата [1] користејќи го прекинувачот за ON-/OFF [8].
2. Одвртете ја ламбата [1] од цевката [3].
3. Користејќи шрафцигер, одвртете ги завртките [11] од долниот капак на ламбата [12] и извадете го. Обрнете внимание на заптивниот прстен [13].
4. Користејќи шрафцигер, одвртете ги завртките [23] од држачот [15].
5. Внимателно кренете го блокот печатено коло од горниот капак на ламба [19].
6. Користејќи шрафцигер, одвртете ги завртките [17] од прекинувачката табла [18] и извадете ја.
7. Внимателно извлекете го приклучокот на кабелот за батерија [22] од конекторот на LED-плочата [24].
8. Одвртете ги завртките на LED-плочата [25] на дното од LED-плочата [14].  
Двете плочки [18] [14] сега може да се отстранат.
9. Отстранете ја изолациската лента [21] на сензорот за температура [20] од држачот [15].

10. Внимателно извадете ја батеријата [16] од држачот [15].

## ● Замена на батеријата

За да ја замените батеријата [16], следете ги чекорите 1 до 10 во поглавјето „Демонтажа“.

- Внимателно вратете ја батеријата [16] во држачот [15] и внимателно приклучете го кабелот за батерија [22] во приклучокот на LED-плочата [24]. Проверете дали јазичињата за заклучување се правилно поставени.
- Прикачете го сензорот за температура [20] на новата батерија [21] со изолациска лента [16]. Внимавајте на тоа изолациската лента [21] да го обвиткува држачот [15].
- Поставете го држачот [15] повторно на LED-плочата [14]. Завртете ја LED-плочата [14] одоздоле со завртки на LED-плочата [25].
- Поставете ја прекинувачката табла [18] повторно на горниот капак на ламба [19] и прицврстете ја со завртки [17].
- Вметнете го блокот печатено коло во горниот капак на ламбата [19]. Внимавајте на правилното позиционирање на држачот [15], USB-приклучокот за полнење [9] и прекинувачот за ON-/OFF [8].
- Повторно завртете го држачот [15] со завртките [23].
- Поставете го долниот капак на ламбата [12]. Осигурајте се дека навртувањата, USB-приклучокот за полнење [9], прекинувачот за ON-/OFF [8] и заптивниот прстен [13] се правилно поставени.
- Прицврстете го долниот капак на ламбата [12] со завртките [11].

Може да добиете замена на батеријата, вклучувајќи ги сите дополнителни информации и материјали, од нашата служба за корисници со наведување на бројот на артиклот (видете „Технички податоци“).

## ● Замена на плочата

За да ги замените плочите [18] [14], следете ги чекорите 1 до 8 во поглавјето „Демонтажа“.

- Поставете го држачот [15] на новата LED-плоча [14].

- Завртете ги двата завртки [25] назад во LED-плочата [14].
- Вметнете го приклучокот на кабелот за батерија [22] внимателно во конекторот на LED-плочата [24]. Проверете дали јазичињата за заклучување се правилно поставени.
- Поставете ја прекинувачката табла [18] повторно на горниот капак на ламба [19] и прицврстете ја со завртки [17].
- Вметнете го блокот печатено коло во горниот капак на ламбата [19]. Внимавајте на правилното позиционирање на држачот [15], USB-приклучокот за полнење [9] и прекинувачот за ON-/OFF [8].
- Поставете го долниот капак на ламбата [12]. Осигурајте се дека навртувањата, USB-приклучокот за полнење [9], прекинувачот за ON-/OFF [8] и заптивниот прстен [13] се правилно поставени.
- Прицврстете го долниот капак на ламбата [12] со завртките [11].

Може да добиете замена на LED-плочата, вклучувајќи ги сите дополнителни информации и материјали, од нашата служба за корисници со наведување на бројот на артиклот (видете „Технички податоци“).

## ● Одржување и чистење

### **⚠ ПРЕДУПРЕДУВАЊЕ! РИЗИК ПО ЖИВОТОТ ОД ЕЛЕКТРИЧЕН УДАР!**

Исклучете ја ламбата [1] од напојувањето пред да извршите каква било работа. За да го направите ова, исклучете го USB-приклучниот кабел [6] од USB-приклучокот за полнење [9]. Исклучете ја ламбата [1] користејќи го прекинувачот за ON-/OFF [8] за целосно да го исклучите од напојувањето.

- Не користете растворувачи, бензин итн. Ова би ја оштетило ламбата.
- За чистење користете само сува крпа што не остава влакненца.

## ● Исфрлање



Пакувањето е направено од еколошки материјали што може да ги фрлите во вашиот локален центар за рециклирање.



Обрнете внимание на етикетирањето на материјалите за пакување при одвојување на отпадот. Тие се означени со кратенки (a) и броеви (b) со следново значење: 1–7: пластика/20–22: хартија и картон/80–98: композитни материјали.



ÉLÉMENTS D'EMBALLAGE + NOTICE

Производот, вклучувајќи ги додатоките и материјалите за пакување, се рециклирачки и

подлежат на проширена одговорност на производителот. За подобро управување со отпадот, ве молиме фрлете ги одделно, следејќи ги прикажаните информации за сортирање (Info-tri). Логото на Triman важи само во Франција.



Во интерес на заштитата на животната средина, кога вашиот производ ќе го достигне крајот на својот век на траење, не фрлајте го во отпадот од домаќинството, туку фрлете го правилно. Можете да дознаете за местата за собирање и нивното работно време од вашата локална администрација.

Дефектните или искористените батерии мора да се рециклираат во согласност со Регулативата (EY) 2023/1542. Вратете ги батериите и/или уредот на собираните места за отпад.

### **Штета за животната средина поради неправилно отстранување на батериите!**



Батериите не смеат да се фрлаат со домашен отпад. Тие може да содржат токсични тешки метали и се предмет на третман со опасен отпад. Хемиските симболи на тешките метали се следниве: Cd = кадмиум, Hg = жива, Pb = олово. Затоа, однесете ги искористените батерии на место за собирање таков отпад.

## ● Гаранција и сервис

### ● Гаранција

Ќе добиете 36-месечна гаранција за овој уред од моментот на купување. Уредот е внимателно произведен и подложен на строга контрола на квалитетот. Сите материјални или производствени дефекти ќе ги поправиме бесплатно во рамките на гарантниот период. Доколку се откријат било какви дефекти во текот на гарантниот период, испратете го уредот на наведената адреса за сервисирање, наведувајќи го следниов број на модел: 14182905L / 14182901L.

Гаранцијата не ги опфаќа штетите предизвикани од неправилно ракување, непочитување на упатствата за ракување или интервенција од неовластени лица, како и потрошни делови (како што се сијалици). Гарантниот сервис не го продолжува ниту обновува гарантниот период.

### ● Адреса на сервисот

Briloner Leuchten GmbH & Co. KG  
Am Steinbach 14  
59872 Meschede  
ГЕРМАНИЈА  
Телефон: +49 29 1 / 95 29 93-650  
факс: +49 29 1 / 95 29 93-109  
е-пошта: kundenservice@briloner.com  
www.briloner.com

FR

Бесплатен телефонски број:  
Tel.: 00800 / 27456637

**IAN 509486\_2507**

Имајте ја сметката и бројот на артиклот (IAN 509486\_2507) при рака како доказ за купување за сите прашања.

### ● Декларација за сообразност CE

Овој производ и испорачаните батерии ги исполнуваат барањата на важечките европски и национални директиви. Усогласеноста е докажана. Релевантните декларации и документи се достапни од производителот.

## ● Производител

Briloner Leuchten GmbH & Co. KG  
Am Steinbach 14  
59872 Meschede  
ГЕРМАНИЈА

Гуѓатја/Proizvajalec/Výrobce/Výrobca/Proizvođač/  
Производител/Fabrikues/Importator/Producător/Вносител/  
Εισαγωγέας: Briloner Leuchten GmbH & Co. KG, Am Steinbach  
14, DE-59872 Meschede, GERMANY, Némétország, Nemčija,  
Njemačka, Nemačka, Германија, Gjermani, Germania,  
Германија; kundenservice@briloner.com; Брилонер Лойхтен ГмбХ  
и Ко. КГ, Ам Шайнбах 14, 59872 Мешеде, Германия;  
Proizvedeno za: Lidl Slovenija d.o.o. k.d., Pod lipami 1, SI - 1218  
Komenda, Slovenija; Dovožce: Lidl Česká republika s.r.o.,  
Nárožní 1359/11, 158 00 Praha 5; Uvoznik: Lidl Hrvatska d.o.o.  
k.d., Ulica kneza Ljudevita Posavskog 53, HR-10410 Velika  
Gorica, Hrvatska; Uvoznik: Lidl Srbija KD, Prva južna radna 3,  
22330 Nova Pazova, Republika Srbija, kontakt@lidl.rs, tel: 0800  
300 199; Увозник: ЛИДЛ СЕВЕРНА МАКЕДОНИЈА ДООЕЛ,  
Бул. Киро Глигоров бр. 2, Скопје, Тел: 00800 90698;  
Importues: Lidl Maqedonia e Veriut ДООЕЛ, Bulevardi Kiro  
Gligorov Nr. 2, Shkup, Tel: 00800 90698; Търговец: Лидл  
България ЕООД енд Ко. КД, ул. „Донка Ушлинова“ 2,  
Гаритидж парк, Сграда 3, 1766 София; Υπεύθυνος διάθεσης  
για Ελλάδα: Lidl Hellas & Σια Ο.Ε., ΒΙ.Π.Ε. Θεσ/νίκης, Ο.Τ. 31,  
ΔΑ 13, 57022 Σίνδος -Δήμος Δέλτα, Ελλάδα. Τηλ.: +30 2311  
768 568; Υπεύθυνος διάθεσης για Κύπρο: Lidl Cyprus, Πηγιάσου  
2, Τ.Κ. 7100 Αραδίππου-Λάρνακα, Κύπρος. Τηλ.: 800 94404;  
Szármasási hely/Poreklo/Vyrobeno v/Vyrobené v/Zemlja  
podrijetla/Zemlja porekla/Земља на потекло/Vendi i origjinës/  
Prođus in/Страна на производ/Χώρα κατασκευής: Kina/  
Kitajska/Číně/Čine/Kina/Кина/Kinë/China/Китай/Κίνα;

Stand der Informationen • Last Information Update • Version  
des informations • Stand van de informatie • Stan informacjii •  
Stav informacii • Stav informácii • Estado de las  
informaciones • Tilstand af information • Versione delle  
informazioni • Információk állása • Statusi i informacionit •  
Статус на информациите: 10/2025  
Ident.-No.: 14182905L / 14182901L 102025-8



IAN 509486\_2507

8