

crivit®

www.lidl-service.com



POP-UP TENT

GB IE NI

POP-UP TENT

Operation and Safety Notes

FR BE

TENTE POP-UP

Instructions d'utilisation et consignes de sécurité

DE AT CH

WURFZELT

Bedienungs- und Sicherheitshinweise

DK

POP-UP TELT

Brugs- og sikkerhedsanvisninger

NL BE

WERPTENT

Bedienings- en veiligheidsinstructies

IAN 282737

GB IE NI
DK NL



GB/IE/NL	Operation and Safety Notes	Page	5
DK	Brugs- og sikkerhedsanvisninger	Side	8
FR/BE	Instructions d'utilisation et consignes de sécurité	Page	11
NL/BE	Bedienings- en veiligheidsinstructies	Pagina	15
DE/AT/CH	Bedienungs- und Sicherheitshinweise	Seite	18

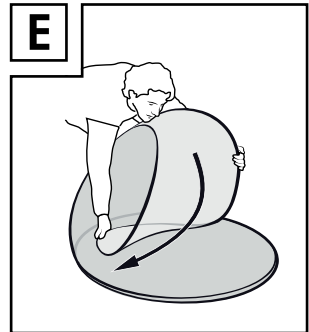
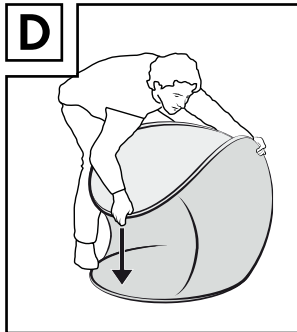
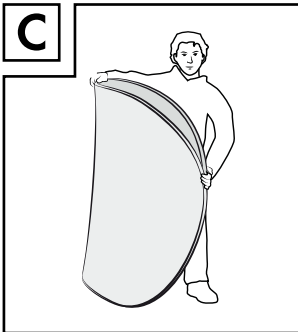
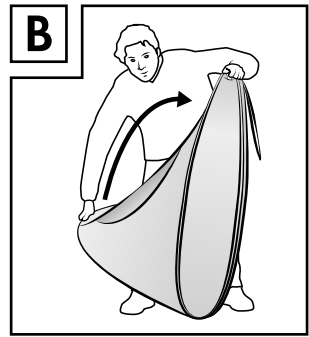
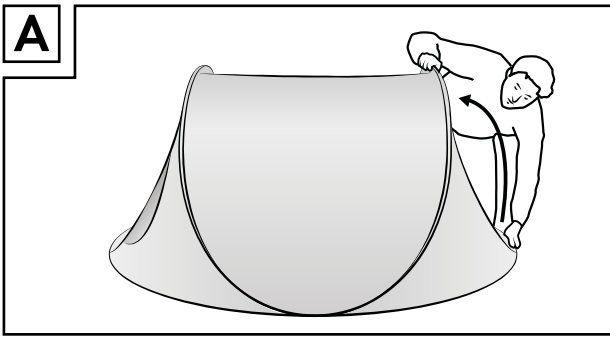
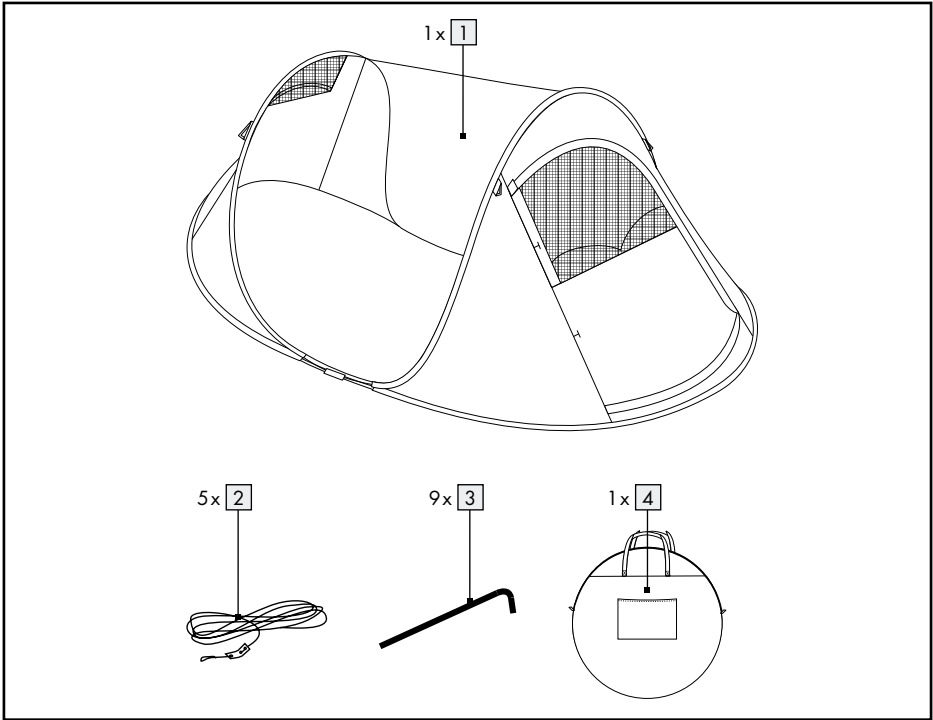

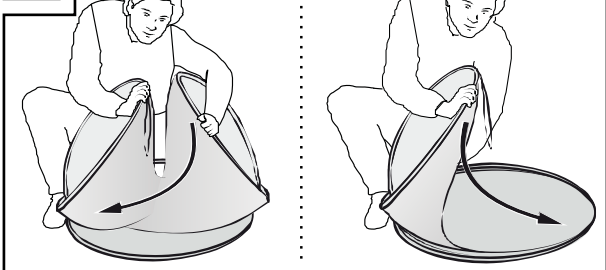
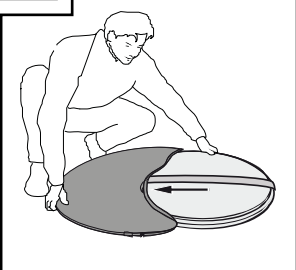
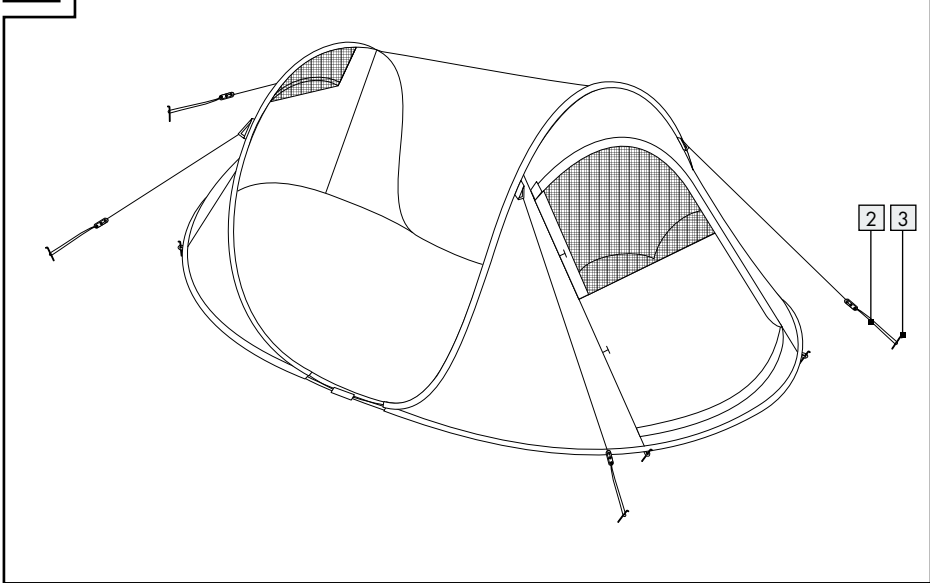
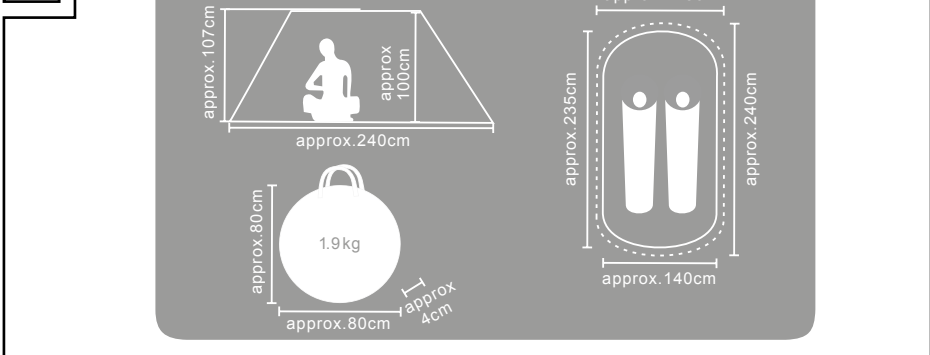
F**G****H****I**

Pop-Up Tent

● Introduction

We congratulate you on the purchase of your new product. You have chosen a high quality product. Familiarise yourself with the product before using it for the first time. In addition, please carefully refer to the operating instructions and the safety advice below. Only use the product as instructed and only for the indicated field of application. Keep these instructions in a safe place. If you pass the product on to anyone else, please ensure that you also pass on all the documentation with it.

● Proper use

This product is suitable for use as accommodation when travelling and camping. The product is not intended for commercial use. Cat. A camping tent in accordance with ISO 5912. Performance level 1: for infrequent and short term use.

● Description of parts

- 1 Tent
- 2 Guy line
- 3 Tent peg
- 4 Carrying bag

● Technical data

Dimensions: approx. 240 x 148 x 107 cm
(L x W x H)

Water volume : 2000 mm

Dimension for set up: see fig. 1



Safety advice

PLEASE READ THE ASSEMBLY INSTRUCTIONS BEFORE USING THE PRODUCT! PLEASE KEEP THE ASSEMBLY INSTRUCTIONS IN A SAFE PLACE!

- ⚠ CAUTION! RISK OF INJURY!** Ensure that all parts are undamaged and have been assembled appropriately. Risk of injury exists if assembled incorrectly. Damaged parts can affect safety and function.
- ⚠ CAUTION!** Do not leave children unattended. The product is not a climbing frame or toy. Make sure that nobody climbs or leans on the product, particularly children. The product could become imbalanced and tip up. This may result in injury and/or damage.
- ⚠ CAUTION! RISK OF INJURY!** Never under any circumstances assemble the product in a strong wind.
 - Select a piece of land that is as flat and firm as possible to erect your tent.
 - Sandy surfaces reduce the stability of the tent. Please ensure that the surface provides a firm hold for the tent pegs.
 - Never knock the tent pegs into the ground with force! If necessary, the guy lines should only be extended with the help of a loop and the tent peg positioned in a different location.
 - The intactness of all connection points and the guy lines should be checked regularly, as should the firmness of the tent pegs in the ground.
 - If the tent is erected in the wrong order, this may cause damage to the tent. All liability is excluded in such cases.
- ⚠ CAUTION! DANGER OF POISONING AND DAMAGE TO PROPERTY!** Do not light any fires within the product and keep it away from sources of heat.
 - Precautionary measures with respect to fires are stated on a label sewn into the inside of the tent. You are advised not to remove this label.
 - You should also familiarise yourself with the local fire protection regulations (e.g. camping site, tent pitch).

- Keep the exit free! Do not block the exit with objects.
- ⚠ WARNING! Danger of suffocation!** If the inside of the tent is not adequately ventilated, there is a risk of suffocation.

● Fire precautions

Camp safely. Follow these common sense rules:

- Do not place hot appliances near the walls, roof or curtains.
- Always observe the safety instructions for these appliances.
- Never allow children to play near hot appliances.
- Keep exits clear. Do not block the exit with objects.
- Make sure you know the fire precaution arrangements on the site.

Take note of the effects of the weather and climate

- When selecting the location to put up your tent, you should always consider the local situation and how this might change. Will the terrain turn into a lake if it rains? Please take into account any rising rivers and incoming tides.
- Protect the product against strong wind and storms. Place the product in a location that is protected from the wind if possible.
- If a strong wind is forecast, replace the normal tent pegs with special storm pegs. You can find information about meaningful supplementary products at specialist shops.
- The tent should be taken down before heavy snowfall or stormy weather.
- Remove any snow directly from the product. Otherwise the product may collapse under the weight.
- Ensure that the tent is not too taut when it is erected, otherwise it may not be able to adapt to changing weather conditions and might be damaged.
- Zips are wearing parts and do not fall under the guarantee conditions.

- The polyester material of the tent consists of water-repellent material.
- It is possible that during the first rainfall the tent will not be completely watertight. However, the threads of the tent will contract when exposed to water so that after a short time the tent will become watertight.
- When exposed to moisture and rain, tent fabrics expand to varying degrees and make it necessary to adapt the length of the guy lines. If the material becomes taut again while drying, the guy lines have to be loosened again in good time.
- Do not use any insect spray in or on the tent.
- Small leaks on the seams can be repaired with a seam spray and impregnation spray can be used for the tent skin.

● Assembly

Please ensure that the product is only assembled/disassembled by a competent person.

● Erecting the tent

ATTENTION: Please note that the poles are under tension and snap into the natural shape of the tent. Taking care that the release of tension does not cause any injury.

- Remove the rubber band and throw the product away from you into the air.

● Folding the tent



- Please see a video using our QR code that demonstrates how to fold away and packing the tent.
- Grab all the loops together in one of your hands. Start at the rear end in order to allow the air escape completely through the front entrance (see fig. A-B).
- Keep the four loops gathered in one hand and put the tent into an upwards position (see fig. C).

- Press the tip of the upper loop towards the ground and move it towards the middle. Keep pressing downwards the new loops with one hand while the other hand keeps holding the other four loops together (see fig. D–E).
- Loosen the grip of the hand that holds the 4 loops and fold all loops into each other (see fig. F).
- Align the loops and secure the folded tent with the elastic strap (see fig. G). You can now store the tent in its bag.

● Cleaning and care

- ⚠ **CAUTION!** Never wash the tent in a washing machine. Otherwise the product may lose some of its ability to keep out water.
- ⚠ **CAUTION!** Never use petrol, solvent or other cleaning agents. Otherwise there is a danger of damage to the product.

Condensation can form in all synthetic tents; you should therefore air the tent as frequently as possible in order to counteract this.

- For cleaning the tent and removing any stains you should only use a cleaning agent that is specifically intended for cleaning polyester tents.
- Remove any dirt from the tent  with a soft sponge and clean water.
- Please allow all parts to dry thoroughly before you repack the tent . This will prevent the formation of mould, bad odours and discolouration.
- If the zipper sticks when being opened or closed, spray it with silicone spray.

● Disposal



The packaging is made entirely of recyclable materials, which you may dispose of at local recycling facilities.

Contact your local refuse disposal authority for more details of how to dispose of your worn-out product.

● Warranty

The product has been manufactured to strict quality guidelines and meticulously examined before delivery. In the event of product defects you have legal rights against the retailer of this product. Your legal rights are not limited in any way by our warranty detailed below.

The warranty for this product is 3 years from the date of purchase. Should this product show any fault in materials or manufacture within 3 years from the date of purchase, we will repair or replace it – at our choice – free of charge to you.

The warranty period begins on the date of purchase. Please keep the original sales receipt in a safe location. This document is required as your proof of purchase. This warranty becomes void if the product has been damaged, or used or maintained improperly.

The warranty applies to defects in material or manufacture. This warranty does not cover product parts subject to normal wear, thus possibly considered consumables (e.g. batteries) or for damage to fragile parts, e.g. switches, rechargeable batteries or glass parts.

Pop-up telt

● Indledning

Hjerteligt tillykke med købet af deres nye produkt. Du har besluttet dig for et produkt af høj kvalitet. Gør Dem fortrolig med apparatet inden første ibrugtagning. Læs derfor den efterfølgende brugsvejledning og sikkerhedsanvisningerne omhyggeligt. Brug kun produktet som beskrevet og kun til de angivne anvendelsesområder. Denne vejledning bør opbevares. Hvis De giver produktet videre til andre, skal alle dokumenter følge med.

● Formålsbestemt anvendelse

Dette produkt er egnet som kvarter på rejser og til camping. Produktet er ikke beregnet til erhvervs-mæssigt brug.

Kat. Et campingtelt i overensstemmelse med ISO 5912.

Anvendelsesniveau 1 for lejlighedsvis og korttidsbrug.

● Beskrivelse af dele

- 1 Telt
- 2 Bardun
- 3 Teltpløk
- 4 Transporttaske

● Tekniske data

Dimensioner: ca. 240 x 148 x 107 cm

(L x W x H)

Vandmængde  2000 mm

Mål for opbygning: se afbildning I



Sikkerhedsanvisninger

LÆS VENLIGST SAMLEVEJLEDNINGEN FØR PRODUKTET TAGES I ANVENDELSE! OPBEVAR SAMLEVEJLEDNINGEN ET SIKKERT STED!

ADVARSEL! FARE FOR KVÆSTELSER!

Kontrollér at alle dele er ubeskadigede og er samlet korrekt. Der er fare for kvæstelser ved forkert samling. Beskadigede dele kan påvirke sikkerhed og funktion.

 **ADVARSEL!** Børn må ikke efterlades uden opsyn. Produktet er ikke et klatrestativ eller legetøj. Sørg for at ingen klatrer på eller læner sig op ad produktet, især børn. Produktet kan komme ud af balance og vælte. Dette kan resultere i kvæstelser og/eller skader.

ADVARSEL! FARE FOR KVÆSTELSER!

Produktet må under ingen omstændigheder opstilles i stærk vind.

- Vælg et stykke jord, der er så fladt og fast som muligt for at rejse teltet.
- Sandede jordoverflader kan forringe teltets stabilitet. Sørg for at overfladen giver stabile forhold for teltpløkkene.
- Slå aldrig teltpløkkene i jorden med for stor kraft! Hvis det er nødvendigt, skal bardunerne forlænges med en snor og teltpløkkene placeres på et andet sted.
- Alle fastgørelsessteder og barduner skal kontrolleres jævnlige for defekter, og det skal kontrolleres at teltpløkkene sidder fast i jorden.
- Hvis teltet opstilles i forkert rækkefølge, kan teltet tage skade. I så tilfælde bortfalder ethvert ansvar.

ADVARSEL! FARE FOR FORGIFTNING OG SKADER PÅ INVENTAR!

Der må ikke tændes ild inde i produktet og det skal holdes væk fra varmekilder.

- Forholdsregler med hensyn til brand kan læses på et mærke der er syet fast på teltets inderside. Dette mærke må ikke fjernes.
- Vær opmærksom på de lokale brandsikkerhedsbestemmelser (fx campingplads, teltplads).
- Hold udgangen fri! Udgangen må ikke blokeres af genstande.

⚠ ADVARSEL! Kvælningsfare! Ved manglende luftning i teltets indre består der fare for kvælning.

● **Brandsikkerhed**

Campér sikkert. Brug din sunde fornuft:

- Anbring ikke varme genstande nær teltvægge, tag eller gardiner.
- Vær altid opmærksom på sikkerhedsanvisningerne for disse produkter.
- Sørg for at børn ikke leger i nærheden af varme produkter.
- Hold udgangene fri. Udgangen må ikke blokeres af genstande.
- Sørg for at have kendskab til stedets brandregulativer.

Tag hensyn til vejr- og klimaforhold

- Når du skal vælge et sted for at slå teltet op, skal du altid tage hensyn til de lokale forhold, og hvordan de kan skifte. Vil området blive forvandet til en sø, hvis det regner? Tag hensyn til vandløb med stigende vandstand og tidevand.
- Beskyt produktet mod kraftige vinde og storm. Om muligt anbringes produktet på en lokalitet der er beskyttet mod vind.
- Hvis der er varsler om kraftige vinde, skal de normale teltpåklæbninger erstattes af specielle stormpløkke. Information om relevante tilbehørsprodukter kan fås i specialbutikker.
- Teltet bør nedtages før kraftigt snevejr eller voldsomme storme.
- Sne skal omgående fjernes fra produktet. I modsat fald kan produktet kollapse under vægten.
- Sørg for at teltet ikke er for stramt når det rejses, da det ellers ikke kan være i stand til at klare skiftende vejrforhold og derfor tage skade.
- Lynlåse er sliddele og ikke omfattet af garantien.
- Teltets polyestermaterialer er vandafvisende.
- Ved første regnbyge er det ikke sikkert, at teltet vil være fuldstændigt vandtæt. Men teltets fibre vil trække sig sammen, når de udsættes for

vand, således at teltet efter kort tid vil blive vandtæt.

- Når teltet udsættes for fugt og regn, vil tekstilerne udvide sig forskelligt og kan gøre det nødvendigt at justere bardunerne. Hvis materialet trækker sig sammen, når det tørrer, skal bardunerne slækkes i god tid forinden.
- Insekt spray må ikke anvendes på eller inde i teltet.
- Små utætheder ved sømmene kan repareres med en sømspray, og der kan anvendes imprægneringsspray på teltoverfladen.

● **Opbygning**

Det skal sikres, at produktet kun opstilles/nedtages af en kompetent person.

● **Opstilling af telt**

ADVARSEL: Vær venligst opmærksom på at stængerne er spændte og altid udvider sig til teltets naturlige form. Vær opmærksom på at De ikke kommer til skade p.g.a spændekraften.

- Fjern gummibåndet og kast produktet op i luften væk fra Dem.

● **Nedtagning af telt**

- Se venligst informationsvideoen omkring teltopbygningen idet De anvender QR-koden med et egnet apparat.
- Grib stropens midtpunkter foroven med en hånd og træk midtpunkterne hos stroppen foruden til. Start ved teltets bagerste ende, så luften foran kan sive fuldstændig ud gennem indgangen (se afbildning A-B).
- Hold teltet på højkant og hold derved alle 4 stropper i en hånd (se afbildning C).
- Tryk spidsen hos buen foroven i retning mod gulvet og drej denne i retning mod midten. Tryk de nye stropper med en hånd nedad mens den

anden hånd stadig holder de 4 stropper sammen (se afbildning D-E).

- Nye stropper dannes mens De fortsat trykker nedad. Slip grebet hos den hånd der holder de 4 stropper sammen og skub alle buer ind i hinanden (se afbildning F).
- Sortér alle buer over hinanden og sikre disse med et gummibånd (se afbildning G). Nu kan De stuve teltet ned i den dertilhørende taske.

● Rengøring og vedligeholdelse

⚠ ADVARSEL! Teltet må aldrig vaskes i en vaskemaskine. I modsat fald vil produktet miste noget af sin evne til at afvise vand.

⚠ ADVARSEL! Anvend aldrig benzin, opløsningsmidler eller andre rengøringsmidler. I modsat fald er der fare for at beskadige produktet.

Kondensering kan forekomme i alle syntetiske telte; du bør derfor udlufte teltet så ofte som muligt for at forebygge dette.

- For rengøring af teltet og pletfjernelse må der kun anvendes et rengøringsmiddel der er specifikt beregnet til telte af polyester.
- Snavs fjernes fra teltet **1** med en blød svamp og rent vand.
- Sørg for at alle dele er helt tørre før teltet pakkes sammen **1**. Dette vil forebygge mug, dårlig lugt og misfarvning.
- Hvis lynlåsen binder, når den åbnes eller lukkes, kan den sprayes med silikone.

● Bortskaffelse



Indpakningen består af miljøvenlige materialer, der kan bortskaffes ved de stedlige genbrugscentre.

Din kommune oplyser om muligheder for bortskaffelse af det udtjente produkt.

● Garanti

Produktet blev produceret omhyggeligt efter de strengeste kvalitetskrav og kontrolleret grundigt inden levering. Hvis der forekommer mangler ved dette produkt, så har de juridiske rettigheder over for sælgeren af dette produkt. Disse juridiske rettigheder indskrænkes ikke af vores garanti, der beskrives i det følgende.

De får 3 års garanti fra købsdatoen på dette produkt. Garantifristen begynder med købsdatoen. Opbevar den originale kassebon på et sikkert sted. Denne kassebon behøves som dokumentation for købet.

Hvis der inden for 3 år fra købsdatoen af for dette produkt opstår en materiale- eller fabrikationsfejl, bliver produktet repareret eller erstattet – efter vores valg – af os uden omkostninger for dem. Garantien bortfalder, hvis produktet bliver beskadiget eller ikke anvendes eller vedligeholdes korrekt.

Garantien gælder for materiale- eller fabrikationsfejl. Denne garanti dækker ikke produktdele, som er udsat for normalt slid og derfor kan betragtes som normale sliddele (f.eks. batterier) eller ved skader på skrøbelige dele; f.eks. kontakter, akkumulatorer som er fremstillet af glas.

Tente pop up

● Introduction

Nous vous félicitons pour l'achat de votre nouveau produit. Vous avez opté pour un produit de grande qualité. Avant la première mise en service, vous devez vous familiariser avec toutes les fonctions du produit. Veuillez lire attentivement le mode d'emploi ci-dessous et les consignes de sécurité. N'utilisez le produit que pour l'usage décrit et les domaines d'application cités. Conservez ces instructions. Si vous donnez le produit à des tiers, remettez-leur également la totalité des documents.

● Utilisation conventionnelle

Ce produit est conçu à titre de logement pour les voyages et le camping. Le produit n'est pas destiné à l'utilisation professionnelle.

Tente de camping de Cat. A conforme à la norme ISO 5912.

Niveau de performance 1 : pour une utilisation occasionnelle et à court terme.

● Description des pièces et éléments

- 1 Tente
- 2 Corde
- 3 Sardine
- 4 Poche de transport

● Données techniques

Dimensions : environ 240 x 148 x 107 cm (L x l x H)

Quantité d'eau  : 2000 mm

Dimensions de montage : voir Fig. I



Indications de sécurité

BIEN LIRE LES INSTRUCTIONS DE SERVICE AVANT L'UTILISATION ! CONSERVER LES INSTRUCTIONS DE SERVICE SOIGNEUSEMENT !

⚠ ATTENTION ! RISQUE DE BLESSURE !

Assurez-vous que toutes les pièces soient intactes et d'un assemblage correct. L'assemblage incorrect représente un danger de blessure. Des pièces endommagées peuvent influencer la sécurité et la fonction.

⚠ ATTENTION ! Ne laissez pas des enfants sans surveillance ! Le produit n'est pas un appareil d'escalade ou un jouet ! Veuillez vous assurer que personne, et surtout des enfants, n'escaladent ou ne s'appuient sur le produit. Le produit pourrait être déséquilibré et tomber. Ceci risque d'engendrer des blessures et/ou des dommages matériels.

⚠ ATTENTION ! RISQUE DE BLESSURE !

Ne montez ou n'utilisez pas de produits en cas de vent fort.

- Choisissez pour l'emplacement de la tente un sol le plus solide possible et de plain-pied.
 - Les surfaces sableuses diminuent la stabilité. Veillez à un sol permettant une fixation solide des sardines.
 - N'enfoncez jamais de force les sardines dans le sol ! Le cas échéant, allonger les cordes à l'aide d'une boucle et placer la sardine à un autre endroit.
 - Contrôlez régulièrement que tous les points de connexion sont en parfait état et contrôlez que les cordes de haubanage et les sardines soient bien fixées solidement.
 - Un ordre de montage erroné peut entraîner un endommagement de la tente. Toute garantie est responsabilité est exclue.
- ⚠ ATTENTION ! RISQUE D'INTOXICATION ET DE DEGATS MATERIELS !** N'allumez pas de feu à l'intérieur du produit et tenez-le éloigné de toute source de chaleur.
- Des mesures de prévention des incendies sont appliquées dans l'espace intérieur de la tente

sur une étiquette cousue à la tente. Il est recommandé de ne pas enlever cette étiquette.

- Familiarisez-vous, de plus, avec les dispositions de prévention des incendies sur place (terrain de camping).
- Laissez la sortie dégagée ! N'encombrez pas la sortie par des objets.

⚠ AVERTISSEMENT ! Risque d'asphyxie !

Risque d'asphyxie en cas d'aération insuffisante de l'intérieur de la tente.

● **Précautions contre les incendies**

Campez en toute sécurité. Respectez les règles suivantes fondées sur le bon sens :

- Ne placez pas des appareils chauds à proximité de parois, du toit ou de rideaux.
- Respectez toujours les consignes de sécurité relatives à ces appareils.
- Ne laissez jamais les enfants jouer à proximité d'appareils chauds.
- Gardez les issues exemptes de toute obstruction. N'obstruez pas les issues avec des objets.
- Assurez-vous de connaître les dispositions en matière de précautions contre les incendies sur le site.

Tenez compte du temps et des conditions atmosphériques

- Lors du choix de l'emplacement, pensez toujours aux conditions locales et à la manière dont celles-ci pourraient changer. L'emplacement choisi est-il tel qu'il ne se transforme pas en étang en cas de pluies ? Tenez compte d'éventuelles montées d'eau de cours d'eau, et des marées.
- Protégez le produit des vents forts et tempêtes. Placez le produit le plus possible dans un endroit à l'abri du vent.
- Avant un vent fort, remplacez les sardines de tente normales contre des sardines de tempête spéciales tempête. Informez-vous dans le commerce spécialisé sur les produits complémentaires judicieux.

- Avant des chutes de neiges importantes ou des tempêtes, démontez la tente.
- Enlevez directement la neige du produit. Dans le cas contraire, le produit peut s'écrouler sous le poids.
- Ne tendez pas trop la tente, car elle ne pourra s'adapter alors aux changements de temps et risque d'être endommagée.
- Les fermetures à glissière sont des pièces d'usure et ne tombent pas sous les conditions de garantie.
- Le matériau polyester de la tente est hydrofuge.
- Il est possible que la tente ne soit pas entièrement étanche à l'eau lors de la première pluie. L'humidité fait se resserrer les fils de la tente et la tente devient vite étanche à l'eau.
- Sous l'effet de l'humidité et de la pluie, le tissu de la tente se dilate dans des proportions différentes, et il faut alors retendre les cordes. Lorsque le matériau se retend au séchage, les cordes doivent être desserrées à temps.
- N'utilisez pas de bombe insecticide dans la tente ou sur la tente.
- Les points non étanches de petites taille au niveau des coutures peuvent être éliminés à l'aide de bombes coutures, et une bombe imperméabilisante peut être utilisée pour la toile de tente.

● **Montage**

Veillez vous assurer que le produit n'est monté/démonté que par une personne qualifiée à cet effet.

● **Monter la tente**

ATTENTION : Assurez-vous que l'armature soit toujours tendue et se détende en prenant la forme originale de la tente. Veillez.

- Retirez le cordon et jetez le produit en l'air loin de vous.

● Démontez la tente

- Veuillez regarder la vidéo d'information sur comment démonter une tente, en utilisant le code QR sur appareil approprié.
- Attrapez au milieu les noeuds supérieurs d'une main et tirez les milieux des autres noeuds. Démarrez à l'extrémité arrière de la tente pour que l'air puisse s'échapper entièrement à l'avant par l'entrée (voir fig. A-B).
- Tenez la tente debout et maintenez pour ce-lales 4 noeuds dans une main (voir fig. C).
- Appuyez la pointe de l'arc supérieur en direction du sol et tournez-la en direction du milieu. Appuyez les nouveaux noeuds d'une main vers le bas pendant que l'autre main continue de tenir les 4 noeuds (voir fig. D-E).
- De nouveaux noeuds se forment pendant que vous continuez d'appuyer vers le bas. Détachez la poignée de la main qui tient les 4 noeuds et faites glissez les arceaux les uns dans les autres (voir fig. F).
- Rangez tous les arceaux les uns sur les autres et fixez-les avec le cordon (voir fig. G). Vous pouvez ranger maintenant la tente dans le sac prévu à cet effet.

● Nettoyage et entretien

⚠ ATTENTION ! Ne lavez jamais la tente dans une machine à laver. Dans le cas contraire, le produit risque de perdre sa capacité à empêcher toute infiltration d'eau.

⚠ ATTENTION ! N'utilisez jamais de l'essence, du solvant ou tous autres produits de nettoyage. Dans le cas contraire, cela risque d'endommager le produit.

De la condensation est susceptible de se former dans toutes tentes synthétiques ; vous devez par conséquent aérer la tente aussi souvent que possible afin de contrer ce problème.

- Pour nettoyer la tente et en éliminer toutes taches, vous devez utiliser uniquement un

produit de nettoyage spécifiquement conçu pour le nettoyage des tentes en polyester.

- Éliminez toute saleté de la tente **1** à l'aide d'une éponge douce et de l'eau propre.
- Veuillez laisser toutes les pièces sécher complètement avant de remballer la tente **1**. Cela empêchera la formation de moisissure, les mauvaises odeurs et toute décoloration.
- Si la fermeture à glissière coince lors de l'ouverture ou de la fermeture de la tente, vaporisez-la avec un spray au silicone.

● Recyclage



L'emballage et son matériel sont exclusivement composés de matières écologiques. Les matériaux peuvent être recyclés dans les points de collecte locaux.

Les possibilités de recyclage des produits usés sont à demander auprès de votre municipalité.

● Garantie

Le produit a été fabriqué selon des critères de qualité stricts et contrôlé consciencieusement avant sa livraison. En cas de défaillance, vous êtes en droit de retourner ce produit au vendeur. La présente garantie ne constitue pas une restriction de vos droits légaux.

Ce produit bénéficie d'une garantie de 3 ans à compter de sa date d'achat. La durée de garantie débute à la date d'achat. Veuillez conserver le ticket de caisse original. Il fera office de preuve d'achat.

Si un problème matériel ou de fabrication devait survenir dans 3 ans suivant la date d'achat de ce produit, nous assurons à notre discrétion la réparation ou le remplacement du produit sans frais supplémentaires. La garantie prend fin si le produit est endommagé suite à une utilisation inappropriée ou à un entretien défaillant.

La garantie couvre les vices matériels et de fabrication. Cette garantie ne s'étend ni aux pièces du produit soumises à une usure normale (p. ex. des piles) et qui, par conséquent, peuvent être considérées comme des pièces d'usure, ni aux dommages sur des composants fragiles, comme des interrupteurs, des batteries ou des éléments fabriqués en verre.

Werptent

● Inleiding

Hartelijk gefeliciteerd met de aankoop van uw nieuwe product. U hebt voor een hoogwaardig product gekozen. Maak u voor de eerste ingebruikname vertrouwd met het product. Lees hiervoor aandachtig de volgende gebruiksaanwijzing en de veiligheidsvoorschriften. Gebruik het product alleen zoals beschreven en voor de aangegeven toepassingsgebieden. Bewaar deze handleiding goed. Geef, wanneer u het product doorgeeft aan derden, ook alle documenten mee.

● Doelmatig gebruik

Dit product is geschikt als accommodatie tijdens reizen en camperen. Het product is niet voor zakelijke doeleinden geschikt.

Cat. A kampeertent conform ISO 5912.

Prestatieniveau 1: voor onregelmatig en kortstondig gebruik.

● Onderdelenbeschrijving

- 1 Tent
- 2 Spanlijn
- 3 Haring
- 4 Draagtas

● Technische gegevens

Afmetingen: circa 240 x 148 x 107 cm (L x B x H)

Hoeveelheid water : 2000 mm

Afmetingen voor opbouw: zie afb. 1



Veiligheidsinstructies

LEES VÓÓR HET GEBRUIK EERST DE MONTAGEHANDLEIDING DOOR! BEWAAR DE MONTAGEHANDLEIDING ZORGVULDIG!

⚠ ATTENTIE! VERWONDINGSGEVAAR!

Verzekeer U ervan dat alle onderdelen onbeschadigd en vakkundig gemonteerd zijn. Bij onjuiste montage bestaat verwondingsgevaar. Beschadigde onderdelen kunnen de veiligheid en de functie beïnvloeden.

⚠ ATTENTIE! Laat kinderen nooit zonder toezicht!

Dit product is geen klim- of speeltoestel! Verzekeer U ervan dat personen, vooral kinderen, niet op het product klimmen c. q. niet tegen het product aanleunen. Dit product kan uit balans raken en kantelen. Letsel en/ beschadigingen kunnen het gevolg zijn.

⚠ ATTENTIE! VERWONDINGSGEVAAR!

Monteer of gebruik het product in geen geval bij harde wind.

- Kies een zo stevig mogelijke, vlakke ondergrond als standplaats.
- Zandervlaksen verminderen de stabiliteit. Let op een ondergrond die een goed houvast voor de haringen biedt.
- Sla de haringen nooit met geweld in de aarde! Indien nodig de scheerlijnen met behulp van een lus verlengen en de haring op een andere plek plaatsen.
- Controleer regelmatig de onbeschadigdheid van alle verbindingen en controleer de scheerlijnen en de goede houvast van de haringen.
- Een foute volgorde van de opbouw kan schade aan de tent veroorzaken. Een aansprakelijkheid van iedere aard is uitgesloten.

⚠ ATTENTIE! VERGIFTIGINGSGEVAAR EN GEVAAR VAN MATERIELE BESCHADIGING! Ontsteek geen vuur in het product en houd het uit de buurt van warmtebronnen.

- Voorzorgsmaatregelen tegen brand staan beschreven op het ingenaaide etiket in de binnenruimte van de tent. Wij adviseren u, dit etiket niet te verwijderen.

- Informeer u bovendien over de brandvoorschriften ter plaatse (b. v. camping, kampeerterrain).
- Houd de uitgang vrij! Plaats geen voorwerpen voor de uitgang.

⚠ WAARSCHUWING! Verstikkingsgevaar! Als gevolg van een gebrekkige ventilatie van de binnenkant van de tent bestaat kans op verstikking.

● Vorzorgsmaatregelen tegen brand

Kampeer op een veilige manier Volg deze voorschriften met gezond verstand op:

- Plaats geen hete apparatuur in de buurt van wanden, daken of gordijnen.
- Neem altijd de veiligheidsinstructies voor dit soort apparatuur in acht.
- Laat geen kinderen in de buurt van hete apparatuur spelen.
- Laat alle doorgangen vrij. Belemmer de uitgang niet met obstakels.
- Zorg dat u op de hoogte bent van de voorzorgsmaatregelen tegen brand op het terrein.

Let op het weer en de invloed van de weersgesteldheid

- Houd bij de keuze van de standplaats steeds rekening met de omstandigheden ter plaatse c.q. hoe deze eventueel kunnen veranderen. Ligt de plaats zo dat deze gedurende regen niet in een meer verandert? Houd rekening met eventueel stijgende rivieren en getijden.
- Bescherm het product tegen harde wind en storm. Plaats het product op een zo windbeschermd plek als mogelijk.
- Ruil bij sterke wind de normale haringen tegen speciale stormharingen. Informeer u over nuttige aanvullende producten in de gespecialiseerde winkel.
- Breek de tent voor sterke sneeuwval of storm af.
- Verwijder sneeuw direct van het product. Anders kan het product onder het gewicht ineenzakken.

- Zet de tent niet te strak op, aangezien het zich dan niet aan de wisselende weersomstandigheden kan aanpassen en beschadigd kan worden.
- Ritsluitingen zijn aan slijtage onderhevig en vallen niet onder de garantievoorwaarden.
- Het tentdoek is vervaardigd van waterafstotend polyester materiaal.
- Het is mogelijk dat de tent na een eerste regen niet volledig waterdicht is. Door de natheid trekken de draden van het tentdoek echter aan, zodat de tent na een korte tijd waterdicht is.
- Bij vocht en regen zetten de stoffen van de tent op verschillende manieren uit en zorgen ervoor dat de scheerlijnen opnieuw gespannen moeten worden. Als het materiaal gedurende het drogen weer verstrakt, moeten de scheerlijnen op tijd weer losser gemaakt worden.
- Gebruik geen insectenspray in of op de tent.
- Kleine ondichte plekken aan de naden kunnen met een nadenspray hersteld worden en voor de tenthuid kan een impregneerspray worden gebruikt.

● Montage

Zorg dat het product alleen door een deskundig persoon wordt gemonteerd / gedemonteerd.

● Tent opbouwen

ATTENTION: houd er alstublieft rekening mee, dat de stangen onder spanning staan en altijd in de natuurlijke vorm van de tent springen. Let op, dat u niet gewond raakt door de spankracht.

- Verwijder het elastiek en gooi het product uit uw richting in de lucht.

● Tent afbouwen

- Bekijk alstublieft de informatievideo voor het afbouwen van de tent, door de QR-code met een geschikt apparaat te scannen.

- Grijp de middelpunten van de bovenste lussen met één hand en pak de middelpunten van de onderste lussen erbij. Begin aan het achterste uiteinde van de tent, zodat de lucht aan de voorkant door de uitgang volledig kan ontsnappen (zie afb. A-B).
- Houd de tent op de korte kant en houd hierbij alle 4 lussen in één hand (zie afb. C).
- Druk de punten van de bovenste boog naar de bodem en draai deze naar het midden. Druk de nieuwe lussen met één hand naar beneden terwijl de andere hand noch altijd de 4 lussen bij elkaar houdt (zie afb. D-E).
- Er ontstaan nieuwe lussen, terwijl u nog altijd alles naar beneden drukt. Laat de greep van de hand die de 4 lussen bij elkaar houdt een beetje los, en schuif alle bogen in elkaar (zie afb. F).
- Leg alle bogen over elkaar en zeker deze met het elastiek (zie afb. G). U kunt de tent nu in de bijbehorende tas opbergen.

● Reiniging en onderhoud

- ⚠ **OPGELET!** Was de tent nooit in een wasmachine, de waterdichtheid van de tent kan worden aangetast.
- ⚠ **OPGELET!** Maak de tent nooit schoon met benzine, oplosmiddelen of andere schoonmaakmiddelen. De tent kan worden beschadigd.

Condensatie kan zich op alle synthetische tenten voordoen; verlucht uw tent zo vaak mogelijk om dit effect tegen te gaan.

- Om uw tent schoon te maken en eventuele vlekken te verwijderen, gebruik alleen een schoonmaakmiddel dat speciaal voor het schoonmaken van polyester tenten is ontworpen.
- Verwijder eventueel vuil van de tent **1** met een zachte spons en schoon water.
- Laat alle onderdelen grondig drogen voordat u de tent **1** inpakt. Dit voorkomt schimmelvorming, slechte geur en verkleuring.

- Breng siliconespray op de ritsluiting aan als deze tijdens het openen of sluiten vast komt te zitten.

● Verwijdering



De verpakking bestaat uit milieuvriendelijke materialen die u via de plaatselijke recyclingdiensten kunt afvoeren.

Informatie over de mogelijkheden, om het uitgaande artikel na gebruik af te voeren verstrekt uw gemeentelijke overheid.

● Garantie

Het product wordt volgens strenge kwaliteitsrichtlijnen zorgvuldig geproduceerd en voor levering grondig getest. In geval van schade aan het product kunt u rechtmatig beroep doen op de verkoper van het product. Deze wettelijke rechten worden door onze hierna vermelde garantie niet beperkt.

Op dit product verlenen wij 3 jaar garantie vanaf aankoopdatum. De garantieperiode start op de dag van aankoop. Bewaar de originele kassabon alstublieft. Dit document is nodig als bewijs voor aankoop.

Wanneer binnen 3 jaar na de aankoopdatum van dit product een materiaal- of productiefout optreedt, dan wordt het product door ons – naar onze keuze – gratis voor u gerepareerd of vervangen. Deze garantie komt te vervallen als het product beschadigd wordt, niet correct gebruikt of onderhouden wordt.

De garantie geldt voor materiaal- en productiefouten. Deze garantie is niet van toepassing op productonderdelen, die onderhevig zijn aan normale slijtage en hierdoor als aan slijtage onderhevige onderdelen gelden (bijv. batterijen) of voor beschadigingen aan breekbare onderdelen, zoals bijv. schakelaars, accu's of dergelijke onderdelen, die gemaakt zijn van glas.

Wurfzelt

● Einleitung

Wir beglückwünschen Sie zum Kauf Ihres neuen Produkts. Sie haben sich damit für ein hochwertiges Produkt entschieden. Machen Sie sich vor der ersten Inbetriebnahme mit dem Produkt vertraut. Lesen Sie hierzu aufmerksam die nachfolgende Bedienungsanleitung und die Sicherheitshinweise. Benutzen Sie das Produkt nur wie beschrieben und für die angegebenen Einsatzbereiche. Bewahren Sie diese Anleitung auf. Händigen Sie alle Unterlagen bei Weitergabe des Produktes an Dritte mit aus.

● Bestimmungsgemäße Verwendung

Dieses Produkt ist als Unterkunft auf Reisen und zum Campen geeignet. Das Produkt ist nicht für den gewerblichen Einsatz bestimmt. Kategorie A gemäß DIN EN ISO 5912. Leistungsstufe 1: Für gelegentlichen und kurzfristigen Einsatz.

● Teilebeschreibung

- 1 Zelt
- 2 Abspannleine
- 3 Hering
- 4 Tragetasche

● Technische Daten

Maße: ca. 240 x 148 x 107 cm
(L x B x H)
Wassermenge : 2000 mm
Maße für Aufbau: siehe Abb. I



Sicherheitshinweise

VOR GEBRAUCH BITTE DIE AUFBAUANLEITUNG LESEN! AUFBAUANLEITUNG BITTE SORGFÄLTIG AUFBEWAHREN!

- ⚠ **VORSICHT! VERLETZUNGSGEFAHR!**
Stellen Sie sicher, dass alle Teile unbeschädigt und sachgerecht montiert sind. Bei unsachgemäßem Aufbau besteht Verletzungsgefahr. Beschädigte Teile können die Sicherheit und Funktion beeinflussen.
- ⚠ **VORSICHT!** Lassen Sie Kinder nicht unbeaufsichtigt! Das Produkt ist kein Kletter- oder Spielgerät! Stellen Sie sicher, dass Personen, insbesondere Kinder, nicht auf das Produkt klettern bzw. sich nicht am Produkt anlehnen. Das Produkt könnte aus dem Gleichgewicht kommen und umkippen. Verletzungen und/oder Beschädigungen können die Folgen sein.
- ⚠ **VORSICHT! VERLETZUNGSGEFAHR!**
Bauen Sie das Produkt keinesfalls bei starkem Wind auf bzw. ab.
 - Wählen Sie einen möglichst festen, ebenerdigen Untergrund als Standplatz.
 - Sandige Oberflächen reduzieren die Stabilität. Achten Sie auf einen Untergrund, der festen Halt für die Heringe bietet.
 - Schlagen Sie die Heringe nie mit Gewalt in den Boden! Ggf. Abspannungen mit Hilfe einer Schlaufe verlängern und den Hering an einem anderen Ort platzieren.
 - Kontrollieren Sie regelmäßig die Unversehrtheit aller Verbindungsstellen und überprüfen Sie Abspannungen und den festen Sitz der Heringe.
 - Eine falsche Reihenfolge des Aufbaus könnte einen Schaden am Zelt hervorrufen. Eine Haftung jeglicher Art ist ausgeschlossen.
- ⚠ **VORSICHT! VERGIFTUNGSGEFAHR UND GEFAHR DER SACHSCHÄDIGUNG!** Entzünden Sie kein Feuer innerhalb des Produkts und halten Sie es von Wärmequellen fern.
 - Vorsorgliche Maßnahmen gegen Brände sind auf einem eingenähten Etikett im Innenraum

des Zelttes angebracht. Es wird empfohlen, dieses Etikett nicht zu entfernen.

- Machen Sie sich zudem mit den Brandschutzbestimmungen vor Ort (z. B. Campingplatz, Zelplatz) vertraut.
- Halten Sie den Ausgang frei! Stellen Sie den Ausgang nicht mit Gegenständen zu.

⚠️ WARNUNG! Erstickungsgefahr! Bei mangelnder Belüftung des Zeltinneren besteht die Gefahr des Ersticken.

● Vorsichtsmaßregeln gegen Feuer

Zum sicheren Campen sind folgende Regeln des gesunden Menschenverstandes zu befolgen:

- Keine eingeschalteten elektronischen Geräte in der Nähe der Wände, des Daches oder der Vorhänge aufstellen.
- Immer die Sicherheitsinstruktionen für diese Geräte beachten.
- Niemals Kindern erlauben, in der Nähe von eingeschalteten Geräten zu spielen.
- Lassen Sie die Durchgänge frei. Stellen Sie die Ausgänge nicht mit Gegenständen zu.
- Erkundigen Sie sich nach den Einrichtungen und Vorkehrungen gegen Feuer auf dem Gelände.

Beachten Sie Wetter und Witterungseinflüsse

- Bedenken Sie bei der Wahl des Standplatzes immer die örtlichen Gegebenheiten bzw. wie sich diese eventuell verändern könnten. Liegt die Stelle so, dass sie bei Regen nicht zum See wird? Berücksichtigen Sie eventuell ansteigende Flüsse und Gezeiten.
- Schützen Sie das Produkt vor starkem Wind und Sturm. Platzieren Sie das Produkt möglichst an einer windgeschützten Stelle.
- Tauschen Sie vor starkem Wind die normalen Zeltheringe gegen spezielle Sturmheringe. Informieren Sie sich über sinnvolle Ergänzungsprodukte im Fachhandel.

- Bauen Sie das Zelt vor starkem Schneefall oder Sturm ab.
- Entfernen Sie Schnee vom Produkt. Andernfalls kann das Produkt unter dem Gewicht zusammenbrechen.
- Stellen Sie das Zelt nicht zu straff auf, da es sich sonst wechselnden Wetterbedingungen nicht anpassen und beschädigt werden kann.
- Reißverschlüsse sind Verschleißteile und fallen nicht unter die Garantiebedingungen.
- Das Polyestermaterial des Zelttes ist aus wasserabweisendem Material.
- Es ist möglich, dass das Zelt durch den ersten Regen nicht vollständig wasserdicht ist. Durch die Nässe ziehen sich aber die Fäden des Zelttes zusammen und so wird das Zelt nach einer kurzen Zeit wasserdicht.
- Bei Feuchtigkeit und Regen dehnen sich Zeltgewebe unterschiedlich stark aus und machen das Nachspannen der Abspannleinen erforderlich. Wenn sich das Material während des Trocknens wieder strafft, müssen die Abspannleinen rechtzeitig wieder gelockert werden.
- Verwenden Sie kein Insekten-Spray im oder auf dem Zelt.
- Kleine undichte Stellen an den Nähten können mit einem Nahtspray behoben werden und für die Zelthalt kann ein Imprägnierspray verwendet werden.

● Aufbau

Achten Sie darauf, dass das Produkt nur von fachkundigen Personen auf- bzw. abgebaut wird.

● Zelt aufbauen

ACHTUNG: Bitte beachten Sie, dass das Gestänge unter Spannung steht und immer in die natürliche Form des Zelttes springt. Beachten Sie, dass die Spannkraft Ihnen keinen Schaden zufügt.

- Entfernen Sie das Gummiband und werfen Sie das Produkt von sich weg in die Luft.

● Zelt abbauen

- Bitte sehen Sie sich das Informationsvideo zum Zeltabbau an, indem Sie den QR-Code mit einem geeigneten Gerät verwenden.
- Greifen Sie die Mittelpunkte der oberen Schlaufen in einer Hand und ziehen Sie die Mittelpunkte der unteren Schlaufen hinzu. Starten Sie am hinteren Ende des Zeltes, damit die Luft vorne durch den Eingang vollständig entweichen kann (siehe Abb. A–B).
- Halten Sie das Zelt hochkant und halten Sie alle 4 Schlaufen dabei in einer Hand (siehe Abb. C).
- Drücken Sie die Spitze des oberen Bogens in Richtung Boden und drehen Sie diese in Richtung Mitte. Drücken Sie die neuen Schlaufen mit einer Hand nach unten während die andere Hand immer noch die 4 Schlaufen zusammenhält (siehe Abb. D–E).
- Neue Schlaufen bilden sich, während Sie weiterhin nach unten drücken. Lösen Sie den Griff der Hand, die die 4 Schlaufen zusammenhält und schieben Sie alle Bögen ineinander (siehe Abb. F).
- Ordnen Sie alle Bögen übereinander und sichern Sie diese mit dem Gummiband (siehe Abb. G). Sie können jetzt das Zelt in der dazugehörigen Tasche verstauen.

● Reinigung und Pflege

- ⚠ **VORSICHT!** Waschen Sie das Zelt niemals in einer Waschmaschine. Andernfalls kann die Wasserdichtigkeit negativ beeinflusst werden.
- ⚠ **VORSICHT!** Benutzen Sie niemals Benzin, Lösungsmittel oder andere Reinigungsmittel. Andernfalls drohen Beschädigungen des Produkts.

In allen synthetischen Zelten kann es zu Kondensbildung kommen; lüften Sie also so häufig wie möglich, um den Effekt abzuschwächen.

- Verwenden Sie für die Reinigung und für die Flecken nur ein Reinigungsmittel, welches speziell für das Polyester-Zelt geeignet ist.

- Entfernen Sie Schmutz vom Zelt **1** mit einem weichen Schwamm und klarem Wasser.
- Lassen Sie alle Teile gründlich trocknen, bevor Sie das Zelt **1** wieder verpacken. Dies beugt Schimmel, Geruch und Verfärbungen vor.
- Sprühen Sie die Reißverschlüsse mit Silikon spray ein, wenn diese beim Öffnen oder Schließen haken.

● Entsorgung



Die Verpackung besteht aus umweltfreundlichen Materialien. Entsorgen Sie diese in den örtlichen Recyclingbehältern.

Möglichkeiten zur Entsorgung des ausgedienten Produkts erfahren Sie bei Ihrer Gemeinde- oder Stadtverwaltung.

● Garantie

Das Produkt wurde nach strengen Qualitätsrichtlinien sorgfältig produziert und vor Anlieferung gewissenhaft geprüft. Im Falle von Mängeln dieses Produkts stehen Ihnen gegen den Verkäufer des Produkts gesetzliche Rechte zu. Diese gesetzlichen Rechte werden durch unsere im Folgenden dargestellte Garantie nicht eingeschränkt.

Sie erhalten auf dieses Produkt 3 Jahre Garantie ab Kaufdatum. Die Garantiefrist beginnt mit dem Kaufdatum. Bitte bewahren Sie den Original-Kassenbon gut auf. Diese Unterlage wird als Nachweis für den Kauf benötigt.

Tritt innerhalb von 3 Jahren ab dem Kaufdatum dieses Produkts ein Material- oder Fabrikationsfehler auf, wird das Produkt von uns – nach unserer Wahl – für Sie kostenlos repariert oder ersetzt. Diese Garantie verfällt, wenn das Produkt beschädigt, nicht sachgemäß benutzt oder gewartet wurde.

Die Garantieleistung gilt für Material- oder Fabrikationsfehler. Diese Garantie erstreckt sich nicht auf Produktteile, die normaler Abnutzung ausgesetzt sind

(z. B. Batterien) und daher als Verschleißteile angesehen werden können oder für Beschädigungen an zerbrechlichen Teilen, z. B. Schalter, Akkus oder die aus Glas gefertigt sind.

OWIM GmbH & Co. KG

Stiftsbergstraße 1
DE-74167 Neckarsulm
GERMANY

Model-No.: HG02005A/HG02005B/HG02005C
Version: 01/2017

Last Information Update · Tilstand af
information · Version des informations · Stand
van de informatie · Stand der Informationen: 02/2017
Ident.-No.: HG02005A/B/C022017-GB/IE/NL/DK/NL

IAN 282737

