

# crivit®



## KINDER-SOFTBOOT-INLINESKATES KIDS' INLINE SKATES ROLLERS SOFTBOOT ENFANT

(DE) (AT) (CH)

### KINDER-SOFTBOOT-INLINESKATES

Gebrauchsanweisung

(FR) (BE)

### ROLLERS SOFTBOOT ENFANT

Notice d'utilisation

(PL)

### ŁYŻWOROLKI DZIECIĘCE

Instrukcja użytkowania

(SK)

### DETSKÉ KOLIESKOVÉ KORČULE

Navod na používanie

(DK)

### SOFTBOOT INLINESKATES TIL BØRN

Brugervejledning

(GB) (IE)

### KIDS' INLINE SKATES

Instructions for use

(NL) (BE)

### KINDER SOFTBOOT INLINE SKATES

Gebruiksaanwijzing

(CZ)

### DĚTSKÉ IN-LINE BRUSLE

Návod k použití

(ES)

### PATINES EN LÍNEA DE BOTA BLANDA PARA NIÑOS

Instrucciones de uso

IAN 375144\_2104

(DE) (AT) (CH) (GB) (IE) (FR) (BE)  
(NL) (PL) (CZ) (SK) (ES) (DK)

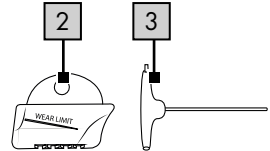
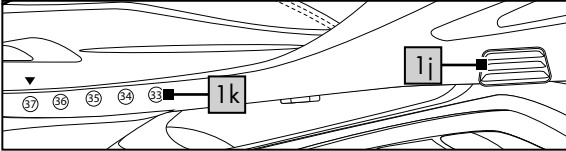
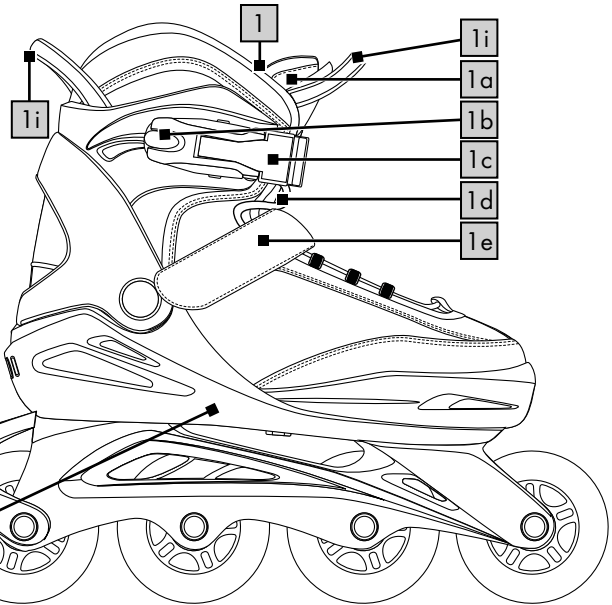
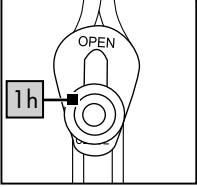
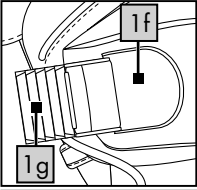
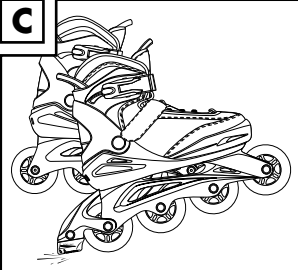
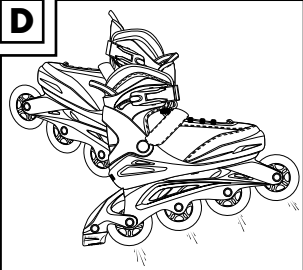
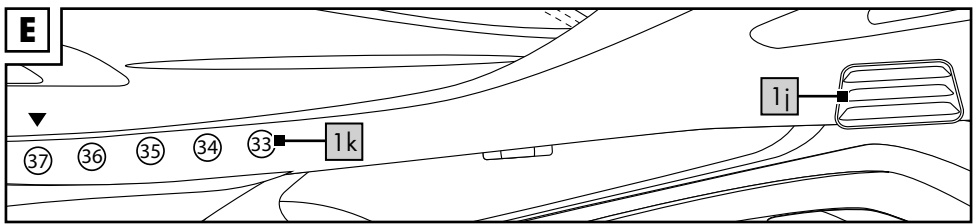
**A****B****C****D****E**

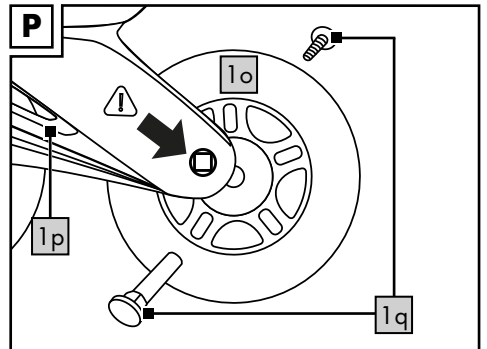
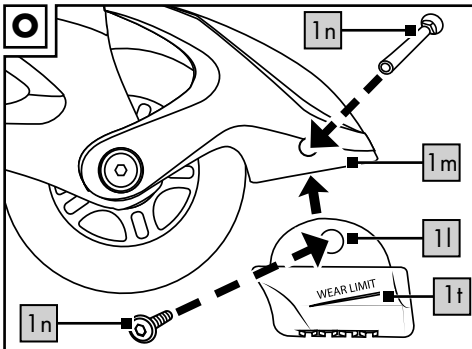
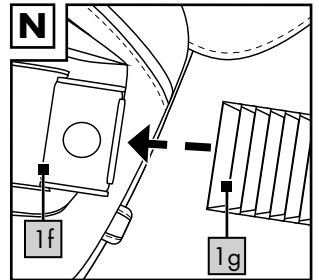
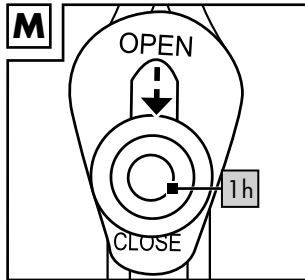
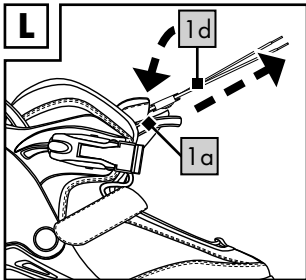
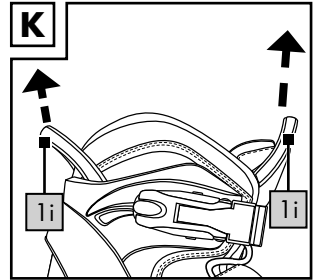
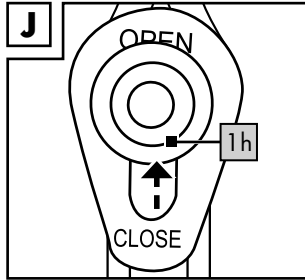
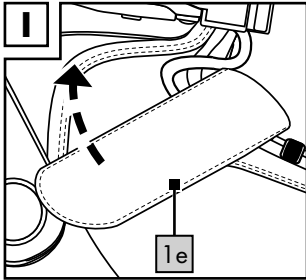
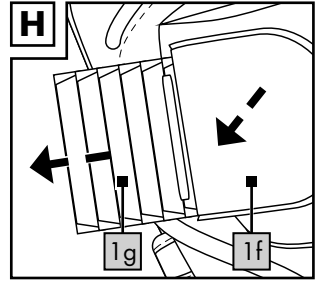
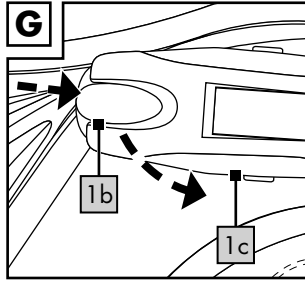
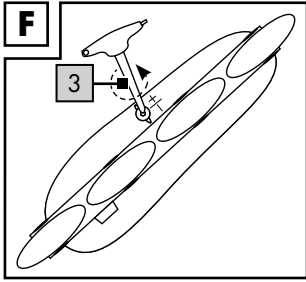

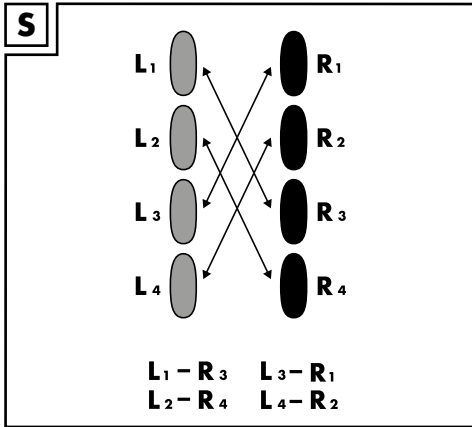
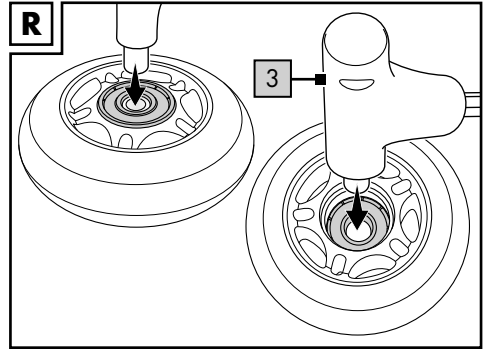
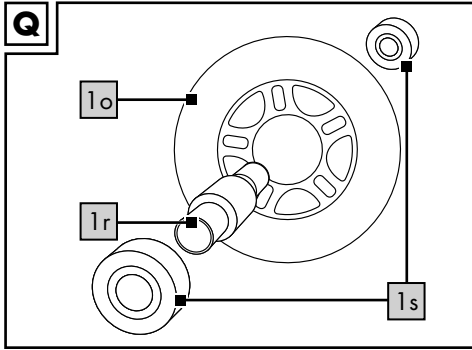

**DE AT CH**

Lieferumfang/Teilebezeichnung .....	8
Technische Daten .....	8
Bestimmungsgemäße Verwendung .....	8
HeiQ® Pure .....	8
Sicherheitshinweise .....	8-9
Tipps zum Skaten .....	9-10
Einstellen der Größe .....	10
Einstellen der Weite .....	10
Anziehen .....	10-11
Ausziehen .....	11
Wartung .....	11-12
Lagerung, Reinigung .....	12
Fehlerbeseitigung .....	12-13
Hinweise zur Entsorgung .....	13
Hinweise zur Garantie und Serviceabwicklung .....	13-14

**FR BE**

Contenu de la livraison / Liste des composants .....	22
Données techniques .....	22
Utilisation conforme .....	22
HeiQ® Pure .....	22
Consignes de sécurité .....	22-23
Conseils pour patiner .....	23-24
Réglage de la pointure .....	24
Réglage de la largeur .....	24
Enfiler le roller .....	24-25
Retirer le roller .....	25
Maintenance .....	25-26
Stockage, nettoyage .....	26
Dépannage .....	26-27
Mise au rebut .....	27
Indications concernant la garantie et le service après-vente .....	27-28

**GB IE**

Scope of delivery/Parts list .....	15
Technical data .....	15
Intended use .....	15
HeiQ® Pure .....	15
Safety instructions .....	15-16
Skating tips .....	16-17
Setting the size .....	17
Setting the width .....	17
Putting the skates on .....	17-18
Taking the skates off .....	18
Maintenance .....	18-19
Storage, cleaning .....	19
Troubleshooting .....	19-20
Disposal .....	20
Notes on the guarantee and service handling .....	20-21

**NL BE**

In het leveringspakket inbegrepen/ benaming van de onderdelen .....	29
Technische gegevens .....	29
Voorgeschreven gebruik .....	29
HeiQ® Pure .....	29
Veiligheidsinstructies .....	29-30
Tips voor het skaten .....	30-31
Instellen van de maat .....	31
Instellen van de breedte .....	31
Aantrekken .....	31-32
Uittrekken .....	32
Onderhoud .....	32-33
Opslag, reiniging .....	33
Verhelpen van fouten .....	33-34
Afvalverwerking .....	34
Opmerkingen over garantie en serviceafhandeling .....	34-35

**PL**

Zakres dostawy/opis części .....	36
Dane techniczne .....	36
Zastosowanie zgodne z przeznaczeniem .....	36
HeiQ® Pure .....	36
Wskazówki bezpieczeństwa .....	36-37
Porady dotyczące jazdy na łyżworolkach ...	37-38
Ustawianie rozmiaru .....	38
Ustawianie szerokości .....	38
Zakładanie .....	38-39
Zdejmowanie .....	39
Konserwacja .....	39-40
Przechowywanie, czyszczenie .....	40
Rozwiązywanie problemów .....	40-41
Uwagi odnośnie recyklingu .....	41
Wskazówki dotyczące gwarancji i obsługi serwisowej .....	41-42

**SK**

Obsah balenia/zoznam dielov .....	50
Technické údaje .....	50
Používanie podľa určenia .....	50
HeiQ® Pure .....	50
Bezpečnostné pokyny .....	50-51
Tipy na korčuľovanie .....	51-52
Nastavenie veľkosti .....	52
Nastavenie šírky .....	52
Obutie .....	52-53
Vyzutie .....	53
Údržba .....	53-54
Skladovanie, čistenie .....	54
Odstránenie chýb .....	54-55
Pokyny k likvidácii .....	55
Pokyny k záruke a priebehu servisu .....	55-56

**CZ**

Rozsah dodávky/označení dílů .....	43
Technická data .....	43
Použití ke stanovenému účelu .....	43
HeiQ® Pure .....	43
Bezpečnostní pokyny .....	43-44
Tipy pro bruslení .....	44-45
Nastavení velikosti .....	45
Nastavení šířky .....	45
Obouvání .....	45-46
Zouvání .....	46
Údržba .....	46-47
Uskladnění, čištění .....	47
Odstraňování problémů .....	47-48
Pokyny k likvidaci .....	48
Pokyny k záruce a průběhu služby .....	48-49

**ES**

Contenido de suministro/descripción de las piezas .....	57
Datos técnicos .....	57
Uso conforme al fin previsto .....	57
HeiQ® Pure .....	57
Instrucciones de seguridad .....	57-58
Consejos para patinar .....	58-59
Ajuste de la talla .....	59
Ajuste del ancho .....	59
Colocación.....	59-60
Retirada .....	60
Mantenimiento .....	60-61
Almacenamiento, limpieza .....	61
Eliminación de errores .....	61-62
Indicaciones para la eliminación .....	62
Indicaciones relativas a la garantía y la gestión de servicios .....	62-63



Leveringsomfang/deleliste .....	64
Tekniske data .....	64
Tilsløst brug .....	64
HeiQ® Pure .....	64
Sikkerhedsoplysninger .....	64-65
Rulleskøjte tips .....	65-66
Indstilling af størrelsen .....	66
Indstilling af bredden .....	66
Sådan tager du rulleskøjterne på .....	66-67
Sådan tager du rulleskøjterne af .....	67
Vedligeholdelse .....	67-68
Opbevaring, rengøring .....	68
Fejlafhjælpning .....	68-69
Henvisninger vedr. bortskaffelse .....	69
Oplysninger om garanti og servicehåndtering .....	69-70

Herzlichen Glückwunsch!

Mit Ihrem Kauf haben Sie sich für einen hochwertigen Artikel entschieden. Machen Sie sich vor der ersten Verwendung mit dem Artikel vertraut.



**Lesen Sie hierzu aufmerksam die nachfolgende Gebrauchsanweisung.**

Benutzen Sie den Artikel nur wie beschrieben und für die angegebenen Einsatzbereiche. Bewahren Sie diese Gebrauchsanweisung gut auf. Händigen Sie alle Unterlagen bei Weitergabe des Artikels an Dritte ebenfalls mit aus.

## Lieferumfang/Teilebezeichnung (Abb. A)

- 1 x Kinder-Softboot-Inlineskates (1)
  - (1 a) Lasche
  - (1 b) Druckschieber
  - (1 c) Schnellverschluss
  - (1 d) Schnürsenkel
  - (1 e) Zungen-Klettverschluss
  - (1 f) Wippverschluss
  - (1 g) Ratschenband
  - (1 h) Schieber des Schnellschnürsystem-Verschlusses
  - (1 i) Anziehhilfe
  - (1 j) Einstellknopf
  - (1 k) Größensymbole
- 1 x Ersatzstopper (2)
- 1 x Innensechskantschlüssel (3)
- 1 x Gebrauchsanweisung
- 1 x Kurzanleitung

## Technische Daten

Größen: 29 - 33 / 33 - 37

Klasse B, 20 - 60 kg

Rollen: 72 x 24 mm

Kugellager: ABEC 7 Chromlager



Herstellungsdatum (Monat/Jahr):  
11/2021

## Bestimmungsgemäße Verwendung

Diese Inlineskates sind als Fitness-Skates für den privaten Gebrauch hergestellt und nicht für Streethockey oder aggressives Skaten geeignet.

### 100 % PVC-frei

Um die Gesundheit nicht zu gefährden und einen Beitrag zur Nachhaltigkeit zu leisten, wird bei der Produktion dieses Artikels und der Verpackung komplett auf den Einsatz von PVC verzichtet.

## HeiQ® Pure



### Textile Frische

Erleben Sie das Gefühl anhaltender Frische, dank der Kraft des Silbers, das Sie den ganzen Tag über geruchsfrei hält.

Das Innenfutter des Artikels enthält einen Biozid-Wirkstoff (HeiQ® Pure) für die antibakterielle Ausrüstung des Innenfutters. Aktiver Wirkstoff: Silber adsorbiert auf Siliziumdioxid (nano).



## Sicherheitshinweise

### WARNING!

#### Erstickungsgefahr für Kinder!

- Lassen Sie Kinder nicht unbeaufsichtigt mit dem Verpackungsmaterial oder dem Artikel spielen.

#### Verletzungsgefahr!

- Achten Sie stets auf andere Verkehrsteilnehmer und halten Sie die Straßenverkehrsordnung ein.
- Wählen Sie zum Inline-Skating den richtigen Boden. Oberflächen sollten glatt, sauber und trocken sein.



- Überprüfen Sie vor dem Skaten alle Schrauben und Muttern auf sichere Befestigung.
- Vergewissern Sie sich, dass Schrauben und Muttern ihre Selbstsperrreigenschaft bewahren.
- Ändern Sie Ihre Inlineskates nicht so ab, dass sie unter Umständen Ihre Sicherheit gefährden.
- Entfernen Sie scharfe Kanten, die während des Skatens auftreten können.
- Tragen Sie stets geeignete Schutzvorrichtungen (Helm, Handflächen-, Handgelenk-, Ellenbogen- und Knieschützer).
- Vermeiden Sie Bereiche mit hoher Verkehrsdichte.
- Bleiben Sie stets aufmerksam und seien Sie vorsichtig.
- Vermeiden Sie eine zu hohe Geschwindigkeit. Faustregel: Skaten Sie niemals schneller als Sie laufen können.
- Tauschen Sie Bremse, Rollen und Kugellager regelmäßig aus, wenn diese abgenutzt sind.
- Tragen Sie stets reflektierende Kleidung, um besser gesehen zu werden.
- Verwenden Sie den Artikel nicht barfuß.
- Lassen Sie Ihr Kind den Artikel nicht unbeaufsichtigt benutzen, da Kinder die potenziellen Gefahren nicht einschätzen können.
- Prüfen Sie den Artikel vor jedem Gebrauch auf Beschädigungen oder Abnutzungen. Der Artikel darf nur in einwandfreiem Zustand verwendet werden!

### **Vermeidung von Sachschäden!**

- Pflegen Sie Ihre Inlineskates.
- Meiden Sie Wasser, Öl, Schlaglöcher und sehr raue Oberflächen.

## **Tipps zum Skaten**

### **Hinweis:**

**Wir empfehlen das Skaten in Skate-Parks sowie einen Skate-Kurs mit Lehrer.**

## **Erstes Üben**

### **Ausgangsstellung:**

Füße schulterbreit auseinander stellen, leicht in die Knie gehen, um Rückwärtsstürze zu verhindern.

### **Beschleunigen:**

Beginnen Sie als Anfänger mit kleinen Schritten mit nach außen gerichteten Fußspitzen schräg nach vorn.

### **Rollen:**

Wenn Sie ein paar Schritte hintereinander machen, haben Sie anschließend genug Schwung, um beide Skates nebeneinander zu stellen und zu rollen. Gehen Sie dabei leicht in die Knie.

## **Falltechnik**

**Wichtig!** Üben Sie das Fallen auf die Schutzausrüstung zuerst ohne Inlineskates auf weicher Unterlage. Versuchen Sie Stürze immer vorwärts abzufangen, nie rückwärts! Lassen Sie sich auf die Knieschoner fallen. Fangen Sie den Sturz anschließend mit Ellenbogen- und Handflächenschützern ab. Spreizen Sie dabei die Finger, um Verletzungen zu vermeiden.

## **Beherrschen von Kurven**

### **Bei geringem Tempo:**

Gewicht verlagern wie beim Fahrradfahren. Verlagern Sie Ihr Gewicht für eine Linkskurve auf den linken Fuß, für eine Rechtskurve auf den rechten Fuß.

### **Bei hohem Tempo:**

Übersetzen wie beim Schlittschuhlaufen (Abb. B).

## **Bremstechniken**

### **Hinweis:**

**Üben Sie die unterschiedlichen Bremstechniken auf einer ebenen Oberfläche ohne Verkehr und ohne Fußgänger. Vermeiden Sie Gefälle, bis Sie die Bremstechniken beherrschen.**

### **Fersenbremse (Abb. C):**

Wenn Ihre Inlineskates mit Bremsen ausgestattet sind, denken Sie daran, diese zu benutzen. Heben Sie die Spitze des Skates, an dem die Bremse montiert ist, leicht an und drücken Sie die Bremse auf den Boden. Verlagern Sie Ihr Gewicht leicht nach vorn und beugen Sie die Knie. Die Bremswirkung kann verstärkt werden, wenn Sie die Knie stärker beugen und Ihr Gewicht weiter nach vorn verlagern, während Sie gleichzeitig den Druck auf Ihren bremsenden Skate verstärken.

### **T-Bremse (Abb. D):**

Falls Ihre Inlineskates nicht mit einer Bremse ausgestattet sind oder Sie die Bremse abmontiert haben, empfehlen wir Ihnen den Einsatz der „T-Stop-Technik“ – diese ist jedoch nur für fortgeschrittene Skater geeignet! Beim Einsatz der „T-Stop-Technik“ verlagern Sie Ihr gesamtes Gewicht auf einen Fuß. Bewegen Sie jetzt den anderen Fuß hinter den ersten und setzen Sie ihn im rechten Winkel dahinter.

Verlagern Sie anschließend Ihr Gewicht von vorn auf die Innenseite der Rollen Ihres hinteren Skates und bremsen Sie mit zunehmendem Druck.

### **Einstellen der Größe (Abb. E)**

Drücken Sie den Einstellknopf (1j) hinunter und verschieben Sie den Schuh bei gedrücktem Einstellknopf auf die gewünschte Größe. Der Schuh muss durch einen hörbaren „KLICK“ einrasten. Der Pfeil am Schuh zeigt dabei auf die passende Größe (1k) auf dem Rahmen.

### **Einstellen der Weite (Abb. F)**

Lösen Sie die Schraube an der Unterseite des Artikels mit dem beiliegenden langen Innensechskantschlüssel (3) durch Drehen in Pfeilrichtung. Passen Sie die Weite durch Verschieben des Schuhs auf Ihre individuellen Bedürfnisse an. Ziehen Sie die Schraube anschließend wieder fest.

## **Anziehen**

### **Vom Auslieferungszustand zum**

### **Anziehen vorbereiten**

**Wichtig! Achten Sie auf einen/den korrekten Sitz Ihrer Inlineskates.**

**Der Außenstiefel sollte sich beim Schließen des Schnellverschlusses nicht verformen. Schließen Sie den Schnellverschluss nicht mit Gewalt.**

1. Drücken Sie den Druckschieber (1b) des Schnellverschlusses (1c) in Pfeilrichtung hinein und öffnen Sie den Schnellverschluss (1c) (Abb. G).
2. Drücken Sie den Wippverschluss (1f) und ziehen Sie das Ratschenband (1g) aus der Öffnung des Wippverschlusses (1f) (Abb. H).
3. Öffnen Sie den Zungen-Klettverschluss (1e) (Abb. I).
4. Stellen Sie den Schieber des Schnellschnürsystem-Verschlusses (1h) auf OPEN und lockern Sie das Schnellschnürsystem (Abb. J).
5. Ziehen Sie die Inlineskates mit Hilfe der Anziehhilfen (1i) an (Abb. K).
6. Ziehen Sie die Schnürsenkel (1d) hinter der Lasche (1a) hervor und ziehen Sie sie straff nach oben (Abb. L). Ziehen Sie dabei abwechselnd an den Schnürsenkeln (1d).
7. Arretieren Sie den Schnellschnürsystem-Verschluss, indem Sie den Schieber des Schnellschnürsystem-Verschlusses (1h) auf CLOSE schieben (Abb. M).
8. Binden Sie aus beiden Enden des Schnürsenkels (1d) eine Schleife und stecken Sie diese zurück hinter die Lasche (1a).
9. Schließen Sie den Zungen-Klettverschluss (1e).
10. Schieben Sie das Ratschenband (1g) in die vorgesehene Öffnung unter den Wippverschluss (1f) und stellen Sie die für Sie richtige Spannung ein (Abb. N).

**Hinweis! Um die richtige Spannung für Ihren Fuß zu finden, halten Sie den Wippverschluss gedrückt und bewegen Sie das Ratschenband in die für Sie richtige Position.**

1. Schließen Sie den Schnellverschluss (1c) („KLICK“).

## Ausziehen

1. Drücken Sie den Druckschieber (1b) des Schnellverschlusses (1c) in Pfeilrichtung hinein und öffnen Sie den Schnellverschluss (1c) (Abb. G).
2. Drücken Sie den Wippverschluss (1f) und ziehen Sie das Ratschenband (1g) aus der Öffnung des Wippverschlusses (Abb. H).
3. Öffnen Sie den Zungen-Klettverschluss (1e) (Abb. I).
4. Stellen Sie den Schieber des Schnellschnürsystem-Verschlusses (1h) auf OPEN und lockern Sie das Schnellschnürsystem (Abb. J).

## Wartung

### Austausch der Bremse (Abb. O)

**Hinweis: Abgenutzte Bremsen sind gefährlich! Die Bremswirkung kann nachlassen. Kontrollieren Sie den Verschleiß der Bremse vor jeder Fahrt.**

**Wenn sich die Kontrolle beim Bremsen bzw. die Bremswirkung vor Erreichen der Verschleißmarkierung verschlechtert, muss die Bremse ausgetauscht werden. Tauschen Sie die Bremse spätestens beim Erreichen der Verschleißmarkierung (1t) aus.**

- Schrauben Sie die Bremsklotzschrauben (1n) des Inlineskates (1) mit dem beigelegten Innensechskantschlüssel (3) ab.
- Ziehen Sie die Bremsklotzschrauben (1n) heraus und entfernen Sie den Bremsklotz (1l) vom Bremsklotzhalter (1m).
- Befestigen Sie den neuen Bremsklotz (1l) mit den Bremsklotzschrauben (1n) wieder fest am Bremsklotzhalter (1m).

### Tausch der Rollen (Abb. S)

Tauschen Sie regelmäßig die Rollen, wie in der Abbildung S dargestellt, untereinander aus. Das regelmäßige Tauschen verhindert einseitiges Abnutzen der Rollen.

### Austausch der Rollen (Abb. P)

#### Wichtig!

- **Beachten Sie das Kapitel „Technische Daten“: Rollen, die einen anderen Durchmesser haben, können die Fahreigenschaften verändern und unter Umständen zu einer Gefährdung des Nutzers führen. Bitte daher nicht verwenden, wenn sich die Rollen nicht einwandfrei einbauen lassen. Bauen Sie niemals größere Rollen ein als die ursprünglichen Rollen der Inlineskates.**
- **Bitte beachten Sie Folgendes für die Achsschrauben: Nach dem Lösen der Schraubverbindung müssen Sie wieder Selbstsicherungslack auf das Gewinde der Schrauben auftragen! Wir empfehlen, dieses als Vorsichtsmaßnahme immer zu befolgen. Selbstsicherungslack ist in Baumärkten oder im Fachhandel erhältlich.**

Rollen nutzen sich ab. Diese Abnutzung ist von vielen Faktoren abhängig, wie zum Beispiel vom Stil des Skatens, vom Boden, von Größe und Gewicht des Benutzers, den Wetterbedingungen, dem Material der Rollen und von deren Härte. Daher ist es notwendig, sie gelegentlich auszutauschen.

- Schrauben Sie die Achsschrauben (1q) des Inlineskates mit dem beigelegten Innensechskantschlüssel aus dem Rahmen (1p).
- Ziehen Sie die Achsschrauben (1q) heraus und entfernen Sie die Rolle (1o).
- Bauen Sie die neue Rolle (1o) wieder in den Rahmen (1p) ein und befestigen Sie sie mit den Achsschrauben (1q).

## Nach dem Austausch:

Wenn nach dem Austausch die Rolle seitlich schleift oder am Umfang den Rahmen berührt, bitte die Rolle nicht verwenden!

Vergewissern Sie sich, dass alle Schrauben nach den ersten Fahrminuten noch fest sind und sich nichts gelöst oder gelockert hat.

Spannen Sie die Rollen einzeln noch einmal, um sicherzustellen, dass sie ruhig laufen und keine Geräusche von den Lagern kommen.

## Wichtig!

**Neue Rollen erhöhen die Inlineskates insgesamt. Damit ändert sich der Abstand zum Boden und somit auch die Bremsseigenschaften. Tauschen Sie aus diesem Grund den Bremsklotz aus.**

## Austausch der Kugellager (Abb. Q/R)

### Hinweis:

**Die Qualität der Kugellager und ihre Wartung ist für den ruhigen Lauf Ihrer Inlineskates entscheidend.**

- Bauen Sie die Rolle (1o), wie im Abschnitt „Austausch der Rollen“ beschrieben, aus.
- Positionieren Sie den Sechskantschlüssel (mit Griff) (3) mit der extra Vorrichtung über dem Abstandshalter (1r) und drücken Sie den Abstandshalter (1r) heraus. Nehmen Sie das Lager (1s) heraus.
- Drücken Sie das andere Lager (1s) durch Druck mit dem Innensechskantschlüssel (3) heraus.
- Drücken Sie ein neues Lager (1s) ein. Drehen Sie die Rolle (1o) um, setzen Sie den Abstandshalter (1r) ein und drücken Sie anschließend ein zweites neues Lager (1s) ein.
- Befestigen Sie die Rolle (1o) wieder, wie im Absatz „Austausch der Rollen“ beschrieben, am Rahmen (1p).

## Lagerung, Reinigung

Inlineskates sind technische Sport- und Freizeitgeräte und nutzen sich daher je nach Können und Stil des Skatens ab. Nach Gebrauch Ihrer Inlineskates empfehlen wir gründliches Reinigen und Trocknen der Inlineskates.

Entfernen Sie kleine Steinchen oder andere Gegenstände, die unter Umständen an Ihren Rollen hängen geblieben sind.

Beseitigen Sie scharfe Kanten, die sich eventuell beim Skaten gebildet haben. Bewahren Sie Ihre Inlineskates stets an einem trockenen Ort auf.

- **Nach dem Skaten sollten Sie Ihre Kugellager mit einem trockenen Tuch reinigen. Nasse oder feuchte Kugellager müssen mit einem sauberen Tuch getrocknet werden. Fetten Sie die Lager mit einem geeigneten Lagerfett von außen ein, um äußere Rostbildung zu vermeiden.**
- **Lager sind in der Regel geschlossen und können von innen nicht geschmiert werden. Abgenutzte Kugellager müssen ausgetauscht werden.**

## Fehlerbeseitigung

### • Rollen oder Kugellager laufen geräuschvoll

Montieren Sie die Rolle vom Rahmen ab, nehmen Sie sie heraus und reinigen Sie die Kugellager mit einem trockenen Tuch.

### • Rollen nutzen sich schnell ab

Glatte Oberflächen verlängern die Lebensdauer der Rollen. Probieren Sie härtere Rollen für härtere Oberflächen und Nutzung unter erschwerten Bedingungen.

### • Rollen blockieren

Ziehen Sie die Achsschrauben nicht zu fest an.

### • Skate zieht nach links oder rechts

Dies kann vom Benutzer selbst abhängig sein. Tauschen Sie Rollen aus, die einseitige Abnutzung aufweisen.

- **Die Bremse funktioniert nicht richtig**

Abgenutzte Bremsen sind gefährlich! Die Bremswirkung kann nachlassen. Wenn sich die Kontrolle beim Bremsen bzw. die Bremswirkung vor Erreichen der Verschleißmarkierung verschlechtern, muss die Bremse ausgetauscht werden. Tauschen Sie die Bremse spätestens beim Erreichen der Verschleißmarkierung aus.

- **Bremsprobleme**

Halten Sie stets reichlich Abstand. Je schneller Sie skaten, umso länger wird Ihr Bremsweg. Vergewissern Sie sich, dass Sie die Bremstechniken verstehen und üben Sie sie auf ebenem Gelände.

- **Die Knöchel verdrehen sich häufig**

Ziehen Sie die Schnürsenkel fest genug an.

- **Probleme mit dem Fußbett**

Sie sind diese Art von Bewegung unter Umständen nicht gewohnt.

Kontrollieren Sie Bereiche, die Beschwerden verursachen, und passen Sie die Inlineskates neu an. Versuchen Sie, dicke Socken zu tragen.

## Hinweise zur Entsorgung

Entsorgen Sie den Artikel und die Verpackungsmaterialien entsprechend aktueller örtlicher Vorschriften. Verpackungsmaterialien, wie z. B. Folienbeutel, gehören nicht in Kinderhände. Bewahren Sie das Verpackungsmaterial für Kinder unerschwinglich auf.



Entsorgen Sie den Artikel und die Verpackung umweltschonend.



Der Recycling-Code dient der Kennzeichnung verschiedener Materialien zur Rückführung in den Wiederverwertungskreislauf (Recycling). Der Code besteht aus dem Recyclingsymbol – das den Verwertungskreislauf widerspiegeln soll – und einer Nummer, die das Material kennzeichnet.

## Hinweise zur Garantie und Serviceabwicklung

Der Artikel wurde mit großer Sorgfalt und unter ständiger Kontrolle produziert. DELTA-SPORT HANDELSKONTOR GmbH räumt privaten Endkunden auf diesen Artikel drei Jahre Garantie ab Kaufdatum (Garantiefrist) nach Maßgabe der folgenden Bestimmungen ein. Die Garantie gilt nur für Material- und Verarbeitungsfehler. Die Garantie erstreckt sich nicht auf Teile, die der normalen Abnutzung unterliegen und deshalb als Verschleißteile anzusehen sind (z. B. Batterien) sowie nicht auf zerbrechliche Teile, z. B. Schalter, Akkus oder Teile, die aus Glas gefertigt sind.

Ansprüche aus dieser Garantie sind ausgeschlossen, wenn der Artikel unsachgemäß oder missbräuchlich oder nicht im Rahmen der vorgesehenen Bestimmung oder des vorgesehenen Nutzungsumfanges verwendet wurde oder Vorgaben in der Anleitung/Anweisung nicht beachtet wurden, es sei denn, der Endkunde weist nach, dass ein Material- oder Verarbeitungsfehler vorliegt, der nicht auf einem der vorgenannten Umstände beruht.

Ansprüche aus der Garantie können nur innerhalb der Garantiefrist unter Vorlage des Originalkassenbelegs geltend gemacht werden. Bitte bewahren Sie deshalb den Originalkassenbeleg auf. Die Garantiefrist wird durch etwaige Reparaturen aufgrund der Garantie, gesetzlicher Gewährleistung oder Kulanz nicht verlängert. Dies gilt auch für ersetzte und reparierte Teile. Bitte wenden Sie sich bei Beanstandungen zunächst an die untenstehende Service-Hotline oder setzen Sie sich per E-Mail mit uns in Verbindung. Liegt ein Garantiefall vor, wird der Artikel von uns – nach unserer Wahl – für Sie kostenlos repariert, ersetzt oder der Kaufpreis erstattet. Weitere Rechte aus der Garantie bestehen nicht. Ihre gesetzlichen Rechte, insbesondere Gewährleistungsansprüche gegenüber dem jeweiligen Verkäufer, werden durch diese Garantie nicht eingeschränkt.

IAN: 375144\_2104

**DE** Service Deutschland  
Tel.: 0800-5435111  
E-Mail: [deltasport@lidl.de](mailto:deltasport@lidl.de)

**AT** Service Österreich  
Tel.: 0820 201 222 (0,15 EUR/Min.)  
E-Mail: [deltasport@lidl.at](mailto:deltasport@lidl.at)

**CH** Service Schweiz  
Tel.: 0842 665566 (0,08 CHF/Min.,  
Mobilfunk max. 0,40 CHF/Min.)  
E-Mail: [deltasport@lidl.ch](mailto:deltasport@lidl.ch)

Congratulations!

You have chosen to purchase a high-quality product. Familiarise yourself with the product before using it for the first time.

 **Read the following instructions for use carefully.**

Use the product only as described and only for the given areas of application. Store these instructions for use carefully. When passing the product on to third parties, please also hand over all accompanying documents.

## Scope of delivery/Parts list (fig. A)

- 1 x children's soft boot inline skates (1)
  - (1 a) strap
  - (1 b) pressure slider
  - (1 c) quick-release fastener
  - (1 d) laces
  - (1 e) hook-and-loop fastener with tongue
  - (1 f) toggle fastener
  - (1 g) ratchet strip
  - (1 h) slider for quick-lace system fastener
  - (1 i) pull-tab to help when putting on skates
  - (1 j) set button
  - (1 k) size symbols
- 1 x replacement stopper (2)
- 1 x Allen key (3)
- 1 x instructions for use
- 1 x quick guide

## Technical data

Sizes: 29-33 / 33-37 (UK: 11-1 / 1-4)

Class B, 20-60kg

Rollers: 72 x 24mm

Ball bearings: ABEC 7 Chrome bearings

 Date of manufacture (month/year):  
11/2021

## Intended use

These inline skates have been manufactured as fitness skates for private use and are not suitable for street hockey or aggressive skating.

### 100% PVC-free

To avoid endangering health and contribute to sustainability, no PVC has been used in the manufacturing of this product.

## HeiQ® Pure

 HEIQ  
PURE

### Freshness of textiles

Experience the feeling of durable freshness thanks to the power of silver, which keeps you odourless all day.

The inside lining of the product contains a biocidal material (HeiQ® Pure) to give the inside lining an antibacterial finish. Active substance: Silver adsorbed on silicon dioxide (nano).

## Safety instructions

### WARNING!

#### Risk of suffocation for children!

- Never allow children to play with the packaging material or the product unsupervised.

#### Risk of injury!

- Always be mindful of other road users and adhere to traffic regulations.
- Select the right surface for inline skating. Surfaces should be smooth, clean, and dry.

- Check before skating that all screws and nuts are securely attached.
- Ensure that self-locking screws and nuts do not slip or move.
- Do not make any modifications to your inline skates that may in some circumstances pose a danger to your safety.
- Remove any sharp edges that may appear/you may come across while skating.
- Always wear appropriate protective equipment (helmet, hand guards, wrist, elbow, and knee pads).
- Avoid areas of high traffic density.
- Always stay vigilant and be careful.
- Avoid going too fast.  
Rule of thumb: Never skate faster than you can run.
- Replace brake, rollers, and ball bearings regularly when they become worn.
- Always wear reflective clothing to make yourself more visible.
- Do not use the product in bare feet.
- Do not allow your child to use the product unsupervised since children are unable to judge potential dangers.
- Check the product for damage or wear before each use. The product may be used only when in good working order and condition!

### **Avoiding material damage!**

- Maintain your inline skates in good condition.
- Avoid water, oil, potholes, and very rough surfaces.

## **Skating tips**

### **Note:**

**We recommend skating in skate parks and skating lessons with an instructor.**

## **First attempts**

### **Starting position:**

Stand with feet shoulder-width apart, knees slightly bent, to prevent falling over backwards.

### **Speeding up:**

As a beginner, you should start with short steps with the tips of your toes pointed outwards at an angle.

### **Rollers:**

If you take a few steps in succession, you will then have enough momentum to position both skates parallel to each other and roll. When doing this, bend your knees slightly.

## **Falling Technique**

**Important!** Practise falling onto your protective equipment, at first without skates, on a soft surface. Always try to cushion falls by falling forwards, never backwards.

Let yourself fall on the knee pads.

Then cushion the fall with your elbow pads and wrist pads.

Spread your fingers as you fall to avoid injuries.

## **Mastering curves**

### **At a low speed:**

Shift your weight as you would when riding a bicycle. Shift your weight to the left foot when turning left and to the right foot when turning right.

### **At a high speed:**

Do cross-overs as you would when ice skating (fig. B).

## **Braking Techniques**

### **Note:**

**Practise the various braking techniques on an even surface with no traffic and no pedestrians.**

**Avoid falling until you have mastered the braking techniques.**



### **Braking with the heel (fig. C):**

If your inline skates are equipped with brakes, remember to use them. Slightly raise the tip of the skate on which the brake is mounted and press the brake down onto the ground. Shift your weight forwards slightly and bend your knees. The brake effect can be increased if you bend your knees more and shift your weight further forwards while at the same time increasing the pressure on your braking skate.

### **T-brake (fig. D):**

If your inline skates are not equipped with a brake, or if you have disassembled the brake, we recommend that you use the T-stop Technique, however, this is appropriate only for advanced skaters! When using the T-stop Technique, shift all of your weight to one foot. Now move the other foot behind the first one and place it behind it at a right angle. Then shift your weight from the front to the inside edge on your back skate and apply increasingly more pressure to brake.

### **Setting the size (fig. E)**

Press the set button (1j) and while holding it down slide the shoe to the desired size. The shoe must snap in with an audible CLICK. The arrow on the shoe now points to the corresponding size (1k) on the frame.

### **Setting the width (fig. F)**

Loosen the screw on the bottom of the product with the long Allen key (3) provided by turning in the direction of the arrow. Adjust the width to fit your individual needs by sliding the shoe. Tighten the screw securely once you are finished.

## **Putting the skates on**

**Getting the skates ready to put on, starting from as-delivered condition**  
**Important! Make sure that your inline skates fit properly.**

**The outside of the boot should not warp when you close the quick release fastener. Do not use excessive force to close the quick release fastener.**

1. Press in the slider (1b) on the quick release fastener (1c) in the direction of the arrow and open the quick release fastener (1c) (fig. G).
2. Press the toggle fastener (1f) and pull the ratchet strip (1g) out of the opening on the toggle fastener (1f) (fig. H).
3. Release the hook-and-loop tongue fastener (1e) (fig. I).
4. Set the slider on the fastener of the quick-lace system (1h) to OPEN and loosen the quick-lace system (fig. J).
5. Put the inline skates on with the aid of the pull-tabs (1i) (fig. K).
6. Pull the laces (1d) out behind the strap (1a) and pull them upwards firmly (fig. L). As you do this, pull alternately on the laces (1d).
7. Lock the quick-lace system fastener by moving the slider of the quick-lace system fastener (1h) to CLOSE (fig. M).
8. Tie a bow with the two ends of the laces (1d) and insert them back behind the strap (1a).
9. Close the tongue hook-and-loop fastener (1e).
10. Push the ratchet strip (1g) into the intended opening under the toggle fastener (1f) and set to the tension that is right for you (fig. N).

**Note: To find the right tension for your foot, hold the toggle fastener down and move the ratchet strip to the position that is right for you.**

11. Close the quick fastener (1c) (CLICK).

## Taking the skates off

1. Press in the slider (1b) on the quick release fastener (1c) in the direction of the arrow and open the quick release fastener (1c) (fig. G).
2. Press the toggle fastener (1f) and pull the ratchet strip (1g) out of the opening on the toggle fastener (fig. H).
3. Release the hook-and-loop tongue fastener (1e) (fig. I).
4. Set the slider on the fastener of the quick-lace system (1h) to OPEN and loosen the quick-lace system (fig. J).

## Maintenance

### Replacing the brake (fig. O)

**Note: Worn brakes are dangerous! Brake effectiveness may be reduced. Inspect the brake for wear before each ride.**

**If control of braking and/or the brake effect deteriorates before the wear mark is reached, the brake must be replaced. Replace the brake as soon as the wear mark (1t) is reached.**

- Unscrew the brake pad screws (1n) on the inline skate (1) with the Allen key (3) provided.
- Take out the brake pad screws (1n) and remove the brake pad (1l) from the brake pad mount (1m).
- Reattach the new brake pad (1l) tightly with the brake pad screws (1n) to the brake pad mount (1m).

### Interchanging the rollers (fig. S)

Interchange the rollers regularly, as shown in fig. S. Regular interchange prevents roller wear on one side.

### Replacing the rollers (fig. P)

**Important!**

- **Take note of the section “Technical data”: Rollers of a different diameter can alter the handling characteristics of the skates and in certain circumstances may lead to endangerment of the user. For this reason do not use the skates if the rollers cannot be properly fitted. Never re-fit larger rollers than the original rollers of your inline skates.**
- **Please adhere to the following regarding the axle bolts: After loosening the screw connection you must reapply self-locking varnish to the screw threads! We recommend that you always comply with this as a safety measure. Self-locking varnish can be obtained at DIY stores or from your specialist retailer.**

Rollers become worn. This wear is dependent on many factors, such as the style of skate, the ground, user size and weight, weather conditions, roller material and its hardness. It is therefore necessary to replace them from time to time.

- Unscrew the axle bolts (1q) on the inline skate from the frame (1p) using the Allen key provided.
- Pull out the axle bolts (1q) and remove the roller (1o).
- Re-fit the new roller (1o) into the frame (1p) and attach it with the axle bolts (1q).

### **After replacement:**

If the roller rubs on the side or its circumference touches the frame after replacement, please do not use the roller!

Make sure that all bolts remain firm after the first minutes of riding and that nothing has come undone or become loose.

Tighten the rollers individually once more to be certain that they run quietly and that there is no noise coming from the bearings.

### **Important!**

**New rollers increase the overall height of the inline skates. This changes the distance from the ground and thus also affects the braking characteristics. For this reason replace the brake pad.**

### **Replacing the ball bearings (figs. Q/R).**

#### **Note:**

**Ball bearing quality and their maintenance are crucial for ensuring that your inline skates run quietly.**

- Disassemble the roller (1o) as described in the section "Replacing the rollers".
- Position the Allen key (with handle) (3) with the extra device above the spacer (1r) and press the spacer (1r) out. Take out the bearing (1s).
- Apply pressure with the Allen key (3) to press the other bearing (1s) out.
- Press in a new bearing (1s). Turn the roller (1o) over, insert the spacer (1r), and then press in a second new bearing (1s).
- Reattach the roller (1o) to the frame (1p) as described in the section "Replacing the rollers"

## **Storage, cleaning**

Inline skates are technical sport and leisure equipment and thus wear out depending on skating skill and style. After using your inline skates we recommend a thorough cleaning and drying of the skates.

Remove small stones and other objects that sometimes become stuck on your rollers.

Remove sharp edges that may have formed from skating. Always store your inline skates in a dry location.

- **After skating you should clean the ball bearings with a dry cloth. Wet or damp ball bearings must be dried with a clean cloth. Grease the bearings with a suitable bearing grease from the outside to prevent external rust build-up.**
- **Bearings are generally closed and cannot be lubricated from the inside. Worn ball bearings must be replaced.**

## **Troubleshooting**

### **• Rollers or roller-bearings running noisily**

Disassemble the roller from the frame, remove it, and clean the ball bearings with a dry cloth.

### **• Rollers wearing out quickly**

Smooth surfaces extend the life of rollers. Try harder rollers for harder surfaces and for use in difficult conditions.

### **• Rollers locking**

Do not over-tighten the axle bolts.

### **• Skates pulling to left or right**

This can depend on who the user is. Replace the rollers that show wear on one side.

- **Brake not working properly**

Worn brakes are dangerous! Brake effect may be reduced. If control of braking and/or the brake effect deteriorates before the wear mark is reached, the brake must be replaced. Replace the brake as soon as the wear mark is reached.

- **Brake problems**

Always keep enough distance. The faster you skate, the greater your stopping distance becomes. Make sure that you understand the braking techniques and practise on level ground.

- **Ankles twisting frequently**

Tighten the shoe laces sufficiently.

- **Problems with the foot bed**

You are not used to this kind of movement under certain circumstances.

Check the areas that are causing problems, and readjust the inline skates. Try wearing thick socks.

## Disposal

Dispose of the article and the packaging materials in accordance with current local regulations. Packaging materials such as foil bags are not suitable to be given to children. Keep the packaging materials out of the reach of children.



Dispose of the products and the packaging in an environmentally friendly manner.



The recycling code is used to identify various materials for recycling.

The code consists of the recycling symbol – which is meant to reflect the recycling cycle – and a number which identifies the material.

## Notes on the guarantee and service handling

The product was produced with great care and under continuous quality control. DELTA-SPORT HANDELSKONTOR GmbH gives private end customers a three-year guarantee on this product from the date of purchase (guarantee period) in accordance with the following provisions.

The guarantee is only valid for material and manufacturing defects. The guarantee does not cover parts subject to normal wear and tear that are thus considered wear parts (e.g. batteries) or fragile parts such as switches, rechargeable batteries, or parts made of glass.

Claims under this guarantee are excluded if the product has been used incorrectly, improperly, or contrary to the intended purpose, or if the provisions in the instructions for use were not observed, unless the end customer proves that a material or manufacturing defect exists that was not caused by one of the aforementioned circumstances.

Claims under the guarantee can only be made within the guarantee period by presenting the original sales receipt. Please therefore keep the original sales receipt. The guarantee period is not extended by any repairs carried out under the guarantee, under statutory guarantees, or as a gesture of goodwill. This also applies to replaced and repaired parts.

If you wish to make a claim please first contact the service hotline mentioned below or contact us by e-mail. If there is a guarantee case, then the product will be repaired or replaced free of charge to you or the purchase price will be refunded, depending on our choice.

Your legal rights, in particular guarantee claims against the respective seller, are not limited by this guarantee.

IAN: 375144\_2104

**GB** Service Great Britain  
Tel.: 0800 404 7657  
E-Mail: [deltasport@lidl.co.uk](mailto:deltasport@lidl.co.uk)

**IE** Service Ireland  
Tel.: 1890 930 034  
(0,08 EUR/Min., (peak))  
(0,06 EUR/Min., (off peak))  
E-Mail: [deltasport@lidl.ie](mailto:deltasport@lidl.ie)

Félicitations !

Vous venez d'acquérir un article de grande qualité. Avant la première utilisation, familiarisez-vous avec l'article.



**Pour cela, veuillez lire attentivement la notice d'utilisation suivante.**

Utilisez l'article uniquement comme indiqué et pour les domaines d'utilisation mentionnés. Conservez bien cette notice d'utilisation. Si vous cédez l'article à un tiers, veuillez à lui remettre l'ensemble de la documentation.

## Contenu de la livraison / Liste des composants (fig. A)

- 1 x roller en ligne à chaussure souple pour enfant (1)
  - (1 a) Patte
  - (1 b) Réglette à pression
  - (1 c) Fixation à ouverture rapide
  - (1 d) Lacet
  - (1 e) Fermeture autoagrippante à languette
  - (1 f) Fermeture à bascule
  - (1 g) Boucle micrométrique
  - (1 h) Réglette de la fermeture du système de laçage rapide
  - (1 i) Chausse-pied
  - (1 j) Bouton de réglage
  - (1 k) Symbole des pointures
- 1 x frein de remplacement (2)
- 1 x clé Allen (3)
- 1 x notice d'utilisation
- 1 x guide de démarrage

## Données techniques

Tailles : 29 - 33 / 33 - 37

Classe B, 20 - 60 kg

Roulettes : 72 × 24 mm

Roulements à billes : Roulement chrome ABEC 7



Date de fabrication (mois/année) :  
11/2021

## Utilisation conforme

Ces rollers en ligne sont conçus comme des rollers de fitness pour un usage privé et ne conviennent pas pour le street hockey ni pour le roller agressif.

### 100 % sans PVC

Afin de ne pas mettre en danger la santé et de contribuer au développement durable, l'utilisation du PVC est totalement proscrite dans la production de cet article et de son emballage.

## HeiQ® Pure



### Fraîcheur du textile

Profitez d'une sensation de fraîcheur durable, grâce aux propriétés de l'argent qui vous préservent des odeurs tout au long de la journée.

La doublure intérieure de l'article contient un principe actif biocide (HeiQ® Pure) qui lui confère une protection antibactérienne. Principe actif : L'argent adsorbe sur le dioxyde de silicium (nano).



## Consignes de sécurité

### ATTENTION !

#### Risque d'étouffement pour les enfants !

- Ne laissez pas les enfants jouer sans surveillance avec l'emballage ou l'article.

#### Risque de blessure !

- Faites toujours attention aux autres usagers de la route et respectez le code de la route.
- Choisissez un sol adapté pour pratiquer le patinage en ligne. Les surfaces doivent être lisses, propres et sèches.

- Vérifiez que toutes les vis et tous les écrous sont bien fixés avant de patiner.
- Vérifiez que les vis et les écrous assurent leur fonction autobloquante.
- Ne modifiez pas vos rollers en ligne de telle sorte qu'ils pourraient mettre votre sécurité en danger.
- Éliminez les bords tranchants qui peuvent apparaître pendant le patinage.
- Portez toujours un équipement de protection approprié (casque, protections des paumes, des poignets, des coudes et des genoux).
- Évitez les endroits avec beaucoup de circulation.
- Restez vigilant(e) et soyez prudent(e) à tout moment.
- Évitez de patiner à une vitesse trop élevée.  
Règle de base : Ne patinez jamais plus vite que vous ne pouvez courir.
- Remplacez régulièrement les freins, les roulettes et les roulements à billes si ceux-ci sont usés.
- Portez toujours des vêtements réfléchissants pour être mieux vu(e).
- Ne pas utiliser l'article pieds nus.
- Ne laissez pas votre enfant utiliser l'article sans surveillance car les enfants ne peuvent pas évaluer les dangers potentiels.
- Avant chaque utilisation, vérifiez que l'article ne montre aucun signe de dégradation ou d'usure. L'article ne doit être utilisé qu'en parfait état !

### **Éviter les dégâts matériels !**

- Entretenez bien vos rollers en ligne.
- Évitez l'eau, l'huile, les nids-de-poule et les surfaces trop irrégulières.

## **Conseils pour patiner**

### **Remarque :**

**Nous recommandons de patiner dans un skatepark ainsi que de suivre un cours de skate avec un professeur.**

## **Premier exercice**

### **Position de départ :**

Placez les pieds à la largeur des épaules, pliez légèrement les genoux pour éviter les chutes vers l'arrière.

### **Accélération :**

Si vous êtes débutant(e), commencez par de petits pas avec les pointes de pieds dirigées vers l'extérieur.

### **Rouler :**

Si vous faites quelques pas, vous aurez alors suffisamment d'élan pour placer les deux patins l'un à côté de l'autre et rouler. Ce faisant, pliez légèrement les genoux.

## **Technique de chute**

**Important !** Entraînez-vous d'abord à tomber sur l'équipement de protection sans rollers en ligne et sur une surface souple. Essayez toujours de faire des chutes en avant, jamais en arrière !

Laissez-vous tomber sur les genouillères.

Amortissez la chute ensuite avec les coudières et les protège-paumes.

Écartez les doigts pour éviter des blessures.

## **Maîtriser les courbes**

### **À un rythme lent :**

Déplacez votre poids comme vous le feriez sur un vélo. Pour une courbe à gauche, déplacez votre poids sur le pied gauche et inversement sur le pied droit pour une courbe à droite.

### **À un rythme élevé :**

Croiser comme pour le patin à glace (fig. B).

## **Techniques de freinage**

### **Remarque :**

**Pratiquez les différentes techniques de freinage sur une surface plane, sans circulation et sans piétons.**

**Évitez les pentes jusqu'à ce que vous maîtrisiez les techniques de freinage.**

### **Frein de talon (fig. C) :**

Si vos rollers en ligne sont équipés de freins, pensez à les utiliser. Soulevez légèrement la pointe du roller sur lequel le frein est monté et appuyez avec le frein sur le sol. Déplacez votre poids légèrement vers l'avant et pliez les genoux. L'effet de freinage peut être augmenté si vous pliez davantage les genoux et déplacez votre poids plus en avant, tout en augmentant la pression sur votre roller qui freine.

### **Freinage en T (fig. D) :**

Si vos rollers en ligne ne sont pas équipés d'un frein ou si vous avez démonté le frein, nous vous recommandons de pratiquer la « technique de freinage en T » - cette technique ne convient toutefois qu'aux patineurs expérimentés ! Pour pratiquer la « technique de freinage en T », déplacez tout votre poids sur un pied. Déplacez ensuite l'autre pied derrière le premier et placez-le à angle droit derrière celui-ci. Déplacez enfin votre poids de l'avant vers l'intérieur des roulettes de votre roller arrière et freinez avec une pression croissante.

### **Réglage de la pointure (fig. E)**

Appuyez sur le bouton de réglage (1j) et réglez la chaussure à la taille souhaitée tout en maintenant le bouton de réglage enfoncé.

La chaussure doit s'enclencher avec un « CLIC » audible. La flèche sur la chaussure indique alors la pointure adaptée (1k) sur le châssis.

### **Réglage de la largeur (fig. F)**

Desserrez la vis située sur la partie inférieure de l'article à l'aide de la longue clé Allen fournie (3) en la tournant dans le sens de la flèche.

Adaptez la largeur à vos besoins individuels en déplaçant la chaussure.

Puis, revissez complètement la vis.

## **Enfiler le roller**

**De l'état de livraison à l'enfilage Important ! Assurez-vous que vos rollers en ligne sont bien ajustés.**

**La gaine extérieure ne doit pas se déformer lors de la fermeture de la fixation à ouverture rapide. Ne pas fermer la fixation à ouverture rapide avec violence.**

1. Enfoncez la réglette à pression (1b) de la fixation à ouverture rapide (1c) dans le sens de la flèche et ouvrez la fixation à ouverture rapide (1c) (fig. G).
2. Appuyez sur la fermeture à bascule (1f) et sortez la boucle micrométrique (1g) de l'orifice de la fermeture à bascule (1f) (fig. H).
3. Ouvrez la fermeture autoagrippante à languette (1e) (fig. I).
4. Placez la réglette de la fermeture du système de laçage rapide (1h) sur OPEN et desserrez le système de laçage rapide (fig. J).
5. Enfilez les rollers en ligne à l'aide du chausse-pied (1i) (fig. K).
6. Sortez les lacets (1d) de derrière la patte (1a) et tirez-les tendus vers le haut (fig. L). Tirez alternativement sur les lacets (1d).
7. Bloquez la réglette de la fermeture du système de laçage rapide en faisant glisser le curseur de la réglette de la fermeture du système de laçage rapide (1h) sur CLOSE (fig. M).
8. Nouez une boucle à partir des deux extrémités du lacet (1d) et rentrez-la derrière la patte (1a).
9. Fermez la fermeture autoagrippante à languette (1e).
10. Faites glisser la boucle micrométrique (1g) dans l'ouverture prévue sous la fermeture à bascule (1f) et réglez-la à la tension qui vous convient (fig. N).



**Remarque ! Pour trouver la bonne tension pour votre pied, maintenez enfoncée la fermeture à bascule et déplacez la boucle micrométrique dans la position qui vous convient.**

1. Fermez la fixation à ouverture rapide (1c) (« CLIC »).

## Retirer le roller

1. Enfoncez la réglette à pression (1b) de la fixation à ouverture rapide (1c) dans le sens de la flèche et ouvrez la fixation à ouverture rapide (1c) (fig. G).
2. Appuyez sur la fermeture à bascule (1f) et sortez la boucle micrométrique (1g) de l'orifice de la fermeture à bascule (fig. H).
3. Ouvrez la fermeture autoagrippante à languette (1e) (fig. I).
4. Placez la réglette de la fermeture du système de laçage rapide (1h) sur OPEN et desserrez le système de laçage rapide (fig. J).

## Maintenance

### Remplacement des freins (fig. O)

**Remarque : Les freins usés sont dangereux ! L'effet de freinage peut diminuer. Avant chaque utilisation, contrôlez l'usure du frein.**

**Si la commande lors du freinage ou l'effet de freinage se détériore avant d'atteindre la marque d'usure, le frein doit être remplacé. Remplacez le frein au plus tard lorsque la marque d'usure (1t) est atteinte.**

- Dévissez les vis du tampon de frein (1n) du roller en ligne (1) avec la clé Allen (3) fournie.
- Sortez les vis du tampon de frein (1n) et enlevez le tampon de frein (1l) du support de tampon de frein (1m).
- Refixez le nouveau tampon de frein (1l) avec les vis du tampon de frein (1n) sur le support de tampon de frein (1m).

### Échange des roulettes (fig. S)

Échangez régulièrement les roulettes entre elles comme indiqué sur la figure S. Un échange régulier permet d'éviter l'usure unilatérale des roulettes.

### Remplacement des roulettes (fig. P) Important !

- **Reportez-vous à la partie « Caractéristiques techniques » : Des roulettes d'un diamètre différent peuvent modifier les caractéristiques de conduite et éventuellement entraîner un danger pour l'utilisateur. Par conséquent, ne pas utiliser les roulettes si elles ne peuvent pas être installées correctement.**  
**N'installez jamais de roulettes plus grandes que les roulettes d'origine des rollers en ligne.**
- **Veillez tenir compte des points suivants pour les vis de l'axe : Après avoir desserré le raccord des vis, appliquez à nouveau de la laque autobloquante sur le filetage des vis ! Nous vous recommandons de toujours suivre cette consigne par précaution. La laque autobloquante est disponible dans les magasins de bricolage ou les magasins spécialisés.**

Les roulettes sont sujettes à l'usure. Cette usure dépend de nombreux facteurs, tels que le style de patinage, le sol, la taille et le poids de l'utilisateur/utilisatrice, les conditions météorologiques, le matériau des roulettes et leur dureté. Il est donc nécessaire de les remplacer de temps en temps.

- Avec la clé Allen fournie, dévissez du châssis (1p) les vis de l'axe (1q) du roller en ligne.
- Sortez les vis de l'axe (1q) et enlevez la roulette (1o).
- Montez la nouvelle roulette (1o) sur le châssis (1p) et fixez-la à l'aide des vis de l'axe (1q).

## Après le remplacement :

Si, après le remplacement, la roulette grince latéralement ou si la circonférence touche le châssis, n'utilisez pas la roulette !

Assurez-vous que toutes les vis sont encore serrées après les premières minutes d'utilisation et que rien ne s'est détaché ou desserré.

Resserrez à nouveau les roulettes une par une pour vous assurer qu'elles fonctionnent sans problème et qu'il n'y a pas de bruit provenant des roulements.

## Important !

**Les nouvelles roulettes augmentent la hauteur des rollers en ligne. Ceci modifie la distance au sol et donc également les caractéristiques de freinage. Remplacez donc également le tampon de frein.**

## Remplacement du roulement à billes (fig. Q/R)

### Remarque :

**La qualité du roulement à billes et son entretien sont décisifs pour le bon fonctionnement de vos rollers en ligne.**

- Retirez la roulette (1o) comme décrit dans le paragraphe « Remplacement des roulettes ».
- Positionnez la clé Allen (avec poignée) (3) avec le dispositif supplémentaire sur l'entretoise (1r) et retirez l'entretoise (1r). Retirez le roulement (1s).
- Faites sortir l'autre roulement (1s) en appuyant avec la clé Allen (3).
- Enfoncez un roulement neuf (1s). Retournez la roulette (1o), insérez l'entretoise (1r) puis enfoncez un deuxième roulement neuf (1s).
- Fixez à nouveau la roulette (1o) sur le châssis (1p) comme décrit dans le paragraphe « Remplacement des roulettes ».

## Stockage, nettoyage

Les rollers en ligne sont des équipements techniques de sport et de loisirs et sont donc sujets à l'usure en fonction de l'habileté et du style de patinage. Après utilisation de vos rollers en ligne, nous préconisons un nettoyage et un séchage rigoureux des rollers en ligne.

Retirez les petits cailloux ou autres objets qui ont pu rester coincés dans vos roulettes.

Éliminez les bords tranchants qui ont pu se former pendant le patinage. Rangez toujours vos rollers en ligne dans un endroit sec.

- **Après avoir patiné, nettoyez vos roulements à billes avec un chiffon sec. Les roulements à billes mouillés ou humides doivent être séchés avec un chiffon propre. Graissez les roulements depuis l'extérieur avec une graisse pour roulements appropriée afin d'éviter la formation de rouille externe.**
- **Les roulements sont généralement fermés et ne peuvent pas être lubrifiés de l'intérieur. Les roulements à billes usés doivent être remplacés.**

## Dépannage

- **Les roulettes ou les roulements à billes fonctionnent bruyamment**  
Démontez la roulette du châssis, sortez-la et nettoyez le roulement à billes avec un chiffon sec.
- **Les roulettes s'usent rapidement**  
Les surfaces lisses prolongent la durée de vie des roulettes. Essayez des roulettes plus dures pour les surfaces plus coriaces et pour une utilisation dans des conditions plus difficiles.
- **Blocage des roulettes**  
Ne serrez pas trop les vis de l'axe.
- **Le patin tire vers la gauche ou la droite**  
Ceci peut dépendre de l'utilisateur lui-même. Remplacez les roulettes qui présentent une usure d'un côté.

- **Le frein ne fonctionne pas correctement**

Les freins usés sont dangereux ! L'effet de freinage peut diminuer. Si la commande lors du freinage ou l'effet de freinage se détériore avant d'atteindre la marque d'usure, le frein doit être remplacé. Remplacez le frein au plus tard lorsque la marque d'usure est atteinte.

- **Problèmes de freinage**

Gardez toujours une bonne distance de sécurité. Plus vous patinez vite, plus votre distance de freinage sera longue. Assurez-vous de bien comprendre les techniques de freinage et de les pratiquer sur un terrain plat.

- **Les chevilles se tordent souvent**

Serrez vos lacets assez fort.

- **Problèmes avec l'assise du pied**

Vous n'êtes peut-être pas habitué(e) à ce type de mouvement.

Vérifiez les zones qui sont source d'inconfort et réajustez les rollers en ligne. Essayez de porter des chaussettes épaisses.

## Mise au rebut

Éliminez l'article et le matériel d'emballage conformément aux directives locales en vigueur. Le matériel d'emballage tel que les sachets en plastique par exemple ne doivent pas arriver dans les mains des enfants. Conservez le matériel d'emballage hors de portée des enfants.



Ce produit est recyclable. Il est soumis à la responsabilité élargie du fabricant et est collecté séparément.



Éliminez les produits et les emballages dans le respect de l'environnement.



Le code de recyclage est utilisé pour identifier les différents matériaux pour le retour dans le circuit de recyclage.

Le code se compose du symbole de recyclage, qui doit correspondre au circuit de recyclage, et d'un numéro identifiant le matériau.

## Indications concernant la garantie et le service après-vente

L'article a été produit avec grand soin et sous un contrôle constant. DELTA-SPORT HANDELS-KONTOR GmbH accorde au client final privé une garantie de trois ans sur cet article à compter de la date d'achat (période de garantie) conformément aux dispositions suivantes. La garantie ne vaut que pour les défauts de matériaux et de fabrication. La garantie ne couvre pas les pièces soumises à une usure normale, lesquelles doivent donc être considérées comme des pièces d'usure (comme par ex. les piles), de même qu'elle ne couvre pas les pièces fragiles, telles que les interrupteurs, les batteries ou les pièces fabriquées en verre.

Les réclamations au titre de cette garantie sont exclues si l'article a été utilisé de manière abusive ou inappropriée, hors du cadre de son usage ou du champ d'application prévu ou si les instructions de la notice d'utilisation n'ont pas été respectées, à moins que le client final ne prouve que l'article présentait un défaut de matériau ou de fabrication n'étant pas dû à l'une des conditions mentionnées ci-dessus.

Les réclamations au titre de la garantie ne peuvent être adressées pendant la période de garantie qu'en présentant le ticket de caisse original. Veuillez pour cela conserver le ticket de caisse original. Ceci s'applique également aux pièces remplacées et réparées.

Si vous avez des plaintes à formuler, veuillez d'abord contacter le service d'assistance téléphonique ci-dessous ou nous contacter par courrier électronique. Si le cas est couvert par la garantie, nous nous engageons - à notre appréciation - à réparer ou à remplacer l'article gratuitement pour vous ou à vous rembourser le prix d'achat. Aucun autre droit ne découle de la garantie.

Vos droits légaux, en particulier les droits de garantie contre le vendeur concerné, ne sont pas limités par cette garantie.

## **Article L217-16 du Code de la consommation**

Lorsque l'acheteur demande au vendeur, pendant le cours de la garantie commerciale qui lui a été consentie lors de l'acquisition ou de la réparation d'un bien meuble, une remise en état couverte par la garantie, toute période d'immobilisation d'au moins sept jours vient s'ajouter à la durée de la garantie qui restait à courir.

Cette période court à compter de la demande d'intervention de l'acheteur ou de la mise à disposition pour réparation du bien en cause, si cette mise à disposition est postérieure à la demande d'intervention.

Indépendamment de la garantie commerciale souscrite, le vendeur reste tenu des défauts de conformité du bien et des vices rédhibitoires dans les conditions prévues aux articles L217-4 à L217-13 du Code de la consommation et aux articles 1641 à 1648 et 2232 du Code Civil.

## **Article L217-4 du Code de la consommation**

Le vendeur livre un bien conforme au contrat et répond des défauts de conformité existant lors de la délivrance.

Il répond également des défauts de conformité résultant de l'emballage, des instructions de montage ou de l'installation lorsque celle-ci a été mise à sa charge par le contrat ou a été réalisée sous sa responsabilité.

## **Article L217-5 du Code de la consommation**

Le bien est conforme au contrat :

1° S'il est propre à l'usage habituellement attendu d'un bien semblable et, le cas échéant :

- s'il correspond à la description donnée par le vendeur et posséder les qualités que celui-ci a présentées à l'acheteur sous forme d'échantillon ou de modèle ;
- s'il présente les qualités qu'un acheteur peut légitimement attendre eu égard aux déclarations publiques faites par le vendeur, par le producteur ou par son représentant, notamment dans la publicité ou l'étiquetage ;

2° Ou s'il présente les caractéristiques définies d'un commun accord par les parties ou être propre à tout usage spécial recherché par l'acheteur, porté à la connaissance du vendeur et que ce dernier a accepté.

## **Article L217-12 du Code de la consommation**

L'action résultant du défaut de conformité se prescrit par deux ans à compter de la délivrance du bien.

## **Article 1641 du Code civil**

Le vendeur est tenu de la garantie à raison des défauts cachés de la chose vendue qui la rendent impropre à l'usage auquel on la destine, ou qui diminuent tellement cet usage que l'acheteur ne l'aurait pas acquise, ou n'en aurait donné qu'un moindre prix, s'il les avait connus.

## **Article 1648 1er alinéa du Code civil**

L'action résultant des vices rédhibitoires doit être intentée par l'acquéreur dans un délai de deux ans à compter de la découverte du vice.

Les pièces détachées indispensables à l'utilisation du produit sont disponibles pendant la durée de la garantie du produit.

IAN : 375144\_2104

**(FR)** Service France  
Tel. : 0800 919270  
E-Mail : [deltasport@lidl.fr](mailto:deltasport@lidl.fr)

**(BE)** Service Belgique  
Tel. : 070 270 171 (0,15 EUR/Min.)  
E-Mail : [deltasport@lidl.be](mailto:deltasport@lidl.be)

Gefeliciteerd!

Met uw aankoop hebt u voor een hoogwaardig artikel gekozen. Zorg ervoor dat u voor het eerste gebruik met het artikel vertrouwd raakt.

 **Lees hiervoor de volgende gebruiksaanwijzing zorgvuldig door.**

Gebruik het artikel alleen zoals omschreven en voor het aangegeven doel. Bewaar deze gebruiksaanwijzing goed. Geef alle documenten mee als u het artikel aan iemand anders geeft.

## In het leveringspakket inbegrepen/benaming van de onderdelen (afb. A)

1 x softboot inlineskates (1)

- (1 a) strip
- (1 b) drukklepje
- (1 c) snelsluiting
- (1 d) schoenveter
- (1 e) klittenbandsluiting met lipje
- (1 f) spanjoetsluiting
- (1 g) spanband
- (1 h) klepje van de snelvetersluiting
- (1 i) aantrekhulpmiddel
- (1 j) instelknop
- (1 k) maatsymbolen

1 x reservestopper (2)

1 x inbussleutel (3)

1 x gebruiksaanwijzing

1 x korte handleiding

## Technische gegevens

Maten: 29 - 33 / 33 - 37

Klasse B, 20 - 60 kg

Wielen: 72 x 24 mm

Kogellagers: ABEC 7 chroomlagers

 Productiedatum (maand/jaar):  
11/2021

## Voorgeschreven gebruik

Deze inlineskates werden als fitness skates voor privégebruik geproduceerd en zijn niet geschikt voor straathockey of agressief skaten.

### 100 % PVC-vrij

Om de gezondheid niet in gevaar te brengen en een bijdrage aan de duurzaamheid te leveren, wordt bij de productie van dit artikel en van de verpakking compleet afgezien van het gebruik van PVC.

## HeiQ® Pure

  
**HEIQ**  
**PURE**

### Frisheid van textiel

Beleef het gevoel van aanhoudende frisheid dankzij de kracht van het zilver dat u de hele dag lang vrij van geurtjes houdt.

De binnenvoering van het artikel bevat een werkzame stof van een biocide (HeiQ® Pure) voor de antibacteriële uitrusting van de binnenvoering. Actieve werkzame stof: Zilver adsorbeert op siliciumdioxide (nano).

## Veiligheidsinstructies

### WAARSCHUWING!

### Verstikkingsgevaar voor kinderen!

- Laat kinderen niet zonder toezicht met het verpakkingsmateriaal of het artikel spelen.

### Gevaar voor blessures!

- Let steeds op andere verkeersdeelnemers en houd u aan het verkeersreglement.
- Kies voor het inlineskaten de juiste vloer. Vloeroppervlakken dienen glad, schoon en droog te zijn.

- Controleer vóór het skaten alle schroeven en moeren op een veilige bevestiging.
- Vergewis u ervan dat schroeven en moeren hun zelfvergrendelende eigenschap handhaven.
- Verander uw inlineskates niet zodanig, dat ze in bepaalde omstandigheden uw veiligheid in gevaar brengen.
- Verwijder scherpe kanten die zich tijdens het skaten kunnen voordoen.
- Draag voortdurend geschikte beschermingsinrichtingen (helm, handpalm-, pols-, elleboog- en kniebeschermers).
- Vermijd gebieden met een hoge verkeersdichtheid.
- Blijf steeds aandachtig en wees voorzichtig.
- Vermijd een te hoge snelheid.  
Vuistregel: Skate nooit sneller dan dat u kunt lopen.
- Vervang de rem, wielen en kogellagers regelmatig wanneer deze versleten zijn.
- Draag altijd reflecterende kleding om beter gezien te worden.
- Gebruik het artikel niet op blote voeten.
- Laat uw kind het artikel niet zonder toezicht gebruiken, omdat kinderen de potentiële gevaren niet kunnen inschatten.
- Controleer het artikel telkens vóór gebruik op beschadigingen of slijtageverschijnselen. Het artikel mag uitsluitend in een perfecte staat gebruikt worden!

### **Preventie van materiële schade!**

- Verzorg uw inlineskates.
- Mijd water, olie, kuilen en zeer ruwe oppervlakken.

## **Tips voor het skaten**

### **Opmerking:**

**Wij adviseren het skaten in skateparke-  
ren en een skatecursus met leraar.**

## **Eerste oefeningen**

### **Uitgangspositie:**

Voeten schouderbreed uiteen zetten en lichtjes door de knieën gaan om een achterwaartse val te verhinderen.

### **Versnellen:**

Begin als beginnening met kleine stappen met naar buiten gerichte toppen van de tenen schuin naar voren.

### **Wielen:**

Als u een paar stappen na elkaar zet, hebt u vervolgens genoeg vaart om beide skates naast elkaar te zetten en te rollen. Ga daarbij lichtjes door de knieën.

## **Valtechniek**

**Belangrijk!** Oefen het vallen op de veiligheidsuitrusting eerst zonder inlineskates op een zachte ondergrond. Probeer een val altijd voorwaarts op te vangen, nooit achterwaarts! Laat u op de kniebeschermers neervallen. Vang de val vervolgens met elleboog- en handpalmbeschermers op. Spreid daarbij uw vingers om blessures te vermijden.

## **Beheersen van bochten**

### **Bij een gering tempo:**

Gewicht verplaatsen zoals bij het fietsen. Verplaats uw gewicht voor een bocht naar links naar de linkervoet, voor een bocht naar rechts naar de rechtervoet.

### **Bij een hoog tempo:**

Overzetten zoals bij het schaatsen (afb. B).

## **Remtechnieken**

### **Opmerking:**

**Probeer de verschillende remtechnieken uit op een vlakke ondergrond zonder verkeer en zonder voetgangers. Vermijd niveauverschillen totdat u de remtechnieken beheerst.**

### **Hielrem (afb. C):**

Als uw inlineskates met remmen uitgerust zijn, denk er dan aan, deze te gebruiken. Breng de punt van de skate, waaraan de rem gemonteerd is, lichtjes omhoog en druk de rem op de grond. Verplaats uw gewicht lichtjes naar voren en buig uw knieën. Het remeffect kan versterkt worden wanneer u uw knieën buigt en u uw gewicht verder naar voren verplaatst, terwijl u gelijktijdig de druk op uw remmende skate opvoert.

### **T-rem (afb. D):**

Indien uw inlineskates niet met een rem uitgerust zijn of als u de rem gedemonteerd hebt, adviseren wij het gebruik van de „T-stoptechniek“ – deze is echter alleen geschikt voor gevorderde skaters! Bij gebruikmaking van de „T-stoptechniek“ verplaatst u uw gewicht naar één voet. Beweeg nu de andere voet tot achter de eerste en zet hem in een rechte hoek daarachter.

Verplaats vervolgens uw gewicht van voren naar de binnenzijde van de wielen van uw achterste skate en rem met toenemende druk.

### **Instellen van de maat (afb. E)**

Druk de instelknop (1j) naar beneden en verschuif de schoen bij een ingedrukte instelknop tot op de gewenste maat.

De schoen moet door een hoorbare „KLIK“ vastklikken. De pijl aan de schoen wijst daarbij op de passende maat (1k) op het frame.

### **Instellen van de breedte (afb. F)**

Draai de schroef aan de onderzijde van het artikel met de bijgevoegde lange inbussleutel (3) los door in de richting van de pijl te draaien.

Pas de breedte aan uw individuele behoeften aan door de schoen te verplaatsen.

Draai de schroef vervolgens weer vast aan.

## **Aantrekken**

### **Vanuit de toestand bij levering op het aantrekken voorbereiden**

**Belangrijk! Let op een/de correcte zitting van uw inlineskates.**

**De buitenlaars mag bij het sluiten van de snelsluiting niet vervormen. Sluit de snelsluiting niet met geweld.**

1. Druk het drukklepje (1b) van de snelsluiting (1c) in de richting van de pijl naar binnen en open de snelsluiting (1c) (afb. G).
2. Druk op de spanjoetsluiting (1f) en trek de spanband (1g) uit de opening van de spanjoetsluiting (1f) (afb. H).
3. Open de klittenbandsluiting met lipje (1e) (afb. I).
4. Zet het klepje van de snelvetersluiting (1h) op OPEN en werk het snelvetersysteem los (afb. J).
5. Trek de inlineskates met behulp van de aantrekhelpmiddelen (1i) aan (afb. K).
6. Trek aan de schoenveter (1d) achter de strip (1a) naar voren en trek de snoerveter strak naar boven (afb. L). Trek daarbij afwisselend aan de schoenveters (1d).
7. Vergrendel de snelvetersluiting doordat u het klepje van de snelvetersluiting (1h) op CLOSE schuift (afb. M).
8. Maak uit beide uiteinden van de schoenveter (1d) een lus en steek deze terug achter de strip (1a).
9. Sluit de klittenbandsluiting met lipje (1e).
10. Schuif de spanband (1g) in de voorziene opening onder de spanjoetsluiting (1f) en stel de voor u aangewezen spanning in (afb. N).

**Opmerking! Om de juiste spanning voor uw voet te vinden, houdt u de spanjoletsluiting ingedrukt en beweegt u de spanband tot in de voor u aangewezen positie.**

11. Sluit de snelsluiting (1c) („KLIK“).

## **Uittrekken**

1. Druk het drukklepje (1b) van de snelsluiting (1c) in de richting van de pijl naar binnen en open de snelsluiting (1c) (afb. G).
2. Druk op de spanjoletsluiting (1f) en trek de spanband (1g) uit de opening van de spanjoletsluiting (afb. H).
3. Open de klittenbandsluiting met lipje (1e) (afb. I).
4. Zet het klepje van de snelvetersluiting (1h) op OPEN en werk het snelvetersysteem los (afb. J).

## **Onderhoud**

### **De rem vervangen (afb. O)**

**Opmerking: Versleten remmen zijn gevaarlijk! Het remeffect kan afzwakken. Controleer de slijtage van de rem telkens voordat u gaat skaten.**

**Als de controle bij het remmen of het remeffect vóór het bereiken van de slijtagemarkering verslechtert, moet de rem vervangen worden. Vervang de rem ten laatste bij het bereiken van de slijtagemarkering (1t).**

- Schroef de remblokschroeven (1n) van de inlineskates (1) met de bijgevoegde inbussleutel (3) af.
- Trek de remblokschroeven (1n) uit en verwijder het remblok (1l) van de remblokhouders (1m).
- Bevestig het nieuwe remblok (1l) met de remblokschroeven (1n) weer vast aan de remblokhouders (1m).

### **De wielen vervangen (afb. S)**

Vervang regelmatig onderling de wielen, zoals in de afbeelding S weergegeven. De regelmatige vervanging verhindert eenzijdig verslijten van de wielen.

### **De wielen vervangen (afb. P)**

#### **Belangrijk!**

- **Neem het hoofdstuk „Technische gegevens“ in acht: Wielen die een andere diameter hebben, kunnen de skate-eigenschappen veranderen en in bepaalde omstandigheden tot een gevaar voor de gebruiker leiden. Gelieve het artikel daarom niet te gebruiken als de wielen niet correct gemonteerd kunnen worden. Monteer nooit grotere dan de oorspronkelijke wielen van de inlineskates.**
- **Gelieve het volgende voor de asschroeven in acht te nemen: Na het lossen van de schroefverbinding moet u weer zelfborgende lak op de schroefdraad van de schroeven opbrengen! Wij adviseren, als voorzorgsmaatregel daaraan altijd gevolg te geven. Zelfborgende lak is in doe-het-zelfzaken of in de vakhandel verkrijgbaar.**

Wielen verslijten. Deze slijtage is afhankelijk van tal van factoren, zoals bijvoorbeeld de manier van skaten, de grond, de lichaamslengte en het gewicht van de gebruiker, de weersomstandigheden, het materiaal van de wielen en van de hardheid daarvan. Daarom is het noodzakelijk, ze af en toe te vervangen.

- Schroef de asschroeven (1q) van de inlineskates met de bijgevoegde inbussleutel uit het frame (1p).
- Trek de asschroeven (1q) uit en verwijder het wiel (1o).
- Hermonteer het nieuwe wiel (1o) in het frame (1p) en bevestig het met de asschroeven (1q).



## Na de vervanging:

Gelieve, als na de vervanging het wiel zijdelings schuurt of aan de omtrek het frame raakt, het wiel niet te gebruiken!

Vergewis u ervan dat alle schroeven na de eerste minuten van het skaten nog vast zitten en er niets los of lossers gekomen is.

Span de wielen afzonderlijk nogmaals om te verzekeren dat ze rustig lopen en er geen geluiden van de lagers komen.

## Belangrijk!

**Nieuwe wielen verhogen inlineskates over het algemeen. Daardoor verandert de afstand tot de grond en bijgevolg ook de remeigenschappen. Vervang om deze reden het remblok.**

## De kogellagers vervangen

(afb. Q/R)

### Opmerking:

**De kwaliteit van de kogellagers en het onderhoud daarvan is voor de rustige loop**

**van uw inlineskates beslissend.**

- Demonteer het wiel (1o), zoals in de paragraaf „De wielen vervangen“ beschreven.
- Positioneer de inbussleutel (met handgreep) (3) met de extra technische voorziening boven de afstandhouder (1r) en duw de afstandhouder (1r) eruit. Neem het lager (1s) eruit.
- Duw het andere lager (1s) door druk met de inbussleutel (3) eruit.
- Duw er een nieuw lager (1s) in. Draai het wiel (1o) om, breng de afstandhouder (1r) aan en duw er vervolgens een tweede nieuwe lager (1s) in.
- Bevestig het wiel (1o) weer, zoals in de paragraaf „De wielen vervangen“ beschreven, aan het frame (1p).

## Opslag, reiniging

Inlineskates zijn technische sport- en vrijetijdstoestellen en verslijten al naargelang vaardigheden en manier van skaten. Na gebruik van uw inlineskates adviseren wij het grondig reinigen en drogen van de inlineskates.

Verwijder kleine steentjes of andere voorwerpen die soms aan uw wielen zijn blijven hangen.

Elimineer scherpe kanten die zich eventueel tijdens het skaten gevormd hebben. Berg uw inlineskates steeds op een droge plaats.

- **Na het skaten dient u uw kogellagers met een droge doek te reinigen. Natte of vochtige kogellagers moeten met een schone doek gedroogd worden. Smeer de lagers aan de buitenzijde met een geschikt lagervet in om uitwendige roesvorming te vermijden.**
- **Lagers zijn in principe gesloten en kunnen aan de binnenzijde niet gesmeerd worden. Versleten kogellagers moeten vervangen worden.**

## Verhelpen van fouten

- **Wielen of kogellagers lopen lawaai-erig**

Demonteer het wiel van het frame, neem het eruit en reinig de kogellagers met een droge doek.

- **Wielen verslijten snel**

Gladde vloerooppervlakken verlengen de levensduur van de wielen. Probeer hardere wielen voor hardere vloerooppervlakken en voor het gebruik in bemoeilijkte omstandigheden.

- **Wielen blokkeren**

Draai de asschroeven niet te vast aan.

- **Skate trekt naar links of rechts**

Dit kan van de gebruiker zelf afhankelijk zijn. Vervang de wielen die eenzijdige slijtage vertonen.

- **De rem functioneert niet correct**

Versleten remmen zijn gevaarlijk! Het remeffect kan afzwakken. Als de controle bij het remmen of het remeffect vóór het bereiken van de slijtagemarkering verslechtert, moet de rem vervangen worden. Vervang de rem ten laatste bij het bereiken van de slijtagemarkering.

- **Remproblemen**

Houd steeds ruim afstand. Hoe sneller u skatet, hoe langer uw remafstand wordt. Vergewis u ervan dat u de remtechnieken begrijpt en probeer deze uit op een vlak terrein.

- **De enkels verdraaien zich vaak**

Trek de schoenveters vast genoeg aan.

- **Problemen met het voetbed**

U bent soms niet gewend aan deze aard van beweging.

Controleer plaatsen die klachten veroorzaken en pas de inlineskates opnieuw aan.

Probeer dikke sokken te dragen.

## Afvalverwerking

Voer het artikel en verpakkingsmaterialen in overeenstemming met actuele lokale voorschriften af. Verpakkingsmaterialen, zoals bv. foliezakjes, horen niet thuis in kinderhanden. Berg het verpakkingsmateriaal buiten het bereik van kinderen op.



Voer de producten en verpakkingen op milieuvriendelijke wijze af.



De recyclingcode dient om verschillende materialen te kenmerken ten behoeve van hergebruik via het recyclingproces.

De code bestaat uit het recyclingsymbool, dat het recyclingproces weerspiegelt, en een getal dat het materiaal identificeert.

## Opmerkingen over garantie en serviceafhandeling

Het artikel werd met de grootste zorgvuldigheid en onder permanent toezicht geproduceerd. De firma DELTA-SPORT HANDELSKONTOR GmbH verleent particuliere eindklanten op dit artikel drie jaar garantie, te rekenen vanaf de datum van aankoop (garantietermijn) en dit op grond van de volgende bepalingen. De garantie geldt alleen voor materiaal- en verwerkingsfouten. De garantie is niet van toepassing op onderdelen die aan een normale slijtage onderhevig zijn en daarom als niet-slijtvaste onderdelen te beschouwen zijn (bv. batterijen) en evenmin op breekbare onderdelen, bv. schakelaars, accu's of onderdelen die van glas gemaakt zijn.

Uit de garantie voortvloeiende claims zijn uitgesloten als het artikel onvakkundig, verkeerd of niet in het kader van de voorziene bepaling of in het kader van het voorziene gebruiksdoeleinde gebruikt werd of indien richtlijnen in de gebruiksaanwijzing niet in acht genomen werden, tenzij de eindklant aantoonde dat er sprake is van een materiaal- of verwerkingsfout die niet op één van de hoger vermelde omstandigheden gebaseerd is.

Uit de garantie voortvloeiende claims kunnen alleen tijdens de garantietermijn op vertoon van de originele kassabon ingediend worden. Gelieve daarom de originele kassabon te bewaren. De garantietermijn wordt door eventuele reparaties op grond van de garantie, wettelijke waarborg of couleance niet verlengd. Dit geldt ook voor vervangen en gerepareerde onderdelen.

Gelieve u bij klachten in eerste instantie tot de hieronder vermelde servicehotline te richten of met ons per e-mail contact op te nemen. Is er sprake van een garantiegeval, dan wordt het artikel door ons - naar onze keuze - voor u gratis gerepareerd, wordt het vervangen of wordt de aankoop som terugbetaald. Verdere rechten op grond van de garantie bestaan niet.

Uw wettelijke rechten, in het bijzonder rechten op garantie tegenover de betreffende verkoper, worden door deze garantie niet beperkt.

IAN: 375144\_2104

**BE** Service België

Tel.: 070 270 171 (0,15 EUR/Min.)

E-Mail: [deltasport@lidl.be](mailto:deltasport@lidl.be)

**NL** Service Nederland

Tel.: 0900 0400223 (0,10 EUR/Min.)

E-Mail: [deltasport@lidl.nl](mailto:deltasport@lidl.nl)

Gratulujemy!

Decydując się na ten produkt, otrzymują Państwo towar wysokiej jakości. Należy zapoznać się z produktem przed jego pierwszym użyciem.

 **Należy uważnie przeczytać następującą instrukcję użytkownika.**

Produkt ten należy użytkować wyłącznie w opisany sposób oraz zgodnie ze wskazanym przeznaczeniem. Niniejszą instrukcję użytkowania należy przechowywać w bezpiecznym miejscu. Przekazując produkt innej osobie, należy upewnić się, że otrzyma ona także całą dokumentację dotyczącą produktu.

## Zakres dostawy/opis części (rys. A)

- 1 x dziecięce łyżworolki typu Softboot (1)
  - (1a) język
  - (1b) suwak dociskowy
  - (1c) szybkie zapięcie
  - (1d) sznurowadła
  - (1e) zapięcie na rzep języka
  - (1f) klamra
  - (1g) pasek zębaty
  - (1h) suwak zapięcia systemu szybkiego sznurowania
  - (1i) pętla do zakładania
  - (1j) przycisk regulacyjny
  - (1k) symbole rozmiaru
- 1 x zapasowy stoper (2)
- 1 x klucz imbusowy (3)
- 1 x instrukcja użytkowania
- 1 x skrócona instrukcja

## Dane techniczne

Rozmiary: 29-33 / 33-37

Klasa B, 20-60 kg

Kółka: 72 x 24 mm

łożysko kulkowe: łożysko ABEC 7 chromowane

 Data produkcji (miesiąc/rok):  
11/2021

## Zastosowanie zgodne z przeznaczeniem

łyżworolki są przeznaczone do celów rekreacyjnych do użytku prywatnego; nie są odpowiednie do hokeja ulicznego lub agresywnej jazdy.

### W 100 % wolne od PVC

Aby nie zagrażać zdrowiu i przyczynić się do zrównoważonego rozwoju, przy produkcji tego artykułu i jego opakowania całkowicie zrezygnowano z użycia PVC.

## HeiQ® Pure



### Świeżość tkaniny

Uczucie długotrwałej świeżości, dzięki mocy srebra, które zapewnia ochronę przed nieprzyjemnym zapachem przez cały dzień.

Podszewka produktu zawiera biocyd (HeiQ® Pure) zapewniający antybakteryjne właściwości podszewki. Składnik aktywny: Srebro adsorbowane na dwutlenku krzemu (nano).

## Wskazówki bezpieczeństwa

### OSTRZEŻENIE!

#### Niebezpieczeństwo uduszenia w przypadku dzieci!

- Nie pozwalać dzieciom bawić się bez nadzoru materiałem opakowaniowym lub artykułem.

#### Ryzyko obrażeń!

- Zawsze zwracać uwagę na innych użytkowników dróg i przestrzegać przepisów ruchu drogowego.
- Wybrać odpowiednią nawierzchnię do jazdy na łyżworolkach. Nawierzchnie powinny być gładkie, czyste i suche.

- Przed jazdą na łyżworolkach sprawdzić, czy wszystkie śruby i nakrętki są dobrze zamocowane.
- Upewnić się, że śruby i nakrętki zachowują w dalszym ciągu swoje właściwości samoblokujące.
- Nie należy dokonywać żadnych modyfikacji przy łyżworolkach, które mogłyby zagrażać bezpieczeństwu.
- Usunąć ostre krawędzie, które mogą pojawić się podczas jazdy na łyżworolkach.
- Należy nosić stale odpowiedni sprzęt ochronny (kask, ochraniacze na ręce, nadgarstki, łokcie i kolana).
- Unikać obszarów o dużym natężeniu ruchu.
- Zachować czujność i ostrożność przez cały czas.
- Unikać nadmiernej prędkości.  
Ogólna zasada: Nigdy nie jeździć na łyżworolkach szybciej niż jest się w stanie biegać.
- Hamulec, kółka i łożyska kulkowe należy regularnie wymieniać, gdy ulegną zużyciu.
- Zawsze nosić odzież odblaskową, aby być lepiej widocznym.
- Nie należy używać artykułu boso.
- Nie należy pozwalać dziecku na zabawę bez nadzoru, ponieważ dzieci nie potrafią przewidzieć potencjalnych zagrożeń.
- Przed każdym użyciem należy sprawdzić, czy artykuł nie posiada uszkodzeń bądź śladów zużycia. Z artykułu można korzystać tylko wtedy, gdy znajduje się w nienagannym stanie!

### **Unikanie szkód materialnych!**

- Należy dbać o swoje łyżworolki.
- Unikać wody, oleju, dziur i bardzo chropowatych powierzchni.

## **Porady dotyczące jazdy na łyżworolkach**

### **Wskazówka:**

**Zalecamy jazdę na łyżworolkach w skate parkach oraz odbycie kursu z instruktorem.**

### **Pierwsze próby Pozycja wyjściowa:**

Rozstawić stopy na szerokość ramion, lekko ugiąć kolana, aby zapobiec upadkom do tyłu.

### **Przyspieszanie:**

Początkujący powinni zaczynać od małych kroków z czubkami stóp skierowanymi na zewnątrz ukośnie do przodu.

### **Jazda:**

Po zrobieniu kilka kroków pod rząd, nabierze się wystarczająco dużo rozpędu, aby umieścić obie łyżworolki obok siebie i rozpocząć jazdę. W trakcie jazdy lekko ugiąć kolana.

### **Technika upadku**

**Ważne!** Najpierw należy poćwiczyć upadek na sprzęt ochronny bez łyżworolek na miękkim podłożu. Zawsze starać się upadać do przodu, nigdy do tyłu!

Upadać na ochraniacze kolan.

Następnie zamortyzować upadek za pomocą ochraniaczy na łokcie i dłonie.

Rozstawić przy tym palce, aby uniknąć obrażeń.

### **Opanowanie jazdy na zakrętach Przy niskiej prędkości:**

Przenosić ciężar ciała tak, jak podczas jazdy na rowerze. Przenieść ciężar ciała na lewą stopę, aby wykonać skręt w lewo i na prawą stopę, aby wykonać skręt w prawo.

### **Przy dużej prędkości:**

Wykonywać przekładankę tak, jak podczas jazdy na łyżwach (rys. B).

### **Techniki hamowania**

#### **Wskazówka:**

**Przećwiczyć różne techniki hamowania na płaskiej powierzchni, przy braku ruchu ulicznego i pieszych.**

**Do momentu opanowania technik hamowania unikać pochyłych powierzchni.**

### **Hamowanie na pięcie (rys. C):**

Jeśli tyżworolki są wyposażone w hamulec, należy pamiętać, aby ich używać. Lekko podnieść końcówkę tyżworolki, na której zamontowany jest hamulec i docisnąć hamulec do podłoża. Przesunąć ciężar ciała lekko do przodu i ugiąć kolana. Efekt hamowania można zwiększyć poprzez mocniejsze ugięcie kolan i przesunięcie ciężaru ciała bardziej do przodu, zwiększając jednocześnie nacisk na hamującą tyżworolkę.

### **Hamowanie typu T (rys. D):**

Jeżeli tyżworolki nie są wyposażone w hamulec lub jeżeli hamulec został usunięty, zalecamy zastosowanie techniki „T-Stop” - jest ona jednak odpowiednia tylko dla osób zaawansowanych w jeździe na tyżworolkach! Stosując technikę „T-Stop” cały ciężar ciała przenoszony jest na jedną stopę. Teraz przesunąć drugą stopę za pierwszą i umieścić ją pod kątem prostym za nią.

Następnie przenieść ciężar ciała z przodu na wewnętrzną stronę kótek tylnej tyżworolki i hamować z coraz większym naciskiem.

### **Ustawianie rozmiaru (rys. E)**

Nacisnąć przycisk regulacyjny (1j) i przesunąć but do żądanego rozmiaru, przytrzymując jednocześnie przycisk regulacyjny.

But musi zatrzasnąć się słyszalnym „KLIKNIĘCIEM”. Strzałka na bucie wskazuje na odpowiedni rozmiar (1k) na ramie.

### **Ustawianie szerokości (rys. F)**

Poluzować śrubę na spodzie artykułu za pomocą dołączonego długiego klucza imbusowego (3), obracając go w kierunku strzałki.

Dostosować szerokość do swoich indywidualnych potrzeb, przesuwając but.

Następnie ponownie mocno dokręcić śrubę.

## **Zakładanie**

### **Przygotowywanie tyżworolek do założenia**

**Ważne! Upewnij się, że tyżworolki są prawidłowo dopasowane.**

**Zewnętrzny but nie powinien odkształcać się podczas zamykania szybkiego zapięcia. Nie zamykaj szybkiego zapięcia z użyciem siły.**

1. Nacisnąć suwak dociskowy (1b) szybkiego zapięcia (1c) w kierunku strzałki i otworzyć szybkie zapięcie (1c) (rys. G).
2. Nacisnąć klamrę (1f) i wyciągnąć pasek zębaty (1g) z otworu klamry (1f) (rys. H)
3. Otworzyć zapięcie na rzep języka (1e) (rys. I).
4. Ustawić suwak zapięcia systemu szybkiego sznurowania (1h) w pozycji OPEN i poluzować system szybkiego sznurowania (rys. J).
5. Założyć tyżworolki za pomocą pętli do zakładania (1i) (rys. K).
6. Wyciągnąć sznurowadła (1d) znajdujące się za językiem (1a) i pociągnąć je mocno do góry (rys. L). Pociągać na przemian za sznurowadła (1d).
7. Zablokować zapięcie systemu szybkiego sznurowania, przesuwając suwak zapięcia systemu szybkiego sznurowania (1h) do pozycji CLOSE (rys. M).
8. Zawiązać obydwie końce sznurowadeł (1d) na kokardkę i wsunąć je z powrotem za język (1a).
9. Zamknąć zapięcie na rzep języka (1e).
10. Wsunąć pasek zębaty (1g) do odpowiedniego otworu pod klamrą (1f) i ustawić odpowiednie napięcie (rys. N).

## **Wskazówka! Wskazówka! Aby znaleźć właściwe napięcie stopy, wcisnąć klamrę i przesunąć pasek zębaty do właściwej pozycji.**

11. Zamknąć szybkie zapięcie (1c) („KLIKNIĘCIE”).

## **Zdejmowanie**

1. Wcisnąć suwak dociskowy (1b) szybkiego zapięcia (1c) w kierunku strzałki i otworzyć szybkie zapięcie (1c) (rys. G).
2. Nacisnąć klamrę (1f) i wyciągnąć pasek zębaty (1g) z otworu klamry (rys. H).
3. Otworzyć zapięcie na rzep języka (1e) (rys. I).
4. Ustawić suwak zapięcia systemu szybkiego sznurowania (1h) w pozycji OPEN i poluzować system szybkiego sznurowania (rys. J)

## **Konserwacja**

### **Wymiana hamulca (rys. O)**

**Wskazówka: Zużyte hamulce są niebezpieczne! Skuteczność hamowania może się zmniejszyć. Przed każdą jazdą należy sprawdzić stopień zużycia hamulca. Jeśli przed osiągnięciem granicy zużycia pogorszy się kontrola hamowania lub skuteczność hamowania, należy wymienić hamulec. Hamulec należy wymienić najpóźniej po osiągnięciu znaku zużycia (1t).**

- Odkręcić śruby klocka hamulcowego (1n) tyżworolki (1) za pomocą załączonego klucza imbusowego (3).
- Wyciągnąć śruby klocka hamulcowego (1n) i zdjąć klocek hamulcowy (1l) z uchwytu (1m).
- Przymocować nowy klocek hamulcowy (1l) do uchwytu (1m) za pomocą śrub klocka hamulcowego (1n).

### **Zamiana kółek (rys. S)**

Regularnie zamieniać kółka pomiędzy sobą, jak pokazano na rysunku S. Regularna zamiana zapobiega jednostronnemu zużyciu kółek.

### **Wymiana kółek (rys. P)**

#### **Ważne!**

- **Prosimy o zapoznanie się z rozdziałem „Dane techniczne”: Kółka o innej średnicy mogą zmienić właściwości jezdne i stwarzać zagrożenie dla użytkownika. Dlatego też nie należy ich używać, jeżeli kółka nie mogą być prawidłowo zamontowane. Nigdy nie należy montować kółek większych niż oryginalne kółka tyżworolek.**
- **W przypadku śrub osi należy przestrzegać następujących wskazówek: Po poluzowaniu połączenia śrubowego, należy ponownie nałożyć lakier samozabezpieczający na gwint śrub! Zalecamy, aby zawsze przestrzegać tego zalecenia jako środka ostrożności. Lakier samozabezpieczający jest dostępny w marketach budowlanych lub sklepach specjalistycznych.**

Kółka ulegają zużyciu. Zużycie to zależy od wielu czynników, takich jak styl jazdy, podłoże, wzrost i waga użytkownika, warunki pogodowe, materiał, z którego wykonane są kółka oraz ich twardość. Dlatego konieczna jest ich sporadyczna wymiana.

- Wykręcić śruby osi (1q) tyżworolki z ramy (1p) za pomocą załączonego klucza imbusowego.
- Wyjąć śruby osi (1q) i usunąć kółko (1o).
- Umieścić nowe kółko (1o) w ramie (1p) i zamocować je śrubami osi (1q).

### **Po wymianie:**

jeśli po wymianie kółko ociera się na bokach lub dotyka ramy na obwodzie, nie należy go używać!

Po pierwszych kilku minutach jazdy należy upewnić się, że wszystkie śruby są nadal dokręcone i że nic się nie poluzowało ani nie odkręciło.

Dokręcać kółka pojedynczo, aby upewnić się, że obracają się płynnie i nie słychać odgłosów z łożysk.

### **Ważne!**

**Nowe kółka zwiększają całkowitą wysokość łożworolek. Zmienia to odległość od podłoża, a tym samym właściwości hamowania. Z tego powodu należy wymienić klocek hamulcowy.**

### **Wymiana łożysk kulkowych**

(rys. Q/R)

#### **Wskazówka:**

**Jakość łożysk kulkowych i ich konserwacja jest niezbędna dla płynnej pracy łożworolek.**

- Wyjąć kółko (1o) zgodnie z opisem w rozdziale „Wymiana kółek”.
- Umieścić klucz imbusowy (z rączką) (3) z dodatkowym urządzeniem nad tuleją dystansową (1r) i wysunąć tuleję (1r). Wyjąć łożysko (1s).
- Wypchnąć kolejne łożysko (1s) poprzez nacisk kluczem imbusowym (3).
- Założyć nowe łożysko (1s). Przekręcić kółko (1o), zamontować tuleję dystansową (1r) i drugie nowe łożysko (1s).
- Zamocować ponownie kółko (1o) w ramie (1p) zgodnie z opisem w rozdziale „Wymiana kółek”.

## **Przechowywanie, czyszczenie**

Łyżworolki są technicznym sprzętem sportowym i rekreacyjnym, dlatego zużywają się w zależności od umiejętności i stylu jazdy. Po użyciu łożworolek zalecamy ich dokładne wyczyszczenie i wysuszenie.

Usunąć małe kamienie lub inne przedmioty, które mogły się przykleić do kółek.

Usunąć ostre krawędzie, które mogły się utworzyć podczas jazdy na łożworolkach. Zawsze przechowywać łożworolki w suchym miejscu.

- **Po jeździe na łożworolkach należy wyczyścić łożyska kulkowe suchą szmatką. Mokre lub wilgotne łożyska kulkowe należy osuszyć czystą szmatką. Nasmarować łożyska odpowiednim smarem łożyskowym z zewnątrz, aby uniknąć zewnętrznego rdzewienia.**
- **Łożyska są zazwyczaj zamknięte i nie mogą być smarowane od wewnątrz. Zużyte łożyska kulkowe powinny zostać wymienione.**

## **Rozwiązywanie problemów**

### **• Kółka lub łożyska kulkowe pracują głośno**

Wymontować kółko z ramy, wyjąć je i wyczyścić łożyska kulkowe suchą szmatką.

### **• Kółka szybko się zużywają**

Gładkie powierzchnie wydłużają żywotność kółek. Spróbować twardszych kółek do twardszych powierzchni i korzystać z nich w trudnych warunkach.

### **• Blokowanie kółek**

Nie należy nadmiernie dokręcać śrub osi.

### **• Łyżworolka ściąga w lewo lub w prawo**

Może to zależeć od użytkownika. Wymienić kółka, które są jednostronnie zużyte.



### • **Hamulec nie działa prawidłowo**

Zużyte hamulce są niebezpieczne! Skuteczność hamowania może się zmniejszyć. Jeśli przed osiągnięciem granicy zużycia pogorszy się kontrola hamowania lub skuteczność hamowania, należy wymienić hamulec.

Hamulec należy wymienić najpóźniej po osiągnięciu znaku zużycia.

### • **Problemy z hamowaniem**

Należy zawsze zachować duży odstęp. Im szybsza jazda na tyżworolkach, tym dłuższa jest droga hamowania. Należy się upewnić, że techniki hamowania są znane i przeciwiczone na równej nawierzchni.

### • **Kostki często się skręcają.**

Odpowiednio mocno dociągnąć sznurowadła.

### • **Problemy z wkładką**

Możesz nie być przyzwyczajony do tego typu ruchu.

Sprawdzić miejsca, które powodują dyskomfort i ponownie wyregulować tyżworolki.

Starać się nosić grube skarpety.

## **Uwagi odnośnie recyklingu**

Artykuł oraz materiały opakowaniowe należy usunąć zgodnie z aktualnymi przepisami obowiązującymi w danym miejscu. Materiały opakowaniowe, jak np. worki foliowe nie powinny znaleźć się w rękach dzieci. Materiał opakowaniowy należy przechowywać w miejscu niedostępnym dla dzieci.



Zutyliзовать produkt i opakowanie w sposób przyjazny dla środowiska.



Kod materiału do recyklingu służy do oznaczenia różnych materiałów przeznaczonych do zwrotu do przetwórstwa wtórnego (recyklingu).

Kod składa się z symbolu, który powinien odzwierciedlać cykl odzysku, oraz numeru oznaczającego materiał.

## **Wskazówki dotyczące gwarancji i obsługi serwisowej**

Artykuł został wyprodukowany z najwyższą starannością i pod stałą kontrolą. DELTA-SPORT HANDELSKONTOR GmbH przyznaje klientowi końcowemu na niniejszy artykuł trzy lata gwarancji od daty zakupu (okres gwarancyjny) z zastrzeżeniem poniższych postanowień. Gwarancja dotyczy wyłącznie wad materiałowych i wad wykonania. Gwarancja nie obejmuje części, które podlegają normalnemu zużyciu i z tego względu należy je traktować jako części zużywalne (np. baterie) i nie obejmuje części kruchych, np. przełączników, akumulatorów ani części wykonanych ze szkła.

Wyklucza się roszczenia z tytułu niniejszej gwarancji w przypadku użycia artykułu w sposób niewłaściwy lub sprzeczny z jego przeznaczeniem lub w sposób wykraczający poza przewidziane przeznaczenie lub poza przewidziany zakres użytkowania lub jeśli wytyczne zawarte w instrukcji obsługi nie były przestrzegane, chyba że klient końcowy udowodni istnienie wady materiałowej lub wady wykonania, która nie wynika z podanych wyżej przyczyn.

Roszczenia z tytułu gwarancji można zgłaszać wyłącznie w okresie gwarancyjnym za okazaniem oryginalnego dowodu zakupu. Prosimy zatem zachować oryginalny dowód zakupu! W przypadku jakichkolwiek reklamacji prosimy skontaktować się z nami najpierw za pośrednictwem podanej poniżej infolinii serwisowej lub drogą e-mailową. W przypadku objętym gwarancją artykuł zostanie – według naszego uznania – bezpłatnie naprawiony, wymieniony lub nastąpi zwrot ceny zakupu. Z gwarancji nie wynikają żadne inne prawa.

Niniejsza gwarancja nie ogranicza Państwa ustawowych praw, w szczególności roszczeń gwarancyjnych wobec danego sprzedawcy. W przypadku wymiany części lub całego artykułu okres gwarancji przedłuża się o trzy lata zgodnie z art. 581 § 1 kodeksu cywilnego. Po upływie czasu gwarancji powstałe naprawy są płatne.

IAN: 375144\_2104

 Serwis Polska

Tel.: 22 397 4996

E-Mail: [deltasport@lidl.pl](mailto:deltasport@lidl.pl)

Srdečně blahopřejeme!

Svým nákupem jste se rozhodli pro kvalitní výrobek. Před prvním použitím se prosím seznámte s tímto výrobkem.

### **Pozorně si přečtete následující návod k použití.**

Používejte tento výrobek pouze tak, jak je popsáno, a pro uvedené účely. Uchovejte si tento návod k použití pro budoucí použití. Pokud výrobek předáte třetí osobě, předejte jí i veškerou dokumentaci.

## **Rozsah dodávky/označení dílů (obr. A)**

- 1 x dětské softboot inline brusle (1)
  - (1 a) jazyk
  - (1 b) šoupátko
  - (1 c) rychlouzávěr
  - (1 d) šněrovadlo
  - (1 e) suchý zip na jazyku
  - (1 f) kolébkový uzávěr
  - (1 g) západková páska
  - (1 h) posuvník uzávěru rychlošněrovadla
  - (1 i) pomůcka pro obouvání
  - (1 j) nastavovací knoflík
  - (1 k) symboly velikostí
- 1 x náhradní brzda (2)
- 1 x imbusový klíč (3)
- 1 x návod k použití
- 1 x stručný návod

## **Technická data**

Velikosti: 29 - 33 / 33 - 37

Třída B, 20 - 60 kg

Kolečka: 72 x 24 mm

Kuličková ložiska: ABEC 7 chromové ložisko

 Datum výroby (měsíc/rok):  
11/2021

## **Použití ke stanovenému účelu**

Tyto inline brusle jsou vyrobeny jako fitness brusle pro soukromé použití a nejsou vhodné pro pouliční hokej nebo agresivní bruslení.

### **100 % bez obsahu PVC**

Abyste se neohrozilo zdraví a přispělo se k udržitelnosti, při výrobě tohoto výrobku a při balení se zcela upouští od používání PVC.

## **HeiQ® Pure**



### **Svěžest textilu**

Zažijte pocit trvalé svěžesti díky síle stříbra, která vás udrží po celý den bez zápachu.

Vnitřní výstelka výrobku obsahuje aktivní biocidní látku (HeiQ® Pure) pro antibakteriální úpravu vnitřní výstelky. Aktivní složka: Stříbro adsorbované na oxidu křemičitém (nano).

## **Bezpečnostní pokyny** **VAROVÁNÍ!**

### **Nebezpečí udušení u dětí!**

- Nedovolte dětem, aby si hrály bez dozoru s obalovým materiálem nebo s výrobkem.

### **Nebezpečí úrazu!**

- Vždy věnujte pozornost ostatním účastníkům silničního provozu a dodržujte dopravní předpisy.
- Vyberte si pro inline bruslení správný povrch. Povrchy by měly být hladké, čisté a suché.

- Před každým použitím překontrolujte spolehlivé utažení všech šroubů a matek.
- Ujistěte se, že šrouby a matky mají svoji samosvornost.
- Neupravujte své inline brusle způsobem, který by za určitých okolností mohl ohrozit Vaši bezpečnost.
- Odstraňte ostré hrany, které se mohou při bruslení objevit.
- Noste vždy vhodné ochranné prostředky (přilba, chrániče dlaní, zápěstí, loktů a kolen).
- Vyhýbejte se úsekům s vysokou hustotou provozu.
- Udržujte vždy pozornost a buďte opatrní.
- Vyhňte se příliš vysoké rychlosti.  
Základní pravidlo: Nikdy nebruslete rychleji, než můžete utíkat.
- Pravidelně vyměňujte brzdy, kolečka a kuličková ložiska, pokud jsou opotřebené.
- Vždy noste reflexní oblečení, abyste byli lépe vidět.
- Výrobek nepoužívejte naboso.
- Nenechte své dítě používat výrobek bez dozoru, protože děti neumí odhadnout potenciální nebezpečí.
- Kontrolujte výrobek před každým použitím, zda není poškozen nebo opotřeben. Výrobek smí být používán pouze v bezvadném stavu!

### **Vyloučení věcných škod!**

- Vaším inline bruslím věnujte stálou péči.
- Vyhňte se vodě, oleji, výtlukům a velmi hrubým povrchům.

## **Tipy pro bruslení**

### **Upozornění:**

**Doporučujeme bruslit ve skate parcích a absolvovat kurz bruslení s instruktorem.**

## **První cvičení**

### **Výchozí postavení:**

Postavte chodidla na šířku ramen a mírně pokrčte kolena, aby nedošlo k pádu dozadu.

### **Zrychlování:**

Jako začátečník začněte malými kroky se špičkami nohou směřujícími šikmo ven.

### **Kolečka:**

Uděláte-li pár kroků za sebou, budete mít dostatek hybnosti na to, abyste dali obě brusle vedle sebe a ujížděli. Jděte přitom lehce do kolen.

## **Technika pádu**

**Důležité!** Nacvičujte pády nejprve na ochranné pomůcky bez inline bruslí na měkkém povrchu. Vždy se snažte zachytit pád dopředu, nikdy dozadu!

Padejte na kolenní chrániče.

Potom pád zmírněte pomocí chráničů loktů a dlaní.

Roztahujte prsty od sebe, abyste se vyhnuli zraněním.

## **Zvládnání zatáček**

### **Při pomalém tempu:**

Přenášejte váhu jako při jízdě na kole. Při zatáčce doleva přenášejte svoji váhu na levou nohu, při zatáčce doprava na pravou nohu.

### **Při vysokém tempu:**

Přesazujte jako při bruslení na bruslích (obr. B).

## **Techniky brzdění**

### **Upozornění:**

**Procvičujte si různé techniky brzdění na rovném povrchu bez provozu a bez chodců.**

**Vyhýbejte se svahům, dokud nezvládnete brzdnou techniku.**

### **Patní brzda (obr. C):**

Pokud mají Vaše inline brusle brzdy, nezapomínejte je používat. Mírně nadzvedněte špičku brusle, na které je namontována brzda, a přitlačte brzdu k zemi. Lehce přesuňte váhu dopředu a pokrčte kolena. Brzdový účinek lze zvýšit, pokud více pokrčíte kolena a posunete váhu dále dopředu a současně zvýšíte tlak na brzdnou brusli.

### **T-brzda (obr. D):**

Pokud Vaše inline brusle nejsou vybaveny brzdou nebo pokud jste brzdu odstranili, doporučujeme „techniku T-stop“ - ta je však vhodná pouze pro pokročilé bruslaře! Při použití „techniky T-stop“ přeneste svoji celkovou váhu na jednu nohu. Nyní přesuňte druhou nohu za první a umístěte ji za ni do pravého úhlu. Potom přeneste váhu zepředu na vnitřní stranu koleček Vaší zadní brusle a brzděte rostoucím tlakem.

### **Nastavení velikosti (obr. E)**

Stiskněte nastavovací knoflík (1j) dolů a při stisknutí nastavovacího knoflíku posuňte botu na požadovanou velikost. Bota musí slyšitelným „KLIKNUTÍM“ zaklapnout. Šipka na botě přitom ukazuje na odpovídající velikost (1k) na rámu.

### **Nastavení šířky (obr. F)**

Povolte šroub na spodní straně výrobku přiloženým dlouhým imbusovým klíčem (3) otáčením ve směru šipky.

Posouváním boty přizpůsobte velikost svým individuálním potřebám.

Potom šroub opět utáhněte.

## **Obouvání**

### **Příprava na obouvání ze stavu po dodávce.**

**Důležité! Dbejte na to, aby Vaše inline brusle správně seděly.**

**Vnější bota se nesmí při uzavření rychlouzávěru zdeformovat. Rychlouzávěr nezavírejte silou.**

1. Zatlačte šoupátko (1b) rychlouzávěru (1c) dovnitř ve směru šipky a otevřete rychlouzávěr (1c) (obr. G).
2. Stiskněte kolébkový uzávěr (1f) a vytáhněte západkovou pásku (1g) z otvoru kolébkového uzávěru (1f) (obr. H).
3. Otevřete suchý zip na jazyku (1e) (obr. I).
4. Nastavte posuvník uzávěru rychlošněrovadla (1h) na OPEN (OTEVŘÍT) a uvolněte rychlošněrovadlo (obr. J).
5. Inline brusle si obujte pomocí pomůcky na obouvání (1i) (obr. K).
6. Vytáhněte šněrovadlo (1d) zpoza jazyka (1a) a pevně ho vytáhněte nahoru (obr. L). Střídaděve při tom utahujte oba konce šněrovadla (1d).
7. Uzamkněte uzávěr rychlošněrovadla posunutím posuvníku uzávěru rychlošněrovadla (1h) na CLOSE (ZAVŘÍT) (obr. M).
8. Uvažte kličku z obou konců šněrovadla (1d) a vložte ji zpět za jazyk (1a).
9. Zavřete suchý zip na jazyku (1e).
10. Zatlačte západkovou pásku (1g) do k tomu určeného otvoru pod kolébkovým uzávěrem (1f) a nastavte pro Vás vhodné utažení (obr. N).

**Upozornění! Chcete-li najít vhodné utažení pro svou nohu, podržte kolébkový uzávěr a posuňte západkovou pásku do polohy, která vám vyhovuje.**

11. Uzavřete rychlouzávěr (1c) (KLIKNUTÍ).

## Zouvání

1. Zatlačte šoupátko (1b) rychlouzávěru (1c) dovnitř ve směru šípky a otevřete rychlouzávěr (1c) (obr. G).
2. Stiskněte kolébkový uzávěr (1f) a vytáhněte západkovou pásku (1g) z otvoru kolébkového uzávěru (obr. H).
3. Otevřete suchý zip na jazyku (1e) (obr. I).
4. Nastavte posuvník uzávěru rychlošněrovnadla (1h) na OPEN (OTEVŘÍT) a uvolněte rychlošněrovnadlo (obr. J).

## Údržba

### Výměna brzd (obr. O)

**Upozornění: Opořebené brzdy jsou nebezpečné! Brzdný účinek může klesat. Opořebení brzd kontrolujte před každou jízdou.**

**Pokud se ovládání během brzdění nebo brzdny účinek zhorší před dosažením značky opořebení, musí být brzda vyměněna. Brzdu vyměňte nejpozději při dosažení označení opořebení (1t).**

- Odšroubujte šrouby brzdového bloku (1n) Vašich inline bruslí (1) přiloženým imbusovým klíčem (3).
- Vytáhněte šrouby brzdového bloku (1n) a vyjměte brzdový blok (1l) z držáku brzdového bloku (1m).
- Upevněte nový brzdový blok (1l) pomocí šroubů brzdového bloku (1n) pevně do držáku brzdového bloku (1m).

### Výměna koleček mezi sebou (obr. S)

Kolečka pravidelně mezi sebou vyměňujte, jak ukazuje obrázek S. Pravidelná výměna koleček mezi sebou zabraňuje jejich jednostrannému opořebení.

### Úplná výměna koleček (obr. P) Důležité!

- **„Dodržujte kapitulu „Technická data“: Kolečka s jiným průměrem mohou změnit jízdní vlastnosti a za určitých okolností ohrozit uživatele. Proto je prosím nepoužívejte, pokud se kolečka nedají správně nainstalovat. Nikdy neinstalujte větší kolečka, než jsou originální kolečka inline bruslí.**
- **U šroubů osiček mějte na paměti toto: Po uvolnění šroubového spoje musíte na závit šroubů znovu nanést samosvorný lak! Doporučujeme, abyste toto vždy preventivně dodržovali. Samosvorný lak je k dispozici ve stavebninách nebo specializovaných prodejnách.**

Kolečka se opořebávají. Toto opořebení závisí na mnoha faktorech, jako je styl bruslení, povrch, výška a hmotnost uživatele, povětrnostní podmínky, materiál koleček a jejich tvrdost. Proto je nutné je občas vyměnit.

- Odšroubujte šrouby osiček (1q) inline brusle z rámu (1p) přiloženým imbusovým klíčem.
- Vytáhněte šrouby osiček (1q) a vyjměte kolečko (1o).
- Nainstalujte nové kolečko (1o) zpět do rámu (1p) a zajistěte ho šrouby osičky (1q).

## Po provedení výměny:

Pokud se kolečko po výměně tře po straně nebo se dotýká rámu na obvodu, kolečko nepoužijte!

Po prvních několika minutách jízdy se ujistěte, zda jsou všechny šrouby stále utažené a zda se nic nepovolilo nebo neuvolnilo.

Kolečka znovu upněte po jednom, abyste zajistili jejich hladký chod a aby z ložisek nevycházely žádné zvuky.

## Důležité!

**Nová kolečka inline brusle celkově zvyšují. Tím se mění vzdálenost od země a tím i brzdné vlastnosti. Z tohoto důvodu vyměňte brzdový blok.**

## Výměna kuličkových ložisek

(obr. Q/R)

### Upozornění:

**Kvalita kuličkových ložisek a jejich údržba je pro hladký chod Vašich inline bruslí zásadní.**

- Vyjměte kolečko (1 o), jak je popsáno v části „Úplná výměna koleček“.
- Umístěte imbusový klíč (s držadlem) (3) s přídatným zařízením na distanční rozpěrku (1 r) a tuto rozpěrku (1 r) vytlačte. Vyjměte ložisko (1 s).
- Vytlačte druhé ložisko (1 s) stisknutím imbusového klíče (3).
- Vtlačte dovnitř nové ložisko (1 s). Otočte kolečko (1 o), vložte distanční rozpěrku (1 r) a poté vtlačte dovnitř druhé nové ložisko (1 s).
- Upevněte kolečko (1 o) opět na rám (1 p), jak je popsáno v části „Úplná výměna koleček“.

## Uskladnění, čištění

Inline brusle jsou technické sportovní a volnočasové vybavení, a proto se opotřebovávají v závislosti na dovednosti a stylu bruslení. Po použití inline bruslí doporučujeme důkladné čištění a osušení inline bruslí.

Odstraňte malé kamínky nebo jiné předměty, které se mohly zaseknout ve vašich kolečkách. Odstraňte ostré hrany, které se mohly při bruslení vytvořit. Inline brusle uchovávejte vždy na suchém místě.

- **Po bruslení byste měli vyčistit kuličková ložiska suchým hadříkem. Mokrý nebo vlhký kuličkový ložiska je nutné vysušit čistým hadříkem. Vnější část ložisek namažte vhodným mazivem na ložiska, aby se předešlo tvorbě vnější rzi.**
- **Ložiska jsou obvykle uzavřena a nelze je mazat zevnitř. Opotřebená kuličková ložiska je nutné vyměnit.**

## Odstraňování problémů

- **Kolečka nebo kuličková ložiska běží hlučně**  
Demontujte kolečko z rámu, vyjměte ho a očistěte kuličkové ložisko suchým hadříkem.
- **Kolečka se rychle opotřebovávají**  
Hladké povrchy prodlužují životnost koleček. Vyzkoušejte tvrdší kolečka na tvrdší povrchy a používání v obtížných podmínkách.
- **Blokování koleček**  
Šrouby osiček neutahujte příliš.
- **Brusle táhnou doleva nebo doprava.**  
To může záviset na samotném uživateli. Vyměňte kolečka, u nichž se projevuje jednostranné opotřebenění.

### • Brzda nefunguje správně.

Opořebené brzdy jsou nebezpečné! Brzdný účinek může klesat. Pokud se ovládání brzdění nebo brzdny účinek zhorší před dosažením značky opořebení, musí být brzda vyměněna. Brzdu vyměňte nejpozději po dosažení značky opořebení.

### • Problémy s brzděním

Vždy udržujte dostatečný odstup. Čím rychleji bruslíte, tím delší bude Vaše brzdná dráha. Ujistěte se, že rozumíte technikám brzdění a cvičte je na rovině.

### • Často dochází k vymknutí kotníků

Pevně utáhněte šněrovadla.

### • Problémy s klenbou nohy

Možná nejste na tento druh pohybu zvyklí. Kontrolujte oblasti, které způsobují nepříjemnosti, a upravte své inline brusle. Zkuste nosit silné ponožky.

## Pokyny k likvidaci

Výrobek a obalový materiál likvidujte do odpadu podle aktuálních místních předpisů. Obalový materiál, jako např. fóliové sáčky, nepatří do dětských rukou. Obalový materiál uchovávejte z dosahu dětí.



Zlikvidujte produkty a balení ekologicky.



Recyklační kód identifikuje různé materiály pro recyklaci.

Kód se skládá z recyklačního symbolu - který indikuje recyklační cyklus - a čísla identifikujícího materiál.

## Pokyny k záruce a průběhu služby

Výrobek byl vyroben s velkou péčí a za stálé kontroly. DELTA-SPORT HANDELSKONTOR GmbH poskytuje koncovým privátním zákazníkům na tento výrobek tři roky záruky od data nákupu (záruční lhůta) podle následující ustanovení. Záruka se týká pouze vad materiálu a závad ve zpracování. Záruka se nevztahuje na díly, které podléhají normálnímu opořebení, a proto je nutné na ně pohlížet jako na rychle opořebitelné díly (např. baterie), a na křehké díly, např. vypínače, akumulátory nebo díly vyrobené ze skla.

Nároky z této záruky jsou vyloučeny, pokud výrobek byl používán neodborně nebo nedovoleným způsobem nebo nikoli v rámci stanoveného účelu určení nebo předpokládaného rozsahu používání nebo nebyla dodržena zadání v návodu k obsluze, ledaže by koncový zákazník prokázal, že existuje vada materiálu nebo došlo k chybě ve zpracování, které nevyplývají z některé výše uvedených okolností.

Nároky ze záruky lze uplatnit pouze v rámci záruční lhůty po předložení originálního pokladního dokladu. Proto si prosím uschovejte originální pokladního dokladu. Doba záruky se neprodlužuje případnými opravami na základě záruky, zákonné záruky nebo kulance. Totéž platí také pro vyměněné a opravené díly.

Při reklamacích se prosím obračete na níže uvedenou horkou linku servisu nebo se s námi spojte e-mailem. Pokud se vyskytne případ reklamace, výrobek Vám - dle naší volby - bezplatně opravíme, vyměníme nebo Vám vrátíme kupní cenu. Další práva ze záruky nevznikají.

Vaše zákonná práva, zejména nároky na zajištění záruky vůči konkrétnímu prodejci, nejsou touto zárukou omezena.



IAN: 375144\_2104

 Servis Česko  
Tel.: 800143873  
E-Mail: [deltasport@lidl.cz](mailto:deltasport@lidl.cz)

Blahoželáme!

Svojím nákupom ste sa rozhodli pre kvalitný výrobok. Pred prvým použitím sa s výrobkom dôkladne oboznámte.

 **Pozorne si prečítajte tento návod na používanie.**

Výrobok používajte len uvedeným spôsobom a na uvedený účel. Tento návod na používanie si dobre uschovajte. Pri odovzdávaní výrobku tretej osobe odovzdajte s výrobkom aj všetky podklady.

## Obsah balenia/zoznam dielov (obr. A)

- 1 x detské softboot inline korčule (1)
  - (1 a) jazyk
  - (1 b) tlaková zarážka
  - (1 c) rýchlozáver
  - (1 d) šnúrka do topánok
  - (1 e) suchý zips jazyka
  - (1 f) výkyvný uzáver
  - (1 g) pásik západky
  - (1 h) šmýkadlo šnurovacieho rýchlozáveru
  - (1 i) pomôcka na utiahnutie
  - (1 j) nastavovacia hlava
  - (1 k) veľkostné symboly
- 1 x náhradné zarážadlo (2)
- 1 x inbusový kľúč (3)
- 1 x návod na používanie
- 1 x krátky návod

## Technické údaje

Veľkosti: 29 - 33 / 33 - 37

Trieda B, 20 - 60 kg

Kolieska: 72 x 24 mm

Gulťkové ložisko: ABEC 7 chrómované ložisko

 Dátum výroby (mesiac/rok):  
11/2021

## Používanie podľa určenia

Tieto inline korčule sú vyrobené ako fitness korčule pre súkromné použitie a nie sú vhodné pre hokej na ulici alebo agresívne korčuľovanie.

### 100 % bez obsahu PVC

Aby sme neohrozili zdravie a aby sme prispeli k udržateľnosti, úplne sa zriekame pri výrobe tohto výrobku a obalu použitia PVC.

## HeiQ® Pure



### Sviežosť textílie

Zažite pocit trvalej sviežosti vďaka sile striebra, ktoré Vás po celý deň udržuje bez zápachu.

Vnútorňa podšívka výrobku obsahuje účinnú látku biocid (HeiQ® Pure) pre antibakteriálne vybavenie vnútornej podšívky. Aktívna účinná látka: Striebro adsorbuje na oxid kremičitý

## Bezpečnostné pokyny

### VÝSTRAHA!

#### Nebezpečenstvo udusení detí!

- Nenechávajte deti hrať sa bez dohľadu s obalovým materiálom alebo výrobkom.

#### Nebezpečenstvo poranenia!

- Dávajte vždy pozor na ostatných účastníkov premávky a dodržiavajte pravidlá cestnej premávky.
- Na inline korčuľovanie si zvolte správnu zem. Povrchy by mali byť hladké, čisté a suché.

- Pred každým použitím skontrolujte, či sú všetky skrutky a matice dotiahnuté.
- Uistite sa, či si skrutky a matice zachovali svoju samozvernú vlastnosť.
- Nemeňte kolieskové korčule tak, aby za určitých okolností ohrozili Vašu bezpečnosť.
- Odstráňte ostré hrany, ktoré by sa mohli vyskytnúť počas korčuľovania.
- Vždy noste vhodnú ochrannú výbavu (prilba, chrániče rúk, zápästí, lakťov a kolien).
- Vyhýbajte sa oblastiam s hustou cestnou premávkou.
- Zostaňte vždy pozorní a buďte opatrní.
- Vyhýbajte sa privysokej rýchlosti. Základné pravidlo: Nikdy sa nekorčuľujte rýchlejšie ako viete bežať.
- Brzdu, kolieska a guľkové ložiská pravidelne vymieňajte, keď sú opotrebené.
- Aby Vás bolo lepšie vidieť, noste vždy reflexné oblečenie.
- Výrobok nepoužívajte naboso.
- Nenechávajte svoje dieťa používať výrobok bez dohľadu, pretože deti nevedia odhadnúť potencionálne nebezpečenstvá.
- Pred každým používaním výrobku skontrolujte, či nie je poškodený alebo opotrebený. Výrobok sa smie používať len v bezchybnom stave!

### **Zabránenie vecným škodám!**

- Svoje korčule ošetríte.
- Vyhýbajte sa vode, oleju, výtlkom a veľmi drsným povrchom.

### **Tipy na korčuľovanie**

#### **Upozornenie:**

**Odporúčame Vám korčuľovanie v korčuľarských parkoch ako aj kurz korčuľovania s učiteľom.**

### **Prvé cvičenie**

#### **Základný postoj:**

Postavte sa tak, aby boli nohy od seba na šírku ramien, choďte ľahko do kolien, aby ste zabránili pádom dozadu.

#### **Zrýchlenie:**

Ako začiatočník začnite s malými krokmi šikmo dopredu, so špičkami nôh smerom von.

#### **Kolieska:**

Keď urobíte niekoľko krokov za sebou, budete mať dostatok rozmachu, aby ste obidve korčule postavili vedľa seba a kĺzali sa. Choďte pritom ľahko do kolien.

### **Technika padania**

**Dôležité!** Nacvičujte padanie na ochranné vybavenie najskôr bez korčulí na mäkkú podložku. Pokúste sa podchytiť pády vždy dopredu, nikdy nie dozadu!

Dopadajte na chrániče kolien.

Pád zachyťte nakoniec chráničmi na lakte a na zápästia.

Roztiahnite pritom prsty, aby ste zabránili poraneniam.

### **Ovládanie zatáčok**

#### **Pri nízkom tempe:**

Váhu preneste ako pri jazde bicyklom. Pri zatáčke doľava presuňte váhu na ľavú nohu, pri zatáčke doprava na pravú nohu.

#### **Pri vysokom tempe:**

Prekladajte ako pri korčuľovaní (obr. B).

### **Techniky brzdzenia**

#### **Upozornenie:**

**Cvičte si rôzne techniky brzdzenia na rovnom povrchu bez premávky a bez chodcov.**

**Kým nezvládnete techniky brzdzenia, vyhýbajte sa pádom.**

### **Brzda na päte (obr. C):**

Ak sú Vaše korčule vybavené brzdami, myslíte na to, že ich máte používať. Nadvíhnite ľahko špičku korčule, na ktorej je brzda namontovaná a brzdou zatlačte na zem. Váhu preneste ľahko dopredu a ohnite kolená. Brzdny účinok môžete zosilniť, keď sa v kolenách silnejšie ohnete a váhu preniesete ďalej dopredu, kým súčasne zosilníte tlak na korčuli, ktorá brzdí.

### **T-brzda (obr. D):**

Ak nie sú Vaše korčule vybavené brzdou alebo ak je brzda odmontovaná, odporúčame Vám použiť „techniku T-stop“ - táto je však vhodná len pre pokročilých korčuliarov! Pri použití techniky „T-Stop“ presuniete celú svoju váhu na jednu nohu. Pohnite teraz druhou nohou za prvú a dajte ju do pravého uhla za druhou. Nakoniec presuňte svoju váhu dopredu na vnútornú stranu kolieska zadnej korčule a so zvyšujúcim sa tlakom brzdíte.

### **Nastavenie veľkosti (obr. E)**

Stlačte nastavovaciu hlavu (1j) nadol a posuňte topánku pri stlačenej nastavovacej hlave na želanú veľkosť.

Topánka musí zapadnúť tak, že je počuť „KLICK“. Šípka na topánke pritom na ráme ukazuje na vhodnú veľkosť (1k).

### **Nastavenie šírky (obr. F)**

Uvoľnite skrutku na spodnej strane výrobku pomocou priloženého dlhého inbusového kľúča (3) otáčaním v smere šípky.

Posunutím topánky prispôsobte šírku Vaším individuálnym požiadavkám.

Následne znovu utiahnite skrutku.

## **Obutie**

### **Príprava zo stavu pri dodaní po obutí**

**Dôležité! Dbajte na to, aby Vám korčule správne sadli.**

**Vonkajšia čižma by sa pri zatvorení rýchlozáveru nemala zdeformovať. Rýchlozáver nezatvárajte násilím.**

1. Stlačte tlakovú zarážku (1b) rýchlozáveru (1c) v smere šípky dovnútra a otvorte rýchlozáver (1c) (obr. G).
2. Stlačte výkyvný uzáver (1f) a vytiahnite pásik západky (1g) z otvoru výkyvného uzáveru (1f) (obr. H).
3. Otvorte suchý zips jazyka (1e) (obr. I).
4. Nastavte šmykadlo šnurovacieho rýchlozáveru (1h) na OPEN a uvoľnite šnurovací systém (obr. J).
5. Obujte si korčule pomocou pomôcok na utiahnutie (1i) (obr. K).
6. Vytiahnite šnúрку do topánok (1d) spoza jazyka (1a) a potiahnite pevne dohora (obr. L). Pritom striedavo ťahajte za šnúрку do topánok (1d).
7. Aretujte šnurovací rýchlozáver tak, že šmykadlo šnurovacieho rýchlozáveru (1h) nastavíte na CLOSE (obr. M).
8. Uviažte z obidvoch koncov šnúrok do topánok (1d) slučku a túto vsuňte späť za jazyk (1a).
9. Zatvorte suchý zips jazyka (1e).
10. Posuňte pásik západky (1g) do pripraveného otvoru pod výkyvným uzáverom (1f) a nastavte ju na správne napätie (obr. N).

**Poznámka! Aby ste našli správne napätie pre svoju nohu, držte výkyvný uzáver stlačený a pásikom západky pohybujte do polohy, ktorá je pre Vás správna.**

11. Zatvorte rýchlouzáver (1c) („KLICK“).

## Vyuzutie

1. Stlačte tlakovú zarážku (1b) rýchlouzáveru (1c) v smere šípky dovnútra a otvorte rýchlouzáver (1c) (obr. G).
2. Stlačte výkyvný uzáver (1f) a vytiahnite pásik západky (1g) z otvoru výkyvného uzáveru (obr. H).
3. Otvorte suchý zips jazyka (1e) (obr. I)
4. Nastavte šmykádko šnurovacieho rýchlouzáveru (1h) na OPEN a uvoľnite šnurovací systém (obr. J).

## Údržba

### Výmena brzdy (obr. O)

**Upozornenie: Opotrebované brzdy sú nebezpečné! Brzdny účinok môže zoslabnúť. Pred každou jazdou skontrolujte opotrebenie brzdy.**

**Ak sa zhorší kontrola pri brzdení príp. brzdny účinok pred dosiahnutím značky opotrebenia, musí sa brzda vymeniť. Brzdu vymeňte najneskôr pri dosiahnutí značky opotrebenia (1t).**

- Odskrutkujte skrutky brzdneho segmentu (1n) korčule (1) pomocou priloženého inbusového kľúča (3).
- Vytiahnite skrutky brzdneho segmentu (1n) a odstráňte brzdny segment (1l) od držadla brzdneho segmentu (1m).
- Znovu pripevnite brzdny segment (1l) skrutkami brzdneho segmentu (1n) na držadlo brzdneho segmentu (1m).

### Výmena koliesok (obr. S)

Pravidelne zamieňajte kolieska medzi sebou podľa obrázka S. Pravidelná zámena zabraňuje jednostrannému opotrebeniu koliesok.

### Výmena koliesok (obr. P)

#### Dôležité!

- **Dbajte na kapitolu „Technické údaje“: Kolieska, ktoré majú iný priemer, môžu zmeniť vlastnosti jazdy a za určitých okolností môžu viesť k ohrozeniu užívateľa. Preto prosím nepoužívajte, keď sa kolieska nedajú bezchybne vmontovať. Nemontujte nikdy väčšie kolieska ako sú pôvodné kolieska korčule.**
- **Pre skrutky nápravy dodržujte prosím nasledovné: Po uvoľnení skrutkového spoja musíte znovu naniesť samoistiaci lak na závit skrutiek! Odporúčame nasledovať toto ako bezpečnostné opatrenie. Samoistiaci lak možno kúpiť v stavebninách alebo v špecializovanej predajni.**

Kolieska sa opotrebojú. Toto opotrebenie závisí od mnohých faktorov, ako napríklad od štýlu korčuľovania, od zeme, od veľkosti a váhy používateľa, poveternostných pomerov, od materiálu koliesok a ich tvrdosti. Preto je nutné príležitostne ich vymeniť.

- Vyskrutkujte skrutky nápravy (1q) korčule pomocou priloženého inbusového kľúča z rámu (1p).
- Skrutky nápravy (1q) vytiahnite a vyberte kolieska (1o).
- Nové koliesko (1o) vložte znovu do rámu (1p) a pripevnite ho pomocou skrutiek nápravy (1q).

## Po výmene:

Ak sa po výmene koliesko zboku odiera alebo na obvode sa dotýka rámu, prosím koliesko nepoužívajte!

Uistite sa, či všetky skrutky po prvých minútach jazdy ešte pevne sedia a či sa neuvolnili.

Kolieska jednotlivito ešte raz napnite, aby ste zistili, či sa pohybujú kľudne a či z ložísk nevychádzajú nejaké zvuky.

## Dôležité!

**Nové kolieska celkovo zvyšujú inline korčuľovanie. Tým sa zmení vzdialenosť od zeme a tým sa menia aj brzdné vlastnosti. Z tohto dôvodu zameňte brzdiaci segment.**

## Výmena guľkových ložísk

(obr. Q/R)

### Upozornenie:

**Kvalita guľkových ložísk a ich údržba sú rozhodujúce pre kľudný chod Vašich inline korčulí.**

- Koliesko (1o) vymontujte podľa popisu v odseku „Výmena koliesok“.
- Polohujte inbusový kľúč ( rukoväťou ) (3) s extra zariadením nad dištančný držiak (1r) a dištančný držiak (1r) vytlačte. Vyberte ložisko (1s).
- Druhé ložisko (1s) vytlačte tlakom pomocou inbusového kľúča (3).
- Vtlačte nové ložisko (1s). Otočte koliesko (1o), vložte dištančný držiak (1r) a nakoniec vtlačte druhé nové ložisko (1s).
- Koliesko (1o) znovu pripevnite na rám (1p) podľa popisu v odseku „Výmena koliesok“.

## Skladovanie, čistenie

Inline korčule sú technické zariadenia pre šport a voľnočasové aktivity a preto sa používajú podľa schopností a štýlu korčuliara. Po používaní inline korčulí odporúčame ich dôkladné vyčistenie a vysušenie inline korčulí.

Odstráňte drobné kamienky alebo iné predmety, ktoré za určitých okolností môžu ostať zaseknuté vo Vašich kolieskach.

Odstráňte ostré hrany, ktoré sa prípadne vytvorili pri korčuľovaní. Vaše inline korčule uschovajte vždy na suchom mieste.

- **Po korčuľovaní by ste mali guľkové ložiská vyčistiť suchou handrou. Mokré alebo vlhké guľkové ložiská sa musia vysušiť čistou handrou. Ložiská namažte zvonku vhodným mazivom na ložiská, aby ste zabránili tvorbe vonkajšej hrdze.**
- **Ložiská sú spravidla zatvorené a nedajú sa mazať zvnútra. Opotrebované guľkové ložiská sa musia vymeniť.**

## Odstránenie chýb

- **Kolieska alebo guľkové ložiská bežia hlučne**  
Koliesko odmontujte z rámu, vyberte ho a vyčistite guľkové ložiská suchou handrou.
- **Kolieska sa rýchlo opotrebuje**  
Hladké povrchy predlžujú životnosť koliesok. Vyskúšajte tvrdšie kolieska pre tvrdšie povrchy a používanie za sťažených podmienok.
- **Kolieska sa blokuje**  
Skrutky nápravy neufahujte príliš.
- **Korčuľa ťahá doľava alebo doprava**  
Toto môže závisieť od samotného používateľa. Vymeňte kolieska, ktoré vykazujú jednostranné opotrebenie.

### • Brzda nefunguje správne

Opotrebené brzdy sú nebezpečné! Brzdný účinok môže zoslabnúť. Ak sa zhorší kontrola pri brzdení príp. brzdny účinok pred dosiahnutím značky opotrebenia, musí sa brzda vymeniť. Brzdu vymeňte najneskôr pri dosiahnutí značky opotrebenia.

### • Problémy s brzdou

Udržujte vždy dostatočný odstup. Čím rýchlejšie sa korčuľujete, o to dlhšia bude brzdna dráha. Uistite sa, že rozumiete technikám brzdzenia a cvičte ich na rovnom teréne.

### • Členky sa často podvrtnú

Šnúrky do topánok utiahnite dostatočne pevne.

### • Problémy s vložkou do topánok

Na tento druh pohybu nie sú za určitých okolností navykuté.

Skontrolujte oblasti, ktoré spôsobujú ťažkosti, a inline korčule nanovo prispôsobte. Pokúste sa nosiť hrubé ponožky.

## Pokyny k likvidácii

Výrobok a obalový materiál zlikvidujte v súlade s aktuálnymi miestnymi predpismi. Obalový materiál, ako napr. fóliové vrecúško nepatrí do rúk detí. Obalový materiál uschovajte mimo dosahu detí.



Výrobky a obaly likvidujte ekologickým spôsobom.



Recyklačný kód slúži na označenia rôznych materiálov na navrátenie do obehu opätovného využitia.

Kód sa skladá z recyklačného symbolu - ktorý má odzrkadľovať zhodnotenie recyklačného obehu - a číslo označujúce materiál.

## Pokyny k záruke a priebehu servisu

Výrobok bol vyrobený veľmi starostlivo a pod stálou kontrolou. Na tento výrobok poskytujú DELTA-SPORT HANDELSKONTOR GmbH súkromným koncovým užívateľom trojročnú záruku odo dňa kúpy (záručná lehota) po splnení nasledovných podmienok. Záruka platí len na chyby materiálu a spracovania. Záruka sa netýka dielov, ktoré podliehajú bežnému opotrebeniu a preto ich možno považovať za opotrebitelné diely (napr. batérie), ako aj krehkých dielov, napr. vypínače, akumulátory alebo diely, ktoré sú vyrobené zo skla.

Nároky z tejto záruky zanikajú, keď sa výrobok používal neodborne alebo nesprávne, mimo určenia na používanie alebo určeného rozsahu používania alebo neboli dodržané pokyny návodu na obsluhu, s výnimkou, že koncový užívateľ preukáže, že ide o chybu materiálu alebo spracovania, ktorá nebola spôsobená niektorou z hore uvedených okolností.

Záruku je možné uplatniť len počas záručnej lehoty po predložení originálu pokladničného dokladu. Originál pokladničného dokladu preto prosím uschovajte. Záručná doba sa kvôli prípadným záručným opravám, zákonnej záruke alebo ako obchodné gesto nepredlžuje. Platí to aj pre vymenené a opravené diely.

Pri reklamáciách sa prosím najskôr obráťte na dole uvedenú Service-Hotline alebo sa s nami spojte prostredníctvom e-mailu. Ak sa jedná o záručný prípad, výrobok – podľa našej voľby – bezplatne opravíme, vymeníme alebo vrátime kúpnu cenu. Ďalšie práva zo záruky nevyplývajú.

Vaše zákonné práva, hlavne nároky na záručné plnenie voči príslušnému predajcovi, nie sú touto zárukou obmedzené.

IAN: 375144\_2104

 Servis Slovensko  
Tel.: 0850 232001  
E-Mail: [deltasport@lidl.sk](mailto:deltasport@lidl.sk)



¡Enhorabuena!

Con su compra se ha decidido por un artículo de gran calidad. Familiarícese con el artículo antes de usarlo por primera vez.

 **Para ello, lea detenidamente las siguientes instrucciones de uso.**

Use el artículo solo de la forma descrita y para los campos de aplicación indicados. Conserve estas instrucciones de uso a buen recaudo. Entregue todos los documentos en caso de traspasar el artículo a terceros.

## Contenido de suministro/descripción de las piezas (fig. A)

- 1 x patines en línea Softboot para niños (1)
  - (1 a) lengüeta
  - (1 b) deslizador a presión
  - (1 c) cierre rápido
  - (1 d) cordones
  - (1 e) cinta de velcro con lengüeta
  - (1 f) cierre basculante
  - (1 g) cinta de carraca
  - (1 h) deslizador del cierre del sistema de acordeonado rápido
  - (1 i) ayuda a la colocación
  - (1 j) botón de ajuste
  - (1 k) símbolo del número
- 1 x almohadilla de freno de repuesto (2)
- 1 x llave Allen (3)
- 1 x instrucciones de uso
- 1 x guía rápida

## Datos técnicos

Tallas: 29 - 33 / 33 - 37

Clase B, 20 - 60 kg

Ruedas: 72 x 24 mm

Rodamiento: rodamiento de cromo ABEC 7

 Fecha de fabricación (mes/año):  
11/2021

## Uso conforme al fin previsto

Estos patines en línea han sido diseñados para el uso privado y no son aptos para practicar el hockey callejero o el patinaje agresivo.

## 100 % libre de PVC

Para no poner en peligro la salud y contribuir a la sostenibilidad, en la producción de este artículo y del embalaje se ha renunciado por completo al uso de PVC.

## HeiQ® Pure



## Tejidos frescos

Disfrute de la sensación de un frescor duradero gracias a la fuerza de la plata que mantendrá los olores alejados todo el día.

El forro interior del artículo contiene un agente biocida (HeiQ® Pure) que ejerce un efecto antibacteriano en el forro interior. Principio activo: plata adsorbida en dióxido de silicio (nano).

## Instrucciones de seguridad

### ¡AVISO!

#### ¡Peligro de asfixia para niños!

- No deje que los niños jueguen sin vigilancia con el material de embalaje o el artículo.

#### ¡Peligro de lesiones!

- Tenga siempre cuidado con los otros usuarios de la vía pública y respete el código de circulación.
- Elija un suelo adecuado para practicar el patinaje en línea. Las superficies deben ser lisas y estar limpias y secas.

- Compruebe antes de patinar que todos los tornillos y tuercas estén bien apretados.
- Asegúrese de que los tornillos y las tuercas conserven su capacidad autobloqueadora.
- No realice modificaciones a los patines en línea que pudieran poner en peligro la seguridad bajo determinadas circunstancias.
- Elimine los bordes afilados que pudieran aparecer durante la práctica del patinaje.
- Lleve en todo momento dispositivos de protección adecuados (casco, protectores para las palmas de las manos, muñequeras, coderas y rodilleras).
- Evite las zonas con mucho tráfico.
- Permanezca siempre atento y tenga cuidado.
- Evite alcanzar velocidades excesivas.  
Regla general: No patine nunca más rápido de lo que pueda correr.
- Cambie los frenos, las ruedas y los rodamientos con regularidad si están gastados.
- Utilice siempre ropa reflectante para ser visto mejor.
- No use el artículo descalzo.
- No permita que su hijo use el artículo sin vigilancia, ya que los niños no pueden evaluar los posibles peligros.
- Compruebe si el artículo presenta daños o signos de desgaste antes de cada uso.  
¡El artículo debe utilizarse únicamente si se encuentra en perfectas condiciones!

### **¡Prevención de daños materiales!**

- Cuide sus patines en línea.
- Evite el agua, el aceite, los baches y las superficies muy ásperas.

## **Consejos para patinar**

### **Nota:**

**Recomendamos patinar en pistas de patinaje y realizar un curso con un monitor.**

## **Primer entrenamiento**

### **Posición de salida:**

Coloque los pies separados a la anchura de los hombros con las rodillas ligeramente flexionadas para evitar caerse de espaldas.

### **Aceleración:**

Como principiante, empiece con pasos cortos con las puntas de los pies señalando hacia fuera en diagonal hacia delante.

### **Ruedas:**

Cuando dé un par de pasos seguidos, tendrá suficiente impulso para poner ambos patines juntos y deslizarse. Flexione un poco las rodillas mientras lo hace.

## **Técnica de caída**

**¡Importante!** Practique la caída sobre el equipo de protección primero sin patines en línea sobre una superficie blanda. ¡Intente caer siempre hacia delante, nunca hacia atrás! Déjese caer sobre las rodilleras.

Intercepte la caída a continuación con las coderas y los protectores de las palmas de las manos.

Abra los dedos mientras lo hace para prevenir lesiones.

## **Dominio de las curvas**

### **A velocidad reducida:**

Desplazar el peso como al montar en bicicleta. Desplace su peso sobre el pie izquierdo para hacer una curva a la izquierda y sobre el pie derecho para hacer una curva a la derecha.

### **Con velocidad alta:**

Proceda como en el patinaje sobre hielo (fig. B).

## **Técnica de frenado**

### **Nota:**

**Practique técnicas de frenado diferentes sobre una superficie plana sin tráfico ni peatones.**

**Evite las pendientes hasta que domine las técnicas de frenado.**

### **Freno del talón (fig. C):**

Si los patines en línea están equipados con frenos, no olvide usarlos. Eleve ligeramente la punta del patín en el que está montado el freno y presione el freno contra el suelo. Desplace el peso ligeramente hacia delante y flexione las rodillas. El frenado puede reforzarse flexionando más las rodillas y desplazando el peso más hacia delante mientras refuerza al mismo tiempo la presión sobre el patín con el que se frena.

### **Frenado en T (fig. D):**

Si sus patines en línea no están equipados con un freno o si ha desmontado el freno, recomendamos emplear la "técnica de parada en T", ¡pero esta sólo es apta para patinadores avanzados! Desplace todo su peso sobre un pie para emplear la técnica de parada en T. Mueva ahora el otro pie detrás del primero y colóquelo en ángulo recto detrás. Desplace a continuación su peso de la parte delantera a la parte interior de las ruedas de su patín trasero y frene ejerciendo cada vez más presión.

### **Ajuste de la talla (fig. E)**

Presione el botón de ajuste (1j) hacia abajo y ajuste la bota al tamaño deseado con el botón de ajuste apretado.

La bota debe encajarse mediante un CLIC audible. La flecha de la bota señala entonces la talla correcta (1k) en el armazón.

### **Ajuste del ancho (fig. F)**

Afloje el tornillo de la parte inferior del artículo con la llave Allen larga (3) incluida girando en la dirección de la flecha.

Ajuste el ancho desplazando la bota de acuerdo a sus necesidades individuales.

Vuelva a apretar el tornillo a continuación.

## **Colocación**

**Preparación para calzarse el patín**  
**¡Importante! Tenga cuidado de que los patines en línea se hayan colocado correctamente.**

**La bota exterior no debe deformarse al cerrar el cierre rápido. No ejerza violencia para cerrar el cierre rápido.**

1. Pulse el deslizador a presión (1b) del cierre rápido (1c) en la dirección de la flecha y abra el cierre rápido (1c) (fig. G).
2. Presione el cierre basculante (1f) y extraiga la cinta de carraca (1g) del orificio del cierre basculante (1f) (fig. H).
3. Abra la cinta de velcro con lengüeta (1e) (fig. I).
4. Ajuste el deslizador del cierre de sistema de acordonado rápido (1h) a OPEN y afloje el sistema de acordonado rápido (fig. J).
5. Póngase los patines en línea empleando el dispositivo de ayuda (1i) (fig. K).
6. Saque los cordones (1d) de detrás de la lengüeta (1a) y estírelos hacia arriba (fig. L). Tire de forma alternativa de los cordones (1d) mientras lo hace.
7. Bloquee el cierre del sistema de acordonado rápido desplazando el deslizador del cierre del sistema de acordonado rápido (1h) a CLOSE (fig. M).
8. Ate los dos extremos de los cordones (1d) formando un lazo e introdúzcalos de nuevo detrás de la lengüeta (1a).
9. Cierre la cinta de velcro con lengüeta (1e).
10. Introduzca la cinta de carraca (1g) en el orificio previsto para ello debajo del cierre basculante (1f) y ajuste la tensión correcta (fig. N).

**¡Nota! Para encontrar la sujeción correcta para su pie, mantenga el cierre basculante presionado y desplace la cinta de carraca a la posición correcta.**

11. Cierre el cierre rápido (1c) (CLIC).

## Retirada

1. Pulse el deslizador a presión (1b) del cierre rápido (1c) en la dirección de la flecha y abra el cierre rápido (1c) (fig. G).
2. Presione el cierre basculante (1f) y extraiga la cinta de carraca (1g) del orificio del cierre basculante (fig. H).
3. Abra la cinta de velcro con lengüeta (1e) (fig. I).
4. Ajuste el deslizador del cierre de sistema de acordonado rápido (1h) a OPEN y afloje el sistema de acordonado rápido (fig. J).

## Mantenimiento

### Sustitución del freno (fig. O)

**Nota: ¡Los frenos desgastados son peligrosos! La eficacia del frenado puede disminuir. Compruebe el desgaste del freno antes de cada desplazamiento. Si el control al frenar o la eficacia de frenado empeora antes de alcanzar la marca de desgaste, el freno deberá cambiarse. Cambie el freno cuando se alcance la marca de desgaste (1t) a más tardar.**

- Afloje los tornillos de la almohadilla de freno (1n) del patín en línea (1) con la llave Allen incluida (3).
- Extraiga los tornillos de la almohadilla de freno (1n) y retire la almohadilla de freno (1l) de su soporte (1m).
- Fije la almohadilla de freno (1l) nueva con los tornillos (1n) en su soporte (1m) de nuevo.

### Intercambio de las ruedas (fig. S)

Intercambie las ruedas con regularidad como se muestra en la ilustración S. El intercambio regular impide el desgaste de las ruedas por un solo lado.

### Sustitución de las ruedas (fig. P)

**¡Importante!**

- **Tenga en cuenta las indicaciones recogidas en el capítulo “Datos técnicos”: Las ruedas con diámetros diferentes podrían modificar las características de marcha y poner en peligro al usuario bajo determinadas circunstancias. Por ese motivo, le rogamos no usar ruedas que no se puedan montar correctamente. No monte bajo ningún concepto ruedas mayores que las originales del patín.**
- **Tenga en cuenta lo siguiente para los tornillos de eje: ¡Después de aflojar la unión roscada debe volver a aplicarse la laca freno-tornillos a la rosca de los tornillos! Recomendamos hacer esto siempre como medida de precaución. La laca freno-tornillos puede adquirirse en tiendas de bricolaje y establecimientos especializados.**

Las ruedas están sometidas al desgaste. Este depende de múltiples factores como, por ejemplo, el estilo de patinaje, el terreno, la altura y el peso del usuario, las condiciones climatológicas, el material de las ruedas y su dureza. Por ello, es necesario cambiarlas de vez en cuando.

- Desenrosque los tornillos del eje (1q) del patín en línea con la llave Allen adjunta del armazón (1p).
- Extraiga los tornillos de eje (1q) y quite la rueda (1o).
- Monte la rueda nueva (1o) en el armazón (1p) y fijela con los tornillos de eje (1q).

## Después de cambiar:

¡No use la rueda si después de cambiarla roza por el lateral o entra en contacto con el contorno del armazón!

Asegúrese de que los tornillos sigan estando apretados después de los primeros minutos de uso y de que no se hayan soltado ni aflojado. Vuelva a apretar las ruedas una a una para asegurarse de que funcionen de forma silenciosa y que los rodamientos no produzcan ruido.

### ¡Importante!

**Por lo general, las ruedas nuevas elevan los patines en línea. Esto hace que se modifique la distancia al suelo y con ello también las características de freno. Cambie la almohadilla de freno por este motivo.**

## Sustitución de los rodamientos (fig. Q/R)

### Nota:

**La calidad de los rodamientos y su mantenimiento son decisivos para el funcionamiento silencioso de los patines en línea.**

- Desmonte la rueda (1o) como se describe en la sección "Sustitución de las ruedas".
- Coloque la llave Allen (con asa) (3) con el dispositivo extra sobre el distanciador (1r) y extraiga el distanciador (1r) presionándolo. Extraiga el rodamiento (1s).
- Extraiga el otro rodamiento (1s) presionándolo con la llave Allen (3).
- Introduzca un rodamiento (1s) nuevo presionando. Gire la rueda (1o), coloque el distanciador (1r) e introduzca a continuación el segundo rodamiento (1s) nuevo.
- Fije la rueda (1o) de nuevo como se describe en el apartado "Sustitución de las ruedas" en el armazón (1p).

## Almacenamiento, limpieza

Los patines en línea son dispositivos deportivos y de ocio que se desgastan en función del estilo de patinaje y las capacidades del usuario. Recomendamos lavar y secar en profundidad los patines en línea después de su uso. Retire las piedrecitas u otros objetos que hayan podido quedar colgados de las ruedas. Elimine los cortes afilados que hayan podido formarse al patinar. Guarde los patines siempre en un lugar seco.

- **Los rodamientos deberían limpiarse con un paño seco después de patinar. Los rodamientos húmedos o mojados deberán secarse con un paño limpio. Engrase los rodamientos con una grasa adecuada desde el exterior para prevenir la formación de óxido por fuera.**
- **Por lo general, los rodamientos están cerrados, por lo que no pueden lubricarse por dentro. Los rodamientos desgastados deben cambiarse.**

## Eliminación de errores

- **Las ruedas o los rodamientos hacen ruido al desplazarse**  
Desmonte la rueda del armazón, extráigala y limpie el rodamiento con un paño seco.
- **Las ruedas se desgastan con rapidez**  
Las superficies lisas prolongan la vida útil de las ruedas. Pruebe emplear ruedas más duras para superficies más duras y su uso en condiciones más difíciles.
- **Las ruedas se bloquean**  
No apriete los tornillos del eje en exceso.
- **El patín tira hacia la izquierda o la derecha**  
Esto puede depender del propio usuario. Cambie las ruedas si están desgastadas por un lado.

### • **El freno no funciona bien**

¡Los frenos desgastados son peligrosos! La eficacia del frenado puede disminuir. Si el control al frenar o la eficacia de frenado empeora antes de alcanzar la marca de desgaste, el freno deberá cambiarse. Cambie el freno cuando se alcance la marca de desgaste a más tardar.

### • **Problemas de frenado**

Mantenga siempre una distancia considerable. Cuanto más rápido patine, más espacio necesitará para frenar. Asegúrese de que entienda las técnicas de frenado y practique sobre terrenos nivelados.

### • **Los tobillos se tuercen con frecuencia**

Apriete los cordones con suficiente fuerza.

### • **Problemas con la plantilla**

Es posible que no esté acostumbrado a este tipo de movimiento.

Compruebe las zonas que provocan molestias y vuelva a ajustar los patines en línea.

Pruebe a llevar calcetines gordos.

## **Indicaciones para la eliminación**

Elimine el artículo y el material de embalaje conforme a la normativa legal local en la actualidad. No deje material de embalaje, como bolsas de plástico, en manos de niños. Guarde el material de embalaje en un lugar inaccesible para éstos.



Deseche los productos y embalajes de manera respetuosa con el medio ambiente.



El código de reciclaje sirve para identificar diversos materiales para reincorporarlos en el ciclo de reciclaje.

El código consta del símbolo de reciclaje, el cual debe reflejar el ciclo de recuperación, y de un número que identifica el material.

## **Indicaciones relativas a la garantía y la gestión de servicios**

El artículo ha sido fabricado con gran esmero y sometido a controles constantes. Para el mismo, DELTA-SPORT HANDELSKONTOR GmbH ofrece a los clientes finales particulares una garantía de tres años a contar desde la fecha de compra (periodo de garantía) con arreglo a las condiciones que se exponen a continuación. La garantía tiene validez únicamente para fallos del material y fabricación. La garantía no cubre las piezas sometidas a un desgaste normal, las cuales se consideran piezas de desgaste (p. ej., pilas) así como tampoco piezas frágiles como, p. ej., interruptores, baterías o piezas fabricadas en vidrio o cristal.

Se excluyen derechos derivados de esta garantía, si se ha realizado un uso incorrecto o abusivo del artículo o que no se encuentre dentro del marco del uso o ámbito de uso previstos o si no se ha observado lo recogido en el manual de instrucciones, a no ser que el cliente final demuestre que existen fallos del material o fabricación no derivados de una de las circunstancias expuestas anteriormente.

Las demandas derivadas de la garantía sólo podrán presentarse dentro del periodo de garantía exhibiendo el comprobante de compra original. Le rogamos, por ello, que conserve el comprobante de compra original. El periodo de garantía no se verá prolongado por ningún tipo de reparación realizada con motivo de la garantía, la garantía legal o como gesto de buena voluntad.

Esto se aplica también a las piezas sustituidas o reparadas.

Por favor, dirija sus quejas primero a la línea telefónica del servicio de atención al cliente que se indica a continuación o póngase en contacto con nosotros por correo electrónico. Si el caso está cubierto por la garantía, a nuestra elección, repararemos o cambiaremos gratuitamente el artículo o le restituiremos el precio de compra del mismo. De la garantía no se derivan otros derechos.

Esta garantía no limitará sus derechos legales,  
especialmente los derechos de garantía frente al  
vendedor correspondiente.

IAN: 375144\_2104

**ES** Servicio España  
Tel.: 900 984 989  
E-Mail: [deltasport@lidl.es](mailto:deltasport@lidl.es)

Hjertelig tillykke!

Du har valgt at købe et kvalitetsprodukt. Lær produktet at kende, inden du bruger det første gang.



**Det gør du ved at læse nedenstående brugervejledning omhyggeligt.**

Brug kun produktet som beskrevet og til de angivne anvendelsesområder. Opbevar denne brugervejledning et sikkert sted. Udlever også alle dokumenter, hvis produktet videregives til en tredjepart.

## Leveringsomfang/deleliste (fig. A)

1 x inline rulleskøjter med softboot til børn (1)

- (1 a) pløs
- (1 b) trykindstillingsknop
- (1 c) skibinding
- (1 d) snøreband
- (1 e) velcrolukning
- (1 f) bagspænde
- (1 g) lukkerem
- (1 h) udløserknop til kviklukning
- (1 i) hælstrop
- (1 j) indstillingsknop
- (1 k) størrelsessymboler

1 x ekstra stopklods (2)

1 x unbrakonøgle (3)

1 x brugervejledning

1 x kort vejledning

## Tekniske data

Størrelser: 29 - 33 / 33 - 37

Klasse B, 20 - 60 kg

Hjul: 72 x 24 mm

Kugleleje: ABEC 7 kromlejer



Fremstillingsdato (måned/år):

11/2021

## Tilsigtet brug

Disse inline rulleskøjter er designet som fitness-rulleskøjter og er tiltænkt privat brug. De egner sig ikke til street hockey eller andre aggressive sportsgrene.

### 100 % PVC-fri

Af hensyn til miljøet og forbrugernes sundhed er der ikke anvendt nogen former for PVC under produktionen af denne artikel og den anvendte emballage.

## HeiQ® Pure



### Tekstilfriskhed

Takket være anvendelsen af sølv kan du se frem til en frisk fornemmelse uden lugtgener, selv efter mange timers brug.

Artiklens inderfor er behandlet med biocidet HeiQ® Pure, der har en antibakteriel funktion. Aktivt stof: Sølv adsorberet til siliciumdioxid (nano).



## Sikkerhedsoplysninger

### ADVARSEL!

#### Kvælningsfare for børn!

- Lad ikke børn lege med emballagematerialet eller artiklen uden opsyn.

#### Risiko for personskade!

- Vær altid opmærksom på dine medtrafikanter, og overhold færdselsloven.
- Vælg det rigtige underlag til dine rulleskøjter. Underlaget skal være glat, rent og tørt.



- Tjek alle skrue og møtrikker for korrekt fastspænding, inden du begiver dig ud på rulleskøjterne.
- Vær sikker på, at bolte og møtrikker bevarer deres selvåsende egenskaber.
- Du må ikke foretage ændringer på dine rulleskøjter, der kan bringe din sikkerhed i fare.
- Hvis der danner sig skarpe kanter under brugen, skal disse fjernes.
- Brug altid passende beskyttelsesudstyr (hjelm, hånd-, håndleds-, albue- og knæbeskyttere).
- Undgå områder med tæt trafik.
- Vær opmærksom på dine omgivelser, og udvis altid stor forsigtighed under brugen af rulleskøjterne.
- Undgå kørsel i høj fart. Tommelfingerregel: Kør aldrig med større fart, end du selv kan løbe.
- Sliddele som bremses, hjul og kuglelejer skal udskiftes med jævne mellemrum.
- Brug altid tøj med refleksstriber for større synlighed i trafikken.
- Brug ikke artiklen med bare fødder.
- Lad ikke dit barn bruge artiklen uden opsyn, da børn ikke er i stand til at bedømme potentielle farer.
- Tjek artiklen for skader eller slitage før hver brug. Artiklen må kun bruges i fejlfri tilstand!

### **Undgå materielle skader!**

- Vedligehold dine inline rulleskøjter.
- Undgå at køre henover vand, olie, slaghuller og meget ru overflader.

## **Rulleskøjtetips**

### **Bemærk:**

**Vi anbefaler dig at bruge dine rulleskøjter i en skatepark samt at tage et rulleskøjtekursus med instruktør.**

## **Kom godt i gang**

### **Udgangsposition:**

Stå med en skulderbreddes afstand mellem fødderne og let bøjede knæ. På den måde mister du ikke så let balancen og falder bagover.

### **Kom op i fart:**

Som nybegynder bør du starte med at tage små skridt fremad med fodspidsen pegende let udad.

### **Kom op i fart:**

Når du har taget et par skridt fremad efter hinanden, har du fået nok fart på til at kunne placere rulleskøjter parallelt med hinanden og køre ligeud. Bøj samtidig let i knæene.

## **Faldteknik**

**Vigtigt!** Ifør dig beskyttelsesudstyret, og øv dig i at falde på et blødt underlag uden rulleskøjterne på. Forsøg altid for at afbøde faldet ved at falde forover, aldrig bagover!

Sørg for at lande på knæbeskytterne.

Tag herefter fra med albue- og håndfladebeskytterne.

Spred i den forbindelse fingrene for at undgå skader.

## **Kurvekørsel**

### **Ved lavt tempo:**

Læn dig ind i svinget som på cykel. Hvis du skal dreje til venstre, lægger du vægten på den venstre fod, mens du ved højresving lægger vægten på den højre fod.

### **Ved højt tempo:**

Brug samme teknik som ved skøjteløb (fig. B)

## **Bremseteknikker**

### **Bemærk:**

**Øv de forskellige bremseteknikker på en plan overflade uden trafik eller fodgængere.**

**Undgå bakker, indtil du har fået helt styr på bremseteknikkerne.**

### **Hælbremse (fig. C):**

Hvis dine inline rulleskøjter er udstyret med en stopklods, bør du huske at bruge den. Løft spidsen af rulleskøjten let, mens du samtidig trykker stopklodsen ned mod underlaget. Læn vægten fremover, og bøj i knæene. Bremsvirkningen kan forstærkes, hvis du bøjer knæene endnu mere, og i endnu højere grad læner vægten fremover, mens du samtidig øger trykket på den bremsende rulleskøjte.

### **T-bremse (fig. D):**

Hvis dine inline rulleskøjter ikke er udstyret med en bremseklods, eller hvis du har afmonteret denne, anbefaler vi dig at gøre brug af "T-stop-teknikken" – denne teknik egner sig dog kun til erfarne rulleskøjteløbere! For at bremse med "T-stop-teknikken", lægger du hele din vægt på den ene fod. Bevæg nu den anden fod hen bagved den første, og anbring den i en ret vinkel bagved den forreste fod.

Flyt herefter din vægt fra den forreste rulleskøjte til hjulene på indersiden af den bagerste rulleskøjte, og brems med stadig større kraft.

### **Indstilling af størrelsen (fig. E)**

Tryk indstillingsknappen (1j) nedad, og skub skoen hen på den ønskede størrelse med indstillingsknappen holdt nede.

Skoen skal klikke på plads med et hørtbart "KLIK". Pilen på skoen skal i den forbindelse pege hen imod den ønskede størrelse (1k) på rammen.

### **Indstilling af bredden (fig. F)**

Løsn skruen på undersiden af artiklen med den vedlagte lange unbrakonøgle (3) ved at dreje skruen i pilens retning.

Tilpas nu skoens bredde efter din fod.

Stram herefter skruen igen.

## **Sådan tager du rulleskøjterne på**

### **Sådan gør du dine nye rulleskøjter klar til ibrugtagning**

**Vigtigt! Sørg for, at dine inline rulleskøjter sidder rigtigt.**

**Yderstøvlen skal holde formen, når du lukker skibindingen. Luk ikke skibindingen med vold.**

1. Tryk nu skibindingens (1c) trykindstillingsknap (1b) i bund med pilens retning, og åbn skibindingen (1c) (fig. G).
2. Tryk på bagspændet (1f), og træk lukkeremmen (1g) ud af bagspændets åbning (1f) (fig. H).
3. Åbn velcrolukningen (1e) (fig. I).
4. Sæt kviklukningens udløserknap (1h) på OPEN, og løsn herefter kviklukningen (fig. J).
5. Tag inline rulleskøjten på ved at trække i hælstroppen (1i) (fig. K).
6. Træk snørebandene (1d) frem bag pløsen (1a), og træk dem opad, så sidder stramt (fig. L). Træk skiftevis i de to snøreband (1d).
7. Lås kviklukningen fast ved at skubbe udløserknappen (1h) hen på CLOSE (fig. M).
8. Bind begge ender af snørebandet (1d) sammen til en sløjfe, og gem denne bag pløsen (1a).
9. Luk velcrolukningen (1e).
10. Skub lukkeremmen (1g) ind i den dertil anbragte åbning under bagspændet (1f), og indstil det korrekte spændingsniveau (fig. N).

**Bemærk: Med henblik på at finde det rigtige spændingsniveau til din fod, skal du holde bagspændet inde, mens du bevæger lukkeremmen hen på den rigtige position.**

11. Luk nu for skibindingen (1c) ("KLIK").

## Sådan tager du rulleskøjterne af

1. Tryk skibindingens (1c) trykindstillingsknap (1b) i bund med pilens retning, og åbn skibindingen (1c) (fig. G).
2. Tryk på bagspændet (1f), og træk lukkeremmen (1g) ud af bagspændets åbning (fig. H).
3. Åbn velcrolukningen (1e) (fig. I).
4. Sæt kviklukningens udløserknap (1h) på OPEN, og løs herfter kviklukningen (fig. J).

## Vedligeholdelse

### Udskiftning af stopklodsen (fig. O)

**Bemærk: En nedslidt stopklods udgør en sikkerhedsrisiko! Bremsefunktionen er ikke længere lige så effektiv. Tjek stopklodsens slitage-tilstand før hver køretur.**

**Bremseklodsen er udstyret med en slitage-markering. Hvis bremseklodsen hhv. bremseevnen afsløres som mangelfuld under kontrollen, skal bremseklodsen udskiftes. Udskift bremseklodsen senest når slitage-markeringen (1t) er nået.**

- Løsn skrueerne i bremseklodsen (1n) på inline rulleskøjten (1) med den vedlagte unbrakonøgle (3).
- Træk skrueerne i bremseklodsen (1n) ud, og fjern bremseklodsen (1l) fra bremseklodsholderen (1m).
- Fastgør den nye bremseklods (1l) til bremseklodsholderen (1m) ved hjælp af skrueerne til bremseklodserne (1n).

### Sådan udskiftes hjulene (fig. S)

Sørg for regelmæssigt at udskifte hjulene som vist på fig. S. Gennem regelmæssig udskiftning undgår du ensidig slitage.

### Sådan udskiftes hjulene (fig. P)

#### Vigtigt!

- **Se kapitlet "Tekniske data": Hjul med en anden diameter kan ændre køreegenskaberne og i visse tilfælde udgøre en sikkerhedsrisiko for brugeren. Hvis hjulene ikke lader sig montere uden problemer, skal du derfor undlade at bruge dem. Monter aldrig større hjul end rulleskøjternes oprindelige hjulstørrelse.**
- **Vær opmærksom på følgende i forbindelse med akseskruerne: Når du har løsnet skrueforbindelsen, skal du selv komme sikringslak på skrueernes gevind! Vi anbefaler dig altid at følge denne fremgangsmåde af sikkerhedsmæssige årsager. Sikringslak (også kaldet skrue- og gevindsikring) fås i byggemarkeder og hos fagspecialister.**

Hjulene bliver med tiden slidt ned. Hvor hurtigt dette sker afhænger af mange forskellige faktorer, herunder kørestil og underlag, brugerens størrelse og vægt, vejrtilstanderne samt endelig hjulenes materiale og hårdhedsgrad. Hjulene skal derfor udskiftes fra tid til anden.

- Skru akseskruerne (1q) på inline rulleskøjten ud af rammen med den vedlagte unbrakonøgle (1p).
- Træk nu akseskruerne (1q) ud, og fjern hjulet (1o).
- Kom det nye hjul (1o) på plads i rammen (1p), og fastgør det med akseskruerne (1q).

## Efter udskiftningen:

Hvis hjulet efter udskiftningen går imod rammen eller kører skævt, må dette hjul ikke benyttes!

Efter de første par minutters kørsel skal du tjekke, at alle skrueerne sidder som de skal, og at intet har løsnet sig.

Spænd hvert eneste hjul efter igen for at sikre, at samtlige hjul kører korrekt, og at der ikke kommer mislyde fra kuglelejerne.

## Vigtigt!

**Nye hjul gør hele rulleskøjten som helhed højere. Det får afstanden til underlaget til at ændre sig og dermed også bremseegenskaberne. Udskift af den grund også bremseklossen.**

## Udskiftning af kuglelejerne (fig. Q/R)

### Bemærk:

**Kvaliteten af kuglelejerne og deres regelmæssige vedligeholdelse er afgørende for rulleskøjternes køreegenskaber.**

- Fjern hjulet (1o) som beskrevet i afsnittet "Sådan udskiftes hjulene".
- Anbring unbrakonøglen (med håndtag) (3) med den ekstra anordning over afstandsholderen (1r), og tryk afstandsholderen (1r) ud. Tag kuglelejet (1s) ud.
- Tryk det andet kugleleje (1s) ud med unbrakonøglen (3).
- Tryk et nyt kugleleje (1s) på plads. Drej hjulet (1o), anbring afstandsholderen (1r), og tryk herefter det andet nye kugleleje (1s) på plads.
- Fastgør hjulet (1o) til rammen (1p) igen som beskrevet i afsnittet "Sådan udskiftes hjulene".

## Opbevaring, rengøring

Inline rulleskøjter er klassificeret som teknisk sports- og fritidsudstyr og graden af slitage retter sig derfor efter brugerens evner og kørestil. Efter brug af dine inline rulleskøjter anbefaler vi dig at rengøre og tørre dem grundigt.

Fjern småsten eller andre genstande, der måtte have sat sig fast i hjulene.

Har der dannet sig skarpe kanter under brugen, skal disse fjernes. Opbevar altid dine inline rulleskøjter et tørt sted.

- **Når du er færdig med at stå på rulleskøjter, skal du rense kuglelejerne med en tør klud. Våde eller fugtige kuglelejer skal tørres med en ren klud. Smør kuglelejerne udefra med en egnet type kuglelejefedt, da de erved forhindrer udvendig rustdannelse.**
- **Grundet kuglelejernes lukkede konstruktion vil det sjældent være muligt at smøre dem indefra. Slidte kuglelejer skal udskiftes.**

## Fejlafhjælpning

- **Hjul eller kuglelejer siger mislyde**  
Tag hjulet ud af rammen, og rengør kuglelejerne med en tør klud.
- **Hjulene bliver hurtigt slidt ned**  
Glatte overflader forlænger hjulenes levetid. Prøv at kifte til en hårdere hjultype, der er beregnet til hårde overflader og krævende forhold.
- **Hjulene låser sig**  
Sørg for ikke at stramme akseskruerne alt for meget.
- **Rulleskøjten trækker mod den ene side**  
Dette kan skyldes brugerens kørestil. Tjek hjulene for ensidige skader, og udskift alle hjul med dette problem.

### • **Bremseklodsen fungerer ikke rigtig**

En nedslidt stopklods udgør en sikkerhedsrisiko! Bremsefunktionen er ikke længere lige så effektiv. Bremseklodsen er udstyret med en slitage-markering. Hvis bremseklodsen hhv. bremseevnen afsløres som mangelfuld under kontrollen, skal bremseklodsen udskiftes. Udskift bremseklodsen, senest når slitage-markeringen er nået.

### • **Bremseproblemer**

Hold altid rigeligt med afstand. Jo hurtigere du kører, jo længere bliver bremselængden. Husk at sikre dig, at du forstår de forskellige bremseteknikker. Øv dig på et plant område.

### • **Jeg vrikker tit om på anklen**

Sørg for at stramme snørebandet tilstrækkeligt.

### • **Problemer med fodsålen**

De nye bevægelser er endnu uvante for dig. Find ud af, hvor rulleskøjten trykker eller irriterer, og indstil den herefter på ny. Prøv at bruge tykke sokker i rulleskøjterne.

## **Henvisninger vedr. bortskaffelse**

Bortskaf artikel og emballage i overensstemmelse med lokalt gældende forskrifter. Embalagematerialer som f.eks. plastposer hører ikke hjemme i børnehænder. Opbevar emballagen utilgængeligt for børn.



Bortskaf produkter og emballage miljørigtigt.



Genbrugskoden anvendes til mærkning af forskellige materialer med henblik på genvinding. Koden består af genbrugssymbolet – som afspejler genvindingskredsløbet – og et nummer, der kendetegner materialet.

## **Oplysninger om garanti og servicehåndtering**

Varen er fremstillet med største omhu og under løbende kontrol. DELTA-SPORT HANDELS-KONTOR GmbH yder private slutkunder tre års garanti på varen fra købsdato (Garantifrist) i henhold til følgende bestemmelser. Garantien gælder kun for materiale- og fremstillingsfejl. Garantien omfatter ikke dele, der er udsat for normal slid og derfor skal betragtes som sliddele (f.eks. batterier) og ikke skrøbelige dele, f.eks. kontakter, genopladelige batterier eller dele, der er fremstillet af glas.

Garantien kan ikke gøres gældende, hvis varen er blevet anvendt ukorrekt eller uagtsomt eller til andre formål end det tilsigtede eller i det tilsigtede omfang. Garantien bortfalder ligeledes ved manglende overholdelse af anvisningerne i betjeningsvejledningen. Kunden skal kunne påvise, at der er tale om materiale- eller fremstillingsfejl og ikke fejl som følge af ovenstående omstændigheder.

Garantien kan kun gøres gældende i garanti-perioden mod fremvisning af original kvittering. Gem derfor den originale kvittering. Garantiperioden forlænges ikke i tilfælde af reparation i henhold til garantien, den lovpligtige garanti eller pr. kulance. Dette gælder også for udskiftede og reparerede dele.

I tilfælde af klager er det muligt at kontakte nedenstående servicelinje eller kontakte os pr. e-mail. Ved garantisager vil vi efter eget skøn reparere varen uden beregning, ombytte varen eller refundere købsprisen. Der er ingen yderligere rettigheder under garantien.

Dine lovmæssige rettigheder, herunder navnlig garantikrav over for sælger, indskrænkes ikke som følge af denne garanti.

IAN: 375144\_2104

 Service Danmark  
Tel.: 32 710005  
E-Mail: [deltasport@lidl.dk](mailto:deltasport@lidl.dk)



**DELTA-SPORT HANDELSKONTOR GMBH**

Wragekamp 6 • DE-22397 Hamburg  
GERMANY



11/2021

Delta-Sport-Nr.: KI-10064

---

10.08.2021 / PM 4:57

IAN 375144\_2104

