

SILVER CREST®



HEIZLÜFTER SHLF 2000 E4

(DE) (AT) (CH)

HEIZLÜFTER

Bedienungs- und Sicherheitshinweise

 Dieses Produkt ist nur für gut isolierte Räume oder für den gelegentlichen Gebrauch geeignet.

(IT) (CH)

TERMOVENTILATORE

Indicazioni per l'uso e per la sicurezza

 Il presente prodotto è adatto solo a ambienti correttamente isolati o ad un uso occasionale.

(FR) (CH)

RADIATEUR SOUFLANT

Instructions d'utilisation et consignes de sécurité

 Ce produit ne peut être utilisé que dans des locaux bien isolés ou de manière occasionnelle.

IAN 425858_2301

(CH)

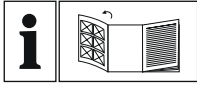

DE AT CH

Klappen Sie vor dem Lesen die Seite mit den Abbildungen aus und machen Sie sich anschließend mit allen Funktionen des Gerätes vertraut.

FR CH



Avant de lire le mode d'emploi, ouvrez la page contenant les illustrations et familiarisez-vous ensuite avec toutes les fonctions de l'appareil.

IT CH

Prima di leggere aprire la pagina con le immagini e prendere confidenza con le diverse funzioni dell'apparecchio.

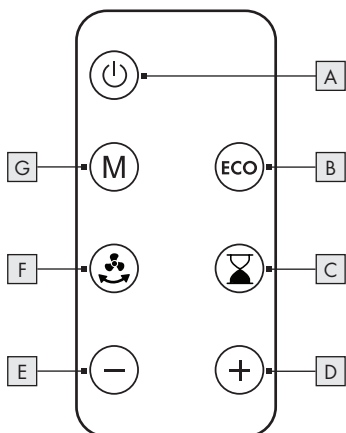
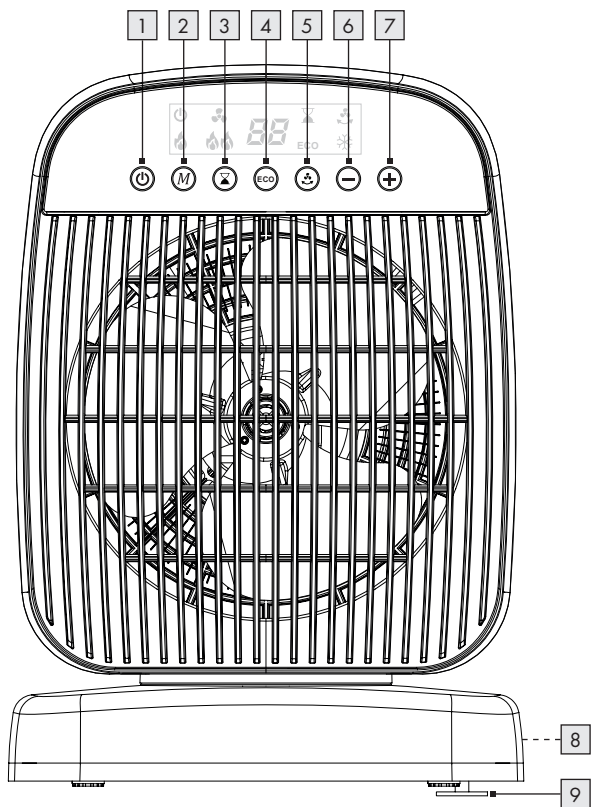
DE/AT/CH	Bedienungs- und Sicherheitshinweise	Seite	5
FR/CH	Instructions d'utilisation et consignes de sécurité	Page	17
IT/CH	Indicazioni per l'uso e per la sicurezza	Pagina	29



1. Einleitung	6
1.1 Bestimmungsgemäße Verwendung	6
1.2 Lieferumfang	6
1.3 Ausstattung	6
1.4 Technische Daten	6
2. Sicherheitshinweise	8
2.1 Allgemeine Sicherheitshinweise: Sicherheit elektrischer Geräte für den Hausgebrauch	8
2.2 Spezifische Sicherheitshinweise: Besondere Anforderungen für Raumheizgeräte	9
2.3 Hinweise zu Batterien	10
3. Vor der Inbetriebnahme	12
3.1 Gerät aufstellen	12
3.2 Fernbedienung: Batterie einsetzen/wechseln	12
4. Inbetriebnahme	12
4.1 Standby-Modus 	12
4.2 Gerät einschalten	12
4.3 Gerät ausschalten	12
4.4 Geräte-Frostschutz	13
4.5 Betriebsmodus auswählen	13
4.6 Temperatur einstellen	13
4.7 Timer-Funktion	13
4.8 ECO-Modus	13
4.9 Oszillations-Funktion 	14
4.10 Überhitzungsschutz	14
4.11 Umkippschutz	14
5. Wartung, Reinigung und Lagerung	14
6. Entsorgung	15
7. Garantie der ROWI Germany GmbH	15
8. Service	16

HEIZLÜFTER SHLF 2000 E4

1. Einleitung

Herzlichen Glückwunsch zum Kauf Ihres neuen Gerätes. Sie haben sich damit für ein hochwertiges Produkt entschieden. Die Bedienungsanleitung ist Teil dieses Produkts. Sie enthält wichtige Hinweise für Sicherheit, Gebrauch und Entsorgung. Machen Sie sich vor der Benutzung des Produkts mit allen Bedien- und Sicherheitshinweisen vertraut. Benutzen Sie das Produkt nur wie beschrieben und für die angegebenen Einsatzbereiche. Händigen Sie alle Unterlagen bei Weitergabe des Produkts an Dritte mit aus.

1.1 Bestimmungsgemäße Verwendung

Dieses Gerät ist nur zum Beheizen, während der Übergangszeit, von geschlossenen und trockenen Räumen bestimmt. Es kann als Zusatzheizung oder vorübergehende Heizmöglichkeit in gut isolierten Räumen mit einer Größe von bis zu ca. 18 m² verwendet werden. Das Gerät ist nicht zur Verwendung in Räumen vorgesehen, in denen besondere Bedingungen vorherrschen, wie z. B. korrosive oder explosionsfähige Atmosphäre (Staub, Dampf oder Gas). Verwenden Sie das Gerät nicht im Freien. Jede andere Verwendung oder Veränderung des Gerätes gilt als nicht bestimmungsgemäß und birgt erhebliche Unfallgefahren. Für aus bestimmungswidriger Verwendung entstandene Schäden übernehmen wir keine Haftung. Das Gerät ist nur für den privaten und nicht für den gewerblichen Einsatz bestimmt.

1.2 Lieferumfang

- 1 Heizlüfter SHLF 2000 E4
- 1 Fernbedienung mit Batterie (Typ CR2025)
- 1 Bedienungsanleitung





1.3 Ausstattung

- 1 Ein/Aus-Taste
- 2 Modus-Taste
- 3 Timer-Taste
- 4 ECO-Taste
- 5 Oszillation-Taste
- 6 Minus-Taste
- 7 Plus-Taste
- 8 Ein/Aus-Schalter
- 9 Umkippschutz



Fernbedienung:

- 10 Batteriefach
- 11 Lasche
- 12 Batterie
- A Ein/Aus-Taste
- B ECO-Taste
- C Timer-Taste
- D Plus-Taste
- E Minus-Taste
- F Oszillation-Taste
- G Modus-Taste

1.4 Technische Daten

Eingangsspannung:	220-240 V~
Netzfrequenz:	50-60 Hz
Bemessungsaufnahme:	1800-2000 W
Leistungsaufnahme	
Heizstufe  :	1000 W
Heizstufe   :	2000 W
Ventilatorbetrieb:	15 W
Schutzart:	IPX0
Schutzklasse:	
Netzkabellänge:	1,8 m

Fernbedienung (nur zur Verwendung mit dem Heizlüfter SHLF 2000 E4)

 Batterieversorgung: 3 V  (Gleichstrom)
CR2025

 : Lithium-Batterie

Erforderliche Angaben zu elektrischen Einzelraumheizgeräten

Modellkennung: SHLF 2000 E4

Angabe	Symbol	Wert	Einheit
--------	--------	------	---------

Wärmeleistung

Nennwärmeleistung	P_{nom}	1,8-2,0	kW
-------------------	-----------	---------	----

Mindestwärmeleistung (Richtwert)	P_{min}	0,9	kW
----------------------------------	-----------	-----	----

Maximale kontinuierliche Wärmeleistung	$P_{max,c}$	2,0	kW
--	-------------	-----	----

Hilfsstromverbrauch

Bei Nennwärmeleistung	e_{max}	0,0	kW
-----------------------	-----------	-----	----

Bei Mindestwärmeleistung	e_{min}	0,0	kW
--------------------------	-----------	-----	----

Im Bereitschaftszustand	e_{SB}	0,00032	kW
-------------------------	----------	---------	----

Angabe	Einheit
--------	---------

Nur bei elektrischen Speicher-Einzelraumheizgeräten: Art der Regelung der Wärmezufuhr (bitte eine Möglichkeit auswählen)

manuelle Regelung der Wärmezufuhr mit integriertem Thermostat [nein]

manuelle Regelung der Wärmezufuhr mit Rückmeldung der Raum- und/oder Außentemperatur [nein]

elektronische Regelung der Wärmezufuhr mit Rückmeldung der Raum- und/oder Außentemperatur [nein]

Wärmeabgabe mit Gebläseunterstützung [nein]

Art der Wärmeleistung/Raumtemperaturkontrolle (bitte eine Möglichkeit auswählen)

einstufige Wärmeleistung, keine Raumtemperaturkontrolle [nein]

zwei oder mehr manuell einstellbare Stufen, keine Raumtemperaturkontrolle [nein]

Raumtemperaturkontrolle mit mechanischem Thermostat [nein]

mit elektronischer Raumtemperaturkontrolle [nein]

elektronische Raumtemperaturkontrolle und Tageszeitregelung [ja]

elektronische Raumtemperaturkontrolle und Wochentagsregelung [nein]

Sonstige Regelungsoptionen (Mehrfachnennungen möglich)

Raumtemperaturkontrolle mit Präsenzerkennung [nein]

Raumtemperaturkontrolle mit Erkennung offener Fenster [nein]

mit Fernbedienungsoption [nein]

mit adaptiver Regelung des Heizbeginns [nein]

mit Betriebszeitbegrenzung [ja]

mit Schwarzkugelsensor [nein]

ROWI Germany GmbH
Werner-von-Siemens-Str. 27
76694 Forst
DEUTSCHLAND

2. Sicherheitshinweise



Lesen Sie alle Sicherheitshinweise und Anweisungen.



Versäumnisse bei der Einhaltung der Sicherheitshinweise und Anweisungen können schwere Verletzungen und/oder Sachschäden verursachen.

Bewahren Sie alle Sicherheitshinweise und Anweisungen für die Zukunft auf!

2.1 Allgemeine Sicherheitshinweise: Sicherheit elektrischer Geräte für den Hausgebrauch

- Dieses Gerät kann von Kindern ab 8 Jahren und darüber sowie von Personen mit verringerten physischen, sensorischen oder mentalen Fähigkeiten oder Mangel an Erfahrung und Wissen benutzt werden, wenn sie beaufsichtigt oder bezüglich des sicheren Gebrauchs des Gerätes unterwiesen wurden und die daraus resultierenden Gefahren verstehen. Kinder dürfen nicht mit dem Gerät spielen. Die Reinigung und die Wartung durch den Benutzer dürfen nicht von Kindern ohne Beaufsichtigung durchgeführt werden.
- Es sind keine Maßnahmen seitens der Anwender erforderlich, um das Produkt auf 50 oder 60 Hz bzw. auf 220 oder 240 V einzustellen. Das Produkt stellt sich automatisch auf die richtige Frequenz bzw. Spannung ein.
- Wenn die Netzanschlussleitung dieses Gerätes beschädigt ist, muss sie durch den Hersteller oder seinen Kundendienst oder eine ähnlich qualifizierte Person ersetzt werden, um Gefährdungen zu vermeiden.

2.2 Spezifische Sicherheitshinweise: Besondere Anforderungen für Raumheizgeräte



WARNUNG! Nicht abdecken!

Um eine Überhitzung des Heizgerätes zu vermeiden, darf das Heizgerät nicht abgedeckt werden.

- Das Heizgerät darf nicht unmittelbar unterhalb einer Wandsteckdose aufgestellt werden.
- Dieses Heizgerät nicht in unmittelbarer Nähe einer Badewanne, einer Dusche oder eines Schwimmbeckens benutzen.
- Nehmen Sie ein heruntergefallenes Gerät nicht in Betrieb.
- Verwenden Sie das Produkt nicht, wenn Sie sichtbare Beschädigungen feststellen.
- Das Heizgerät muss auf einem festen, flachen und waagerechten Boden aufgestellt werden.
- **WARNUNG!** Das Heizgerät darf nicht in kleinen Räumen benutzt werden, die von Personen bewohnt werden, die nicht selbstständig den Raum verlassen können, es sei denn, eine ständige Überwachung ist gewährleistet.
- **WARNUNG!** Brandgefahr! Um die Brandgefahr zu verringern, halten Sie Textilien, Vorhänge und andere brennbare Materialien mindestens 1 m vom Luftauslass entfernt.
- Kinder jünger als 3 Jahre sind fernzuhalten, es sei denn, sie werden ständig überwacht.
- Kinder ab 3 Jahren und jünger als 8 Jahre dürfen das Gerät nur ein- und ausschalten, wenn sie beaufsichtigt werden oder bezüglich des sicheren Gebrauchs des Gerätes unterwiesen wurden und die daraus resultierenden Gefahren verstanden haben, vorausgesetzt, dass das Gerät in seiner normalen Gebrauchslage platziert oder installiert ist. Kinder ab 3 Jahren und jünger als 8 Jahre dürfen nicht den Stecker in die Steckdose stecken, das Gerät nicht regulieren, das Gerät nicht reinigen und/oder nicht die Wartung durch den Benutzer durchführen.



Warnung vor heißen Oberflächen!

VORSICHT: Einige Teile des Produktes können sehr heiß werden und Verbrennungen verursachen. Besondere Vorsicht ist geboten, wenn Kinder und schutzbedürftige Personen anwesend sind.



Das Gerät ist nur für den Betrieb im Innenbereich geeignet.



Lebensgefahr durch elektrischen Strom!

Beim Kontakt mit unter Spannung stehenden Leitungen oder Bauteilen besteht Lebensgefahr!

2.3 Hinweise zu Batterien



Außerhalb der Reichweite von Kindern halten.

Verschlucken kann zu Verletzungen, zur Perforation von Weichgewebe und zum Tod führen. Schwere Verbrennungen können innerhalb von 2 Stunden nach der Einnahme auftreten. Sofort ärztlichen Rat einholen.



- Eine falsche Handhabung von Batterien kann zu Feuer, Explosionen, Auslaufen gefährlicher Stoffe oder anderen Gefahrensituationen führen!
- Werfen Sie Batterien nicht ins Feuer und setzen Sie sie keinen hohen Temperaturen aus.
- Batterien nicht öffnen, verformen oder kurzschließen, da in diesem Fall enthaltene Chemikalien auslaufen können.
- Versuchen Sie nicht, Batterien wieder aufzuladen. Nur als „aufladbar“ gekennzeichnete Batterien dürfen wieder aufgeladen werden. Es besteht Explosionsgefahr!
- Aufladbare Batterien immer aus dem Gerät entfernen, um sie aufzuladen.

- Überprüfen Sie regelmäßig die Batterien. Ausgetretene Chemikalien können dauerhafte Schäden am Gerät verursachen. Im Umgang mit beschädigten oder ausgelaufenen Batterien besondere Vorsicht walten lassen.
- Verätzungsgefahr! Schutzhandschuhe tragen.
- Chemikalien, die aus einer Batterie austreten, können zu Hautreizungen führen.
- Bei Hautkontakt mit viel Wasser abspülen. Wenn die Chemikalien in die Augen gelangt sind, grundsätzlich mit Wasser ausspülen, nicht reiben und sofort einen Arzt aufsuchen.
- Unterschiedliche Batterie- bzw. Akkutypen sowie neue und alte Batterien dürfen nicht gemischt eingesetzt werden.
- Batterien stets polrichtig einsetzen, da sonst die Gefahr des Platzens besteht.
- Entnehmen Sie die Batterien aus dem Gerät, wenn Sie es längere Zeit nicht benutzen oder es lagern wollen.
- Legen Sie die Batterien gemäß Polung ein.
- Erlauben Sie Kindern nicht, Batterien ohne Aufsicht eines Erwachsenen auszutauschen.
- Wählen Sie immer die richtige Größe und den richtigen Batterietyp für den beabsichtigten Gebrauch. Bewahren Sie die mit dem Gerät gelieferten Informationen zur korrekten Auswahl der Batterie als Referenz auf!
- Reinigen Sie die Batteriekontakte und auch die der Ausrüstung vor der Installation der Batterie.
- Entfernen Sie verbrauchte Batterien umgehend und entsorgen Sie diese umweltgerecht.
- Nehmen Sie die Batterien nicht auseinander.
- Wenn die Batteriefach-Abdeckung nicht sicher schließt, die Fernbedienung nicht mehr benutzen und von Kindern fernhalten.
- Vermeiden Sie extreme Bedingungen und Temperaturen, die auf Batterien / Akkus einwirken können, z. B. auf Heizkörpern / direkte Sonneneinstrahlung.

3. Vor der Inbetriebnahme

3.1 Gerät aufstellen

- Entfernen Sie sämtliches Verpackungsmaterial und alle Transportsicherungen vom Gerät.

Für einen sicheren und fehlerfreien Betrieb des Gerätes muss der Aufstellort folgende Voraussetzungen erfüllen:

- Der Boden muss fest, flach und waagrecht sein.
- Es sind vom Gehäuse Mindestabstände von 50 cm seitlich, 50 cm nach oben, 50 cm nach hinten und 1 m nach vorne einzuhalten.
- Stellen Sie das Gerät nicht in einer heißen, nassen oder sehr feuchten Umgebung oder in der Nähe von brennbarem Material auf.
- Die Steckdose muss leicht zugänglich sein, so dass die Netzanschlussleitung notfalls leicht abgezogen werden kann.
- Temperaturbereich: 10 bis +35 °C

Hinweis: Beim Erstgebrauch kann es kurzzeitig zu leichter Geruchsbildung kommen.

3.2 Fernbedienung: Batterie einsetzen/wechseln

- Bei Auslieferung ist der Fernbedienung eine Lithium-Knopfzelle **12** beigelegt. Um die Fernbedienung bedienen zu können, entfernen Sie das Plastikband, das aus dem Batteriefach **10** herausragt (siehe Bild 1).

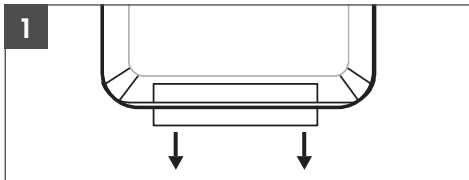

- Wenn die Batterie in der Fernbedienung ersetzt werden muss, legen Sie eine neue 3-Volt-Lithium-Knopfzelle ein. Achten Sie dabei auf den Typ der Lithium-Knopfzelle (CR2025).

- Drücken Sie die Lasche **11** am Batteriefach **10** der Fernbedienung hin zur Mitte. Ziehen Sie nun das Batteriefach **10** heraus (siehe Bild 2).

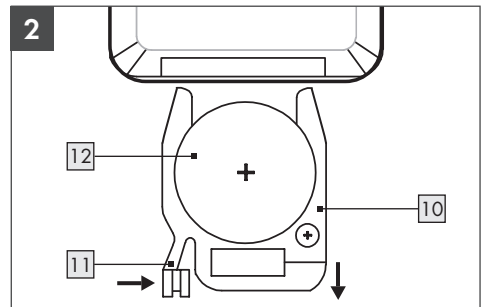

- Entnehmen Sie die verbrauchte Batterie **12**.
- Setzen Sie eine neue 3-Volt-Lithium-Knopfzelle vom Typ CR2025 gemäß Polung ein.
- Schieben Sie das Batteriefach **10** zurück in die Fernbedienung, bis die Lasche **11** einrastet.

4. Inbetriebnahme

4.1 Standby-Modus

- Schließen Sie das Gerät an eine Steckdose an. Stellen Sie den Ein-/Aus-Taste **1** auf die „

4.2 Gerät einschalten

- Drücken Sie die Taste **1** / **A** um das Produkt einzuschalten. Das Gerät startet direkt im Gerätefrostschutz-Modus.

4.3 Gerät ausschalten

- Um das Gerät nach dem Betrieb wieder in den Standby-Modus zu versetzen, drücken Sie die Taste **1** / **A**.

HINWEIS: Der Ventilator läuft 30 Sekunden nach, bevor sich das Gerät ausschaltet und das Gerät in den Standby-Modus geht. Die Betriebsleuchte (🔌) auf dem Display blinkt.



⚠️ Warten Sie, bis das Gerät abgekühlt ist, bevor Sie es abdecken oder wegstellen.

4.4 Geräte-Frostschutz

Die Geräte-Frostschutzfunktion dient ausschließlich zum Schutz des Gerätes vor Frost und nicht zur Überwachung der Raumtemperatur. Bei einer Raumtemperatur unter +7 °C schaltet sich das Gerät auf Heizstufe II automatisch ein, sofern sich das Gerät im Standby-Modus befindet. Nun heizt das Gerät den Raum so lange, bis eine Raumtemperatur von mehr als +7 °C erreicht sind. Sind diese erreicht, schaltet sich das Gerät automatisch in den Ventilator-Modus.

4.5 Betriebsmodus auswählen

- Um einen Betriebsmodus zu wechseln, drücken Sie die Taste [2] / [G] wiederholt, bis Sie den gewünschten Modus auf dem Display angezeigt bekommen.

Anzeige	Betriebsmodus
0	Aus-Position Der Heizlüfter ist ausgeschaltet.
	Ventilator Im Ventilator-Modus ist keine Heizstufe aktiviert.
	Heizstufe I 1000 W Heizleistung
	Heizstufe II 2000 W Heizleistung
ECO	ECO Im ECO-Modus reguliert das Gerät automatisch eine Raumtemperatur von 22 °C.

4.6 Temperatur einstellen

- Drücken Sie wiederholt die Plus-Taste (+) [7] / [D], um die von Ihnen gewünschte Temperatur zu erhöhen.
- Drücken Sie wiederholt die Minus-Taste (-) [6] / [E], um im Ventilator-Modus die von Ihnen gewünschte Temperatur zu verringern.
- Sie können eine Temperatur zwischen 15 °C und 35 °C auswählen.

ACHTUNG! Bei der Einstellung der Temperatur ist zu beachten, dass das Gerät nicht heizt, wenn die gewünschte Temperatur niedriger als die Raumtemperatur ist oder dieser entspricht. Um zu heizen, muss die eingestellte Temperatur mindestens um 2 °C höher sein als die Raumtemperatur. Die Raumtemperatur wird Ihnen beim Einschalten des Gerätes automatisch angezeigt.

4.7 Timer-Funktion

Der Timer dient dazu, das Gerät automatisch nach einer vorgegebenen Zeit auszuschalten.

- Drücken Sie während des Betriebs die Taste [3] / [C], um in die Timer-Funktion zu gelangen. Die Stundenanzeige blinkt und ⏰ leuchtet.
- Drücken Sie wiederholt die Plus-Taste (+) [7] / [D] oder die Minus-Taste (-) [6] / [E], um die von Ihnen gewünschte Stunde einzustellen.
0 - 1 - 2 - 3 - 4 - 5 - 6 ... 24
- Warten Sie ca. 5 Sekunden bis die Einstellungen übernommen werden.

4.8 ECO-Modus

Im ECO-Modus reguliert das Gerät automatisch eine Raumtemperatur von 22 °C.





- Drücken Sie während des Betriebs die Taste [4] / [B], um die ECO-Funktion einzuschalten. Die Anzeige ECO leuchtet am Display.

Hinweis: Die Standardtemperatur für den ECO-Modus liegt bei 22 °C.

- Liegt die Raumtemperatur unter 18 °C, schaltet das Gerät automatisch in die zweite Heizstufe.
- Liegt die Raumtemperatur zwischen 18-22 °C, schaltet das Gerät automatisch in die erste Heizstufe.
- Liegt die Raumtemperatur höher als 22 °C schaltet das Gerät in den Ventilator-Modus.

Hinweis: Sie können die gewünschte Temperatur für den ECO-Modus auswählen. Drücken Sie wiederholt die Plus-Taste **[7]** / **[D]**, um die von Ihnen gewünschte Temperatur zu erhöhen, bzw. drücken Sie wiederholt die Minus-Taste **[6]** / **[E]**, um die von Ihnen gewünschte Temperatur zu verringern, während der ECO-Modus aktiv ist. Das Gerät vergleicht die von Ihnen eingestellte Temperatur mit der aktuellen Raumtemperatur und wählt, wie oben beschrieben, die am besten geeignete Heizstufe, um die eingestellte Temperatur zu halten und gleichzeitig den Energieverbrauch zu senken.

4.9 Oszillations-Funktion

- Im Ventilator  - oder Heiz-Modus  drücken Sie die Oszillations-Taste  **[5]** / **[F]**, um die Oszillation des Gerätes ein- oder auszuschalten.
- Bei erfolgreicher Aktivierung leuchtet die Oszillation-Anzeige  auf dem Display.
- Die Oszillations-Funktion führt dazu, dass die ausgeblasene Luft von links nach rechts verteilt wird.

4.10 Überhitzungsschutz

Dieses Gerät ist mit einem Überhitzungsschutz ausgestattet. Wenn das Gerät zu heiß wird, schaltet sich das Heizelement automatisch aus. Schalten Sie das Gerät ab, indem Sie den Ein/Aus-Schalter **[8]** auf „0“ stellen und den Netzstecker aus der Steckdose ziehen. Lassen Sie das Gerät mindestens 10 Minuten abkühlen. Überprüfen Sie die Lufteingangs- und Luftausgangsöffnungen und beseitigen Sie die Ursache der Überhitzung, bevor Sie das Gerät erneut in Betrieb nehmen.

ACHTUNG! Überhitzung hat in der Regel einen Grund! Sie kann Brandgefahr bedeuten!

- Kontrollieren Sie, ob das Gerät seine Wärme ausreichend abgeben kann: Ist das Gerät abgedeckt oder steht es zu dicht an einer Wand oder einem anderen Hindernis? Sind die Gitter an der Vorder- oder Rückseite frei? Wird der Ventilator blockiert?
- Beseitigen Sie, wenn möglich, das Problem oder wenden Sie sich an die Service-Hotline (siehe Kapitel „Service“).
- Auch wenn Sie keine Ursache finden können, aber der Überhitzungsschutz ein weiteres Mal auslöst, müssen Sie das Gerät ausschalten und sich an die Service-Hotline (siehe Kapitel „Service“) wenden.

4.11 Umkippschutz

Dieses Gerät ist mit einem Umkippschutz **[9]** ausgestattet. Dieser befindet sich am Boden des Gerätes. Wird das Gerät während des Betriebes versehentlich umgestoßen oder einer starken Neigung ausgesetzt, schaltet das Gerät automatisch aus. Das Gerät funktioniert ausschließlich in aufrechter Position.

5. Wartung, Reinigung und Lagerung

- Ziehen Sie immer den Netzstecker, wenn das Gerät nicht in Gebrauch ist und vor jeder Reinigung oder bei Betriebsstörungen!
- Reinigen Sie das Gerät ausschließlich im ausgeschalteten und kalten Zustand.
- Stellen Sie sicher, dass bei der Reinigung keine Feuchtigkeit in das Gerät eindringt, um eine irreparable Beschädigung des Gerätes zu vermeiden.
- Reinigen Sie das Gehäuse ausschließlich mit einem trockenen, weichen Tuch. Verwenden Sie auf keinen Fall scharfe und/oder kratzende Reinigungsmittel.

- Entfernen Sie Staubablagerungen am Schutzgitter mit einem Staubsauger.
- Bewahren Sie das Gerät in einer trockenen Umgebung auf.

6. Entsorgung



Die Verpackung besteht aus umweltfreundlichen Materialien, die Sie über die örtlichen Recyclingstellen entsorgen können.



Dieses Produkt unterliegt der europäischen Richtlinie 2012/19/EU. Entsorgen Sie das Produkt nicht im Hausmüll, sondern über kommunale Sammelstellen zur stofflichen Verwertung! Möglichkeiten zur Entsorgung des ausgedienten Gerätes erfahren Sie bei Ihrer Gemeinde- oder Stadtverwaltung.



Batterien müssen gemäß Richtlinie 2006/66/EG recycelt und dürfen nicht im Hausmüll entsorgt werden. Jeder Verbraucher ist gesetzlich verpflichtet, alle Batterien/Akkus bei einer Sammelstelle seiner Gemeinde/seines Stadtteils oder im Handel abzugeben. Diese Verpflichtung dient dazu, dass Batterien/Akkus einer umweltschonenden Entsorgung zugeführt werden können. Geben Sie Batterien/Akkus nur im entladenen Zustand zurück. Batterien müssen vor der Entsorgung aus dem Gerät entfernt werden.



Beachten Sie die Kennzeichnung der Verpackungsmaterialien bei der Abfalltrennung, diese sind gekennzeichnet mit Abkürzungen (a) und Nummern (b) mit folgender Bedeutung: 1–7: Kunststoffe/20–22: Papier und Pappe/80–98: Verbundstoffe.

7. Garantie der ROWI Germany GmbH

Sehr geehrte Kundin, sehr geehrter Kunde, Sie erhalten auf dieses Gerät 3 Jahre Garantie ab Kaufdatum. Im Falle von Mängeln dieses Produkts stehen Ihnen gegen den Verkäufer des Produkts gesetzliche Rechte zu. Diese gesetzlichen Rechte werden durch unsere im Folgenden dargestellte Garantie nicht eingeschränkt.

Garantiebedingungen

Die Garantiefrist beginnt mit dem Kaufdatum. Bitte bewahren Sie den Original-Kassenbon gut auf. Dieser wird als Nachweis für den Kauf benötigt.

Tritt innerhalb von drei Jahren ab dem Kaufdatum dieses Produkts ein Material- oder Fabrikationsfehler auf, wird das Produkt von uns – nach unserer Wahl – für Sie kostenlos repariert, ersetzt oder der Kaufpreis erstattet. Diese Garantieleistung setzt voraus, dass innerhalb der Drei-Jahres-Frist das defekte Gerät und der Kaufbeleg (Kassenbon) vorgelegt und schriftlich kurz beschrieben wird, worin der Mangel besteht und wann er aufgetreten ist.

Wenn der Defekt von unserer Garantie gedeckt ist, erhalten Sie das reparierte oder ein neues Produkt zurück. Mit Reparatur oder Austausch des Produkts beginnt kein neuer Garantiezeitraum.

Garantiezeit und gesetzliche Mängelansprüche

Die Garantiezeit wird durch die Gewährleistung nicht verlängert. Dies gilt auch für ersetzte und reparierte Teile. Eventuell schon beim Kauf vorhandene Schäden und Mängel müssen sofort nach dem Auspacken gemeldet werden. Nach Ablauf der Garantiezeit anfallende Reparaturen sind kostenpflichtig.

Garantieumfang

Das Gerät wurde nach strengen Qualitätsrichtlinien sorgfältig produziert und vor Anlieferung gewissenhaft geprüft.

Die Garantieleistung gilt für Material- oder Fabrikationsfehler. Diese Garantie erstreckt sich nicht auf Produktteile, die normaler Abnutzung ausgesetzt sind und daher als Verschleißteile angesehen werden können oder für Beschädigungen an zerbrechlichen Teilen, z. B. Schalter, Akkus oder die aus Glas gefertigt sind.

Diese Garantie verfällt, wenn das Produkt beschädigt, nicht sachgemäß benutzt oder gewartet wurde. Für eine sachgemäße Benutzung des Produkts sind alle in der Bedienungsanleitung aufgeführten Anweisungen genau einzuhalten. Verwendungszwecke und Handlungen, von denen in der Bedienungsanleitung abgeraten oder vor denen gewarnt wird, sind unbedingt zu vermeiden.

Das Produkt ist lediglich für den privaten und nicht für den gewerblichen Gebrauch bestimmt. Bei missbräuchlicher und unsachgemäßer Behandlung, Gewaltanwendung und bei Eingriffen, die nicht von unserer autorisierten Service-Niederlassung vorgenommen wurden, erlischt die Garantie.

Abwicklung im Garantiefall

Um eine schnelle Bearbeitung Ihres Anliegens zu gewährleisten, folgen Sie bitte den folgenden Hinweisen:

- Bitte halten Sie für alle Anfragen den Kassenbon und die Artikelnummer (IAN 425858_2301) als Nachweis für den Kauf bereit.
- Die Artikelnummer entnehmen Sie bitte dem Typenschild am Produkt, dem Titelblatt Ihrer Anleitung (unten links) oder dem Aufkleber auf der Rück- oder Unterseite des Produktes.
- Sollten Funktionsfehler oder sonstige Mängel auftreten, kontaktieren Sie zunächst die nachfolgend benannte Serviceabteilung **telefonisch** oder per **E-Mail**.
- Ein als defekt erfasstes Produkt können Sie dann unter Beifügung des Kaufbelegs (Kassenbon) und der Angabe, worin der Mangel besteht und wann er aufgetreten ist, für Sie portofrei an die Ihnen mitgeteilte Service-Anschrift übersenden.



Auf www.lidl-service.com können Sie diese und viele weitere Handbücher, Produktvideos und Installationssoftware herunterladen. Mit diesem QR-Code gelangen Sie direkt auf die Lidl-Service-Seite (www.lidl-service.com) und können mittels der Eingabe der Artikelnummer (IAN 425858_2301) Ihre Bedienungsanleitung öffnen.

8. Service

Sollten beim Betrieb Ihres ROWI Germany-Produktes Probleme auftreten, gehen Sie bitte wie folgt vor:



Kontaktaufnahme

Das ROWI Germany Service-Team erreichen Sie unter:

ROWI Germany GmbH
Werner-von-Siemens-Str. 27
76694 Forst
DEUTSCHLAND
Lidl-services@rowi-group.com
Service-Hotline: +800 7694 7694
(kostenlos aus dem Festnetz)

IAN 425858_2301

Die meisten Probleme können bereits im Rahmen der kompetenten, technischen Beratung unseres Service-Teams behoben werden.

1. Introduction	18
1.1 Utilisation conforme	18
1.2 Contenu de la livraison	18
1.3 Équipement	18
1.4 Données techniques	18
2. Consignes de sécurité	20
2.1 Consignes de sécurité générales : Sécurité des appareils électriques pour l'usage domestique ..	20
2.2 Consignes de sécurité spécifiques :	
Exigences particulières pour les appareils de chauffage des locaux	21
2.3 Instructions concernant les piles	22
3. Avant la mise en service	24
3.1 Installer l'appareil	24
3.2 Télécommande : Insérez ou changez la pile	24
4. Mise en service	24
4.1 Mode de veille 	24
4.2 Allumer l'appareil	24
4.3 Éteindre l'appareil	24
4.4 Protection antigel pour les appareils	25
4.5 Sélectionner le mode de fonctionnement	25
4.6 Régler la température	25
4.7 Fonction minuterie	25
4.8 Mode ECO	25
4.9 Fonction d'oscillation 	26
4.10 Protection contre la surchauffe	26
4.11 Protection anti-basculement	26
5. Maintenance, nettoyage et stockage	26
6. Mise au rebut	27
7. Garantie de ROWI Germany GmbH	27
8. Service	28

RADIATEUR SOUFLANT SHLF 2000 E4

1. Introduction

Nous vous félicitons pour l'achat de votre nouvel appareil. Vous avez choisi avec cet appareil un produit de haute qualité. Le mode d'emploi fait partie intégrante de ce produit. Il contient des informations importantes dans les domaines de la sécurité, de l'utilisation et de la mise au rebut. Familiarisez-vous avec l'utilisation du produit grâce aux conseils d'utilisations et de sécurité. N'utilisez le produit que comme ces documents le décrivent et dans les applications indiquées. En cas de transmission du produit à un tiers, veuillez y joindre tous les documents.

1.1 Utilisation conforme

Cet appareil n'est conçu que pour chauffer des pièces fermées et sèches pendant la période transitoire. Il peut être utilisé comme chauffage supplémentaire ou comme option de chauffage temporaire dans des locaux bien isolés d'une taille allant jusqu'à environ 18 m². Cet appareil n'est pas prévu pour être utilisé dans des pièces dans lesquelles règnent des conditions particulières comme une atmosphère corrosive ou explosive (poussière, vapeur ou gaz). N'utilisez pas l'appareil à l'air libre. Toute autre utilisation ou modification de l'appareil n'est pas considérée comme conforme et présente des risques importants d'accident. Nous n'assumons aucune responsabilité pour les dommages résultants d'une utilisation impropre. L'appareil est destiné à un usage privé et non à un usage commercial.

1.2 Contenu de la livraison

- 1 Radiateur soufflant SHLF 2000 E4
- 1 Télécommande avec pile (type CR2025)
- 1 Mode d'emploi

1.3 Équipement





- 1 Bouton marche/arrêt
- 2 Bouton de mode
- 3 Bouton de la minuterie
- 4 Bouton ECO
- 5 Bouton d'oscillation
- 6 Bouton moins
- 7 Bouton plus
- 8 Interrupteur marche/arrêt
- 9 Protection anti-basculement

Télécommande de contrôle :



- 10 Compartiment à piles
- 11 Langquette
- 12 Pile

- A Bouton marche/arrêt
- B Bouton ECO
- C Bouton de la minuterie
- D Bouton plus
- E Bouton moins
- F Bouton d'oscillation
- G Bouton de mode

1.4 Données techniques

Tension d'entrée :	220-240 V~
Fréquence du réseau :	50-60 Hz
Puissance nominale :	1800-2000 W
Puissance absorbée	
Niveau de chauffage  :	1000 W
Niveau de chauffage   :	2000 W
Fonctionnement du ventilateur :	15 W
Type de protection :	IPX0
Classe de protection :	
Longueur du câble :	1,8 m

Télécommande (à utiliser uniquement avec le radiateur soufflant SHLF 2000 E4)

 Alimentation à piles : 3 V  (courant continu)
CR2025

 : Pile au lithium

Exigences d'informations applicables aux dispositifs de chauffage décentralisés électriques

Référence(s) du modèle : SHLF 2000 E4

Caractéristique	Symbole	Valeur	Unité
-----------------	---------	--------	-------

Puissance thermique

Puissance thermique nominale	P_{nom}	1,8-2,0	kW
------------------------------	-----------	---------	----

Puissance thermique minimale (indicative)	P_{min}	0,9	kW
---	-----------	-----	----

Puissance thermique maximale continue	$P_{max,c}$	2,0	kW
---------------------------------------	-------------	-----	----

Consommation d'électricité auxiliaire

À la puissance thermique nominale	$e_{l,max}$	0	kW
-----------------------------------	-------------	---	----

À la puissance thermique minimale	$e_{l,min}$	0	kW
-----------------------------------	-------------	---	----

En mode veille	$e_{l,SB}$	0,00032	kW
----------------	------------	---------	----

Caractéristique	Unité
-----------------	-------

Type d'apport de chaleur, pour les dispositifs de chauffage décentralisés électriques à accumulation uniquement (sélectionner un seul type)

contrôle thermique manuel de la charge avec thermostat intégré [non]

contrôle thermique manuel de la charge avec réception d'informations sur la température de la pièce et/ou extérieure [non]

contrôle thermique électronique de la charge avec réception d'informations sur la température de la pièce et/ou extérieure [non]

puissance thermique réglable par ventilateur [non]

SILVERCREST®

Type de contrôle de la puissance thermique/ de la température de la pièce (sélectionner un seul type)

contrôle de la puissance thermique à un palier, pas de contrôle de la température de la pièce [non]

contrôle à deux ou plusieurs paliers manuels, pas de contrôle de la température de la pièce [non]

contrôle de la température de la pièce avec thermostat mécanique [non]

contrôle électronique de la température de la pièce [non]

contrôle électronique de la température de la pièce et programmeur journalier [oui]

contrôle électronique de la température de la pièce et programmeur hebdomadaire [non]

Autres options de contrôle (sélectionner une ou plusieurs options)

contrôle de la température de la pièce, avec détecteur de présence [non]

contrôle de la température de la pièce, avec détecteur de fenêtre ouverte [non]

option contrôle à distance [non]

contrôle adaptatif de l'activation [non]

limitation de la durée d'activation [oui]

capteur à globe noir [non]

ROWI Germany GmbH
Werner-von-Siemens-Str. 27
76694 Forst
ALLEMAGNE

2. Consignes de sécurité



Lisez toutes les consignes de sécurité et instructions.



Le non-respect des consignes de sécurité et des instructions peut entraîner de graves blessures et/ou dommages matériels.

Conservez toutes les consignes de sécurité et les instructions pour l'avenir !

2.1 Consignes de sécurité générales :

Sécurité des appareils électriques pour l'usage domestique

- Cet appareil peut être utilisé par les enfants à partir de 8 ans ainsi que par les personnes avec des facultés physiques, sensorielles ou mentales réduites ou avec un manque d'expériences et de connaissances s'ils sont surveillés ou s'ils ont été instruits de l'utilisation sûre de l'appareil et s'ils comprennent les dangers en résultant. Il est interdit aux enfants de jouer avec l'appareil. Il est interdit aux enfants de nettoyer et d'entretenir l'appareil sans surveillance.
- L'utilisateur n'a pas à intervenir pour régler le produit sur 50 ou 60 Hz, resp. sur 220 ou 240 V. Le produit se règle automatiquement sur la fréquence ou la tension justes.
- Si le cordon d'alimentation de cet appareil est endommagé, il doit être remplacé par le fabricant ou son service à la clientèle ou toute autre personne qualifiée afin d'éviter tout danger.

2.2 Consignes de sécurité spécifiques : Exigences particulières pour les appareils de chauffage des locaux



AVERTISSEMENT ! Ne pas recouvrir !

Ne recouvrez pas l'appareil afin d'éviter la surchauffe de l'appareil de chauffage.

- N'installez pas l'appareil de chauffage juste au-dessous d'une prise murale.
- N'utilisez pas cet appareil de chauffage à proximité immédiate d'une baignoire, d'une douche ou d'une piscine.
- Ne mettez pas en service un appareil ayant subi une chute.
- Ne pas utiliser en cas de signes visibles d'endommagement sur l'appareil de chauffage.
- L'appareil de chauffage doit être installé sur un sol solide, plat et horizontal.
- **AVERTISSEMENT !** L'appareil de chauffage ne doit pas être utilisé dans de petits locaux habités par des personnes incapables de quitter le lieu toutes seules, à moins qu'une surveillance permanente soit garantie.
- **AVERTISSEMENT !** Risque d'incendie ! Pour réduire le risque d'incendie, écartez les produits textiles, les rideaux et d'autres matériaux combustibles à au moins 1 m de la sortie d'air.
- Les enfants de moins de 3 ans doivent être tenus à l'écart, à moins qu'ils soient surveillés en permanence.
- Les enfants âgés entre 3 et 8 ans peuvent allumer et éteindre l'appareil uniquement s'ils sont surveillés ou s'ils ont été instruits de l'utilisation sûre de l'appareil et ont compris les risques qui en découlent, à condition que l'appareil soit posé ou installé dans sa position d'utilisation normale. Il est interdit aux enfants âgés entre 3 et 8 ans d'insérer la fiche dans la prise, de régler l'appareil, de le nettoyer et / ou l'entretenir.



Avertissement contre les surfaces chaudes !

PRUDENCE : Certaines pièces du produit peuvent devenir très chaudes et causer des brûlures. Une prudence particulière est de mise en présence des enfants et des personnes vulnérables.



L'appareil convient uniquement pour l'usage à l'intérieur.



Danger de mort par électrocution !

Il existe le danger de mort en cas de contact avec des conduites ou composants sous tension !

2.3 Instructions concernant les piles



Garder hors de la portée des enfants.

L'ingestion peut causer des blessures, la perforation des tissus mous et la mort. De graves brûlures peuvent se produire dans les 2 heures suivant l'ingestion. Consulter immédiatement un médecin.



- Une manipulation incorrecte des piles peut entraîner un incendie, des explosions, la fuite de substances dangereuses ou d'autres situations dangereuses !
- Ne jetez pas les piles dans le feu et ne les exposez pas à des températures élevées.
- Ne pas ouvrir, déformer ou court-circuiter les piles pour éviter la fuite de produits chimiques contenus.
- N'essayez pas de recharger les piles. Seules les piles marquées comme « rechargeables » peuvent être rechargées. Risque d'explosion !
- Retirer toujours les piles rechargeables de l'appareil pour les charger.
- Contrôlez régulièrement les piles. Les produits chimiques sortis peuvent endommager l'appareil en permanence. Prendre des précautions particulières en manipulant les piles endommagées ou ayant fui.

- Risque de brûlure chimique ! Porter des gants de protection.
- Les produits chimiques sortis d'une pile peuvent causer des irritations cutanées.
- Rincer abondamment à l'eau en cas de contact avec la peau. Si les produits chimiques entrent en contact avec les yeux, rincer à l'eau, ne pas frotter et consulter immédiatement un médecin.
- Ne pas mélanger différents types de pile ou de batterie, de même que les piles neuves et anciennes.
- Insérer les piles toujours en respectant la polarité pour éviter le risque d'explosion.
- Retirez les piles de l'appareil si vous ne l'utilisez pas pendant longtemps ou souhaitez l'entreposer.
- Insérez les piles en respectant la polarité.
- N'autorisez pas aux enfants de remplacer les piles sans surveillance d'un adulte.
- Choisissez toujours les bonnes dimensions et le type de pile correct pour l'usage prévu. Les informations fournies avec l'appareil et aidant à choisir la pile correcte devraient être conservées comme référence.
- Nettoyez les contacts de pile ainsi que l'équipement avant d'installer la pile.
- Retirez les piles usées immédiatement et éliminez-les dans le respect de l'environnement.
- Ne démontez pas les piles.
- Si le couvercle du compartiment à pile ne se ferme plus de façon sûre, ne plus utiliser la télécommande et la garder hors de la portée des enfants.
- Évitez les conditions et températures extrêmes qui pourraient agir sur les piles / batteries, p. ex. sur les radiateurs / rayons directs du soleil.

3. Avant la mise en service

3.1 Installer l'appareil

- Retirez tous les emballages et dispositifs de sécurité de transport de l'appareil.

Pour garantir un fonctionnement sûr et sans problème de l'appareil, le lieu dans lequel il est installé doit remplir les conditions suivantes :

- Le sol doit être dur, plat et horizontal.
- Un minimum de 50 cm latéralement, 50 cm vers le haut, 50 cm à l'arrière et 1 m devant l'appareil doit être respecté.
- N'installez pas l'appareil dans un environnement chaud, mouillé ou très humide ou à proximité de matériaux inflammables.
- La prise de courant doit être facilement accessible pour, le cas échéant, pouvoir débrancher l'appareil facilement.
- Plage de température : 10 à +35 °C

Remarque : Lors de la première utilisation, il peut y avoir un léger dégagement odorant.

3.2 Télécommande :

Insérez ou changez la pile

- À la livraison, la télécommande est livrée avec une pile bouton au lithium [12]. Pour utiliser la télécommande, retirez la sangle en plastique qui dépasse du compartiment à piles [10] (voir photo 1).

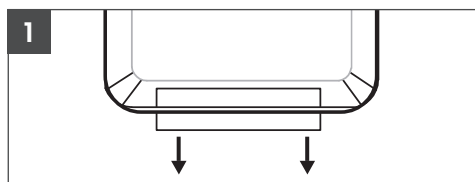

- Si la pile de la télécommande doit être remplacée, insérez une nouvelle pile bouton au lithium de 3 Volts. Faites attention au type de pile bouton au lithium (CR2025).

- Appuyez sur la languette [11] du compartiment à piles [10] de la télécommande en la dirigeant vers le centre. Sortez maintenant le compartiment à piles [10] (voir photo 2).

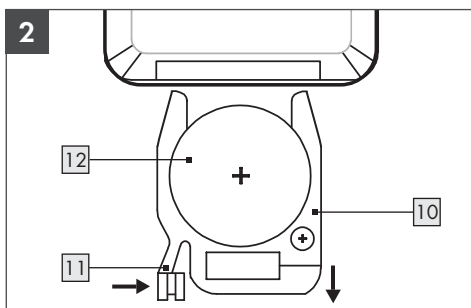

- Retirez la pile [12] usée.
- Insérez une nouvelle pile bouton CR2025 de 3 V en respectant la polarité.
- Faites à nouveau glisser le compartiment à piles [10] dans la télécommande jusqu'à ce que la languette [11] s'enclenche.

4. Mise en service

4.1 Mode de veille [E]

- Branchez l'appareil sur une prise de courant. Placez le bouton marche/arrêt [1] sur la position « 🔥 » pour alimenter l'appareil en électricité. Un bref signal sonore retentit.
- Le témoin de fonctionnement (⏻) clignote sur l'écran lorsque l'appareil est en mode veille.

4.2 Allumer l'appareil

- Appuyez sur la touche [1] / [A] pour mettre le produit en marche. L'appareil démarre directement en mode antigel de l'appareil.

4.3 Éteindre l'appareil

- Pour remettre l'appareil en mode veille après l'avoir utilisé, appuyez sur la touche [1] / [A].

REMARQUE : Le ventilateur continue de fonctionner pendant 30 secondes avant que l'appareil ne s'éteigne et que l'appareil ne se mette en mode veille. Le voyant de fonctionnement (⏻) clignote sur l'écran.

⚠ Attendez jusqu'à ce que l'appareil soit refroidi avant de le couvrir ou de le ranger.

4.4 Protection antigel pour les appareils

La fonction antigel de l'appareil sert uniquement à protéger l'appareil du gel et non à surveiller la température ambiante. Lorsque la température ambiante est inférieure à +7 °C, l'appareil se met automatiquement en marche au niveau de chauffage II, à condition que l'appareil soit en mode veille. L'appareil chauffe alors la pièce jusqu'à ce qu'une température ambiante supérieure à +7 °C soit atteinte. Lorsque cette température est atteinte, l'appareil se met automatiquement en mode ventilateur.

4.5 Sélectionner le mode de fonctionnement

- Pour changer de mode de fonctionnement, appuyez plusieurs fois sur la touche [2] / [G] jusqu'à ce que le mode souhaité s'affiche à l'écran.

Annonce	Mode de fonctionnement
0	Position arrêt L'appareil de chauffage est éteint.
	Ventilateur En mode ventilateur, aucun niveau de chauffage n'est activé.
	Niveau de chauffage I 1000 W Puissance de chauffage
	Niveau de chauffage II 2000 W Puissance de chauffage
ECO	ECO En mode ECO, l'appareil régule automatiquement une température ambiante de 22 °C.

4.6 Régler la température

- Appuyez plusieurs fois sur la touche Plus (+) [7] / [D] pour augmenter la température que vous souhaitez.
- Appuyez plusieurs fois sur la touche moins (-) [6] / [E] pour diminuer la température que vous souhaitez en mode ventilateur.
- Vous pouvez choisir une température entre 15 °C et 35 °C.

ATTENTION ! Lors du réglage de la température, il faut tenir compte du fait que l'appareil ne chauffe pas si la température souhaitée est inférieure ou égale à la température ambiante. Pour chauffer, la température réglée doit être supérieure d'au moins 2 °C à la température ambiante. La température ambiante s'affiche automatiquement lorsque vous allumez l'appareil.

4.7 Fonction minuterie

La minuterie sert à éteindre automatiquement l'appareil après un temps prédéfini.

- Appuyez sur la touche [3] / [C] pendant le fonctionnement pour accéder à la fonction minuterie. L'affichage des heures clignote et  s'allume.
- Appuyez plusieurs fois sur la touche plus (+) [7] / [D] ou sur la touche moins (-) [6] / [E] pour régler l'heure que vous souhaitez.
0 - 1 - 2 - 3 - 4 - 5 - 6 ... 24
- Attendez environ 5 secondes jusqu'à ce que les réglages soient pris en compte.

4.8 Mode ECO

En mode ECO, l'appareil régule automatiquement une température ambiante de 22 °C.





- Pendant le fonctionnement, appuyez sur la touche [4] / [B] pour activer la fonction ECO. L'indicateur ECO s'allume à l'écran.

Remarque : La température par défaut du mode ECO est de 22 °C.

- Si la température ambiante est inférieure à 18 °C, l'appareil passe automatiquement au deuxième niveau de chauffage.
- Si la température ambiante se situe entre 18 et 22 °C, l'appareil passe automatiquement au premier niveau de chauffage.
- Si la température ambiante est supérieure à 22 °C, l'appareil se met en mode ventilateur.

Remarque : Vous pouvez sélectionner la température souhaitée pour le mode ECO. Appuyez à plusieurs reprises sur la touche Plus **[7]** / **[D]** pour augmenter la température que vous souhaitez ou appuyez à plusieurs reprises sur la touche Moins **[6]** / **[E]** pour diminuer la température que vous souhaitez lorsque le mode ECO est activé. L'appareil compare la température que vous avez réglée avec la température ambiante actuelle et sélectionne, comme décrit ci-dessus, le niveau de chauffage le plus approprié pour maintenir la température réglée tout en réduisant la consommation d'énergie.

4.9 Fonction d'oscillation

- En mode ventilateur  ou chauffage , appuyez sur le bouton d'oscillation  **[5]** / **[F]** pour activer ou désactiver l'oscillation de l'appareil.
- Si l'activation est réussie, l'indicateur d'oscillation  s'allume sur l'écran.
- La fonction d'oscillation a pour effet de répartir l'air soufflé de gauche à droite.

4.10 Protection contre la surchauffe

Cet appareil est équipé d'une protection anti-surchauffe. Lorsque l'appareil est trop chaud, l'élément chauffant s'arrête automatiquement. Éteignez l'appareil en plaçant l'interrupteur marche/arrêt **[8]** sur « 0 » et en débranchant la fiche d'alimentation de la prise de courant. Faites refroidir l'appareil pendant au moins 10 minutes. Vérifiez les ouvertures de sorties et d'entrée d'air et éliminez la cause de la surchauffe avant de remettre l'appareil en marche.

ATTENTION ! Une surchauffe a généralement une cause ! Elle peut signifier risque d'incendie !

- Vérifiez si l'appareil produit suffisamment de chaleur : L'appareil est-il recouvert ou est-il situé trop près d'un mur ou d'un autre obstacle ? Les grilles sur les côtés avant et arrière sont-elles dégagées ? Le ventilateur se bloque-t-il ?
- Éliminez le problème, si possible, ou adressez-vous au service d'assistance en ligne (voir chapitre « Service »).
- Même si vous ne pouvez pas trouver de cause, mais que la protection anti-surchauffe se déclenche encore une fois, vous devez arrêter l'appareil et contacter le service d'assistance en ligne (voir chapitre « Service »).

4.11 Protection anti-basculement

Cet appareil est équipée d'une protection anti-basculement **[9]**. Ceci est situé au bas de l'unité. Si l'appareil est enfilé par inadvertance ou soumis à une forte inclinaison pendant le fonctionnement, l'appareil s'éteint automatiquement. L'unité fonctionne uniquement en position verticale.

5. Maintenance, nettoyage et stockage

- Retirez toujours la fiche secteur lorsque l'appareil n'est pas utilisé et avant nettoyage ou en cas de dysfonctionnement !
- Nettoyez l'appareil uniquement lorsqu'il est arrêté et refroidi.
- Assurez-vous que, lors du nettoyage, aucune humidité ne pénètre dans l'appareil, pour empêcher tout endommagement irréparable de l'appareil.
- Ne nettoyez le boîtier qu'avec un chiffon sec et doux. N'utilisez en aucun cas de produit de nettoyage tranchant et / ou pouvant générer des éraflures.
- Éliminez les dépôts de poussière sur la grille de protection en utilisant un aspirateur.
- Conservez l'appareil dans un environnement sec.

6. Mise au rebut



L'emballage se compose de matériaux écologiques pouvant être éliminés par le biais des centres de recyclage locaux.



Ce produit est soumis à la directive européenne 2012/19/UE. Ne jetez pas le produit avec les ordures ménagères, mais dans des centres de collecte communaux pour le recyclage des matériaux ! Pour connaître les possibilités d'élimination de l'appareil usagé, veuillez vous adresser à l'administration de votre commune ou de votre ville.



Les piles doivent être recyclées conformément à la directive 2006/66/CE et ne doivent pas être jetées dans les ordures ménagères. Tous les consommateurs sont tenus par la loi de remettre toutes les piles / batteries auprès d'un point de collecte de leur commune / quartier ou dans le commerce. Le but de cette obligation est de pouvoir remettre les piles / batteries au recyclage respectueux de l'environnement. Rendez uniquement les piles / batteries déchargées. Avant l'élimination, les piles doivent être retirées de l'appareil.



Respectez le marquage des matériaux d'emballage lors du tri des déchets, ceux-ci sont marqués par des abréviations (a) et des numéros (b) ayant la signification suivante : 1-7 : Plastiques/20-22: Papier et carton/80-98 : matériaux composites.

7. Garantie de ROWI Germany GmbH

Chère cliente, cher client,
Cet appareil est garanti 3 ans à partir de la date d'achat. Si ce produit venait à présenter des vices, vous disposez de droits légaux face au vendeur de ce produit. Vos droits légaux ne sont pas restreints par notre garantie présentée ci-dessous.

Conditions de garantie

La période de garantie débute à la date de l'achat. Veuillez bien conserver le ticket de caisse d'origine. Celui-ci servira de preuve d'achat.

Si dans un délai de trois ans suivant la date d'achat de ce produit, un vice de matériel ou de fabrication venait à apparaître, le produit sera réparé ou remplacé gratuitement ou le prix d'achat sera remboursé par nos soins, selon notre choix. Cette prestation de garantie nécessite dans un délai de trois ans la présentation de l'appareil défectueux et du justificatif d'achat (ticket de caisse) ainsi que la description brève du vice et du moment de son apparition.

Si le vice est couvert par notre garantie, vous recevrez le produit réparé ou un nouveau produit en retour. Aucune nouvelle période de garantie ne débute avec la réparation ou l'échange du produit.

Période de garantie et réclamation légale pour vices cachés

L'exercice de la garantie ne prolonge pas la période de garantie. Cette disposition s'applique également aux pièces remplacées ou réparées. Les dommages et vices éventuellement déjà présents à l'achat doivent être signalés immédiatement après le déballage. Toute réparation survenant après la période sous garantie fera l'objet d'une facturation.

Étendue de la garantie

L'appareil a été fabriqué avec soin conformément à des directives de qualité strictes et consciencieusement contrôlé avant sa livraison.

La prestation de garantie est valable pour des vices de matériel et de fabrication. Cette garantie ne s'étend pas aux pièces du produit qui sont exposées à une usure normale et peuvent de ce fait être considérées comme pièces d'usure, ni aux détériorations de pièces fragiles, par ex. connecteur, accu ou pièces en verre.

Cette garantie devient caduque si le produit est détérioré, utilisé ou entretenu de manière non conforme. Toutes les instructions listées dans le manuel d'utilisation doivent être exactement respectées pour une utilisation conforme du produit. Des buts d'utilisation et actions qui sont déconseillés dans le manuel d'utilisation, ou dont vous êtes avertis doivent également être évités.

Le produit est uniquement destiné à un usage privé et ne convient pas à un usage professionnel. La garantie est annulée en cas d'entretien incorrect et inapproprié, d'usage de la force et en cas d'intervention non réalisée par notre centre de service après-vente agréé.

Procédure en cas de garantie

Afin de garantir un traitement rapide de votre demande, veuillez suivre les indications suivantes :

- Veuillez avoir à portée de main pour toutes questions le ticket de caisse et la référence article (IAN 425858_2301) en tant que justificatif de votre achat.
- Vous trouverez la référence sur la plaque signalétique, sur la page de garde de votre manuel d'utilisation (en bas à gauche) ou sous forme d'autocollant au dos ou sur le dessous de produit.
- Si des erreurs de fonctionnement ou d'autres vices venaient à apparaître, veuillez d'abord contacter le département service clientèle cité cidessous par **téléphone** ou par **e-mail**.
- Vous pouvez ensuite retourner un produit enregistré comme étant défectueux en joignant le ticket de caisse et en indiquant en quoi consiste le vice et quand il est survenu, sans devoir l'affranchir à l'adresse de service après-vente communiquée.



Sur www.lidl-service.com vous pouvez télécharger ce manuel ainsi que beaucoup d'autres, des vidéos produit et logiciels d'installation. Avec ce code QR, vous pouvez accéder directement à la page de service Lidl (www.lidl-service.com) et ouvrir votre manuel d'utilisation en saisissant le numéro d'article (IAN 425858_2301).

8. Service

Si des problèmes devaient surgir lors du fonctionnement de votre produit de ROWI Germany, veuillez suivre la procédure suivante :

Prise de contact

Vous pouvez contacter l'équipe de service après-vente de ROWI Germany ainsi :

ROWI Germany GmbH

Werner-von-Siemens-Str. 27

76694 Forst

ALLEMAGNE

Lidl-services@rowi-group.com

Service d'assistance en ligne : +800 7694 7694

(gratuit à partir d'un poste fixe)

IAN 425858_2301

Les problèmes peuvent, dans leur grande majorité, être déjà résolus dans le cadre du service de conseil technique compétent de notre équipe de service après-vente.

1. Introduzione	30
1.1 Utilizzo conforme del prodotto	30
1.2 Contenuto della fornitura	30
1.3 Dotazione	30
1.4 Specifiche tecniche	30
2. Avvertenze di sicurezza	32
2.1 Avvertenze di sicurezza generali: Sicurezza degli apparecchi elettrici per uso domestico	32
2.2 Avvertenze di sicurezza generali: Requisiti speciali per gli apparecchi per il riscaldamento ambienti	33
2.3 Note sulle batterie	34
3. Prima della messa in servizio	36
3.1 Posizionare l'apparecchio	36
3.2 Telecomando: Inserimento/sostituzione delle batterie	36
4. Messa in servizio	36
4.1 Modalità standby 	36
4.2 Accendere l'unità	36
4.3 Spegnerne l'unità	36
4.4 Protezione dal gelo per l'apparecchio	37
4.5 Selezionare la modalità operativa	37
4.6 Temperatura impostata	37
4.7 Funzione timer	37
4.8 Modalità ECO	37
4.9 Funzione di oscillazione 	38
4.10 Protezione contro il surriscaldamento	38
4.11 Dispositivo antiribaltamento	38
5. Manutenzione, pulizia e stoccaggio	38
6. Smaltimento	39
7. Garanzia di ROWI Germany GmbH	39
8. Servizio di assistenza	40

TERMOVENTILATORE SHLF 2000 E4

1. Introduzione

Ci congratuliamo con voi per l'acquisto del vostro nuovo dispositivo: con questo acquisto avete scelto un prodotto di alta qualità. Le istruzioni d'uso sono parte integrante di questo prodotto. Esse contengono importanti indicazioni per la sicurezza, l'uso e lo smaltimento. Prima dell'uso, leggere attentamente tutte le indicazioni per la sicurezza e l'uso del prodotto. Utilizzate l'apparecchio solo come descritto e per gli ambiti di applicazione indicati. In caso di cessione del prodotto a terzi, consegnare anche tutta la documentazione.

1.1 Utilizzo conforme del prodotto

Questo apparecchio è destinato esclusivamente al riscaldamento di ambienti chiusi e asciutti durante il periodo di transizione. Può essere usato come dispositivo di riscaldamento supplementare o come riscaldamento temporaneo in ambienti ben isolati di dimensioni fino a circa 18 m². Il dispositivo non è adatto ad essere utilizzato in ambienti che presentano condizioni particolari come ad es. atmosfera corrosiva o rischio di esplosione (polvere, vapore, gas). Non utilizzare il dispositivo in ambienti esterni. Qualunque altro utilizzo o modifica del dispositivo è da considerarsi come non conforme e comporta consistenti rischi di incidente. La nostra azienda non si assume la responsabilità per danni provocati da un utilizzo non conforme del prodotto. L'apparecchio è solo per uso privato e non commerciale.

1.2 Contenuto della fornitura

- 1 Termoventilatore SHLF 2000 E4
- 1 Telecomando con batteria (tipo CR2025)
- 1 Istruzioni per l'uso





1.3 Dotazione

- 1 Tasto di accensione/spegnimento
- 2 Tasto modalità
- 3 Tasto Timer
- 4 Tasto ECO
- 5 Tasto oscillazione
- 6 Tasto meno
- 7 Tasto più
- 8 Interruttore di accensione/spegnimento
- 9 Dispositivo antiribaltamento



Telecomando:

- 10 Vano batteria
- 11 Scheda
- 12 Batteria
- A Tasto di accensione/spegnimento
- B Tasto ECO
- C Tasto Timer
- D Tasto più
- E Tasto meno
- F Tasto oscillazione
- G Tasto modalità

1.4 Specifiche tecniche

Tensione di ingresso:	220-240 V~
Frequenza di rete:	50-60 Hz
Potenza termica:	1800-2000 W
Potenza assorbita	
Livello di calore  :	1000 W
Livello di calore   :	2000 W
Ventilatore:	15 W
Grado di protezione:	IPX0
Classe di protezione:	
Lunghezza del cavo:	1,8 m

Telecomando (solo per l'utilizzo del termoventilatore SHLF 2000 E4)

 Alimentazione a batteria: 3 V 
(corrente continua)
CR2025

Lithium: Batteria al litio

Informazioni obbligatorie per gli apparecchi per il riscaldamento d'ambiente locale elettrici

Identificativo del modello: SHLF 2000 E4

Dato	Simbolo	Valore	Unità
------	---------	--------	-------

Potenza termica

Potenza termica nominale	P_{nom}	1,8-2,0	kW
--------------------------	-----------	---------	----

Potenza termica minima (indicativa)	P_{min}	0,9	kW
-------------------------------------	-----------	-----	----

Massima potenza termica continua	$P_{max,c}$	2,0	kW
----------------------------------	-------------	-----	----

Consumo ausiliario di energia elettrica

Alla potenza termica nominale	e_{max}	0,0	kW
-------------------------------	-----------	-----	----

Alla potenza termica minima	e_{min}	0,0	kW
-----------------------------	-----------	-----	----

In modo stand-by	e_{SB}	0,00032	kW
------------------	----------	---------	----

Dato	Unità
------	-------

Tipo di potenza termica, solo per gli apparecchi per il riscaldamento d'ambiente locale elettrici ad accumulo (indicare una sola opzione)

controllo manuale del carico termico, con termostato integrato	[no]
--	------

controllo manuale del carico termico con riscontro della temperatura ambiente e/o esterna	[no]
---	------

controllo elettronico del carico termico con riscontro della temperatura ambiente e/o esterna	[no]
---	------

potenza termica assistita da ventilatore	[no]
--	------

Tipo di potenza termica/controllo della temperatura ambiente (indicare una sola opzione)

potenza termica a fase unica senza controllo della temperatura ambiente	[no]
---	------

due o più fasi manuali senza controllo della temperatura ambiente	[no]
---	------

con controllo della temperatura ambiente tramite termostato meccanico	[no]
---	------

con controllo elettronico della temperatura ambiente	[no]
--	------

con controllo elettronico della temperatura ambiente e temporizzatore giornaliero	[si]
---	------

con controllo elettronico della temperatura ambiente e temporizzatore settimanale	[no]
---	------

Altre opzioni di controllo (è possibile selezionare più opzioni)

controllo della temperatura ambiente con rilevamento di presenza	[no]
--	------

controllo della temperatura ambiente con rilevamento di finestre aperte	[no]
---	------

con opzione di controllo a distanza	[no]
-------------------------------------	------

con controllo di avviamento adattabile	[no]
--	------

con limitazione del tempo di funzionamento	[si]
--	------

con termometro a globo nero	[no]
-----------------------------	------

ROWI Germany GmbH
Werner-von-Siemens-Str. 27
76694 Forst
GERMANIA

2. Avvertenze di sicurezza



Leggere tutte le avvertenze e le istruzioni di sicurezza.



Il mancato rispetto delle avvertenze e delle istruzioni di sicurezza comporta il rischio di lesioni e/o di danni gravi.

Conservare tutte le avvertenze e le istruzioni di sicurezza per il futuro!

2.1 Avvertenze di sicurezza generali:

Sicurezza degli apparecchi elettrici per uso domestico

- Questo apparecchio può essere utilizzato da minori di età superiore a 8 anni, da persone con capacità fisiche, sensoriali o mentali ridotte o da persone inesperte solo se preventivamente istruite sull'utilizzo in sicurezza e solo se informati dei pericoli legati all'utilizzo del prodotto. L'apparecchio non può essere utilizzato come gioco dai bambini. La pulizia e la manutenzione a cura dell'utente non possono essere eseguite da bambini senza la supervisione di un adulto.
- Non è necessaria alcuna azione da parte dell'utente per impostare il prodotto a 50 o 60 Hz oppure a 220 o a 240 V. Il prodotto si imposta automaticamente alla frequenza e alla tensione corretta.
- Se il cavo di alimentazione dell'apparecchio è danneggiato, per evitare i pericoli farlo sostituire dal costruttore o dal suo servizio assistenza o da una persona qualificata analoga.

2.2 Avvertenze di sicurezza generali: Requisiti speciali per gli apparecchi per il riscaldamento ambienti



ATTENZIONE! Non coprire!

Non coprire l'apparecchio di riscaldamento per evitare il surriscaldamento.

- Non posizionare l'apparecchio di riscaldamento immediatamente sotto o sopra una presa di corrente a muro.
- Non utilizzare mai l'apparecchio di riscaldamento nelle immediate vicinanze di una vasca da bagno, una doccia o una piscina.
- Non mettere in funzione un apparecchio caduto a terra.
- Non utilizzare il prodotto se si notano danni visibili.
- L'apparecchio di riscaldamento deve essere posizionato su un pavimento sicuro, piano e orizzontale.
- **ATTENZIONE!** L'apparecchio di riscaldamento non deve essere usato in locali di piccole dimensioni occupate da persone che non possono lasciare la stanza autonomamente, a meno che non sia garantita una supervisione costante.
- **ATTENZIONE!** Pericolo di incendio! Per ridurre il rischio di incendio, tenere tessuti, tende e altri materiali combustibili ad almeno 1 m dall'uscita dell'aria.
- I bambini di età inferiore ai 3 anni devono essere tenuti lontani a meno che non siano costantemente sorvegliati.
- I bambini dai 3 agli 8 anni possono accendere e spegnere l'apparecchio solo sotto sorveglianza o se sono stati istruiti sull'uso sicuro dell'apparecchio e hanno compreso i pericoli che ne derivano, a condizione che l'apparecchio sia collocato o installato nella sua normale posizione d'uso. I bambini dai 3 agli 8 anni non devono inserire la spina nella presa, regolare e pulire l'apparecchio e/o eseguire la manutenzione ordinaria destinata alla cura dell'utente.



Attenzione alle superfici calde!

CAUTELA: Alcune parti del prodotto possono diventare roventi e causare ustioni. Prestare particolare attenzione in caso siano presenti bambini o persone vulnerabili.



L'apparecchio è adatto solo per il funzionamento interno.



Pericolo di morte per folgorazione!

Il contatto con le linee o i componenti sotto tensione può causare la morte!

2.3 Note sulle batterie



Tenere fuori dalla portata dei bambini.

L'ingestione può causare lesioni, perforazione dei tessuti molli e morte. Gravi ustioni possono verificarsi entro 2 ore dall'ingestione. Consultare immediatamente un medico.



- L'uso scorretto delle batterie può provocare incendi, esplosioni, fuoriuscite di sostanze nocive o altre situazioni pericolose!
- Non gettare le batterie nel fuoco e non esporle ad alte temperature.
- Non aprire, deformare o cortocircuitare le batterie, poiché ciò potrebbe causare la fuoriuscita delle sostanze chimiche che contengono.
- Non tentare di ricaricare le batterie. Solo le batterie contrassegnate come "ricaricabili" possono essere ricaricate. Pericolo di esplosione!
- Rimuovere sempre le batterie ricaricabili dall'apparecchio per caricarle.

- Controllare regolarmente le batterie. La fuoriuscita di sostanze chimiche può causare danni permanenti all'apparecchio. Prestare particolare attenzione quando si maneggiano batterie danneggiate o che perdono.
- Pericolo di ustioni chimiche! Indossare guanti protettivi.
- Le sostanze chimiche che fuoriescono da una batteria possono causare irritazioni alla pelle.
- In caso di contatto con la pelle, sciacquare con abbondante acqua. Nel caso in cui le sostanze chimiche siano penetrate negli occhi, sciacquare sempre con acqua, non strofinare e consultare immediatamente un medico.
- I diversi tipi di batterie o accumulatori e le batterie nuove e vecchie non devono essere usati insieme.
- Inserire sempre le batterie prestando attenzione alla corretta polarità, per evitare il rischio che scoppino.
- Rimuovere le batterie dall'apparecchio se non si intende utilizzarlo per un lungo periodo o si desidera riporlo.
- Inserire le batterie rispettando la polarità.
- Non permettere ai bambini di sostituire le batterie senza la supervisione di un adulto.
- Scegliere sempre batterie di dimensioni e tipo corretti per l'uso previsto. Conservare come riferimento le informazioni fornite con l'apparecchio per la corretta selezione della batteria!
- Pulire i contatti della batteria e anche quelli dell'apparecchio prima di installare la batteria.
- Rimuovere immediatamente le batterie usate, e smaltirle nel rispetto dell'ambiente.
- Non ridurre le batterie a pezzi.
- Se il coperchio del vano batterie non si chiude bene, smettere di usare il telecomando e tenerlo lontano dalla portata dei bambini.
- Evitare condizioni e temperature estreme che possono ripercuotersi su batterie / accumulatori, ad esempio radiatori / luce solare diretta.

3. Prima della messa in servizio

3.1 Posizionare l'apparecchio

- Eliminare tutto l'imballaggio e gli elementi per il trasporto in sicurezza dall'apparecchio.

Per un funzionamento sicuro e corretto del dispositivo il luogo di installazione deve soddisfare i seguenti requisiti:

- Il pavimento deve essere rigido, piatto e in piano.
- Qualunque oggetto deve essere mantenuto a una distanza minima di 50 cm dai lati, 50 cm dalla parte alta, 50 cm dalla parte bassa e 1 m dalla parte frontale del dispositivo.
- L'apparecchio non va montato in un luogo caldo, bagnato o molto umido o nelle vicinanze di materiale infiammabile.
- La presa deve essere facilmente accessibile, in modo che il cavo di alimentazione possa essere facilmente rimosso, se necessario.
- Gamma di temperatura: da 10 a +35 °C

Indicazione: Durante il primo utilizzo si può avvertire per breve tempo un leggero odore.

3.2 Telecomando: Inserimento/sostituzione delle batterie

- Il telecomando viene fornito con una batteria a bottone al litio **12** inclusa. Per poter usare il telecomando, rimuovere la linguetta di plastica, che sporge dal vano batterie **10** (vedere immagine 1).

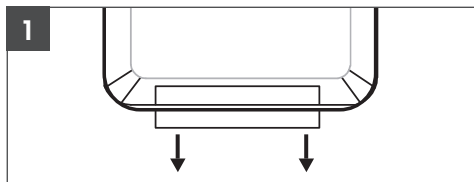

- Se la batteria del telecomando deve essere sostituita, inserire una nuova batteria a bottone al litio da 3 volt. Prestare attenzione al tipo di batteria a bottone al litio (CR2025).

- Spingere la linguetta **11** sul vano batterie **10** del telecomando verso il centro. Estrarre il vano batterie **10** (vedere figura 2).

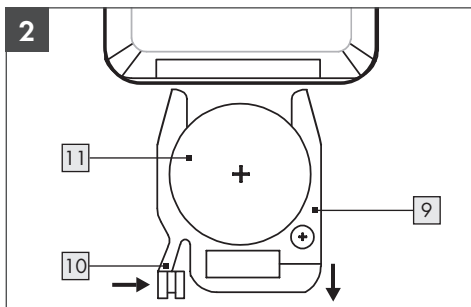

- Rimuovere la batteria usata **12**.
- Inserire una nuova batteria a bottone al litio da 3 volt del tipo CR2025 rispettando la polarità.
- Spingere il vano batterie **10** di nuovo nel telecomando, fino a quando la linguetta **11** non scatta in posizione.

4. Messa in servizio

4.1 Modalità standby

- Collegare l'unità a una presa di corrente. Posizionare il pulsante di accensione/spegnimento **1** sulla posizione "🔥" per alimentare l'unità. Viene emesso un breve segnale acustico.
- La spia di funzionamento  lampeggia sul display mentre l'unità è in modalità standby.

4.2 Accendere l'unità

- Premere il pulsante **1** / **A** per accendere il prodotto. L'apparecchio si avvia direttamente in modalità protezione antigelo.

4.3 Spegner l'unità

- Per riportare l'apparecchio in modalità standby dopo il funzionamento, premere il tasto **1** / **A**.

NOTA: La ventola funziona per 30 secondi prima che l'unità si spenga e passi in modalità standby. La spia di funzionamento (U) sul display lampeggia.

⚠ Aspettare che il dispositivo si sia raffreddato prima di coprirlo o metterlo via.

4.4 Protezione dal gelo per l'apparecchio

La funzione antigelo dell'unità serve esclusivamente a proteggere l'unità dal gelo e non a monitorare la temperatura ambiente. Se la temperatura ambiente è inferiore a +7 °C, l'apparecchio si accende automaticamente al livello di riscaldamento II se l'apparecchio è in modalità standby. A questo punto l'apparecchio riscalda l'ambiente fino a raggiungere una temperatura ambiente superiore a +7 °C. Una volta raggiunta, l'unità passa automaticamente alla modalità ventilatore.

4.5 Selezionare la modalità operativa

- Per cambiare una modalità operativa, premere ripetutamente il pulsante [2] / [G] fino a visualizzare la modalità desiderata sul display.

Display	Modalità operativa
0	Posizione di spegnimento Il termoventilatore è spento.
	Ventilatore In modalità ventilatore non viene attivato alcun livello di riscaldamento.
	Livello di riscaldamento I 1000 W di potenza termica
	Livello di riscaldamento II 2000 W di potenza termica
ECO	ECO In modalità ECO, l'unità regola automaticamente una temperatura ambiente di 22 °C.

4.6 Temperatura impostata

- Premere ripetutamente il pulsante più (+) [7] / [D] per aumentare la temperatura desiderata.
- Premere ripetutamente il tasto meno (-) [6] / [E] per ridurre la temperatura desiderata in modalità ventilatore.
- È possibile selezionare una temperatura compresa tra 15 °C e 35 °C.

ATTENZIONE! Quando si imposta la temperatura, tenere presente che l'apparecchio non riscalda se la temperatura desiderata è inferiore o uguale alla temperatura ambiente. Per riscaldare, la temperatura impostata deve essere superiore di almeno 2 °C rispetto alla temperatura ambiente. La temperatura ambiente viene visualizzata automaticamente all'accensione dell'apparecchio.

4.7 Funzione timer

Il timer serve a spegnere automaticamente l'apparecchio dopo un tempo prestabilito.

- Durante il funzionamento, premere il pulsante [3] / [C] per accedere alla funzione timer. Il display delle ore lampeggia e  si accende.
- Premere ripetutamente il pulsante più (+) [7] / [D] o il pulsante meno (-) [6] / [E] per impostare l'ora desiderata.
0 - 1 - 2 - 3 - 4 - 5 - 6 ... 24
- Attendere circa 5 secondi fino all'accettazione delle impostazioni.





4.8 Modalità ECO

In modalità ECO, l'unità regola automaticamente una temperatura ambiente di 22 °C.







- Premere il tasto [4] / [B] per attivare la funzione ECO durante il funzionamento. L'indicatore ECO si accende sul display.

Nota: La temperatura predefinita per la modalità ECO è di 22 °C.

- Se la temperatura ambiente è inferiore a 18 °C, l'apparecchio passa automaticamente al secondo stadio di riscaldamento.
- Se la temperatura ambiente è compresa tra 18-22 °C, l'unità passa automaticamente al primo stadio di riscaldamento.
- Se la temperatura ambiente è superiore a 22 °C, l'unità passa alla modalità ventilatore.

Nota: È possibile selezionare la temperatura desiderata per la modalità ECO. Premere ripetutamente il pulsante più  /  per aumentare la temperatura desiderata o premere ripetutamente il pulsante meno  /  per diminuirla mentre è attiva la modalità ECO. L'apparecchio confronta la temperatura impostata con la temperatura ambiente attuale e, come descritto sopra, seleziona il livello di riscaldamento più adatto per mantenere la temperatura impostata riducendo il consumo energetico.

4.9 Funzione di oscillazione

- In modalità ventilatore  - o riscaldamento  / , premere il pulsante di oscillazione   /  per attivare o disattivare l'oscillazione dell'unità.
- Una volta attivata, sul display si accende l'indicatore di oscillazione .
- La funzione di oscillazione fa sì che l'aria in uscita venga distribuita da sinistra a destra.

4.10 Protezione contro il surriscaldamento

Questo dispositivo è munito di protezione contro il surriscaldamento. Quando l'apparecchio diventa troppo caldo, gli elementi riscaldanti si spengono automaticamente.

Spegnere l'apparecchio posizionando l'interruttore di accensione/spengimento  su "0" e scollegando la spina dalla presa di corrente. Lasciare che l'apparecchio si raffreddi per almeno 10 minuti.

Controllare le zone di uscita ed entrata dell'aria e rimuovere la causa del surriscaldamento prima di accendere nuovamente l'apparecchio.

⚠ ATTENZIONE! Se l'apparecchio si è surriscaldato in genere c'è un motivo! Può comportare pericolo d'incendio!

- Si prega di controllare che il dispositivo sia in grado di rilasciare il calore adeguatamente: il dispositivo è coperto o si trova troppo vicino ad un muro o ad un altro ostacolo? La griglia anteriore e quella posteriore sono libere? Il ventilatore è bloccato?
- Eliminare, se possibile, il problema oppure contattare il servizio di assistenza clienti (vedi capitolo "Servizio di assistenza").
- Anche se non si trova l'origine del surriscaldamento, ma la protezione contro il surriscaldamento si innesca di nuovo, è necessario spegnere il dispositivo e contattare il servizio di assistenza clienti (vedi capitolo "Servizio di assistenza").

4.11 Dispositivo antiribaltamento

Questo apparecchio è dotato di un dispositivo antiribaltamento . La protezione si trova sulla base dell'apparecchio. Se viene urtato inavvertitamente mentre è in funzione o in presenza di una forte inclinazione, l'apparecchio si spegne automaticamente. L'apparecchio funziona esclusivamente in posizione diritta.

5. Manutenzione, pulizia e stoccaggio

- Staccare sempre il cavo di alimentazione quando l'apparecchio non è in funzione, prima di pulirlo o in caso di incidenti di funzionamento!
- Pulire l'apparecchio esclusivamente quando è spento e raffreddato.
- Per evitare di danneggiare l'apparecchio in maniera irreparabile assicurarsi che non vi siano infiltrazioni di umidità durante la pulizia.
- Pulire il corpo dell'apparecchio esclusivamente con un panno asciutto e morbido. Non utilizzare mai detersivi aggressivi e/o graffianti.
- Eliminare la polvere dalla griglia di protezione con un aspirapolvere.

- Conservare l'apparecchio in un ambiente asciutto.

6. Smaltimento



La confezione è realizzata con materiali ecologici che possono essere smaltiti nei punti di riciclaggio locali.



Questo prodotto è soggetto alla Direttiva Europea 2012/19/UE. Non smaltire il prodotto nei rifiuti domestici, ma presso i punti di raccolta comunali per il riciclaggio dei materiali! Puoi trovare informazioni sulle opzioni per lo smaltimento del dispositivo usurato dalla tua comunità o amministrazione comunale.



Le batterie devono essere riciclate secondo la direttiva 2006/66/CE e non devono essere smaltite con i rifiuti domestici. Ogni consumatore è per legge obbligato a consegnare tutte le batterie/gli accumulatori usati a un punto di raccolta nel proprio comune/distretto o a un rivenditore. Questo obbligo serve a garantire che le batterie/accumulatori possano essere smaltiti in modo ecologico. Le batterie devono essere consegnate scariche. Le batterie devono essere rimosse dall'apparecchio prima di essere smaltite.



Durante la separazione dei rifiuti, osservare l'etichettatura dei materiali di imballaggio, contrassegnati da abbreviazioni (a) e numeri (b) con il seguente significato: 1-7: Materie plastiche/20-22: Carta e cartone/80-98: Materiali compositi.

7. Garanzia di ROWI Germany GmbH

Gentile cliente, questo apparecchio è coperto da 3 anni di garanzia dalla data di acquisto. In caso di parti mancanti del prodotto, è titolare di diritti legali nei confronti del venditore del prodotto. Tali diritti legali non sono inclusi nella nostra garanzia indicata di seguito.

Garanzia

Il periodo di garanzia inizia con la data di acquisto. Conservare lo scontrino originale. Sarà necessario come prova di acquisto.

Nel caso in cui entro tre anni dalla data di acquisto di questo prodotto si verifichi un difetto dei materiali o di produzione, a nostra discrezione ripareremo, sostituiremo il prodotto o rimborseremo il prezzo di acquisto. Presupposto di questa garanzia è che l'apparecchio e la ricevuta di acquisto (scontrino) siano presentati entro il termine di tre anni e che il difetto e il momento in cui è comparso vengano brevemente descritti per iscritto.

Se il difetto è coperto dalla nostra garanzia, riceverà il prodotto riparato o uno nuovo. Il periodo di garanzia non ricomincia con la riparazione o la sostituzione del prodotto.

Periodo di garanzia e diritti di reclamo per vizi

Il periodo di copertura non viene prolungato dalla prestazione di servizi. Lo stesso vale per la sostituzione e la riparazione di componenti. Eventuali danni e difetti presenti già al momento dell'acquisto devono essere notificati immediatamente dopo l'apertura dell'imballaggio. Le eventuali riparazioni in seguito al periodo di garanzia sono a pagamento.

Copertura della garanzia

L'apparecchio è stato fabbricato secondo rigide disposizioni di qualità e debitamente controllato prima della consegna.

La prestazione in garanzia vale per difetti del materiale o di fabbricazione. Questa garanzia non si estende a componenti del prodotto esposti a normale logorio, che possono pertanto essere considerati come componenti soggetti a usura (esempio capacità della batteria, calcificazione, lampade, pneumatici, filtri, spazzole...). La garanzia non si estende altresì a danni che si verificano su componenti delicati (esempio interruttori, batterie, parti realizzate in vetro, schermi, accessori vari) nonché danni derivanti dal trasporto o altri incidenti.

La presente garanzia decade se il prodotto viene danneggiato, non viene utilizzato o mantenuto in conformità alle indicazioni. Per un utilizzo conforme del prodotto devono essere rispettate tutte le istruzioni del manuale d'uso. Devono essere assolutamente evitati gli scopi di utilizzo e gli usi sconsigliati o oggetto di avvertenza nel manuale d'uso.

Il prodotto è adatto esclusivamente all'utilizzo privato e non commerciale. La garanzia decade in caso di utilizzo non conforme o non idoneo, di utilizzo della forza e di interventi non eseguiti dalla nostra sede di assistenza autorizzata.

Procedura in caso di garanzia

Per garantire un'elaborazione rapida della domanda, seguire le seguenti indicazioni:

- Per qualsiasi domanda tenere a portata di mano lo scontrino di acquisto e il numero dell'articolo (IAN 425858_2301) come prova di acquisto.
- Il numero dell'articolo si trova sulla targhetta dell'apparecchio, sul frontespizio delle istruzioni (in basso a sinistra) o sull'etichetta sul retro o sotto l'apparecchio.
- In caso si verificano difetti di funzionamento o altre difetti, contattare innanzitutto i seguenti centri assistenza **telefonticamente** o tramite **e-mail**.
- Un prodotto considerato difettoso potrà poi essere inviato porto franco all'indirizzo di assistenza comunicato con allegate la prova di acquisto (scontrino) e l'indicazione di quale difetto è presente e di quando è emerso.



Su www.lidl-service.com è possibile scaricare questo e altri manuali, video del prodotto e software di installazione. Con questo QR-Code si raggiunge direttamente il sito di assistenza Lidl (www.lidl-service.com): inserendo il numero dell'articolo (IAN 425858_2301) è possibile visualizzare il proprio manuale d'uso.

8. Servizio di assistenza

Se dovessero subentrare problemi con il funzionamento di un prodotto ROWI Germany, si prega di procedere come segue:

Contatto

È possibile contattare il servizio clienti ROWI Germany qui:

ROWI Germany GmbH
Werner-von-Siemens-Str. 27
76694 Forst
GERMANIA
Lidl-services@rowi-group.com
Numero di assistenza: +800 7694 7694
(gratuita da telefono fisso)

IAN 425858_2301

La maggior parte dei problemi può essere risolta già con l'esperta consulenza tecnica dei nostri team di assistenza.

ROWI GERMANY GMBH

WERNER-VON-SIEMENS-STR. 27

DE-76694 FORST

GERMANY

Stand der Informationen · Version des informations ·

Versione delle informazioni: 07/2023

ID No.: SHLF2000E4-072023-CH-01

IAN 425858_2301

