

EISENBAHN-SET TANKSTELLE TRAIN SET WITH PETROL STATION SET CHEMIN DE FER ET STATION-SERVICE

(DE) (AT) (CH)

EISENBAHN-SET TANKSTELLE

Gebrauchsanweisung

(FR) (BE)

SET CHEMIN DE FER ET STATION-SERVICE

Notice d'utilisation

(PL)

ZESTAW Z KOLEJKĄ - STACJA BENZYNOWA

Instrukcja użytkowania

(SK)

ŽELEZNICA – ČERPACIA STANICA

Návod na používanie

(DK)

JERNBANESÆT TANKSTATION

Brugervejledning

(HU)

VASÚTKÉSZLET BENZINKÚTTAL

Használati útmutató

(GB) (IE)

TRAIN SET WITH PETROL STATION

Instructions for use

(NL) (BE)

SPOORBAAN-SET TANKSTATION

Gebruiksaanwijzing

(CZ)

ŽELEZNIČNÍ SOUPRAVA A ČERPACÍ STANICE

Návod k použití

(ES)

SET DE TREN «GASOLINERA»

Instrucciones de uso

(IT)

PISTA FERROVIARIA CON STAZIONE DI SERVIZIO

Istruzioni d'uso

(SI)

ŽELEZNIŠKI KOMPLET BENCINSKA ČRPALKA

Navodilo za uporabo



IAN 420956_2201

(DE) (AT) (CH) (GB) (IE) (FR) (BE) (NL)
(PL) (CZ) (SK) (ES) (DK) (IT) (HU) (SI)

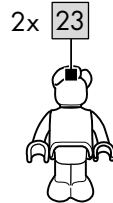
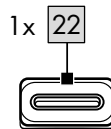
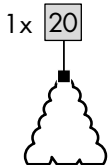
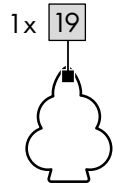
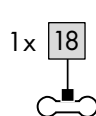
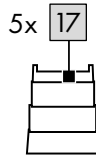
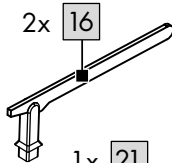
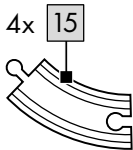
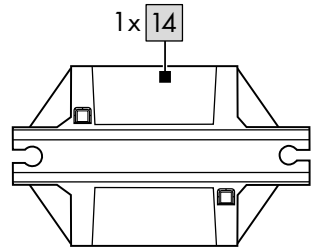
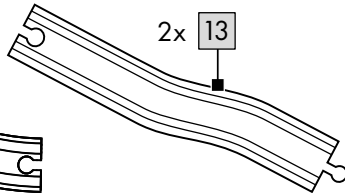
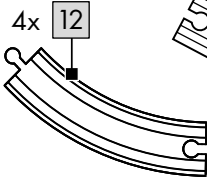
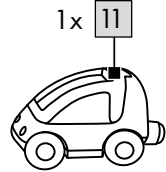
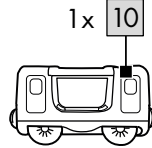
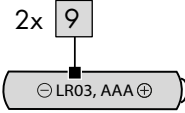
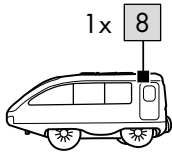
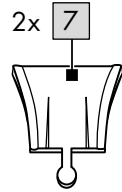
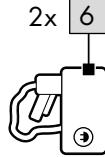
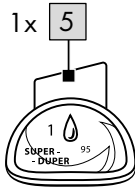
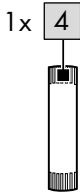
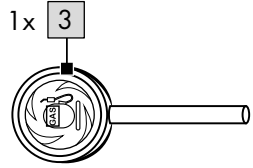
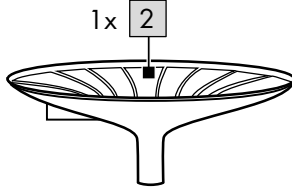
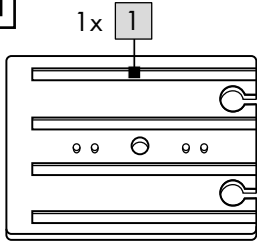
A

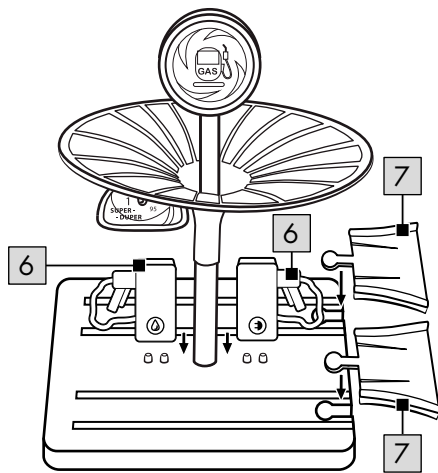
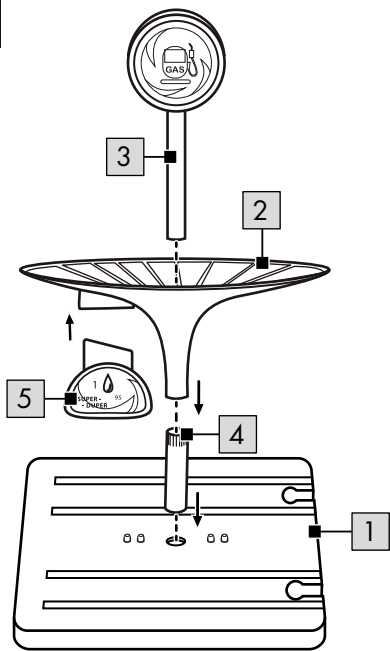
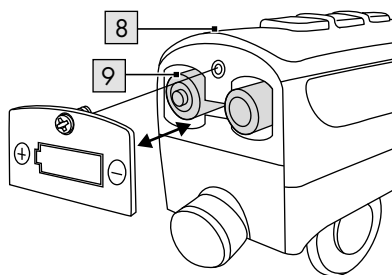
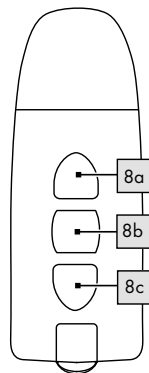
B**C****D**

Herzlichen Glückwunsch!

Mit Ihrem Kauf haben Sie sich für einen hochwertigen Artikel entschieden. Machen Sie sich vor der ersten Verwendung mit dem Artikel vertraut.



Lesen Sie hierzu aufmerksam die nachfolgende Gebrauchsanweisung.

Benutzen Sie den Artikel nur wie beschrieben und für die angegebenen Einsatzbereiche. Bewahren Sie diese Gebrauchsanweisung gut auf. Händigen Sie alle Unterlagen bei Weitergabe des Artikels an Dritte ebenfalls mit aus.

Lieferumfang (Abb. A)

- 1 x Tankstelle, zerlegt (1 - 7)
- 1 x Fahrzeug, elektrisch (8)
- 2 x Batterie (1,5V  LR03, AAA) (9)
- 1 x Zubehör (10 - 23)
- 1 x Gebrauchsanweisung

Technische Daten

Energieversorgung Batterie:

1,5V  LR03, AAA

 Symbol für Gleichspannung



Herstellungsdatum (Monat/Jahr):
06/2022



Hiermit erklärt Delta-Sport Handelskontor GmbH, dass dieser Artikel mit den folgenden grundlegenden

Anforderungen und den übrigen einschlägigen Bestimmungen übereinstimmt:

2009/48/EG - Spielzeug-Richtlinie

2014/30/EU - EMV-Richtlinie

2011/65/EU - RoHS-Richtlinie

Bestimmungsgemäße Verwendung

Dieser Artikel ist ein Spielzeug für Kinder ab 3 Jahren für den privaten Gebrauch.



Sicherheitshinweise

- Achtung. Nicht für Kinder unter 36 Monaten geeignet. Erstickungsgefahr. Kleine Teile.
- Kinder dürfen nur unter Aufsicht von Erwachsenen mit dem Artikel spielen.

- Achtung. Alle Verpackungs-/Befestigungsmaterialien und der „SUPER DRY“-Beutel (Trockenmittel) sind nicht Bestandteil des Spielzeugs und müssen aus Sicherheitsgründen entfernt werden, bevor der Artikel Kindern zum Spielen übergeben wird.
- Achtung. Trockenmittel enthält calcium chloride (CAS 10043-52-4). Darf nicht in die Hände von Kindern gelangen.
- Prüfen Sie den Artikel vor jedem Gebrauch auf Beschädigungen oder Abnutzungen. Der Artikel darf nur in einwandfreiem Zustand verwendet werden!
- Dieser Artikel enthält kleine Magnete. Verschluckte Magnete können schwerwiegende Verletzungen herbeiführen! Sollte ein Magnet verschluckt werden, suchen Sie sofort einen Arzt auf. Der Artikel wird unter größter Sorgfalt hergestellt, sollte es dennoch vorkommen, dass Beschädigungen auftreten, entfernen Sie den Artikel unverzüglich von Kindern und entsorgen Sie ihn.
- Verwenden Sie nur den Batterietyp: LR03.



Warnhinweise Batterien!

- Entfernen Sie die Batterien, wenn diese verbraucht sind oder der Artikel längere Zeit nicht verwendet wird.
- Benutzen Sie keine verschiedenen Batterie-Typen, -Marken, keine neuen und gebrauchten Batterien miteinander oder solche mit unterschiedlicher Kapazität, da diese auslaufen und somit Schäden verursachen können.
- Beachten Sie die Polarität (+/-) beim Einlegen.
- Tauschen Sie alle Batterien gleichzeitig aus und entsorgen Sie die alten Batterien vorschriftsmäßig.
- Warnung! Batterien dürfen nicht geladen oder mit anderen Mitteln reaktiviert, nicht auseinandergenommen, nicht ins Feuer geworfen oder kurzgeschlossen werden.
- Bewahren Sie Batterien immer außerhalb der Reichweite von Kindern auf.
- Verwenden Sie keine wiederaufladbaren Batterien!

- Reinigung und Benutzer-Wartung dürfen nicht von Kindern ohne Beaufsichtigung durchgeführt werden.
- Reinigen Sie bei Bedarf und vor dem Einlegen die Batterie- und Gerätekontakte.
- Setzen Sie die Batterien keinen extremen Bedingungen aus (z. B. Heizkörper oder direkte Sonneneinstrahlung). Es besteht ansonsten erhöhte Auslaufgefahr.
- Achtung: Gebrauchte Batterien umgehend entsorgen. Neue und gebrauchte Batterien von Kindern fernhalten. Bei Verdacht auf Verschlucken oder Eindringen von Batterien in den Körper sofort medizinische Hilfe hinzuziehen.

Gefahr!

- Gehen Sie mit einer beschädigten oder auslaufenden Batterie äußerst vorsichtig um und entsorgen Sie diese umgehend vorschriftsmäßig. Tragen Sie dabei Handschuhe.
- Wenn Sie mit Batteriesäure in Berührung kommen, waschen Sie die betreffende Stelle mit Wasser und Seife. Gelangt Batteriesäure in Ihr Auge, spülen Sie es mit Wasser aus und begeben Sie sich umgehend in ärztliche Behandlung!
- Die Anschlussklemmen dürfen nicht kurzgeschlossen werden.

Aufbau

Beachten Sie für den Aufbau des Artikels die Einzelschritte, wie in Abb. B gezeigt.

Batterien einsetzen/ auswechseln (Abb. C)

ACHTUNG! Beachten Sie folgende Anweisungen, um mechanische und elektrische Beschädigungen zu vermeiden.

Zum Einsetzen und Auswechseln der Batterien (9) gehen Sie vor wie in Abb. C gezeigt.

Hinweis: Sie benötigen einen geeigneten Schraubendreher (nicht im Lieferumfang enthalten).

Hinweis: Achten Sie auf die Plus-/Minus-Pole der Batterien und auf das korrekte Einsetzen. Die Batterien müssen sich komplett in der Batteriehalterung befinden.

Fahrzeug aktivieren und deaktivieren (Abb. D)

1. Drücken Sie auf die Taste (8a), um das Vorwärtsfahren zu aktivieren.
2. Drücken Sie auf die Taste (8b), um die Eisenbahn zu stoppen.
3. Drücken Sie auf die Taste (8c), um das Rückwärtsfahren zu aktivieren.

Achtung! Das Fahrzeug ist nicht für das Rückwärtsfahren auf Brücken oder Steigungen entwickelt worden.

Lagerung, Reinigung

Lagern Sie den Artikel bei Nichtbenutzung immer trocken, sauber, ohne Batterien und bei Raumtemperatur. Nur mit einem feuchten Reinigungstuch reinigen und anschließend trocken wischen.

Achtung: Die Schienen sollten vor dem ersten Gebrauch gereinigt werden!

WICHTIG! Nie mit scharfen Reinigungsmitteln reinigen.

Hinweise zur Entsorgung



Das nebenstehende Symbol zeigt an, dass dieses Gerät der Richtlinie 2012/19/EU unterliegt. Diese Richtlinie besagt, dass Sie dieses Gerät am Ende seiner Nutzungszeit

nicht mit dem normalen Haushaltsmüll entsorgen dürfen, sondern in speziell eingerichteten Sammelstellen, Wertstoffhöfen oder Entsorgungsbetrieben abgeben müssen.

Diese Entsorgung ist für Sie kostenfrei. Schonen Sie die Umwelt und entsorgen Sie fachgerecht.

Für den deutschen Markt gilt:

Beim Kauf eines Neugerätes haben Sie das Recht, das entsprechende Altgerät an Ihren Händler zurückzugeben. Händler von Elektro- und Elektronikgeräten mit einer Verkaufsfläche von mindestens 400 qm sowie Lebensmittelhändler mit einer Verkaufsfläche von mindestens 800 qm, die regelmäßig Elektro- und Elektronikgeräte verkaufen, sind außerdem verpflichtet, Altgeräte unentgeltlich zurückzunehmen, auch ohne, dass ein Neugerät gekauft wird, wenn die Altgeräte in keiner Abmessung größer sind als 25 cm.

Ihr Händler bietet Ihnen Rücknahmemöglichkeiten direkt in den Filialen und Märkten an. Informieren Sie sich auch bei Ihrem Händler über die Rücknahmemöglichkeiten vor Ort.

Sofern Ihr Altgerät personenbezogene Daten enthält, sind Sie selbst für deren Löschung verantwortlich, bevor Sie es zurückgeben.

Sofern dies ohne Zerstörung des Altgerätes möglich ist, entnehmen Sie die alten Batterien oder Akkus sowie Lampen, bevor Sie das Altgerät zur Entsorgung zurückgeben, und führen Sie sie einer separaten Sammlung zu. Bei fest eingebauten Akkus ist bei der Entsorgung darauf hinzuweisen, dass das Gerät einen Akku enthält.

Umweltschäden durch falsche Entsorgung der Batterien/Akkus! Batterien/Akkus dürfen nicht über den Hausmüll entsorgt werden. Sie können giftige Schwermetalle enthalten und unterliegen der Sondermüllbehandlung. Die chemischen Symbole der Schwermetalle sind wie folgt: Cd = Cadmium, Hg = Quecksilber, Pb = Blei. Geben Sie deshalb verbrauchte Batterien/Akkus bei einer kommunalen Sammelstelle ab.



Weitere Möglichkeiten zur Entsorgung des ausgedienten Artikels erfahren Sie bei Ihrer Gemeinde- oder Stadtverwaltung.



Beachten Sie die Kennzeichnung der Verpackungsmaterialien bei der Abfalltrennung, diese sind gekennzeichnet mit Abkürzungen (a) und Nummern (b) mit folgender Bedeutung: 1-7: Kunststoffe/20-22: Papier und Pappe/80-98: Verbundstoffe. Der Artikel und die Verpackungsmaterialien sind recycelbar, entsorgen Sie diese getrennt für eine bessere Abfallbehandlung. Das Triman-Logo gilt nur für Frankreich. Möglichkeiten zur Entsorgung des ausgedienten Artikels erfahren Sie bei Ihrer Gemeinde- oder Stadtverwaltung.

Hinweise zur Garantie und Serviceabwicklung

Der Artikel wurde mit großer Sorgfalt und unter ständiger Kontrolle produziert. DELTA-SPORT HANDELSKONTOR GmbH räumt privaten Endkunden auf diesen Artikel drei Jahre Garantie ab Kaufdatum (Garantiefrist) nach Maßgabe der folgenden Bestimmungen ein.

Die Garantie gilt nur für Material- und Verarbeitungsfehler. Die Garantie erstreckt sich nicht auf Teile, die der normalen Abnutzung unterliegen und deshalb als Verschleißteile anzusehen sind (z. B. Batterien) sowie nicht auf zerbrechliche Teile, z. B. Schalter, Akkus oder Teile, die aus Glas gefertigt sind.

Ansprüche aus dieser Garantie sind ausgeschlossen, wenn der Artikel unsachgemäß oder missbräuchlich oder nicht im Rahmen der vorgesehenen Bestimmung oder des vorgesehenen Nutzungsumfanges verwendet wurde oder Vorgaben in der Anleitung/Anweisung nicht beachtet wurden, es sei denn, der Endkunde weist nach, dass ein Material- oder Verarbeitungsfehler vorliegt, der nicht auf einem der vorgenannten Umstände beruht.

Ansprüche aus der Garantie können nur innerhalb der Garantiefrist unter Vorlage des Originalkassenbelegs geltend gemacht werden. Bitte bewahren Sie deshalb den Originalkassenbeleg auf. Die Garantiefrist wird durch etwaige Reparaturen aufgrund der Garantie, gesetzlicher Gewährleistung oder Kulanz nicht verlängert. Dies gilt auch für ersetzte und reparierte Teile. Bitte wenden Sie sich bei Beanstandungen zunächst an die untenstehende Service-Hotline oder setzen Sie sich per E-Mail mit uns in Verbindung. Liegt ein Garantiefall vor, wird der Artikel von uns – nach unserer Wahl – für Sie kostenlos repariert, ersetzt oder der Kaufpreis erstattet. Weitere Rechte aus der Garantie bestehen nicht. Ihre gesetzlichen Rechte, insbesondere Gewährleistungsansprüche gegenüber dem jeweiligen Verkäufer, werden durch diese Garantie nicht eingeschränkt.

IAN: 420956_2201

(DE) Kundenservice Deutschland
Tel.: 0800-5435111
E-Mail: deltasport@lidl.de

(AT) Service Österreich
Tel.: 0820 201 222 (0,15 EUR/Min.)
E-Mail: deltasport@lidl.at

(CH) Service Schweiz
Tel.: 0800 56 44 33
E-Mail: deltasport@lidl.ch

Congratulations!

You have chosen to purchase a high-quality product. Familiarise yourself with the product before using it for the first time.

 **Read the following instructions for use carefully.**

Use the product only as described and only for the given areas of application. Store these instructions for use carefully. When passing the product on to third parties, please also hand over all accompanying documents.

Package contents (Fig. A)

- 1 x petrol station, disassembled (1-7)
- 1 x vehicle, electric (8)
- 2 x battery (1.5V  LR03, AAA) (9)
- 1 x accessories (10-23)
- 1 x instructions for use

Technical data

Battery power supply:

1.5V  LR03, AAA

 Symbol for direct voltage

 Date of manufacture (month/year):
06/2022

 Delta-Sport Handelskontor GmbH hereby declares that this product meets the following basic requirements, as well as other important regulations:
2009/48/EC - Toy Safety Directive
2014/30/EU - EMC Directive
2011/65/EU - RoHS Directive

 UK Conformity Assessed
Delta-Sport Handelskontor GmbH hereby declares that this product meets the following basic requirements, as well as other important regulations:
Toys (Safety) Regulations 2011
Electromagnetic Compatibility Regulations 2016
The Restriction of the Use of Certain Hazardous Substances in Electrical and Electronic Equipment Regulations 2012

Intended use

This product is a toy for private use and for children aged 3 years and above.

Safety information

- Warning. Not suitable for children under 36 months. Choking hazard. Small parts.
- Children may only play with the product under adult supervision.
- Warning. Neither the packaging/mounting materials nor the 'SUPER DRY' pouch (desiccant) are a constituent part of the toy and for safety reasons they must be removed before the product is given to children to play with.
- Warning. Desiccant contains calcium chloride (CAS 10043-52-4). Keep out of reach of children.
- Check the product for damage and wear before each use. The product may only be used in good order and condition!
- This product includes small magnets. Swallowing a magnet can lead to serious injury! If a magnet is swallowed see a doctor immediately. This product is manufactured with great care but if damage does happen to occur, take it away from children without delay and dispose of it.
- Only use the battery type: LR03.

Battery warning notices!

- Remove the batteries when they are flat, or if the product is not in use for an extended period.
- Do not use different types or brands of battery, or new and used batteries together, or batteries with different capacities, as these can leak and cause damage.
- Ensure the polarity (+/-) is correct when inserting the batteries.
- Replace all batteries at the same time and dispose of the old batteries as prescribed.
- Warning! Batteries must not be charged or reactivated by other means, taken apart, thrown into fire or short-circuited.
- Always keep batteries out of reach of children.
- Do not use rechargeable batteries!

- Cleaning and maintenance must not be carried out by children without supervision.
- Clean the battery and device contacts as needed and before inserting.
- Do not expose the batteries to extreme conditions (e.g. radiators or direct sunlight). Otherwise there is an increased risk of leakage.
- Warning. Used batteries must be immediately disposed of. Keep new and used batteries out of reach of children. If there is cause to suspect that batteries have been swallowed or have entered the body, seek medical help immediately.

Danger!

- Handle damaged or leaking batteries with extreme caution and dispose of them properly as soon as possible. Wear gloves when doing so.
- If you come into contact with battery acid, wash the affected area with soap and water. If battery acid gets in your eye, rinse it with water and seek medical attention immediately!
- The connection terminals must not be short-circuited.

Assembly

When assembling the product, pay attention to the individual steps as shown in Fig. B.

Inserting/replacing batteries (Fig. C)

WARNING! Observe the following instructions to avoid mechanical and electrical damage.

To insert and replace the batteries (9), proceed as shown in Fig. C.

Note: to assemble the product, you will need a suitable screwdriver (not included in the package contents).

Note: check the plus/minus poles of the batteries and insert them correctly. The batteries must be completely inside the battery holder.

Activating and deactivating the vehicle (Fig. D)

1. Press the button (8a) to activate forward driving.
2. Press the button (8b) to stop the train.
3. Press the button (8c) to drive backwards.

Warning! The vehicle is not intended for driving backwards on bridges or inclines.

Storage, cleaning

When not in use, always store the product dry, clean, without batteries, and at room temperature. Only clean the product with a damp cloth and wipe dry afterwards.

Attention: the rails should be cleaned before using them for the first time!

IMPORTANT! Never clean the product with harsh cleaning agents.

Disposal



In the interest of protecting the environment, do not throw your product into the household waste once you are finished with it, but rather take it to a specialty disposal facility. Find out about collection sites and their hours of operation from your local authority.

Defective or used batteries must be recycled pursuant to Directive 2006/66/EC and changes to it. Return batteries and/or the product via the collecting sites provided. Packaging materials, such as plastic bags, must be kept away from children. Keep the packaging materials out of reach of children.

Environmental damage caused by improper disposal of batteries! Batteries may not be disposed of with household waste. They may contain toxic heavy metals and are subject to hazardous waste treatment. The chemical symbols of the heavy metals are as follows: Cd = cadmium, Hg = mercury, Pb = lead. Dispose of used batteries at a municipal collection site.



Dispose of the product and packaging in an environmentally friendly manner.



Note the label on the packaging materials when separating waste, as these are labelled with abbreviations (a) and numbers (b) with the following meaning: 1–7: plastics/20–22: paper and cardboard/80–98: composite materials. The product and the packaging materials can be recycled, dispose of them separately for better treatment of waste. The Triman logo only applies to France. Find out how to dispose of the used product from your municipal or city administration.

Notes on the guarantee and service handling

The product was produced with great care and under continuous quality control. DELTA-SPORT HANDELSKONTOR GmbH gives private end customers a three-year guarantee on this product from the date of purchase (guarantee period) in accordance with the following provisions.

The guarantee is only valid for material and manufacturing defects. The guarantee does not cover parts subject to normal wear and tear that are thus considered wear parts (e.g. batteries) or fragile parts such as switches, rechargeable batteries, or parts made of glass.

Claims under this guarantee are excluded if the product has been used incorrectly, improperly, or contrary to the intended purpose, or if the provisions in the instructions for use were not observed, unless the end customer proves that a material or manufacturing defect exists that was not caused by one of the aforementioned circumstances.

Claims under the guarantee can only be made within the guarantee period by presenting the original sales receipt. Please therefore keep the original sales receipt. The guarantee period is not extended by any repairs carried out under the guarantee, under statutory guarantees, or as a gesture of goodwill. This also applies to replaced and repaired parts.

If you wish to make a claim please first contact the service hotline mentioned below or contact us by e-mail. If there is a guarantee case, then the product will be repaired or replaced free of charge to you or the purchase price will be refunded, depending on our choice.

Your legal rights, in particular guarantee claims against the respective seller, are not limited by this guarantee.

IAN: 420956_2201

GB Service Great Britain
Tel.: 0800 404 7657
E-Mail: deltasport@lidl.co.uk

IE Service Ireland
Tel.: 1800 101010
E-Mail: deltasport@lidl.ie

Félicitations !

Vous venez d'acquérir un article de grande qualité. Avant la première utilisation, familiarisez-vous avec l'article.



Pour cela, veuillez lire attentivement la notice d'utilisation suivante.

Utilisez l'article uniquement comme indiqué et pour les domaines d'utilisation mentionnés. Conservez bien cette notice d'utilisation. Si vous cédez l'article à un tiers, veuillez à lui remettre l'ensemble de la documentation.

Étendue de la livraison (fig. A)

- 1 station service, démontée (1 - 7)
- 1 véhicule électrique (8)
- 2 piles (1,5V , LRO3, AAA) (9)
- 1 lot d'accessoires (10 - 23)
- 1 notice d'utilisation

Caractéristiques techniques

Alimentation électrique par piles :
1,5V , LRO3, AAA

 Symbole de courant continu



Date de fabrication (mois/année) :
06/2022



Delta-Sport Handelskontor GmbH déclare par la présente que cet article répond aux exigences essentielles et

aux autres dispositions en vigueur suivantes :
2009/48/CE – Directive relative à la sécurité des jouets

2014/30/UE – Directive européenne CEM

2011/65/UE – Directive RoHS

Utilisation conforme à sa destination

Cet article est un jouet pour les enfants à partir de 3 ans destiné à un usage privé.



Consignes de sécurité

- Attention. Ne convient pas aux enfants de moins de 36 mois. Danger d'étouffement. Petits éléments.
- Les enfants ne sont autorisés à jouer avec l'article que sous surveillance d'un adulte.

- Attention. Les matériaux d'emballage/ de fixation et le sac « SUPER-DRY » (agent déshydratant) ne font pas partie intégrante de l'article et doivent être retirés pour des raisons de sécurité avant que l'article ne soit remis aux enfants pour jouer.
- Attention. L'agent déshydratant contient du calcium chlorure (CAS 10043-52-4). Tenir hors de portée des enfants.
- Avant la première utilisation, veuillez vérifier que l'article ne présente aucun dommage ni signe d'usure. L'article ne doit être utilisé que dans un parfait état !
- Cet article contient des petits aimants. Les aimants avalés peuvent occasionner des blessures graves ! Si un aimant a été avalé, consultez immédiatement un médecin. Cet article a été fabriqué avec le plus grand soin ; cependant s'il arrivait qu'il soit endommagé, retirez-le immédiatement de la portée des enfants et éliminez-le.
- Utilisez uniquement le type de pile : LRO3.



Avertissements concernant les piles !

- Retirez les piles lorsqu'elles sont usées ou si l'article n'est pas utilisé sur une longue période.
- N'utilisez pas ensemble des piles de marque et de type différents, des piles neuves et usées ou des piles de capacité différente, celles-ci risquant de fuir et de causer des dommages.
- Respectez la polarité (+/-) lors de la mise en place.
- Remplacez toutes les piles en même temps et mettez les piles usées au rebut conformément aux prescriptions.
- Avertissement ! Les piles ne doivent pas être chargées ou réactivées par d'autres moyens, ni être démontées, jetées au feu ou court-circuitées.
- Conservez toujours les piles hors de portée des enfants.
- N'utilisez pas de piles rechargeables !
- Le nettoyage et l'entretien par l'utilisateur ne doivent pas être effectués par des enfants non surveillés.
- Nettoyez les contacts des piles et de l'appareil en cas de besoin et avant la mise en place.

- N'exposez pas les piles à des conditions extrêmes (par ex. radiateurs ou rayonnement direct du soleil). Il existe sinon un risque d'écoulement plus important.
- Attention. Éliminer immédiatement les piles usagées. Tenir les piles neuves et usagées hors de portée des enfants. Si vous pensez que des piles ont été avalées ou ont pénétré dans l'organisme, consultez immédiatement un médecin.

Danger !

- Soyez extrêmement prudent en présence d'une pile endommagée ou qui a coulé et jetez-la immédiatement selon la législation en vigueur. Pour cela, portez des gants.
- Si vous entrez en contact avec l'acide de la pile, lavez la zone concernée à l'eau et au savon. Si l'acide de la pile entre en contact avec vos yeux, rincez-les à l'eau et demandez immédiatement un traitement médical !
- Les bornes ne doivent pas être court-circuitées.

Montage

Pour le montage de l'article, suivez les étapes illustrées par la fig. B.

Insertion/changement des piles (fig. C)

ATTENTION ! Tenez compte des instructions suivantes afin d'éviter toute détérioration mécanique et électrique.

Pour insérer les piles (9) et les remplacer, procédez comme indiqué dans la fig. C.

Remarque : vous aurez besoin d'un tournevis adapté (non compris dans l'étendue de la livraison).

Remarque : prêtez attention aux pôles positif/négatif et veillez à insérer les piles dans le bon sens. Les piles doivent être parfaitement positionnées dans le logement de piles.

Activation et désactivation du véhicule (fig. D)

1. Appuyez sur le bouton (8a) pour activer la marche avant.

2. Appuyez sur le bouton (8b) pour arrêter le train.
3. Appuyez sur le bouton (8c) pour activer la marche arrière.

Attention ! Le véhicule n'a pas été conçu pour faire marche arrière sur les ponts ou les pentes.

Stockage, nettoyage

Lorsque vous n'utilisez pas l'article, rangez-le toujours dans un endroit sec, propre, sans piles et à une température ambiante.

Nettoyez l'article uniquement avec un chiffon de nettoyage humide, puis séchez-le en l'essuyant.

Attention : veuillez nettoyer les rails avant la première utilisation !

IMPORTANT ! Ne jamais laver avec des produits de nettoyage agressifs.

Mise au rebut



Afin de protéger l'environnement, ne jetez pas votre article avec les ordures ménagères lorsqu'il ne vous est plus utile, mais jetez-le de façon appropriée. Vous

pouvez obtenir des informations sur les points de collecte et leurs heures d'ouverture auprès des autorités compétentes de votre localité.

Les piles/batteries défectueuses ou usagées doivent être recyclées conformément à la directive 2006/66/CE et à ses amendements. Retournez les piles/batteries et/ou l'article à travers les possibilités de collecte offertes. Les matériaux d'emballage comme les sacs plastique ne doivent pas tomber entre les mains des enfants. Gardez le matériel d'emballage hors de la portée des enfants.

Dommages environnementaux dus à l'élimination inappropriée des piles/batteries ! Les piles/batteries ne doivent pas être jetées avec les ordures ménagères. Elles peuvent contenir des métaux lourds toxiques et sont soumises à un traitement spécial des déchets. Les symboles chimiques des métaux lourds sont les suivants : Cd = cadmium, Hg = mercure, Pb = plomb. Alors, retournez les piles/batteries usagées à un point de collecte municipal.



Ce produit est recyclable. Il est soumis à la responsabilité élargie du fabricant et est collecté séparément.



Jetez l'article et l'emballage dans le respect de l'environnement.



Notez le marquage des matériaux d'emballage lors du tri des déchets.

Ceux-ci sont marqués par les abréviations (a) et les chiffres (b) avec la signification suivante : 1 - 7 : plastique/20 - 22 : papier et carton/80 - 98 : matériaux composites.

L'article et les matériaux d'emballage sont recyclables. Éliminez-les séparément pour une meilleure gestion des déchets. Le logo Triman ne s'applique qu'à la France. Vous pouvez vous renseigner auprès des autorités locales ou municipales pour savoir comment vous débarrasser de l'article mis au rebut.

Indications concernant la garantie et le service après-vente

L'article a été produit avec grand soin et sous un contrôle constant. DELTA-SPORT HANDELS-KONTOR GmbH accorde au client final privé une garantie de trois ans sur cet article à compter de la date d'achat (période de garantie) conformément aux dispositions suivantes. La garantie ne vaut que pour les défauts de matériaux et de fabrication. La garantie ne couvre pas les pièces soumises à une usure normale, lesquelles doivent donc être considérées comme des pièces d'usure (comme par ex. les piles), de même qu'elle ne couvre pas les pièces fragiles, telles que les interrupteurs, les batteries ou les pièces fabriquées en verre.

Les réclamations au titre de cette garantie sont exclues si l'article a été utilisé de manière abusive ou inappropriée, hors du cadre de son usage ou du champ d'application prévu ou si les instructions de la notice d'utilisation n'ont pas été respectées, à moins que le client final ne prouve que l'article présentait un défaut de matériau ou de fabrication n'étant pas dû à l'une des conditions mentionnées ci-dessus.

Les réclamations au titre de la garantie ne peuvent être adressées pendant la période de garantie qu'en présentant le ticket de caisse original. Veuillez pour cela conserver le ticket de caisse original. Ceci s'applique également aux pièces remplacées et réparées.

Si vous avez des plaintes à formuler, veuillez d'abord contacter le service d'assistance téléphonique ci-dessous ou nous contacter par courrier électronique. Si le cas est couvert par la garantie, nous nous engageons - à notre appréciation - à réparer ou à remplacer l'article gratuitement pour vous ou à vous rembourser le prix d'achat. Aucun autre droit ne découle de la garantie.

Vos droits légaux, en particulier les droits de garantie contre le vendeur concerné, ne sont pas limités par cette garantie.

Article L217-16 du Code de la consommation

Lorsque l'acheteur demande au vendeur, pendant le cours de la garantie commerciale qui lui a été consentie lors de l'acquisition ou de la réparation d'un bien meuble, une remise en état couverte par la garantie, toute période d'immobilisation d'au moins sept jours vient s'ajouter à la durée de la garantie qui restait à courir.

Cette période court à compter de la demande d'intervention de l'acheteur ou de la mise à disposition pour réparation du bien en cause, si cette mise à disposition est postérieure à la demande d'intervention.

Indépendamment de la garantie commerciale souscrite, le vendeur reste tenu des défauts de conformité du bien et des vices rédhibitoires dans les conditions prévues aux articles L217-4 à L217-13 du Code de la consommation et aux articles 1641 à 1648 et 2232 du Code Civil.

Article L217-4 du Code de la consommation

Le vendeur livre un bien conforme au contrat et répond des défauts de conformité existant lors de la délivrance.

Il répond également des défauts de conformité résultant de l'emballage, des instructions de montage ou de l'installation lorsque celle-ci a été mise à sa charge par le contrat ou a été réalisée sous sa responsabilité.

Article L217-5 du Code de la consommation

Le bien est conforme au contrat :

1° S'il est propre à l'usage habituellement attendu d'un bien semblable et, le cas échéant :

- s'il correspond à la description donnée par le vendeur et posséder les qualités que celui-ci a présentées à l'acheteur sous forme d'échantillon ou de modèle ;
- s'il présente les qualités qu'un acheteur peut légitimement attendre eu égard aux déclarations publiques faites par le vendeur, par le producteur ou par son représentant, notamment dans la publicité ou l'étiquetage ;

2° Ou s'il présente les caractéristiques définies d'un commun accord par les parties ou être propre à tout usage spécial recherché par l'acheteur, porté à la connaissance du vendeur et que ce dernier a accepté.

Article L217-12 du Code de la consommation

L'action résultant du défaut de conformité se prescrit par deux ans à compter de la délivrance du bien.

Article 1641 du Code civil

Le vendeur est tenu de la garantie à raison des défauts cachés de la chose vendue qui la rendent impropre à l'usage auquel on la destine, ou qui diminuent tellement cet usage que l'acheteur ne l'aurait pas acquise, ou n'en aurait donné qu'un moindre prix, s'il les avait connus.

Article 1648 1er alinéa du Code civil

L'action résultant des vices rédhibitoires doit être intentée par l'acquéreur dans un délai de deux ans à compter de la découverte du vice.

Les pièces détachées indispensables à l'utilisation du produit sont disponibles pendant la durée de la garantie du produit.

IAN : 420956_2201

(FR) Service France
Tel. : 0800 919270
E-Mail : deltasport@lidl.fr

(BE) Service Belgique
Tel. : 0800 12089
E-Mail : deltasport@lidl.be

Gefeliciteerd!

Met uw aankoop hebt u voor een hoogwaardig artikel gekozen. Zorg ervoor dat u voor het eerste gebruik met het artikel vertrouwd raakt.



Lees hiervoor de volgende gebruiksaanwijzing zorgvuldig door.

Gebruik het artikel alleen zoals omschreven en voor het aangegeven doel. Bewaar deze gebruiksaanwijzing goed. Geef alle documenten mee als u het artikel aan iemand anders geeft.

Leveringsomvang (afb. A)

- 1 x tankstation, gedemonteerd (1 - 7)
- 1 x voertuig, elektrisch (8)
- 2 x batterij (1,5V , LR03, AAA) (9)
- 1 x accessoires (10 - 23)
- 1 x gebruiksaanwijzing

Technische gegevens

Stroomvoorziening batterij:

1,5V , LR03, AAA

 Symbool voor gelijkspanning

 Productiedatum (maand/jaar):
06/2022

 Hierbij verklaart Delta-Sport Handelskontor GmbH dat dit artikel voldoet aan de volgende basiseisen en de overige ter zake doende bepalingen:
2009/48/EG - Speelgoedrichtlijn
2014/30/EU - EMC-richtlijn
2011/65/EU - RoHS-richtlijn

Beoogd gebruik

Dit artikel is speelgoed voor kinderen vanaf 3 jaar voor particulier gebruik.

Veiligheidsinstructies

- Waarschuwing. Niet geschikt voor kinderen jonger dan 36 maanden. Verstikkingsgevaar. Kleine onderdelen.
- Kinderen mogen alleen onder toezicht van volwassenen met het artikel spelen.

- Waarschuwing. Alle verpakkings-/bevestigingsmaterialen en de „SUPER DRY“-zak (droogmiddel) zijn geen bestanddeel van het speelgoed en moeten omwille van de veiligheid verwijderd worden voordat het product aan kinderen overhandigd wordt om ermee te spelen.
- Waarschuwing. Droogmiddel bevat calcium chloride (CAS 10043-52-4) Buiten het bereik van kinderen houden.
- Controleer het artikel vóór het gebruik op beschadigingen of slijtage. Het artikel mag alleen in een perfecte staat gebruikt worden!
- Dit artikel bevat kleine magneten. Ingeslikte magneten kunnen ernstige letsels veroorzaken! Indien er een magneet ingeslikt wordt, raadpleegt u onmiddellijk een arts. Het artikel wordt zo zorgvuldig mogelijk geproduceerd. Indien er zich dan toch al eens beschadigingen voordoen, verwijdert u het artikel uit de buurt van kinderen en voert u het af.
- Gebruik alleen het batterijtype: LR03.

Waarschuwingen batterijen!

- Verwijder de batterijen wanneer deze leeg zijn of wanneer het artikel gedurende langere tijd niet wordt gebruikt.
- Gebruik geen batterijen van verschillende typen of merken en gebruik geen nieuwe en gebruikte batterijen of batterijen met verschillende capaciteit door elkaar. Dit kan leiden tot lekkage en beschadiging.
- Houd bij het plaatsen rekening met de polariteit (+/-).
- Vervang alle batterijen tegelijkertijd en voer oude batterijen volgens de voorschriften af.
- Waarschuwing! Batterijen mogen niet worden opgeladen of met andere middelen worden gereactiveerd, niet worden gedemonteerd, niet in het vuur worden geworpen of worden kortgesloten.
- Bewaar batterijen altijd buiten het bereik van kinderen.
- Gebruik geen oplaadbare batterijen!

- Reiniging en onderhoud door de gebruiker mogen niet door kinderen zonder toezicht worden uitgevoerd.
- Reinig indien nodig vóór het plaatsen de contacten van de batterijen en het apparaat.
- Gebruik de batterijen niet onder extreme omstandigheden (bijv. verwarmingen of direct zonlicht). Er bestaat dan een verhoogde kans op lekkage.
- Waarschuwing. Voer gebruikte batterijen direct af. Houd nieuwe en gebruikte batterijen uit de buurt van kinderen. Schakel onmiddellijk medische hulp in als u vermoedt dat batterijen zijn ingeslikt of het lichaam zijn binnengedrongen.

Gevaar!

- Ga zeer voorzichtig om met beschadigde of lekkende batterijen en voer ze direct volgens de voorschriften af. Draag daarbij handschoenen.
- Indien u in aanraking komt met batterijzuur, dient u de betreffende plek direct met water en zeep te wassen. Indien u batterijzuur in uw ogen krijgt, dient u uw ogen direct met water te spoelen en moet u zich zo spoedig mogelijk door een arts laten behandelen!
- De aansluitklemmen mogen niet worden kortgesloten.

Montage

Neem voor het monteren van het artikel de afzonderlijke stappen zoals getoond in afb. B in acht.

Batterijen plaatsen/wisselen (afb. C)

WAARSCHUWING! Volg de volgende aanwijzingen op om mechanische en elektrische schade te vermijden.

Ga voor het plaatsen en wisselen van de batterijen (9) te werk zoals getoond in afb. C.

Aanwijzing: u hebt een geschikte schroeven-draaier nodig (niet meegeleverd).

Aanwijzing: let op de plus-/minpool van de batterijen en zorg ervoor dat u deze correct plaatst. De batterijen moeten zich helemaal in de batterijhouder bevinden.

Voertuig activeren en deactiveren (afb. D)

1. Druk op de knop (8a) om het vooruitrijden te activeren.
2. Druk op de knop (8b) om de trein te stoppen.
3. Druk op de knop (8c) om het achteruitrijden te activeren.

Waarschuwing! Het voertuig is niet ontworpen voor achteruitrijden op bruggen of hellingen.

Opslag, reiniging

Bewaar het artikel wanneer u dit niet gebruikt altijd droog, schoon en zonder batterijen op kamertemperatuur.

Reinig het artikel alleen met een vochtige schoonmaakdoek en droog het vervolgens af. **Waarschuwing:** de rails dienen gereinigd te worden voordat ze voor het eerst gebruikt worden! **BELANGRIJK!** Reinig nooit met agressieve reinigingsmiddelen.

Afvalverwerking



Gooi uw afgedankte artikel ter bescherming van het milieu niet bij het huisafval, maar breng het naar een erkende afvalinzamelaar. U kunt bij uw gemeente informeren naar inzamelpunten en hun openingstijden.

Defecte of lege batterijen/accu's moeten conform richtlijn 2006/66/EG en wijzigingen ervan worden gerecycled. Geef batterijen/accu's en/of het artikel terug via de aangeboden inzamelvoorzieningen. Geef verpakkingsmaterialen zoals foliezakjes niet aan kinderen. Berg het verpakkingsmateriaal buiten bereik van kinderen op.

Milieuschade door verkeerde afvoer van batterijen/accu's! Batterijen/accu's mogen niet via het huisafval worden afgevoerd. Ze kunnen giftige zware metalen bevatten en moeten worden behandeld als klein chemisch afval. De chemische symbolen van de zware metalen zijn als volgt: Cd = cadmium, Hg = kwik, Pb = lood. Geef verbruikte batterijen/accu's daarom af bij een gemeentelijk inzamelpunt.



Voer het artikel en de verpakking op een milieuvriendelijke manier af.



Neem de markering van verpakkingsmaterialen voor de afvalscheiding in acht.

Deze zijn gemarkeerd met afkortingen (a) en nummers (b) met de volgende betekenis: 1 - 7: kunststoffen/20 - 22: papier en karton/80 - 98: composietmaterialen.

Het artikel en de verpakkingsmaterialen zijn recyclebaar; voer ze gescheiden af voor een betere afvalbehandeling. Het Triman-logo is alleen van toepassing voor Frankrijk. Informatie over de mogelijkheden om het afgedankte artikel af te voeren, wordt verstrekt door de gemeentelijke overheid.

Opmerkingen over garantie en serviceafhandeling

Het artikel werd met de grootste zorgvuldigheid en onder permanent toezicht geproduceerd. De firma DELTA-SPORT HANDELSKONTOR GmbH verleent particuliere eindklanten op dit artikel drie jaar garantie, te rekenen vanaf de datum van aankoop (garantietermijn) en dit op grond van de volgende bepalingen. De garantie geldt alleen voor materiaal- en verwerkingsfouten. De garantie is niet van toepassing op onderdelen die aan een normale slijtage onderhevig zijn en daarom als niet-slijtgevaste onderdelen te beschouwen zijn (bv. batterijen) en evenmin op breekbare onderdelen, bv. schakelaars, accu's of onderdelen die van glas gemaakt zijn.

Uit de garantie voortvloeiende claims zijn uitgesloten als het artikel onvakkundig, verkeerd of niet in het kader van de voorziene bepaling of in het kader van het voorziene gebruiksdoeleinde gebruikt werd of indien richtlijnen in de gebruiksaanwijzing niet in acht genomen werden, tenzij de eindklant aantoont dat er sprake is van een materiaal- of verwerkingsfout die niet op één van de hoger vermelde omstandigheden gebaseerd is.

Uit de garantie voortvloeiende claims kunnen alleen tijdens de garantietermijn op vertoon van de originele kassabon ingediend worden. Gelieve daarom de originele kassabon te bewaren. De garantietermijn wordt door eventuele reparaties op grond van de garantie, wettelijke waarborg of coulance niet verlengd. Dit geldt ook voor vervangen en gerepareerde onderdelen.

Gelieve u bij klachten in eerste instantie tot de hieronder vermelde servicehotline te richten of met ons per e-mail contact op te nemen. Is er sprake van een garantiegeval, dan wordt het artikel door ons – naar onze keuze – voor u gratis gerepareerd, wordt het vervangen of wordt de aankoopsom terugbetaald. Verdere rechten op grond van de garantie bestaan niet. Uw wettelijke rechten, in het bijzonder rechten op garantie tegenover de betreffende verkoper, worden door deze garantie niet beperkt.

IAN: 420956_2201

BE Service België
Tel.: 0800 12089
E-Mail: deltasport@lidl.be

NL Service Nederland
Tel.: 08000249630
E-Mail: deltasport@lidl.nl

Gratulujemy!

Decydując się na ten produkt, otrzymują Państwo towar wysokiej jakości. Należy zapoznać się z produktem przed jego pierwszym użyciem.

 **Należy uważnie przeczytać następującą instrukcję użytkowania.**

Produkt ten należy użytkować wyłącznie w opisany sposób oraz zgodnie ze wskazanym przeznaczeniem. Niniejszą instrukcję użytkowania należy przechowywać w bezpiecznym miejscu. Przekazując produkt innej osobie, należy upewnić się, że otrzyma ona także całą dokumentację dotyczącą produktu.

Zakres dostawy (rys. A)

- 1 x stacja benzynowa, do samodzielnego zmontowania (1-7)
- 1 x pojazd, elektryczny (8)
- 2 x bateria (1,5V  LR03, AAA) (9)
- 1 x zestaw akcesoriów (10-23)
- 1 x instrukcja użytkowania

Dane techniczne

Zasilanie bateriami:

1,5V  LR03, AAA

 Symbol napięcia stałego

 Data produkcji (miesiąc/rok):
06/2022

 Firma Delta-Sport Handelskontor GmbH oświadcza, że niniejszy produkt spełnia najważniejsze

wymagania oraz jest zgodny z podanymi poniżej wytycznymi:

2009/48/WE – dyrektywa w sprawie bezpieczeństwa zabawek

2014/30/UE – dyrektywa EMC

2011/65/UE – dyrektywa RoHS

Użytkowanie zgodne z przeznaczeniem

Ten produkt jest zabawką dla dzieci od 3. roku życia i jest przeznaczony do użytku prywatnego.

Wskazówki bezpieczeństwa

- Ostrzeżenie. Nie nadaje się dla dzieci w wieku poniżej 36 miesięcy. Niebezpieczeństwo udławienia się. Małe części.
- Dzieci mogą bawić się artykułem jedynie pod nadzorem dorosłych.
- Ostrzeżenie. Opakowanie/wszystkie materiały mocujące oraz woreczek „SUPER DRY” (pochłaniacz wilgoci) nie są częścią zabawki i ze względów bezpieczeństwa muszą być usunięte, zanim artykuł będzie przekazany dzieciom do zabawy.
- Ostrzeżenie. Pochłaniacz wilgoci zawiera calcium chloride (CAS 10043-52-4). Chronić przed dziećmi.
- Należy sprawdzić artykuł przed każdym użyciem pod względem uszkodzeń i zużycia. Artykuł może być używany tylko w nienagannym stanie!
- Ten artykuł zawiera niewielkie magnesy. Połknięcie magnesów może spowodować poważne obrażenia! W przypadku połknięcia magnezu należy natychmiast skontaktować się z lekarzem. Artykuł wyprodukowano z zachowaniem należytej staranności. Gdyby jednak doszło do wystąpienia uszkodzeń, artykuł należy niezwłocznie odebrać dziecku i poddać go utylizacji.
- Używać tylko następującego typu baterii: LR03.

Ostrzeżenia dotyczące baterii!

- Należy wyjąć baterie, jeśli są wyczerpane lub jeśli produkt nie jest używany przez dłuższy okres.
- Nigdy nie należy łączyć baterii różnych typów, marek, baterii nowych i używanych ani baterii o różnych pojemnościach, ponieważ może dojść do wycieku elektrolitu, co może spowodować uszkodzenie produktu.
- Baterie należy wkładać zgodnie z oznaczeniami biegunowości (+/-).
- Należy wymieniać wszystkie baterie jednocześnie i utylizować zużyte baterie w sposób zgodny z przepisami.

- **Ostrzeżenie!** Nie wolno ładować ani reaktować baterii innymi sposobami, rozbierać ich na części, wrzucać do ognia czy powodować ich zwarcia.
- Baterie należy przechowywać w miejscu niedostępnym dla dzieci.
- Nie należy używać akumulatorów!
- Czyszczenie i konserwacja nie mogą być wykonywane przez dzieci bez nadzoru.
- Jeśli to konieczne, przed włożeniem baterii należy oczyścić ich styki, a także styki urządzenia.
- Nie narażać baterii na żadne ekstremalne warunki (np. działanie grzejników lub bezpośrednie światło słoneczne). W przeciwnym razie istnieje zwiększone ryzyko wystąpienia wycieku.
- **Ostrzeżenie.** Zużyte baterie należy natychmiast oddać do utylizacji. Nowe i zużyte baterie należy przechowywać poza zasięgiem dzieci. W przypadku podejrzenia połknięcia lub przeniknięcia baterii do organizmu należy niezwłocznie wezwać pomoc medyczną.

Niebezpieczeństwo!

- Z uszkodzonymi lub przeciekającymi bateriami należy obchodzić się z najwyższą ostrożnością i natychmiast zutylizować je w odpowiedni sposób. W czasie wykonywania tych czynności należy nosić rękawiczki.
- Jeśli dojdzie do kontaktu z kwasem z baterii, należy umyć to miejsce wodą z mydłem. Jeśli kwas z baterii dostanie się do oka, należy przepłukać oczy wodą i natychmiast zasięgnąć pomocy lekarskiej!
- Nie wolno zwierać zacisków przyłączy.

Montaż

Wykonać poszczególne kroki montażu produktu, w sposób przedstawiony na rys. B.

Wkładanie/wymiana baterii (rys. C)

OSTRZEŻENIE! Przestrzegać poniższych wskazówek, aby uniknąć uszkodzeń mechanicznych i elektrycznych.

Aby włożyć i wymienić baterie (9), postępować w sposób przedstawiony na rys. C.

Wskazówka: do montażu produktu potrzebny jest odpowiedni śrubokręt (brak w zakresie dostawy).

Wskazówka: należy zwrócić uwagę na bieguny dodatni i ujemny baterii oraz na ich prawidłową instalację. Baterie muszą w całości znajdować się w uchwycie na baterie.

Włączanie i wyłączanie pojazdu (rys. D)

1. Nacisnąć przycisk (8a), aby wyłączyć jazdę do przodu.
2. Nacisnąć przycisk (8b), aby zatrzymać pociąg.
3. Nacisnąć przycisk (8c), aby włączyć jazdę do tyłu.

Ostrzeżenie! Pojazd nie jest przeznaczony do jazdy do tyłu przez mosty lub na wzniesieniach.

Przechowywanie, czyszczenie

Podczas nieużywania należy zawsze przechowywać produkt w suchym i czystym miejscu, z wyjątkami bateriami, w temperaturze pokojowej. Czyścić wyłącznie przy użyciu wilgotnej ściereczki, następnie wytrzeć do sucha.

Uwaga: przed pierwszym użyciem szyny należy przeczyszczyć!

WAŻNE! Nie czyścić przy użyciu ostrych środków czyszczących.

Uwagi odnośnie recyklingu



Jeśli produkt jest zużyty, nie należy go wyrzucać wraz z odpadami domowymi ze względu na ochronę środowiska, ale należy go odpowiednio zutylizować.

Informacje o punktach zbiórki i godzinach otwarcia można uzyskać w lokalnej administracji. Uszkodzone lub zużyte baterie/akumulatory należy poddać recyklingowi zgodnie z dyrektywą 2006/66/WE i jej zmianami. Zwrócić baterie/akumulatory i/lub produkt, korzystając z udostępnionych urządzeń przeznaczonych do zbiórki. Opakowania, takie jak torby plastikowe, nie powinny znaleźć się w rękach dzieci. Opakowanie przechowywać w miejscu niedostępnym dla dzieci.

Nieprawidłowa utylizacja baterii/akumulatorów wyrządza szkody w środowisku naturalnym! Baterii/akumulatorów nie wolno wyrzucać razem z odpadami domowymi. Mogą zawierać toksyczne metale ciężkie i podlegają obróbce odpadów niebezpiecznych. Symbole chemiczne metali ciężkich są następujące: Cd = kadm, Hg = rtęć, Pb = ołów. Zużyte baterie/akumulatory należy oddawać w miejskim punkcie zbiórki.



Produkt oraz opakowanie należy utylizować w sposób przyjazny dla środowiska.



Przestrzegać oznakowania materiałów opakowaniowych podczas segregacji odpadów. Są one oznaczone skrótami (a) i liczbami (b) o następującym znaczeniu: 1-7: tworzywa sztuczne/20-22: papier i karton/80-98: materiały kompozytowe. Produkt i materiały opakowaniowe nadają się do recyklingu, należy je osobno utylizować w celu lepszego przetwarzania odpadów. Logo Triman obowiązuje tylko we Francji. Informacje o sposobie utylizacji zużytego produktu są dostępne u władz lokalnych lub miejskich.

Wskazówki dotyczące gwarancji i obsługi serwisowej

Artykuł został wyprodukowany z najwyższą starannością i pod stałą kontrolą. DELTA-SPORT HANDELSKONTOR GmbH przyznaje klientowi końcowemu na niniejszy artykuł trzy lata gwarancji od daty zakupu (okres gwarancyjny) z zastrzeżeniem poniższych postanowień. Gwarancja dotyczy wyłącznie wad materiałowych i wad wykonania. Gwarancja nie obejmuje części, które podlegają normalnemu zużyciu i z tego względu należy je traktować jako części zużywalne (np. baterie) i nie obejmuje części kruchych, np. przełączników, akumulatorów ani części wykonanych ze szkła.

Wyklucza się roszczenia z tytułu niniejszej gwarancji w przypadku użycia artykułu w sposób niewłaściwy lub sprzeczny z jego przeznaczeniem lub w sposób wykraczający poza przewidziane przeznaczenie lub poza przewidziany zakres użytkowania lub jeśli wytyczne zawarte w instrukcji obsługi nie były przestrzegane, chyba że klient końcowy udowodni istnienie wady materiałowej lub wady wykonania, która nie wynika z podanych wyżej przyczyn.

Roszczenia z tytułu gwarancji można zgłaszać wyłącznie w okresie gwarancyjnym za okazaniem oryginalnego dowodu zakupu. Prosimy zatem zachować oryginalny dowód zakupu! W przypadku jakichkolwiek reklamacji prosimy skontaktować się z nami najpierw za pośrednictwem podanej poniżej infolinii serwisowej lub drogą e-mailową. W przypadku objętym gwarancją artykuł zostanie – według naszego uznania – bezpłatnie naprawiony, wymieniony lub nastąpi zwrot ceny zakupu. Z gwarancji nie wynikają żadne inne prawa.

Niniejsza gwarancja nie ogranicza Państwa ustawowych praw, w szczególności roszczeń gwarancyjnych wobec danego sprzedawcy. W przypadku wymiany części lub całego artykułu okres gwarancji przedłuża się o trzy lata zgodnie z art. 581 § 1 kodeksu cywilnego. Po upływie czasu gwarancji powstałe naprawy są płatne.

IAN: 420956_2201

 Serwis Polska
Tel.: 22 397 4996
E-Mail: deltasport@lidl.pl

Srdečně blahopřejeme!

Svým nákupem jste se rozhodli pro kvalitní výrobek. Před prvním použitím se prosím seznámte s tímto výrobkem.



Pozorně si přečtete následující návod k použití.

Používejte tento výrobek pouze tak, jak je popsáno, a pro uvedené účely. Uchovejte si tento návod k použití pro budoucí použití. Pokud výrobek předáte třetí osobě, předejte jí i veškerou dokumentaci.

Obsah balení (obr. A)

- 1 x čerpací stanice, rozložená (1-7)
- 1 x vozidlo, elektrické (8)
- 2 x baterie (1,5V  LR03, AAA) (9)
- 1 x příslušenství (10-23)
- 1 x návod k použití

Technické údaje

Zdroj energie (baterie):

1,5V  LR03, AAA

 Symbol stejnosměrného napětí



Datum výroby (měsíc/rok):

06/2022



Společnost Delta-Sport Handelskontor GmbH tímto prohlašuje, že tento výrobek je v souladu s následujícími základními požadavky a ostatními příslušnými ustanoveními:

2009/48/ES – Směrnice o bezpečnosti hraček

2014/30/EU – Směrnice o EMK

2011/65/EU – Směrnice RoHS

Použití dle určení

Tento výrobek je hračka pro děti od 3 let pro privátní potřebu.



Bezpečnostní pokyny

- Upozornění. Nevhodné pro děti mladší 36 měsíců. Nebezpečí zalknutí. Malé části.
- Děti si smí s výrobkem hrát pouze pod dohledem dospělých.

- Upozornění. Veškeré obalové a upevňovací materiály a sáček „SUPER DRY“ (vysoušecí prostředek) nejsou součástí hračky a musí být z bezpečnostních důvodů odstraněny před tím, než je výrobek předán dítětem na hrani.
- Upozornění. Vysoušecí prostředek obsahuje calcium chloride (CAS 10043-52-4). Uchovávejte mimo dosah dětí.
- Ověřte před každým použitím, zda výrobek není poškozen nebo opotřeben. Výrobek smí být používán pouze v bezvadném stavu!
- Tento výrobek obsahuje malé magnety. Spolkuté magnety mohou přivodit těžké úrazy! Pokud by došlo ke spolknutí magnetu, ihned vyhledejte lékaře. Výrobek je vyroben s největší pečlivostí, pokud by se přesto stalo, že se vyskytne poškození, výrobek neprodleně dítětem odeberte a zlikvidujte ho do odpadu.
- Používejte pouze typ baterie: LR03.



Varovné pozornosti týkající se baterií!

- Odstraňte baterie, pokud jsou vybité nebo pokud výrobek nebyl déle používán.
- Nepoužívejte různé typy baterií nebo značek, nové a použité baterie dohromady a baterie s různou kapacitou, protože ty pak mohou vytéct a způsobit škody.
- Při vložení dbejte na polaritu (+/-).
- Provádějte výměnu všech baterií společně a likvidujte staré baterie podle předpisu.
- Výstraha! Baterie se nesmějí dobíjet nebo reaktivovat pomocí jiných prostředků, nesmějí se rozebírat, házet do ohně nebo zkratovat.
- Uchovávejte baterie vždy mimo dosah dětí.
- Nepoužívejte dobíjecí baterie!
- Čištění a užitelskou údržbu nesmějí provádět děti bez dozoru.
- Vyčistěte, pokud je to potřeba, před vložením kontakty baterie a přístroje.
- Baterie nevystavujte extrémním podmínkám (např. vlivu topných těles nebo přímému slunečnímu záření). Jinak hrozí riziko vytečení baterií.

- Upozornění. Použité (vybité) baterie neprodle- ně zlikvidujte. Nové i použité baterie udržujte mimo dosah dětí. V případě podezření, že došlo ke spojení baterií nebo jejich vniknutí do těla, ihned vyhledejte lékařskou pomoc.

Nebezpečí!

- Zacházejte s poškozenou nebo vyteklou baterií velmi opatrně a zlikvidujte ji podle předpisů. Použijte přitom rukavice.
- Přijdete-li do styku s kyselinou baterie, omyjte postižené místo vodou a mýdlem. Pokud se vám kyselina z baterie dostane do očí, vypláchněte je vodou a vyhledejte neprodle- ně lékařské ošetření!
- Připojovací svorky nesmějí být zkratovány.

Sestavení

Při sestavování výrobku postupujte dle jednotlivých kroků znázorněných na obr. B.

Vložení/výměna baterií (obr. C)

UPOZORNĚNÍ! Dodržujte následující příkazy, abyste předešli mechanickým a elektrickým poškozením.

Při vložení a výměně baterií (9) postupujte podle obr. C.

Upozornění: Potřebujete vhodný šroubovák (není součástí obsahu balení).

Upozornění: Dbejte na správné vložení baterií vzhledem k pólům plus/minus. Baterie musejí být kompletně zasazeny do držáku baterií.

Aktivace a deaktivace vozidla (obr. D)

1. Pro jízdu vpřed stiskněte tlačítko (8a).
2. Pro zastavení vlaku stiskněte tlačítko (8b).
3. Pro aktivaci couvání stiskněte tlačítko (8c).

Upozornění! Vozidlo nebylo zkonstruováno pro couvání na mostech nebo svazích.

Uskladnění, čištění

Pokud výrobek nepoužíváte, skladujte jej vždy suchý, čistý, bez baterií a při pokojové teplotě. Čistěte pouze vlhkým hadříkem a následně otřete do sucha.

Pozor: Kolejničky je třeba před prvním použitím vyčistit!

DŮLEŽITÉ! K čištění nikdy nepoužívejte agresivní čisticí prostředky.

Pokyny k likvidaci



V zájmu ochrany životního prostředí nevyhazujte svůj výrobek do odpadu v případě, že dosloužil, ale odнесите jej na profesionální místo k likvidaci.

O sběrných místech a jejich otevírací době se můžete informovat u příslušné místní správy. Vadné nebo použité baterie/akumulátory musejí být recyklovány v souladu se směrnici 2006/66/ES a jejími změnami. Odevzdejte baterie/akumulátory a/nebo výrobek prostřednictvím nabízených sběrných zařízení. Balicí materiály jako např. fóliové pytle nepatří do rukou dětí. Uchovávejte balicí materiál mimo dosah dětí.

Poškození životního prostředí v důsledku nesprávné likvidace baterií/akumulátorů! Baterie/akumulátory nesmějí být likvidovány spolu s komunálním odpadem. Mohou obsahovat toxické těžké kovy a podléhají zpracování nebezpečného odpadu. Chemické symboly těžkých kovů jsou následující: Cd = kadmium, Hg = rtuť, Pb = olovo. Použití baterie/akumulátory proto likvidujte v místním sběrném místě.



Výrobek a obal zlikvidujte ekologicky.



Při třídění odpadu dodržujte označení balicích materiálů, které jsou označeny zkratkami (a) a čísly (b) s následujícím významem: 1–7: plasty/20–22: papír a karton/80–98: smíšený odpad.

Výrobek a balicí materiály jsou recyklovatelné, likvidujte je odděleně pro lepší zpracování odpadu. Logo Triman platí pouze pro Francii. Možnosti likvidace výrobku, který dosloužil, jsou k dispozici u místní nebo městské správy.

Pokyny k záruce a průběhu služby

Výrobek byl vyroben s velkou péčí a za stálé kontroly. DELTA-SPORT HANDELSKONTOR GmbH poskytuje koncovým privátním zákazníkům na tento výrobek tři roky záruky od data nákupu (záruční lhůta) podle následující ustanovení. Záruka se týká pouze vad materiálu a závad ve zpracování. Záruka se nevztahuje na díly, které podléhají normálnímu opotřebenění, a proto je nutné na ně pohlížet jako na rychle opotřebitelné díly (např. baterie), a na křehké díly, např. vypínače, akumulátory nebo díly vyrobené ze skla.

Nároky z této záruky jsou vyloučeny, pokud výrobek byl používán neodborně nebo nedovoleným způsobem nebo nikoli v rámci stanoveného účelu určení nebo předpokládaného rozsahu používání nebo nebyla dodržena zadání v návodu k obsluze, ledaže by koncový zákazník prokázal, že existuje vada materiálu nebo došlo k chybě ve zpracování, které nevyplývají z některé výše uvedených okolností.

Nároky ze záruky lze uplatnit pouze v rámci záruční lhůty po předložení originálního pokladního dokladu. Proto si prosím uschovejte originál pokladního dokladu. Doba záruky se neprodlužuje případnými opravami na základě záruky, zákonné záruky nebo kulance. Totéž platí také pro vyměněné a opravené díly.

Při reklamaci se prosím obraťte na níže uvedenou horkou linku servisu nebo se s námi spojte e-mailem. Pokud se vyskytne případ reklamace, výrobek Vám – dle naší volby – bezplatně opravíme, vyměníme nebo Vám vrátíme kupní cenu. Další práva ze záruky nevznikají.

Vaše zákonná práva, zejména nároky na zajištění záruky vůči konkrétnímu prodejci, nejsou touto zárukou omezena.

IAN: 420956_2201



Servis Česko

Tel.: 800143873

E-Mail: deltasport@lidl.cz

Blahoželáme!

Svojím nákupom ste sa rozhodli pre kvalitný výrobok. Pred prvým použitím sa s výrobkom dôkladne oboznámte.

Pozorne si prečítajte tento návod na používanie.

Výrobok používajte len uvedeným spôsobom a na uvedený účel. Tento návod na používanie si dobre uschovajte. Pri odovzdávaní výrobku tretej osobe odovzdajte s výrobkom aj všetky podklady.

Rozsah dodávky (obr. A)

- 1 x čerpacia stanica, rozložená (1 - 7)
- 1 x autíčko, elektrické (8)
- 2 x batéria (1,5V , LR03, AAA) (9)
- 1 x príslušenstvo (10 - 23)
- 1 x návod na používanie

Technické údaje

Napájanie batériou:
1,5V , LR03, AAA

 Symbol pre jednosmerné napätie

 Dátum výroby (mesiac/rok):
06/2022

 Spoločnosť Delta-Sport Handelskontor GmbH týmto vyhlasuje, že tento výrobok je v súlade s nasledujúcimi základnými požiadavkami a ostatnými príslušnými ustanoveniami:
2009/48/ES - Smernica o bezpečnosti hračiek
2014/30/EU - Smernica o elektromagnetickej Kompatibiliti
2011/65/EÚ - Smernica RoHS

Určené použitie

Tento výrobok je hračka pre deti od 3 rokov pre súkromné použitie.

Pokyny pre bezpečnosť

- Upozornenie. Nevhodné pre deti vo veku do 36 mesiacov. Nebezpečenstvo dusenia. Malé časti.
- Deti sa smú hrať s výrobkom len pod dohľadom dospelých.

- Upozornenie. Všetok obalový/upevňovací materiál a vrecko „SUPER DRY“ (sušiaci prostriedok) nie sú súčasťou hračky a musíte ich z bezpečnostných dôvodov odstrániť predtým, než výrobok odovzdáte deťom na hranie.
- Upozornenie. Sušiaci prostriedok obsahuje calcium chloride (CAS 10043-52-4). Uchovávajúajte mimo dosahu detí.
- Pred každým použitím výrobku skontrolujte, či nie je poškodený alebo opotrebovaný. Výrobok sa môže používať len v bezchybnom stave.
- Tento výrobok obsahuje malé magnety. Prehltnuté magnety môžu spôsobiť závažné zranenia. V prípade prehltnutia magnetu okamžite vyhľadajte lekársku pomoc. Výrobok bol vyrobený za najprísnejších podmienok. Ak by sa však aj napriek tomu poškodil, okamžite ho odstráňte z dosahu detí a zneškodnite ho.
- Používajte iba typ batérie: LR03.

Výstražné upozornenia týkajúce sa batérií!

- Ak výrobok dlhší čas nepoužívate alebo ak sú batérie vybité, vyberte ich.
- Nepoužívajte rôzne typy alebo značky batérií, nemiešajte spolu nové a použité batérie alebo batérie s rôznou kapacitou, pretože môžu vytečť a poškodiť výrobok.
- Pri vkladani batérií dbajte na správnu polaritu (+/-).
- Všetky batérie vymeňte naraz a použité batérie zlikvidujte v súlade s predpismi.
- Varovanie! Batérie sa nesmú dobíjať alebo iným spôsobom znovu aktivovať, nesmú sa tiež rozoberať, vhadzovať do ohňa alebo skratovať.
- Batérie uchovávajúajte vždy mimo dosahu detí.
- Nepoužívajte nabíjateľné batérie!
- Čistenie a údržbu používateľa nesmú vykonávať deti bez dozoru.
- Ak je to potrebné, pred vložením batérií vyčistite kontakty batérie a zariadenia.
- Nevystavujte batérie extrémnym podmienkam (napr. vykurovacím telesám alebo priamemu slnečnému žiareniu). V opačnom prípade hrozí zvýšené nebezpečenstvo vytečenia.

- Upozornenie. Vybité batérie ihneď zlikvidujte. Nové aj vybité batérie udržiavajte mimo dosahu detí. Pri podozrení na prehltutie alebo vniknutie batérií do tela ihneď vyhľadajte lekársku pomoc.

Nebezpečenstvo!

- S poškodenou alebo vytečenou batériou zaobchádzajte s maximálnou opatrnosťou a ihneď ju zneškodnite v súlade s predpismi. Používajte pritom rukavice.
- Ak ste prišli do kontaktu s kyselinou batérie, umyte zasiahnuté miesto vodou a mydlom. Ak sa vám kyselina batérie dostane do oka, vypláchnite ho vodou a ihneď vyhľadajte lekárske ošetrenie!
- Pripájacie svorky sa nesmú nikdy skratovať.

Montáž

Pri montáži výrobku dodržiavajte postupnosť jednotlivých krokov tak, ako je znázornené na obr. B.

Vloženie/výmena batérií (obr. C)

UPOZORNENIE! Dodržujte nasledujúce pokyny, aby ste zabránili mechanickým alebo elektrickým poškodeniam.

Pri vložení alebo výmene batérií (9) postupujte tak, ako je znázornené na obr. C.

Upozornenie: Potrebujete vhodný skrutkovač (nie je v rozsahu dodávky).

Upozornenie: Dávajte pozor na póly batérií plus/mínus a na správne vloženie. Batérie sa musia nachádzať kompletne v držiaku batérií.

Aktivácia a deaktivácia autička (obr. D)

1. Ak chcete aktivovať jazdu dopredu, stlačte tlačidlo (8a).
2. Ak chcete zastaviť autičko, stlačte tlačidlo (8b).
3. Ak chcete aktivovať jazdu dozadu, stlačte tlačidlo (8c).

Upozornenie! Autičko nebolo vyvinuté na jazdenie dozadu po mostoch alebo stúpaniach.

Skladovanie, čistenie

Pri nepoužívaní skladujte výrobok vždy suchý, čistý, bez batérií a pri izbovej teplote.

Čistite len vlhkou handričkou a nakoniec utrite dosucha.

Pozor: Koľajnice pred prvým použitím vyčistite! **DŮLEŽITÉ!** Výrobok nikdy nečistite ostrými čistiacimi prostriedkami.

Pokyny k likvidácii



V záujme ochrany životného prostredia nevyhadzujte svoj výrobok do domáceho odpadu, ak doslúžil, ale odneste ho na špecializovanú likvidáciu.

O zberných miestach a ich otváracích hodinách sa môžete informovať na vašej príslušnej miestnej správe.

Chybné alebo použité batérie/akumulátory sa musia recyklovať v súlade so smernicou 2006/66/ES a jej zmenami. Vráťte batérie/akumulátory a / alebo výrobok prostredníctvom ponúkaných zberných zariadení. Obalové materiály, ako napr. plastové vrecká, nepatria do rúk deťom. Uchovávajte obalový materiál mimo dosahu detí.

Škody na životnom prostredí nesprávnou likvidáciou batérií/akumulátorov! Batérie/akumulátory sa nesmú likvidovať spolu s domovým odpadom. Môžu obsahovať toxické ťažké kovy a podliehajú spracovaniu špeciálneho odpadu. Chemické symboly ťažkých kovov sú nasledovné: Cd = kadmium, Hg = ortuť, Pb = olovo. Použité batérie/akumulátory preto odovzdajte v komunálnom zbernom mieste.



Výrobok a obal zlikvidujte ekologickým spôsobom.



Pri triedení odpadu dodržiavajte označenie obalových materiálov, ktoré sú označené skratkami (a) a číslami (b) s nasledujúcim významom: 1 - 7: plasty/20 - 22: papier a lepenka/80 - 98: kompozitné látky.

Výrobok a obalové materiály sú recyklovateľné, likvidujte tieto oddelene pre lepšie spracovanie odpadu. Logo Triman je len pre Francúzsko. Možnosti likvidácie doslúženého výrobku sa dozviete na vašej správe obci alebo mesta.

IAN: 420956_2201

 Servis Slovensko
Tel.: 0850 232001
E-Mail: deltasport@lidl.sk

Pokyny k záruke a priebehu servisu

Výrobok bol vyrobený veľmi starostlivo a pod stálou kontrolou. Na tento výrobok poskytuje DELTA-SPORT HANDELSKONTOR GmbH súkromným koncovým užívateľom trojročnú záruku odo dňa kúpy (záručná lehota) po splnení nasledovných podmienok. Záruka platí len na chyby materiálu a spracovania. Záruka sa netýka dielov, ktoré podliehajú bežnému opotrebeniu a preto ich možno považovať za opotrebitelné diely (napr. batérie), ako aj krehkých dielov, napr. vypínače, akumulátory alebo diely, ktoré sú vyrobené zo skla.

Nároky z tejto záruky zanikajú, keď sa výrobok používal neodborne alebo nesprávne, mimo určenia na používanie alebo určeného rozsahu používania alebo neboli dodržané pokyny návodu na obsluhu, s výnimkou, že koncový užívateľ preukáže, že ide o chybu materiálu alebo spracovania, ktorá nebola spôsobená niektorou z hore uvedených okolností.

Záruku je možné uplatniť len počas záručnej lehoty po predložení originálu pokladničného dokladu. Originál pokladničného dokladu preto prosím uschovajte. Záručná doba sa kvôli prípadným záručným opravám, zákonnej záruke alebo ako obchodné gesto nepredlžuje. Platí to aj pre vymenené a opravené diely.

Pri reklamáciách sa prosím najskôr obráťte na dole uvedenú Service-Hotline alebo sa s nami spojte prostredníctvom e-mailu. Ak sa jedná o záručný prípad, výrobok – podľa našej voľby – bezplatne opravíme, vymeníme alebo vrátime kúpnu cenu. Ďalšie práva zo záruky nevyplývajú. Vaše zákonné práva, hlavne nároky na záručné plnenie voči príslušnému predajcovi, nie sú touto zárukou obmedzené.

¡Enhorabuena!

Con su compra se ha decidido por un artículo de gran calidad. Familiarícese con el artículo antes de usarlo por primera vez.

Para ello, lea detenidamente las siguientes instrucciones de uso.

Use el artículo solo de la forma descrita y para los campos de aplicación indicados. Conserve estas instrucciones de uso a buen recaudo. Entregue todos los documentos en caso de traspasar el artículo a terceros.

Alcance de suministro (Fig. A)

- 1 estación de servicio desmontada (1-7)
- 1 vehículo eléctrico (8)
- 2 pilas (1,5V \equiv LR03, AAA) (9)
- 1 juego de accesorios (10-23)
- 1 instrucciones de uso

Datos técnicos

Alimentación de energía por pilas:

1,5V \equiv LR03, AAA

\equiv Símbolo de la tensión continua

Fecha de fabricación (mes/año):
06/2022

Por la presente, Delta-Sport Handelskontor GmbH declara que este artículo cumple con los siguientes requisitos básicos y las disposiciones pertinentes: 2009/48/CE - Directiva sobre la seguridad de los juguetes
2014/30/UE - Directiva CEM
2011/65/UE - Directiva RoHS

Uso previsto

Este artículo es un juguete de uso doméstico para niños a partir de 3 años.

Instrucciones de seguridad

- Advertencia. No conviene para niños menores de 36 meses. Peligro de atragantamiento. Partes pequeñas.
- Los niños deberán jugar con el artículo únicamente bajo la vigilancia de personas adultas.

- Advertencia. Los materiales de embalaje y fijación y la bolsa "SUPER DRY" (desecante) no forman parte del juguete y deben eliminarse por motivos de seguridad siempre antes de entregar el artículo a los niños para jugar.
- Advertencia. El desecante contiene calcium chloride (CAS 10043-52-4). Mantener fuera del alcance de los niños.
- Compruebe si el artículo presenta desperfectos o signos de desgaste antes de cada uso. ¡El artículo debe emplearse únicamente si se encuentra en perfecto estado!
- Este artículo contiene imanes pequeños. ¡La ingestión de imanes puede provocar lesiones graves! Solicite asistencia médica de inmediato, si alguien se tragara un imán. El artículo ha sido fabricado con esmero cuidado, pero si aun así se produjera algún tipo de desperfecto, quítele el artículo de inmediato a los niños y elimínelo.
- Use solo pilas del tipo: LR03.

¡Advertencias sobre las pilas!

- Retire las pilas cuando estén gastadas o cuando no se vaya a usar el artículo durante mucho tiempo.
- No utilice tipos o marcas de pilas diferentes, ni pilas nuevas y gastadas juntas o con capacidad diferente, ya que se pueden dar fugas y provocar daños.
- Tenga en cuenta la polaridad (+/-) al ponerlas.
- Sustituya todas las pilas a la vez y deseche las pilas usadas según las instrucciones.
- ¡Advertencia! Las pilas no se deben cargar ni reactivar con otros medios, desmontar, arrojar al fuego ni cortocircuitar.
- Mantenga siempre las pilas fuera del alcance de los niños.
- No utilice pilas recargables.
- La limpieza y el mantenimiento por parte del usuario no deben ser efectuados por niños sin supervisión.
- Limpie los contactos del aparato y de la pila cuando sea necesario y antes de insertar la pila.

- No someta las pilas a condiciones extremas (p. ej. radiadores o radiación solar directa). De lo contrario, existe un alto peligro de fugas.
- Advertencia. Deseche inmediatamente las pilas gastadas. Mantenga las pilas nuevas y usadas fuera del alcance de los niños. En caso de sospechar la ingesta o la penetración en el cuerpo de pilas, acuda inmediatamente a un médico.

¡Peligro!

- Proceda con la máxima precaución en caso de que haya una pila dañada o que presente fugas y deséchela de inmediato según las instrucciones. Debe llevar guantes durante esta operación.
- Si entra en contacto con el ácido de la pila, lávese la zona afectada con agua y jabón. Si se le mete ácido de la pila en los ojos, enjuáguelos con agua y acuda de inmediato a un médico.
- No se deben cortocircuitar los bornes de conexión.

Montaje

Para el montaje del artículo, tenga en cuenta los pasos individuales como se indica en la Fig. B.

Colocación/cambio de las pilas (Fig. C)

¡ADVERTENCIA! Tenga en cuenta las siguientes instrucciones para evitar daños mecánicos y eléctricos.

Para colocar y cambiar las pilas (9), proceda como se indica en la Fig. C.

Nota: Necesita un destornillador adecuado (no incluido en el alcance de suministro).

Nota: Tenga en cuenta el polo positivo/negativo de las pilas y colóquelas correctamente. Las pilas deben quedar completamente encajadas en el soporte de las pilas.

Activación y desactivación del vehículo (Fig. D)

1. Pulse el botón (8a) para activar la marcha hacia delante.

2. Pulse el botón (8b) para detener el tren.
3. Pulse el botón (8c) para activar la marcha atrás.

¡Advertencia! El vehículo no está diseñado para ir marcha atrás en puentes o pendientes.

Almacenamiento, limpieza

Si no va a utilizarlo, almacene siempre el artículo seco y limpio, sin pilas y a temperatura ambiente.

Límpielo únicamente con un paño de limpieza húmedo y después séquelo frotándolo.

Atención: ¡los carriles deberían limpiarse antes del primer uso!

¡IMPORTANTE! No lo limpie con productos de limpieza agresivos.

Indicaciones para la eliminación



Cuando ya no se pueda volver a usar, no deseche el artículo con la basura doméstica, sino que, por el bien del medio ambiente, elimínelo de forma correcta. Puede informarse acerca de los centros de recogida y sus horarios de apertura en una administración competente.

Las pilas/acumuladores se deben reciclar de conformidad con la directiva 2006/66/EG y sus enmiendas. Deseche las pilas/acumuladores o el artículo en las instalaciones de recogida disponibles. Los materiales de embalaje, como bolsas de plástico, no se deben dejar en manos de los niños. Conserve el material de embalaje fuera del alcance de los niños.

Daños medioambientales por la eliminación incorrecta de pilas/acumuladores. No deseche las pilas/acumuladores con la basura doméstica. Pueden contener metales pesados y deben ser tratados como residuos especiales. Los símbolos químicos de los metales pesados son estos: Cd = cadmio, Hg = mercurio, Pb = plomo. Por ello, elimine las pilas/acumuladores en un punto de recogida comunitario.



Deseche el artículo y el embalaje de manera respetuosa con el medio ambiente.



Al separar los residuos, tenga en cuenta la marcación de los materiales de embalaje, que se indica con abreviaturas (a) y números (b) que significan lo siguiente: 1-7: plásticos/20-22: papel y cartón/80-98: materiales compuestos.

El artículo y su material de embalaje son reciclables, deséchelos separados para un mejor tratamiento de los residuos. El logo «Triman» solo se aplica en Francia. Para más información sobre la eliminación del artículo, acuda a su ayuntamiento o a las autoridades municipales.

Indicaciones relativas a la garantía y la gestión de servicios

El artículo ha sido fabricado con gran esmero y sometido a controles constantes. Para el mismo, DELTA-SPORT HANDELSKONTOR GmbH ofrece a los clientes finales particulares una garantía de tres años a contar desde la fecha de compra (periodo de garantía) con arreglo a las condiciones que se exponen a continuación. La garantía tiene validez únicamente para fallos del material y fabricación. La garantía no cubre las piezas sometidas a un desgaste normal, las cuales se consideran piezas de desgaste (p. ej., pilas) así como tampoco piezas frágiles como, p. ej., interruptores, baterías o piezas fabricadas en vidrio o cristal.

Se excluyen derechos derivados de esta garantía, si se ha realizado un uso incorrecto o abusivo del artículo o que no se encuentre dentro del marco del uso o ámbito de uso previstos o si no se ha observado lo recogido en el manual de instrucciones, a no ser que el cliente final demuestre que existen fallos del material o fabricación no derivados de una de las circunstancias expuestas anteriormente.

Las demandas derivadas de la garantía sólo podrán presentarse dentro del periodo de garantía exhibiendo el comprobante de compra original. Le rogamos, por ello, que conserve el comprobante de compra original.

El periodo de garantía no se verá prolongado por ningún tipo de reparación realizada con motivo de la garantía, la garantía legal o como gesto de buena voluntad. Esto se aplica también a las piezas sustituidas o reparadas.

Por favor, dirija sus quejas primero a la línea telefónica del servicio de atención al cliente que se indica a continuación o póngase en contacto con nosotros por correo electrónico. Si el caso está cubierto por la garantía, a nuestra elección, repararemos o cambiaremos gratuitamente el artículo o le restituiremos el precio de compra del mismo. De la garantía no se derivan otros derechos.

Esta garantía no limitará sus derechos legales, especialmente los derechos de garantía frente al vendedor correspondiente.

IAN: 420956_2201

 Servicio España
Tel.: 900 984 989
E-Mail: deltasport@lidl.es

Hjertelig tillykke!

Du har valgt at købe et kvalitetsprodukt. Lær produktet at kende, inden du bruger det første gang.



Det gør du ved at læse nedenstående brugervejledning omhyggeligt.

Brug kun produktet som beskrevet og til de angivne anvendelsesområder. Opbevar denne brugervejledning et sikkert sted. Udlever også alle dokumenter, hvis produktet videregives til en tredjepart.

Leveringsomfang (fig. A)

- 1 x benzintank, adskilt (1-7)
- 1 x bil, elektrisk (8)
- 2 x batteri (1,5V \equiv LR03, AAA) (9)
- 1 x tilbehør (10-23)
- 1 x brugervejledning

Tekniske data

Strømforsyning, batteri:
1,5V \equiv LR03, AAA

\equiv Symbol for jævnspænding



Fremstillingsdato (måned/år):
06/2022



Hermed erklærer Delta-Sport Handelskontor GmbH, at denne artikel er i overensstemmelse med

følgende grundlæggende krav og de øvrige gældende bestemmelser:

- 2009/48/EF - legetøjsdirektiv
- 2014/30/EU - EMC-direktiv
- 2011/65/EU - RoHS-direktiv

Bestemmelsesmæssig brug

Denne artikel er legetøj beregnet til børn fra 3 år til privat brug.



Sikkerhedsoplysninger

- Advarsel. Ikke egnet til børn under 36 måneder. Kvælningsfare. Små dele.
- Børn må kun lege med artiklen under opsyn af voksne.

- Advarsel. Alle emballerings-/monteringsmaterialer og „SUPER DRY“-posen (tørremiddel) er ikke en del af legetøjet, og skal af sikkerhedsgrunde altid fjernes, inden artiklen gives til børnene til at lege med.
- Advarsel. Tørremidlet indeholder calciumchloride (CAS 10043-52-4). Opbevares utilgængeligt for børn.
- Kontrollér artiklen for skader eller slid før hver brug. Artiklen må kun bruges i fejlfri tilstand!
- Denne artikel indeholder små magneter. Slugte magneter kan forårsage alvorlige kvæstelser! Hvis en magnet sluges, søg straks lægehjælp. Artiklen er lavet med største omhu, skulle det alligevel ske, at der opstår skader, fjern straks artiklen fra børn og bortskaf den.
- Anvend kun følgende batteritype: LR03.



Advarsler angående batterier!

- Tag batterierne ud, når de er brugt op, eller når artiklen ikke skal anvendes i længere tid.
- Brug ikke forskellige batterityper, -mærker, nye og brugte batterier eller batterier med forskellig kapacitet sammen, da disse kan lække og dermed forårsage skader.
- Vær opmærksom på polariteten (+/-) ved isætning.
- Skift alle batterierne samtidig, og bortskaf de gamle batterier ifølge forskrifterne.
- Advarsel! Batterier må ikke oplades eller genaktiveres på anden måde, må ikke skilles ad, ikke udsættes for åben ild eller kortsluttes.
- Opbevar altid batterier utilgængeligt for børn.
- Anvend ikke genopladelige batterier!
- Rengøring og almindelig vedligeholdelse må ikke udføres af børn uden opsyn.
- Rengør om nødvendigt og inden isætning batteriets og apparatets kontakter.
- Udsæt ikke batterierne for ekstreme forhold (f.eks. varmelegemer eller direkte sollys). Dette vil medføre øget risiko for lækage.

- Advarsel. Brugte batterier skal bortskaffes straks. Nye og brugte batterier skal opbevares utilgængeligt for børn. Ved mistanke om, at batterier er blevet slugt eller trængt ind i kroppen, skal man straks søge lægehjælp.

Fare!

- Beskadigede eller utætte batterier skal håndteres yderst forsigtigt og omgående bortskaffes ifølge forskrifterne. Bær handsker imens.
- Hvis du kommer i kontakt med batterisyre, skal det berørte sted vaskes med vand og sæbe. Hvis der kommer batterisyre i øjet, skyl med vand, og søg omgående lægehjælp!
- Tilslutningsklemmerne må ikke kortsluttes.

Opstilling

Ved opstilling af artiklen skal du følge de enkelte trin som vist i fig. B.

Isætning/udskiftning af batterier (fig. C)

ADVARSEL! Overhold følgende anvisninger for at undgå mekaniske og elektriske skader.

Gå frem som vist i fig. C ved isætning og udskiftning af batterierne (9).

Bemærk: Til opstilling af artiklen skal du bruge en egnet skruetrækker (medfølger ikke ved levering).

Bemærk: Vær opmærksom på batteriernes plus-/minuspoler og på korrekt isætning. Batterierne skal sættes helt ind i batteriholderen.

Aktivering og deaktivering af bilen (fig. D)

1. Tryk på knappen (8a) for at aktivere fremadkørsel.
2. Tryk på knappen (8b) for at stoppe toget.
3. Tryk på knappen (8c) for at aktivere baglænskørsel.

Advarsel! Bilen er ikke udviklet til at køre baglæns på broer eller stigninger.

Opbevaring, rengøring

Opbevar altid artiklen tør, ren, uden batterier og ved stuetemperatur, når den ikke er i brug.

Rengøres kun med en fugtig rengøringsklud, og tørres af bagefter.

OBS: Skinnerne skal rengøres før første brug! VIGTIGT! Må aldrig rengøres med skræppe rengøringsmidler.

Henvisninger vedr. bortskaffelse



Med henblik på at beskytte miljøet bedst muligt, er det vigtigt, at du ikke smider dit produkt ud sammen med husholdningsaffaldet, når det ikke længere kan

anvendes, men i stedet sørger for at bortskaffe det på en forsvarlig måde. For at få oplysninger om genbrugsstationer og deres åbningstider, bedes du kontakte deres ansvarlige administration.

Defekte eller brugte batterier, genopladelige eller ej, skal genbruges i overensstemmelse med direktiv 2006/66/EF samt alle ændringer heraf. Du skal indlevere batterierne, genopladelige eller ej, og/eller produktet hos de genbrugsstationer, der findes i dit lokalområde. Emballagematerialer som f.eks. plasticposer er ikke beregnede til børn. Opbevar emballagematerialet utilgængeligt for børn.

Miljøskader på grund af ukorrekt bortskaffelse af batterierne, genopladelige eller ej! Batterier, genopladelige eller ej, må ikke bortskaffes sammen med husholdningsaffaldet. De kan indeholde giftige tungmetaller, og er derfor underlagt den samme håndtering som farligt affald. Tungmetallernes kemiske symboler er som følger: Cd = cadmium, Hg = kviksølv, Pb = bly. Indlever derfor de brugte batterier, genopladelige eller ej, på en af de kommunale genbrugsstationer.



Bortskaf produktet og emballagematerialerne miljørigtigt.



Vær opmærksom på emballagemateria-
lernes mærkning under affaldssortering-
en. Disse er markeret med forkortelser
(a) og tal (b), der har følgende betydning:
1-7: Kunststoffer/20-22: Papir og pap/
80-98: Kompositmaterialer.

Produktet og emballagematerialerne kan
genbruges, hvorfor du bedes bortskaffe dem
separat for at opnå en bedre affaldshåndtering.
Triman-logoet er kun gældende for Frankrig. De
forskellige bortskaffelsesmuligheder, der eksiste-
rer for det udtjente produkt, kan du få mere infor-
mation om hos kommune- eller byforvaltningen.

Oplysninger om garanti og servicehåndtering

Varen er fremstillet med største omhu og under
løbende kontrol. DELTA-SPORT HANDELS-
KONTOR GmbH yder private slutkunder tre års
garanti på varen fra købsdato (Garantifrist) i
henhold til følgende bestemmelser. Garantien
gælder kun for materiale- og fremstillingsfejl.
Garantien omfatter ikke dele, der er udsat for
normal slid og derfor skal betragtes som sliddele
(f.eks. batterier) og ikke skrøbelige dele, f.eks.
kontakter, genopladelige batterier eller dele, der
er fremstillet af glas.

Garantien kan ikke gøres gældende, hvis varen
er blevet anvendt ukorrekt eller uagtsomt eller
til andre formål end det tilsigtede eller i det
tilsigtede omfang. Garantien bortfalder ligeledes
ved manglende overholdelse af anvisningerne
i betjeningsvejledningen. Kunden skal kunne
påvise, at der er tale om materiale- eller fremstil-
lingsfejl og ikke fejl som følge af ovenstående
omstændigheder.

Garantien kan kun gøres gældende i garanti-
perioden mod fremvisning af original kvittering.
Gem derfor den originale kvittering. Garantipe-
rioden forlænges ikke i tilfælde af reparation
i henhold til garantien, den lovpligtige garanti
eller pr. kulance. Dette gælder også for udskifte-
de eller reparerede dele.

I tilfælde af klager er det muligt at kontakte
nedenstående servicelinje eller kontakte os pr.
e-mail. Ved garantisager vil vi efter eget skøn
reparere varen uden beregning, ombytte varen
eller refundere købsprisen. Der er ingen yderli-
gere rettigheder under garantien.

Dine lovmæssige rettigheder, herunder navnlig
garantikrav over for sælger, indskrænkes ikke
som følge af denne garanti.

IAN: 420956_2201

 Service Danmark
Tel.: 32 710005
E-Mail: deltasport@lidl.dk

Congratulazioni!

Avete acquistato un articolo di alta qualità. Consigliamo di familiarizzare con l'articolo prima di cominciare ad utilizzarlo.



Leggere attentamente le seguenti istruzioni d'uso.

Utilizzare l'articolo solo nel modo descritto e per gli ambiti di applicazione indicati. Conservare accuratamente queste istruzioni d'uso. In caso di trasferimento dell'articolo a terzi, consegnare tutti i documenti insieme all'articolo.

Contenuto della fornitura (fig. A)

- 1 x distributore, smontato (1-7)
- 1 x veicolo, elettrico (8)
- 2 x pila (1,5V  LR03, AAA) (9)
- 1 x accessori (10-23)
- 1 x istruzioni d'uso

Dati tecnici

Alimentazione a pile:
1,5V  LR03, AAA

 Simbolo di tensione continua



Data di produzione (mese/anno):
06/2022



Con la presente Delta-Sport Handelskontor GmbH dichiara che questo articolo è conforme ai seguenti requisiti di base e alle altre disposizioni vigenti:
2009/48/CE - Direttiva sulla sicurezza dei giocattoli
2014/30/UE - Direttiva EMC
2011/65/UE - Direttiva RoHS

Uso conforme alla destinazione

Questo articolo è un giocattolo per l'uso privato per bambini da 3 anni in su.



Indicazioni di sicurezza

- Avvertenza. Non adatto a bambini di età inferiore a 36 mesi. Rischio di soffocamento. Piccole parti.
- I bambini possono giocare con l'articolo solo se sorvegliati da persone adulte.

- Avvertenza. Tutti i materiali della confezione/ dei fissaggi e del sacchetto "SUPER DRY" (essiccante) non sono parte integrante del giocattolo e per motivi di sicurezza devono essere tolti prima di affidare il prodotto ai bambini che ci giocheranno.
- Avvertenza. L'essiccante contiene calcium chloride (CAS 10043-52-4). Tenere fuori dalla portata dei bambini.
- Prima di ciascun utilizzo, verificare che l'articolo non presenti danni o segni di usura. L'articolo può essere utilizzato solo se in perfetto stato!
- Questo articolo contiene dei piccoli magneti. Se inghiottiti, i magneti possono provocare gravi lesioni! In caso di ingestione di un magnete, rivolgersi subito ad un medico. L'articolo è stato prodotto con la massima cura; tuttavia, se dovesse accadere che si verificano dei danni, togliere subito l'articolo ai bambini e smaltirlo.
- Utilizzare solo questo tipo di pile: LR03.



Avvertenze sulle pile!

- Togliere le pile una volta scariche o in caso di prolungato inutilizzo dell'articolo.
- Non utilizzare tipi o marche di pile diversi, né pile nuove e usate insieme o di capacità diverse, poiché potrebbero perdere liquido e causare danni.
- Quando si inseriscono le pile, fare attenzione alla polarità (+/-).
- Sostituire contemporaneamente tutte le pile e smaltire quelle vecchie secondo le disposizioni di legge.
- Avvertenza! Non è consentito ricaricare le pile o riattivarle con altri mezzi, smontarle, gettarle nel fuoco o cortocircuitarle.
- Conservare sempre le pile fuori della portata dei bambini.
- Non usare batterie ricaricabili.
- La pulizia e la manutenzione a cura dell'utente non devono essere eseguite da bambini non sorvegliati.
- Se necessario, pulire i contatti delle pile e dell'apparecchio prima di inserirle.

- Non esporre le pile a condizioni estreme (ad es. termosifoni o raggi diretti del sole). In caso contrario aumenta il rischio di fuoriuscita di liquido.
- **Avvertenza.** Smaltire tempestivamente le pile usate. Tenere pile nuove e usate fuori dalla portata dei bambini. In caso di sospetta ingestione o penetrazione delle pile nel corpo, richiedere immediatamente assistenza medica.

Pericolo!

- Trattare con estrema cautela una pila danneggiata o che perde liquido e smaltirla al più presto nel rispetto delle norme. Per farlo indossare dei guanti.
- Se si entra in contatto con l'acido della pila, lavare il punto interessato con acqua e sapone. Se l'acido della pila entra a contatto con gli occhi, sciacquarli con acqua e richiedere immediatamente assistenza medica.
- Non cortocircuitare i morsetti.

Montaggio

Per il montaggio dell'articolo, seguire i passaggi descritti nella fig. B.

Inserimento/sostituzione della pila (fig. C)

AVVERTENZA! Per evitare danni meccanici ed elettrici, attenersi alle seguenti istruzioni.

Per inserire/sostituire le pile (9), procedere come mostrato nella fig. C.

Nota: il montaggio dell'articolo richiede un cacciavite adatto (non incluso nel contenuto della fornitura).

Nota: prestare attenzione al polo positivo/negativo delle pile e all'inserimento corretto. Le pile devono trovarsi completamente all'interno del relativo supporto.

Attivazione e disattivazione del veicolo (fig. D)

1. Premere il tasto (8a) per attivare la marcia in avanti.

2. Premere il tasto (8b) per fermare il treno.

3. Premere il tasto (8c) per attivare la retromarcia.

Avvertenza! Il treno non è stato concepito per procedere in retromarcia su ponti o pendenze.

Conservazione, pulizia

In caso di mancato utilizzo, riporre l'articolo a temperatura ambiente senza batterie in un luogo asciutto e pulito.

Pulire solo con un panno umido e quindi asciugare.

Attenzione: i binari vanno puliti prima di utilizzarli per la prima volta!

IMPORTANTE! Non utilizzare mai detergenti aggressivi.

Smaltimento



Una volta che l'articolo diventa inutilizzabile, non gettarlo nei rifiuti domestici, ma smaltirlo correttamente nel pieno rispetto dell'ambiente. È possibile

ottenere informazioni sui punti di raccolta e sui loro orari di apertura presso l'ufficio amministrativo competente.

Le batterie difettose o usate devono essere riciclate in conformità alla direttiva 2006/66/CE e successive modifiche. Restituire le batterie e/o l'articolo attraverso i centri di raccolta offerti. I materiali di imballaggio, ad es. i sacchetti, non devono giungere nelle mani dei bambini. Tenere il materiale di imballaggio fuori dalla portata dei bambini.

Danni ambientali dovuti a un errato smaltimento delle batterie! Le batterie non devono essere smaltite come rifiuti domestici. Possono contenere metalli pesanti tossici e sono soggetti a un trattamento speciale dei rifiuti. I simboli chimici dei metalli pesanti sono i seguenti: Cd = cadmio, Hg = mercurio, Pb = piombo. Pertanto, restituire le batterie usate in un punto di raccolta comunale.



Smaltire l'articolo e il materiale di imballaggio nel pieno rispetto dell'ambiente.



Si noti la marcatura dei materiali di imballaggio durante la separazione dei rifiuti, questi sono contrassegnati da abbreviazioni (a) e numeri (b) con il seguente significato: 1-7: materiali plastici/20-22: carta e cartone/80-98: materiali compositi.

L'articolo e i materiali di imballaggio sono riciclabili, smaltirli separatamente per una migliore gestione dei rifiuti. Il logo Triman è valido solo per la Francia. Per informazioni su come smaltire l'articolo non più utilizzabile, rivolgersi alle autorità locali o comunali.

Avvertenze sulla garanzia e sulla gestione dei servizi di assistenza

L'articolo è stato prodotto con la massima cura e sotto un continuo controllo. DELTA-SPORT HANDELSKONTOR GmbH concede ai clienti finali privati, su questo articolo, tre anni di garanzia dalla data di acquisto (termine di garanzia) sulla base delle seguenti disposizioni. La garanzia vale solo per i vizi di materiale e di lavorazione. La garanzia non si estende alle parti soggette ad un normale degradamento e che siano quindi da considerarsi come pezzi soggetti ad usura (ad es. le batterie) né ai pezzi fragili come ad es. interruttori, batterie ricaricabili oppure pezzi in vetro.

Dalla presente garanzia sono escluse le richieste legate a casi di utilizzo non conforme oppure di abuso dell'articolo, oppure di utilizzo avvenuto non nell'ambito delle condizioni previste oppure del campo di impiego previsto, oppure in caso di non osservanza delle direttive riportate nelle istruzioni d'uso, a meno che il cliente non dimostri che sussista un vizio di materiale o di lavorazione che non sia riconducibile ad una delle circostanze riportate sopra.

Le richieste di garanzia possono essere avanzate solo entro il relativo termine, su presentazione dello scontrino originale di acquisto. Si prega quindi di conservare lo scontrino originale.

Il termine di garanzia non sarà prolungato a seguito di eventuali riparazioni effettuate sulla base della garanzia, della garanzia obbligatoria prevista per legge oppure di accondiscendenza. Ciò vale anche per le parti sostituite oppure riparate.

In caso di contestazione rivolgersi dapprima alla hotline di assistenza sotto indicata oppure mettersi in contatto con noi via e-mail. Laddove sussista un caso coperto dalla garanzia, l'articolo sarà - a nostra discrezione - da noi riparato gratuitamente, sostituito oppure sarà rimborsato il prezzo di acquisto. Non sussistono ulteriori diritti derivanti dalla garanzia.

I vostri diritti giuridici, in particolare i diritti di garanzia obbligatoria prevista dalla legge nei confronti del relativo venditore, non sono limitati dalla presente garanzia.

IAN: 420956_2201

 Assistenza Italia
Tel.: 800781188
E-Mail: deltasport@lidl.it

Szívvel gratulálunk!

Vásárlásával kiváló minőségű terméket választott. Használatba vétele előtt ismerkedjen meg a termékkel.

Figyelmesen olvassa el az alábbi használati útmutatót.

A terméket kizárólag az itt ismertetett módon, a rendeltetésének megfelelően használja. Gondosan őrizze meg a használati útmutatót. A termék továbbadásakor adja át az összes kapcsolódó dokumentumot is.

Csomag tartalma (A ábra)

- 1 x benzinkút, szétszerelve (1–7)
- 1 x jármű, elektromos (8)
- 2 x elem (1,5V \equiv LR03, AAA) (9)
- 1 x tartozékok (10–23)
- 1 x használati útmutató

Műszaki adatok

Elemes energiaellátás:

1,5V \equiv LR03, AAA

\equiv Egyenáram szimbóluma

 Gyártási dátum (hónap/év):
06/2022

 A Delta-Sport Handeltkontor GmbH kijelenti, hogy a termék megfelel az alábbi általános követelményeknek és az egyéb vonatkozó rendelkezéseknek:
2009/48/EK – Irányelv a játékok biztonságáról
2014/30/EU – Elektromágneses összeferhetőségi Irányelv
2011/65/EU – ROHS irányelv

Rendeltésszerű használat

Jelen termék 3 éves korú gyermekek számára készült játékszer privát használatra.

Biztonsági utasítások

- Figyelmeztetés. Csak 36 hónaposnál idősebb gyermekek számára alkalmas. Fulladásveszély. Kis alkatrészek.
- Gyermekek csak felnőtt felügyelete mellett játszhatnak a termékkel.

- Figyelmeztetés. A csomagoló-/rögzítőanyagok és a „SUPER DRY” tasak (szárítószer) nem képezik a játék részét, és biztonsági okból el kell őket távolítani, mielőtt a terméket odaadná a gyermekeknek játszani.
- Figyelmeztetés. A szárítószerben megtalálható a következő: calcium chloride (CAS 10043-52-4). Gyermekektől elzárva tartandó.
- Minden használat előtt ellenőrizze, hogy a termék nem sérült vagy kopott-e! A terméket csak kifogástalan állapotban szabad használni!
- A termék kis mágneseket tartalmaz. A lenyelt mágnesek súlyos sérüléseket okozhatnak. A mágnes lenyelése esetén haladéktalanul forduljon orvoshoz! A termék a lehető legnagyobb gondossággal készült. Ha ennek ellenére a termék megsérülne, azonnal vegye el a gyermektől a terméket, és selejtezze le!
- Csak a következő típusú elemet használja: LR03.

Elemekre vonatkozó figyelmeztetések!

- Vegye ki az elemeket, ha elhasználták, vagy ha hosszabb ideig nem használja a terméket.
- Ne használjon különböző típusú, márkájú, új és használt vagy eltérő teljesítményű elemeket egyszerre, mert kifolyhatnak, és ezzel kárt okozhatnak.
- Behelyezéskor ügyeljen a megfelelő polaritásra (+/-).
- Egyszerre cserélje ki az összes elemet, és előírászerűen selejtezze le a régieket.
- Figyelmeztetés! Az elemeket tilos tölteni vagy más módon újraaktiválni, tilos őket szétszedni, tűzbe dobni vagy rövidre zární.
- Elemeket minden esetben csak gyermekek elől elzárt helyen tároljon.
- Ne használjon újratölthető elemeket!
- Tisztítást és felhasználói karbantartást gyermek felügyelete nélkül nem végezhet.
- Szükség esetén és behelyezés előtt tisztítsa meg az elem és a készülék érintkezőit.

- Ne tegye ki az elemeket szélsőséges feltételeknek (pl. hőszűrő közelsége vagy közvetlen napsugárzás). Különben megnő a kifolyás veszélye.
- Figyelmeztetés. A lemerült elemeket haladéktalanul távolítsa el. Az új és a használt elemeket gyermekektől elzárva kell tárolni. Az elemek lenyelése vagy azok szervezetbe jutásának gyanúja esetén azonnal orvoshoz kell fordulni.

Veszély!

- Rendkívül óvatosan kezelje a sérült vagy kifolyt elemet, és előírászerűen, azonnal helyezze az e célra szolgáló gyűjtőbe. Viseljen közben védőkesztyűt.
- Ha elemsavval érintkezik, vízzel és szappannal mossa le az érintett területet. Ha elemsav kerül a szemébe, vízzel mossa ki, és késedelem nélkül forduljon orvoshoz!
- Az érintezőkötet tilos rövidre zárni.

Összeszerelés

A termék összeszereléséhez kövesse az egyes lépéseket, ahogy azokat a B ábra mutatja.

Elemek behelyezése/cseréje (C ábra)

FIGYELMEZTETÉS! Vegye figyelembe a következő utasításokat a mechanikai és elektromos károk elkerülésére.

Az elemek (9) behelyezését és cseréjét a C ábrán látható módon végezze el.

Megjegyzés: a termék összeszereléséhez megfelelő csavarhúzó szükséges (a csomag nem tartalmazza).

Megjegyzés: figyeljen az elemek pozitív/negatív pólusára és helyes berakásukra. Az elemeknek teljes méretükkel az elemtartóban kell elhelyezkedniük.

A jármű be- és kikapcsolása (D ábra)

1. Az előrehaladás aktiválásához nyomja meg a gombot (8a).
2. A vonat leállításához nyomja meg a gombot (8b).
3. A tolatáshoz nyomja meg a gombot (8c).

Figyelmeztetés! A jármű nem hidakon vagy emelkedőkön való tolatásra lett tervezve.

Tárolás, tisztítás

A terméket mindig száraz, tiszta és szobahőmérsékletű helyen tárolja elemek nélkül, ha azt nem használja.

Csak nedves ruhával tisztítsa meg, utána törölje szárazra.

Figyelem! A síneket az első használat előtt meg kell tisztítani!

FONTOS! Ne használjon éles tisztítószerkeket a tisztításhoz.

Tudnivalók a hulladékkezelésről



Kiszolgált termékét a környezet védelme érdekében ne dobja a háztartási hulladékok közé, hanem egy szakszerű gyűjtőhelyen adja le. A gyűjtőhelyekről és azok nyitvatartási idejéről az illetékes önkormányzatnál tájékozódhat.

A hibás vagy elhasznált elemeket/akkumulátorokat a 2006/66/EK és azok módosításai által leírtaknak megfelelően kell újrahasznosítani. Az elemeket/akkumulátorokat és/vagy termékeket a felajánlott gyűjtőhelyeken adja le. A csomagolóanyag, pl. a fóliaszák gyerekek kezébe nem való. A csomagolóanyagot gyerekek számára nem elérhető helyen tárolja.

A hulladékká vált elemek/akkumulátorok hibás kezelése környezeti károkat okozhat! Az elemeket/akkumulátorokat tilos a háztartási hulladékokkal együtt kidobni. Ugyanis mérgező nehézfémeket tartalmazhatnak, ami a különleges hulladékkezeléshez tartozik. A nehézfémek vegyjelei: Cd = kadmium, Hg = higany, Pb = ólom. Ezért a használt elemeket/akkumulátorokat a közszégi gyűjtőhelyen adja le.



A terméket környezetbarát módon selejtezze le.



A szelektív hulladékgyűjtés során vegye figyelembe a csomagolóanyagokon lévő jelzéseket, ahol a rövidítések (a) és számok (b) jelentése: 1-7: műanyagok/20-22: papír és karton/80-98: kötőanyagok. A termékek és a csomagolóanyagok újrahasznosíthatók, ezért a jobb hulladékkezelés érdekében külön gyűjtse ezeket. A Triman logó csak Franciaországban érvényes. A kiszolgált termék hulladékkezelési lehetőségeiről a községi és városi önkormányzatnál tájékozódhat.

A garanciával és a szerviz lebonyolításával kapcsolatos útmutató

A termék nagy gondossággal és állandó ellenőrzés mellett készült. A DELTA-SPORT HANDELS-KONTOR GmbH privát végső felhasználóknak a vásárlás dátumától számított három év (garancia időtartama) garanciát ad erre a termékre a következő rendelkezések szerint. A garancia csak anyaghibára és feldolgozási hibára érvényes. A garancia nem terjed ki a szokásos elhasználódásnak kitett, ezért kopó alkatrésznek tekintendő alkatrészekre (pl. elemek), valamint a törékeny alkatrészekre sem, például a kapcsolókra, az akkumulátorokra vagy az üvegből készült alkatrészekre. Kizárásra kerül a garanciaigény, ha a terméket szakszerűtlenül vagy helytelenül, nem rendeltetészerűen vagy nem az előírt használati körben használták, vagy figyelmen kívül hagyták a kezelési útmutató előírásait, kivéve, ha a végső felhasználó bizonyítja, hogy olyan anyag- vagy feldolgozási hiba áll fenn, amely nem a fent említett körülmények valamelyikéből ered.

A garanciaigény csak a garancia időtartamán belül, az eredeti pénztári bizonylat bemutatásával érvényesíthető. Ezért kérjük, őrizze meg az eredeti pénztári bizonylatot. A garancia, a törvényes garancia vagy a méltányosság alapján végzett esetleges javítások a garancia időtartamát nem hosszabbítják meg. Ez vonatkozik a kicserélt és javított alkatrészekre is.

Kérjük, hogy reklamáció esetén először az alábbi szervizvonalat hívja, vagy e-mailen keressen minket. Garanciális esetekben a terméket saját döntésünk alapján ingyenesen megjavítjuk, kicseréljük vagy megtérítjük a vételárat. A garanciából további jogok nem következnek.

A jelen garancia nem korlátozza az Ön törvényes jogait, különösen a mindenkori értékesítővel szembeni garanciaigényét.

IAN: 420956_2201

 Szerviz Magyarország
Tel.: 06800 21225
E-Mail: deltasport@lidl.hu

Čestitamo!

Z nakupom ste se odločili za visokokakovosten izdelek. Pred prvo uporabo se seznanite z izdelkom.



V ta namen natančno preberite naslednje navodilo za uporabo.

Izdelek uporabljajte, kot je opisano, in za navedena področja uporabe. To navodilo za uporabo skrbno hranite. Če boste izdelek predali tretjim osebam, zraven priložite vsa dokumentacijo.

Obseg dobave (slika A)

- 1 x bencinska črpalka, razstavljena (1-7)
- 1 x vozilo, električno (8)
- 2 x baterija (1,5V \equiv LR03, AAA) (9)
- 1 x pripomočki (10-23)
- 1 x navodilo za uporabo

Tehnični podatki

Baterijsko napajanje:

1,5V \equiv LR03, AAA

\equiv Simbol za enosmerno napetost



Datum izdelave (mesec/leto):

06/2022



Delta-Sport Handelskontor GmbH izjavlja, da je ta izdelek skladen z naslednjimi temeljnimi zahtevami in

drugimi ustreznimi določbami:

2009/48/ES - Direktiva o varnosti igrač

2014/30/EU - Direktiva EMC

2011/65/EU - Direktiva RoHS

Predvidena uporaba

Ta izdelek je igrača za otroke od 3. leta dalje za zasebno uporabo.



Varnostni napotki

- Opozorilo. Ni primerno za otroke, mlajše od 36 mesecev. Nevarnost zadušitve zaradi tujka. Majhni deli.
- Otroci se smejo z izdelkom igrati le pod nadzorom odraslih oseb.

- Opozorilo. Embalažni in pritrditveni materiali ter vrečka »SUPER DRY« (sušivo) niso sestavni del igrače in jih je treba iz varnostnih razlogov odstraniti, preden se izdelek preda otrokom za igro.
- Opozorilo. Sušivo vsebuje calcium chloride (CAS 10043-52-4). Hraniti zunaj dosega otrok.
- Pred vsako uporabo preveriti izdelek glede poškodb ali obrabe. Izdelek se sme uporabljati le v brezhibnem stanju!
- Za izdelek vsebuje majhne magnete. Zaužiti magneti lahko povzročijo resne telesne poškodbe! Če se magnet zaužije, takoj poiščite zdravniško pomoč. Izdelek je zelo skrbno izdelan. Če kljub temu pride do poškodb, ga nemudoma odstranite iz dosega otrok in ga zavržite.
- Uporabljajte le tip baterije: LR03.



Opozorila glede baterij!

- Ko so baterije izrabljene ali če izdelka dlje časa ne boste uporabljali, odstranite baterije.
- Skupaj ne uporabljajte baterij različnih tipov in znamk, novih in starih baterij ali baterij z različno kapaciteto, saj lahko iztečejo in tako povzročijo škodo.
- Pri vstavljanju pazite na polarnost (+/-).
- Zamenjajte vse baterije hkrati in odpadne baterije zavržite v skladu s predpisi.
- Opozorilo! Baterij ne smete polniti ali jih ponovno aktivirati z drugimi sredstvi, ne smete jih razstavljati, vreči v ogenj ali povzročiti kratkega stika.
- Baterije vedno hranite nedosegljive otrokom.
- Ne uporabljajte baterij, ki jih je mogoče ponovno napolniti!
- Otroci ne smejo brez nadzora čistiti in vzdrževati naprave.
- Baterijske kontakte in kontakte enote po potrebi in pred vstavljanjem očistite.
- Baterij ne izpostavljajte ekstremnim pogojem (npr. grelnim telesom ali neposrednemu sončnemu sevanju). V nasprotnem primeru je nevarnost iztekanja večja.

- Opozorilo. Izpraznjene baterije takoj zavržite. Nove in rabljene baterije hranite izven dosega otrok. Če sumite, da ste pogoltnili ali zaužili baterijo, nemudoma poiščite zdravniško pomoč.

Nevarnost!

- S poškodovano ali izteklo baterijo ravnajte izredno previdno in jo nemudoma zavržite v skladu s predpisi. Pri tem nosite rokavice.
- Če pridete v stik z baterijsko kislino, zadevno mesto sperite z vodo in milom. Če baterijska kislina pride v oči, jih sperite z vodo in nemudoma poiščite zdravniško pomoč!
- Na priključkih ne naredite kratkega stika.

Sestavljanje

Za sestavitev predmeta sledite posameznim korakom, kot je prikazano na sliki B.

Vstavljanje/zamenjava baterij (slika C)

OPOZORILO! Upoštevajte naslednja navodila, da preprečite mehanske in električne poškodbe.

Za vstavljanje in zamenjavo baterij (9) nadaljujte, kot je prikazano na sliki C.

Napotek: Za to potrebujete ustrezen izvijač (ni v obsegu dobave).

Napotek: Pazite na pozitivne/negativne pole baterij in njihovo pravilno vstavljanje. Bateriji morata biti v celoti v držalu za baterije.

Bateriji morata biti v celoti v držalu za baterije (slika D)

1. Pritisnite tipko (8a), da sprožite vožnjo naprej.
2. Pritisnite tipko (8b), da ustavite vlak.
3. Pritisnite tipko (8c), da aktivirate vzvratno vožnjo.

Opozorilo! Vozilo ni namenjeno za vzvratno vožnjo čez mostove ali klance.

Shranjevanje, čiščenje

Če izdelka ne uporabljate, iz njega vedno vzemite baterije in ga shranite na suho, čisto mesto pri sobni temperaturi.

Čistite le z vlažno krpo za čiščenje in nato do suhega obrišite.

Pozor: firmice je treba pred prvo uporabo očistiti! **POMEMBNO!** Nikoli ne čistite z ostrimi čistilnimi sredstvi.

Napotki za odlaganje v smeti



Odsluženega izdelka zaradi varovanja okolja ne zavržite med gospodinjske odpadke, temveč ga predajte na ustreznem mestu za zbiranje odpadkov.

O zbirnih mestih in njihovih odpiralnih časih se lahko pozanimajte pri pristojni upravni enoti. Okvarjene ali izrabljene baterije/akumulatorske baterije je v skladu z Direktivo 2006/66/ES in njenih spremembah treba reciklirati. Baterije/akumulatorske baterije in/ali izdelek oddajte na postavljenih zbirnih mestih. Embalaža, npr. vrečke iz folije, ne sodijo v otroške roke. Embalažo shranite nedosegljivo otrokom.

Okoljska škoda zaradi napačnega odstranjevanja baterij/akumulatorskih baterij! Baterij/akumulatorskih baterij ni dovoljeno odlagati med gospodinjske odpadke. Lahko vsebujejo težke kovine, zato so podvržene predelavi posebnih odpadkov. Kemični simboli težkih kovin so naslednji: Cd = kadmij, Hg = živo srebro, Pb = svinec. Izrabljene baterije/akumulatorske baterije zato oddajte na komunalnem zbirnem mestu.



Izdelek in embalažo zavržite na okolju prijazen način.



Pri ločevanju odpadkov upoštevajte oznake embalažnih materialov.

Označeni so s kraticami (a) in številkami (b) z naslednjim pomenom: 1–7: umetne mase/20–22: papir in lepenka/80–98: kompozitni materiali. Izdelek in embalažne materiale je mogoče reciklirati, zato jih zavržite ločeno, da jih je mogoče lažje predelati. Logotip Triman velja samo za Francijo. O možnostih odstranjevanja odsluženih izdelkov lahko izveste pri svoji občinski ali mestni upravi.

Napotki za garancijo in izvajanje servisne storitve

Izdelek je bil izdelan z veliko skrbnostjo in pod stalno kontrolo. DELTA-SPORT HANDELSKONTOR GmbH zasebnim končnim kupcem od datuma nakupa (garancijskega obdobja) v skladu z naslednjimi določbami odobri triletno garancijo na to postavko. Garancija velja samo za napake v materialu in obdelavi. Garancija ne velja za dele, ki so podvrženi običajni obrabi in jih je zato treba šteti za obrabljive dele (npr. baterije), in za lomljive dele, kot so npr. stikala, akumulatorji ali deli iz stekla.

Zahtevki iz te garancije so izključeni, če je bil izdelek uporabljen nepravilno ali pretirano ali če ni bil uporabljen v okviru predvidenega namena ali predvidenega obsega uporabe ali če niso bile upoštevane specifikacije v navodilih za uporabo, razen če končni kupec lahko dokaže, da gre za napako v materialu ali izdelavi, ki ne temelji na eni od zgoraj navedenih okoliščin. Garancijski zahtevki se lahko uveljavljajo le v garancijskem roku ob predložitvi originalnega računa. Zato originalni račun shranite. Garancijski čas se zaradi morebitnih popravil na podlagi garancije, zakonskega jamstva ali kulance ne podaljša. To velja tudi za zamenjane in popravljene dele.

Pri morebitnih reklamacijah se najprej obrnite na spodaj navedeno servisno številko za nujne primere ali stopite z nami v stik po elektronski pošti. Če obstaja garancijski primer, vam bomo izdelek po naši izbiri brezplačno popravili, zamenjali ali pa vam bomo povrnili kupnino. Druge pravice iz garancije ne obstajajo. Ta garancija ne omejuje vaših zakonskih pravic, še posebej garancijskih zahtevkov do prodajalca.

IAN: 420956_2201

 Servis Slovenija
Tel.: 080080917
E-Mail: deltasport@lidl.si

Garancijski list

1. S tem garancijskim listom DELTA-SPORT HANDELSKONTOR GmbH jamčimo, da bo izdelek v garancijskem roku ob normalni in pravilni uporabi brezhibno deloval in se zavezuje, da bomo ob izpolnjenih spodaj navedenih pogojih odpravili morebitne pomanjkljivosti in okvare zaradi napak v materialu ali izdelavi oziroma po svoji presoji izdelek zamenjali ali vrnili kupnino.
2. Garancija je veljavna na ozemlju Republike Slovenije.
3. Garancijski rok za proizvod je 3 leta od datuma izročitve blaga. Datum izročitve blaga je razviden iz računa.
4. Kupec je dolžan okvaro javiti pooblaščenemu servisu oziroma se informirati o nadaljnjih postopkih na zgoraj navedeni telefonski številki. Svetujemo vam, da pred tem natančno preberete navodila o sestavi in uporabi izdelka.
5. Kupec je dolžan pooblaščenemu servisu predložiti garancijski list in račun, kot potrdilo in dokazilo o nakupu ter dnevu izročitve blaga.
6. V primeru, da proizvod popravilja nepooblaščen servis ali oseba, kupec ne more uveljavljati zahtevkov iz te garancije.
7. Vzroki za okvaro oziroma nedelovanje izdelka morajo biti lastnosti stvari same in ne vzroki, ki so zunaj proizvodjalčeve oziroma prodajalčeve sfere. Kupec ne more uveljavljati zahtevkov iz te garancije, če se ni držal priloženih navodil za sestavo in uporabo izdelka ali če je izdelek kakorkoli spremenjen ali nepravilno vzdrževan.
8. Jamčimo servis in rezervne dele še 3 leta po preteku garancijskega roka.
9. Obrabni deli oz. potrošni material so izvzeti iz garancije.
10. Vsi potrebni podatki za uveljavljanje garancije se nahajajo na dveh ločenih dokumentih (garancijski list, račun).
11. Ta garancija proizvodjalca ne izključuje pravic potrošnika, ki izhajajo iz odgovornosti prodajalca za napake na blagu.

Prodajalec: Lidl Slovenija d.o.o. k.d.,
Pod lipami 1, SI-1218 Komenda

DELTA-SPORT HANDELSKONTOR GMBH

Wragekamp 6 • DE-22397 Hamburg

GERMANY



06/2022

Delta-Sport-Nr.: BT-11114

05.16.2022 / PM 3:05

IAN 420956_2201

