

SILVERCREST®

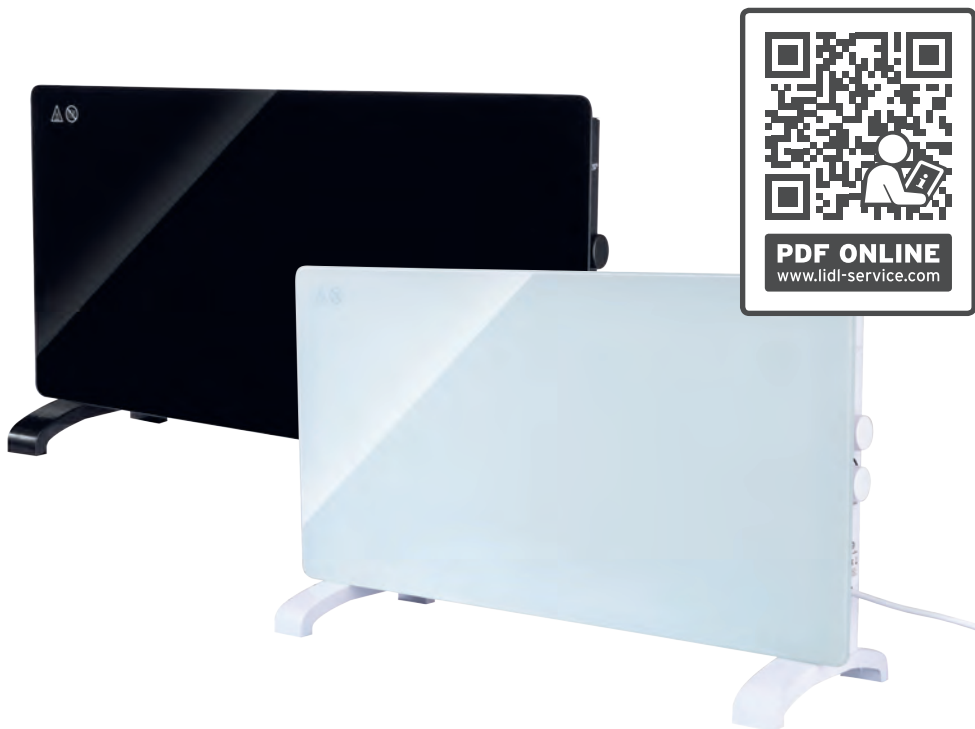

GLAS-WÄRMEKONVEKTOR SGH 2000 B3

DE AT CH

GLAS-WÄRMEKONVEKTOR

Bedienungs- und Sicherheitshinweise

 Dieses Produkt ist nur für gut isolierte Räume
oder für den gelegentlichen Gebrauch geeignet.

IAN 459213_2401

DE

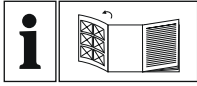

DE AT CH

Klappen Sie vor dem Lesen die Seite mit den Abbildungen aus und machen Sie sich anschließend mit allen Funktionen des Gerätes vertraut.

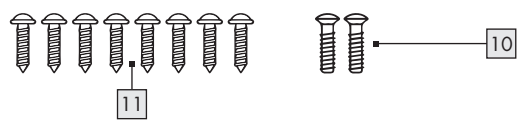
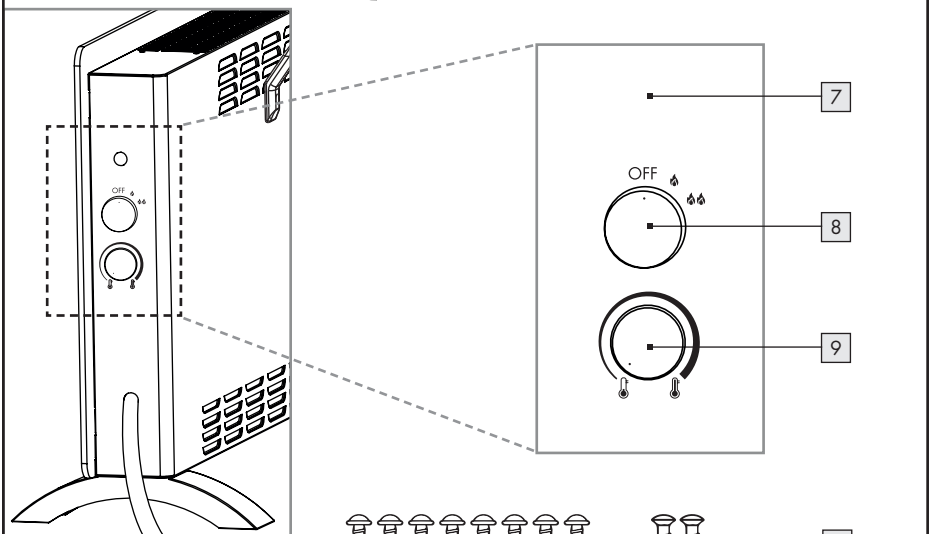
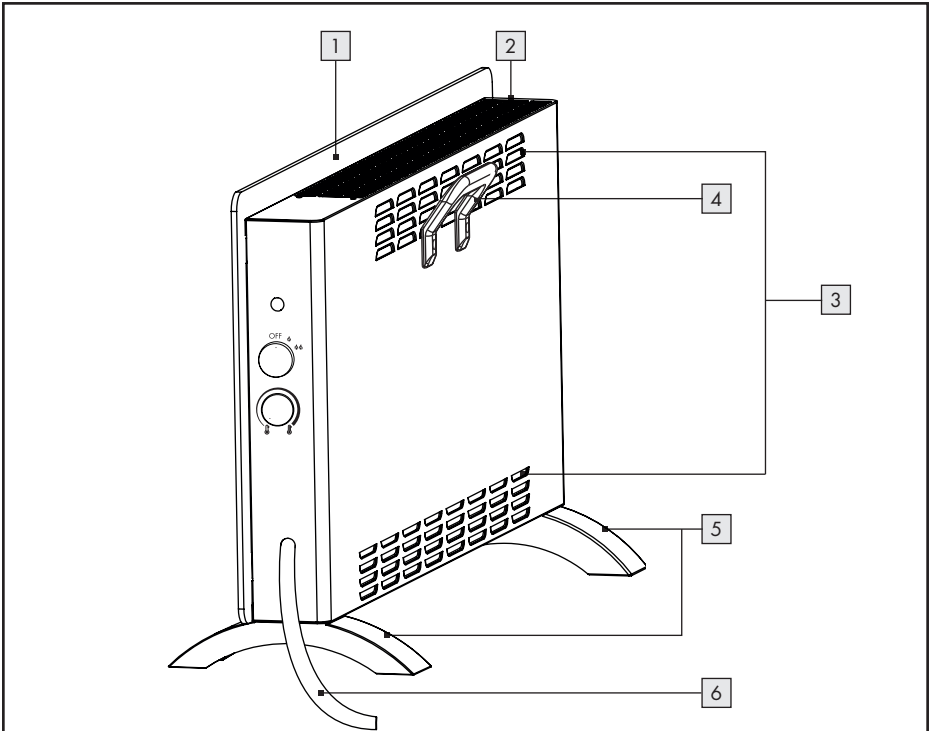

1. Einleitung	6
1.1 Bestimmungsgemäße Verwendung	6
1.2 Lieferumfang	6
1.3 Ausstattung	6
1.4 Technische Daten	6
2. Sicherheitshinweise für Raumheizgeräte	8
2.1 Allgemeine Sicherheitshinweise	9
2.2 Ergänzende Sicherheitshinweise	10
3. Vor der Inbetriebnahme	12
3.1 Standfüße montieren	12
3.2 Griff montieren	12
3.3 Gerät aufstellen	12
4. Inbetriebnahme	13
4.1 Gerät einschalten	13
4.2 Temperaturregler einstellen	13
4.3 Gerät ausschalten	13
5. Schutzeinrichtungen des Geräts	14
5.1 Überhitzungsschutz	14
5.2 Umkippschutz	14
6. Wartung, Reinigung und Lagerung	14
7. Entsorgung	14
8. EU-Konformität	15
9. Garantie der ROWI Germany GmbH	15
10. Service	16

GLAS-WÄRMEKONVEKTOR SGH 2000 B3

1. Einleitung

Herzlichen Glückwunsch zum Kauf Ihres neuen Gerätes. Sie haben sich damit für ein hochwertiges Produkt entschieden. Die Bedienungsanleitung ist Teil dieses Produkts. Sie enthält wichtige Hinweise für Sicherheit, Gebrauch und Entsorgung. Machen Sie sich vor der Benutzung des Produkts mit allen Bedien- und Sicherheitshinweisen vertraut. Benutzen Sie das Produkt nur wie beschrieben und für die angegebenen Einsatzbereiche. Händigen Sie alle Unterlagen bei Weitergabe des Produkts an Dritte mit aus.



1.1 Bestimmungsgemäße Verwendung

Dieses Gerät ist nur zum Beheizen, während der Übergangszeit, von geschlossenen und trockenen Räumen bestimmt. Es kann als Zusatzheizung oder vorübergehende Heizmöglichkeit in gut isolierten Räumen mit einer Größe von bis zu ca. 20 m³ verwendet werden. Das Gerät ist ausschließlich als Standgerät zu verwenden. Das Gerät ist nicht zur Verwendung in Räumen vorgesehen, in denen besondere Bedingungen vorherrschen, wie z. B. korrosive oder explosionsfähige Atmosphäre (Staub, Dampf oder Gas). Verwenden Sie das Gerät nicht im Freien. Jede andere Verwendung oder Veränderung des Gerätes gilt als nicht bestimmungsgemäß und birgt erhebliche Unfallgefahren. Für aus bestimmungswidriger Verwendung entstandene Schäden übernehmen wir keine Haftung. Das Gerät ist nur für den privaten und nicht für den gewerblichen Einsatz bestimmt.

1.2 Lieferumfang

- 1 Glas-Wärmekonvektor
- 2 Standfüße
- 1 Griff
- 2 Metrische Schrauben für den Griff
- 8 Selbstbohrende Schrauben für die Füße
- 1 Bedienungsanleitung

1.3 Ausstattung

- 1 Glaspanel (Heizkörper)
- 2 Schutzgitter (Luftauslass)
- 3 Lufteinlass
- 4 Griff
- 5 Standfuß
- 6 Netzanschlussleitung
- 7 Kontrolllampe
- 8 Heizstufenschalter
- 9 Temperaturregler (Thermostat)
- 10 Metrische Schrauben (M4*12) 
- 11 Selbstbohrende Schrauben (4*12) 

1.4 Technische Daten

Eingangsspannung:	230 V~
Netzfrequenz:	50/60 Hz
Bemessungsaufnahme:	2000 W
Leistungsaufnahme	
Heizstufe 1:	1000 W
Heizstufe 2:	2000 W
Schutzart:	IP20
Schutzklasse:	I
Netzkabellänge:	1,8 m

Erforderliche Angaben zu elektrischen Einzelraumheizgeräten

Modellkennung: SGH 2000 B3

Angabe	Symbol	Wert	Einheit
Wärmeleistung			
Nennwärmeleistung	P_{nom}	2,0	kW
Mindestwärmeleistung (Richtwert)	P_{min}	1,0	kW
Maximale kontinuierliche Wärmeleistung	$P_{max,c}$	2,0	kW
Hilfsstromverbrauch			
Bei Nennwärmeleistung	el_{max}	0,000	kW
Bei Mindestwärmeleistung	el_{min}	0,000	kW
Im Bereitschaftszustand	el_{SB}	N/A	kW
Angabe			Einheit

Nur bei elektrischen Speicher-Einzelraumheizgeräten: Art der Regelung der Wärmezufuhr (bitte eine Möglichkeit auswählen)

manuelle Regelung der Wärmezufuhr mit integriertem Thermostat	[nein]
manuelle Regelung der Wärmezufuhr mit Rückmeldung der Raum- und/oder Außentemperatur	[nein]
elektronische Regelung der Wärmezufuhr mit Rückmeldung der Raum- und/oder Außentemperatur	[nein]
Wärmeabgabe mit Gebläseunterstützung	[nein]

Art der Wärmeleistung/Raumtemperaturkontrolle (bitte eine Möglichkeit auswählen)

einstufige Wärmeleistung, keine Raumtemperaturkontrolle	[nein]
zwei oder mehr manuell einstellbare Stufen, keine Raumtemperaturkontrolle	[nein]
Raumtemperaturkontrolle mit mechanischem Thermostat	[ja]
mit elektronischer Raumtemperaturkontrolle	[nein]
elektronische Raumtemperaturkontrolle und Tageszeitregelung	[nein]
elektronische Raumtemperaturkontrolle und Wochentagsregelung	[nein]
Sonstige Regelungsoptionen (Mehrfachnennungen möglich)	
Raumtemperaturkontrolle mit Präsenzerkennung	[nein]
Raumtemperaturkontrolle mit Erkennung offener Fenster	[nein]
mit Fernbedienungsoption	[nein]
mit adaptiver Regelung des Heizbeginns	[nein]
mit Betriebszeitbegrenzung	[nein]
mit Schwarzkugelsensor	[nein]

ROWI Germany GmbH
 Werner-von-Siemens-Str. 27
 76694 Forst
 DEUTSCHLAND

2. Sicherheitshinweise für Raumheizgeräte



Lesen Sie alle Sicherheitshinweise und Anweisungen.



Versäumnisse bei der Einhaltung der Sicherheitshinweise und Anweisungen können schwere Verletzungen und/oder Sachschäden verursachen.

Bewahren Sie alle Sicherheitshinweise und Anweisungen für die Zukunft auf!



WARNUNG! Nicht abdecken!

Um eine Überhitzung des Heizgeräts zu vermeiden, darf das Heizgerät nicht abgedeckt werden.

- Das Heizgerät darf nicht unmittelbar unterhalb einer Wandsteckdose aufgestellt werden.
- Das Heizgerät darf nicht benutzt werden, wenn das Glasfeld beschädigt ist.
- Dieses Heizgerät nicht in unmittelbarer Nähe einer Badewanne, einer Dusche oder eines Schwimmbeckens benutzen.
- Wenn die Netzanschlussleitung dieses Gerätes beschädigt wird, muss sie durch den Hersteller oder seinen Kundendienst oder eine ähnlich qualifizierte Person ersetzt werden, um Gefährdungen zu vermeiden.
- **VORSICHT:** Um eine Gefährdung durch ein unbeabsichtigtes Rücksetzen des Schutztemperaturbegrenzers zu vermeiden, darf das Gerät nicht über eine externe Schaltvorrichtung wie beispielsweise eine Zeitschaltuhr versorgt werden oder mit einem Stromkreis verbunden sein, der regelmäßig durch eine Einrichtung ein- und ausgeschaltet wird.
- Nehmen Sie ein heruntergefallenes Gerät nicht in Betrieb.
- Verwenden Sie das Produkt nicht, wenn Sie sichtbare Beschädigungen feststellen.
- Das Heizgerät muss auf einem festen, flachen und waagerechten Boden aufgestellt werden.

2.1 Allgemeine Sicherheitshinweise



WARNUNG:

Um die Brandgefahr zu verringern, halten Sie Textilien, Vorhänge und andere brennbare Materialien mindestens 1 m vom Luftauslass entfernt.

- **WARNUNG:** Das Heizgerät darf nicht in kleinen Räumen benutzt werden, die von Personen bewohnt werden, die nicht selbstständig den Raum verlassen können, es sei denn, eine ständige Überwachung ist gewährleistet.
- Es sind keine Maßnahmen seitens der Anwender erforderlich, um das Produkt auf 50 oder 60 Hz einzustellen. Das Produkt stellt sich automatisch auf 50 bzw. auf 60 Hz ein.
- Dieses Gerät kann von Kindern ab 8 Jahren und darüber sowie von Personen mit verringerten physischen, sensorischen oder mentalen Fähigkeiten oder Mangel an Erfahrung und Wissen benutzt werden, wenn sie beaufsichtigt oder bezüglich des sicheren Gebrauchs des Gerätes unterwiesen wurden und die daraus resultierenden Gefahren verstehen.
- Kinder dürfen nicht mit dem Gerät spielen.
- Reinigung und Benutzerwartung dürfen nicht von Kindern ohne Beaufsichtigung durchgeführt werden.
- Kinder jünger als 3 Jahre sind fernzuhalten, es sei denn, sie werden ständig überwacht.
- Kinder ab 3 Jahren und jünger als 8 Jahre dürfen das Gerät nur ein- und ausschalten, wenn sie beaufsichtigt werden oder bezüglich des sicheren Gebrauchs des Gerätes unterwiesen wurden und die daraus resultierenden Gefahren verstanden haben, vorausgesetzt, dass das Gerät in seiner normalen Gebrauchslage platziert oder installiert ist.
- Kinder ab 3 Jahren und jünger als 8 Jahre dürfen nicht den Stecker in die Steckdose stecken, das Gerät nicht regulieren, das Gerät nicht reinigen und/oder nicht die Wartung durch den Benutzer durchführen.



Warnung vor heißen Oberflächen!

VORSICHT: Einige Teile des Produktes können sehr heiß werden und Verbrennungen verursachen. Besondere Vorsicht ist geboten, wenn Kinder und schutzbedürftige Personen anwesend sind.

2.2 Ergänzende Sicherheitshinweise



Lebensgefahr durch elektrischen Strom!

Beim Kontakt mit unter Spannung stehenden Leitungen oder Bauteilen besteht Lebensgefahr!



Das Gerät ist nur für den Betrieb im Innenbereich geeignet!

- Bevor Sie das Gerät anschließen, vergleichen Sie die Anschlussdaten auf dem Typenschild (Spannung und Frequenz) mit den Daten Ihres Elektronetzes. Achten Sie darauf, dass die Daten übereinstimmen, damit keine Schäden am Gerät auftreten.
- Kontrollieren Sie das Gerät vor der Verwendung auf äußere, sichtbare Schäden. Nehmen Sie ein beschädigtes oder heruntergefallenes Gerät nicht in Betrieb.
- Öffnen Sie niemals das Gehäuse des Gerätes. Werden spannungsführende Anschlüsse berührt und/oder der elektrische und mechanische Aufbau verändert, besteht Stromschlaggefahr!
- Vergewissern Sie sich, dass die Netzanschlussleitung nicht über heiße Flächen und/oder scharfe Kanten verlegt wird.
- Achten Sie darauf, dass die Netzanschlussleitung nicht geknickt oder eingeklemmt ist.

- Lassen Sie Reparaturen am Gerät nur von autorisierten Fachbetrieben oder dem Kundenservice durchführen. Durch unsachgemäße Reparaturen können erhebliche Gefahren für den Benutzer entstehen. Zudem erlischt der Garantieanspruch.
- Schützen Sie das Gerät vor Feuchtigkeit und dem Eindringen von Flüssigkeiten.
- Ziehen Sie die Netzanschlussleitung nur am Netzstecker aus der Steckdose.
- Betreiben Sie das Gerät nicht in der Nähe von offenen Flammen.
- Betreiben Sie das Gerät nur mit vollständig ausgerollter Netzanschlussleitung. Wickeln Sie die Netzanschlussleitung niemals um das Gerät. Achten Sie darauf, dass die Netzanschlussleitung nicht in Berührung mit heißen Oberflächen gerät. Verlegen Sie die Netzanschlussleitung so, dass man nicht über die Netzanschlussleitung stolpern kann.

3. Vor der Inbetriebnahme

- Entfernen Sie sämtliches Verpackungsmaterial und alle Transportsicherungen vom Gerät.

3.1 Standfüße montieren

- Platzieren Sie das Gerät mit der Rückseite auf einem standfesten Tisch. Die untere Kante des Gehäuses muss etwas über die Tischkante hinausragen.
- Setzen Sie einen Standfuß **5** am Rand des Gehäusebodens an. Vier Bohrungen am Gehäuse passen genau auf vier Löcher des Standfußes **5**.
- Schrauben Sie den Standfuß **5** mit 4 der mitgelieferten Schrauben **11** handfest. Überdrehen Sie die kurzen Schrauben **11** nicht!

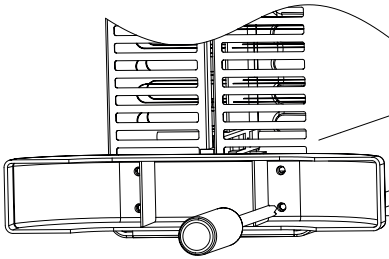

3.2 Griff montieren

- Auf der Rückseite des Glas-Wärmekonvektors befinden sich oben zwei Bohrungen für die Befestigung des Griffes **4**.
- Setzen Sie den Griff **4** auf die Bohrungen. Beachten Sie dabei, dass die Enden mit den Bohrungen im Griff nach unten zeigen.
- Schrauben Sie den Griff **4** mit den zwei mitgelieferten langen Schrauben **10** handfest. Überdrehen Sie die Schrauben **10** nicht!

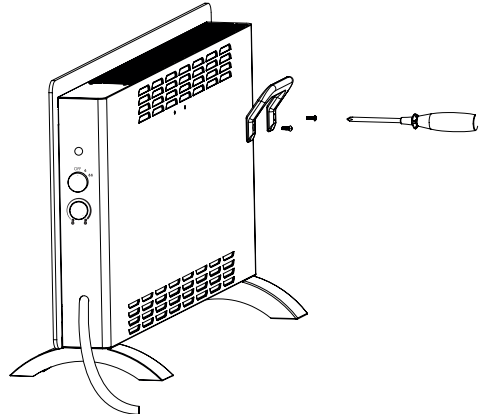

3.3 Gerät aufstellen

Für einen sicheren und fehlerfreien Betrieb des Gerätes muss der Aufstellort folgende Voraussetzungen erfüllen:







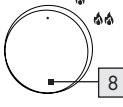

- Der Boden muss fest, flach und waagrecht sein.
- Es sind vom Gehäuse Mindestabstände von 50 cm seitlich, 100 cm nach oben, 50 cm nach hinten und 50 cm nach vorne einzuhalten.
- Stellen Sie das Gerät nicht in einer heißen, nassen oder sehr feuchten Umgebung oder in der Nähe von brennbarem Material auf.
- Die Steckdose muss leicht zugänglich sein, so dass die Netzanschlussleitung **6** notfalls leicht abgezogen werden kann.
- Temperaturbereich: 0 bis +40 °C
- Luftfeuchtigkeit (keine Kondensation): 5 - 75 %

Hinweis: Beim Erstgebrauch kann es kurzzeitig zu leichter Geruchsbildung kommen.

4. Inbetriebnahme

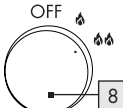
4.1 Gerät einschalten

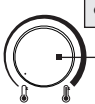
- Vergewissern Sie sich, dass der Heizstufenschalter **8** auf „OFF“ steht. Schließen Sie dann das Glas-Wärmekonvektor an eine geerdete, durch einen FI-Schutzschalter abgesicherte Steckdose an.
- Schalten Sie nun das Gerät ein, indem Sie den Temperaturregler **9** im Uhrzeigersinn bis zu einem hörbaren Klicken drehen und den Heizstufenschalter **8** auf die gewünschte Position bringen. Die rote Kontrolllampe **7** leuchtet auf. Dabei gilt:

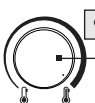
OFF Aus-Position		Das Gerät erbringt keine Heizleistung.
 Heizstufe 1		Das Gerät erbringt eine Heizleistung von 1000 W.
 Heizstufe 2		Das Gerät erbringt eine Heizleistung von 2000 W.
 MIN-Position		niedrigste Temperatureinstellung
 MAX-Position		höchste Temperatureinstellung

4.2 Temperaturregler einstellen

- Starten Sie das Gerät, indem Sie mit Hilfe des Heizstufenschalters **8** die gewünschte Heizleistung einstellen.
- Drehen Sie den Temperaturregler **9** im Uhrzeigersinn bis zum Anschlag.

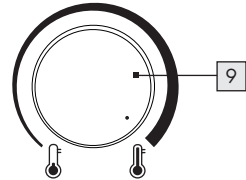

- Wurde die gewünschte Temperatur erreicht, drehen Sie den Temperaturregler **9** so weit gegen den Uhrzeigersinn zurück, bis Sie ein deutliches Klicken hören.
- Die Kontrolllampe **7** erlischt. Ein integrierter mechanischer Thermostat schaltet die Heizfunktion nun automatisch ein/aus.

Hinweis: Die rote Kontrolllampe **7** leuchtet beim Betrieb auf.

4.3 Gerät ausschalten

- Stellen Sie den Heizstufenschalter **8** auf die Position „OFF“.
- Stellen Sie den stufenlosen Temperaturregler **9** auf die Position "🔥". Die Kontrolllampe **7** erlischt.

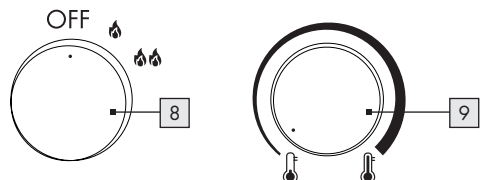

- Ziehen Sie den Netzstecker aus der Steckdose.

⚠ Warten Sie, bis das Gerät abgekühlt ist, bevor Sie es abdecken oder wegstellen.

5. Schutzeinrichtungen des Geräts

5.1 Überhitzungsschutz

Dieses Gerät ist mit einem Überhitzungsschutz ausgestattet. Wenn das Gerät zu heiß wird, schaltet sich das Heizelement automatisch aus.

- Schalten Sie das Gerät ab, indem Sie den Heizstufenschalter **8** auf die Position „OFF“ stellen und den Temperaturregler **9** auf die Position "↓".
- Ziehen Sie den Netzstecker aus der Steckdose.
- Lassen Sie das Gerät mindestens 10 Minuten abkühlen.
- Überprüfen Sie die Luftein-/ **3** und -auslässe **2** und beseitigen Sie die Ursache der Überhitzung, bevor Sie das Gerät erneut in Betrieb nehmen.

⚠ ACHTUNG! Überhitzung hat in der Regel einen Grund! Sie kann Brandgefahr bedeuten!

- Kontrollieren Sie, ob das Gerät seine Wärme ausreichend abgeben kann: Ist das Gerät abgedeckt oder steht es zu dicht an einer Wand oder einem anderen Hindernis?
- Beseitigen Sie, wenn möglich, das Problem oder wenden Sie sich an die Service-Hotline (siehe Kapitel „Service“).
- Auch wenn Sie keine Ursache finden können, aber der Überhitzungsschutz ein weiteres Mal auslöst, müssen Sie das Gerät ausschalten und sich an die Service-Hotline (siehe Kapitel „Service“) wenden.

5.2 Umkippschutz

Dieses Gerät ist mit einem Umkippschutz ausgestattet. Wird das Gerät während des Betriebes einer starken Neigung ausgesetzt, schaltet sich das Gerät automatisch aus. Das Gerät funktioniert ausschließlich in aufrechter Position.

6. Wartung, Reinigung und Lagerung

- Ziehen Sie immer den Netzstecker, wenn das Gerät nicht in Gebrauch ist und vor jeder Reinigung oder bei Betriebsstörungen!
- Reinigen Sie das Gerät ausschließlich im ausgeschalteten und kalten Zustand.
- Stellen Sie sicher, dass bei der Reinigung keine Feuchtigkeit in das Gerät eindringt, um eine irreparable Beschädigung des Gerätes zu vermeiden.
- Reinigen Sie das Gehäuse ausschließlich mit einem leicht feuchten Tuch und einem milden Spülmittel. Verwenden Sie auf keinen Fall scharfe und/oder kratzende Reinigungsmittel.
- Entfernen Sie Staubablagerungen an den Luftein-/ und auslassen mit einem Staubsauger.
- Bewahren Sie das Gerät in einer trockenen Umgebung auf.

7. Entsorgung



Die Verpackung besteht aus umweltfreundlichen Materialien, die Sie über die örtlichen Recyclingstellen entsorgen können.



Die durchgestrichene Mülltonne weist darauf hin, dass das Gerät am Ende seiner Lebensdauer getrennt vom unsortierten Siedlungsabfall zu erfassen ist.

Dieses Produkt unterliegt der europäischen Richtlinie 2012/19/EU.

Entsorgen Sie das Produkt nicht im Hausmüll, sondern über kommunale Sammelstellen zur stofflichen Verwertung! Sie sind **verpflichtet**, Altgeräte einer vom unsortierten Siedlungsabfall getrennten Erfassung zuzuführen.

Möglichkeiten zur **kostenlosen** Entsorgung bzw. Rückgabe des ausgedienten Gerätes erfahren Sie bei Ihrer Gemeinde- oder Stadtverwaltung, im Internet sowie im Laden selbst, wo Sie dieses Gerät erworben haben. Unabhängig vom Kauf eines Neugerätes, ist LIDL zur **unentgeltlichen** Rücknahme von bis zu drei Altgeräten verpflichtet, die in keiner Abmessung größer als 25 cm sind.

Achten Sie darauf, dass Sie für die Löschung sämtlicher personenbezogener Daten von Ihrem Altgerät selbst verantwortlich sind.



Beachten Sie die Kennzeichnung der Verpackungsmaterialien bei der Abfalltrennung, diese sind gekennzeichnet mit Abkürzungen (a) und Nummern (b) mit folgender Bedeutung: 1–7: Kunststoffe/20–22: Papier und Pappe/80–98: Verbundstoffe.

8. EU-Konformität



Dieses Produkt erfüllt die Anforderungen der geltenden europäischen und nationalen Richtlinien.

9. Garantie der ROWI Germany GmbH

Sehr geehrte Kundin, sehr geehrter Kunde, Sie erhalten auf dieses Gerät 3 Jahre Garantie ab Kaufdatum. Im Falle von Mängeln dieses Produkts stehen Ihnen gegen den Verkäufer des Produkts gesetzliche Rechte zu. Diese gesetzlichen Rechte werden durch unsere im Folgenden dargestellte Garantie nicht eingeschränkt.

Garantiebedingungen

Die Garantiefrist beginnt mit dem Kaufdatum. Bitte bewahren Sie den Original-Kassenbon gut auf. Dieser wird als Nachweis für den Kauf benötigt.

Tritt innerhalb von drei Jahren ab dem Kaufdatum dieses Produkts ein Material- oder Fabrikationsfehler auf, wird das Produkt von uns – nach unserer Wahl – für Sie kostenlos repariert, ersetzt oder der Kaufpreis erstattet. Diese Garantieleistung setzt voraus, dass innerhalb der Drei-Jahres-Frist das defekte Gerät und der Kaufbeleg (Kassenbon) vorgelegt und schriftlich kurz beschrieben wird, worin der Mangel besteht und wann er aufgetreten ist.

Wenn der Defekt von unserer Garantie gedeckt ist, erhalten Sie das reparierte oder ein neues Produkt zurück. Mit Reparatur oder Austausch des Produkts beginnt kein neuer Garantiezeitraum.

Garantiezeit und gesetzliche Mängelansprüche

Die Garantiezeit wird durch die Gewährleistung nicht verlängert. Dies gilt auch für ersetzte und reparierte Teile. Eventuell schon beim Kaufvorhandene Schäden und Mängel müssen sofort nach dem Auspacken gemeldet werden. Nach Ablauf der Garantiezeit anfallende Reparaturen sind kostenpflichtig.

Garantieumfang

Das Gerät wurde nach strengen Qualitätsrichtlinien sorgfältig produziert und vor Anlieferung gewissenhaft geprüft.

Die Garantieleistung gilt für Material- oder Fabrikationsfehler. Diese Garantie erstreckt sich nicht auf Produktteile, die normaler Abnutzung ausgesetzt sind und daher als Verschleißteile angesehen werden können oder für Beschädigungen an zerbrechlichen Teilen, z. B. Schalter, Akkus oder die aus Glas gefertigt sind.

Diese Garantie verfällt, wenn das Produkt beschädigt, nicht sachgemäß benutzt oder gewartet wurde. Für eine sachgemäße Benutzung des Produkts sind alle in der Bedienungsanleitung aufgeführten Anweisungen genau einzuhalten. Verwendungszwecke und Handlungen, von denen in der Bedienungsanleitung abgeraten oder vor denen gewarnt wird, sind unbedingt zu vermeiden.

Das Produkt ist lediglich für den privaten und nicht für den gewerblichen Gebrauch bestimmt. Bei missbräuchlicher und unsachgemäßer Behandlung, Gewaltanwendung und bei Eingriffen, die nicht von unserer autorisierten Service-Niederlassung vorgenommen wurden, erlischt die Garantie.

Abwicklung im Garantiefall

Um eine schnelle Bearbeitung Ihres Anliegens zu gewährleisten, folgen Sie bitte den folgenden Hinweisen:

- Bitte halten Sie für alle Anfragen den Kassenbon und die Artikelnummer (IAN 459213_2401) als Nachweis für den Kauf bereit.
- Die Artikelnummer entnehmen Sie bitte dem Typenschild am Produkt, dem Titelblatt Ihrer Anleitung (unten links) oder dem Aufkleber auf der Rück- oder Unterseite des Produktes.
- Sollten Funktionsfehler oder sonstige Mängel auftreten, kontaktieren Sie zunächst die nachfolgend benannte Serviceabteilung **telefonisch** oder per **E-Mail**.
- Ein als defekt erfasstes Produkt können Sie dann unter Beifügung des Kaufbelegs (Kassenbon) und der Angabe, worin der Mangel besteht und wann er aufgetreten ist, für Sie portofrei an die Ihnen mitgeteilte Service-Anschrift übersenden.



Auf www.lidl-service.com können Sie diese und viele weitere Handbücher, Produktvideos und Installationssoftware herunterladen. Mit diesem QR-Code gelangen Sie direkt auf die Lidl-Service-Seite (www.lidl-service.com) und können mittels der Eingabe der Artikelnummer (IAN 459213_2401) Ihre Bedienungsanleitung öffnen.

10. Service

Sollten beim Betrieb Ihres ROWI Germany-Produktes Probleme auftreten, gehen Sie bitte wie folgt vor:

Kontaktaufnahme

Das ROWI Germany Service-Team erreichen Sie unter:

ROWI Germany GmbH
Werner-von-Siemens-Str. 27
76694 Forst
DEUTSCHLAND
Lidl-services@rowi-group.com
Service-Hotline: +800 7694 7694
(kostenlos aus dem Festnetz)

IAN 459213_2401

Die meisten Probleme können bereits im Rahmen der kompetenten, technischen Beratung unseres Service-Teams behoben werden.

ROWI GERMANY GMBH
WERNER-VON-SIEMENS-STR. 27
DE-76694 FORST
GERMANY

Stand der Informationen: 06/2024
ID No.: SGH2000B3-062024-DE-03

IAN 459213_2401

