



ELECTRIC LEAF VACUUM / BLOWER PLS 3000 A1

DK

ELEKTRISK LØVSUGER/-BLÆSER

Oversættelse af den originale driftsvejledning

NL BE

ELEKTRISCHE BLADZUIGER/-BLAZER

Vertaling van de originele gebruiksaanwijzing

FR BE

ASPIRATEUR SOUFFLEUR BROYEUR ÉLECTRIQUE

Traduction des instructions d'origine

DE AT CH

ELEKTRO-LAUBSAUGER/-BLÄSER

Originalbetriebsanleitung

IAN 315118

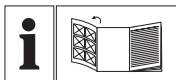

DK

Før du læser, vend siden med billeder frem og bliv bekendt med alle apparatets funktioner.

FR BE

Avant de lire le mode d'emploi, ouvrez la page contenant les illustrations et familiarisez-vous ensuite avec toutes les fonctions de l'appareil.

NL BE

Vouw vóór het lezen de pagina met de afbeeldingen open en maak u vertrouwd met alle functies van het apparaat.

DE AT CH

Klappen Sie vor dem Lesen die Seite mit den Abbildungen aus und machen Sie sich anschließend mit allen Funktionen des Gerätes vertraut.

DK	Oversættelse af den originale driftsvejledning	Side	4
FR / BE	Traduction des instructions d'origine	Page	22
NL / BE	Vertaling van de originele gebruiksaanwijzing	Pagina	42
DE / AT / CH	Originalbetriebsanleitung	Seite	62

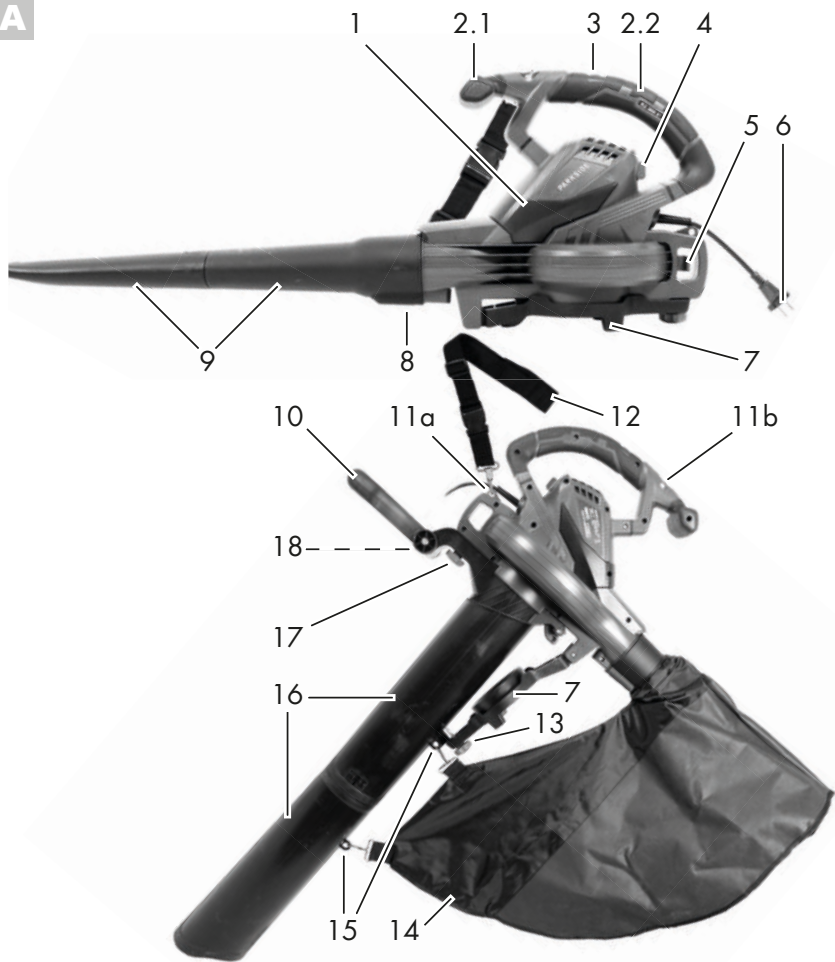
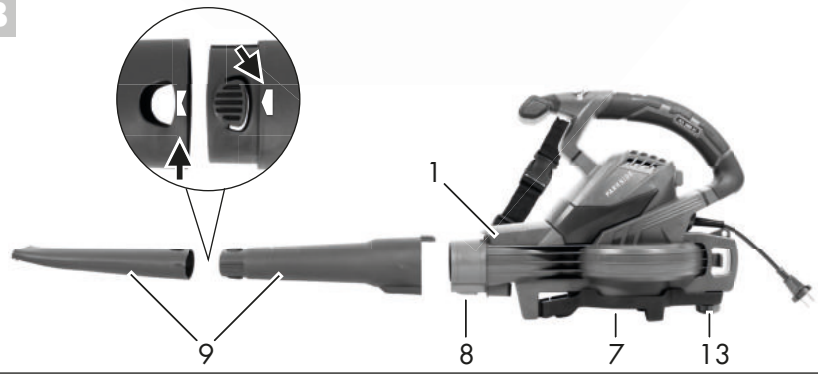
A**B**

Indhold

Introduktion	4
Anvendelsesformål	4
Generel beskrivelse	5
Leveringsomfang	5
Funktionsbeskrivelse	5
Oversigt.....	5
Tekniske data	6
Sikkerhedsinformationer	6
Symboler og billedtegn	6
Generelle sikkerhedsanvisninger	7
Restrisici	12
Ibrugtagning	13
Montering/afmontering af todelt blæserør	13
Montering/afmontering af todelt sugerør	14
Montering/afmontering af opsamlingsposen	14
Brug af bæresele	14
Betjening	15
Tænd/sluk	15
Arbejdet med løvblæseren	15
Rengøring og vedligeholdelse	17
Rengøring	17
Vedligeholdelse	17
Afhjælp tilstopper og blokeringer	18
Opbevaring	18
Bortskaffelse/miljøbeskyttelse ...	18
Reserve dele/Tilbehør	19
Fejlsøgning	19
Garanti	20
Reparations-service	21
Service-Center	21
Importør	21
Oversættelse af den originale CE-konformitetserklæring	85
Ekspllosionstegning	89

Introduktion

Hjertelig tillykke med købet af dit nye apparat. Du har besluttet dig for et produkt af højeste kvalitet.

Dette apparats kvalitet blev kontrolleret under produktionen og det blev underkastet en slutkontrol. Dermed er dit apparats funktionsevne garanteret.



Betjeningsvejledningen er bestanddel af dette produkt. Den indeholder vigtige informationer vedrørende sikkerhed, brug, vedligeholdelse og bortskaffelse. Gør dig inden brugen af produktet fortrolig med alle betjenings- og sikkerhedsinformationer. Benyt kun produktet som beskrevet og kun til de anførte indsatsområder. Opbevar vejledningen godt og lad alle dokumenter følge med ved videregivelse af produktet til tredje.

Anvendelsesformål

Den elektriske løvsuger og -blæser anvendes udelukkende på følgende måder:

1. I funktionen som løvsuger indsuger den tørt løv.
2. Som blæser anvendes den til at samle tørre blade eller fjerne dem fra svært tilgængelige steder (f.eks. under køretøjer). Dette apparat er ikke egnet til erhvervs-mæssig brug. Ved erhvervs-mæssig brug bortfalder garantien.

Enhver anden anvendelse, som ikke er udtrykkeligt tilladt i denne vejledning, kan medføre skader på maskinen og udgøre en alvorlig fare for brugeren.

Blæseren må ikke anvendes i omgivelser med sundhedsfarligt støv eller som vådsuger. Maskinen må kun anvendes af voksne. Unge over 16 år må kun anvende maski-

nen under opsyn af en voksen. Det er forbudt at anvende blæseren i regnvejre eller i fugtige omgivelser.

Brugeren er ansvarlig for ulykker eller skader på andre mennesker eller deres ejendele.

Producenten påtager sig intet ansvar for skader, der forårsages på grund af ukorrekt brug eller forkert betjening.

En løvsuger er ingen vådsuger! Undgå opsugning af våde materialer (løv, snavs samt kviste, grene, grankogler, græs, jord, sand, barkflis/hakkelse, osv.). Sug ikke på fugtige eller våde græsplæner, græsmarker eller engdrag. Forkert brug kan under omstændigheder medføre tilstopninger i findelingskammeret og herigennem forårsage reduceret ydeevne. Blæseren skal i så fald evt. demonteres helt og rengøres. Dette arbejde skal udføres af en elektriker og dækkes ikke af garantien.

Generel beskrivelse

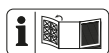

Illustrationerne finder du på de forreste og bagerste foldesider.

Leveringsomfang

Kontrollér indholdet ved udpakningen af maskinen. Bortskaf indpakningsmaterialet forskriftsmæssigt.

- Elektrisk løvsuger/-blæser
- Blæserør (2-delt)
- Sugerør (2-delt)
- Bæresele
- Opsamlingspose
- Betjeningsvejledning

Funktionsbeskrivelse

Løvsugeren er forsynet med en blæser eller et bladsugeværk til funktionerne blæsning og indsugning. I driftsformen blæsning kan løvet hurtigt blæses sammen eller blæses væk fra vanskeligt tilgængelige steder.

I driftsformen indsugning findeles det indsguede løv til volumenreduktion, blæses gennem udkastningskanalen og samles i opsamlingsposen.

Betjeningsdelenes funktion forklares i de efterfølgende beskrivelser.

Oversigt

- | | |
|----------|---|
| A | 1 Motorhus |
| | 2.1 T-håndtag |
| | 2.2 Håndtag |
| | 3 Volumenregulator |
| | 4 Tænd/sluk kontakt |
| | 5 Kabeltrækaflastning |
| | 6 Strømsik |
| | 7 Beskyttelsesafdækning Indsugningsåbning |
| | 8 Låseknop blæseåbning (ikke synligt) |
| | 9 Blæserør (2-delt) |
| | 10 Ekstra håndtag |
| | 11a/b Fastgørelsesring bæresele |
| | 12 Bæresele |
| | 13 Skruer med stjernegreb til beskyttelsesafdækning indsugningsåbning |
| | 14 Opsamlingspose |
| | 15 Karabinhager på opsamlingspose |
| | 16 Sugerør (2-delt) |
| | 17 Skruer med stjernegreb, sugerør |
| | 18 Skruer med stjernegreb, ekstra håndtag (ikke synligt) |
| C | 19 Øjer til opsamlingspose |
| | 20 Ventilationsåbning på opsamlingspose |
| | 21 Stiklukning |

Tekniske data

Elektrisk

løvsuger/-blæser.....PLS 3000 A1

Nominal indgangsspænding

U 230 - 240 V~, 50 Hz

Mærkeeffekt P 3000 W

Tomgangshastighed n_0 10 000 - 15 000 min⁻¹

Lufthastighed max. 320 km/h

Luftstrøm max. 14 m³/min

Kompostrate 16:1

Opsamlingsposens volumen 55 l

Kapslingsklasse..... I II

Beskyttelsestype..... IPX0

Vægt (inkl. tilbehør) 3,9 kg

Lydtryksniveau

(L_{pA}) 89,2 dB (A), $K_{pA} = 3$ dB

Lydeffektniveau (L_{WA})

garanteret 102 dB(A)

Driftsformen blæsning

Lydeffektniveau (L_{WA})

målt 99,6 dB(A); $K_{WA} = 2,60$ dB

Vibration (a_h)

på håndtaget 2,54 m/s²; $K = 1,5$ m/s²

på ekstra

håndtag 2,822 m/s²; $K = 1,5$ m/s²

Driftsformen sugning:

Lydeffektniveau (L_{WA})

målt 99,5 dB(A); $K_{WA} = 2,26$ dB

Vibration (a_h)

på håndtaget 2,52 m/s²; $K = 1,5$ m/s²

på ekstra

håndtag 2,716 m/s²; $K = 1,5$ m/s²

Støj- og vibrationsværdier blev målt i henhold til de angivne standarder og bestemmelser i overensstemmelseserklæringen.

Den anførte svingningsemissionsværdi blev målt iht. en standardiseret prøvemethode og kan anvendes til sammenligning af et el-værktøj med et andet.

Den anførte svingningsemissionsværdi kan også anvendes til en indledende vurdering af afbrydelsen.



Advarsel:

Svingningsemissionsværdien kan adskille sig fra den angivne værdi under brugen af el-værktøjet, afhængig af den måde som værktøjet bruges på.

Forsøg at holde belastningen så lav som mulig pga. vibrationer.

En måde at reducere vibrationsbelastningen på kan være at bære handsker ved brug af værktøjet og begrænse den tid, man arbejder med værktøjet. Her er det nødvendigt at tage hensyn til alle dele af driftscyklussen (f.eks. tider, hvor elværktøjet er slukket og tider, hvor det ganske vist er tændt, men kører uden belastning).

Sikkerhedsinformationer

Dette afsnit omhandler de grundlæggende sikkerhedsforskrifter ved brug af apparatet.

Symboler og billedtegn

Symboler på maskinen:



Advarsel!



Læs betjeningsvejledningen



Sørg af sikkerhedsmæssige årsager for, at beskyttelsesafdækningen er monteret på indsugningsåbningen!

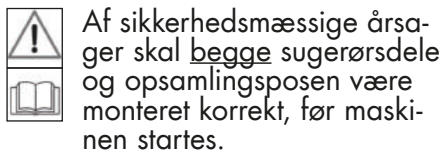

Af sikkerhedsmæssige årsager skal begge sugerørsdele og opsamlingsposen være monteret korrekt, før maskinen startes.



OBS! Roterende vingehjul. Hold hænderne væk.



Træk netstikket ud før vedligeholdelses- og reparationsarbejde.



Kvæstelsesfare pga. udslyngede dele!



Hold omkringstående personer væk fra fareområdet.



Tag omgående stikket ud af stikkontakten, hvis tilslutningsledningen er beskadiget.



Bær beskyttelsesbriller.



Bær høreværn.



Anvend åndedrætsværn.



Bær skridfaste sikkerhedssko.



Hold en sikkerhedsafstand på mindst 5 m til andre personer eller dyr.



Udsæt ikke blæseren for fugt. Arbejd ikke i regnvejr.



Langt hår må ikke bæres åbent. Anvend et hårnæt.



Indikation af støjniveaueet L_{WA} i dB



Kapslingsklasse II (Dobbeltisolering)



Apparater må ikke bortskaffes med husholdningsaffald.



Skala volumenregulator

Billedtegn i vejledningen:



Faretegn med angivelser til forebyggelse af person- eller materiel skade.



Advarselsskilt med angivelser til forhindring af personskader på grund af elektrisk stød.



Påbudstegn med angivelser til forebyggelse af skader.



Henvisningstegn med informationer til bedre omgang med apparatet.

Generelle sikkerhedsanvisninger

**VIGTIGT
SKAL LÆSES OPMÆRKSOMT FØR
BRUG
SKAL OPBEVARES SOM DOKUMENTATION**

Læs betjeningsvejledningen omhyggeligt.



OBS! Ved brug af el-værktøjer skal man til beskyttelse mod elektrisk stød, kvæstelses- og brandfare være opmærksom på følgende principielle sikkerhedsforanstaltninger:

Undervisning:



Gør dig kendt med alle blæserens dele og den rigtige betjening af den, før du påbegynder arbejdet. Kontroller, at du omgående kan slukke for blæseren i nødstilfælde. U hensigtsmæssig brug kan forårsage alvorlige kvæstelser.

Værktøjet må ikke anvendes af børn, personer med begrænsede fysiske, sensoriske eller åndelige evner, eller personer med utilstrækkelig erfaring og viden eller personer, som ikke er fortrolige med anvisningerne til værktøjet. Lokale forskrifter fastsætter eventuelt en aldersbegrænsning for brugeren.

Forberedelse:

- Det personlige beskyttelsesudstyr beskytter dit og andre personers helbred og sikrer upåklagelig drift af blæseren.
- Brug egnet arbejdstøj såsom fast skotøj med skridsikre såler, robuste lange bukser, handsker, beskyttelsesbriller og høreværn. Bær disse under hele maskinens anvendelsestid. Anvend ikke blæseren med bare fødder eller åbne sandaler. Brug en støvmaske.
- Bær intet tøj og ingen smykker, som kan suges ind i luftindtaget. Brug en beskyttende hovedbeklædning ved langt hår.
- Vær opmærksom på åbne vinduer, børn, husdyr, osv., afbryd arbejdet, hvis der opholder sig

børn eller husdyr i nærheden. Det bortblæste materiale kan slynges i deres retning. Overhold en sikkerhedsafstand på 5 m omkring dig.

- Gør dig kendt med omgivelserne og vær opmærksom på mulige farer, der evt. ikke kan høres under arbejdet.
- Kontroller arealet, som skal rengøres, omhyggeligt og fjern metaltråde, sten, dåser og andre fremmedlegemer.
- Løsn fremmedlegemer med en rive eller en kost, før der blæses eller suges.
- Anvend hele blæsedyse påsætningsdelen, så luftstrømmen kan virke tæt på jorden.
- Befugt under meget tørre forhold overfladen let, eller anvend et sprøjteapparat for at formindske støvbelastningen.
- Arbejd ikke med en beskadiget, ukomplet blæser eller en blæser, som er blevet modificeret uden godkendelse fra producenten. Kontroller blæserens sikkerhedstilstand før brug, især netkablet og afbryderen.
- Anvend kun blæseren, når den er fuldstændig samlet.
- Anvend kun apparatet i driftsformen ind sugning, når opsamlingsposen er anbragt. Kontrollér regelmæssigt opsamlingsposen for slitage eller beskadigelse.
- Anvend aldrig maskinen med fejlbehæftede beskyttelsesanordninger eller -afdækninger eller uden beskyttelsesanordninger. Anvend aldrig maskinen med beskadiget eller slidt kabel.

- Kontroller før hver brug blæseren og netkablet plus stik for skader. Undgå kropskontakt med jordforbundne dele (f.eks. metalhegn, -stolper).
- Hvis en ledning bliver beskadiget under brug, skal nettilslutningsledningen øjeblikkeligt adskilles fra lysnettet. RØR IKKE VED LEDNINGEN, FØR DEN ER ADSKILT FRA LYSNETTET. Anvend ikke maskinen, hvis ledningen er beskadiget eller slidt.
- Forlængerkablets kobling skal være stænkvandsbeskyttet, være af gummi eller have et gummi-overtræk. Anvend kun forlængerkabler, der er beregnet til udendørs brug og er markeret tilsvarende. Forlængerkablets kabeltværsnit skal være mindst 2,5 mm². Forlængerledningen må ikke være længere end 75 m. Afrul altid hele kablet fra kabeltromlen før brug, og kontroller kablet for skader.
- Anvend til anbringelse af forlængerkablet den dertil beregnede trækaflastning.
- Vær opmærksom på, at brugeren eller operatøren er ansvarlig for ulykker eller farer for andre personer eller deres ejendom.
- Undgå at bære løstsiddende tøj eller tøj med nedhængende snore eller slips.
- Betjen maskinen i en anbefalet stilling og kun på en fast og plan overflade.
- Betjen ikke maskinen på en brolagt overflade eller skærvebelægning, hvor det udkastede materiale kan forårsage kvæstelser.
- Udfør før brug altid en visuel inspektion for at kontrollere, at snitemekanismen og dens bolte og andre fastgørelsesmidler er sikret, at huset er ubeskadiget, og at beskyttelsesanordninger og -skærme er anbragt. Udskift slidte eller beskadigede komponenter i sæt, så ligevægten bevares. Beskadigede eller ulæselige mærkater skal skiftes ud.

Drift:

- Lad ikke andre personer komme i kontakt med blæseren eller forlængerkablet. Hold blæseren borte fra mennesker, især børn, og husdyr.
- Tænd ikke for blæseren, hvis den holdes omvendt eller ikke er i arbejdspositionen.
- Undgå utilsigtet start. Kontroller at apparatet er slukket, før du tilslutter det til strømforsyningen, tager det op eller bærer det fra et sted til et andet. Hvis du holder fingeren på kontakten, når du bærer apparatet eller tilslutter maskinen til strømforsyningen, mens det er tændt, kan det resultere i ulykker.
- Ret blæseren ikke mod personer under drift, især må luftstrålen ikke rettes mod øjne og ører.
- Sørg for at stå sikkert under arbejdet; dette gælder især på skråninger. Hold altid blæseren fast med begge hænder og arbejde kun med korrekt indstillet bæresele.
- Stræk dig ikke for meget og pas på ikke at miste balancen.
- Hold fingre og fødder væk fra indsigtningsåbningen og ving-

hjulet. Der er kvæstelsesfare.

- Arbejd ikke med blæseren, hvis du er træt eller ukoncentreret eller hvis du er påvirket af alkohol eller tabletter. Hold altid rettidigt pauser. Påbegynd arbejdet fornuftigt. Bevæg dig langsomt og løb ikke.
 - Længerevarende brug af apparatet kan medføre vibrationsbetingede gennemblødningsforstyrrelser i hænderne. Du kan dog forlænge anvendelsestiden ved at anvende egnede handsker eller holde regelmæssige pauser.
 - Undgå at betjene maskinen under dårlige vejforhold, især i tordenvejr. Arbejd kun i dagslys eller ved kunstig belysning. Arbejd kun ved dagslys eller tilstrækkelig kunstig belysning.
 - Opsug ingen brændende, glødende eller rygende materialer (f.eks. cigaretter, gløder etc.), dampe eller let antændelige, giftige eller eksplosive stoffer.
 - Stands maskinen og tag stikket ud af stikkontakten. Kontrollér, at alle bevægelige dele er kommet i stilstand:
 - hvis blæseren ikke anvendes, den transporteres eller er uden opsyn;
 - når du kontrollerer blæseren, rengør den eller fjerner blokeringer;
 - når du udfører rengørings- eller vedligeholdelsesarbejde eller udskifter tilbehør;
 - hvis strøm- eller forlængerkablet er beskadiget;
 - efter kontakt med fremmedlegemer eller ved unormale vibrationer.
 - Anvend ikke blæseren i lukkede og dårligt ventilerede lokaler.
 - Anvend ikke blæseren i nærheden af antændelige væsker eller luftarter. I modsat fald er der brand- eller eksplosionsfare.
 - Hvis der opstår en ulykke eller en fejl under driften, skal apparatet øjeblikkeligt slukkes og strømskiftet trækkes ud. Læs kapitlet „Fejlsøgning“ for at eliminere fejl, eller kontakt vores servicecenter.
 - Gå i skridtgang, løb ikke.
 - Kontrollér, at netspændingen stemmer overens med oplysningerne på typeskiltet.
 - Hold kablet borte fra arbejdsområdet og før det principielt bag dig under arbejdet.
 - Bær ikke apparatet i kablet. Anvend ikke kablet til at trække stikket ud af stikkontakten. Beskyt kablet mod varme, olie og skarpe kanter.
 - Beskadigede kabler, koblinger og stik eller tilslutningskabler, der ikke opfylder forskrifterne, må ikke anvendes. Træk omgående stikket ud af stikkontakten, hvis netkablet er beskadiget.
- Berør under ingen omstændigheder netkablet, så længe netstikket ikke er trukket ud.**
- Forlængerledninger bør holdes på afstand af farlige, bevægelige dele for at undgå beskadigelser af ledninger, som kan føre til berøring af aktive dele.
 - Kontrollér inden start af maskinen, at tilførselsanordningen er tom.
 - Hold ansigt og krop på afstand

af påfyldningsåbningen.

- Sørg for, at hænder, andre le-gemsdele eller beklædningsdele ikke befinder sig i udkastningska-nalen eller i nærheden af bevæ-gelige dele.
- Vær opmærksom på, at du ikke mister balancen og står sikkert. Undgå unaturlige kroppsstillinger. Under materialetilførslen må du aldrig befinde dig på et højere plan end maskinens grundflade.
- Ophold dig ikke i udkast-ningsområdet, når maskinen er i brug.
- Vær under materialetilførslen til maskinen yderst opmærksom på, at der ikke tilføres metalstykker, sten, flasker, dåser eller andre fremmedlegemer.
- Tillad ikke, at forarbejdet mate-riale opsamles i udkastningsom-rådet, da dette kan forhindre korrekt udkastning og betyde, at materialet skal indføres på ny gennem påfyldningsåbningen.
- Hvis maskinen blokeres, skal energikilden frakobles og mas-kinen adskilles fra nettet, før det fastsiddende materiale frigøres.
- Anvend aldrig maskinen med defekte beskyttelsesanordninger eller -skærme eller uden sikker-hedsanordninger, for eksempel den anbragte opsamlingspose.
- Hold energikilden fri for forstyr-rende elementer og andet opho-bet materiale, så beskadigelse af denne og eventuel brand for-hindres.
- Transportér ikke maskinen, når energikilden er tilkoblet.
- Sluk øjeblikkeligt for strømkilden og vent, til maskinen står stille,

hvis skæremekanismen rammer et fremmedlegeme, eller hvis der kommer usædvanlige lyde fra maskinen eller denne begynder at vibrere. Adskil maskinen fra lysnettet og udfør følgende trin, før du genstarter maskinen og anvender den igen:

- Inspicér for skader;
- udskift eller reparerer beskadigede dele;
- kontrollér med henblik på løse dele og tilspænd disse.
- Vip ikke maskinen, når energikil-den er tilkoblet.
- Sørg for, at der ikke sluttes en beskadiget ledning til strømfor-syningen, eller at en beskadiget ledning ikke berøres, før den er adskilt fra strømforsyningen, da beskadigede ledninger kan føre til berøring af aktive dele.
- Rør ikke ved nogen bevægelige, farlige dele, før maskinen er adskilt fra strømtilslutningen, og de bevægelige, farlige dele står helt stille.

Vedligeholdelse og opbeva-ring:

- Kontroller regelmæssigt blæse-rens funktionsdygtighed og at den er ubeskadiget for at undgå farer for brugerne..
- Udskift slidte eller beskadigede komponenter af sikkerhedsmæs-sige årsager. Anvend kun origi-nale reservedele og tilbehør.
- Forsøg ikke at reparere blæse-ren på egen hånd, hvis du ikke er uddannet til det. Alt arbejde, som ikke er angivet i denne vej-ledning, må kun udføres af vort

- Service Center.
- Opbevar blæseren på et tørt sted og uden for børns rækkevidde.
- Blæseren skal behandles med omhu. Rengør regelmæssigt ventilationsåbningerne og følg vedligeholdelsesforskrifterne.
- Hold alle køleluftindtag fri for snavs.
- Hvis det bliver nødvendigt at udskifte tilslutningsledningen, skal dette udføres af producenten eller dennes repræsentant så sikkerhedsrisici undgås.
- Anvend ikke blæseren, hvis afbryderen ikke kan slås til eller fra. Beskadigede afbrydere skal udskiftes af vort Service Center.
- Overbelast ikke apparatet. Arbejd kun inden for det angivne effektområde. Anvend ikke effektsvage maskiner til krævende arbejder. Anvend ikke apparatet til formål, det ikke er beregnet til.
- Hvis maskinen standses for at udføre vedligeholdelse, inspektion, oplagring eller skift af tilbehør, skal du frakoble energikilden, adskille maskinen fra strømnettet og kontrollere, at alle bevægelige dele står stille. Lad maskinen køle af, før der udføres inspektioner, indstillinger etc. Vedligehold maskinen omhyggeligt og hold den i ren stand.
- Lad altid maskinen køle af, inden den oplagres.
- Vær i forbindelse med vedligeholdelsen af snittemekanismen opmærksom på, at snittemekanismen stadig kan bevæge sig, selvom energikilden er frakoblet

ved hjælp af beskyttelsesanordningens låsefunktion.

- Forsøg aldrig at omgå beskyttelsesanordningens låsefunktion.

Yderligere sikkerhedsanvisninger:

- Efter samlingen kan blæserørene ikke længere skilles ad!
- Sluk for maskinen, før opsamlingsposen anbringes eller fjernes.

Anbefaling:

- Tilslut blæseren om muligt kun til en stikkontakt med et fejlstrømsrelæ (RCD) med en nominel fejlstrømsværdi på ikke mere end 30 mA.
- Undgå at betjene værktøjet ved dårlige vejforhold, især i tordenvejr.

RESTRISICI

Også hvis du betjener dette elværktøj korrekt, vil der altid være restrisici. Følgende risici kan optræde i forbindelse med dette elværktøjs konstruktion og udførelse:

- a) Høreskader, hvis der ikke bruges et egnet høreværn.
- b) Sundhedsskader, der stammer fra hånd/arm vibrationer, hvis apparatet bruges i længere tid eller ikke bruges og vedligeholdes korrekt.
- c) Lungeskader, hvis der ikke bæres egnet åndedrætsværn.
- d) Øjenskader, hvis der ikke bæres egnet øjenværn.



Advarsel! Dette elværktøj genererer et elektromagnetisk felt under brugen. Dette felt kan under visse omstændigheder påvirke aktive eller passive medicinske implantater. For at reducere faren for alvorlige eller dødelige kvæstelser skal personer med medicinske implantater konsultere deres læge og producentens af det medicinske implantat, før de betjener maskinen.

Ibrugtagning

Før du tager apparatet i brug, skal du

- montere blæse- eller sugerørene,
- montere opsamlingsposen til løvsugning,
- fastskruer beskyttelsesafdækningen til løvblæsning.



Den elektriske løvsuger/-blæser har to sikkerhedskontakter.

Den ene sikkerhedskontakt befinder sig i motorhuset (A 1), hvor blæserøret (A 9) eller opsamlingsposen (A 14) er påsat.

Den anden sikkerhedskontakt er anbragt ved indsugningsåbningen, hvor beskyttelsesafdækningen (A 7) eller sugerøret (A 16) monteres. Her skal skrueene med stjernegreb alt efter blæse- eller sugedrift (A 13 hhv. 17) tilspændes ved håndkraft



OBS! Der er fare for tilskadekomst! Ved montering eller afmontering af blæserør, sugerør, beskyttelsesafdækning eller opsamlingspose

skal apparatet være slukket og de bevægelige dele stå stille. Før du går i gang med arbejdet, skal netstikket altid tages ud af stikkontakten!

B Montering/afmontering af todelt blæserør



Anvend aldrig løvblæseren med kun den ene blæserørsdel monteret. Der er risiko for personskader!

1. Vær ved samlingen opmærksom på, at symbolerne (K 1) på det øvre og nedre blæserør griber ind i hinanden som vist.
2. Skyd nu blæserøret (9) på blæseåbningen på motorhuset (1), indtil låseknappen (8) går i indgreb.
3. Beskyttelsesafdækningen til indsugningsåbningen (7) skal være lukket. Luk beskyttelsesafdækningen og fastgør den med skruen med stjernegreb (13).



Skrueen med stjernegrebet skal skrues helt til anslag og tilspændes **ved håndkraft, da løvblæseren ellers ikke kan starte efterfølgende.**

4. Afmonter blæserøret (9) ved at løsne låseknappen (8) og trække blæserøret af fremadtil.

C Montering/afmontering af todelt sugerør



Anvend aldrig løvsugereren med kun den ene sugerørsdel monteret. Der er risiko for personskader!



Når det todelte sugerør er samlet, må det ikke adskilles i to dele igen!

1. Åbn beskyttelsesafdækningen (7) til indsuigningsåbningen ved at skrue skruen med stjernegreb (13) ud og derefter klappe beskyttelsesafdækningen (7) op.
2. Samle de to sugerør (16) som vist på tegningen.

Delene går hørbart i indgreb.

Vær ved samlingen opmærksom på, at symbolerne (■ ■) på det øvre og nedre sugerør griber ind i hinanden som vist.

3. Hæng først sugerøret (16) med forbindelsesstykket ved krogen på undersiden af motorhuset (1) (se den detaljerede tegning). Klap derefter sugerøret (16) på indsuigningsåbningen.
4. Fastgør sugerøret ved at skrue skruen med stjernegrebet (17) ind i motorhuset (1).



Skruen med stjernegrebet skal skrues helt til anslag og tilspændes **ved håndkraft, da løvsugereren ellers ikke kan starte efterfølgende.**

5. Afmontér sugerøret (16) ved at løsne skruen med stjernegrebet (17) og tage sugerøret af.

C Montering/afmontering af opsamlingsposen



Apparatet må i sugedrift kun bruges med monteret opsamlingspose.

Ventilationsåbningen på opsamlingsposen (C 20) sørger for bedre luftcirkulation.

1. Fjern evt. blæserøret (A 9) se „Montering/afmontering af blæserøret“.
2. Skyd opsamlingsposen (14) på blæseåbningen på motorhuset (1), indtil denne går i indgreb i låseknappen (8).
3. Hæng opsamlingsposens (14) karabinhager (15) på de dertil beregnede øjer (19) på sugerøret.

Ekstragrebet (10) kan sættes i indgreb i forskellige stillinger. Hvis grebsets position skal ændres, løsner du skruen med stjernegrebet (18), ændrer grebets position og skruer skruen fast igen.

C Brug af bæresele



Bær aldrig remmen diagonalt over skuldre og bryst men kun på den ene skulder, så du i tilfælde af fare hurtigt kan tage apparatet af.



Apparatet kan hurtigt frigøres fra bæreremmen ved hjælp af stiklukningen (21). Tryk de to klemmer sammen for at åbne stiklukningen.

1. Læg bæreremmen (12) over den ene skulder.
2. Indstil seletængen, så karabinhagen sidder ca. 10 cm under hoften.
3. Fastgør karabinhagen på ringen for at fastgøre selen:

- ved **driftsformen blæsning**:
Position **A** 11b.
- ved **driftsformen sugning**:
Position **A** 11a.

Betjening



Obs: Risiko for kvæstelser!
Bær egnet tøj og arbejdshandsker under arbejde med apparatet. Kontrollér før brug altid, at apparatet er funktionsdygtigt. Kontrollér, at opsamlingsposen og røret er monteret korrekt.

Hvis en tænd/sluk-kontakt eller en volumenregulator er beskadiget, må der ikke længere arbejdes med apparatet. Personligt beskyttelsesudstyr og et funktionsdygtigt apparat mindsker risikoen for personskader og ulykker.



Vingehjulet drejer videre et stykke tid, efter at apparatet er slukket. Risiko for kvæstelser på grund af roterende værktøj.



Overhold reglerne for støjbeskyttelse og lokale forskrifter.



Tænd/sluk



Sørg før tilkobling for, at apparatet ikke er i berøring med andre genstande. Sørg for god stabilitet.

1. Dan en løkke af forlængerkablets ende, og fastgør denne på trækafstningen (5).
2. Tilslut sliberen til netspændingen.
3. Til tilkobling skydes tænd-/slukknappen (4):

- til højre ved **driftsformen blæsning**.
 - til venstre ved **driftsformen sugning**.
4. Suge-/blæseeffekten reguleres med volumenregulatoren (3).
 5. Til frakobling skydes tænd-/slukknappen (4):
 - til venstre ved **driftsformen blæsning**.
 - til højre ved **driftsformen sugning**.

Arbejdet med løvblæseren



Løvsugeren/-blæseren må udelukkende anvendes til følgende indsatsområder:

- Som blæser til ophobning af tørt løv eller til bortblæsning fra vanskeligt tilgængelige steder
- Som indsugningsapparat til indsugning af tørt løv. Ved sugefunktion tjener apparatet også som hakkelsemaskine. Det tørre løv neddeles, dets volumen reduceres og forberedes til en eventuel kompostering. Intensiteten af neddelingen afhænger af løvets størrelse og af restfugtigheden.

Enhver anden end den ovenfor beskrevne anvendelse kan medføre skader på maskinen og udgøre en fare for brugeren.



Pas under arbejdet på ikke at støde blæseren mod hårde genstande, der kan forårsage skader. Opsug ingen faste legemer såsom sten, grene eller dele af grene, grankogler eller lignende, da disse kan beskadige apparatet, især snitteren. Reparationer på grund af sådanne skader dækkes ikke af garantien.

Driftsart Blæsning:

Sørg af sikkerhedsmæssige årsager for, at beskyttelse-safdækningen (A 7) er lukket på indsugningsåbningen.

- Ved brug af blæseren opnås det bedste resultat ved en afstand på 5-10 cm til jorden.
- Ret luftstrålen ikke mod dig selv. Sørg for, at der ikke hvirvles tunge genstande op, da dette kan medføre skader på personer eller tingsbeskadigelser.
- Start arbejdet med den højeste blæsekapacitet for at samle omkringliggende blade hurtigt. Vælg en lavere blæsekapacitet for at komprimere den forinden samlede løvbunke.
- Løsn på jorden fastsiddende løv med en kost eller rive inden blæsningen.
- Hold under arbejdet apparatet fast i håndtaget (A 2.2) eller håndtaget (A 2.2) og T-håndtaget (A 2.1).

Driftsart Sugning:

Af sikkerhedsmæssige årsager skal begge sugerørsdele og opsamlingsposen være monteret korrekt, før maskinen startes.

- Hold altid apparatet fast med begge hænder under arbejdet: Benyt hertil håndgrebet (A 2.2) og ekstrahåndgrebet (A 10).
- Vær opmærksom på, at der ikke opsuges for store løvmængder på en gang. Sådan undgår du, at sugerøret (A 16) tilstoppes og at vingehjulet blokerer.



For at undgå unødigt slitage af opsamlingsposen, bør du ikke lade den slæbe hen over jorden under arbejdet.



Overbelastningssikring: I tilfælde af overbelastning frakobles motoren automatisk.

Sluk for løvsuger, og tag strømticket ud. Kontrollér derefter, om vingehjulet er blokeret, eller om opsamlingsposen er tilstoppet, og foretag i givet fald afhjælpning. Apparatet er først driftsklart igen, når det er afkølet fuldstændigt.

**Tømning af opsamlingsposen:**

Hvis opsamlingsposen er fuld, reduceres sugevnen betydeligt. Tøm opsamlingsposen, når den er fuld eller apparatets sugkapacitet er reduceret.

1. Sluk for apparatet, og vent, indtil vingehjulet står stille.
2. Tag strømticket (6) ud.
3. Fjern karabinhagerne (15) fra øjerne (19). Løsn opsamlingsposen ved at trykke på låseknappen (8).
4. Åbn lynlåsen på opsamlingsposen og tøm den fuldstændigt.
5. Genmonter den tømte opsamlingspose.



Komposterbart materiale bør ikke bortskaffes som husholdningsaffald!

Rengøring og vedligeholdelse



Advarsel! Risiko for kvæstelser på grund af bevægelige dele!



Rengør blæseren omgående efter brug, da snavs med bladrester i modsat fald **størkner og sætter sig fast** og eventuelt ikke mere kan fjernes uden at skulle afmontere motorhuset. **Rengøringsarbejde i denne forbindelse dækkes ikke af garantien.**



Sluk for apparatet og før du går i gang med arbejdet, skal netstikket altid tages ud af stikkontakten.



Reparation og vedligeholdelse, som ikke er beskrevet i denne betjeningsvejledning, skal udføres af vores servicecenter. Anvend kun originaldele.



Benyt ingen rengørings- eller opløsningsmidler. Kemiske substanser kan angribe værktøjets plastikdele.

Udfør følgende rengørings- og vedligeholdelsesarbejde regelmæssigt. Derved garanteres man en lang og pålidelig anvendelse af apparatet.

Rengøring



Apparatet må ikke sprøjtes med vand eller lægges ned i vand. Der er fare for elektrisk stød.

- Hold ventilationslidser, motorhus og håndtag rene. Brug en fugtig klud eller en børste. Brug ingen rengørings- eller opløsningsmidler. Derved kan du beskadige apparatet irreparabelt.
- Rengør opsamlingsposen (A 14) med en børste og derudover evt. med trykluft.

Vedligeholdelse

- Kontrollér apparatet inden enhver brug for øjensynlige mangler såsom løse, slidte eller beskadigede dele.
- Kontrollér afskærmninger og sikkerhedsanordninger for beskadigelser og korrekt montering. Udskift om nødvendigt disse.

Afhjælp tilstopper og blokeringer

Løv og friske plantedele kan i givet fald tilstoppe apparatet.

Rengøring af vingehjul:



Træk netstikket ud!
Der er fare for kvæstelser.

1. Åbn beskyttelsesafdækningen (A 7) eller fjern sugerøret (A 16).
2. Fjern forsigtigt restindhold eller tilstoppet materiale på vingehjulet.
3. Kontrollér, om vingehjulet let kan drejes og er i upåklagelig stand. Et defekt vingehjul skal udskiftes af vores servicecenter.
4. Luk beskyttelsesafdækningen (A 7) eller skru sugerøret (A 16). fast igen.



Hvis ikke beskyttelsesafdækningen (A 7) eller sugerøret (A 16) er skruet korrekt på ved håndkraft, kan apparatet ikke anvendes.

Opbevaring

- Blæserøret (A 9) eller sugerøret (A 16) og opsamlingsposen (A 14) kan tages af motorhuset (A 1) igen til opbevaring (se hertil de tilsvarende monteringsanvisninger i kapitlet „Ibrugtagning“).
- Opbevar apparatet på et tørt sted uden for børns rækkevidde.

Bortskaffelse/ miljøbeskyttelse

Aflever maskine, tilbehør og emballage til miljøvenligt genbrug.



Apparater må ikke bortskaffes med husholdningsaffald.

- Aflever apparatet på en genbrugsstation. De anvendte plast- og metaldele kan sorteres efter materiale og således afleveres til genbrug. Spørg i denne forbindelse vort servicecenter.
- Vi bortskaffer dine defekte indsendte apparater gratis.
- Sørg for at kompostere det afskårne materiale og smid det ikke i affaldstønden.

Reserve dele/Tilbehør

Reserve dele og tilbehør kan bestilles på
www.grizzly-service.eu

Hvis du ikke har internet, kan du også henvende dig telefonisk til vores servicecenter (se „Service-Center“, side 21). Hav de nedenfor anførte bestillingsnumre klar.

A 9	Blæserør.....	91102301
A 14	Opsamlingspose	91105380
A 10	Ekstra håndtag	91105381
A 4	Kontakter.....	91105382
A 7	Beskyttelsesafdækning indsugningsåbning.....	91105384
A 16	Sugerør.....	91105385
A 12	Bæresele	91102298
	Kulbørster	91105386

Fejlsøgning

Problem	Mulig årsag	Fejlafhjælpning
Apparatet starter ikke	Netspænding mangler	Kontrol af stikkontakt, kabel, ledning, stik og sikring. Evt. reparation gennem elektriker
	Tænd/sluk-kontakt (A 4) defekt	Reparation gennem Service-Center
	Kulbørster slidte	
	Motor defekt	
	Sugerør (A 16) og opsamlingspose (A 14) eller blæserør (A 9) og beskyttelsesafdækning (A 7) er ikke monteret korrekt	se kapitlet Ibrugtagning
Blæseren arbejder med afbrydelser	Elkabel beskadiget	Reparation gennem
	Intern løs forbindelse	
	Tænd/sluk-kontakt (A 4) defekt	
Lav eller manglende blæsekapacitet/sugekapacitet	Opsamlingspose (A 14) er fuld	Tømning af opsamlingspose
	Opsamlingspose (A 14) er tilsmudset	Rengøring af opsamlingspose
	Vingehjul eller blæserør (A 9) eller sugerør (A 16) er tilstoppet eller blokeret	Afhjælp tilstoppelser og blokeringer (se kapitlet Afhjælp tilstoppelser og blokeringer)
Vingehjulet bevæger sig ikke	Fremmedlegemer blokerer vingehjulet	Afhjælpning af blokering (se kapitlet Afhjælp tilstoppelser og blokeringer)

Garanti

Kære kunde!

På dette apparat yder vi 3 års garanti fra købsdato.

Skulle der forekomme defekter på dette produkt har du lovpligtige rettigheder mod sælgeren af produktet. Disse lovpligtige rettigheder bliver ikke indskrænket af den efterfølgende anførte garanti.

Garantibetingelser

Garantien træder i kraft med købsdatoen. Opbevar den originale kassebon godt.

Dette bilag kræves som dokumentation for købet.

Skulle der indenfor tre år efter dette produkts købsdato optræde en materiale- eller fabrikationsfejl, bliver produktet – efter vores skøn – repareret eller ombyttet gratis. Denne garantiydelse forudsætter, at det defekte apparat og købsbilaget (kassebon) indenfor den tre års frist bliver indsendt og at der vedlægges en kort skriftligt beskrivelse af defekten og hvornår den er optrådt.

Hvis defekten er dækket af vores garanti, får du apparatet repareret eller ombyttet.

Med reparationen eller ombytningen begynder garantiperioden ikke forfra

Garantiperiode og lovpligtige produktansvarskrav

Garantiperioden bliver ikke forlænget af garantien. Dette gælder også for ombytning og reparerede dele. Eventuel allerede ved købet eksisterende skader og defekter skal meldes straks efter udpakningen. Efter udløb af garantiperioden forefaldende reparationer er omkostningspligtige.

Garantiens omfang

Apparatet blev produceret meget omhyggeligt efter strenge kvalitetsretningslinjer og kontrolleret grundigt inden det forlod fabrikken.

Garantiydelsen gælder for materiale- eller fabrikationsfejl. Denne garanti gælder ikke for produktdele som er udsat for en normal nedslidning og derfor kan anses som sliddele (f.eks. rør, opsamlingspose, vingehjul med kniv, opsamlingspose) eller for beskadigelser på skrøbelige dele (f.eks. kontakter).

Garantien bortfalder, hvis produktet bliver beskadiget, ikke-formålsbestemt anvendt eller ikke vedligeholdt. For en korrekt brug af produktet skal alle i betjeningsvejledningen anførte anvisninger følges nøje.

Anvendelsesformål og handlinger, som der frarådes eller advares imod i betjeningsvejledningen, skal ubetinget undgås.

Produktet er kun beregnet til privat og ikke til erhvervsmæssig brug. Ved misbrug og usagkyndig håndtering vold og ved indgreb, der ikke er foretaget på vores autoriserede servicested, bortfalder garantien.

Afvikling af et garantitilfælde

For at garantere en hurtig behandling af dit anliggende, bedes du følge følgende henvisninger:

- Hav ved alle forespørgsler kassebonen og identifikationsnummeret (IAN 315118) parat som dokumentation for købet.
- Artikelnummeret fremgår af mærkepladen, en indgravering.
- Skulle der optræde funktionsfejl eller andre defekter bedes du først kontakte den efterfølgende anførte serviceafdeling, **telefonisk** eller pr. **e-mail**. Der får du så yderligere informationer om afviklingen af din reklamation.

- Et som defekt registreret produkt kan du, efter aftale med vores kundeservice og med vedlagt købsbilag (kassebon) samt en kort beskrivelse af, hvori defekten består og hvornår denne defekt er optrådt indsende portofrit til den serviceadresse, som du får meddelt. For at undgå problemer med modtagelsen og ekstra omkostninger, bedes du ubetinget benytte den adresse, som du får meddelt. Sørg for, at forsendelsen ikke sker ufrankeret, som voluminøs pakke, ekspres eller som en anden specialforsendelse. Indsend apparatet inkl. alle ved købet medfølgende tilbehørsdele og sørg for en tilstrækkelig sikker transportemballage.

Reparations-service

Du kan lade reparationer, **der ikke er omfattet af garantien**, udføre hos vores service-filial mod betaling. Denne udfærdiger dig gerne et omkostningsoverslag.

Vi kan kun bearbejde apparater, der er indsendt tilstrækkeligt emballeret og frankeret.

OBS: Indsend dit apparat rengjort og med en beskrivelse af defekten til vores service-filial.

Ufrankerede - som voluminøs pakke, ekspres eller som en anden specialforsendelse – indsendte apparater bliver ikke modtaget.

Vi bortskaffer dine defekte indsendte apparater gratis.

Service-Center



Service Danmark

Tel.: 32 710005

E-Mail: grizzly@lidl.dk

IAN 315118

Importør

Vær opmærksom på, at følgende adresse ikke er en serviceadresse. Kontakt først det ovenfor nævnte servicecenter.

Grizzly Tools GmbH & Co. KG

Stockstädter Straße 20

63762 Großostheim

Tyskland

www.grizzly-service.eu

Sommaire

Introduction	22
Fins d'utilisation.....	22
Description générale	23
Volume de la livraison	23
Description des fonctions	23
Vue synoptique	23
Données techniques	24
Instructions de sécurité.....	24
Symboles et pictogrammes	25
Consignes générales de sécurité	26
Autres risques	32
Mise en service	32
Monter et démonter le tube de soufflage en deux pièces	33
Monter et démonter le tube d'aspiration à deux pièces	33
Monter/Démonter le sac collecteur...	34
Enfiler la sangle de transport	34
Utilisation	34
Mise sous et hors tension	35
Comment travailler avec le souffleur-aspirateur de feuilles.....	35
Nettoyage et entretien	37
Nettoyage.....	37
Travaux généraux de maintenance...	37
Déboucher ou débloquer l'appareil	37
Rangement	38
Elimination et protection de l'environnement	38
Pièces de rechange/Accessoires..	38
Dépannage	39
Garantie	40
Service Réparations	41
Service-Center	41
Importateur	41
Traduction de la déclaration de conformité CE originale	84
Vue éclatée	89

Introduction

Toutes nos félicitations pour l'achat de votre nouvel appareil. Vous avez ainsi choisi un produit de qualité supérieure.

La qualité de l'appareil a été vérifiée pendant la production et il a été soumis à un contrôle final. Le fonctionnement de votre appareil est donc ainsi garanti.



La notice d'utilisation fait partie de ce produit. Elle contient des instructions importantes pour la sécurité, l'utilisation et l'élimination des déchets. Avant d'utiliser ce produit, lisez attentivement les consignes d'emploi et de sécurité. N'utilisez le produit que tel que décrit et uniquement pour les domaines d'emploi indiqués. Conservez cette notice et remettez-la avec tous les documents si vous cédez le produit à un tiers.

Fins d'utilisation

L'aspirateur sera exclusivement utilisé dans les deux modes suivants :

1. En mode aspiration, il sert à aspirer les feuilles mortes.
2. En mode souffleur, il sert à rassembler les feuilles sèches et à les retirer des endroits difficiles d'accès (par ex. en-dessous des véhicules).

Cet appareil n'est pas adapté à une utilisation commerciale.

Toute autre utilisation qui n'est pas explicitement autorisée dans ce manuel risque d'endommager l'appareil et de constituer un risque imminent pour l'utilisateur et autrui. L'opérateur ou l'utilisateur est responsable des accidents ou dommages survenant à d'autres personnes ou à leurs biens.

L'appareil ne doit pas être utilisé dans les zones contenant des poussières nocives pour la santé ou comme aspirateur à eau.

Le constructeur décline toute responsabilité en cas de dommages qui seraient occasionnés par une utilisation non conforme ou une manipulation inappropriée de l'appareil.

Un aspirateur-souffleurbroyeur n'est pas un aspirateur à eau! On doit donc éviter d'aspirer des matériaux humides (qu'il s'agisse de feuilles mortes et de boue ou de branches, rameaux, pommes de pin, herbe, terre, sable, mulch d'écorce, fourrage, etc.). Il ne faut pas aspirer sur des surfaces herbeuses et des pelouses humides ou mouillées. Une utilisation non conforme à ces prescriptions risque de provoquer des engorgements dans la chambre de broyage et ainsi de limiter ou d'entraver l'efficacité de l'appareil. Il faut alors, le cas échéant, démonter intégralement la machine et la nettoyer.

Description générale

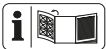

Vous trouverez les images correspondantes à l'arrière et à l'avant de ce document, sur la couverture.

Volume de la livraison

Déballer l'appareil et vérifiez que la livraison est complète. Evacuez le matériel d'emballage comme il se doit.

- Aspirateur-souffleur-broyeur électrique
- Tuyau de soufflage (en 2 pièces)
- Tuyau d'aspiration (en 2 pièces)
- Sac de ramassage
- Sangle de transport
- Notice d'utilisation

Description des fonctions

L'aspirateur-souffleur-broyeur électrique possède aussi bien une soufflerie qu'un mécanisme d'aspiration des feuilles mortes pour remplir les fonctions de soufflage et d'aspiration. En mode aspirateur, les feuilles aspirées sont hachées pour obtenir une réduction du volume, soufflées à travers un canal d'éjection puis rassemblées dans un sac de ramassage

Le fonctionnement des pièces de service est expliqué dans les descriptions suivantes.

Vue synoptique

- | | |
|----------|--|
| A | 1 Carter moteur |
| | 2.1 Poignée en T |
| | 2.2 Poignée |
| | 3 Réglage du volume |
| | 4 Interrupteur Marche/Arrêt |
| | 5 Dispositif anti-traction de câble |
| | 6 Cordon d'alimentation |
| | 7 Capuchon de protection de l'ouverture d'aspiration |
| | 8 Bouton de verrouillage de l'ouverture de soufflement (non visible) |
| | 9 Tuyau de soufflage (en 2 pièces) |
| | 10 Poignée supplémentaire |
| | 11a/b Cœillet de fixation pour la sangle de transport |
| | 12 Sangle de transport |
| | 13 Vis avec poignée étoile pour la cache de protection de l'ouverture d'aspiration |
| | 14 Sac de ramassage |
| | 15 Mousquetons sac de ramassage |
| | 16 Tuyau d'aspiration (en 2 pièces) |
| | 17 Vis avec poignée étoile, tuyau d'aspiration |
| | 18 Vis avec poignée étoile, poignée supplémentaire (non visible) |

- C 19 Cœilsacs de ramassage
- 20 Orifice d'aération du sac collecteur
- 21 Fermeture enfichable

Données techniques

Aspirateur souffleur broyeur électriquePLS 3000 A1

Tension d'entrée nominale U 230 - 240 V~, 50 Hz
 Puissance nominale P 3000 W
 Vitesse de rotation à vide n_0 10000-15000 min⁻¹
 Vitesse de l'air max. 320 km/h
 Volume d'aspiration de l'air max. 14 m³/min
 Degré de hachage 16:1
 Sac de ramassage 55 L
 Classe de protection II
 Type de protection IPX0
 Poids (accessoires inclus) 3,9 kg
 Niveau de pression acoustique (L_{pA}) 89,2 dB (A), K_{pA} = 3 dB
 Niveau de puissance sonore (L_{WA}) garanti 102 dB(A)

Mode de fonctionnement soufflage

Niveau de puissance sonore (L_{WA}) mesuré 99,6 dB(A); K_{WA} = 2,60 dB
 Vibration (a_h)
 Poignée 2,54 m/s²; K = 1,5 m/s²
 Poignée supplémentaire . 2,822 m/s²; K = 1,5 m/s²

Mode de fonctionnement aspiration

Niveau de puissance sonore (L_{WA}) mesuré 99,5 dB(A); K_{WA} = 2,26 dB
 Vibration (a_h)
 Poignée 2,52 m/s²; K = 1,5 m/s²
 Poignée supplémentaire . 2,716 m/s²; K = 1,5 m/s²

Les valeurs acoustiques et de vibration ont été calculées sur la base des normes et prescriptions contenues dans la déclaration de conformité.

La valeur totale de vibrations déclarée a été mesurée conformément à une méthode d'essai normalisée et peut être utilisée pour comparer un outil à un autre. L'indication du fait que la valeur totale de vibrations déclarée peut également être utilisée pour une évaluation préliminaire de l'exposition.



Avertissement : L'émission de vibration au cours de l'utilisation réelle de l'outil électrique peut différer de la valeur totale déclarée, selon les méthodes d'utilisation de l'outil. Essayez de maintenir aussi faible que possible la contrainte que constituent les vibrations. Mesures à titre d'exemple pour réduire la contrainte que constituent les vibrations : porter des gants lors de l'utilisation de l'outil et limiter le temps de travail. Il faut à ce titre tenir compte de toutes les parties du cycle d'exploitation (par exemple les temps au cours desquels l'outil électroportatif est éteint, et ceux au cours desquels il est certes allumé mais fonctionne hors charge).

Instructions de sécurité

Ce paragraphe traite les directives de sécurité fondamentales à respecter pendant l'utilisation de l'appareil.

Symboles et pictogrammes

Symboles apposés sur l'appareil

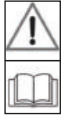

Attention!



Lire la notice d'utilisation

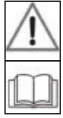

Pour des raisons de sécurité, veuillez à ce que le cache de protection soit bien monté sur l'ouverture d'aspiration!

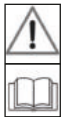

Pour des raisons de sécurité, les deux parties du tuyau d'aspiration et le sac collecteur doivent être montés correctement avant de démarrer l'appareil.



Risques de blessure venant des éléments projetés par l'appareil! Tenez toute personne aux alentours en dehors de la zone de danger.



Attention! Roue à hélice en rotation!



Veuillez tenir éloigner les mains des ouvertures de l'appareil aussi longtemps que la roue à ailettes tourne



Retirez la fiche de réseau avant tous travaux d'entretien ou de réparation.



Débranchez immédiatement l'appareil si le câble est endommagé.



Portez une protection pour les yeux.



Portez une protection pour les oreilles.



Portez un équipement de protection respiratoire.



Portez des chaussures de sécurité antidérapantes.



Veuillez maintenir une distance de sécurité de 5 mètres autour de vous.



N'exposez pas l'appareil à l'humidité. Ne travaillez pas par temps de pluie.



Ne pas laisser les cheveux longs détachés. Utiliser une résille.



Indication du niveau garanti de puissance sonore maximale L_{WA} en dB



Classe de protection II (Double isolation)



Les machines n'ont pas leur place dans les ordures ménagères.





Échelle de réglage du volume

Symboles utilisés dans le mode d'emploi



Symbole de danger et indications relatives à la prévention de dommages corporels ou matériels.

 **Pictogramme de danger avec informations de prévention des dommages aux personnes par décharge électrique.**

 Symbole d'interdiction et indications relatives à la prévention de dommages.

 Symboles de remarque et informations permettant une meilleure utilisation de l'appareil.

Consignes générales de sécurité

**IMPORTANT
LIRE ATTENTIVEMENT AVANT
UTILISATION
CONSERVER POUR VOS DOSSIERS**
Lisez attentivement la totalité des instructions.

 Attention ! En cas d'utilisation d'appareils, afin de se protéger contre les chocs électriques, les risques de blessure et d'incendie, les mesures de sécurité fondamentales suivantes doivent être observées:

Instruction :

 Familiarisez-vous avec toutes les pièces de l'appareil et avec son mode d'emploi correct avant de commencer à travailler. Assurez-vous de pouvoir interrompre immédiatement son fonctionnement en cas d'urgence. Une utilisation non conforme aux instructions

peut provoquer de graves blessures.

Veillez noter que les enfants, les personnes aux capacités physiques, sensorielles ou mentales limitées ou manquant d'expérience ou de connaissances, ou les personnes qui ne connaissent pas les instructions ne doivent jamais avoir le droit d'utiliser la machine. Les directives locales peuvent prévoir une limite d'âge pour l'utilisateur.

Préparation :

- Les équipements de protection personnels protègent votre santé et celle d'autrui. Ils garantissent un fonctionnement sans problèmes de l'appareil:
 - Portez une tenue de travail adaptée et des chaussures solides munies d'une semelle antidérapante, un pantalon long robuste, des gants, des lunettes de protection et un casque antibruit. Portez-les pendant toute la durée d'utilisation de la machine. N'utilisez pas l'appareil si vous êtes pieds nus ou si vous portez des sandales ouvertes. Portez un masque de protection respiratoire pour vous protéger de la poussière.
 - Ne portez pas de vêtements ni de bijoux susceptibles d'être aspirés à l'entrée d'air. Si vous avez les cheveux longs, couvrez-les avec une coiffe de protection.
- Veuillez faire attention aux enfants, aux animaux et aux fenêtres ouvertes. Le maté-

riel expulsé peut être projeté dans votre direction. Veuillez interrompre votre travail si des personnes ou des animaux se trouvent près de vous. Veuillez maintenir une distance de sécurité de 5 mètres autour de vous.

- Familiarisez-vous avec votre cadre et soyez attentif aux éventuels dangers que vous seriez susceptibles de ne pas percevoir.
- Examinez attentivement la surface à nettoyer et éliminez tous les fils, pierres, boîtes en aluminium et autres corps étrangers.
- Avant de commencer à souffler/aspirer, retirez les corps étrangers des feuilles, à l'aide d'un râteau ou d'un balai,
- Il faut utiliser la totalité de l'embout de buse soufflante pour que le courant d'air puisse travailler au plus près du sol.
- Si les conditions sont très sèches, humidifiez légèrement la surface pour diminuer la charge de poussière.
- Ne travaillez pas avec un appareil endommagé, incomplet ou dont le montage a été modifié sans l'assentiment du fabricant. Vérifiez l'état de sécurité de l'appareil avant utilisation, en particulier la conduite de branchement sur le secteur et l'interrupteur.
- N'utilisez l'appareil que s'il est complètement monté.
- N'utilisez l'appareil dans le mode aspirateur que si le sac-réservoir est installé. Contrôlez le sac de ramassage à intervalles réguliers pour voir s'il n'est pas endommagé ou usé.
- N'utilisez jamais l'appareil avec

des dispositifs ou des couvercles de protection défectueux ou ne disposant pas de protection. Ne jamais utilisez l'appareil avec un câble endommagé ou usé.

- Avant chaque utilisation, contrôlez la conduite d'alimentation et le câble de prolongation pour détecter dommages et vieillissement. N'utilisez pas l'appareil, si le câble est endommagé ou est usé. Evitez tous contacts corporels avec des éléments mis à la terre (p. e. clôtures ou poteaux en métal).
- Si un câble venait à être endommagé pendant l'utilisation, le câble d'alimentation doit être immédiatement débranché du secteur. **NE TOUCHEZ PAS LE CÂBLE TANT QU'IL N'EST PAS DÉBRANCHÉ DU SECTEUR.** N'utilisez pas la machine si le câble est endommagé ou usé.
- La prise mobile du câble de rallonge doit être protégée contre les gicllements d'eau, elle doit être en caoutchouc ou être recouverte de caoutchouc. Utilisez uniquement des rallonges homologuées pour un usage en plein air et caractérisées comme telles. La section du toron de la rallonge doit être égale ou supérieure à 2,5 mm². La rallonge ne doit pas dépasser une longueur de 75 m. Déroulez toujours complètement un tambour à câble avant usage. Assurez-vous que le câble ne soit pas endommagé.
- Pour le branchement de la rallonge, utilisez le serre-câble prévu à cet effet.

- N'oubliez que l'opérateur ou l'utilisateur est responsable des accidents ou des mises en danger de tiers ou de leurs biens.
- Évitez de porter des vêtements amples ou des vêtements avec des lanières ou des cravates.
- Utilisez la machine dans une position recommandée et uniquement sur une surface solide et plate.
- N'utilisez pas la machine sur une surface pavée ou recouverte de gravillons avec laquelle le matériau projeté pourrait provoquer des blessures.
- Avant l'utilisation, effectuez toujours une inspection visuelle afin de constater que le système de broyage, les boulons du système de broyage et les autres fixations sont sécurisés, que le carter n'est pas endommagé et que les dispositifs et écrans de protection sont présents. Remplacez les composants usés ou endommagés par lot afin de préserver l'équilibre. Remplacez les inscriptions endommagées ou illisibles.

Commande :

- Ne laissez personne toucher à l'appareil ou au câble de rallonge. Ne laissez pas l'appareil à proximité des personnes, en particulier des enfants, et des animaux domestiques.
- Ne mettez pas l'appareil en marche lorsque vous le tenez à l'envers ou qu'il ne se trouve pas en position de fonctionnement.
- Évitez toute mise en service involontaire. Avant de le brancher à l'alimentation en courant, de le soulever ou de le porter, assurez-vous que l'appareil est sur la position arrêt.
- Si vous transportez l'appareil et que vous avez le doigt placé sur le commutateur ou que vous avez branché l'appareil à l'alimentation en courant, cela peut entraîner des accidents.
- Pendant la marche, n'orientez pas l'appareil vers des personnes, en particulier la veine d'air en direction de leurs yeux ou de leurs oreilles.
- Veillez à assurer votre position de travail, en particulier sur terrain en pente. Tenez toujours l'appareil fermement avec les deux mains et portez la sangle réglée à vos mesures.
- Ne vous tenez pas trop loin et faites attention à ne pas perdre l'équilibre.
- Maintenez doigts et pieds éloignés de la bouche du tuyau aspirant et de la roue à ailettes. Il y a risque de blessure.
- Ne travaillez pas avec l'appareil si vous vous sentez fatigué ou inattentif, ou après absorption d'alcool ou de médicaments. Prévoyez de faire à temps une pause de travail. Travaillez avec mesure. Déplacez-vous lentement, sans courir.
- Une utilisation plus longue de l'appareil peut mener à de mauvaises irrigations sanguines conditionnées par la vibration des mains. Cependant, vous pouvez prolonger la durée d'utilisation en portant des gants

appropriés ou en faisant régulièrement des pauses.

- Évitez de mettre en service la machine en cas de mauvaises conditions météorologiques, plus particulièrement lorsqu'il y a un risque de foudre. Travaillez uniquement à la lumière du jour ou sous un bon éclairage artificiel. Ne travaillez qu'à la lumière du jour ou avec un bon éclairage électrique.
 - N'aspirez pas de matériaux enflammés, incandescents ou fumants (par ex. cigarettes, braise, etc.), ainsi que des vapeurs, des matières explosives, toxiques ou facilement inflammables.
 - Arrêtez la machine et débranchez la fiche de la prise. Assurez-vous que toutes les pièces mobiles sont complètement arrêtées :
 - lorsque vous n'utilisez pas l'appareil, le transportez ou le laissez sans surveillance;
 - lorsque vous contrôlez l'appareil, le nettoyez ou débloquez des fonctions;
 - lorsque vous entreprenez des travaux de nettoyage ou d'entretien ou changez des accessoires;
 - lorsque le câble électrique ou le câble de rallonge est endommagé;
 - après un contact avec des corps étrangers ou lorsque se produit une vibration anormale.
 - N'utilisez pas l'appareil dans des pièces fermées ou mal aérées.
 - N'utilisez pas l'appareil à proximité de liquides inflammables ou de gaz. Si ces consignes ne sont pas observées, il y a danger d'incendie ou d'explosion.
 - En cas d'accident ou d'une panne survenant pendant l'utilisation, il faut immédiatement arrêter l'appareil et retirer la fiche secteur. Pour l'élimination des pannes, lisez le chapitre correspondant « Recherche des pannes » ou contactez notre service après-vente.
 - Avancez au pas, ne courez pas.
 - Assurez-vous que la tension corresponde aux données indiquées sur la plaquette signalétique.
 - Tenez le câble éloigné de la zone de travail et conduisez-le impérativement derrière la personne utilisant l'appareil.
 - Ne portez pas l'appareil par le câble. Ne tirez pas sur le câble pour ôter la fiche de la prise. Protégez le câble de la chaleur, de l'huile ou d'arêtes aiguës.
 - Les câbles, prises mobiles et fiches endommagées ou les conduites d'alimentation non conformes aux prescriptions ne doivent pas être utilisés. En cas d'endommagement du câble d'alimentation, retirez immédiatement la fiche de la prise.
- Ne touchez en aucun cas le câble de réseau tant que la fiche de contact n'est pas retirée.**
- Maintenir les rallonges éloignées des pièces mobiles dangereuses afin d'éviter la détérioration des câbles pouvant provoquer le contact avec des pièces sous tension.

- Avant de démarrer la machine, assurez-vous que l'alimentation est vide.
- Tenez votre visage et votre corps éloignés de l'orifice de remplissage.
- Ne laissez pas vos mains, d'autres parties du corps ou des vêtements pénétrer dans l'alimentation, dans le canal d'éjection ou ne les maintenez pas à proximité de pièces en mouvement.
- Veillez à ne pas perdre l'équilibre et à avoir un maintien sûr. Évitez toute position anormale du corps. Pendant l'alimentation du matériau, ne stationnez jamais à un niveau supérieur à celui de la base de la machine.
- Ne vous tenez pas dans la zone d'éjection pendant le fonctionnement de la machine.
- Pendant l'alimentation du matériau dans la machine, soyez extrêmement prudent pour que ni morceau de métal, ni pierre, bouteille, douille ni autre objet n'y soit introduit.
- Ne laissez pas le matériau à traiter s'accumuler dans la zone d'éjection, car cela peut empêcher l'éjection correcte et provoquer la réintroduction du matériau via l'orifice de remplissage.
- Coupez la source d'énergie et débranchez la machine du secteur si la machine est obstruée avant de la libérer des débris.
- N'utilisez jamais la machine avec des dispositifs ou des écrans de protection défectueux ou sans dispositifs de sécurité, par exemple sans le sac de ramassage installé.
- N'obstruez pas la source d'énergie avec des débris ou d'autres accumulations afin d'éviter sa détérioration ou un éventuel incendie.
- Ne transportez pas la machine tant que la source d'énergie est en fonctionnement.
- Coupez immédiatement la source de courant et attendez que la machine se soit arrêtée, si le mécanisme de coupe heurte un corps étranger ou si la machine commence à émettre des bruits inhabituels ou à vibrer. Débranchez la machine du secteur et effectuez les actions suivantes avant de redémarrer la machine et de l'utiliser :
 - rechercher des détériorations ;
 - remplacer ou réparer des pièces endommagées ;
 - vérifier des pièces desserrées et les fixer.
- Ne basculez pas la machine tant que la source d'énergie fonctionne.
- Veillez à ne pas raccorder un câble endommagé à l'alimentation électrique ou à toucher un câble endommagé avant qu'il n'ait été débranché de l'alimentation électrique, car des câbles endommagés peuvent provoquer un contact avec des pièces sous tension.
- Veillez à ne pas toucher des pièces mobiles dangereuses avant d'avoir débranché la machine du raccordement secteur, ni avant que les pièces dange-

reuses en mouvement ne soient totalement à l'arrêt.

Maintenance et conservation :

- Contrôlez régulièrement le bon fonctionnement et l'intégrité de l'appareil pour éviter la mise en danger de l'utilisateur.
 - Pour des raisons de sécurité, remplacez les pièces usées ou endommagées. N'utilisez que des pièces de rechange et accessoires d'origine.
 - N'essayez pas de réparer l'appareil vous-même, sauf si vous avez la formation appropriée. Tous les travaux qui ne sont pas mentionnés dans ces instructions ne peuvent être opérés que par des points de service après-vente que nous avons agréés.
 - Conservez l'appareil dans un endroit sec et hors de la portée des enfants.
 - Prenez soin de votre appareil. Nettoyez régulièrement les fentes de ventilation et conformez-vous aux instructions d'entretien.
 - Maintenez libres de toutes saletés les admissions d'air de refroidissement.
 - Si le câble d'alimentation de cet appareil est endommagé, il doit être remplacé par un câble d'alimentation spécial qui est disponible chez le fabricant ou auprès de son service après-vente.
 - N'utilisez pas l'appareil lorsqu'il n'est pas possible de faire fonctionner l'interrupteur de mise en marche et arrêt de la machine.
- Les interrupteurs abîmés doivent être changés par un point de service après-vente.
- Ne surchargez pas votre appareil. Restez dans le domaine de performance mentionné. N'utilisez pas de machines peu performantes pour des travaux exigeants. N'utilisez pas votre appareil à des fins auxquelles il n'est pas destiné.
 - Tenez l'appareil hors de portée des enfants et des animaux domestiques. Il convient de surveiller les enfants pour s'assurer qu'ils ne jouent pas avec l'appareil.
 - Si la machine est arrêtée pour l'entretien, l'inspection, le rangement ou le remplacement d'accessoires, coupez la source d'énergie, débranchez la machine du secteur et assurez-vous que toutes les pièces mobiles se sont arrêtées. Avant les inspections, réglages, etc., laissez la machine refroidir. Entretenez la machine avec soin et gardez-la propre.
 - Laissez toujours refroidir la machine avant le rangement.
 - Lors de l'entretien du système de broyage, n'oubliez pas que celui-ci peut toujours encore bouger bien que la source d'énergie soit coupée grâce à la fonction de verrouillage du dispositif de protection.
 - N'essayez jamais de contourner la fonction de verrouillage du dispositif de protection.

Consignes de sécurité supplémentaires :

- Après avoir emmanché les tuyaux de soufflage, ceux-ci ne peuvent plus être dissociés !
- Éteignez l'appareil avant de placer ou de retirer le sac collecteur.

Recommandation :

- Ne branchez l'appareil qu'à une prise de courant équipée d'un interrupteur de protection contre les courants de court-circuit (RCD) avec une intensité assignée qui ne dépasse pas 30 mA.
- Évitez de mettre en service la machine en cas de mauvaises conditions météorologiques, plus particulièrement lorsqu'il y a un risque de foudre.

AUTRES RISQUES

Même si vous utilisez cet outil électrique de manière conforme, il existe malgré tout d'autres risques. Les dangers suivants peuvent se produire en fonction de la méthode de construction et du modèle de cet outil électrique :

- a) Dommages affectant l'ouïe si aucune protection d'ouïe appropriée n'est portée.
- b) Ennuis de santé engendrés par les vibrations affectant les bras et les mains si l'appareil est utilisé pendant une longue période ou s'il n'est pas employé de manière conforme ou correctement entretenu.

- c) Dégâts aux poumons, si aucune protection respiratoire appropriée n'est portée.
- d) Blessures aux yeux, si aucune protection des yeux appropriée n'est portée.



Avertissement ! Pendant son fonctionnement cet outil électrique produit un champ électromagnétique qui, dans certaines circonstances, peut perturber des implants médicaux actifs ou passifs. Pour réduire les risques de blessures graves voire mortelles, les utilisateurs porteurs d'implants médicaux doivent s'entretenir avec leur médecin, ainsi que le fabricant de l'implant médical avant d'utiliser la machine.

Mise en service

Avant de mettre l'appareil en service, vous devez

- monter les tuyaux de soufflage ou d'aspiration,
- monter le sac de ramassage pour aspirer les feuilles,
- en mode soufflage des feuilles mortes, visser le cache de protection.



L'aspirateur/souffleur électrique de feuilles dispose de deux contacts de sécurité.

Un contact de sécurité est présent dans le carter du moteur (A 1), à l'endroit où est enfiché le tuyau de soufflage (A 9) ou le sac de ramassage (A 14).

Le deuxième contact de sécurité se

situé dans l'ouverture d'aspiration, à l'endroit où est installé le cache de protection (A 7) ou le tuyau d'aspiration (A 16). Ici, les vis à poignée étoile (A 13 ou 17) doivent être resserrées à la main en fonction du mode Soufflage ou Aspiration.



Attention Risque de blessures! Lors du montage ou du démontage du tuyau de soufflage, du tuyau d'aspiration, le capuchon de protection ou du sac de ramassage, il faut éteindre le moteur et attendre que toutes les pièces mobiles se soient immobilisées.

B

Monter et démonter le tube de soufflage en deux pièces



N'utilisez jamais le souffleur de feuilles avec une seule pièce de tuyau montée. Il y a un risque de dommages corporels!

1. Assemblez le tube de soufflage en deux pièces (9) comme indiqué sur l'illustration. L'encliquetage des pièces est nettement perceptible. Au moment d'emmancher, veillez à ce que les symboles (K M) sur le tuyau de soufflage supérieur et inférieur se chevauchent, comme illustré.
2. Enfillez ensuite le tuyau de soufflage (9) sur l'ouverture de soufflage du carter du moteur (1) jusqu'à ce que le bouton de verrouillage (8) s'encliquète.
3. Le cache de protection de l'ouverture d'aspiration (7) doit être fermé. Fermez le cache de protection et fixez-le avec la vis à poignée étoile (13).



La vis avec poignée étoile doit être vissée jusqu'à la butée et serrée **à la main sinon, le souffleur de feuilles ne démarrera pas.**

4. Démontez le tuyau de soufflage (9) en desserrant le bouton de verrouillage (8) et en tirant le tuyau de soufflage vers l'avant.

C

Monter et démonter le tube d'aspiration à deux pièces



N'utilisez jamais l'aspirateur de feuilles avec une seule pièce de tuyau d'aspiration montée. Il y a un risque de dommages corporels !



Une fois assemblés, ne démontez plus les deux tuyaux d'aspiration!

1. Ouvrez le cache de protection (7) de l'ouverture d'aspiration en dévissant d'abord la vis avec poignée étoile (13), puis en dépliant le cache de protection (7).
2. L'encliquetage des pièces (16) est nettement perceptible. Au moment d'emmancher, veillez à ce que les symboles (K M) sur le tuyau d'aspiration supérieur et inférieur se chevauchent, comme illustré.
3. Accrochez le tuyau d'aspiration (16) d'abord avec la barrette sur le crochet sous le carter du moteur (1) (voir image détaillée). Rabattez alors le tuyau d'aspiration (16) sur l'ouverture d'aspiration.
4. Fixez le tuyau d'aspiration en vissant la vis avec poignée étoile (17) dans le carter du moteur (1).

i La vis avec poignée étoile doit être vissée jusqu'à la butée et serrée **à la main sinon, l'aspirateur de feuilles ne démarrera pas.**

- Démontez le tuyau d'aspiration (16) en dévissant la vis avec poignée étoile (17) et en décrochant le tuyau d'aspiration.

C Monter / Démonter le sac collecteur

! **En mode Aspiration, l'appareil ne doit être utilisé qu'équipé du sac collecteur.**

L'orifice d'aération sur le sac collecteur (20) est destiné à une meilleure circulation de l'air.

- Le cas échéant, retirez le tuyau de soufflage (A 9) (voir « Monter/démonter le tuyau de soufflage à deux pièces »).
- Poussez le sac de ramassage (14) sur l'ouverture de soufflage du carter du moteur (1) jusqu'à ce que celui-ci s'enclenche dans le bouton de verrouillage (8).
- Accrochez les mousquetons (15) du sac de ramassage (14) dans les œillets (19) prévus à cet effet sur le tuyau d'aspiration.

La poignée supplémentaire (10) peut être enclenchée dans diverses positions. Pour modifier la position de la poignée, desserrez la vis avec la poignée étoile (18), modifiez la position de la poignée et revissez la vis.

C Enfiler la sangle de transport



Ne portez jamais la sangle à la diagonale sur l'épaule et la poitrine, mais uniquement sur une épaule, de sorte que vous puissiez retirer rapidement l'appareil de votre corps en cas de danger.



La fermeture enfichable (21) permet de détacher rapidement l'appareil de la sangle. Pour ouvrir la fermeture enfichable, appuyez simultanément sur les deux pinces.

- Placez la sangle de transport (12) sur une épaule.
- Réglez la longueur de la sangle de sorte à ce que le mousqueton se trouve environ 10 cm sous les hanches.
- Fixez le mousqueton sur l'œillet pour accrocher la sangle :
 - pour le **mode de fonctionnement soufflage**: position A 11b.
 - pour le **mode de fonctionnement aspiration**: position A 11a.

Utilisation



Lorsque vous utilisez l'appareil, portez des vêtements appropriés et des gants de travail. Assurez-vous avant chaque utilisation que l'appareil est en bon état de fonctionnement. Assurez-vous que le sac-réservoir et le tuyau d'aspiration sont correctement installés et que la sangle est bien réglée. Si l'interrupteur marche/arrêt ou le régulateur de volume

est endommagé, l'appareil ne doit plus être utilisé. Un équipement de protection individuelle et un outil opérationnel réduisent le risque de blessures et d'accidents.



Lorsqu'on éteint l'appareil, la roue à ailettes continue pendant un certain temps à tourner. Danger par la rotation de l'appareil.



Respectez les lois de protection contre le bruit et les prescriptions locales.



Mise sous et hors tension



Avant la mise en marche, assurez-vous que l'appareil ne soit pas en contact avec d'autres objets. Veillez à un maintien sécurisé.

1. Formez à partir de l'extrémité du câble de rallonge une boucle et accrochez celle-ci au dispositif anti-traction (5).
2. Branchez la machine au secteur.
3. Pour allumer l'appareil, poussez l'interrupteur Marche/Arrêt (4) :
 - pour le **mode de fonctionnement soufflage**: vers la droite.
 - pour le **mode de fonctionnement aspiration**: vers la gauche.
4. Pour régler la puissance d'aspiration/ de soufflage, actionnez le réglage du volume (3).
5. Pour l'éteindre, poussez l'interrupteur Marche/Arrêt (4) :
 - pour le **mode de fonctionnement soufflage**: vers la gauche.
 - pour le **mode de fonctionnement aspiration**: vers la droite.

Comment travailler avec le souffleur-aspirateur de feuilles



Le souffleur-aspirateur de feuilles doit être utilisé uniquement pour les applications suivantes :

- Comme souffleur pour l'amoncellement de feuilles séchées ou pour les déloger d'endroits difficiles d'accès (de dessous un véhicule par exemple)
 - comme aspirateur pour aspirer les feuilles sèches. En mode «aspirateur», l'appareil fait aussi office de broyeur. Les feuilles séchées sont hachées, leur volume est ainsi réduit et elles sont prêtes à être éventuellement utilisées pour du compost. L'intensité du broyage dépend de la taille des feuilles et des restes d'humidité qu'elles contiennent encore.
- Toute utilisation autre que celles décrites ci-dessus peut engendrer des dégâts sur la machine et mettre l'utilisateur en danger.**



Lorsque vous travaillez, veillez à ne pas heurter avec l'appareil des objets durs susceptibles de l'endommager. N'aspirez pas de corps solides tels des pierres, des branches ou des rameaux, des pommes de pins ou autres, car ces objets risquent d'endommager l'appareil, en particulier le mécanisme de broyage.

Ce genre de réparations n'est pas pris en charge par la garantie.

Mode de fonctionnement soufflage :



Pour des raisons de sécurité, veillez à ce que le cache de protection (A 7) sur l'ouverture d'aspiration soit fermé.

- Dans la fonction de soufflage, vous obtiendrez le meilleur résultat en maintenant l'appareil à 5-10 cm du sol.
- Commencez à travailler à la puissance de soufflage maximum pour rassembler rapidement la plus grande quantité de feuilles. Le passage à une puissance de soufflage plus faible permet ensuite de condenser le tas de feuilles ainsi rassemblées.
- Avant le soufflage, décollez les feuilles du sol à l'aide d'un balai ou d'un râteau.
- Les roues de guidage au bout du tuyau servent à vous faciliter le travail sur terrain plat.
- Pendant le travail, portez l'appareil par la poignée (A 2.2) ou par la poignée (A 2.2) et la poignée en T (A 2.1).

Mode de fonctionnement aspirateur :



Pour des raisons de sécurité, les deux parties du tuyau d'aspiration et le sac collecteur doivent être montés correctement avant de démarrer l'appareil.

- Veillez à toujours tenir l'appareil avec les deux mains lors de son utilisation : pour cela, utilisez la poignée (A 2.2) et la poignée auxiliaire (A 10).
- Veillez à ne pas aspirer de trop grandes quantités de feuilles à la fois. Vous évitez ainsi de boucher le tuyau de d'aspiration (A 16) et de bloquer la roue à ailettes.



Pour ne pas user le sac réservoir inutilement, évitez de le traîner sur le sol pendant le travail.



Protection anti-surcharge: le moteur s'arrête automatiquement en cas de surcharge.

Éteignez l'aspirateur de feuilles et débranchez sa fiche mâle de la prise de courant. Ensuite, vérifiez s'il y a un blocage de la roue à hélice ou un colmatage du sac collecteur et éliminez ceux-ci, le cas échéant. L'appareil n'est de nouveau prêt à l'emploi qu'une fois qu'il a entièrement refroidi.



Vidange du sac-réservoir :

Lorsque le sac-réservoir est plein, la capacité d'aspiration est considérablement réduite. Quand le sac est plein ou que l'appareil n'aspire plus de manière optimale, il faut vider le sac de ramassage.

1. Éteignez l'appareil et attendez que la roue à ailettes se soit immobilisée.
2. Retirez la fiche de contact.
3. Retirez les mousquetons (15) des œillets (19).
4. Ouvrez la fermeture à glissière du sac-réservoir et videz-le complètement.
5. Remontez le sac-réservoir vidé.

 Le matériel compostable ne doit pas être jeté dans les ordures ménagères.

Nettoyage et entretien

 **Avertissement ! Risque de blessures lié aux pièces mobiles dangereuses !**

 Nettoyez l'appareil immédiatement après le travail car sinon la saleté **durcit et colle** avec les restes de feuilles et ne peut plus être retirée sans démonter le carter du moteur. **De tels travaux de nettoyage ne sont pas couverts par la garantie.**

 Faites exécuter par notre service après-vente les travaux de réparation et les opérations de maintenance qui ne sont pas décrits dans ce guide. Utilisez seulement des pièces d'origine. Risque de blessure !

 Avant tout travail, mettez l'appareil hors tension et retirez la fiche de contact.

 N'utilisez aucun produit de nettoyage ni solvant. Les substances chimiques peuvent attaquer les pièces de l'appareil en plastique.

Exécutez à intervalles réguliers les travaux de nettoyage et les opérations de maintenance décrits ci-dessous. Vous bénéficierez ainsi d'une utilisation longue et sûre de votre appareil.

Nettoyage

 **L'appareil ne doit pas être aspergé avec de l'eau ou**

immergé dans l'eau. Il existe un danger de décharge électrique !

- Conservez propres les fentes de ventilation, le boîtier moteur et les poignées de l'appareil. Pour ce faire, utilisez un chiffon humide ou une brosse. N'utilisez aucun produit de nettoyage ou solvant. Vous pourriez endommager irréparablement l'appareil.
- Nettoyez le sac de ramassage ( 14) avec une brosse et avec de l'air comprimé en plus, le cas échéant.

Travaux généraux de maintenance



- Avant et après chaque utilisation, vérifiez qu'il n'y a aucune pièce usée, endommagée ou manquante sur l'appareil.
- Vérifiez que les couvercles et les appareillages de protection sont correctement positionnés et qu'ils ne sont pas endommagés. Le cas échéant, procédez à un échange.

Déboucher ou débloquer l'appareil

Les feuilles et les morceaux de plantes peuvent éventuellement boucher l'appareil.

Nettoyer la roue à ailettes:

 Débranchez le câble d'alimentation!

1. Ouvrez le cache de protection ( 7) et retirez le tuyau d'aspiration ( 16).
2. Éliminez prudemment les restes ou les bouchons de la roue à ailettes.
3. Vérifiez que la roue à ailettes tourne facilement et se trouve en bon état de

marche. Faites remplacer une roue à ailettes cassée par notre Service-Center.

4. Fermez le cache de protection (A 7) et revissez le tuyau d'aspiration (A 16).

i Si le cache de protection (A 7) et/ou le tuyau d'aspiration (A 16) n'est pas correctement vissé à la main, l'appareil ne peut pas fonctionner.

Rangement

- Pour le rangement, vous pouvez de nouveau retirer le tube de soufflage (A 9) resp. le tube d'aspiration (A 16) et le sac collecteur (A 14) du boîtier du moteur (A 1) (cf. les instructions à suivre pour le montage au chapitre « Mise en service »).
- Rangez l'appareil à un endroit sec et protégé de la poussière et surtout hors de la portée des enfants.

Elimination et protection de l'environnement

Respectez la réglementation relative à la protection de l'environnement (recyclage) pour l'élimination de l'appareil, des accessoires et de l'emballage.



Les machines n'ont pas leur place dans les ordures ménagères.

- Portez l'appareil à un point de recyclage. Les différents composants en plastique et en métal peuvent être séparés selon leur nature et subir un recyclage. Demandez conseil sur ce point à notre centre de services.
- Nous exécutons gratuitement l'élimination des déchets de vos appareils renvoyés défectueux.
- Jetez les déchets de coupe dans le composte et non pas dans les ordures ménagères.

Pièces de rechange / Accessoires

Vous obtiendrez des pièces de rechange et des accessoires à l'adresse www.grizzly-service.eu

Si vous ne disposez d'aucun accès Internet, veuillez téléphoner au centre de SAV (voir «Service-Center» page 41). Veuillez tenir prêts les numéros de commande indiqués ci-dessous.

A 9	Tuyau de soufflage.....	91102301
A 14	Sac de ramassage	91105380
A 10	Poignée supplémentaire.....	91105381
A 4	Interrupteur	91105382
A 7	Cache de protection de l'ouverture d'aspiration.....	91105384
A 16	Tuyau d'aspiration.....	91105385
A 12	Sangle de transport.....	91102298
	Balais de charbon.....	91105386

Dépannage

Problème	Cause possible	Élimination des pannes
L'appareil ne démarre pas	Absence de tension de réseau	Contrôler la prise de courant, le câble, la conduite, la fiche et le fusible, et le cas échéant, faire les réparations par un électricien.
	Interrupteur Marche/Arrêt (A 4) défectueux	Réparation par un centre de SAV
	Brosses en carbone usées	
	Défaut du moteur	
	Tuyaux d'aspiration (A 16) et sac collecteur (A 13), et/ou tuyaux de soufflage (A 9) et cache de protection (A 7) pas montés correctement	voir chapitre « Mise en service »
L'appareil travaille par interruptions	Câble électrique est endommagé	Réparation par le service après-vente
	Mauvais contact interne	
	Commutateur Marche/Arrêt (A 4) défectueux	
Performance d'aspiration/de soufflage	Le sac de ramassage (A 13) est plein	Vider le sac de ramassage
	Le sac de ramassage (A 13) est encrassé	Vider le sac de ramassage
	Roue à ailettes, tuyau de soufflage (A 9) ou tuyau d'aspiration (A 16) obstrué ou bloqué	Supprimer les obstructions et blocages (voir chapitre „Déboucher ou débloquer l'appareil“)
La roue à hélice ne bouge pas	Des corps étrangers bloquent la roue à hélice	Éliminer le blocage (voir chapitre „Déboucher ou débloquer l'appareil“)

Garantie

Chère cliente, cher client,
Ce produit bénéficie d'une garantie de 3 ans, valable à compter de la date d'achat. En cas de manques constatés sur ce produit, vous disposez des droits légaux contre le vendeur du produit. Ces droits légaux ne sont pas limités par notre garantie présentée par la suite.

Conditions de garantie

Le délai de garantie débute avec la date d'achat. Veuillez conserver soigneusement le ticket de caisse original. En effet, ce document vous sera réclamé comme preuve d'achat.

Si un défaut de matériel ou un défaut de fabrication se présente au cours des trois ans suivant la date d'achat de ce produit, nous réparerons gratuitement ou remplaçons ce produit - selon notre choix. Cette garantie suppose que l'appareil défectueux et le justificatif d'achat (ticket de caisse) nous soient présentés durant cette période de trois ans et que la nature du manque et la manière dont celui-ci est apparu soient explicités par écrit dans un bref courrier.

Si le défaut est couvert par notre garantie, le produit vous sera retourné, réparé ou remplacé par un neuf. Aucune nouvelle période de garantie ne débute à la date de la réparation ou de l'échange du produit.

Durée de garantie et demande légale en dommages-intérêts

La durée de garantie n'est pas prolongée par la garantie. Ce point s'applique aussi aux pièces remplacées et réparées. Les dommages et les manques éventuellement constatés dès l'achat doivent immédiatement être signalés après le déballage. A l'expiration du délai de garantie les réparations occasionnelles sont à la charge de l'acheteur.

Volume de la garantie

L'appareil a été fabriqué avec soin, selon de sévères directives de qualité et il a été entièrement contrôlé avant la livraison.

La garantie s'applique aux défauts de matériel ou aux défauts de fabrication. Cette garantie ne s'étend pas aux parties du produit qui sont exposées à une usure normale et peuvent être donc considérées comme des pièces d'usure (par exemple tuyaux, le sac de ramassage, la roue à ailettes) ou pour des dommages affectant les parties fragiles (par exemple les interrupteurs).

Cette garantie prend fin si le produit endommagé n'a pas été utilisé ou entretenu d'une façon conforme. Pour une utilisation appropriée du produit, il faut impérativement respecter toutes les instructions citées dans le manuel de l'opérateur. Les actions et les domaines d'utilisation déconseillés dans la notice d'utilisation ou vis-à-vis desquels une mise en garde est émise, doivent absolument être évités.

Marche à suivre dans le cas de garantie

Pour garantir un traitement rapide de votre demande, veuillez suivre les instructions suivantes :

- Tenez vous prêt à présenter, sur demande, le ticket de caisse et le numéro d'identification (IAN 315118) comme preuve d'achat.
- Vous trouverez le numéro d'article sur la plaque signalétique.
- Si des pannes de fonctionnement ou d'autres manques apparaissent, prenez d'abord contact, par **téléphone** ou par **e-Mail**, avec le service après-vente dont les coordonnées sont indiquées ci-dessous. Vous recevrez alors des renseignements supplémentaires sur le déroulement de votre réclamation.

- En cas de produit défectueux vous pouvez, après contact avec notre service clients, envoyer le produit, franco de port à l'adresse de service après-vente indiquée, accompagné du justificatif d'achat (ticket de caisse) et en indiquant quelle est la nature du défaut et quand celui-ci s'est produit. Pour éviter des problèmes d'acceptation et des frais supplémentaires, utilisez absolument seulement l'adresse qui vous est donnée. Assurez-vous que l'expédition ne se fait pas en port dû, comme marchandises encombrantes, envoi express ou autre taxe spéciale. Veuillez renvoyer l'appareil, y compris tous les accessoires livrés lors de l'achat et prenez toute mesure pour avoir un emballage de transport suffisamment sûr.

Service Réparations

Vous pouvez, contre paiement, faire exécuter par notre service, des réparations **qui ne font pas partie de la garantie**. Nous vous enverrons volontiers un devis estimatif.

Nous ne pouvons traiter que des appareils qui ont été correctement emballés et qui ont envoyés suffisamment affranchis.

Attention: veuillez renvoyer à notre agence de service votre appareil nettoyé et avec une note indiquant le défaut constaté.

Les appareils envoyés en port dû - comme marchandises encombrantes, en envoi express ou avec toute autre taxe spéciale ne seront pas acceptés. Nous exécutons gratuitement la mise aux déchets de vos appareils défectueux renvoyés.

Service-Center



Service France

Tel.: 0800 919270
E-Mail: grizzly@lidl.fr
IAN 315118



Service Belgique

Tel.: 070 270 171
(0,15 EUR/Min.)
E-Mail: grizzly@lidl.be
IAN 315118

Importateur

Veuillez noter que l'adresse suivante n'est pas une adresse de service après-vente. Contactez d'abord le service après-vente cité plus haut.

Grizzly Tools GmbH & Co. KG

Stockstädter Straße 20
63762 Großostheim
Allemagne
www.grizzly-service.eu

Inhoud

Inleiding	42
Gebruik	42
Algemene beschrijving	43
Omvang van de levering	43
Beschrijving van de werking	43
Overzicht	43
Technische gegevens	44
Veiligheidsvoorschriften	44
Symbolen en pictogrammen	45
Algemene veiligheidsinstructies	46
Restrisico's	51
Inbedrijfstelling	52
Tweedelige blaaspijp monteren/demonteren	52
Tweedelige zuigpijp monteren/demonteren	53
Vangzak monteren/demonteren	53
Draagdoel omdoen	54
Bediening	54
In- en uitschakelen	55
Werkzaamheden met de bladzuiger	55
Reiniging en onderhoud	56
Reiniging	57
Algemene onderhoudswerkzaamheden	57
Verstoppingen en blokkeringen verhelpen	57
Bewaring	57
Verwerking en milieubescherming	58
Reserveonderdelen/Accessoires ..	58
Garantie	59
Reparatieservice	60
Service-Center	60
Importeur	60
Opsporing van fouten	61
Vertaling van de originele CE-conformiteitsverklaring	87
Explosietekening	89

Inleiding

Hartelijk gefeliciteerd met de aankoop van uw nieuw apparaat. Daarmee hebt u voor een hoogwaardig product gekozen. Dit apparaat werd tijdens de productie op kwaliteit gecontroleerd en aan een eindcontrole onderworpen. De functionaliteit van uw apparaat is bijgevolg verzekerd.



De gebruiksaanwijzing vormt een bestanddeel van dit product. Ze omvat belangrijke aanwijzingen voor veiligheid, gebruik en afvalverwijdering. Maak u vóór het gebruik van het product met alle bedienings- en veiligheidsinstructies vertrouwd. Gebruik het product uitsluitend zoals beschreven en voor de aangegeven toepassingsgebieden. Bewaar de handleiding goed en overhandig alle documenten bij het doorgeven van het product mee aan derden.

Gebruik

De bladzuiger wordt uitsluitend in één van volgende modi gebruikt:

1. Als bladzuiger dient hij voor het aanzuigen van droge bladeren.
2. Als blazer dient hij voor het bijeen brengen van droge bladeren resp. om ze te verwijderen uit slecht toegankelijke plaatsen (bv. onder voertuigen).

Dit apparaat is niet geschikt voor commercieel gebruik. Elke andere toepassing, die in deze handleiding niet uitdrukkelijk wordt toegelaten, kan schade aan het apparaat aanrichten en kan een ernstig gevaar voor de gebruiker betekenen.

Het apparaat mag niet in nabijheid van stoffen gebruikt worden die een risico inhouden voor de gezondheid en evenmin als waterzuiger.

De bediener of gebruiker van het apparaat is verantwoordelijk voor ongelukken of schades aan andere personen of hun eigendom. De producent is niet verantwoordelijk voor beschadigingen, die door onrechtmatig gebruik of verkeerde bediening worden veroorzaakt.

Een bladblazer kan niet worden gebruikt voor het opzuigen van vocht! Voorkom het opzuigen van nat materiaal (blad en vuil, takken, twijgen, dennenappels, gras, aarde, zand, boomschors/houtsnippers, enz.). Zuig niet op vochtige of natte gazons, gras of weiden. Verkeerd gebruik kan leiden tot verstoppingen in de versnipperruimte, waardoor de machine minder goed functioneert. Het apparaat moet in dat geval volledig uit elkaar worden genomen en gereinigd. Deze werkzaamheden mogen alleen worden uitgevoerd door vallen niet onder de garantie.

Algemene beschrijving

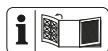

De afbeeldingen vindt u op de voorste en achterste uitklapbare bladzijde.

Omvang van de levering

Pak het apparaat uit en controleer, of de inhoud volledig is. Zorg voor een reglementair voorgeschreven afvalverwijdering van het verpakkingsmateriaal.

- Elektrische bladzuiger/-blazer
- Blaasbuis (2-delig)
- Zuigpijp (2-delig)
- Vanzak
- Draaggordel
- Gebruiksaanwijzing

Beschrijving van de werking

De elektrische bladzuiger beschikt over een zuig-/blaasysteem voor de functies blazen en zuigen. In de bedrijfsmodus blazen kan het blad snel bij elkaar of van moeilijk bereikbare plaatsen worden geblazen. In de bedrijfsmodus zuigen wordt het opgezogen blad versnipperd, zodat het minder ruimte inneemt. Vervolgens wordt het versnipperde blad in de opvangzak geblazen.

De opvangzak is aan een kant van binnen gecoat, waardoor stof en vocht niet naar buiten wordt geblazen.

In de onderstaande omschrijvingen staat de functie van de bedieningsonderdelen omschreven.

Overzicht

- | | |
|----------|---|
| A | 1 Motorbehuizing |
| | 2.1 T-handgreep |
| | 2.2 Handgreep |
| | 3 Volumeregelaar |
| | 4 Schakelaar "Aan/uit" |
| | 5 Trekontlasting van de kabel |
| | 6 Stekker |
| | 7 Beschermende afdekking aanzuigopening |
| | 8 Vergrendelknop blaasopening (niet zichtbaar) |
| | 9 Blaasbuis (2-delig) |
| | 10 Bijkomende handgreep |
| 11 a/b | Bevestigingsogen voor draaggordel |
| | 12 Draaggordel |
| | 13 Schroef met stervormige greep voor aanzuigopening beschermende afdekking |
| | 14 Vanzak |
| | 15 Karabijnhaak van opvangzak |
| | 16 Zuigpijp (2-delig) |
| | 17 Schroef met stervormige greep, zuigpijp |

18 Schroef met stervormige greep, Hulphandgreep (niet zichtbaar)

- C** 19 Ogen van opvangzak
- 20 Ventilatieopening vangzak
- 21 Insteeksluiting

Technische gegevens

Elektrische bladzuiger/-blazer.....PLS 3000 A1

Nominale ingangsspanning U 230 - 240 V~, 50 Hz
 Nominaal vermogen P 3000 W
 Toeren bij niet-belasting n_0 10000-15000 min⁻¹
 Luchtsnelheid max. 320 km/h
 Luchtzuigvolume max. 14 m³/min
 Hakverhouding 16:1
 Vangzak 55 L
 Beschermniveau  II
 Beschermingsklasse IPX0
 Gewicht (incl. toebehoren) 3,9 kg
 Geluidsdrukkniveau (L_{pA}) 89,2 dB (A), $K_{pA} = 3$ dB
 Geluidsterkte (L_{WA}) gegarandeerd 102 dB(A)

Bedrijfsmodus blazen

Geluidsterkte (L_{WA}) gemeten 99,6 dB(A); $K_{WA} = 2,60$ dB
 Vibratie (a_h)
 Handgreep 2,54 m/s²; $K = 1,5$ m/s²
 Bijkomende handgreep 2,822 m/s²; $K = 1,5$ m/s²

Bedrijfsmodus zuigen

Geluidsterkte (L_{WA}) gemeten 99,5 dB(A); $K_{WA} = 2,26$ dB
 Vibratie (a_h)
 Handgreep 2,52 m/s²; $K = 1,5$ m/s²
 Bijkomende handgreep 2,716 m/s²; $K = 1,5$ m/s²

Geluids- en vibratiewaarden werden volgens de in de conformiteitverklaring genoemde normen en bepalingen vastgesteld. De aangegeven trillingemissiewaarde werd volgens een genormaliseerd testmethode gemeten en kan ter vergelijking van een stuk elektrisch gereedschap met een ander gebruikt worden. De aangegeven trillingemissiewaarde kan ook voor een inleidende inschatting van de blootstelling benut worden.



Waarschuwing:

Afhankelijk van de manier, waarop het elektrische gereedschap gebruikt wordt, kan de trillingemissiewaarde tijdens het effectieve gebruik van het elektrische gereedschap van de aangegeven waarde verschillen. Probeer de belasting door trillingen zo gering mogelijk te houden. Om de trillingsbelasting te reduceren, kunt u bijvoorbeeld tijdens het gebruik van het apparaat handschoenen dragen, of de werktijd reduceren. Houd daarbij rekening met alle fasen van de bedrijfscyclus (bijvoorbeeld ook die periodes waarin het elektrische werktuig is uitgeschakeld en die periodes waarin het weliswaar is ingeschakeld maar zonder belasting draait).

Veiligheidsvoorschriften

Deze paragraaf behandelt de elementaire veiligheidsvoorschriften voor het werken met dit apparaat.

Symbolen en pictogrammen

Symbolen op het apparaat



Let op!
Gebruiksaanwijzing raadplegen



Zorg er om veiligheidsredenen voor dat de beschermkap gemonteerd is op de aanzuigopening!



Om veiligheidsredenen moeten beide zuigbuisdelen en de opvangzak correct gemonteerd zijn, voordat u het apparaat kunt starten.



Gevaar voor verwondingen door weggeslingerde onderdelen! Omringende personen op een veilige afstand uit de gevarezone houden.



Opgelet! Roterende waaijer. Handen op een veilige afstand houden.



Vóór onderhoudswerkzaamheden en herstellingswerken de netstekker uittrekken.



Trek de stekker als de stroom- of verlengkabel beschadigd is.



Oogbescherming dragen



Oorbescherming dragen



Draag een ademhalingsbescherming.



Draag slipvaste veiligheidsschoenen



Houd een veiligheidsafstand van minstens 5 meter tot derden in acht.



Stel het apparaat niet aan vochtigheid bloot. Werk niet in geval van regen.



Lang haar niet open dragen. Gebruik een haarnetje.



Aanduiding van het geluidsvolume L_{WA} in dB



Beschermingsniveau II (dubbele isolering)



Machines horen niet bij huishoudelijk afval thuis.



Schaal van volumeregelaar

Symbolen in de gebruiksaanwijzing



Gevaarsymbool met informatie over de preventie van personen- of zaakschade.



Waarschuwbord met informatie voor het voorkomen van letsels door elektrische schok.

 Gebodsteken met informatie over de preventie van schade.

 Aanduidingsteken met informatie over hoe u het apparaat beter kunt gebruiken.

Algemene veiligheidsinstructies

BELANGRIJK
ZORGVULDIG LEZEN VOOR GEBRUIK
BEWAREN TER NASLAG
Lees de gebruiksaanwijzing zorgvuldig door.

 Opgelet! Bij het gebruik van elektrisch gereedschap dienen ter bescherming tegen een elektrische schok en tegen gevaar voor verwondingen en brand volgende essentiële veiligheidsmaatregelen getroffen te worden:

Instructie:

 Maakt u zich met alle delen van het toestel en met de juiste bediening van het toestel bekend, alvorens u met de werkzaamheden begint. Waarborg, dat het toestel in geval van nood meteen kan worden stopgezet. Het onreglementair gebruik kan tot zware verwondingen leiden.

Kinderen, personen met beperkte lichamelijke, sensorische of geestelijke vermogens, personen met ontoereikende ervaring en kennis, of personen die niet vertrouwd zijn met deze gebruiksaanwijzingen,

mogen deze machine niet gebruiken. Lokale voorschriften leggen mogelijk een leeftijdsbeperking voor gebruikers op.

Vorbereiding:

- De persoonlijke beschermingsuitrustingen beschermen uw eigen gezondheid en de gezondheid van andere personen en waarborgen de foutloze werking van het apparaat.
 - Draag geschikte werkkledij, zoals vast schoeisel met slipvrije zool, een stevige, lange broek, beschermende handschoenen, beschermende bril en een gehoorbescherming. Draag deze tijdens de volledige bedrijfstijd van de machine. Gebruik het apparaat niet wanneer u op blote voeten bent of open sandalen draagt. Draag een stofmasker indien u in een stoffige omgeving werkt.
 - Draag geen kleding of sieraden die aan de luchtingang kunnen worden aangezogen. Draag bij lang haar een beschermende hoofdbekleding.
- Let op open vensters, kinderen, huisdieren, enz. Onderbreek het werk wanneer kinderen en huisdieren in de nabijheid vertoeven. Het geblazen materiaal kan in uw richting geslingerd worden. Neem een veiligheidsafstand van 5 m rond u in acht.
- Maak uzelf met uw omgeving vertrouwd en let op mogelijke gevaren, die bij de werkzaam-

heden soms aan uw aandacht kunnen ontgaan.

- Inspecteer het te reinigen oppervlak zorgvuldig en ruim alle (prikkel- of metaal) draden, stenen, conservenblikjes en andere vreemde voorwerpen uit de weg.
- Los vreemde voorwerpen vóór blaas-/zuigbegin met een hark of een bezem.
- Gebruik het aan te brengen blaasmondstuk opdat de luchtstroom dichtbij de grond kan werken.
- Bevochtig bij zeer droge omstandigheden het oppervlak lichtjes om de stofbelasting te verminderen.
- Werk niet met een beschadigd, onvolledig of zonder de toestemming van de fabrikant omgebouwd apparaat. Controleer vóór het gebruik de veiligheidsstoestand van het apparaat, meer in het bijzonder van de netaansluitleiding en van de schakelaar.
- Maak uitsluitend gebruik van het apparaat indien het volledig gemonteerd is.
- Gebruik het apparaat in de modus "Aanzuigen" uitsluitend indien de opvangzak aangebracht is. Controleer de vangzak regelmatig op slijtage of beschadigingen.
- Gebruik het apparaat nooit met defecte veiligheidsinrichtingen of -afdekkingen of zonder veiligheidsinrichtingen. Bedien het apparaat nooit met beschadigde of versleten kabel.
- Controleer telkens vóór gebruik het apparaat en de netaansluit-

leiding met stekker op beschadigingen. Vermijd aanrakingen van het lichaam met onderdelen, die met de aarde verbonden zijn (bijvoorbeeld metalen omheiningen, metalen palen).

- Als een kabel tijdens gebruik beschadigd raakt, haal dan onmiddellijk de stekker van het netsnoer uit het stopcontact. **RAAK HET SNOER NIET AAN ZOLANG DE STEKKER NOG IN HET STOPCONTACT STEEKT.** Gebruik de machine niet als het netsnoer beschadigd of versleten is.
- De koppeling van het verlengsnoer moet tegen spatwater beschermd zijn, uit rubber bestaan of met rubber bekleed zijn. Maak uitsluitend gebruik van verlengsnoeren, die voor het gebruik in de open lucht bestemd zijn en dienovereenkomstig geïdentificeerd zijn. De dwarsdoorsnede van het verlengsnoer moet minstens 2,5 mm² bedragen. Het verlengsnoer mag niet langer dan 75 m zijn. Rol een kabelhaspel vóór gebruik steeds volledig af. Controleer de kabel op beschadigingen.
- Om het verlengsnoer aan te brengen, dient u van de daarvoor bestemde snoerontlasting gebruik te maken.
- Houd er rekening mee dat de operator of gebruiker verantwoordelijk is in geval van ongevallen of incidenten met andere personen of hun eigendom.
- Draag geen loszittende kleding of kleding met loshangende snoeren of dassen.

- Gebruik de machine uitsluitend in de aanbevolen posities en op een vaste, egale ondergrond.
- Gebruik de machine niet op een geplaveide ondergrond of op gravel, waar opspattend materiaal verwondingen kan veroorzaken.
- Voer voor elk gebruik altijd een visuele controle uit om te verzekeren dat het hakselmechanisme, de bouten van het hakselmechanisme en andere bevestigingsmiddelen stevig vastzitten, dat de behuizing onbeschadigd is en dat de veiligheidsvoorzieningen en -schermen aanwezig zijn. Vervang de versleten of beschadigde componenten altijd per set, om het evenwicht te bewaren. Vervang beschadigde of onleesbare etiketten.

Bedrijf:

- Laat andere personen het apparaat of het verlengsnoer niet aanraken. Houd het apparaat op een veilige afstand van mensen, meer bepaald van kinderen en huisdieren.
- Schakel het apparaat niet in indien het omgekeerd vastgehouden wordt of indien het zich niet in de werkstand bevindt.
- Vermijd een ongewilde ingebruikname. Vergewis u dat het apparaat uitgeschakeld is voordat u het op de stroomvoorziening aansluit, het oppakt of draagt. Als u bij het dragen van het apparaat uw vinger aan de schakelaar hebt of het apparaat ingeschakeld op de stroomvoorziening aansluit, kan dit tot ongevallen leiden.
- Richt het apparaat tijdens de werking niet op personen en richt meer bepaald de luchtstraal niet op ogen en oren.
- Let bij de werkzaamheden op een veilige stand, vooral aan hellingen. Houd het apparaat steeds met beide handen vast en werk uitsluitend met een correct ingestelde draagriem.
- Het lichaam niet te ver strekken en erop letten, het evenwicht niet te verliezen.
- Houd vingers en voeten op een veilige afstand van de opening van de aanzuigbuis en de waaier. Er bestaat gevaar voor verwondingen.
- Werk niet met apparaat indien u moe of ongeconcentreerd bent of na het nuttigen van alcohol of tabletten. Las steeds tijdig een werkpauze in. Ga op een verstandige manier aan het werk. Beweeg langzaam, ren niet.
- Een langer gebruik van het apparaat kan tot door trillingen veroorzaakte doorbloedingsstoornissen van de handen leiden. U kunt de gebruiksduur echter door geschikte handschoenen of regelmatige pauzes verlengen.
- Gebruik de machine niet in slechte weersomstandigheden, vooral niet bij kans op bliksem. Werk alleen in daglicht of onder goede kunstmatige verlichting.

- Zuig geen brandende, gloeiende of rokende materialen (bijvoorbeeld sigaretten, vuur(gloed)), dampen of licht ontvlambare, giftige of explosieve stoffen aan.
- Zet de machine stil en haal de stekker uit het stopcontact. Zorg ervoor dat alle bewegende onderdelen volledig tot stilstand zijn gekomen.
 - u het apparaat niet gebruikt, wanneer u het apparaat laat vervoeren of wanneer u het zonder toezicht achterlaat;
 - u het apparaat controleert, het reinigt of wanneer u blokkeringen verwijdert;
 - u reinigungs- of onderhoudswerkzaamheden doorvoert of toebehoren uitwisselt;
 - de voedingskabel of het verlengsnoer beschadigd is;
 - na aanraking met vreemde voorwerpen of in geval van abnormale trillingen.
- Gebruik het apparaat niet in gesloten of slecht verluchte lokalen.
- Gebruik het apparaat niet in de nabijheid van ontvlambare vloeistoffen of gassen. Indien dit niet in acht genomen wordt, bestaat er brand of ontploffingsgevaar.
- Indien er zich tijdens de werking een ongeval of een storing voordoet, dient het apparaat onmiddellijk uitgeschakeld en dient de netstekker uitgetrokken te worden. Lees om storingen te verhelpen het hoofdstuk "Foutopsporing" of contacteer ons servicecenter.
- Ga in wandeltempo vooruit, ga niet snel lopen.
- Let erop dat de netspanning met de op het typeaanduidingsplaatje vermelde gegevens overeenstemt.
- Houd de kabel op een veilige afstand van de actieradius en breng de kabel in principe achter de met de bediening belaste persoon.
- Draag het apparaat niet bij de kabel. Gebruik de kabel niet om de stekker uit het stopcontact te trekken. Bescherm de kabel tegen hitte, olie en scherpe kanten.
- Beschadigde kabels, koppeling en stekker of aansluitleidingen, die niet aan de voorschriften beantwoorden, mogen niet gebruikt worden. Trek in geval van beschadiging van de voedingskabel onmiddellijk de stekker uit het stopcontact. **Raak in geen geval de netkabel aan, zo lang de netstekker niet uit het stopcontact is verwijderd.**
- Houd verlengsnoeren uit de buurt van bewegende delen, om schade aan de snoeren en dus ook contact met geleidende delen te voorkomen.
- Controleer eerst of de toevoer leeg is voordat u de machine opstart.
- Houd gezicht en lichaam uit de buurt van de vulopening.
- Zorg ervoor dat handen, andere lichaamsdelen of kleding zich niet in de toevoer, in het uitworpkanaal of in de buurt van bewegende onderdelen bevinden.
- Zorg ervoor dat u het evenwicht niet verliest en dat u stabiel

staat. Vermijd een abnormale lichaamshouding. Sta tijdens het invoeren van materiaal nooit op een hoger niveau dan de bodem van de machine.

- Sta tijdens bedrijf van de machine niet in de uitwerpzone.
- Ga uiterst zorgvuldig te werk bij het invoeren van materiaal in de machine, zodat geen metalen delen, stenen, flessen, blikjes of andere vreemde voorwerpen in de machine terechtkomen.
- Laat het verwerkte materiaal zich niet ophopen in de uitwerpzone, want dit kan de correcte uitwerp verhinderen en ertoe leiden dat het materiaal weer via de vulopening in het materiaal wordt geleid.
- Wanneer de machine verstopt raakt, schakel dan eerst de stroombron uit en haal de stekker van de machine uit het stopcontact voordat u de hindernis verwijderd.
- Gebruik de machine nooit met defecte veiligheidsvoorzieningen of -afdekkingen of zonder veiligheidstoebehoren zoals de gemonteerde opvangzak.
- Houd de energiebron vrij van vuil en andere ophopingen, om schade aan de stroombron of mogelijke brand te voorkomen.
- Transporteer de machine niet zolang de stroombron nog ingeschakeld is.
- Wanneer het snijmechanisme een vreemd voorwerp heeft geraakt of als de machine ongebruikelijke geluiden of trillingen produceert, schakel dan onmiddellijk de stroombron uit en

wacht totdat de machine volledig tot stilstand is gekomen. Haal de stekker van de machine uit het stopcontact en voer de volgende stappen uit voordat u de machine opnieuw opstart en gebruikt:

- controleer de machine op schade;
- vervang of repareer beschadigde onderdelen;
- controleer de machine op losse onderdelen en zet alle losse onderdelen vast.
- Kantel de machine niet zolang de stroombron nog ingeschakeld is.
- Sluit een beschadigd netsnoer niet aan op de stroombron of raak een beschadigd snoer niet aan voordat de stekker uit het stopcontact is gehaald, want beschadigde netsnoeren kunnen leiden tot het aanraken van geleidende onderdelen.
- Raak geen bewegende gevaarlijke onderdelen aan voordat de stekker van de machine uit het stopcontact is gehaald en de bewegende delen volledig tot stilstand zijn gekomen.

Onderhoud en opslag:

- Controleer regelmatig de functionaliteit en de ongeschonden toestand van het apparaat om gevaren voor de operators te vermijden.
- Vervang, om veiligheidsredenen, versleten of beschadigde onderdelen. Gebruik uitsluitend originele reserveonderdelen en toebehoren.
- Probeer het apparaat niet zelf

te repareren, tenzij u een geschikte opleiding hebt genoten. Alleen op een door ons servicecenter mogen werkzaamheden worden verricht die niet in deze handleiding staan vermeld.

- Bewaar het apparaat op een droge plaats en buiten de reikwijdte van kinderen.
- Behandel uw toestel met zorgvuldigheid. Reinig regelmatig de luchtgleuven en volg de onderhoudsvorschriften op.
- Houd alle toegangen voor de koellucht vrij van vuil.
- Als het netsnoer van dit apparaat beschadigd wordt, moet het door de fabrikant of door zijn klantenserviceafdeling of door een gelijkwaardig gekwalificeerde persoon vervangen worden om gevaren te vermijden.
- Gebruik het apparaat niet als de schakelaar niet kan worden in- of uitgeschakeld. Beschadigde schakelaars moeten bij ons servicepunt worden vervangen.
- Overbelast uw apparaat niet. Werk uitsluitend binnen het aangegeven vermogensbereik. Gebruik geen machines met een laag prestatievermogen voor zware werkzaamheden. Gebruik uw apparaat niet voor doeleinden, waarvoor het niet bestemd is.
- Om de machine uit te schakelen voor reparaties, controles, opslag of voor het vervangen van toebehoren, schakelt u de stroombron uit, haalt u de stekker van de machine uit het stopcontact en zorgt u ervoor dat alle bewegende delen volledig tot stilstand zijn gekomen.

Laat de machine eerst afkoelen voordat u controles, instellingen enz. uitvoert. Onderhoud de machine zorgvuldig en houd de machine schoon.

- Laat de machine eerst afkoelen voordat u de machine opbergt.
- Houd er tijdens het repareren van het hakselmechanisme rekening mee dat het mechanisme nog steeds bewegen kan, zelfs wanneer de stroombron door de vergrendelfunctie van de veiligheidsvoorziening uitgeschakeld is.
- Probeer nooit om de vergrendelfunctie van de veiligheidsvoorziening te overbruggen.

Extra veiligheidsaanwijzingen:

- Na het samenvoegen kunnen de blaaspijpen niet meer uit elkaar genomen worden!
- Schakel het apparaat uit vóór het aanbrengen of verwijderen van de vangzak.

Aanbeveling:

- Sluit het apparaat zoveel mogelijk slechts op één stopcontact met beschermingsinrichting voor een correcte stroom (RCD) met een gemeten stroom van niet meer dan 30 mA aan.
- Gebruik de machine niet in slechte weersomstandigheden, vooral niet bij kans op bliksem.

RESTRISICO'S

Ook als u dit elektrische gereedschap zoals voorgeschreven

bedient, blijven er altijd restrisco's bestaan. Volgende gevaren kunnen zich in verband met de constructiewijze en uitvoering van dit elektrische gereedschap voordoen:

- a) Gehoorschade indien er geen geschikte gehoorbescherming gedragen wordt.
- b) Schade aan de gezondheid, die van hand-/armtrillingen het gevolg zijn indien het apparaat gedurende een langere periode gebruikt wordt of niet zoals réglementair voorgeschreven beheerd en onderhouden wordt
- c) schade aan de longen, indien geen geschikte adembescherming wordt gedragen.
- d) Schade aan de ogen als geen geschikte oogbescherming wordt gedragen.



Waarschuwing! Dit elektrische gereedschap produceert tijdens de werking een elektromagnetisch veld. Dit veld kan in bepaalde omstandigheden actieve of passieve medische implantaten in negatieve zin beïnvloeden. Om het risico op ernstige of dodelijke letsels te reduceren, adviseren wij personen met medische implantaten om hun arts en de fabrikant van het medische implantaat te raadplegen voordat zij de machine bedienen.

Inbedrijfstelling

Vóór u het apparaat in gebruik neemt, moet u

- de blaas- of zuigpijpen monteren,

- voor het bladzuigen de vangzak monteren,
- de veiligheidsafdekking voor het bladblazen monteren.



De elektrische bladzuiger/-blazer beschikt over twee veiligheidscontacten.

Het eerste veiligheidscontact bevindt zich in de motorbehuizing (A 1), waar de blaaspijp (A 9) dan wel de opvangzak (A 14) wordt gemonteerd.

Het tweede veiligheidscontact bevindt zich aan de zuigopening, waar de veiligheidsafdekking (A 7) dan wel de zuigpijp (A 16) wordt gemonteerd. Afhankelijk van de blaas- of zuigmodus moeten hier de schroeven met stervormige greep (A 13 of 17) handvast worden vastgedraaid.



Opgelet: letselgevaar! Bij montage of demontage van blaaspijp, zuigpijp, beschermende afdekking of vangzak moet het apparaat uitgeschakeld zijn en moeten de bewegende delen stilstaan. Trek de stekker uit het stopcontact vóór alle werkzaamheden!



Tweedelige blaaspijp monteren/demonteren



Gebruik de bladzuiger nooit met slechts één gemonteerd blaaspijpedeel. Er bestaat een risico op lichamelijk letsel!

1. Steek de tweedelige blaaspijp (9) zoals afgebeeld in elkaar. Let er bij het samenvoegen op

- dat de gleuf aan de bovenste blaaspijp in de voorziene uitsparing aan het onderste deel van de blaaspijp geplaatst wordt. Zorg er tijdens het ineensteken van het apparaat voor dat de markeringen (K) op de bovenste en onderste blaaspijp in elkaar grijpen, zoals afgebeeld.
- Schuif de blaaspijp (9) nu op de blaasopening van de motorbehuizing (1) totdat de vergrendeling (8) vastklikt.
 - De veiligheidsafdekking van de zuigopening (7) moet gesloten zijn.
Sluit de veiligheidsafdekking en zet deze vast met de schroef met stervormige greep (13).



De schroef met stervormige greep moet tot aan de aanslag zuiver geschroefd worden en **met de hand** aangespannen worden, **anders kan de bladblazer later niet starten.**

- Demonteer de blaaspijp (9) door de vergrendelknop (8) los te maken en de blaaspijp naar voren te trekken.

- Open de veiligheidsafdekking (7) van de zuigopening door de stervormige greep (13) eruit te schroeven en de veiligheidsafdekking (7) open te klappen.
- Steek de twee zuigpijpen (16) zoals afgebeeld in elkaar. Zorg er tijdens het ineensteken van het apparaat voor dat de markeringen (K) op de bovenste en onderste zuigpijp in elkaar grijpen, zoals afgebeeld.
- Plaats de zuigpijp (16) eerst met behulp van het scharnierstuk aan de haak op de onderkant van de motorbehuizing (1) (zie detailafbeelding). Klap vervolgens de zuigpijp (16) op de zuigopening.
- Bevestig de zuigpijp door de schroef met stervormige greep (17) in de motorbehuizing (1) te schroeven.



De schroef met stervormige greep moet tot aan de aanslag zuiver geschroefd worden en **met de hand** aangespannen worden, **anders kan de bladzuiger later niet starten.**

- Demonteer de zuigpijp (16) door de schroef met stervormige greep (17) los te draaien en uit de zuigpijp te halen..



Tweeledige zuigpijp monteren/demonteren



Gebruik de bladzuiger nooit met slechts één gemonteerd zuigpijpddeel. Er bestaat een risico op lichamelijk letsel!



Na het samenvoegen kunnen de zuigpijpen niet meer uit elkaar genomen worden!

Vangzak monteren/demonteren



Het apparaat mag in zuigwerking slechts gebruikt worden met de gemonteerde vangzak.

De ventilatieopening aan de vangzak (C) 20) dient voor betere luchtcirculatie.

- C**
1. Verwijder evt. de zuigpijp (▲ 9) (zie "Tweedelige blaaspijp monteren/demonteren").
 2. Schuif de opvangzak (14) op de blaasopening van de motorbehuizing (1) totdat de vergrendelknop (8) vastklikt..
 3. Hang de karabijnhaak (15) van de opvangzak (14) in het daartoe bestemde oogje (19) op de zuigpijp.

De extra handgreep (10) kan in verschillende posities ingeklikt worden. Voor het veranderen van de greeppositie lost u de schroef met stervormige greep (18), verandert u de greeppositie en schroeft u de schroef weer vast.

C **Draag gordel omdoen**

 **Draag de draaggordel nooit diagonaal over uw schouders en borst maar slechts over één schouder, zodat u in noodgevallen het apparaat snel van uw lichaam kunt verwijderen.**

 Met de insteeksluiting (21) kan het apparaat snel worden losgemaakt van de gordel. Om de insteeksluiting te openen, drukt u de beide klemmen samen.

1. Hang de draaggordel (12) over één schouder.
2. Stel de gordellengte zodanig in dat zich de veerhaken ongeveer 10 cm onder de heup bevindt.
3. Bevestig de veerhaken aan de ogen voor het inhangen van de gordel:

- bij de **bedrijfsmodus blazen**: Positie 11b.
- bij de **bedrijfsmodus zuigen**: Positie 11a.

Bediening



Gevaar voor verwondingen! Draag bij werkzaamheden met het apparaat geschikte kleding en werkhandschoenen. Vergewis u telkens vóór gebruik dat het apparaat in staat is om te functioneren. Vergewis u dat de opvangzak en de buis juist gemonteerd zijn en dat de draagriem correct voor de werkzaamheden ingesteld is. Is de aan-/uitknop of de volumeknop beschadigd, dan mag het apparaat niet meer worden gebruikt. Verzekert u ervan dat de opvangzak en de pijp correct gemonteerd zijn.

Is de aan-/uitknop of de volumeknop beschadigd, dan mag het apparaat niet meer worden gebruikt. Persoonlijke beschermingsuitrusting en een deugdelijk functionerend apparaat verlagen het risico op letsel en ongelukken.



Na het uitschakelen van het apparaat draait het schoepenrad nog een tijdje verder. Gevaar voor verwondingen door draaiend werktuig.



Gelieve de geluidswering en de plaatselijke voorschriften in acht te nemen.

D In- en uitschakelen



Let er vóór het inschakelen op dat het apparaat geen voorwerpen raakt. Let op een veilige stand.

1. Vorm van het uiteinde van het verlengsnoer een lus en bevestig deze aan de trekontlasting (5).
2. Sluit het apparaat aan op het elektriciteitsnet.
3. Om het apparaat in te schakelen, schuift u de aan/uit schakelaar (4):
 - bij de **bedrijfsmodus blazen**: naar rechts.
 - bij de **bedrijfsmodus zuigen**: naar links.
4. Bedien de draairegelaar (2) om het zuig-/blaasvermogen te regelen.
5. Om het apparaat uit te schakelen, schuift u de aan/uit schakelaar (4):
 - bij de **bedrijfsmodus blazen**: naar links.
 - bij de **bedrijfsmodus zuigen**: naar links

Werkzaamheden met de bladzuiger



De bladzuiger/-blazer mag alleen voor de volgende toepassingen worden gebruikt:

- **Als blazer voor het bijebrengen van dor gebladerte, afkomstig uit moeilijk toegankelijke plaatsen (bijvoorbeeld onder personenauto's)**
- **Als aanzuiging voor het aanzuigen van dor, droog gebladerte. Bij de zuigfunctie dient het apparaat ook als hakselmachine. De droge bladeren worden fijngehakt, hun volume verlaagd en op een eventuele composte-**

ring voorbereid. De intensiteit van de verbrijzeling hangt van de grootte van het gebladerte en van de nog aanwezige, resterende vochtigheid af. Iedere andere dan de hierboven beschreven toepassingen kan tot beschadigingen aan de machine leiden en een gevaar voor de gebruiker betekenen.



Bij de werkzaamheden dient u erop te letten dat u met het apparaat niet stoot tegen harde voorwerpen, die beschadigingen kunnen veroorzaken. Zuig geen vaste objecten, zoals stenen, dikke of afgesneden takken, sparappels of dergelijke aan omdat deze het apparaat en meer in het bijzonder de hakselrichting zouden kunnen beschadigen. **Herstellingen van deze aard ressorteren niet onder de garantie.**

Modus "Blazen":



Zorg er om veiligheidsredenen voor dat de veiligheidsafdekking (A 7) op de zuigopening is gemonteerd.

- Tot een optimaal resultaat bij het gebruik van de ventilator komt u met een afstand van 5 tot 10 cm tot de vloer.
- Richt de luchtstraal van uzelf weg. Let erop dat er geen zware voorwerpen opstuiven en dat deze zodoende iemand kunnen verwonden of iets kunnen beschadigen.
- Begin met het werk met de hoogste blaascapaciteit om de rondslingerende bladeren snel te verzamelen. Een lagere blaasca-

paciteit kiest u om de voordien samengebrachte hoop bladeren samen te persen.

- Maak vóór het blazen op de vloer vastklevende bladeren met een bezem of een hark.
- Houd het apparaat tijdens het werken vast aan de handgreep (A 2.2) of aan de handgreep (A 2.2) en de T-handgreep (A 2.1).

Modus "Aanzuigen":



Om veiligheidsredenen moeten beide zuigbuisdelen en de opvangzak correct gemonteerd zijn, voordat u het apparaat kunt starten.

- Houd het apparaat bij het werken steeds met beide handen vast: gebruik hiervoor de handgreep (A 2.2) en de hulphandgreep (A 10).
- Let erop dat er geen al te grote hoeveelheden gebladerte tegelijkertijd aangezogen worden. Zo vermijdt u dat de zuigbuis (A 16) verstopt en geraakt en de waaier blokkeert.



Om de opvangzak niet onnodig te verslijten, vermijdt u, deze gedurende het werk over de grond te slepen.



Overbelastingsbeveiliging:

bij overbelasting schakelt de motor automatisch uit.

Schakel de bladzuiger uit en trek de netstekker uit het stopcontact. Controleer dan of er een blokkering is van het vliegwiel of een verstopping van de vangzak en verhelp dit. Het apparaat is pas na volledige afkoeling weer bedrijfsklaar.



Opvangzak ledigen:

Bij een volle opvangzak wordt het zuigend vermogen aanzienlijk verminderd. Indien de zak vol is of indien het zuigend vermogen van het apparaat afneemt, moet de opvangzak geleidigd worden.

1. Zet het apparaat af en wacht tot het vleugelrad stilstaat.
2. Trek het netsnoer uit (6).
3. Verwijder de karabijnhaak (15) uit de oogjes (19). Los de vangzak door op de vergrendelknop (8) te drukken.
4. Open de ritssluiting aan de opvangzak en ledig de opvangzak volledig.
5. Monteer de geleidigde opvangzak opnieuw.



Composteerbaar materiaal hoort niet bij huishoudelijk afval thuis!

Reiniging en onderhoud



Waarschuwing! Risico op lichamelijk letsel door bewegende gevaarlijke onderdelen!





Reinig het apparaat telkens onmiddellijk na de werkzaamheden, omdat anders vuil en bladresten **verharden en vastklemmen** en mogelijk niet meer te verwijderen zijn zonder de motorkast te demonteren. **Dergelijke reinigingswerkzaamheden ressorteren niet onder de garantie.**



Laat reparatiewerken en onderhoudswerkzaamheden, die niet in deze handleiding beschreven zijn,

door ons servicecenter doorvoeren. Gebruik uitsluitend originele onderdelen. Gevaar voor verwondingen!

 Schakel het apparaat uit en trek de stekker uit het stopcontact vóór alle werkzaamheden.

 Maak geen gebruik van respectievelijk reinigings- of oplosmiddelen. Chemische substanties kunnen de kunststofonderdelen van het apparaat aantasten.

Voer volgende reinigings- en onderhoudswerkzaamheden regelmatig door. Daardoor is een lang en gebruikbaar gebruik gegarandeerd.

Reiniging

 **Het water mag noch met water afgespoten, noch in water gelegd worden. Het gevaar voor een elektrische schok bestaat!**

- Houd ventilatiesleuven, motorhuis en handgrepen van het apparaat netjes. Gebruik daarvoor een vochtig doekje of een borstel. Gebruik geen reinigings- c.q. oplosmiddelen. U zou het apparaat daarmee onherstelbaar kunnen beschadigen.
- Reinig de opvangzak (A 14) met een borstel en indien nodig met perslucht.

Algemene onderhoudswerkzaamheden

- Controleer het apparaat telkens vóór gebruik op duidelijk vast te stellen tekortkomingen zoals losse, versleten of beschadigde onderdelen.

- Controleer afdekkingen en beschermingsinrichtingen op beschadigingen en correcte zitting. Wissel deze eventueel uit.

Verstoppingen en blokkeringen verhelpen

Gebladerte en vers afgesneden planten kunnen het apparaat eventueel doen verstopen.

Waaier reinigen:

 Netstekker uittrekken!
Er bestaat risico op verwondingen

1. Open de veiligheidsafdekking (7) of verwijder de zuigpijp (A 16).
2. Verwijder voorzichtig resten of verstoppingen aan de waaier.
3. Controleer, of de waaier gemakkelijk gedraaid kan worden en zich in een foutloze toestand bevindt. Laat een defecte waaier door ons servicecenter vervangen.
4. Sluit de veiligheidsafdekking (A 7) of schroef de zuigpijp (A 16) weer vast.

 Als de beschermende afdekking (A 7), resp. de zuigpijp (A 16) niet juist met de hand verschroefd is, kan het apparaat niet gebruikt worden.

Bewaring

- U kunt de blaasbuis (A 9) resp. de zuigbuis (A 16) en de opvangzak (A 14) weer van de motorbehuizing (A 1) afnemen om ze op te bergen (zie hiervoor de betreffende montage-instructies in het hoofdstuk "Ingebruikname").
- Bewaar het apparaat op een droge en stofvrije plaats en buiten het bereik van kinderen.

Verwerking en milieubescherming

Neem de accu uit het toestel en breng het toestel, de accu, de accessoires en de verpakking naar een milieuvriendelijke recycling.



Machines horen niet bij huishoudelijk afval thuis.

- Geef het apparaat in een recyclagepark af. De gebruikte onderdelen van kunststof en metaal kunnen per categorie gescheiden worden en zodoende gerecycleerd worden. Raadpleeg hiervoor ons servicecenter.
- De afvalverwijdering van uw defecte ingezonden apparaten voeren wij gratis door.
- Breng snoeiafval naar een recyclingpark en werp het niet in de vuilnisbak.

Reserveonderdelen/Accessoires

Reserveonderdelen en accessoires verkrijgt u op www.grizzly-service.eu

Indien u geen Internet hebt, neem dan telefonisch contact op met het Service-Center (zie „Service-Center“ pagina 60). Hou de onderstaande bestelnummers klaar.

A	9	Blaasbuis.....	91102301
A	14	Vangzak	91105380
A	10	Bijkomende handgreep	91105381
A	4	Schakelaar	91105382
A	7	Beschermende afdekking aanzuigopening.....	91105384
A	16	Zuigpijp	91105385
A	12	Draag gordel.....	91102298
		Koolborstels	91105386

Garantie

Geachte cliënte, geachte klant,
U krijgt op dit apparaat 3 jaar garantie, te rekenen vanaf de datum van aankoop. Ingeval van gebreken aan dit apparaat heeft u tegenover de verkoper van het apparaat wettelijke rechten. Deze wettelijke rechten worden door onze hierna beschreven garantie niet beperkt.

Garantievoorwaarden

De garantietermijn begint met de datum van aankoop. Gelieve de originele kassabon goed te bewaren. Dit document wordt als bewijs van de aankoop benodigd. Indien er zich binnen drie jaar, te rekenen vanaf de datum van aankoop van dit apparaat, een materiaal- of fabricagefout voordoet, wordt het apparaat door ons – naar onze keuze – voor u gratis gerepareerd of vervangen. Deze garantievergoeding stelt voorop dat binnen de termijn van drie jaar het defecte apparaat en het bewijs van aankoop (kassabon) voorgelegd en dat schriftelijk kort beschreven wordt, waarin het gebrek bestaat en wanneer het zich voorgedaan heeft. Als het defect door onze garantie gedekt is, krijgt u het gerepareerde of een nieuw apparaat terug. Met herstelling of uitwisseling van het apparaat begint er geen nieuwe garantieperiode.

Garantieperiode en wettelijke kwaliteitsgarantie

De garantieperiode wordt door de garantievergoeding niet verlengd. Dit geldt ook voor vervangen en gerepareerde onderdelen. Eventueel al bij de aankoop bestaande beschadigingen en gebreken moeten onmiddellijk na het uitpakken gemeld worden. Na het verstrijken van de garantieperiode tot stand komende reparaties worden tegen verplichte betaling van de kosten uitgevoerd.

Omvang van de garantie

Het apparaat werd volgens strikte kwaliteitsrichtlijnen zorgvuldig geproduceerd en vóór aflevering nauwgezet getest.

De garantievergoeding geldt voor materiaal- of fabricagefouten. Deze garantie is niet van toepassing op apparaatonderdelen, die aan een normale slijtage blootgesteld zijn en daarom als aan slijtage onderhevige onderdelen beschouwd kunnen worden (b.v. pijpen, vangzak, vleugelwiel met mes) of op beschadigingen aan breekbare onderdelen (b.v. schakelaars). Deze garantie valt weg wanneer het apparaat beschadigd, niet oordeelkundig gebruikt of niet onderhouden werd. Voor een vakkundig gebruik van het apparaat dienen alle in de gebruiksaanwijzing vermelde aanwijzingen nauwgezet in acht genomen te worden. Gebruiksdoeleinden en handelingen, die in de gebruiksaanwijzing afgeraden worden of waarvoor gewaarschuwd wordt, dienen onvoorwaardelijk vermeden te worden.

Het apparaat is uitsluitend voor het privé- en niet voor het commerciële gebruik bestemd. Bij een verkeerde of onoordeelkundige behandeling, toepassing van geweld en bij ingrepen, die niet door het door ons geautoriseerde servicefiliaal doorgevoerd werden, valt de garantie weg.

Afhandeling ingeval van garantie

Gelieve aan de volgende aanwijzingen gevolg te geven om een snelle behandeling van uw verzoek te garanderen:

- Gelieve voor alle aanvragen de kassabon en het identificatienummer (IAN 315118) als bewijs van de aankoop klaar te houden.
- Gelieve het artikelnummer uit het typeplaatje.

- Indien er zich functiefouten of andere gebreken voordien, contacteert u in eerste instantie de hierna vernoemde serviceafdeling **telefonisch** of per **e-mail**. U krijgt dan bijkomende informatie over de afhandeling van uw klacht.
- Een als defect geregistreerd apparaat kunt u, na overleg met onze klanten-service, mits toevoeging van het bewijs van aankoop (kassabon) en de vermelding, waarin het gebrek bestaat en wanneer het zich voorgedaan heeft, voor u franco naar het u medegedeelde serviceadres zenden. Om problemen bij de acceptatie en extra kosten te vermijden, maakt u onvoorwaardelijk uitsluitend gebruik van het adres, dat u medegedeeld wordt. Zorg ervoor dat de verzending niet ongefrankeerd, als volumegoed, per expresse of via een andere speciale verzendingswijze plaatsvindt. Gelieve het apparaat met inbegrip van alle bij de aankoop bijgeleverde accessoires in te zenden en voor een voldoende veilige transportverpakking te zorgen.

Reparatieservice

U kunt reparaties, **die niet onder de garantie vallen**, tegen berekening door ons servicefiliaal laten doorvoeren. Zij maakt graag voor u een kostenraming op. Wij kunnen uitsluitend apparaten behandelen, die voldoende verpakt en gefrankeerd ingezonden werden.

Opgelet: Gelieve uw apparaat gereinigd en met een aanwijzing op het defect naar ons servicefiliaal te zenden.

Ongefrankeerd – als volumegoed, per expresse of via een andere speciale verzendingswijze – ingezonden apparaten worden niet geaccepteerd.

De afvalverwerking van uw defecte ingezonden apparaten voeren wij gratis door.

Service-Center



Service Nederland

Tel.: 0900 0400223
(0,10 EUR/Min.)
E-Mail: grizzly@lidl.nl
IAN 315118



Service België

Tel.: 070 270 171
(0,15 EUR/Min.)
E-Mail: grizzly@lidl.be
IAN 315118

Importeur

Gelieve in acht te nemen dat het volgende adres geen serviceadres is. Contacteer in eerste instantie het hoger vermelde servicecenter.

Grizzly Tools GmbH & Co. KG

Stockstädter Straße 20
63762 Großostheim
Duitsland
www.grizzly-service.eu

Opsporing van fouten

Probleem	Mogelijke oorzaak	Foutherstel
Apparaat start niet	Netspanning ontbreekt	Stopcontact, kabel, leiding, stekker en zekering nakijken, eventueel herstelling door vakkundig elektrotechnicus
	Schakelaar "Aan/uit" (A 2) defect	Herstelling door Service-Center
	Koolborstels versleten	
	Motor defect	
	Zuigpijpen (A 16) en vangzak (A 14), resp. blaaspijpen (A 9) en beschermende afdekking (A 7) niet juist gemonteerd	zie hoofdstuk „Inbedrijfstelling“
Apparaat werkt met onderbrekingen	Intern loszittend contact	Herstelling door Service-Center
	Stroomkabel beschadigd	
	Schakelaar "Aan/uit" (A 2) defect	
Weinig of falende zuig-/blaascapaciteit	Vangzak (A 14) is vol	Vangzak legen
	Vangzak (A 14) is vuil	Vangzak reinigen
	Vleugelwiel of blaaspijp (A 9), resp. zuigpijp (A 16) verstopt of geblokkeerd	Verstoppingen en blokkeringen verhelpen (zie hoofdstuk „Verstoppingen en blokkeringen verhelpen“)
Schoepenrad beweegt niet	Vreemd voorwerp blokkeert schoepenrad	Blokkering verhelpen (zie hoofdstuk „Verstoppingen en blokkeringen verhelpen“)

Inhalt

Einleitung	62
Bestimmungsgemäße	
Verwendung	62
Allgemeine Beschreibung	63
Lieferumfang	63
Funktionsbeschreibung	63
Übersicht	63
Technische Daten	64
Sicherheitshinweise	65
Symbole und Bildzeichen	65
Allgemeine Sicherheitshinweise	66
Restrisiken	71
Inbetriebnahme	72
Zweiteiliges Blasrohr	
montieren/demontieren	72
Zweiteiliges Saugrohr	
montieren/demontieren	73
Fangsack montieren/demontieren	73
Tragegurt anlegen	74
Bedienung	74
Ein- und Ausschalten	74
Arbeiten mit dem Gerät	75
Reinigung/Wartung	76
Reinigung	77
Wartung	77
Verstopfungen und	
Blockierungen beseitigen	77
Lagerung	77
Entsorgung/Umweltschutz	78
Fehlersuche	78
Ersatzteile/Zubehör	79
Garantie	80
Reparatur-Service	81
Service-Center	81
Importeur	81
Original	
EG-Konformitätserklärung	83
Explosionszeichnung	89

Einleitung

Herzlichen Glückwunsch zum Kauf Ihres neuen Gerätes. Sie haben sich damit für ein hochwertiges Gerät entschieden. Dieses Gerät wurde während der Produktion auf Qualität geprüft und einer Endkontrolle unterzogen. Die Funktionsfähigkeit Ihres Gerätes ist somit sichergestellt.



Die Betriebsanleitung ist Bestandteil dieses Gerätes. Sie enthält wichtige Hinweise für Sicherheit, Gebrauch und Entsorgung. Machen Sie sich vor der Benutzung des Gerätes mit allen Bedien- und Sicherheitshinweisen vertraut. Benutzen Sie das Gerät nur wie beschrieben und für die angegebenen Einsatzbereiche. Bewahren Sie die Betriebsanleitung gut auf und händigen Sie alle Unterlagen bei Weitergabe des Gerätes an Dritte mit aus.

Bestimmungsgemäße Verwendung

Der Elektro-Laubsauger und -bläser wird ausschließlich in den beiden folgenden Arten verwendet:

1. Als Laubsauger dient er zum Ansaugen von trockenem Laub.
2. Als Gebläse dient er, um trockene Blätter zusammenzutragen bzw. von schlecht zugänglichen Stellen zu entfernen (z. B. unter Fahrzeugen).

Dieses Gerät ist nicht zur gewerblichen Nutzung geeignet. Bei gewerblichem Einsatz erlischt die Garantie.

Jede andere Verwendung, die in dieser Anleitung nicht ausdrücklich zugelassen wird, kann zu Schäden am Gerät führen und eine ernsthafte Gefahr für den Benutzer darstellen.

Das Gerät darf nicht in Bereichen mit gesundheitsgefährdenden Stäuben oder als Nasssauger verwendet werden.

Das Gerät ist zum Gebrauch durch Erwachsene bestimmt. Jugendliche über 16 Jahre dürfen das Gerät nur unter Aufsicht benutzen. Die Benutzung des Gerätes bei Regen oder feuchter Umgebung ist verboten.

Der Bediener oder Nutzer ist für Unfälle oder Schäden an anderen Menschen oder deren Eigentum verantwortlich. Der Hersteller haftet nicht für Schäden, die durch bestimmungswidrigen Gebrauch oder falsche Bedienung verursacht wurden.

Ein Laubsauger ist kein Nass-Sauger! Bitte vermeiden Sie das Ansaugen von nassen Materialien (Laub, Schmutz sowie Zweige, Äste, Tannenzapfen, Gras, Erde, Sand, Rindenmulch/Häckselgut usw.). Saugen Sie nicht auf feuchten oder nassen Rasen-, Gras- oder Wiesenflächen. Fehlanwendungen können unter Umständen zu Verstopfungen in der Häckselkammer und dadurch zu reduzierter Leistungsfähigkeit führen. Das Gerät muss dann unter Umständen komplett zerlegt und gesäubert werden. Diese Arbeit ist von einer Fachkraft durchzuführen und unterliegt nicht der Garantie.

Allgemeine Beschreibung

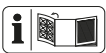

Die Abbildungen für die Bedienung des Gerätes finden Sie auf der vorderen und der hinteren Ausklappseite.

Lieferumfang

Packen Sie das Gerät aus und kontrollieren Sie, ob es vollständig ist. Entsorgen Sie das Verpackungsmaterial ordnungsgemäß.

- Elektro-Laubsauger und -bläser
- Blasrohr (zweiteilig)
- Saugrohr (zweiteilig)
- Tragegurt
- Fangsack
- Betriebsanleitung

Funktionsbeschreibung

Der Elektro-Laubsauger und -bläser besitzt ein Blattansaugewerk bzw. ein Gebläse für die Funktionen Ansaugen und Blasen. In der Betriebsart Ansaugen wird das angesaugte Laub zur Volumenverringering zerkleinert, durch den Auswurfkanal geblasen und im Fangsack gesammelt. In der Betriebsart Blasen lässt sich das Laub schnell zusammenblasen oder aus schwer zugänglichen Orten wegblasen. Die Funktion der Bedienteile entnehmen Sie bitte den nachfolgenden Beschreibungen.

Übersicht

- | | |
|----------|--|
| A | 1 Motorgehäuse |
| | 2.1 T-Handgriff |
| | 2.2 Handgriff |
| | 3 Volumenregler |
| | 4 Ein-/Ausschalter |
| | 5 Kabelzugentlastung |
| | 6 Netzstecker |
| | 7 Schutzabdeckung
Ansaugöffnung |
| | 8 Verriegelungsknopf Blasöffnung
(nicht sichtbar) |
| | 9 Blasrohr (zweiteilig) |
| | 10 Zusatzhandgriff |

- 11a/b Befestigungsöse Tragegurt
 - 12 Tragegurt
 - 13 Schraube mit Sterngriff für Schutzabdeckung Ansaugöffnung
 - 14 Fangsack
 - 15 Karabiner Fangsack
 - 16 Saugrohr (zweiteilig)
 - 17 Schraube mit Sterngriff, Saugrohr
 - 18 Schraube mit Sterngriff, Zusatzhandgriff (nicht sichtbar)
- C**
- 19 Ösen für Fangsack
 - 20 Lüftungsöffnung Fangsack
 - 21 Steckverschluss

Technische Daten

Elektro-Laubsauger/-bläser.....PLS 3000 A1

Nenningangs-
spannung U..... 230-240 V~, 50 Hz
Nennleistung P 3000 W
Leerlaufdrehzahl n_0 10 000 - 15 000 min⁻¹
Luftgeschwindigkeit max. 320 km/h
Luftsaugvolumen max. 14 m³/min
Häckselrate 16:1
Fangsack 55 l
Schutzklasse..... II
Schutzart IPX0
Gewicht (inkl. Zubehör) 3,9 kg
Schalldruckpegel
(L_{pA}) 89,2 dB (A), $K_{pA} = 3$ dB
Schalleistungspegel (L_{WA})
garantiert..... 102 dB(A)

Betriebsart Blasen

Schalleistungspegel (L_{WA})
gemessen..... 99,6 dB(A); $K_{WA} = 2,60$ dB
Vibration (a_h)
Handgriff..... 2,54 m/s²; $K = 1,5$ m/s²
Zusatzhandgriff 2,822 m/s²; $K = 1,5$ m/s²

Betriebsart Saugen

Schalleistungspegel (L_{WA})
gemessen..... 99,5 dB(A); $K_{WA} = 2,26$ dB
Vibration (a_h)
Handgriff..... 2,52 m/s²; $K = 1,5$ m/s²
Zusatzhandgriff 2,716 m/s²; $K = 1,5$ m/s²

Lärm- und Vibrationswerte wurden entsprechend den in der Konformitätserklärung genannten Normen und Bestimmungen ermittelt.

Der angegebene Schwingungsemissionswert ist nach einem genormten Prüfverfahren gemessen worden und kann zum Vergleich eines Elektrowerkzeugs mit einem anderen verwendet werden.

Der angegebene Schwingungsemissionswert kann auch zu einer einleitenden Einschätzung der Aussetzung verwendet werden.



Warnung:

Der Schwingungsemissionswert kann sich während der tatsächlichen Benutzung des Elektrowerkzeugs von dem Angabewert unterscheiden, abhängig von der Art und Weise, in der das Elektrowerkzeug verwendet wird.









Versuchen Sie, die Belastung durch Vibrationen so gering wie möglich zu halten. Beispielhafte Maßnahmen zur Verringerung der Vibrationsbelastung sind das Tragen von Handschuhen beim Gebrauch des Werkzeugs und die Begrenzung der Arbeitszeit. Dabei sind alle Anteile des Betriebszyklus zu berücksichtigen (beispielsweise Zeiten, in denen das Elektrowerkzeug abgeschaltet ist, und solche, in denen es zwar eingeschaltet ist, aber ohne Belastung läuft).





Sicherheitshinweise

Dieser Abschnitt behandelt die grundlegenden Sicherheitsvorschriften bei der Arbeit mit dem Gerät.

Symbole und Bildzeichen

Bildzeichen auf dem Gerät:

-  Achtung!
-  Betriebsanleitung lesen!
-  Aus Sicherheitsgründen achten Sie darauf, dass die Schutzabdeckung auf der Ansaugöffnung montiert ist.
-  Aus Sicherheitsgründen müssen beide Saugrohrteile und Fangsack korrekt montiert sein, bevor Sie das Gerät starten können.
-  Verletzungsgefahr durch weggeschleuderte Teile! Umstehende Personen aus dem Gefahrenbereich fernhalten.
-  Verletzungsgefahr durch weggeschleuderte Teile! Umstehende Personen aus dem Gefahrenbereich fernhalten.
-  Achtung! Rotierendes Flügelrad. Hände fernhalten!
-  Entfernen Sie den Netzstecker vor Reinigungs- und Wartungsarbeiten.
-  Ziehen Sie sofort den Stecker, wenn die Anschlussleitung beschädigt ist.

-  Tragen Sie Augenschutz.
-  Tragen Sie Gehörschutz.
-  Tragen Sie einen Atemschutz.
-  Tragen Sie rutschfeste Sicherheitsschuhe.

 Halten Sie einen Sicherheitsabstand von mind. 5 m zu Dritten ein.

 Setzen Sie das Gerät nicht der Feuchtigkeit aus. Arbeiten Sie nicht bei Regen.

 Lange Haare nicht offen tragen. Benutzen Sie ein Haarnetz.

 Angabe des Schallleistungspegels L_{WA} in dB.

 Schutzklasse II (Doppelisolierung)

 Elektrogeräte gehören nicht in den Hausmüll.

 Skala Volumenregler

Symbole in der Betriebsanleitung:

 **Gefahrenzeichen mit Angaben zur Verhütung von Personen- oder Sachschäden.**

 **Gefahrenzeichen mit Angaben zur Verhütung von Personenschäden.**

den durch elektrischen Schlag.

 Gebotszeichen mit Angaben zur Verhütung von Schäden.

 Hinweiszeichen mit Informationen zum besseren Umgang mit dem Gerät.

Allgemeine Sicherheitshinweise

WICHTIG VOR GEBRAUCH AUFMERKSAM LESEN FÜR IHRE UNTERLAGEN AUFBEWAHREN

Lesen Sie die Anweisungen sorgfältig durch.

 Achtung! Beim Gebrauch von Geräten sind zum Schutz gegen elektrischen Schlag, Verletzungs- und Brandgefahr folgende grundsätzliche Sicherheitsmaßnahmen zu beachten:

Unterweisung:

 Machen Sie sich mit allen Geräteteilen und der richtigen Bedienung des Gerätes vertraut, bevor Sie mit der Arbeit beginnen. Stellen Sie sicher, dass Sie das Gerät im Notfall sofort abstellen können. Der unsachgemäße Gebrauch kann zu schweren Verletzungen führen.

Kindern, Personen mit eingeschränkten körperlichen, sensorischen oder geistigen Fähigkeiten oder unzureichender Erfahrung und Wissen oder Personen, welche mit den Anweisungen nicht vertraut sind, darf die Verwendung der Maschine nie gestattet werden. Lokale Vorschriften können eine Altersbeschränkung für den Anwender festlegen.

Vorbereitung:

- Die persönlichen Schutzausrüstungen schützen ihre Eigene und die Gesundheit anderer und sichern den reibungslosen Betrieb des Gerätes:
 - Tragen Sie geeignete Arbeitskleidung wie festes Schuhwerk mit rutschfester Sohle, eine robuste, lange Hose, Handschuhe, Schutzbrille und einen Gehörschutz. Tragen Sie diese während der gesamten Einsatzzeit der Maschine. Benutzen Sie das Gerät nicht, wenn Sie barfuß gehen oder offene Sandalen tragen. Tragen Sie einen Atemschutz, um sich vor Staub zu schützen.
 - Tragen Sie keine Kleidung oder Schmuck, die am Lufteingang angesaugt werden könnten. Tragen Sie bei langem Haar eine schützende Kopfbedeckung.
- Achten Sie auf Kinder, Haustiere, offene Fenster usw. Das geblasene Material kann in ihre Richtung geschleudert werden. Unterbrechen Sie die Arbeit, wenn diese sich in der Nähe aufhalten. Halten Sie einen Sicherheitsabstand von 5 m um sich herum ein.
- Machen Sie sich mit Ihrer Umge-

bung vertraut und achten Sie auf mögliche Gefahren, die beim Arbeiten unter Umständen überhört werden können.

- Inspizieren Sie die zu reinigende Fläche sorgfältig und beseitigen Sie alle Drähte, Steine, Dosen und sonstige Fremdkörper.
- Lösen Sie Fremdkörper vor Blas-/Saugbeginn mit einem Rechen oder einem Besen.
- Verwenden Sie beide Teile des Blasrohres, damit der Luftstrom nah am Boden arbeiten kann.
- Befeuchten Sie bei sehr trockenen Bedingungen die Oberfläche leicht oder verwenden Sie ein Sprühgerät, um die Staubbelastung zu verringern.
- Arbeiten Sie nicht mit einem beschädigten, unvollständigen oder ohne die Zustimmung des Herstellers umgebauten Gerät. Prüfen Sie vor dem Gebrauch den Sicherheitszustand des Gerätes, insbesondere der Netzanschlussleitung und des Schalters.
- Verwenden Sie das Gerät nur, wenn es vollständig montiert ist.
- Verwenden Sie das Gerät in der Betriebsart Ansaugen nur, wenn der Fangsack angebracht ist. Überprüfen Sie den Fangsack regelmäßig auf Abnutzungen oder Beschädigungen.
- Betreiben Sie das Gerät niemals mit fehlerhaften Schutzeinrichtungen oder -abdeckungen oder ohne Schutzeinrichtungen. Betreiben Sie das Gerät niemals mit beschädigtem oder abgenutztem Kabel.
- Überprüfen Sie vor jeder Benutzung die Netzanschlussleitung und das Verlängerungskabel auf Schäden und Alterung. Vermeiden Sie Körperberührungen mit geerdeten Teilen (z. B. Metallzäune, -pfosten).
- Falls ein Kabel beim Gebrauch beschädigt wird, ist die Netzanschlussleitung sofort vom Netz zu trennen. **BERÜHREN SIE DAS KABEL NICHT, SOLANGE ES NOCH NICHT VOM NETZ GETRENNT IST.** Benutzen Sie die Maschine nicht, falls das Kabel beschädigt oder zerschissen ist.
- Die Kupplung des Verlängerungskabels muss vor Spritzwasser geschützt sein, aus Gummi bestehen oder mit Gummi überzogen sein. Verwenden Sie nur Verlängerungskabel, die für den Gebrauch im Freien bestimmt sind und entsprechend gekennzeichnet sind. Der Litzquerschnitt des Verlängerungskabels muss mindestens 2,5 mm² betragen. Das Verlängerungskabel darf nicht länger als 75 m sein. Rollen Sie eine Kabeltrommel vor Gebrauch immer ganz ab. Überprüfen Sie das Kabel auf Schäden.
- Verwenden Sie für die Anbringung des Verlängerungskabels die dafür vorgesehene Zugentlastung.
- Beachten Sie, dass der Bediener oder Benutzer für Unfälle oder Gefährdungen anderer Personen oder Ihres Eigentums verantwortlich ist.
- Vermeiden Sie das Tragen von lose sitzender Kleidung oder Kleidung mit hängenden Schnüren oder Krawatten.
- Betreiben Sie die Maschine in einer empfohlenen Position und nur auf einer festen, ebenen Oberfläche.

- Betreiben Sie die Maschine nicht auf einer gepflasterten Oberfläche oder einer Schotterdecke, bei denen das ausgeworfene Material Verletzungen verursachen könnte.
- Führen Sie vor der Benutzung immer eine visuelle Inspektion durch, um festzustellen, dass das Häckselwerk, die Bolzen des Häckselwerks und andere Befestigungsmittel gesichert sind, dass das Gehäuse unbeschädigt ist und dass die Schutzeinrichtungen und -schirme vorhanden sind. Ersetzen Sie verschlissene oder beschädigte Komponenten satzweise, um das Gleichgewicht zu bewahren. Ersetzen Sie beschädigte oder unlesbare Beschriftungen.

Betrieb:

- Lassen Sie andere Personen nicht das Gerät oder das Verlängerungskabel berühren. Halten Sie das Gerät von Menschen, vor allem Kindern und Haustieren fern.
- Schalten Sie das Gerät nicht ein, wenn es umgekehrt gehalten wird oder sich nicht in Arbeitsposition befindet.
- Vermeiden Sie eine unbeabsichtigte Inbetriebnahme. Vergewissern Sie sich, dass das Gerät ausgeschaltet ist, bevor Sie es an die Stromversorgung anschließen, es aufnehmen oder tragen. Wenn Sie beim Tragen des Gerätes den Finger am Schalter haben oder das Gerät eingeschaltet an die Stromversorgung anschließen, kann dies zu Unfällen führen.
- Richten Sie das Gerät während des Betriebs nicht auf Personen, insbesondere den Luftstrahl nicht auf Augen und Ohren.
- Achten Sie bei der Arbeit auf einen sicheren Stand, insbesondere an Hängen. Halten Sie das Gerät immer mit beiden Händen fest und arbeiten Sie nur mit korrekt eingestelltem Tragegurt.
- Strecken Sie den Körper nicht zu weit und achten Sie darauf, nicht das Gleichgewicht zu verlieren.
- Halten Sie Finger und Füße von der Ansaugrohröffnung und dem Flügelrad fern. Es besteht Verletzungsgefahr.
- Arbeiten Sie mit dem Gerät nicht, wenn Sie müde oder unkonzentriert sind oder nach der Einnahme von Alkohol oder Tabletten. Legen Sie immer rechtzeitig eine Arbeitspause ein. Gehen Sie mit Vernunft an die Arbeit. Bewegen Sie sich langsam, rennen Sie nicht.
- Eine längere Benutzung des Gerätes kann zu vibrationsbedingten Durchblutungsstörungen der Hände führen. Sie können die Benutzungsdauer jedoch durch geeignete Handschuhe oder regelmäßige Pausen verlängern.
- Vermeiden Sie es die Maschine bei schlechten Wetterbedingungen zu betreiben, besonders bei Blitzgefahr. Arbeiten Sie nur bei Tageslicht oder guter künstlicher Beleuchtung.
- Saugen Sie keine brennenden, glühenden oder rauchenden Materialien (z. B. Zigaretten, Glut etc.),

Dämpfe oder leicht entzündliche, giftige oder explosive Stoffe an.

- Stoppen Sie die Maschine und entfernen Sie den Stecker aus der Steckdose. Stellen Sie sicher, dass alle beweglichen Teile vollständig ausgelaufen sind:
 - wenn Sie das Gerät nicht benutzen, es transportieren oder es unbeaufsichtigt lassen;
 - wenn Sie das Gerät kontrollieren, es reinigen oder Blockierungen entfernen;
 - wenn Sie Reinigungs- oder Wartungsarbeiten vornehmen oder Zubehör auswechseln;
 - wenn das Strom- oder Verlängerungskabel beschädigt ist;
 - nach dem Kontakt mit Fremdkörpern oder bei abnormaler Vibration.
- Benutzen Sie das Gerät nicht in geschlossenen oder schlecht belüfteten Räumen.
- Benutzen Sie das Gerät nicht in der Nähe von entzündbaren Flüssigkeiten oder Gasen. Bei Nichtbeachtung besteht Brand- oder Explosionsgefahr.
- Bei Auftreten eines Unfalles oder einer Störung während des Betriebs ist das Gerät sofort auszuschalten und der Netzstecker zu ziehen. Lesen Sie zur Beseitigung von Störungen das Kapitel „Fehlersuche“ oder kontaktieren Sie unser Service-Center.
- Gehen Sie im Schritttempo, rennen Sie nicht.
- Achten Sie darauf, dass die Netzspannung mit den Angaben des Typenschildes übereinstimmt.
- Halten Sie das Kabel vom Arbeitsbereich fern und führen Sie es grundsätzlich hinter der Bedienungsperson.
- Tragen Sie das Gerät nicht am Kabel. Benutzen Sie das Kabel nicht, um den Stecker aus der Steckdose zu ziehen. Schützen Sie das Kabel vor Hitze, Öl und scharfen Kanten.
- Beschädigte Kabel, Kupplung und Stecker oder den Vorschriften nicht entsprechende Anschlussleitungen dürfen nicht verwendet werden. Ziehen Sie bei Beschädigung des Netzkabels sofort den Stecker aus der Steckdose. **Berühren Sie auf keinen Fall das Netzkabel, solange der Netzstecker nicht gezogen ist.**
- Verlängerungskabel sind von beweglichen, gefährlichen Teilen fern zu halten, um Beschädigungen an Kabeln zu vermeiden, welche zum Berühren aktiver Teile führen können.
- Stellen Sie vor dem Start der Maschine sicher, dass die Zuführung leer ist.
- Halten Sie Ihr Gesicht und Ihren Körper von der Einfüllöffnung fern.
- Lassen Sie nicht zu, dass sich Hände, andere Körperteile oder Kleidung in der Zuführung, im Auswurfkanal oder in der Nähe bewegter Teile befinden.
- Achten Sie darauf, nicht das Gleichgewicht zu verlieren und sicher zu stehen. Vermeiden Sie eine abnormale Körperhaltung. Stehen Sie bei Zuführung von Material niemals auf einer höheren Ebene als der Ebene der Grundfläche der Maschine.
- Halten Sie sich beim Betrieb der Maschine nicht in der Auswurf-

- zone auf.
- Seien Sie bei der Zuführung von Material in die Maschine extrem sorgfältig, dass keine Metallstücke, Steine, Flaschen, Büchsen oder andere Fremdoobjekte eingeführt werden.
- Lassen Sie nicht zu, dass sich verarbeitetes Material in der Auswurfzone ansammelt, da dies den ordentlichen Auswurf verhindern kann und eine Wiedereinführung des Materials über die Einfüllöffnung verursachen kann.
- Schalten Sie die Energiequelle ab und trennen Sie die Maschine vom Netz, falls die Maschine verstopft, bevor Sie sie von Unrat befreien.
- Betreiben Sie die Maschine niemals mit defekten Schutzeinrichtungen oder -schirmen oder ohne Sicherheitseinrichtungen, zum Beispiel dem angebrachten Fangsack.
- Halten Sie die Energiequelle von Unrat und anderen Ansammlungen sauber, um eine Beschädigung dieser oder ein mögliches Feuer zu verhindern.
- Transportieren Sie die Maschine nicht, solange die Energiequelle läuft.
- Schalten Sie die Stromquelle sofort ab und warten Sie bis die Maschine ausgelaufen ist, falls der Schneidmechanismus ein Fremdoobjekt trifft oder wenn die Maschine beginnt, ungewöhnliche Geräusche von sich zu geben oder zu vibrieren. Trennen Sie die Maschine vom Netz und unternehmen Sie die folgenden Schritte bevor Sie die Maschine neustarten und betreiben:
 - auf Beschädigungen untersuchen;
 - beschädigte Teile ersetzen oder reparieren;
 - auf lose Teile überprüfen und diese festziehen.
- Kippen Sie die Maschine nicht, solange die Energiequelle läuft.
- Beachten Sie, kein beschädigtes Kabel an die Stromversorgung anzuschließen oder ein beschädigtes Kabel zu berühren, bevor es von der Stromversorgung getrennt wurde, da beschädigte Kabel zum Berühren aktiver Teile führen können.
- Beachten Sie, keine sich bewegenden gefährlichen Teile zu berühren, bevor die Maschine vom Netzanschluss getrennt wurde und die beweglichen, gefährlichen Teile vollständig zum Stillstand gekommen sind.

Wartung und Aufbewahrung:

- Überprüfen Sie regelmäßig die Funktionstüchtigkeit und Unversehrtheit des Gerätes, um Gefahren für die Bediener zu vermeiden.
- Ersetzen Sie verschlissene oder beschädigte Teile aus Sicherheitsgründen. Benutzen Sie nur Original-ersatzteile und -zubehör.
- Versuchen Sie nicht, das Gerät selbst zu reparieren, es sei denn, Sie besitzen hierfür eine Ausbildung. Sämtliche Arbeiten, die nicht in dieser Anleitung angegeben werden, dürfen nur von uns ermächtigte Kundendienststellen ausführen.

- Bewahren Sie das Gerät an einem trockenen Ort und außerhalb der Reichweite von Kindern auf.
- Behandeln Sie Ihr Gerät mit Sorgfalt. Reinigen Sie regelmäßig die Lüftungsschlitze und befolgen Sie die Wartungsvorschriften.
- Halten Sie alle Einlässe für die Kühlluft von Unrat frei.
- Wenn die Anschlussleitung dieses Gerätes beschädigt wird, muss sie durch den Hersteller oder seinen Kundendienst oder eine ähnlich qualifizierte Person ersetzt werden, um Gefährdungen zu vermeiden.
- Benutzen Sie das Gerät nicht, wenn sich der Schalter nicht ein- und ausschalten lässt. Beschädigte Schalter müssen bei einer Kundendienstwerkstatt ersetzt werden. Überlasten Sie Ihr Gerät nicht. Arbeiten Sie nur im angegebenen Leistungsbereich. Verwenden Sie keine leistungsschwachen Maschinen für schwere Arbeiten. Benutzen Sie Ihr Gerät nicht für Zwecke, für die es nicht bestimmt ist.
- Wenn die Maschine für die Instandhaltung, Inspektion, Aufbewahrung oder zum Wechsel von Zubehör angehalten wird, schalten Sie die Energiequelle aus, trennen Sie die Maschine vom Netz und stellen Sie sicher, dass alle beweglichen Teile ausgelaufen sind. Lassen Sie die Maschine vor Inspektionen, Einstellungen etc. abkühlen. Warten Sie die Maschine mit Sorgfalt und halten Sie sie sauber.
- Lassen Sie die Maschine vor der Aufbewahrung immer abkühlen.
- Seien Sie sich bei der Instandhaltung des Häckselwerks bewusst, dass, obwohl die Energiequelle aufgrund der Verriegelungsfunktion der Schutzeinrichtung ausgeschaltet ist, das Häckselwerk immer noch bewegt werden kann.
- Versuchen Sie niemals die Verriegelungsfunktion der Schutzeinrichtung zu umgehen.

Zusätzliche Sicherheitshinweise:

- Nach dem Zusammenstecken sind die Blasrohre nicht mehr auseinanderzunehmen!
- Schalten Sie das Gerät vor dem Anbringen oder Entfernen des Fangsackes aus.

Empfehlung:

- Schließen Sie das Gerät nach Möglichkeit nur an eine Steckdose mit Fehlerstrom-Schutzeinrichtung (RCD) mit einem Bemessungsfehlerstrom von nicht mehr als 30 mA an.
- Vermeiden Sie es die Maschine bei schlechten Wetterbedingungen zu betreiben, besonders bei Blitzgefahr.

RESTRISIKEN

Auch wenn Sie dieses Elektrowerkzeug vorschriftsmäßig bedienen, bleiben immer Restrisiken bestehen. Folgende Gefahren können im Zusammenhang mit der Bauweise und Ausführung dieses Elektrowerkzeugs auftreten:

- a) Gehörschäden, falls kein geeigneter Gehörschutz getragen wird.
- b) Gesundheitsschäden, die aus Hand-Arm-Schwingungen resultieren, falls das Gerät über einen längeren Zeitraum verwendet wird oder nicht ordnungsgemäß geführt und gewartet wird.
- c) Lungenschäden, falls kein geeigneter Atemschutz getragen wird.
- d) Augenschäden, falls kein geeigneter Augenschutz getragen wird.



Warnung! Dieses Elektrowerkzeug erzeugt während des Betriebs ein elektromagnetisches Feld. Dieses Feld kann unter bestimmten Umständen aktive oder passive medizinische Implantate beeinträchtigen. Um die Gefahr von ernsthaften oder tödlichen Verletzungen zu verringern, müssen Anwender mit medizinischen Implantaten Rücksprache mit ihrem Arzt und dem Hersteller des medizinischen Implantats halten, bevor die Maschine bedient wird.

Inbetriebnahme

Bevor Sie das Gerät in Betrieb nehmen, müssen Sie

- die Blas- oder Saugrohre montieren,
- zum Laubsaugen den Fangsack montieren,
- zum Laubblasen die Schutzabdeckung festschrauben.



Der Elektro-Laubsauger/-bläser verfügt über zwei Sicherheitskontakte. Ein Sicherheitskontakt befindet sich im Motorgehäuse (A 1), wo das Blasrohr (A 9) bzw. der Fangsack (A 14) aufgesteckt wird. Der zweite Sicherheitskontakt befindet sich an der Ansaugöffnung, wo die Schutzabdeckung (A 7) bzw. das Saugrohr (A 16) montiert wird. Hier müssen je nach Blas- oder Saugbetrieb die Schrauben mit Sterngriff (A 13 bzw. 17) handfest angezogen werden.



Achtung Verletzungsgefahr! Bei Montage oder Demontage von Blasrohr, Saugrohr, Schutzabdeckung oder Fangsack muss das Gerät ausgeschaltet sein und die beweglichen Teile stillstehen. Ziehen Sie vor allen Arbeiten den Netzstecker!



B Zweiteiliges Blasrohr montieren/demontieren



Verwenden Sie den Laubbläser niemals mit nur einem montierten Blasrohrteil. Es besteht die Gefahr von Personenschäden!

1. Stecken Sie das zweiteilige Blasrohr (9) wie abgebildet zusammen. Die Teile rasten spürbar ein. Achten Sie beim Zusammenstecken darauf, dass die Symbole (K ◀) am oberen und unteren Blasrohr, wie abgebildet, ineinandergreifen.

- Schieben Sie das Blasrohr (9) nun auf die Blasöffnung des Motorgehäuses(1), bis der Verriegelungsknopf (8) einrastet.
- Die Schutzabdeckung der Ansaugöffnung (7) muss geschlossen sein. Schließen Sie die Schutzabdeckung und befestigen Sie diese mit der Schraube mit Sterngriff (13).



Die Schraube mit Sterngriff muss festgeschraubt und **handfest** angezogen werden, **ansonsten lässt sich der Laubbläser später nicht starten.**

- Demontieren Sie Blasrohr (9), indem Sie den Verriegelungsknopf (8) lösen und das Blasrohr nach vorne abziehen.



Zweiteiliges Saugrohr montieren/demontieren



Verwenden Sie den Laubsauger niemals mit nur einem montierten Saugrohrteil. Es besteht die Gefahr von Personenschäden!



Nachdem das zweiteilige Saugrohr zusammengesteckt wurde, darf es nicht wieder in zwei Teile zerlegt werden!

- Öffnen Sie die Schutzabdeckung (7) der Ansaugöffnung, indem Sie zuerst die Schraube mit Sterngriff (13) herauserschrauben und dann die Schutzabdeckung (7) aufklappen.
- Stecken Sie die zwei Saugrohre (16) wie abgebildet zusammen. Die Teile rasten spürbar ein. Achten Sie beim Zusammenstecken darauf, dass die

Symbole (K) am oberen und unteren Saugrohr, wie abgebildet, ineinandergreifen.

- Hängen Sie das Saugrohr (16) zuerst mit dem Steg am Haken auf die Unterseite des Motorgehäuses (1) ein (siehe Detailbild). Klappen Sie das Saugrohr (16) dann auf die Ansaugöffnung.
- Befestigen Sie das Saugrohr, indem Sie die Schraube mit Sterngriff (17) in das Motorgehäuse (1) schrauben.



Die Schraube mit Sterngriff muss festgeschraubt und **handfest** angezogen werden, **ansonsten lässt sich der Laubsauger später nicht starten.**

- Demontieren Sie das Saugrohr (16), indem Sie die Schraube mit Sterngriff (17) lösen und das Saugrohr aushängen.

Fangsack montieren/demontieren



Das Gerät darf im Saugbetrieb nur mit montiertem Fangsack betrieben werden.

Die Lüftungsöffnung am Fangsack (c) 20) dient der besseren Luftzirkulation.



- Entfernen Sie ggf. das Blasrohr (A) 9) (siehe „Zweiteiliges Blasrohr montieren/demontieren“).
- Schieben Sie den Fangsack (14) auf die Blasöffnung des Motorgehäuses (1), bis dieser in den Verriegelungsknopf (8) einrastet.
- Hängen Sie die Karabiner (15) des Fangsacks (14) an die dafür

vorgesehenen Ösen (19) am Saugrohr ein.

Der Zusatzhandgriff (10) kann in verschiedenen Stellungen eingerastet werden. Zum Ändern der Griffposition lösen Sie die Schraube mit Sterngriff (18), verändern Sie die Griffposition und schrauben Sie die Schraube wieder fest.

C Tragegurt anlegen



Tragen Sie den Gurt niemals diagonal über Schulter und Brust, sondern nur auf eine Schulter, dadurch können Sie in Gefahr das Gerät schnell vom Körper entfernen.



Mit dem Steckverschluss (21) kann das Gerät schnell vom Tragegurt gelöst werden. Zum Öffnen des Steckverschlusses drücken Sie die beiden Klammern zusammen.

1. Legen Sie den Tragegurt (12) über eine Schulter.
2. Stellen Sie die Gurtlänge so ein, dass sich der Karabinerhaken etwa 10 cm unterhalb der Hüfte befindet.
3. Befestigen Sie den Karabinerhaken an der Öse zum Einhängen des Gurtes:
 - bei **Betriebsart Blasen**: Position 11b.
 - bei **Betriebsart Saugen**: Position 11a.

Bedienung



Achtung Verletzungsgefahr! Tragen Sie beim Arbeiten mit dem Gerät geeignete Kleidung und Arbeitshandschuhe.

Vergewissern Sie sich vor jeder Benutzung, dass das Gerät funktionstüchtig ist. Vergewissern Sie sich, dass der Fangsack und das Rohr richtig montiert sind. Sollte der Ein-/Ausschalter oder Volumenregler beschädigt sein, darf mit dem Gerät nicht mehr gearbeitet werden. Persönliche Schutzausrüstung und ein funktionstüchtiges Gerät vermindern das Risiko von Verletzungen und Unfällen.



Nach dem Ausschalten des Gerätes dreht sich das Flügelrad noch einige Zeit weiter. Verletzungsgefahr durch sich drehendes Werkzeug.



Beachten Sie den Lärmschutz und örtliche Vorschriften.



Ein- und Ausschalten



Achten Sie vor dem Einschalten darauf, dass das Gerät keine Gegenstände berührt. Achten Sie auf einen sicheren Stand.

1. Formen Sie aus dem Ende des Verlängerungskabels eine Schlaufe und befestigen Sie diese an der Kabelzugentlastung (5).
2. Schließen Sie das Gerät an die Netzspannung an.
3. Zum Einschalten schieben Sie den Ein-/Ausschalter (4):
 - bei **Betriebsart Blasen**: nach rechts
 - bei **Betriebsart Saugen**: nach links

4. Zur Regulierung der Saug-/Blasleistung betätigen Sie den Volumenregler (3).
5. Zum Ausschalten schieben Sie den Ein-/Ausschalter (4):
 - bei **Betriebsart Blasen**: nach links
 - bei **Betriebsart Saugen**: nach rechts

Arbeiten mit dem Gerät



Der Laubsauger/-bläser darf nur für folgende Einsatzzwecke verwendet werden:

- **Als Gebläse zum Anhäufen von dürrer Blattwerk oder zum Wegblasen aus schwer zugänglichen Stellen.**
- **Als Ansaugwerk zum Ansaugen von dürrer, trockenem Blattwerk. Bei Saugfunktion dient das Gerät auch als Häcksler. Die trockenen Blätter werden zerkleinert, ihr Volumen verringert und für eine eventuelle Kompostierung vorbereitet. Die Intensität der Zerkleinerung hängt von der Größe des Laubes und der noch enthaltenen Restfeuchtigkeit ab. Jede andere als die oben beschriebenen Verwendungen kann zu Schäden an der Maschine führen und eine Gefahr für den Benutzer darstellen.**



Achten Sie beim Arbeiten darauf, nicht mit dem Gerät gegen harte Gegenstände zu stoßen, die Schäden verursachen können. Saugen Sie keine Festkörper wie Steine, Äste oder Astabschnitte, Tannenzapfen oder Ähnliches an, da diese

das Gerät, insbesondere das Häckselwerk, beschädigen könnten.

Reparaturen dieser Art unterliegen nicht der Garantie.

Betriebsart Blasen:



Aus Sicherheitsgründen achten Sie darauf, dass die Schutzabdeckung (A 7) auf der Ansaugöffnung geschlossen ist.

- Ein optimales Ergebnis beim Einsatz des Gebläses erhalten Sie mit einem Abstand zum Boden von 5 - 10 cm.
- Richten Sie den Luftstrahl von sich weg. Achten Sie darauf, keine schweren Gegenstände aufzuwirbeln und so jemanden zu verletzen oder etwas zu beschädigen.
- Beginnen Sie die Arbeit mit der höchsten Blasleistung, um die herumliegenden Blätter rasch zu sammeln. Eine niedrigere Blasleistung wählen Sie, um den zuvor zusammengetragenen Laubhaufen zu verdichten.
- Lösen Sie vor dem Blasen am Boden anhaftende Blätter mit einem Besen oder Rechen.
- Halten Sie das Gerät beim Arbeiten am Handgriff (A 2.2) oder an Handgriff (A 2.2) und T-Handgriff (A 2.1).

Betriebsart Saugen:



Aus Sicherheitsgründen müssen beide Saugrohrteile und Fangsack korrekt montiert sein, bevor Sie das Gerät starten können.

- Halten Sie das Gerät beim Arbeiten immer mit beiden Händen fest: Benutzen Sie hierzu den Handgriff (A 2.2) und den Zusatzhandgriff (A 10).
- Achten Sie darauf, dass nicht zu große Laubmengen gleichzeitig angesaugt werden. So vermeiden Sie, dass das Saugrohr (A 16) verstopft und das Flügelrad blockiert.

 Um den Fangsack nicht unnötig zu verschleifen, vermeiden Sie es, ihn während der Arbeit über den Boden zu schleifen.

 **Überlastschutz:** Bei Überlastung schaltet der Motor automatisch ab. **Schalten Sie den Laubsauger aus und ziehen Sie den Netzstecker.** Prüfen Sie anschließend, ob eine Blockierung des Flügelrads oder eine Verstopfung des Fangsacks vorliegt und beseitigen Sie diese. Das Gerät ist erst nach vollständiger Abkühlung wieder betriebsbereit.

C Fangsack entleeren:

Bei vollem Fangsack vermindert sich das Saugvermögen erheblich. Entleeren Sie den Fangsack, wenn er voll ist oder die Saugleistung des Gerätes nachlässt.

1. Schalten Sie das Gerät aus und warten Sie, bis das Flügelrad stillsteht.
2. Ziehen Sie den Netzstecker (6).
3. Entfernen Sie die Karabiner (15) von den Ösen (19). Lösen Sie den Fangsack, indem Sie den Verriegelungsknopf (8) drücken.
4. Öffnen Sie den Reißverschluss am

Fangsack und entleeren Sie ihn vollständig.

5. Montieren Sie den entleerten Fangsack wieder.

 Kompostierbares Material gehört nicht in den Hausmüll!

Reinigung/Wartung

 **Warnung! Verletzungsgefahr durch bewegliche gefährliche Teile!**

 Reinigen Sie das Gerät jeweils sofort nach der Arbeit, da sich sonst Schmutz mit Blattresten **verhärtet und festsetzt** und möglicherweise nicht mehr zu entfernen ist, ohne das Motorgehäuse zu demontieren. **Solche Reinigungsarbeiten unterliegen nicht der Garantie.**

 Schalten Sie das Gerät aus und ziehen Sie vor allen Arbeiten den Netzstecker.

 Lassen Sie Instandsetzungsarbeiten und Wartungsarbeiten, die nicht in dieser Betriebsanleitung beschrieben sind, von unserem Service-Center durchführen. Verwenden Sie nur Originalteile.

 Verwenden Sie keine Reinigungs- bzw. Lösungsmittel. Chemische Substanzen können die Kunststoffteile des Gerätes angreifen.

Führen Sie folgende Reinigungs- und Wartungsarbeiten regelmäßig durch. Dadurch ist eine lange und zuverlässige Nutzung gewährleistet.

Reinigung



Das Gerät darf weder mit Wasser abgespritzt werden, noch in Wasser gelegt werden. Es besteht die Gefahr eines Stromschlages.

- Halten Sie Lüftungsschlitze, Motorgehäuse und Griffe des Gerätes sauber. Verwenden Sie dazu ein feuchtes Tuch oder eine Bürste. Verwenden Sie keine Reinigungs- bzw. Lösungsmittel. Sie könnten das Gerät damit irreparabel beschädigen.
- Reinigen Sie den Fangsack (A 14) mit einer Bürste und zusätzlich ggf. mit Druckluft.

Wartung

- Kontrollieren Sie das Gerät vor jedem Gebrauch auf offensichtliche Mängel wie lose, abgenutzte oder beschädigte Teile.
- Überprüfen Sie Abdeckungen und Schutzeinrichtungen auf Beschädigungen und korrekten Sitz. Tauschen Sie diese gegebenenfalls aus.

Verstopfungen und Blockierungen beseitigen

Laub und frische Pflanzenabschnitte können ggf. das Gerät verstopfen.

Flügelrad reinigen:



Netzstecker ziehen!
Es besteht Verletzungsgefahr

1. Öffnen Sie die Schutzabdeckung (A 7) bzw. entfernen Sie das Saugrohr (A 16).
2. Entfernen Sie vorsichtig Rückstände oder Verstopfungen am Flügelrad.
3. Überprüfen Sie, ob das Flügelrad sich leicht drehen lässt und in einwandfreiem Zustand ist. Lassen Sie ein defektes Flügelrad von unserem Service-Center ersetzen.
4. Schließen Sie die Schutzabdeckung (A 7) bzw. schrauben Sie das Saugrohr (A 16) wieder fest.



Wenn die Schutzabdeckung (A 7) bzw. das Saugrohr (A 16) nicht korrekt und handfest verschraubt ist, kann das Gerät nicht betrieben werden.

Lagerung

- Zur Aufbewahrung können Sie das Blasrohr (A 9) bzw. das Saugrohr (A 16) und den Fangsack (A 14) wieder vom Motorgehäuse (A 1) abnehmen (siehe hierzu die entsprechenden Montageanweisungen im Kapitel „Inbetriebnahme“).
- Bewahren Sie das Gerät trocken und außerhalb der Reichweite von Kindern auf.

Entsorgung/ Umweltschutz

Führen Sie Gerät, Zubehör und Verpackung einer umweltgerechten Wiederverwertung zu.



Elektrische Geräte gehören nicht in den Hausmüll.

- Geben Sie das Gerät an einer Verwertungsstelle ab. Die verwendeten Kunststoff- und Metallteile können sortenrein getrennt werden und so einer Wiederverwertung zugeführt werden. Fragen Sie hierzu unser Service-Center.
- Die Entsorgung Ihrer defekten, eingesendeten Geräte führen wir kostenlos durch.
- Führen Sie Schnittgut der Kompostierung zu und werfen Sie dieses nicht in die Mülltonne.

Fehlersuche

Problem	Mögliche Ursache	Fehlerbehebung
Gerät startet nicht	Netzspannung fehlt	Steckdose, Kabel, Leitung, Stecker und Sicherung prüfen, ggf. Reparatur durch Elektrofachmann
	Ein-/Ausschalter (A 4) defekt	Reparatur durch Service-Center
	Kohlebürsten abgenutzt	
	Motor defekt	
	Saugrohre (A 16) und Fangsack (A 14) bzw. Blasrohre (A 9) und Schutzabdeckung (A 7) nicht richtig montiert	siehe Kapitel „Inbetriebnahme“
Gerät arbeitet mit Unterbrechungen	Stromkabel beschädigt	Reparatur durch Kundendienst
	Interner Wackelkontakt	
	Ein-/Ausschalter (A 4) defekt	
Geringe oder fehlende Saug-/Blasleistung	Fangsack (A 14) ist voll	Fangsack leeren
	Fangsack (A 14) ist verschmutzt	Fangsack reinigen
	Flügelrad oder Blasrohr (A 9) bzw. Saugrohr (A 16) verstopft oder blockiert	siehe Kapitel. „Verstopfungen und Blockierungen beseitigen“
Flügelrad bewegt sich nicht	Fremdkörper blockiert Flügelrad	Blockierung beseitigen (s. „Verstopfungen und Blockierungen beseitigen“)

Ersatzteile/Zubehör

**Ersatzteile und Zubehör erhalten Sie unter
www.grizzly-service.eu**

Sollten Sie kein Internet haben, so wenden Sie sich bitte telefonisch an das Service-Center (siehe „Service-Center“ Seite 81). Halten Sie die unten genannten Bestellnummern bereit.

A	9	Blasrohr	91102301
A	14	Fangsack	91105380
A	10	Zusatzhandgriff	91105381
A	4	Schalter	91105382
A	7	Schutzabdeckung Ansaugöffnung	91105384
A	16	Saugrohr	91105385
A	12	Tragegurt	91102298
		Kohlebürsten	91105386

Garantie

Sehr geehrte Kundin, sehr geehrter Kunde, Sie erhalten auf dieses Gerät 3 Jahre Garantie ab Kaufdatum.

Im Falle von Mängeln dieses Gerätes stehen Ihnen gegen den Verkäufer des Gerätes gesetzliche Rechte zu. Diese gesetzlichen Rechte werden durch unsere im Folgenden dargestellte Garantie nicht eingeschränkt.

Garantiebedingungen

Die Garantiefrist beginnt mit dem Kaufdatum. Bitte bewahren Sie den originalen Kassenbon gut auf. Diese Unterlage wird als Nachweis für den Kauf benötigt. Tritt innerhalb von drei Jahren ab dem Kaufdatum dieses Gerätes ein Material- oder Fabrikationsfehler auf, wird das Gerät von uns – nach unserer Wahl – für Sie kostenlos repariert oder ersetzt. Diese Garantieleistung setzt voraus, dass innerhalb der Drei-Jahres-Frist das defekte Gerät und der Kaufbeleg (Kassenbon) vorgelegt und schriftlich kurz beschrieben wird, worin der Mangel besteht und wann er aufgetreten ist.

Wenn der Defekt von unserer Garantie gedeckt ist, erhalten Sie das reparierte oder ein neues Gerät zurück. Mit Reparatur oder Austausch des Gerätes beginnt kein neuer Garantiezeitraum.

Garantiezeit und gesetzliche Mängelansprüche

Die Garantiezeit wird durch die Gewährleistung nicht verlängert. Dies gilt auch für ersetzte und reparierte Teile. Eventuell schon beim Kauf vorhandene Schäden und Mängel müssen sofort nach dem Auspacken gemeldet werden. Nach Ablauf der Garantiezeit anfallende Reparaturen sind kostenpflichtig.

Garantieumfang

Das Gerät wurde nach strengen Qualitätsrichtlinien sorgfältig produziert und vor Anlieferung gewissenhaft geprüft.

Die Garantieleistung gilt für Material- oder Fabrikationsfehler. Diese Garantie erstreckt sich nicht auf Geräteteile, die normaler Abnutzung ausgesetzt sind und daher als Verschleißteile angesehen werden können (z. B. Rohre, Fangsack, Flügelrad) oder für Beschädigungen an zerbrechlichen Teilen (z. B. Schalter).

Diese Garantie verfällt, wenn das Gerät beschädigt, nicht sachgemäß benutzt oder nicht gewartet wurde. Für eine sachgemäße Benutzung des Gerätes sind alle in der Betriebsanleitung aufgeführten Anweisungen genau einzuhalten. Verwendungszwecke und Handlungen, von denen in der Betriebsanleitung abgeraten oder vor denen gewarnt wird, sind unbedingt zu vermeiden.

Das Gerät ist lediglich für den privaten und nicht für den gewerblichen Gebrauch bestimmt. Bei missbräuchlicher und unsachgemäßer Behandlung, Gewaltanwendung und bei Eingriffen, die nicht von unserer autorisierten Service-Niederlassung vorgenommen wurden, erlischt die Garantie.

Abwicklung im Garantiefall

Um eine schnelle Bearbeitung Ihres Anliegens zu gewährleisten, folgen Sie bitte den folgenden Hinweisen:

- Bitte halten Sie für alle Anfragen den Kassenbon und die Identifikationsnummer (IAN 315118) als Nachweis für den Kauf bereit.
- Die Artikelnummer entnehmen Sie bitte dem Typenschild.
- Sollten Funktionsfehler oder sonstige Mängel auftreten, kontaktieren Sie zunächst die nachfolgend benannte

Serviceabteilung **telefonisch** oder per **E-Mail**. Sie erhalten dann weitere Informationen über die Abwicklung Ihrer Reklamation.

- Ein als defekt erfasstes Gerät können Sie, nach Rücksprache mit unserem Kundenservice, unter Beifügung des Kaufbelegs (Kassenbons) und der Angabe, worin der Mangel besteht und wann er aufgetreten ist, für Sie portofrei an die Ihnen mitgeteilte Service-Anschrift übersenden. Um Annahmeprobleme und Zusatzkosten zu vermeiden, benutzen Sie unbedingt nur die Adresse, die Ihnen mitgeteilt wird. Stellen Sie sicher, dass der Versand nicht unfrei, per Sperrgut, Express oder sonstiger Sonderfracht erfolgt. Senden Sie das Gerät bitte inkl. aller beim Kauf mitgelieferten Zubehörteile ein und sorgen Sie für eine ausreichend sichere Transportverpackung.

Reparatur-Service

Sie können Reparaturen, **die nicht der Garantie unterliegen**, gegen Berechnung von unserer Service-Niederlassung durchführen lassen. Sie erstellt Ihnen gerne einen Kostenvoranschlag.

Wir können nur Geräte bearbeiten, die ausreichend verpackt und frankiert eingeschickt wurden.

Achtung: Bitte senden Sie Ihr Gerät gereinigt und mit Hinweis auf den Defekt an unsere Service-Niederlassung.

Nicht angenommen werden unfrei - per Sperrgut, Express oder mit sonstiger Sonderfracht - eingeschickte Geräte.

Die Entsorgung Ihrer defekten, eingesendeten Geräte führen wir kostenlos durch.

Service-Center

DE **Service Deutschland**
Tel.: 0800 54 35 111
E-Mail: grizzly@lidl.de
IAN 315118

AT **Service Österreich**
Tel.: 0820 201 222
(0,15 EUR/Min.)
E-Mail: grizzly@lidl.at
IAN 315118

CH **Service Schweiz**
Tel.: 0842 665566
(0,08 CHF/Min.,
Mobilfunk max. 0,40 CHF/Min.)
E-Mail: grizzly@lidl.ch
IAN 315118

Importeur

Bitte beachten Sie, dass die folgende Anschrift keine Service-Anschrift ist. Kontaktieren Sie zunächst das oben genannte Service-Center.

Grizzly Tools GmbH & Co. KG

Stockstädter Straße 20
D-63762 Großostheim
www.grizzly-service.eu

DE

AT

CH

Original EG-Konformitätserklärung

Hiermit bestätigen wir, dass der
Elektro-Laubsauger/-bläser
Baureihe PLS 3000 A1

Seriennummern:
201905000001 - 201905247100

folgenden einschlägigen EU-Richtlinien in ihrer jeweils gültigen Fassung entspricht:

2006/42/EG • 2014/30/EU • 2000/14/EG • 2011/65/EU*

Um die Übereinstimmung zu gewährleisten, wurden folgende harmonisierte Normen sowie nationale Normen und Bestimmungen angewendet:

EN 60335-1:2012/A13:2017 • EN 50636-2-100:2014
EN 62233:2008 • EN 55014-1:2017 • EN 55014-2:2015
EN 61000-3-2:2014 • EN 61000-3-3:2013 • EN 62321-1:2013

Zusätzlich wird entsprechend der Geräuschemissionsrichtlinie 2000/14/EG bestätigt:
Schalleistungspegel:

Garantiert: 102 dB(A)

Gemessen: 99,6 dB(A) / 99,5 dB(A)

Angewendetes Konformitätsbewertungsverfahren entsprechend Anh. VI/2000/14/EG

Die alleinige Verantwortung für die Ausstellung dieser Konformitätserklärung trägt der Hersteller:



Grizzly Tools GmbH & Co. KG
Stockstädter Straße 20
D-63762 Großostheim,
Germany
30.05.2019

Christian Frank
(Dokumentationsbevollmächtigter)

* Der oben beschriebene Gegenstand der Erklärung erfüllt die Vorschriften der Richtlinie 2011/65/EU des Europäischen Parlaments und des Rates vom 8. Juni 2011 zur Beschränkung der Verwendung bestimmter gefährlicher Stoffe in Elektro- und Elektronikgeräten.



Traduction de la déclaration de conformité CE originale

Nous certifions par la présente que l'
**Aspirateur souffleur broyeur électrique
de construction PLS 3000 A1**

Numéro de série
201905000001 - 201905247100

est conforme aux directives UE actuellement en vigueur :

2006/42/EC • 2014/30/EU • 2000/14/EC • 2011/65/EU*

En vue de garantir la conformité les normes harmonisées ainsi que les normes et décisions nationales suivantes ont été appliquées :

**EN 60335-1:2012/A13:2017 • EN 50636-2-100:2014
EN 62233:2008 • EN 55014-1:2017 • EN 55014-2:2015
EN 61000-3-2:2014 • EN 61000-3-3:2013 • EN 62321-1:2013**

Nous certifions également conformément à la directive sur les émissions de bruit
2000/14/EC que : Niveau de puissance acoustique
garanti : 102 dB(A)
mesuré : 99,6 dB(A) / 99,5 dB(A)
Procédé d'évaluation de la conformité appliqué selon l'annexe VI / 2000/14/EC

Le fabricant assume seul la responsabilité d'établir la présente déclaration de conformité:



Grizzly Tools GmbH & Co. KG
Stockstädter Straße 20
D-63762 Großostheim,
Germany
30.05.2019

Christian Frank
(Chargé de documentation)

* L'objet de la déclaration décrit ci-dessus est conforme aux dispositions de la directive 2011/65/UE du Parlement Européen et du Conseil du 8 juin 2011 sur la limitation de l'utilisation de certaines substances dangereuses dans les équipements électriques et électroniques.



Oversættelse af den originale CE-konformitetserklæring

Hermed bekræfter vi, at
**Elektrisk løvsuger/-blæseraf
serien PLS 3000 A1**

Serienummer
201905000001 - 201905247100

opfylder følgende gældende EF-direktiver i deres respektive gyldige version:

2006/42/EC • 2014/30/EU • 2000/14/EC • 2011/65/EU*

For at sikre overensstemmelsen, blev følgende harmoniserede standarder samt nationale standarder og regler anvendt:

**EN 60335-1:2012/A13:2017 • EN 50636-2-100:2014
EN 62233:2008 • EN 55014-1:2017 • EN 55014-2:2015
EN 61000-3-2:2014 • EN 61000-3-3:2013 • EN 62321-1:2013**

Yderligere bekræftes ifølge direktivet 2000/14/EC om støjemission:

Lydeffektniveau:

Garanteret: 102 dB(A)

Målt: 99,6 dB(A) / 99,5 dB(A)

Anvendt metode for overensstemmelsesvurdering iht. tillæg VI / 2000/14/EC

Det er udelukkende producentens ansvar at udarbejde denne overensstemmelseserklæring:



Grizzly Tools GmbH & Co. KG
Stockstädter Straße 20
63762 Großostheim,
30.05.2019
Germany

Christian Frank
Dokumentationsbefuldmægtiget

* Erklæringens ovennævnte genstand opfylder forskrifterne i Europaparlamentets og Rådets direktiv 2011/65/EU af 8. juni 2011 til begrænsning af anvendelsen af visse farlige stoffer i elektrisk og elektronisk udstyr



Vertaling van de originele CE-conformiteitsverklaring

Hiermede bevestigen wij dat de
Elektrische bladzuiger/-blazer
bouwserie PLS 3000 A1

Serienummer
201905000001 - 201905247100

is overeenkomstig met de hierna volgende, van toepassing zijnde EU-richtlijnen:

2006/42/EC • 2014/30/EU • 2000/14/EC • 2011/65/EU*

Om de overeenstemming te waarborgen, werden de hierna volgende, in
overeenstemming gebrachte normen en nationale normen en bepalingen toegepast:

EN 60335-1:2012/A13:2017 • EN 50636-2-100:2014
EN 62233:2008 • EN 55014-1:2017 • EN 55014-2:2015
EN 61000-3-2:2014 • EN 61000-3-3:2013 • EN 62321-1:2013

Bovendien wordt in overeenstemming met de geluidsemisierichtlijn 2000/14/EC
bevestigd: Akoestisch niveau
gegarandeerd: 102 dB(A)
gemeten: 99,6 dB(A) / 99,5 dB(A)
Toegepaste conformiteitbeoordelingsprocedure in overeenstemming
met Annex VI / 2000/14/EC

De exclusieve verantwoordelijkheid voor de uitgifte van deze conformiteitsverklaring
wordt gedragen door de fabrikant:



Grizzly Tools GmbH & Co. KG
Stockstädter Straße 20
D-63762 Grobostheim,
Germany
30.05.2019

Christian Frank
(Documentatiegelastigde)

* *Het hierboven beschreven voorwerp van de verklaring voldoet aan de voorschriften van de richtlijn 2011/65/EU van het Europese Parlement en van de Raad van 8 juni 2011 inzake beperking van het gebruik van bepaalde gevaarlijke stoffen in elektrische en elektronische apparaten.*

Eksplasionstegning • Vue éclatée Explosietekening • Explosionszeichnung

PLS 3000 A1

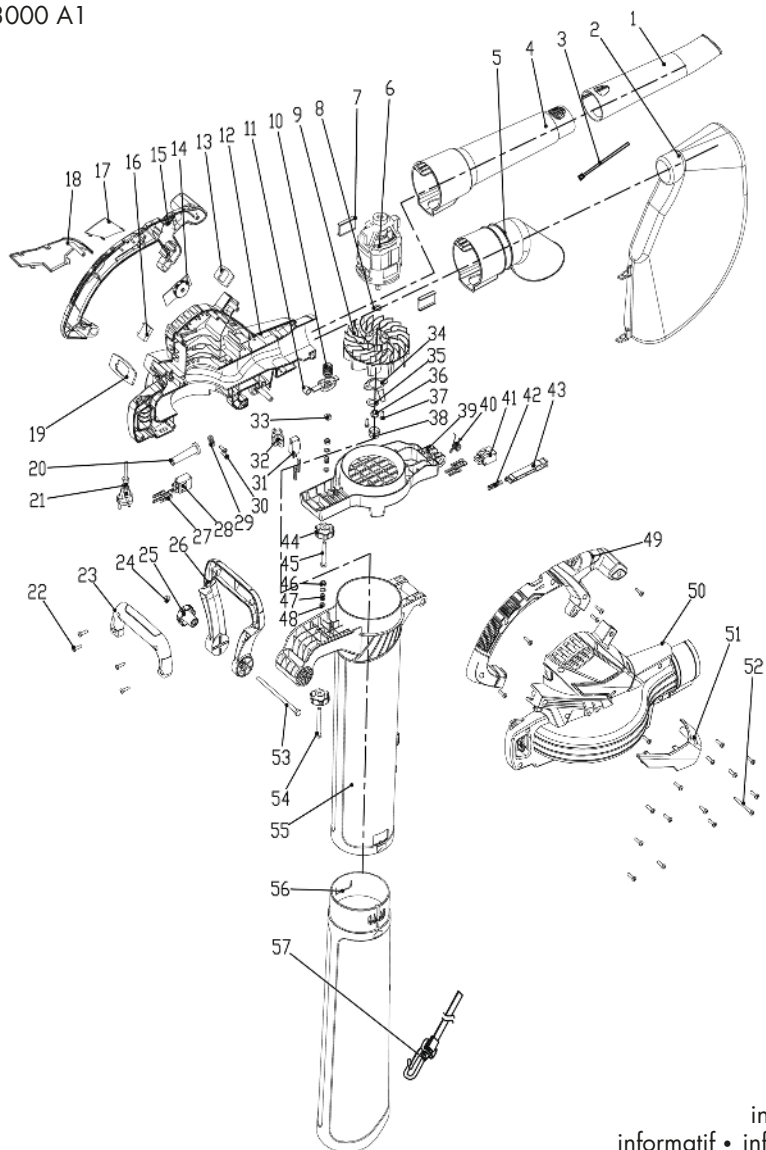

informativ
informatif • informatief

2019-04-08_rev02_sh

PARKSIDE

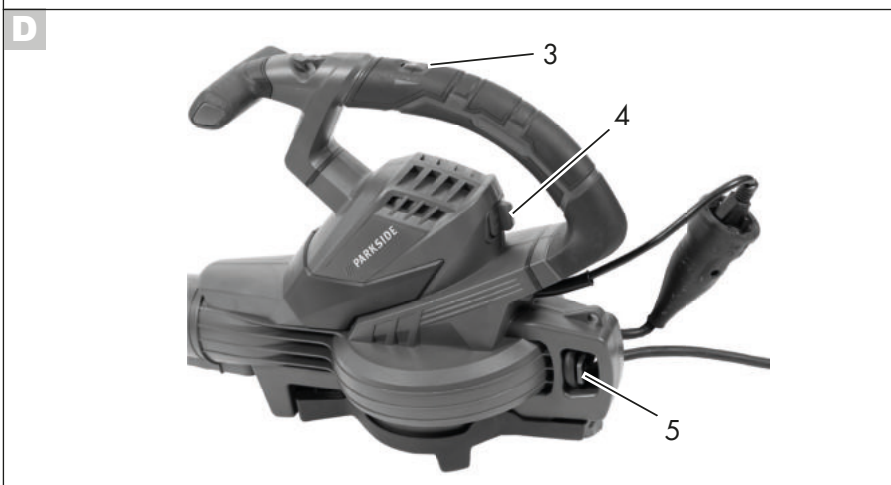
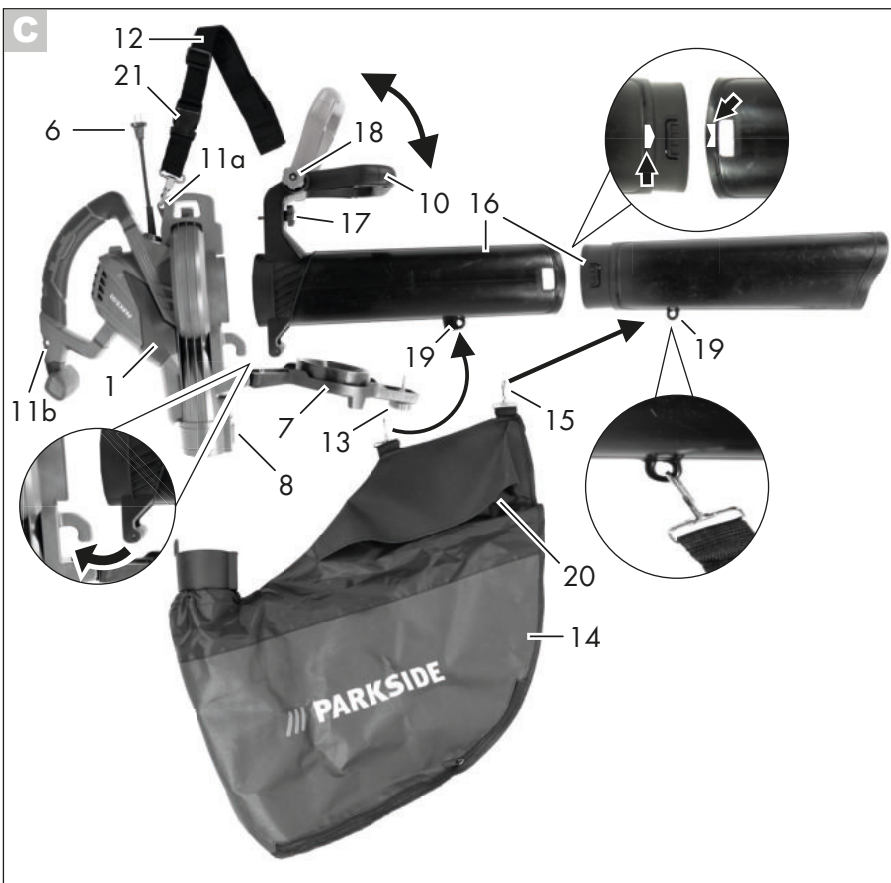

GRIZZLY TOOLS GMBH & CO. KG

Stockstädter Straße 20
DE-63762 Großostheim
GERMANY

Tilstand af information

Version des informations · Stand van de informatie

Stand der Informationen: 03/2019

Ident.-No.: 72040806032019-DK/BE/NL

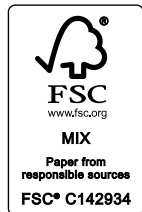

IAN 315118

