



CORDLESS DETAIL SANDER 12V / AKKU-MULTISCHLEIFER 12 V / PONCEUSE MULTIFONCTION SANS FIL 12 V PAMS 12 A1

(GB) (IE)

CORDLESS DETAIL SANDER 12V

Translation of the original instructions

(FR) (BE)

PONCEUSE MULTIFONCTION SANS FIL 12 V

Traduction des instructions d'origine

(CZ)

AKU MULTIBRUSKA 12 V

Překlad originálního provozního návodu

(SK)

AKUMULÁTOROVÁ MULTIBRÚSKA 12 V

Překlad originálneho návodu na obsluhu

(DK)

BATTERIDREVEN MULTISLIBER 12 V

Oversættelse af den originale driftsvejledning

(HU)

AKKUS MULTICISISZOLÓ 12 V

Az originál használati utasítás fordítása

(DE) (AT) (CH)

AKKU-MULTISCHLEIFER 12 V

Originalbetriebsanleitung

(NL) (BE)

MULTIFUNCTIONELE ACCU-SCHUURMACHINE 12 V

Vertaling van de originele gebruiksaanwijzing

(PL)

AKUMULATOROWA SZLIFIERKA WIELOFUNKCYJNA 12 V

Tłumaczenie oryginalnej instrukcji obsługi

(ES)

MULTILIJADORA RECARGABLE 12 V

Traducción del manual de instrucciones original

(IT)

SMERIGLIATRICE MULTIFUNZIONE RICARICABILE 12 V

Traduzione delle istruzioni d'uso originali

(SI)

AKUMULATORSKI MULTIFUNKCIJSKI BRUSILNIK 12 V

Prevod originalnega navodila za uporabo

IAN 405828_2201

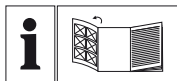

GB IE

Before reading, unfold the page containing the illustrations and familiarise yourself with all functions of the device.

DE AT CH

Klappen Sie vor dem Lesen die Seite mit den Abbildungen aus und machen Sie sich anschließend mit allen Funktionen des Gerätes vertraut.

FR BE

Avant de lire le mode d'emploi, ouvrez la page contenant les illustrations et familiarisez-vous ensuite avec toutes les fonctions de l'appareil.

NL BE

Vouw vóór het lezen de pagina met de afbeeldingen open en maak u vertrouwd met alle functies van het apparaat.

CZ

Před čtením si otevřete stranu s obrázky a potom se seznamte se všemi funkcemi přístroje.

PL

Przed przeczytaniem proszę rozłożyć stronę z ilustracjami, a następnie proszę zapoznać się z wszystkimi funkcjami urządzenia.

SK

Pred čítaním si odklopte stranu s obrázkami a potom sa oboznámte so všetkými funkciami prístroja.

ES

Antes de empezar a leer abra la página que contiene las imágenes y, en seguida, familiarícese con todas las funciones del dispositivo.

DK

Før du læser, vend siden med billeder frem og bliv bekendt med alle apparatets funktioner.

IT

Prima di leggere aprire la pagina con le immagini e prendere confidenza con le diverse funzioni dell'apparecchio.

HU

Olvasás előtt kattintson az ábrát tartalmazó oldalra és végezetül ismerje meg a készülék mindegyik funkcióját.

SI

Pred branjem odprite stran s slikami in se nato seznanite z vsemi funkcijami naprave.

GB/IE	Translation of the original instructions	Page	1
DE/AT/CH	Originalbetriebsanleitung	Seite	15
FR/BE	Traduction des instructions d'origine	Page	29
NL/BE	Vertaling van de originele gebruiksaanwijzing	Pagina	45
CZ	Překlad originálního provozního návodu	Strana	59
PL	Tłumaczenie oryginalnej instrukcji obsługi	Strona	73
SK	Preklad originálneho návodu na obsluhu	Strana	87
ES	Traducción del manual de instrucciones original	Página	101
DK	Oversættelse af den originale driftsvejledning	Side	115
IT	Traduzione delle istruzioni d'uso originali	Pagina	129
HU	Az originál használati utasítás fordítása	Oldal	143
SI	Prevod originalnega navodila za uporabo	Stran	157

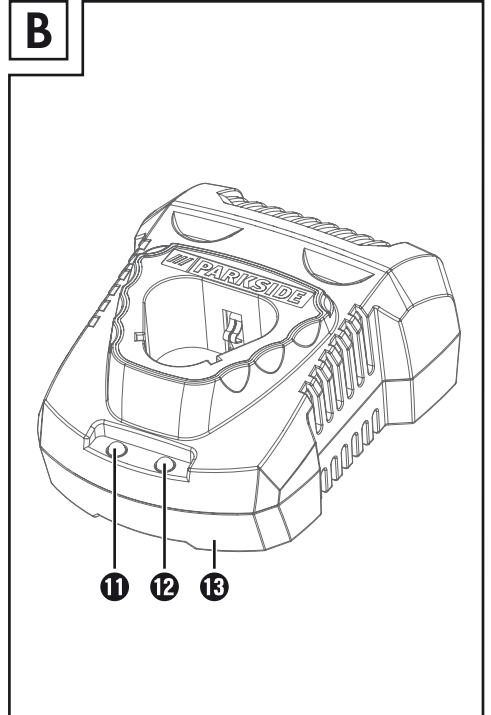
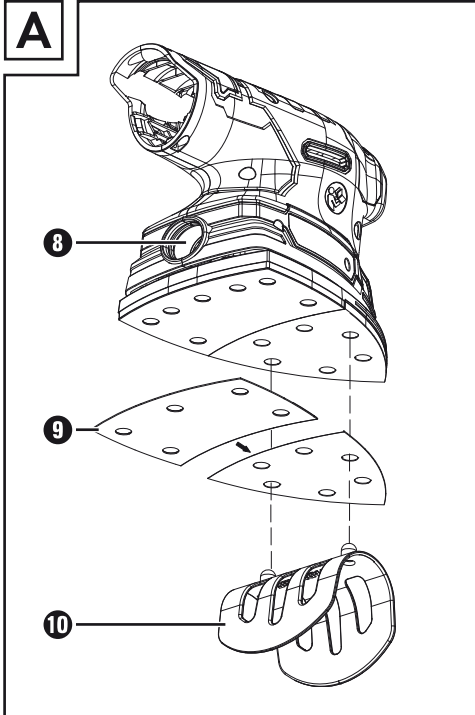
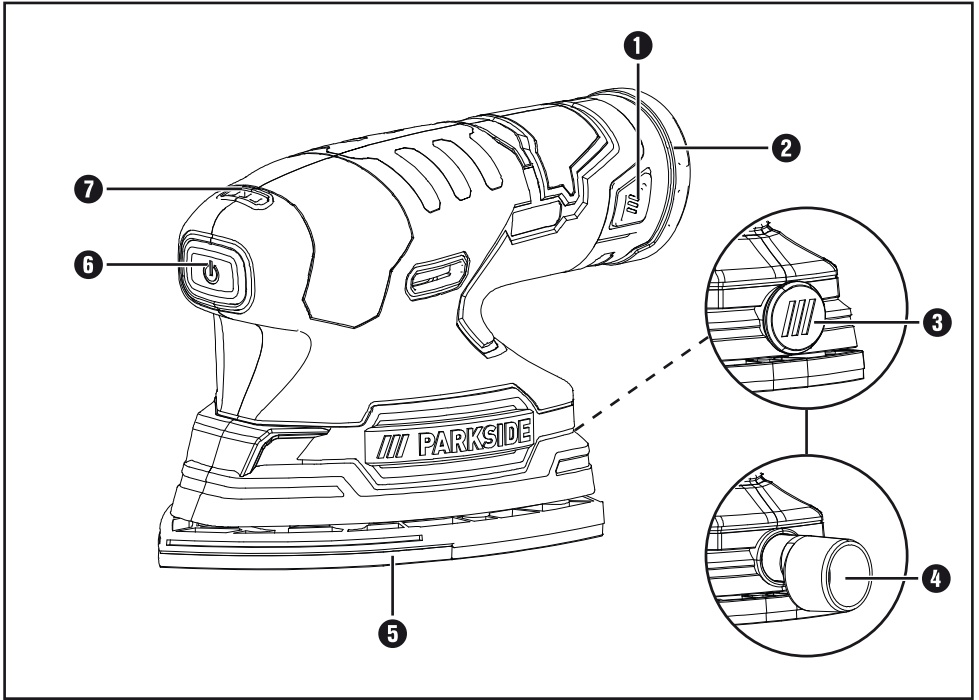

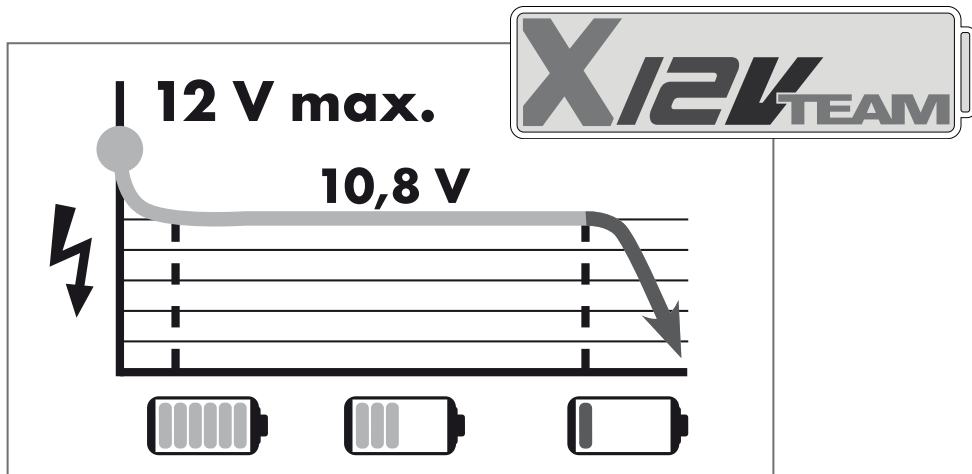

All Parkside tools and the chargers PLGK 12 A1/A2/A3/B2/PDSLK 12 A1 of the X12V Team series are compatible with the PAKP 12 A1/A2/A3/B1/C1/D1 battery pack.

Alle Parkside Geräte und die Ladegeräte PLGK 12 A1/A2/A3/B2/PDSLK 12 A1 der X12V Team Serie sind mit dem Akku-Pack PAKP 12 A1/A2/A3/B1/C1/D1 kompatibel.

Tous les outils Parkside et les chargeurs PLGK 12 A1/A2/A3/B2/PDSLK 12 A1 de la série X12V Team sont compatibles avec la batterie PAKP 12 A1/A2/A3/B1/C1/D1.

Charging times Ladezeiten Temps de charge	2 Ah Battery pack Akku Batterie PAKP 12 A1	2 Ah Battery pack Akku Batterie PAKP 12 A2/A3	2,5 Ah Battery pack Akku Batterie PAKP 12 C1	4 Ah Battery pack Akku Batterie PAKP 12 B1	5 Ah Battery pack Akku Batterie PAKP 12 D1
Charging currents Ladeströme Courants de charge					
max. 2,4 A Charger Ladegerät Chargeur PLGK 12 A1/A2/A3	<u>60 min</u> 2,4 A	<u>60 min</u> 2,4 A	<u>80 min</u> 2,4 A	<u>120 min</u> 2,4 A	<u>150 min</u> 2,4 A
max. 4,5 A Charger Ladegerät Chargeur PLGK 12 B2	<u>60 min</u> 2,4 A	<u>45 min</u> 3,5 A	<u>55 min</u> 3,8 A	<u>60 min</u> 4,5 A	<u>80 min</u> 4,5 A
max. 4,5 A Charger Ladegerät Chargeur PDSLK 12 A1	<u>60 min</u> 2,4 A	<u>45 min</u> 3,5 A	<u>55 min</u> 3,8 A	<u>60 min</u> 4,5 A	<u>80 min</u> 4,5 A

Contents

Introduction	2
Intended use	2
Equipment	2
Package contents	2
Technical specifications	2
General power tool safety warnings	3
1. Work area safety	3
2. Electrical safety	3
3. Personal safety	4
4. Power tool use and care	4
5. Use and handling of the cordless electrical power tool	5
6. Service	5
Appliance-specific safety instructions	5
Safety instructions for battery chargers	6
Before use	7
Removing/charging/inserting the battery pack	7
Checking the battery charge level	7
Using the appliance	7
Connecting a dust extraction unit	7
Attaching/removing a sanding sheet	8
Working procedures	8
Maintenance and cleaning	8
Kompernass Handels GmbH warranty	9
Service	10
Importer	10
Disposal	11
Original declaration of conformity	12
Ordering a replacement battery	13
Telephone ordering	13

CORDLESS DETAIL SANDER 12V PAMS 12 A1

Introduction

Congratulations on the purchase of your new appliance. You have selected a high-quality product. The operating instructions are part of this product. They contain important information about safety, usage and disposal. Before using the product, please familiarise yourself with all operating and safety instructions. Use the product only as described and for the specified range of applications. Please also pass these operating instructions on to any future owner.

Intended use

Depending on the sandpaper being used, this appliance is suitable for the dry sanding of wood, plastic, metal, filler as well as painted surfaces. The appliance is particularly suitable for corners, edges and hard-to-reach areas. Any other usage of or modification to the appliance is deemed to be improper and carries a significant risk of accidents. The manufacturer accepts no responsibility for damage(s) resulting from improper usage. This appliance is not intended for commercial use.

Equipment

- ➊ Release buttons
- ➋ Battery pack*
- ➌ Protective cover
- ➍ Adapter
- ➎ Sanding plate
- ➏ ON/OFF switch
- ➐ Battery display LED
- ➑ Adaptor connection
- ➒ Sanding sheet
- ➓ Sanding sheet alignment tool
- ➔ Control LED
- ➕ Charge level indicator LED
- ➖ High-speed charger*

Package contents

- 1 cordless detail sander 12V
- 4 sanding sheets (60/80/120/240)
- 1 vacuum adapter for dust extraction
- 1 sanding sheet alignment tool
- 1 set of operating instructions

Technical specifications

Cordless Detail Sander 12V PAMS 12 A1

Nominal voltage	12 V --- (DC)
Rated idle speed	n_0 11000 rpm
Nominal oscillation speed	n_0 22000 rpm

Rechargeable battery PAKP 12 A1*

Type:	LITHIUM ION
Rated voltage	12 V --- (DC)
Capacity	2000 mAh

High-speed battery charger PLGK 12 A1*

INPUT

Rated voltage	220-240 V \sim , 50-60 Hz (AC)
Power consumption	50 W

OUTPUT

Rated voltage	12 V --- (DC)
Rated current	2.4 A
Charging time	approx. 60 min
Fuse (internal)	2 A $\frac{T2A}{\text{---}}$
Protection class	II/□ (double insulation)

* BATTERY AND CHARGER ARE NOT SUPPLIED

Noise and vibration data

Noise measurement value determined in accordance with EN 62841. The A-rated noise level of the power tool is typically:

Noise emission values

Sound pressure level	$L_{pA} = 77.5$ dB (A)
Uncertainty	$K_{pA} = 3$ dB
Sound power level	$L_{WA} = 88.5$ dB (A)
Uncertainty	$K_{WA} = 3$ dB

Wear ear muffs!

Total vibration value

(vector total of three directions) determined in accordance with EN 62841:

Sanding

Vibration emission value $a_h = 3.107 \text{ m/s}^2$

Uncertainty $K = 1.5 \text{ m/s}^2$

NOTE

- ▶ The vibration emission values and the noise emission values given in these instructions have been measured in accordance with a standardised test procedure and can be used for comparison of the power tool with another tool.
- ▶ The specified total vibration values and the noise emission values can also be used to make a provisional load estimate.

WARNING!

- ▶ Depending on the manner in which the power tool is being used and, in particular, the kind of workpiece being worked, the vibration and noise emission values can deviate from the values given in these instructions during actual use of the power tool.
- ▶ It is necessary to establish safety measures to protect the operator based on an estimation of the vibration load during actual use (wherein all states of operation must be included, e.g. times when the power tool is switched off and times where the power tool is switched on but running without load).



General power tool safety warnings

WARNING!

- ▶ Read all safety warnings, instructions, illustrations and specifications provided with this power tool. Failure to follow all instructions listed below may result in electric shock, fire and/or serious injury.

Save all warnings and instructions for future reference.

The term "power tool" in the warnings refers to your mains-operated (corded) power tool or battery-operated (cordless) power tool.

1. Work area safety

- a) Keep work area clean and well lit. Cluttered or dark areas invite accidents.
- b) Do not operate power tools in explosive atmospheres, such as in the presence of flammable liquids, gases or dust. Power tools create sparks which may ignite the dust or fumes.
- c) Keep children and bystanders away while operating a power tool. Distractions can cause you to lose control.

2. Electrical safety

- a) Power tool plugs must match the outlet. Never modify the plug in any way. Do not use any adapter plugs with earthed (grounded) power tools. Unmodified plugs and matching outlets will reduce risk of electric shock.
- b) Avoid body contact with earthed or grounded surfaces, such as pipes, radiators, ranges and refrigerators. There is an increased risk of electric shock if your body is earthed or grounded.
- c) Do not expose power tools to rain or wet conditions. Water entering a power tool will increase the risk of electric shock.

- d) Do not abuse the cord. Never use the cord for carrying, pulling or unplugging the power tool. Keep cord away from heat, oil, sharp edges or moving parts. Damaged or entangled cords increase the risk of electric shock.
- e) When operating a power tool outdoors, use an extension cord suitable for outdoor use. Use of a cord suitable for outdoor use reduces the risk of electric shock.
- f) If operating a power tool in a damp location is unavoidable, use a residual current device (RCD) protected supply. Use of an RCD reduces the risk of electric shock.

3. Personal safety

- a) Stay alert, watch what you are doing and use common sense when operating a power tool. Do not use a power tool while you are tired or under the influence of drugs, alcohol or medication. A moment of inattention while operating power tools may result in serious personal injury.
 - b) Use personal protective equipment. Always wear eye protection. Protective equipment such as a dust mask, non-skid safety shoes, hard hat or hearing protection used for appropriate conditions will reduce personal injuries.
 - c) Prevent unintentional starting. Ensure the switch is in the off-position before connecting to power source and/or battery pack, picking up or carrying the tool. Carrying power tools with your finger on the switch or energising power tools that have the switch on invites accidents.
 - d) Remove any adjusting key or wrench before turning the power tool on. A wrench or a key left attached to a rotating part of the power tool may result in personal injury.
 - e) Do not overreach. Keep proper footing and balance at all times. This enables better control of the power tool in unexpected situations.
 - f) Dress properly. Do not wear loose clothing or jewellery. Keep your hair and clothing away from moving parts. Loose clothes, jewellery or long hair can be caught in moving parts.
- g) If devices are provided for the connection of dust extraction and collection facilities, ensure these are connected and properly used. Use of dust collection can reduce dust-related hazards.
 - h) Do not let familiarity gained from frequent use of tools allow you to become complacent and ignore tool safety principles. A careless action can cause severe injury within a fraction of a second.

4. Power tool use and care

- a) Do not force the power tool. Use the correct power tool for your application. The correct power tool will do the job better and safer at the rate for which it was designed.
- b) Do not use the power tool if the switch does not turn it on and off. Any power tool that cannot be controlled with the switch is dangerous and must be repaired.
- c) Disconnect the plug from the power source and/or remove the battery pack, if detachable, from the power tool before making any adjustments, changing accessories, or storing power tools. Such preventive safety measures reduce the risk of starting the power tool accidentally.
- d) Store idle power tools out of the reach of children and do not allow persons unfamiliar with the power tool or these instructions to operate the power tool. Power tools are dangerous in the hands of untrained users.
- e) Maintain power tools and accessories carefully. Check for misalignment or binding of moving parts, breakage of parts and any other condition that may affect the power tool's operation. If damaged, have the power tool repaired before use. Many accidents are caused by poorly maintained power tools.
- f) Keep cutting tools sharp and clean. Properly maintained cutting tools with sharp cutting edges are less likely to bind and are easier to control.

- g) Use the power tool, accessories and accessory tools, etc. in accordance with these instructions, taking into account the working conditions and the work to be performed. Use of the power tool for operations different from those intended could result in a hazardous situation.
- h) Keep handles and grasping surfaces dry, clean and free from oil and grease. Slippery handles and grasping surfaces do not allow for safe handling and control of the tool in unexpected situations.

5. Use and handling of the cordless electrical power tool

- a) Charge a rechargeable battery using only the charger recommended by the manufacturer. Chargers are often designed for a particular type of rechargeable battery unit. There is a risk of fire if the battery charger specified for a particular type of battery is used with other batteries.
- b) Only the rechargeable battery units supplied are to be used with an electrical power tool. The use of other rechargeable battery units may lead to the danger of injury or fire.
- c) When they are not being used, store rechargeable battery units away from paperclips, coins, keys, nails, screws or other small metal objects that could cause the contacts to be bridged. Short-circuiting the contacts of a rechargeable battery unit may result in heat damage or fire.
- d) Fluids may leak out of rechargeable battery units if they are misused. If this happens, avoid contact with the fluid. If contact occurs, flush the affected area with water. Seek additional medical help if any of the fluid gets into your eyes. Escaping battery fluid may cause skin irritation or burns.
- e) Do not use a damaged or modified battery. Damaged or modified batteries may behave unexpectedly and cause fires, explosions or pose a risk of injury.
- f) Do not expose a battery to fire or excessively high temperatures. Fire or temperatures in excess of 130 °C (265 °F) can cause an explosion.

- g) Follow all instructions regarding charging and never charge the battery or the cordless tool outside of the temperature range given in the operating instructions. Incorrect charging or charging outside of the permissible temperature range can destroy the battery and increase the risk of fire.



CAUTION! RISK OF EXPLOSION!
Never charge non-rechargeable batteries.



Protect the rechargeable battery from heat (for example, from continuous exposure to sunlight), fire, water and moisture. There is a risk of explosion.

6. Service

- a) Have your power tool serviced by a qualified repair person using only original replacement parts. This will ensure that the safety of the power tool is maintained.
- b) Never try to repair damaged batteries. Batteries should only be maintained by the manufacturer or an approved customer service centre.

Appliance-specific safety instructions

- Secure the workpiece. A workpiece that is securely held in place by a clamping device or vice is much safer than one held in your hand.
- Do not rest your hands next to or in front of the appliance and the area being worked as there is a risk of injury if you slip.
- **RISK OF FIRE DUE TO FLYING SPARKS!**
Sanding metal causes sparks. Ensure that nobody can be put at risk and that no combustible materials are located in the immediate vicinity of where you are working.



WARNING! TOXIC VAPOURS!

- ▶ Working with the tool can produce harmful/toxic dusts that represent a health hazard for the person operating the appliance and for any other people in the area.

⚠ WARNING! RISKS DUE TO DUST!

- ▶ When working for extended periods of time on wood and, in particular, materials that produce dust that is hazardous to health, connect the appliance to an appropriate external dust extraction tool. **Wear safety goggles and a protective dust mask!**
- Provide sufficient ventilation when working on plastics, paints, lacquers, etc.
- Do not soak the materials or the area to be processed with liquids containing solvents.
- Never work on moistened materials or damp surfaces.
- Avoid sanding lead paint or other harmful materials.
- Do not process materials containing asbestos. Asbestos is a known carcinogen.
- Avoid contact with the sanding sheet while the appliance is running.
- Do not use the appliance without a sanding sheet fitted.
- Never use the appliance for purposes other than those for which it was designed, and only use original parts/accessories. Using attachments or accessory tools other than those recommended in the operating instructions can lead to a risk of injury.
- Always allow the appliance to come to a complete standstill before putting it down.
- The appliance must always be kept clean, dry and free from oil or grease.

Safety instructions for battery chargers

- This appliance may be used by children aged 8 years and above and by persons with limited physical, sensory or mental capabilities or lack of experience and knowledge, provided that they are under supervision or have been told how to use the appliance safely and are aware of the potential risks. Do not allow children to use the appliance as a toy. Cleaning and user maintenance tasks may not be carried out by children unless they are supervised.
- To avoid potential risks, if the mains cable of this appliance is damaged, it must be replaced by the manufacturer, its customer service department or a similarly qualified person.



The charger is suitable for indoor use only.

⚠ WARNING!

- Do not operate the appliance with a damaged cable, power cord or mains plug. Damaged power cords pose a risk to life due to electric shock.

⚠ CAUTION!

- ▶ This charger can only charge the following batteries: PAK 12 A1/PAK 12 A2/PAK 12 A3/PAK 12 B1/PAK 12 C1/PAK 12 D1.
- ▶ A current list of battery compatibility can be found at www.Lidl.de/Akku.

Before use

Removing/charging/ inserting the battery pack

CAUTION!

- ▶ Always disconnect the mains plug before removing the battery pack **2** from or inserting it into the charger.

NOTE

- ▶ The battery is supplied partially charged. Ideally, charge the battery completely before use. You can charge the lithium-ion battery at any time without shortening its service life. Interrupting the charging process does not damage the battery.
- ▶ Never charge the battery pack if the ambient temperature is below 10°C or above 40°C. If a lithium-ion battery is to be stored for an extended period, the charge level should be checked regularly. The optimum charge level is between 50% and 80%. The storage climate should be cool and dry, and the ambient temperature should be between 0°C and 50°C.

1. To remove the battery pack **2**, press the release buttons **1** and pull the battery pack **2** out of the appliance.
2. Insert the battery pack **2** into the high-speed charger **13**.
3. Insert the power plug into the socket. The control LED **11** lights up red.
4. The green charge level indicator LED **12** indicates that the charging process is complete and the battery pack **2** is ready for use.
5. Push the battery pack **2** back into the appliance.

Checking the battery charge level

- ◆ Press the ON/OFF switch **6** to check the charge level of the battery (see also main diagram). The status/remaining charge is shown on the battery display LED **7** as follows:
RED/ORANGE/GREEN = maximum charge
RED/ORANGE = medium charge
RED = low charge - charge the battery

Using the appliance

NOTE

- ▶ Always switch the sander on before applying it to the workpiece.

Switching on the appliance

- ◆ Press the ON/OFF switch **6**.

Switching off the appliance

- ◆ Press the ON/OFF switch **6**.

Connecting a dust extraction unit

WARNING! RISK OF FIRE!

- ▶ There is a risk of fire when working with power tools that are fitted with a dust collection box or can be connected to a vacuum cleaner via the vacuum cleaner adapter! In unfavourable conditions, e.g. when sparks are flying while sanding metal or metal residues in wood, wood dust in the dust sack (or in the vacuum cleaner dust bag) can spontaneously ignite. This is a particular risk if the wood dust is mixed with paint residues or other chemicals and the workpiece has become hot after being worked for a long time. Therefore, do not allow the workpiece and appliance to overheat and always empty the dust box or the dust bag in the vacuum cleaner before taking a break from work.

Wear a dust mask!

WARNING!

- ▶ Always disconnect the battery pack **2** before carrying out any work on the appliance.

Connecting

- ◆ Remove the protective cover **3** from the adapter connection **8**.
- ◆ Plug the adapter **4** into the adapter connection **8**.
- ◆ Push the hose from a suitable dust extraction appliance (e.g. a workshop vacuum cleaner) onto the adapter **4**.

Removal

- ◆ Pull the vacuum cleaner hose off the adapter ④.
- ◆ Pull off the adapter ④.
- ◆ Replace the protective cover ③ onto the adapter connection ⑧.

Attaching/removing a sanding sheet

⚠ WARNING!

- ▶ Always disconnect the battery pack ② before carrying out any work on the appliance.

NOTE

- ▶ Before fitting a new sanding sheet, remove any dust and dirt from the sanding plate ⑤.

Attachment

- ◆ You can attach the sanding sheet ⑨ to the sanding plate ⑤ using the Velcro.
- ◆ Ensure that the extraction holes on the sanding sheet ⑨ match up with those on the sanding plate ⑤. Use the sanding sheet alignment tool ⑩ as shown in fig. A on the fold-out page.

Removal

- ◆ Simply pull the sanding sheet ⑨ off the sanding plate ⑤.

Working procedures

- Please note that you need to use appropriate sanding sheets with different grains for working different materials.
- Switch the appliance on before applying it to the workpiece.
- Apply minimal pressure when working.
- Work at a constant speed.

- Change the sanding sheets regularly.
- Never use the same sanding sheet for sanding different materials (e.g. wood followed by metal). Optimum sanding results can only be achieved by using clean sanding sheets.
- Clean the sanding sheet every once in a while using a vacuum cleaner.
- Sand hard-to-reach places with the front or side edge of the sanding sheet on the sanding plate.
- Guide the sander over the workpiece in parallel and use overlapping sanding motions.
- After completing the task, lift the appliance from the workpiece and then switch it off.

Maintenance and cleaning

⚠ WARNING!

- ▶ Always disconnect the battery pack ② before carrying out any work on the appliance.

The cordless sander is maintenance-free.

- Always clean the appliance directly after completion of work.
- Use a dry cloth to clean the housing.
- Remove any sanding dust stuck to the appliance with a brush.
- Never use sharp objects, petrol, solvents or cleaning agents which can damage plastic. Do not allow any liquids to get into the interior of the appliance.
- If a lithium-ion battery is to be stored for an extended period, the charge level should be checked regularly. The optimum charge level is between 50% and 80%. The optimum storage environment is cool and dry.

Kompernass Handels GmbH warranty

Dear Customer,

This appliance has a 3-year warranty valid from the date of purchase. If this product has any faults, you, the buyer, have certain statutory rights. Your statutory rights are not restricted in any way by the warranty described below.

Warranty conditions

The warranty period starts on the date of purchase. Please keep your receipt in a safe place. This will be required as proof of purchase.

If any material or manufacturing fault occurs within three years of the date of purchase of the product, we will either repair or replace the product for you or refund the purchase price (at our discretion).

This warranty service requires that you present the defective appliance and the proof of purchase (receipt) within the three-year warranty period, along with a brief written description of the fault and of when it occurred.

If the defect is covered by the warranty, your product will either be repaired or replaced by us. The repair or replacement of a product does not signify the beginning of a new warranty period.

X 12 V and X 20 V Team Series battery packs come with a 3-year warranty valid from the date of purchase.

Warranty period and statutory claims for defects

The warranty period is not prolonged by repairs effected under the warranty. This also applies to replaced and repaired components. Any damage and defects present at the time of purchase must be reported immediately after unpacking. Repairs carried out after expiry of the warranty period shall be subject to a fee.

Scope of the warranty

This appliance has been manufactured in accordance with strict quality guidelines and inspected meticulously prior to delivery.

The warranty covers material faults or production faults. The warranty does not extend to product parts subject to normal wear and tear or to fragile parts which could be considered as consumable parts such as switches or parts made of glass.

The warranty does not apply if the product has been damaged, improperly used or improperly maintained. The directions in the operating instructions for the product regarding proper use of the product are to be strictly followed. Uses and actions that are discouraged in the operating instructions or which are warned against must be avoided.

This product is intended solely for private use and not for commercial purposes. The warranty shall be deemed void in cases of misuse or improper handling, use of force and modifications / repairs which have not been carried out by one of our authorised Service centres.

The warranty period does not apply to

- Normal reduction of the battery capacity over time
- Commercial use of the product
- Damage to or alteration of the product by the customer
- Non-compliance with safety and maintenance instructions, operating errors
- Damage caused by natural hazards

Warranty claim procedure

To ensure quick processing of your case, please observe the following instructions:

- Please have the till receipt and the item number (IAN) 405828_2201 available as proof of purchase.
- You will find the item number on the type plate on the product, an engraving on the product, on the front page of the operating instructions (below left) or on the sticker on the rear or bottom of the product.
- If functional or other defects occur, please contact the service department listed either by **telephone** or by **e-mail**.
- You can return a defective product to us free of charge to the service address that will be provided to you. Ensure that you enclose the proof of purchase (till receipt) and information about what the defect is and when it occurred.



You can download these instructions along with many other manuals, product videos and installation software at www.lidl-service.com.

This QR code will take you directly to the Lidl service page (www.lidl-service.com) where you can open your operating instructions by entering the item number (IAN) 405828_2201.

WARNING!

- ▶ **Have your appliances repaired by the Service Centre or a trained electrician, and use only original spare parts.** This will ensure that the safety of the appliance is maintained.
- ▶ **Always ensure that the power plug or the mains cable is replaced only by the manufacturer of the appliance or by an approved customer service provider.** This will ensure that the safety of the appliance is maintained.

Service

Service Great Britain

Tel.: 0800 404 7657

E-Mail: kompnass@lidl.co.uk

Service Ireland

Tel.: 1800 101010

E-Mail: kompnass@lidl.ie

IAN 405828_2201

Importer

Please note that the following address is not the service address. Please use the service address provided in the operating instructions.

KOMPENASS HANDELS GMBH

BURGSTRASSE 21

44867 BOCHUM

GERMANY

www.kompnass.com

Disposal



The product and its packaging are recyclable. They are subject to an extended manufacturer responsibility and will be collected separately.



Do not dispose of power tools in your normal domestic waste!

The adjacent symbol of a crossed-out dustbin means that this appliance is subject to Directive 2012/19/EU. This directive states that this appliance may not be disposed of in the normal household waste at the end of its useful life, but must be taken to specially set-up collection locations, recycling depots or disposal companies.

The disposal is free of charge for the user. Protect the environment and dispose of this appliance properly.



Your local community or municipal authorities can provide information on how to dispose of the worn-out product.



Do not dispose of batteries in your normal household waste!

Defective or worn-out rechargeable batteries must be recycled according to Directive 2006/66/EC. Batteries/rechargeable batteries must be treated as hazardous waste and must therefore be disposed of in an environmentally sound manner by appropriate bodies (dealers, specialist dealers, public municipal bodies, commercial disposal companies). Batteries/rechargeable batteries may contain toxic heavy metals.

For this reason, do not dispose of batteries/rechargeable batteries in domestic waste. Take them to a specialist collection point. Only return batteries that are fully discharged.



The packaging is made from environmentally friendly material and can be disposed of at your local recycling plant.

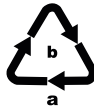

Dispose of the packaging in an environmentally friendly manner. Note the labelling on the packaging and separate the packaging material components for disposal if necessary. The packaging material is labelled with abbreviations (a) and numbers (b) with the following meanings:

1-7: plastics, 20-22: paper and cardboard, 80-98: composites.

Original declaration of conformity

We, KOMPENASS HANDELS GMBH, document officer: Mr Semi Uguzlu, BURGSTR. 21, 44867 BOCHUM, GERMANY, hereby declare that this product complies with the following standards, normative documents and EC directives:

Machinery Directive (2006/42/EC)

EC Low Voltage Directive (2014/35/EU, charger only)

Electromagnetic Compatibility (2014/30/EU)

RoHS Directive (2011/65/EU)*

* The manufacturer bears the sole responsibility for compliance with this conformity declaration. The subject of the declaration described above meets the requirements of Directive 2011/65/EU of the European Parliament and Council of 8 June 2011 on the restriction of the use of certain hazardous substances in electrical and electronic equipment.

Applied harmonised standards

EN 62841-1:2015

EN 62841-2-4:2014

EN 55014-1:2017/A11:2020

EN IEC 55014-1:2021

EN 55014-2:2015

EN IEC 55014-2:2021

EN IEC 61000:2018

Type/appliance designation: Cordless Detail Sander 12V PAMS 12 A1

Year of manufacture: 06–2022

Serial number: IAN 405828_2201

Bochum, 14/03/2022



Semi Uguzlu
- Quality Manager -

We reserve the right to make technical changes in the context of further product development.

Ordering a replacement battery



If you want to order a replacement battery for your appliance, you can do so easily via the Internet on www.kompennass.com or by telephone.

Due to limited stocks, this item may sell out in a relatively short time.

NOTE

- ▶ Online ordering of replacement parts is not possible in all countries. If this is the case, please contact the Service Hotline.

Telephone ordering

GB Service Great Britain Tel.: 0800 404 7657

IE Service Ireland Tel.: 1800 101010

To ensure fast processing of your order, have the article number of your appliance (IAN 405828_2201) to hand in case of questions. The article number can be found on the type plate or the title page of these instructions.

Inhaltsverzeichnis

Einleitung	16
Bestimmungsgemäßer Gebrauch	16
Ausstattung	16
Lieferumfang	16
Technische Daten	16
Allgemeine Sicherheitshinweise für Elektrowerkzeuge	17
1. Arbeitsplatzsicherheit	17
2. Elektrische Sicherheit	17
3. Sicherheit von Personen	18
4. Verwendung und Behandlung des Elektrowerkzeugs	18
5. Verwendung und Behandlung des Akkuwerkzeugs	19
6. Service	20
Gerätespezifische Sicherheitshinweise	20
Sicherheitshinweise für Ladegeräte	21
Vor der Inbetriebnahme	21
Akku-Pack entnehmen/laden/einsetzen	21
Akkuladezustand prüfen	22
Inbetriebnahme	22
Staubabsaugung anschließen	22
Schleifblatt anbringen/abziehen	23
Arbeitshinweise	23
Wartung und Reinigung	23
Garantie der Kompernaß Handels GmbH	24
Service	25
Importeur	25
Entsorgung	26
Original-Konformitätserklärung	27
Ersatz-Akku Bestellung	28
Telefonische Bestellung	28

AKKU-MULTISCHLEIFER 12 V PAMS 12 A1

Einleitung

Wir beglückwünschen Sie zum Kauf Ihres neuen Gerätes. Sie haben sich damit für ein hochwertiges Produkt entschieden. Die Bedienungsanleitung ist Teil dieses Produkts. Sie enthält wichtige Hinweise für Sicherheit, Gebrauch und Entsorgung. Machen Sie sich vor der Benutzung des Produkts mit allen Bedien- und Sicherheitshinweisen vertraut. Benutzen Sie das Produkt nur wie beschrieben und für die angegebenen Einsatzbereiche. Händigen Sie alle Unterlagen bei Weitergabe des Produkts an Dritte mit aus.

Bestimmungsgemäßer Gebrauch

Das Gerät ist – je nach Schleifpapier – zum trockenen Schleifen von Holz, Kunststoff, Metall, Spachtelmasse sowie lackierten Oberflächen bestimmt. Das Gerät ist besonders geeignet für Ecken, Profile oder schwer zugängliche Stellen. Jede andere Verwendung oder Veränderung des Gerätes gilt als nicht bestimmungsgemäß und birgt erhebliche Unfallgefahren. Für aus bestimmungswidriger Verwendung entstandene Schäden übernehmen wir keine Haftung. Nicht für den gewerblichen Gebrauch bestimmt.

Ausstattung

- 1 Entriegelungstasten
- 2 Akku-Pack*
- 3 Schutzabdeckung
- 4 Adapter
- 5 Schleifplatte
- 6 EIN-/AUS-Schalter
- 7 Akku-Display-LED
- 8 Adapteranschluss
- 9 Schleifblatt
- 10 Schleifblattfixierer
- 11 Kontroll-LED
- 12 Ladezustandsanzeige-LED
- 13 Schnell-Ladegerät*

Lieferumfang

- 1 Akku-Multischleifer 12 V
- 4 Schleifblätter (60/80/120/240)
- 1 Adapter zur Staubabsaugung
- 1 Schleifpapierfixierer
- 1 Bedienungsanleitung

Technische Daten

Akku-Multischleifer 12 V PAMS 12 A1

Nennspannung	12 V \equiv (Gleichstrom)
Bemessungs-leerlaufdrehzahl	n_0 11000 min ⁻¹
Nennschwingzahl	n_0 22000 min ⁻¹

Akku PAK 12 A1*

Typ	LITHIUM-IONEN
Bemessungsspannung	12 V \equiv (Gleichstrom)
Kapazität	2000 mAh

Akku-Schnellladegerät PLGK 12 A1*

EINGANG/Input

Bemessungsspannung	220-240 V \sim , 50-60 Hz (Wechselstrom)
Leistungsaufnahme	50 W

AUSGANG/Output

Bemessungsspannung	12 V \equiv (Gleichstrom)
Bemessungsstrom	2,4 A
Ladedauer	ca. 60 min
Sicherung (innen)	2 A $\frac{T2A}{\square}$
Schutzklasse	II/ \square (Doppelisolierung)

* AKKU UND LADEGERÄT SIND NICHT IM LIEFERUMFANG ENTHALTEN

Geräusch- und Vibrationsinformationen

Messwert für Geräusch ermittelt entsprechend EN 62841. Der A-bewertete Geräuschpegel des Elektrowerkzeugs beträgt typischerweise:

Geräuschemissionen

Schalldruckpegel	$L_{pA} = 77,5$ dB (A)
Unsicherheit	$K_{pA} = 3$ dB
Schallleistungspegel	$L_{WA} = 88,5$ dB (A)
Unsicherheit	$K_{WA} = 3$ dB

Gehörschutz tragen!

Schwingungsgesamtwerte

Vektorsumme dreier Richtungen) ermittelt entsprechend EN 62841:

Schleifen

Schwingungsemissionswert $a_h = 3,107 \text{ m/s}^2$

Unsicherheit $K = 1,5 \text{ m/s}^2$

HINWEIS

- ▶ Die angegebenen Schwingungsgesamtwerte und die angegebenen Geräuschemissionswerte sind nach einem genormten Prüfverfahren gemessen worden und können zum Vergleich eines Elektrowerkzeugs mit einem anderen verwendet werden.
- ▶ Die angegebenen Schwingungsgesamtwerte und die angegebenen Geräuschemissionswerte können auch zu einer vorläufigen Einschätzung der Belastung verwendet werden.

⚠️ WARNUNG!

- ▶ Die Schwingungs- und Geräuschemissionen können während der tatsächlichen Benutzung des Elektrowerkzeugs von den Angabewerten abweichen, abhängig von der Art und Weise, in der das Elektrowerkzeug verwendet wird, insbesondere, welche Art von Werkstück bearbeitet wird.
- ▶ Es ist notwendig, Sicherheitsmaßnahmen zum Schutz des Bedieners festzulegen, die auf einer Abschätzung der Schwingungsbelastung während der tatsächlichen Benutzungsbedingungen beruhen (hierbei sind alle Anteile des Betriebszyklus zu berücksichtigen, beispielsweise Zeiten, in denen das Elektrowerkzeug abgeschaltet ist, und solche, in denen es zwar eingeschaltet ist, aber ohne Belastung läuft).



Allgemeine Sicherheitshinweise für Elektrowerkzeuge



⚠️ WARNUNG!

- ▶ Lesen Sie alle Sicherheitshinweise, Anweisungen, Bilderungen und technischen Daten, mit denen dieses Elektrowerkzeug versehen ist. Versäumnisse bei der Einhaltung der nachfolgenden Anweisungen können elektrischen Schlag, Brand und/oder schwere Verletzungen verursachen.

Bewahren Sie alle Sicherheitshinweise und Anweisungen für die Zukunft auf.

Der in den Sicherheitshinweisen verwendete Begriff „Elektrowerkzeug“ bezieht sich auf netzbetriebene Elektrowerkzeuge (mit Netzleitung) und auf akkubetriebene Elektrowerkzeuge (ohne Netzleitung).

1. Arbeitsplatzsicherheit

- a) Halten Sie Ihren Arbeitsbereich sauber und gut beleuchtet. Unordnung und unbeleuchtete Arbeitsbereiche können zu Unfällen führen.
- b) Arbeiten Sie mit dem Elektrowerkzeug nicht in explosionsgefährdeter Umgebung, in der sich brennbare Flüssigkeiten, Gase oder Stäube befinden. Elektrowerkzeuge erzeugen Funken, die den Staub oder die Dämpfe entzünden können.
- c) Halten Sie Kinder und andere Personen während der Benutzung des Elektrowerkzeugs fern. Bei Ablenkung können Sie die Kontrolle über das Elektrowerkzeug verlieren.

2. Elektrische Sicherheit

- a) Der Anschlussstecker des Elektrowerkzeugs muss in die Steckdose passen. Der Stecker darf in keiner Weise verändert werden. Verwenden Sie keine Adapterstecker gemeinsam mit schutzgeerdeten Elektrowerkzeugen. Unveränderte Stecker und passende Steckdosen verringern das Risiko eines elektrischen Schlages.

- b) Vermeiden Sie Körperkontakt mit geerdeten Oberflächen wie von Rohren, Heizungen, Herden und Kühlschränken. Es besteht ein erhöhtes Risiko durch elektrischen Schlag, wenn Ihr Körper geerdet ist.
- c) Halten Sie Elektrowerkzeuge von Regen oder Nässe fern. Das Eindringen von Wasser in ein Elektrowerkzeug erhöht das Risiko eines elektrischen Schlages.
- d) Zweckentfremden Sie die Anschlussleitung nicht, um das Elektrowerkzeug zu tragen, aufzuhängen oder um den Stecker aus der Steckdose zu ziehen. Halten Sie die Anschlussleitung fern von Hitze, Öl, scharfen Kanten oder sich bewegenden Teilen. Beschädigte oder verwickelte Anschlussleitungen erhöhen das Risiko eines elektrischen Schlages.
- e) Wenn Sie mit einem Elektrowerkzeug im Freien arbeiten, verwenden Sie nur Verlängerungsleitungen, die auch für den Außenbereich zugelassen sind. Die Anwendung einer für den Außenbereich geeigneten Verlängerungsleitung verringert das Risiko eines elektrischen Schlages.
- f) Wenn der Betrieb des Elektrowerkzeugs in feuchter Umgebung nicht vermeidbar ist, verwenden Sie einen Fehlerstromschutzschalter. Der Einsatz eines Fehlerstromschutzschalters vermindert das Risiko eines elektrischen Schlages.
- c) Vermeiden Sie eine unbeabsichtigte Inbetriebnahme. Vergewissern Sie sich, dass das Elektrowerkzeug ausgeschaltet ist, bevor Sie es an die Stromversorgung und/oder den Akku anschließen, es aufnehmen oder tragen. Wenn Sie beim Tragen des Elektrowerkzeugs den Finger am Schalter haben oder das Elektrowerkzeug eingeschaltet an die Stromversorgung anschließen, kann dies zu Unfällen führen.
- d) Entfernen Sie Einstellwerkzeuge oder Schraubenschlüssel, bevor Sie das Elektrowerkzeug einschalten. Ein Werkzeug oder Schlüssel, der sich in einem drehenden Teil des Elektrowerkzeugs befindet, kann zu Verletzungen führen.
- e) Vermeiden Sie eine abnormale Körperhaltung. Sorgen Sie für einen sicheren Stand und halten Sie jederzeit das Gleichgewicht. Dadurch können Sie das Elektrowerkzeug in unerwarteten Situationen besser kontrollieren.
- f) Tragen Sie geeignete Kleidung. Tragen Sie keine weite Kleidung oder Schmuck. Halten Sie Haare und Kleidung fern von sich bewegenden Teilen. Lockere Kleidung, Schmuck oder lange Haare können von sich bewegenden Teilen erfasst werden.
- g) Wenn Staubabsaug- und -auffangeinrichtungen montiert werden können, sind diese anzuschließen und richtig zu verwenden. Die Verwendung einer Staubabsaugung kann Gefährdungen durch Staub verringern.

3. Sicherheit von Personen

- a) Seien Sie aufmerksam, achten Sie darauf, was Sie tun, und gehen Sie mit Vernunft an die Arbeit mit einem Elektrowerkzeug. Benutzen Sie kein Elektrowerkzeug, wenn Sie müde sind oder unter dem Einfluss von Drogen, Alkohol oder Medikamenten stehen. Ein Moment der Unachtsamkeit beim Gebrauch des Elektrowerkzeugs kann zu ernsthaften Verletzungen führen.
- b) Tragen Sie persönliche Schutzausrüstung und immer eine Schutzbrille. Das Tragen persönlicher Schutzausrüstung, wie Staubmaske, rutschfeste Sicherheitsschuhe, Schutzhelm oder Gehörschutz, je nach Art und Einsatz des Elektrowerkzeugs, verringert das Risiko von Verletzungen.
- h) Wiegen Sie sich nicht in falscher Sicherheit und setzen Sie sich nicht über die Sicherheitsregeln für Elektrowerkzeuge hinweg, auch wenn Sie nach vielfachem Gebrauch mit dem Elektrowerkzeug vertraut sind. Achtloses Handeln kann binnen Sekundenbruchteilen zu schweren Verletzungen führen.

4. Verwendung und Behandlung des Elektrowerkzeugs

- a) Überlasten Sie das Elektrowerkzeug nicht. Verwenden Sie für Ihre Arbeit das dafür bestimmte Elektrowerkzeug. Mit dem passenden Elektrowerkzeug arbeiten Sie besser und sicherer im angegebenen Leistungsbereich.

- b) Benutzen Sie kein Elektrowerkzeug, dessen Schalter defekt ist. Ein Elektrowerkzeug, das sich nicht mehr ein- oder ausschalten lässt, ist gefährlich und muss repariert werden.
- c) Ziehen Sie den Stecker aus der Steckdose und/oder entfernen Sie den abnehmbaren Akku, bevor Sie Geräteeinstellungen vornehmen, Einsatzwerkzeugteile wechseln oder das Elektrowerkzeug weglegen. Diese Vorsichtsmaßnahme verhindert den unbeabsichtigten Start des Elektrowerkzeugs.
- d) Bewahren Sie unbenutzte Elektrowerkzeuge außerhalb der Reichweite von Kindern auf. Lassen Sie keine Personen das Elektrowerkzeug benutzen, die mit diesem nicht vertraut sind oder diese Anweisungen nicht gelesen haben. Elektrowerkzeuge sind gefährlich, wenn sie von unerfahrenen Personen benutzt werden.
- e) Pflegen Sie Elektrowerkzeuge und Einsatzwerkzeug mit Sorgfalt. Kontrollieren Sie, ob bewegliche Teile einwandfrei funktionieren und nicht klemmen, ob Teile gebrochen oder so beschädigt sind, dass die Funktion des Elektrowerkzeugs beeinträchtigt ist. Lassen Sie beschädigte Teile vor dem Einsatz des Elektrowerkzeuges reparieren. Viele Unfälle haben ihre Ursache in schlecht gewarteten Elektrowerkzeugen.
- f) Halten Sie Schneidwerkzeuge scharf und sauber. Sorgfältig gepflegte Schneidwerkzeuge mit scharfen Schneidkanten verklemmen sich weniger und sind leichter zu führen.
- g) Verwenden Sie Elektrowerkzeug, Einsatzwerkzeug, Einsatzwerkzeuge usw. entsprechend diesen Anweisungen. Berücksichtigen Sie dabei die Arbeitsbedingungen und die auszuführende Tätigkeit. Der Gebrauch von Elektrowerkzeugen für andere als die vorgesehenen Anwendungen kann zu gefährlichen Situationen führen.
- h) Halten Sie Griffe und Griffflächen trocken, sauber und frei von Öl und Fett. Rutschige Griffe und Griffflächen erlauben keine sichere Bedienung und Kontrolle des Elektrowerkzeugs in unvorhergesehenen Situationen.

5. Verwendung und Behandlung des Akkuwerkzeugs

- a) Laden Sie die Akkus nur mit Ladegeräten auf, die vom Hersteller empfohlen werden. Durch ein Ladegerät, das für eine bestimmte Art von Akkus geeignet ist, besteht Brandgefahr, wenn es mit anderen Akkus verwendet wird.
- b) Verwenden Sie nur die dafür vorgesehenen Akkus in den Elektrowerkzeugen. Der Gebrauch von anderen Akkus kann zu Verletzungen und Brandgefahr führen.
- c) Halten Sie den nicht benutzten Akku fern von Büroklammern, Münzen, Schlüsseln, Nägeln, Schrauben oder anderen kleinen Metallgegenständen, die eine Überbrückung der Kontakte verursachen könnten. Ein Kurzschluss zwischen den Akkukontakten kann Verbrennungen oder Feuer zur Folge haben.
- d) Bei falscher Anwendung kann Flüssigkeit aus dem Akku austreten. Vermeiden Sie den Kontakt damit. Bei zufälligem Kontakt mit Wasser abspülen. Wenn die Flüssigkeit in die Augen kommt, nehmen Sie zusätzlich ärztliche Hilfe in Anspruch. Austretende Akkufflüssigkeit kann zu Hautreizungen oder Verbrennungen führen.
- e) Benutzen Sie keinen beschädigten oder veränderten Akku. Beschädigte oder veränderte Akkus können sich unvorhersehbar verhalten und zu Feuer, Explosion oder Verletzungsgefahr führen.
- f) Setzen Sie einen Akku keinem Feuer oder zu hohen Temperaturen aus. Feuer oder Temperaturen über 130 °C (265 °F) können eine Explosion hervorrufen.
- g) Befolgen Sie alle Anweisungen zum Laden und laden Sie den Akku oder das Akkuwerkzeug niemals außerhalb des in der Betriebsanleitung angegebenen Temperaturbereichs. Falsches Laden oder Laden außerhalb des zugelassenen Temperaturbereichs kann den Akku zerstören und die Brandgefahr erhöhen.



VORSICHT! EXPLOSIONSGEFAHR!
Laden Sie nicht aufladbare Batterien niemals auf.



Schützen Sie den Akku

vor Hitze, z. B. auch vor dauernder Sonneneinstrahlung, Feuer, Wasser und Feuchtigkeit. Es besteht Explosionsgefahr.

6. Service

- a) Lassen Sie Ihr Elektrowerkzeug nur von qualifiziertem Fachpersonal und nur mit Original Ersatzteilen reparieren. Damit wird sichergestellt, dass die Sicherheit des Elektrowerkzeugs erhalten bleibt.
- b) Warten Sie niemals beschädigte Akkus. Sämtliche Wartung von Akkus sollte nur durch den Hersteller oder bevollmächtigte Kundendienststellen erfolgen.

Gerätespezifische Sicherheitshinweise

- Sichern Sie das Werkstück. Ein mit Spannvorrichtungen oder Schraubstock festgehaltenes Werkstück ist sicherer gehalten als mit Ihrer Hand.
- Stützen Sie auf keinen Fall die Hände neben oder vor dem Gerät und der zu bearbeitenden Fläche ab, da bei einem Abrutschen Verletzungsgefahr besteht.
- **BRANDGEFAHR DURCH FUNKENFLUG !** Wenn Sie Metalle schleifen, entsteht Funkenflug. Achten Sie deshalb unbedingt darauf, dass keine Personen gefährdet werden und sich keine brennbaren Materialien in der Nähe des Arbeitsbereiches befinden.

⚠️ WARNUNG! GIFTIGE DÄMPFE!

- ▶ Die durch die Bearbeitung entstehenden schädlichen/giftigen Stäube stellen eine Gesundheitsgefährdung für die Bedienperson oder in der Nähe befindliche Personen dar.

⚠️ WARNUNG! GEFÄHRDUNG DURCH STAUB!

- ▶ Schließen Sie bei längerem Bearbeiten von Holz und insbesondere wenn Materialien bearbeitet werden, bei denen gesundheitsgefährdende Stäube entstehen, das Gerät an eine geeignete externe Staubabsaugvorrichtung an. Tragen Sie Schutzbrille und Staubschutzmaske!
- Sorgen Sie bei der Bearbeitung von Kunststoffen, Farben, Lacken, etc. für ausreichende Belüftung.
- Tränken Sie Materialien oder zu bearbeitende Flächen nicht mit lösungsmittelhaltigen Flüssigkeiten.
- Bearbeiten Sie keine angefeuchteten Materialien oder feuchte Flächen.
- Vermeiden Sie das Schleifen von bleihaltigen Farben oder anderen gesundheitsschädlichen Materialien.
- Asbesthaltiges Material darf nicht bearbeitet werden. Asbest gilt als krebserregend.
- Vermeiden Sie den Kontakt mit dem laufenden Schleifblatt.
- Verwenden Sie das Gerät nur mit angebrachtem Schleifblatt.
- Verwenden Sie das Gerät niemals zweckfremd und nur mit Originalteilen/-zubehör. Der Gebrauch anderer als in der Bedienungsanleitung empfohlener Teile oder anderen Zubehörs kann eine Verletzungsgefahr für Sie bedeuten.
- Lassen Sie das ausgeschaltete Gerät zum Stillstand kommen, bevor Sie es ablegen.
- Das Gerät muss stets sauber, trocken und frei von Öl oder Schmierfetten sein.

Sicherheitshinweise für Ladegeräte

- Dieses Gerät kann von Kindern ab 8 Jahren und darüber sowie von Personen mit verringerten physischen, sensorischen oder mentalen Fähigkeiten oder Mangel an Erfahrung und Wissen benutzt werden, wenn sie beaufsichtigt oder bezüglich des sicheren Gebrauchs des Gerätes unterwiesen wurden und die daraus resultierenden Gefahren verstehen. Kinder dürfen nicht mit dem Gerät spielen. Reinigung und Benutzer-Wartung dürfen nicht von Kindern ohne Beaufsichtigung durchgeführt werden.
- Wenn die Netzanschlussleitung dieses Gerätes beschädigt wird, muss sie durch den Hersteller oder seinen Kundendienst oder eine ähnlich qualifizierte Person ersetzt werden, um Gefährdungen zu vermeiden.



Das Ladegerät ist nur für den Betrieb im Innenbereich geeignet.

WARNUNG!

- Betreiben Sie das Gerät nicht mit beschädigtem Kabel, Netzkabel oder Netzstecker. Beschädigte Netzkabel bedeuten Lebensgefahr durch elektrischen Schlag.

ACHTUNG!

- ▶ Dieses Ladegerät kann nur die folgenden Batterien laden: PAKP 12 A1/PAPK 12 A2/PAPK 12 A3/PAPK 12 B1/PAPK 12 C1/PAPK 12 D1.
- ▶ Eine aktuelle Liste der Akkukompatibilität finden Sie unter www.Lidl.de/Akku.

Vor der Inbetriebnahme

Akku-Pack entnehmen/laden/einsetzen

VORSICHT!

- ▶ Ziehen Sie immer den Netzstecker, bevor Sie den Akku-Pack ② aus dem Ladegerät nehmen bzw. einsetzen.

HINWEIS

- ▶ Der Akku wird teilgeladen ausgeliefert. Laden Sie den Akku vor Inbetriebnahme idealerweise vollständig auf. Sie können den Li-Ionen-Akku jederzeit aufladen, ohne die Lebensdauer zu verkürzen. Eine Unterbrechung des Ladevorgangs schädigt den Akku nicht.
- ▶ Laden Sie den Akku-Pack nie, wenn die Umgebungstemperatur unterhalb 10 °C oder oberhalb 40 °C liegt. Soll ein Lithium-Ionen-Akku längere Zeit gelagert werden, muss regelmäßig der Ladezustand kontrolliert werden. Der optimale Ladezustand liegt zwischen 50 % und 80 %. Das Lagerungsklima soll kühl und trocken sein in einer Umgebungstemperatur zwischen 0 und 50 °C.

1. Zur Entnahme des Akku-Packs ② drücken Sie die Entriegelungstasten ① und ziehen den Akku-Pack ② aus dem Gerät.
2. Stecken Sie den Akku-Pack ② in das Schnell-Ladegerät ⑬.
3. Stecken Sie den Netzstecker in die Steckdose. Die Kontroll-LED ① leuchtet rot.
4. Die grüne Ladezustandsanzeige-LED ⑫ signalisiert Ihnen, dass der Ladevorgang abgeschlossen und der Akku-Pack ② einsatzbereit ist.
5. Schieben Sie den Akku-Pack ② in das Gerät ein.

Akkuladezustand prüfen

- ◆ Drücken Sie zum Prüfen des Akkuladezustands die Taste EIN-/AUS-Schalter **6** (siehe auch Hauptabbildung). Der Zustand bzw. die Restleistung wird in der Akku-Display-LED **7** wie folgt angezeigt:
ROT/ORANGE/GRÜN = maximale Ladung
ROT/ORANGE = mittlere Ladung
ROT = schwache Ladung – Akku aufladen

Inbetriebnahme

HINWEIS

- ▶ Schalten Sie den Handschleifer immer vor Materialkontakt ein und führen Sie das Gerät erst dann auf das Werkstück.

Gerät einschalten

- ◆ Drücken Sie den EIN-/AUS-Schalter **6**.

Gerät ausschalten

- ◆ Drücken Sie den EIN-/AUS-Schalter **6**.

Staubabsaugung anschließen

⚠ WARNUNG! BRANDGEFAHR!

- ▶ Beim Arbeiten mit Elektrowerkzeugen, die über eine Staubfangbox verfügen oder durch eine Staubabsaugvorrichtung mit dem Staubsauger verbunden werden können, besteht Brandgefahr! Unter ungünstigen Bedingungen, wie z. B. bei Funkenflug, beim Schleifen von Metall oder Metallresten in Holz, kann sich Holzstaub im Staubsack (oder im Staubbeutel des Staubsaugers) selbst entzünden. Dies kann insbesondere dann geschehen, wenn der Holzstaub mit Lackresten oder anderen chemischen Stoffen vermischt ist und das Schleifgut nach langem Arbeiten heiß ist. Vermeiden Sie deshalb unbedingt eine Überhitzung des Schleifguts und des Gerätes und entleeren Sie vor Arbeitspausen stets die Staubfangbox bzw. den Staubbeutel des Staubsaugers.

Tragen Sie eine Staubschutzmaske!

⚠ WARNUNG!

- ▶ Bevor Sie Arbeiten am Gerät durchführen, entnehmen Sie den Akku-Pack **2** aus dem Gerät.

Anschließen

- ◆ Entfernen Sie die Schutzabdeckung **3** vom Adapteranschluss **8**.
- ◆ Stecken Sie den Adapter **4** auf den Adapteranschluss **8**.
- ◆ Schieben Sie den Schlauch einer zulässigen Staubsaugvorrichtung (z. B. eines Werkstattstaubsaugers) auf den Adapter **4**.

Entnehmen

- ◆ Ziehen Sie den Schlauch der Staubsaugvorrichtung vom Adapter **3** ab.
- ◆ Ziehen Sie den Adapter **4** ab.
- ◆ Bringen Sie die Schutzabdeckung **8** wieder am Adapteranschluss **8** an.

Schleifblatt anbringen/abziehen

WARNUNG!

- ▶ Bevor Sie Arbeiten am Gerät durchführen, entnehmen Sie den Akku-Pack **2** aus dem Gerät.

HINWEIS

- ▶ Entfernen Sie vor dem Befestigen eines neuen Schleifblattes Staub und Schmutz von der Schleifplatte **5**.

Anbringen

- ◆ Sie können das Schleifblatt **9** mittels Klettverschluss an der Schleifplatte **5** anbringen.
- ◆ Achten Sie auf Übereinstimmung der Absauglöcher am Schleifblatt **9** und Schleifplatte **5**. Benutzen Sie dazu den Schleifblattfixierer **10** wie in Abb. A auf der Ausklappseite dargestellt.

Abziehen

- ◆ Ziehen Sie das Schleifblatt **9** einfach von der Schleifplatte **5** ab.

Arbeitshinweise

- Beachten Sie bitte, dass Sie zur Bearbeitung der verschiedenen Materialien entsprechende Schleifblätter mit unterschiedlicher Körnung einsetzen.
- Führen Sie das Gerät eingeschaltet an das Werkstück.
- Arbeiten Sie mit geringem Anpressdruck.
- Arbeiten Sie mit gleichmäßigem Vorschub.
- Wechseln Sie die Schleifblätter rechtzeitig aus.
- Schleifen Sie nie mit dem gleichen Schleifblatt unterschiedliche Materialien (z. B. Holz und anschließend Metall). Nur mit einwandfreien Schleifblättern erreichen Sie gute Schleifleistungen.
- Reinigen Sie hin und wieder das Schleifblatt mit dem Staubsauger.

- Schleifen Sie schwer erreichbare Stellen mit der vorderen oder seitlichen Kante des Schleifblattes an der Schleifplatte.
- Führen Sie den Schleifvorgang parallel und überlappend zu den Schleifbahnen durch.
- Heben Sie das Gerät nach der Bearbeitung vom Werkstück ab und schalten Sie es dann aus.

Wartung und Reinigung

WARNUNG!

- ▶ Bevor Sie Arbeiten am Gerät durchführen, entnehmen Sie den Akku-Pack **2** aus dem Gerät.

Der Akku-Handschleifer ist wartungsfrei.

- Reinigen Sie das Gerät, direkt nach Abschluss der Arbeit.
- Verwenden Sie zur Reinigung des Gehäuses ein trockenes Tuch.
- Entfernen Sie anhaftenden Schleifstaub mit einem Pinsel.
- Verwenden Sie keinesfalls scharfe Gegenstände, Benzin, Lösungsmittel oder Reiniger, die Kunststoff angreifen. Vermeiden Sie, dass Flüssigkeiten in das Innere des Gerätes gelangen.
- Soll ein Lithium-Ionen-Akku längere Zeit gelagert werden, muss regelmäßig der Ladezustand kontrolliert werden. Der optimale Ladezustand liegt zwischen 50 und 80%. Das optimale Lagerungsklima ist kühl und trocken.

Garantie der Kompernaß Handels GmbH

Sehr geehrte Kundin, sehr geehrter Kunde,

Sie erhalten auf dieses Gerät 3 Jahre Garantie ab Kaufdatum. Im Falle von Mängeln dieses Produkts stehen Ihnen gegen den Verkäufer des Produkts gesetzliche Rechte zu. Diese gesetzlichen Rechte werden durch unsere im Folgenden dargestellte Garantie nicht eingeschränkt.

Garantiebedingungen

Die Garantiefrist beginnt mit dem Kaufdatum. Bitte bewahren Sie den Kassenbon gut auf. Dieser wird als Nachweis für den Kauf benötigt.

Tritt innerhalb von drei Jahren ab dem Kaufdatum dieses Produkts ein Material- oder Fabrikationsfehler auf, wird das Produkt von uns – nach unserer Wahl – für Sie kostenlos repariert, ersetzt oder der Kaufpreis erstattet. Diese Garantieleistung setzt voraus, dass innerhalb der Dreijahresfrist das defekte Gerät und der Kaufbeleg (Kassenbon) vorgelegt und schriftlich kurz beschrieben wird, worin der Mangel besteht und wann er aufgetreten ist.

Wenn der Defekt von unserer Garantie gedeckt ist, erhalten Sie das reparierte oder ein neues Produkt zurück. Mit Reparatur oder Austausch des Produkts beginnt kein neuer Garantiezeitraum.

Sie erhalten auf die Akku-Packs der X12V und X20V Team Serie 3 Jahre Garantie ab Kaufdatum.

Garantiezeit und gesetzliche Mängelansprüche

Die Garantiezeit wird durch die Gewährleistung nicht verlängert. Dies gilt auch für ersetzte und reparierte Teile. Eventuell schon beim Kauf vorhandene Schäden und Mängel müssen sofort nach dem Auspacken gemeldet werden. Nach Ablauf der Garantiezeit anfallende Reparaturen sind kostenpflichtig.

Garantieumfang

Das Gerät wurde nach strengen Qualitätsrichtlinien sorgfältig produziert und vor Auslieferung gewissenhaft geprüft.

Die Garantieleistung gilt für Material- oder Fabrikationsfehler. Diese Garantie erstreckt sich nicht auf Produktteile, die normaler Abnutzung ausgesetzt sind und daher als Verschleißteile angesehen werden können oder für Beschädigungen an zerbrechlichen Teilen, z. B. Schalter oder Teile, die aus Glas gefertigt sind.

Diese Garantie verfällt, wenn das Produkt beschädigt, nicht sachgemäß benutzt oder gewartet wurde. Für eine sachgemäße Benutzung des Produkts sind alle in der Bedienungsanleitung aufgeführten Anweisungen genau einzuhalten. Verwendungszwecke und Handlungen, von denen in der Bedienungsanleitung abgeraten oder vor denen gewarnt wird, sind unbedingt zu vermeiden.

Das Produkt ist nur für den privaten und nicht für den gewerblichen Gebrauch bestimmt. Bei missbräuchlicher und unsachgemäßer Behandlung, Gewaltanwendung und bei Eingriffen, die nicht von unserer autorisierten Serviceniederlassung vorgenommen wurden, erlischt die Garantie.

Garantiezeit gilt nicht bei

- normaler Abnutzung der Akkukapazität
- gewerblichen Gebrauch des Produktes
- Beschädigung oder Veränderung des Produktes durch den Kunden
- Missachtung der Sicherheits- und Wartungsvorschriften, Bedienungsfehler
- Schäden durch Elementarereignisse

Abwicklung im Garantiefall

Um eine schnelle Bearbeitung Ihres Anliegens zu gewährleisten, folgen Sie bitte den folgenden Hinweisen:

- Bitte halten Sie für alle Anfragen den Kassenbon und die Artikelnummer (IAN) 405828_2201 als Nachweis für den Kauf bereit.
- Die Artikelnummer entnehmen Sie bitte dem Typenschild am Produkt, einer Gravur am Produkt, dem Titelblatt der Bedienungsanleitung (unten links) oder dem Aufkleber auf der Rück- oder Unterseite des Produktes.
- Sollten Funktionsfehler oder sonstige Mängel auftreten, kontaktieren Sie zunächst die nachfolgend benannte Serviceabteilung **telefonisch** oder per **E-Mail**.
- Ein als defekt erfasstes Produkt können Sie dann unter Beifügung des Kaufbelegs (Kassenbon) und der Angabe, worin der Mangel besteht und wann er aufgetreten ist, für Sie portofrei an die Ihnen mitgeteilte Serviceanschrift übersenden.



Auf www.lidl-service.com können Sie diese und viele weitere Handbücher, Produktvideos und Installationssoftware herunterladen.

Mit diesem QR-Code gelangen Sie direkt auf die Lidl-Service-Seite (www.lidl-service.com) und können mittels der Eingabe der Artikelnummer (IAN) 405828_2201 Ihre Bedienungsanleitung öffnen.

WARNUNG!

- ▶ Lassen Sie Ihre Geräte von der Service-stelle oder einer Elektrofachkraft und nur mit Original-Ersatzteilen reparieren. Damit wird sichergestellt, dass die Sicherheit des Gerätes erhalten bleibt.
- ▶ Lassen Sie den Austausch des Steckers oder der Netzleitung immer vom Hersteller des Gerätes oder seinem Kundendienst ausführen. Damit wird sichergestellt, dass die Sicherheit des Gerätes erhalten bleibt.

Service

Service Deutschland

Tel.: 0800 5435 111 (kostenfrei aus dem dt. Festnetz/Mobilfunknetz)
E-Mail: kompernass@lidl.de

Service Österreich

Tel.: 0820 201 222
E-Mail: kompernass@lidl.at

Service Schweiz

Tel.: 0800 56 44 33
E-Mail: kompernass@lidl.ch

IAN 405828_2201

Importeur

Bitte beachten Sie, dass die folgende Anschrift keine Serviceanschrift ist. Kontaktieren Sie zunächst die benannte Servicestelle.

KOMPERNASS HANDELS GMBH
BURGSTRASSE 21
44867 BOCHUM
GERMANY
www.kompernass.com

Entsorgung



Das Produkt und die Verpackung sind recycelbar, unterliegen einer erweiterten Herstellerverantwortung und werden getrennt gesammelt.



Werfen Sie Elektrowerkzeuge nicht in den Hausmüll!

Das nebenstehende Symbol einer durchgestrichenen Mülltonne auf Rädern zeigt an, dass dieses Gerät der Richtlinie 2012/19/EU unterliegt. Diese Richtlinie besagt, dass Sie dieses Gerät am Ende seiner Nutzungszeit nicht mit dem normalen Haushaltsmüll entsorgen dürfen, sondern in speziell eingerichteten Sammelstellen, Wertstoffhöfen oder Entsorgungsbetrieben abgeben müssen.

Diese Entsorgung ist für Sie kostenfrei. Schonen Sie die Umwelt und entsorgen Sie fachgerecht.

Für den deutschen Markt gilt

Beim Kauf eines Neugerätes haben Sie das Recht, das entsprechende Altgerät an Ihren Händler zurückzugeben. Händler von Elektro- und Elektronikgeräten mit einer Verkaufsfläche von mindestens 400 qm sowie Lebensmittelhändler mit einer Verkaufsfläche von mindestens 800 qm, die regelmäßig Elektro- und Elektronikgeräte verkaufen, sind außerdem verpflichtet, bis zu drei Altgeräte unentgeltlich zurückzunehmen, auch ohne dass ein Neugerät gekauft wird, wenn die Altgeräte in keiner Abmessung größer sind als 25 cm. LIDL bietet Ihnen Rücknahmemöglichkeiten direkt in den Filialen und Märkten an. Informieren Sie sich auch bei Ihrem Händler über die Rücknahmemöglichkeiten vor Ort.



Weitere Möglichkeiten zur Entsorgung des ausgedienten Produkts erfahren Sie bei Ihrer Gemeinde- oder Stadtverwaltung.



Werfen Sie Akkus nicht in den Hausmüll!

Defekte oder verbrauchte Akkus müssen gemäß Richtlinie 2006/66/EG recycelt werden. Batterien/Akkus sind als Sondermüll zu behandeln und müssen daher durch entsprechende Stellen (Händler, Fachhändler, öffentliche kommunale Stellen, gewerbliche Entsorgungsunternehmen) umweltgerecht entsorgt werden. Batterien/Akkus können giftige Schwermetalle enthalten.

Werfen Sie Batterien/Akkus daher nicht in den Hausmüll, sondern führen Sie diese einer separaten Sammlung zu. Geben Sie Batterien/Akkus nur im entladenen Zustand zurück.



Die Verpackung besteht aus umweltfreundlichen Materialien, die Sie über die örtlichen Recyclingstellen entsorgen können.



Entsorgen Sie die Verpackung umweltgerecht. Beachten Sie die Kennzeichnung auf den verschiedenen Verpackungsmaterialien und trennen Sie diese gegebenenfalls gesondert. Die Verpackungsmaterialien sind gekennzeichnet mit Abkürzungen (a) und Ziffern (b) mit folgender Bedeutung: 1–7: Kunststoffe, 20–22: Papier und Pappe, 80–98: Verbundstoffe.

Original-Konformitätserklärung

Wir, KOMPERNASS HANDELS GMBH, Dokumentenverantwortlicher: Herr Semi Uguzlu, BURGSTR. 21, 44867 BOCHUM, DEUTSCHLAND, erklären hiermit, dass dieses Produkt mit den folgenden Normen, normativen Dokumenten und EG-Richtlinien übereinstimmt:

Maschinenrichtlinie (2006/42/EG)

EG-Niederspannungsrichtlinie (2014/35/EU, nur Ladegerät)

Elektromagnetische Verträglichkeit (2014/30/EU)

RoHS-Richtlinie (2011/65/EU)*

* Die alleinige Verantwortung für die Ausstellung dieser Konformitätserklärung trägt der Hersteller. Der oben beschriebene Gegenstand der Erklärung erfüllt die Vorschriften der Richtlinie 2011/65/EU des Europäischen Parlaments und des Rates vom 8. Juni 2011 zur Beschränkung der Verwendung bestimmter gefährlicher Stoffe in Elektro- und Elektronikgeräten.

Angewandte harmonisierte Normen

EN 62841-1:2015

EN 62841-2-4:2014

EN 55014-1:2017/A11:2020

EN IEC 55014-1:2021

EN 55014-2:2015

EN IEC 55014-2:2021

EN IEC 61000:2018

Typ/Gerätebezeichnung: Akku-Multischleifer 12 V PAMS 12 A1

Herstellungsjahr: 06-2022

Seriennummer: IAN 405828_2201

Bochum, 14.03.2022



Semi Uguzlu

- Qualitätsmanager -

Technische Änderungen im Sinne der Weiterentwicklung sind vorbehalten.

Ersatz-Akku Bestellung



Wenn Sie einen Ersatz-Akku für Ihr Gerät bestellen möchten, so können Sie dies entweder bequem im Internet unter www.kompernass.com oder telefonisch abwickeln.

Dieser Artikel kann aufgrund begrenzter Vorratsmenge nach kurzer Zeit ausverkauft sein.

HINWEIS

- ▶ Die Bestellung von Ersatzteilen kann in einigen Ländern nicht online vorgenommen werden. Kontaktieren Sie in diesem Fall bitte die Service-Hotline.

Telefonische Bestellung

DE Service Deutschland Tel.: 0800 5435 111 (Kostenfrei aus dem dt. Festnetz/Mobilfunknetz)

AT Service Österreich Tel.: 0820 201 222

CH Service Schweiz Tel.: 0800 56 44 33

Um eine schnelle Bearbeitung Ihrer Bestellung zu gewährleisten, halten Sie bitte für alle Anfragen die Artikelnummer (IAN 405828_2201) des Gerätes bereit. Die Artikelnummer entnehmen Sie bitte dem Typenschild oder dem Titelblatt dieser Anleitung.

Table des matières

Introduction	30
Utilisation conforme à l'usage prévu	30
Équipement	30
Matériel livré	30
Caractéristiques techniques	30
Avertissements de sécurité généraux pour l'outil électrique	31
1. Sécurité de la zone de travail	31
2. Sécurité électrique	32
3. Sécurité des personnes	32
4. Utilisation et entretien de l'outil électrique	33
5. Utilisation et manipulation d'un outil à accu.	33
6. Service après-vente	34
Consignes de sécurité spécifiques à l'appareil.	34
Avertissements de sécurité relatifs aux chargeurs.	35
Avant la mise en service	35
Retirer/charger/replacer le bloc-batterie	35
Contrôler l'état de charge de la batterie	36
Mise en service	36
Raccorder l'aspiration des poussières	36
Fixation/retrait de la feuille abrasive	37
Consignes de travail.	37
Entretien et nettoyage	37
Garantie pour Kompernass Handels GmbH pour la Belgique	38
Garantie pour Kompernass Handels GmbH pour la France	39
Service après-vente	41
Importateur	41
Mise au rebut	42
Déclaration de conformité d'origine	43
Commande de batteries de rechange	44
Commande téléphonique.	44

PONCEUSE MULTIFONCTION SANS FIL 12 V PAMS 12 A1

Introduction

Nous vous félicitons pour l'achat de votre nouvel appareil. Vous venez ainsi d'opter pour un produit de grande qualité. Le mode d'emploi fait partie de ce produit. Il contient des remarques importantes concernant la sécurité, l'utilisation et le recyclage. Avant d'utiliser le produit, veuillez vous familiariser avec toutes les consignes d'utilisation et avertissements de sécurité. N'utilisez le produit que conformément aux descriptions et pour les domaines d'utilisation indiqués. Si vous cédez le produit à un tiers, remettez-lui également tous les documents.

Utilisation conforme à l'usage prévu

L'appareil est conçu, en fonction du papier abrasif, pour le ponçage à sec de bois, plastique, métal, de surfaces recouvertes d'enduit ainsi que de surfaces peintes. L'appareil convient tout particulièrement aux coins, surfaces profilées ou aux endroits difficilement accessibles. Toute utilisation autre ou modification de l'appareil est considérée comme non conforme et s'accompagne de risques d'accident non négligeables. Nous déclinons toute responsabilité pour les dommages causés résultant d'une utilisation non conforme. Non prévu pour une utilisation professionnelle.

Équipement

- 1 Touches de déverrouillage
- 2 Bloc-batterie *
- 3 Cache de protection
- 4 Adaptateur
- 5 Plateau de ponçage
- 6 Interrupteur MARCHE/ARRÊT
- 7 LED d'état de charge de la batterie
- 8 Raccord adaptateur
- 9 Feuille abrasive
- 10 Fixation de feuille abrasive
- 11 LED de contrôle
- 12 LED indicatrice d'état de charge
- 13 Chargeur rapide *

Matériel livré

- 1 ponceuse multifonction sans fil 12 V
- 4 feuilles abrasives (60/80/120/240)
- 1 adaptateur pour l'aspiration des poussières
- 1 fixation de papier abrasif
- 1 mode d'emploi

Caractéristiques techniques

Ponceuse multifonction sans fil 12 V PAMS 12 A1

Tension nominale	12 V --- (courant continu)
Vitesse nominale à vide n_0	11000 min^{-1}
Nombre d'oscillations nominal n_0	22000 min^{-1}

Batterie PAKK 12 A1 *

Type	LITHIUM-IONS
Tension nominale	12 V --- (courant continu)
Capacité	2000 mAh

Chargeur rapide de batterie PLGK 12 A1 *

ENTRÉE/Input

Tension nominale	220-240 V \sim , 50-60 Hz (Courant alternatif)
Puissance absorbée	50 W

SORTIE/Output

Tension nominale	12 V --- (courant continu)
Courant nominal	2,4 A
Temps de chargement	env. 60 min
Fusible (interne)	2 A T2A
Classe de protection	II/ \square (double isolation)

* BATTERIE ET CHARGEUR NON INCLUS DANS LA LIVRAISON

Informations relatives aux bruits et aux vibrations

Valeur de mesure du bruit déterminée conformément à la norme EN 62841. Le niveau de bruit A pondéré typique de l'outil électrique est de :

Émissions sonores

Niveau de pression acoustique $L_{pA} = 77,5$ dB (A)

Imprécision $K_{pA} = 3$ dB

Niveau de puissance acoustique $L_{WA} = 88,5$ dB (A)

Imprécision $K_{WA} = 3$ dB

Porter une protection auditive !

Valeurs totales des vibrations

Somme vectorielle triaxiale, déterminée conformément à EN 62841 :

Poncer

Valeur d'émission de vibration $a_h = 3,107$ m/s²

Imprécision $K = 1,5$ m/s²

REMARQUE

- ▶ Les valeurs totales d'émission de vibrations et les valeurs d'émissions sonores indiquées ont été mesurées conformément à une méthode de mesure normée et peuvent être utilisées pour comparer des outils électriques entre eux.
- ▶ Les valeurs totales d'émission de vibrations et les valeurs d'émissions sonores indiquées peuvent également être utilisées pour une évaluation préliminaire de la sollicitation.

⚠ AVERTISSEMENT !

- ▶ Pendant l'utilisation de l'outil électrique, les émissions de vibrations et sonores peuvent différer des valeurs indiquées en fonction de la manière dont l'outil électrique est utilisé, et en particulier en fonction du type de pièce à usiner.
- ▶ Il faut fixer des mesures de sécurité, visant à protéger l'utilisateur, qui reposent sur une estimation de la sollicitation vibratoire pendant les conditions d'utilisation effectives (à ce titre, toutes les parts du cycle de travail doivent être prises en compte, par exemple les durées pendant lesquelles l'outil électrique est éteint et celles pendant lesquelles il est allumé mais fonctionne sans charge).



Avertissements de sécurité généraux pour l'outil électrique

⚠ AVERTISSEMENT !

- ▶ Lire tous les avertissements de sécurité, les instructions, les illustrations et les spécifications fournis avec cet outil électrique. Ne pas suivre les instructions énumérées ci-dessous peut provoquer un choc électrique, un incendie et/ou une blessure sérieuse.

Conservé tous les avertissements et toutes les instructions pour pouvoir s'y reporter ultérieurement.

Le terme "outil électrique" dans les avertissements fait référence à votre outil électrique alimenté par le secteur (avec cordon d'alimentation) ou à votre outil électrique fonctionnant sur batterie (sans cordon d'alimentation).

1. Sécurité de la zone de travail

- a) **Conservé la zone de travail propre et bien éclairée.** Les zones en désordre ou sombres sont propices aux accidents.
- b) **Ne pas faire fonctionner les outils électriques en atmosphère explosive, par exemple en présence de liquides inflammables, de gaz ou de poussières.** Les outils électriques produisent des étincelles qui peuvent enflammer les poussières ou les fumées.
- c) **Maintenir les enfants et les personnes présentes à l'écart pendant l'utilisation de l'outil électrique.** Les distractions peuvent vous faire perdre le contrôle de l'outil.

2. Sécurité électrique

- a) Il faut que les fiches de l'outil électrique soient adaptées au socle. Ne jamais modifier la fiche de quelque façon que ce soit. Ne pas utiliser d'adaptateurs avec des outils électriques à branchement de terre. Des fiches non modifiées et des socles adaptés réduisent le risque de choc électrique.
- b) Éviter tout contact du corps avec des surfaces reliées à la terre telles que les tuyaux, les radiateurs, les cuisinières et les réfrigérateurs. Il existe un risque accru de choc électrique si votre corps est relié à la terre.
- c) Ne pas exposer les outils électriques à la pluie ou à des conditions humides. La pénétration d'eau à l'intérieur d'un outil électrique augmente le risque de choc électrique.
- d) Ne pas maltraiter le cordon. Ne jamais utiliser le cordon pour porter, tirer ou débrancher l'outil électrique. Maintenir le cordon à l'écart de la chaleur, du lubrifiant, des arêtes vives ou des parties en mouvement. Des cordons endommagés ou emmêlés augmentent le risque de choc électrique.
- e) Lorsqu'on utilise un outil électrique à l'extérieur, utiliser un prolongateur adapté à l'utilisation extérieure. L'utilisation d'un cordon adapté à l'utilisation extérieure réduit le risque de choc électrique.
- f) Si l'usage d'un outil électrique dans un emplacement humide est inévitable, utiliser une alimentation protégée par un dispositif à courant différentiel résiduel (RCD). L'usage d'un RCD réduit le risque de choc électrique.

3. Sécurité des personnes

- a) Rester vigilant, regarder ce que vous êtes en train de faire et faire preuve de bon sens dans votre utilisation de l'outil électrique. Ne pas utiliser un outil électrique lorsque vous êtes fatigué ou sous l'emprise de drogues, de l'alcool ou de médicaments. Un moment d'inattention en cours d'utilisation d'un outil électrique peut entraîner des blessures graves des personnes.
- b) Utiliser un équipement de sécurité. Toujours porter une protection pour les yeux. Les équipements de protection individuelle tels que les masques contre les poussières, les chaussures de sécurité antidérapantes, les casques ou les protections auditives utilisés pour les conditions appropriées réduisent les blessures.
- c) Éviter tout démarrage intempestif. S'assurer que l'interrupteur est en position arrêt avant de brancher l'outil au secteur et/ou au bloc de batteries, de le ramasser ou de le porter. Porter les outils électriques en ayant le doigt sur l'interrupteur ou brancher des outils électriques dont l'interrupteur est en position marche est source d'accidents.
- d) Retirer toute clé de réglage avant de mettre l'outil électrique en marche. Une clé laissée fixée sur une partie tournante de l'outil électrique peut donner lieu à des blessures.
- e) Ne pas se précipiter. Garder une position et un équilibre adaptés à tout moment. Cela permet un meilleur contrôle de l'outil dans des situations inattendues.
- f) S'habiller de manière adaptée. Ne pas porter de vêtements amples ou de bijoux. Garder les cheveux et les vêtements à distance des parties en mouvement. Des vêtements amples, des bijoux ou les cheveux longs peuvent être pris dans des parties en mouvement.

- g) Si des dispositifs sont fournis pour le raccordement d'équipements pour l'extraction et la récupération des poussières, s'assurer qu'ils sont connectés et correctement utilisés. Utiliser des collecteurs de poussière peut réduire les risques dus aux poussières.
- h) Rester vigilant et ne pas négliger les principes de sécurité de l'outil sous prétexte que vous avez l'habitude de l'utiliser. Une fraction de seconde d'inattention peut provoquer une blessure grave.

4. Utilisation et entretien de l'outil électrique

- a) Ne pas forcer l'outil électrique. Utiliser l'outil électrique adapté à votre application. L'outil électrique adapté réalise mieux le travail et de manière plus sûre au régime pour lequel il a été construit.
- b) Ne pas utiliser l'outil électrique si l'interrupteur ne permet pas de passer de l'état de marche à arrêt et inversement. Tout outil électrique qui ne peut pas être commandé par l'interrupteur est dangereux et il faut le réparer.
- c) Débrancher la fiche de la source d'alimentation et/ou enlever le bloc de batteries s'il est amovible, avant tout réglage, changement d'accessoires ou avant de ranger l'outil électrique. De telles mesures de sécurité préventives réduisent le risque de démarrage accidentel de l'outil électrique.
- d) Conserver les outils à l'arrêt hors de la portée des enfants et ne pas permettre à des personnes ne connaissant pas l'outil électrique ou les présentes instructions de le faire fonctionner. Les outils sont dangereux entre les mains d'utilisateurs novices.
- e) Observer avec soin la maintenance des outils électriques et des accessoires. Vérifier qu'il n'y a pas de mauvais alignement ou de blocage des parties mobiles, des pièces cassées ou toute autre condition pouvant affecter le fonctionnement de l'outil électrique. En cas de dommages, faire réparer l'outil électrique avant de l'utiliser. De nombreux accidents sont dus à des outils électriques mal entretenus.

- f) Garder affûtés et propres les outils permettant de couper. Des outils destinés à couper correctement entretenus avec des pièces coupantes tranchantes sont moins susceptibles de bloquer et sont plus faciles à contrôler.
- g) Utilisez l'outil électrique, le ou les outils d'intervention, etc., conformément à ces instructions, en tenant compte des conditions de travail et du travail à réaliser. L'utilisation de l'outil électrique pour des opérations différentes de celles prévues peut donner lieu à des situations dangereuses.
- h) Il faut que les poignées et les surfaces de préhension restent sèches, propres et dépourvues d'huiles et de graisses. Des poignées et des surfaces de préhension glissantes rendent impossibles la manipulation et le contrôle en toute sécurité de l'outil électrique dans des situations inattendues.

5. Utilisation et manipulation d'un outil à accu

- a) Rechargez les batteries uniquement avec les chargeurs recommandés par le fabricant. Un chargeur compatible pour certains types d'accus peut provoquer un incendie s'il est utilisé avec d'autres accus.
- b) N'utiliser les outils qu'avec des blocs de batteries spécifiquement désignés. L'utilisation de tout autre bloc de batteries peut créer un risque de blessure et de feu.
- c) Tenir les batteries inutilisées à l'abri des agrafes, pièces de monnaie, clés, clous, vis et autres objets en métal susceptibles de court-circuiter les contacts. Un court-circuit entre les contacts des batteries peut provoquer des brûlures ou un incendie.
- d) La batterie peut couler en cas d'usage incorrect. Éviter tout contact avec ce liquide. Laver à l'eau en cas de contact involontaire. En cas de contact du liquide avec les yeux, il faut en plus consulter un médecin. Le liquide qui s'écoule des batteries peut causer des irritations de la peau ou des brûlures.

- e) Ne pas utiliser de batterie endommagée ou modifiée. Les batteries endommagées ou modifiées peuvent se comporter de manière imprévisible et entraîner un incendie, une explosion ou un risque de blessures.
- f) Ne jamais exposer une batterie au feu ou à des températures trop élevées. Le feu ou des températures supérieures à 130 °C (265 °F) peuvent entraîner une explosion.
- g) Suivre toutes les instructions relatives au chargement et ne chargez jamais la batterie ou l'outil sans fil en dehors de la plage de températures indiquée dans ce mode d'emploi. Un chargement incorrect ou un chargement en dehors de la plage de températures autorisée peut détruire la batterie et augmenter le risque d'incendie.



PRUDENCE ! RISQUE D'EXPLOSION !
Ne jamais recharger des piles non rechargeables.



Protégez la batterie de la chaleur, par ex. aussi du rayonnement solaire continu, du feu, de l'eau et de l'humidité. Il y a risque d'explosion.

6. Service après-vente

- a) Faire entretenir l'outil par un réparateur qualifié utilisant uniquement des pièces de rechange identiques. Cela assurera que la sécurité de l'outil est maintenue.
- b) Ne jamais entretenir des batteries endommagées. L'entretien des batteries ne doit être effectué que par le constructeur ou des points de service après-vente agréés.

Consignes de sécurité spécifiques à l'appareil

- Sécurisez la pièce à usiner. Toute pièce à usiner maintenue par des dispositifs de serrage ou un étau est mieux sécurisée qu'avec votre seule main.
- N'appuyez en aucun cas les mains à côté de l'appareil, devant lui ou devant la surface à usiner, un risque de blessure existant en cas de glissement.
- **RISQUE D'INCENDIE LIÉ À LA PROJECTION D'ÉTINCELLES !** Lorsque vous poncez des métaux, des étincelles sont projetées. Veillez de ce fait absolument à ce que personne ne soit mis en danger et qu'aucun matériau combustible ne se trouve à proximité de la zone de travail.



AVERTISSEMENT !
VAPEURS TOXIQUES !

- Les poussières nocives / toxiques apparaissant lors de l'usage représentent un danger pour la santé de l'utilisateur ou des personnes proches.



AVERTISSEMENT !
DANGER CAUSÉ PAR LA POUSSIÈRE !

- En cas de travail prolongé sur du bois, et en particulier si les matériaux usinés génèrent des poussières toxiques, raccordez l'appareil à un dispositif d'aspiration des poussières externe adapté. **Portez des lunettes de protection et un masque anti-poussière !**
- Lors de l'usinage de matières plastiques, de peintures, de laques/vernis, etc., veillez à une ventilation suffisante.
- N'imbibez pas les matériaux ou les surfaces à usiner avec des liquides à base de solvants.
- N'usinez pas de matériaux mouillés ou de surfaces humides.
- Évitez de poncer des peintures au plomb ou d'autres matériaux toxiques.
- Les matériaux contenant de l'amiante ne doivent pas être usinés. L'amiante est cancérigène.

- Évitez tout contact avec une feuille abrasive en fonctionnement.
- Utilisez l'appareil uniquement avec une feuille abrasive mise en place.
- N'utilisez jamais l'outil à d'autres fins que celles prévues ici et utilisez uniquement des pièces/accessoires d'origine. L'utilisation de pièces ou d'accessoires différents de ceux recommandés dans le mode d'emploi vous expose à un risque de blessures.
- Laissez toujours s'immobiliser l'appareil éteint avant de le déposer.
- L'appareil doit toujours être propre, sec et exempt d'huile ou de graisse.

Avertissements de sécurité relatifs aux chargeurs

- Cet appareil peut être utilisé par des enfants à partir de 8 ans et par des personnes ayant des capacités physiques, sensorielles ou mentales réduites ou disposant de peu d'expérience et/ou de connaissances, à condition qu'ils soient surveillés ou qu'ils aient été initiés à l'utilisation sécurisée de l'appareil et qu'ils aient compris les dangers en résultant. Ne pas laisser les enfants jouer avec l'appareil. Le nettoyage et la maintenance utilisateur ne doivent pas être réalisés par des enfants s'ils ne sont pas surveillés.
- Si le cordon d'alimentation de cet appareil est endommagé, il doit être remplacé par le fabricant, son service après-vente ou une personne de qualification similaire afin d'éviter tout risque.



Le chargeur convient uniquement à une exploitation en intérieur.

AVERTISSEMENT !

- N'utilisez pas l'appareil lorsque le câble de chargement, le câble secteur ou la fiche secteur sont endommagés. Des câbles secteur endommagés signifient un danger de mort par électrocution.

ATTENTION !

- ▶ Ce chargeur peut recharger uniquement les batteries suivantes : PAKP 12 A1/ PAKP 12 A2/PAKP 12 A3/PAKP 12 B1/ PAKP 12 C1/ PAKP 12 D1.
- ▶ Une liste à jour de la compatibilité des batteries est disponible sur www.Lidl.de/Akku.

Avant la mise en service

Retirer/charger/replacer le bloc-batterie

PRUDENCE !

- ▶ Débranchez toujours la fiche secteur du chargeur avant d'en retirer le bloc-batterie ② ou de le mettre en place.

REMARQUE

- ▶ La batterie est livrée partiellement chargée. Avant la première mise en service, chargez idéalement entièrement la batterie. Vous pouvez recharger la batterie lithium-ions à tout moment sans en raccourcir sa durée de vie. Une interruption du processus de chargement ne porte pas préjudice à la batterie.
- ▶ Ne chargez jamais le bloc-batterie lorsque la température ambiante est inférieure à 10 °C ou supérieure à 40 °C. Si une batterie lithium-ions doit rester stockée pendant une période prolongée, il faut contrôler régulièrement son état de charge. L'état de charge optimal se situe entre 50 % et 80 %. Le climat de stockage doit être frais et sec dans une température ambiante située entre 0 °C et 50 °C.

1. Pour retirer le bloc-batterie ②, appuyez sur les touches de déverrouillage ① et retirez le bloc-batterie ② de l'appareil.

2. Placez le bloc-batterie **2** dans le chargeur rapide **13**.
3. Insérez la fiche secteur dans la prise secteur. La LED de contrôle **11** s'allume en rouge.
4. La LED indicatrice d'état de charge **12** verte vous signale que l'opération de chargement est terminée et que le bloc-batterie **2** est prêt à être utilisé.
5. Introduisez le bloc-batterie **2** dans l'appareil.

Contrôler l'état de charge de la batterie

- ◆ Pour vérifier l'état de charge de la batterie, appuyez sur l'interrupteur MARCHÉ/ARRÊT **6** (voir aussi la figure principale). L'état et la puissance restante s'affichent comme suit dans la LED d'état de charge de la batterie **7** :
 ROUGE/ORANGE/VERT = charge maximale
 ROUGE/ORANGE = charge moyenne
 ROUGE = charge faible - recharger la batterie

Mise en service

REMARQUE

- ▶ Allumez toujours la ponceuse portative avant son entrée en contact avec le matériau et ensuite seulement guidez l'appareil sur la pièce à usiner.

Allumer l'appareil

- ◆ Appuyez sur l'interrupteur MARCHÉ/ARRÊT **6**.

Éteindre l'appareil

- ◆ Appuyez sur l'interrupteur MARCHÉ/ARRÊT **6**.

Raccorder l'aspiration des poussières

⚠ AVERTISSEMENT ! RISQUE D'INCENDIE !

- ▶ Il existe un risque d'incendie lors du travail avec des outils électriques dotés d'une boîte de récupération de la poussière ou qui peuvent être reliés à l'aspirateur via un dispositif d'aspiration de la poussière ! Dans des conditions défavorables, comme par ex. une projection d'étincelles lors du ponçage de métal ou la présence de résidus métalliques dans le bois, la poussière de bois dans le sac à poussière (ou le sac de l'aspirateur) risque de prendre feu spontanément. Ceci peut en particulier se passer lorsque la poussière de bois est mélangée à des restes de peinture/vernis ou à d'autres substances chimiques et que la pièce à poncer est brûlante suite à un long travail. Évitez de ce fait absolument une surchauffe de la pièce à poncer et de l'appareil et videz toujours avant les pauses de travail la boîte de récupération de la poussière ou le sac à poussière de l'aspirateur.

Portez un masque de protection anti-poussière !

⚠ AVERTISSEMENT !

- ▶ Retirez le bloc-batterie **2** de l'appareil avant d'effectuer des travaux sur l'appareil.

Raccordement

- ◆ Retirez le cache de protection **3** du raccord adaptateur **8**.
- ◆ Placez l'adaptateur **4** sur le raccord adaptateur **8**.
- ◆ Glissez le flexible d'un dispositif d'aspiration de poussière homologué (par ex. d'un aspirateur à poussière d'atelier) sur l'adaptateur **4**.

Retrait

- ◆ De l'adaptateur **4**, retirez le flexible du dispositif d'aspiration de la poussière.
- ◆ Retirez l'adaptateur **4**.
- ◆ Remplacez le cache de protection **3** sur le raccord adaptateur **8**.

Fixation/retrait de la feuille abrasive

AVERTISSEMENT !

- ▶ Retirez le bloc-batterie ② de l'appareil avant d'effectuer des travaux sur l'appareil.

REMARQUE

- ▶ Avant de fixer une nouvelle feuille abrasive, retirez la poussière et la saleté du plateau de ponçage ⑤.

Mise en place

- ◆ Vous pouvez mettre la feuille abrasive ⑨ en place sur le plateau de ponçage ⑤ à l'aide de la fermeture auto-agrippante.
- ◆ Veillez à ce que les trous d'aspiration sur la feuille abrasive ⑨ correspondent à ceux du plateau de ponçage ⑤. Utilisez pour cela la fixation de feuille abrasive ⑩ comme illustré par la fig. A sur le volet dépliant.

Retrait

- ◆ Détachez tout simplement la feuille abrasive ⑨ du plateau de ponçage ⑤.

Consignes de travail

- Veuillez tenir compte du fait qu'il convient d'utiliser des feuilles abrasives de grains différents pour l'usinage des différents matériaux.
- Approchez l'appareil en marche de la pièce à usiner.
- Travaillez en exerçant une légère pression de contact.
- Travaillez avec une avancée régulière.
- Changez les feuilles abrasives à temps.
- Ne poncez jamais différents matériaux (par ex. bois et ensuite métal) avec la même feuille abrasive. Seules des feuilles abrasives impeccables vous permettent d'obtenir de bons résultats de ponçage.
- Nettoyez de temps en temps la feuille abrasive avec l'aspirateur.
- Poncez les endroits difficilement accessibles avec le bord avant ou latéral de la feuille abrasive appliquant contre le plateau de ponçage.

- Réalisez le ponçage en lés parallèles et se chevauchant.
- Levez l'appareil de la pièce à usiner après l'usinage et éteignez-le ensuite.

Entretien et nettoyage

AVERTISSEMENT !

- ▶ Retirez le bloc-batterie ② de l'appareil avant d'effectuer des travaux sur l'appareil.

La ponceuse portative sans fil ne nécessite aucune maintenance.

- Nettoyez l'appareil directement après avoir terminé le travail.
- Nettoyez le boîtier avec un chiffon sec.
- Éliminez la poussière de ponçage qui adhère à l'aide d'un pinceau.
- N'utilisez en aucun cas d'objets tranchants, de l'essence, des solvants ou des produits nettoyants qui attaquent le plastique. Évitez que des liquides ne pénètrent à l'intérieur de l'appareil.
- Si une batterie lithium-ions doit rester stockée pendant une période prolongée, il faut contrôler régulièrement son état de charge. L'état de charge optimal se situe entre 50 et 80 %. Le climat de stockage idéal est frais et sec.

Garantie pour Kompennass Handels GmbH pour la Belgique

Chère cliente, cher client,

Cet appareil est garanti 3 ans à partir de la date d'achat. Si ce produit venait à présenter des vices, vous disposez de droits légaux face au vendeur de ce produit. Vos droits légaux ne sont pas restreints par notre garantie présentée ci-dessous.

Conditions de garantie

La période de garantie débute à la date d'achat. Veuillez bien conserver le ticket de caisse. Celui-ci servira de preuve d'achat.

Si dans un délai de trois ans suivant la date d'achat de ce produit, un vice de matériel ou de fabrication venait à apparaître, le produit sera réparé, remplacé gratuitement par nos soins ou le prix d'achat remboursé, selon notre choix. Cette prestation sous garantie nécessite, dans le délai de trois ans, la présentation de l'appareil défectueux et du justificatif d'achat (ticket de caisse) ainsi que la description brève du vice et du moment de son apparition.

Si le vice est couvert par notre garantie, vous recevrez le produit réparé ou un nouveau produit en retour. Aucune nouvelle période de garantie ne débute avec la réparation ou l'échange du produit.

Les blocs-batteries de la série X 12 V et X 20 V Team sont garantis 3 ans à compter de la date d'achat.

Période de garantie et réclamation légale pour vices cachés

L'exercice de la garantie ne prolonge pas la période de garantie. Cette disposition s'applique également aux pièces remplacées ou réparées. Les dommages et vices éventuellement déjà présents à l'achat doivent être signalés immédiatement après le déballage. Toute réparation survenant après la période sous garantie fera l'objet d'une facturation.

Étendue de la garantie

L'appareil a été fabriqué avec soin conformément à des directives de qualité strictes et consciencieusement contrôlé avant sa livraison.

La prestation de la garantie s'applique aux vices de matériel et de fabrication. Cette garantie ne s'étend pas aux pièces du produit qui sont exposées à une usure normale et peuvent de ce fait être considérées comme pièces d'usure, ni aux détériorations de pièces fragiles, par ex. interrupteurs ou pièces en verre.

Cette garantie devient caduque si le produit est détérioré, utilisé ou entretenu de manière non conforme. Toutes les instructions listées dans le manuel d'utilisation doivent être exactement respectées pour une utilisation conforme du produit. Des buts d'utilisation et actions qui sont déconseillés dans le manuel d'utilisation, ou dont vous êtes avertis doivent également être évités.

Le produit est uniquement destiné à un usage privé et ne convient pas à un usage professionnel. La garantie est annulée en cas d'entretien incorrect et inapproprié, d'usage de la force et en cas d'intervention non réalisée par notre centre de service après-vente agréé.

La période de garantie ne s'applique pas dans les cas suivants

- usure normale de la capacité de l'accu
- utilisation commerciale du produit
- détérioration ou modification du produit par le client
- non-respect des consignes de sécurité et de maintenance, erreur d'utilisation
- dommages causés par des événements élémentaires

Procédure en cas de garantie

Afin de garantir un traitement rapide de votre demande, veuillez suivre les indications suivantes :

- Veuillez avoir à portée de main pour toutes questions le ticket de caisse et la référence article (IAN) 405828_2201 en tant que justificatif de votre achat.
- Vous trouverez la référence sur la plaque signalétique sur le produit, une gravure sur le produit, sur la page de garde du mode d'emploi (en bas à gauche) ou sur l'autocollant au dos ou sur le dessous du produit.

- Si des erreurs de fonctionnement ou d'autres vices venaient à apparaître, veuillez d'abord contacter le département service clientèle cité ci-dessous par **téléphone** ou par **e-mail**.
- Vous pouvez ensuite retourner un produit enregistré comme étant défectueux en joignant le ticket de caisse et en indiquant en quoi consiste le vice et quand il est survenu, sans devoir l'affranchir à l'adresse de service après-vente communiquée.



Sur www.lidl-service.com, vous pourrez télécharger ce mode d'emploi et de nombreux autres manuels, vidéos produit et logiciels d'installation.

Grâce à ce code QR, vous arrivez directement sur le site Lidl service après-vente (www.lidl-service.com) et vous pourrez ouvrir votre mode d'emploi en saisissant votre référence (IAN) 405828_2201.

Garantie pour Kompennass Handels GmbH pour la France

Chère cliente, cher client,

Cet appareil est garanti 3 ans à partir de la date d'achat. Si ce produit venait à présenter des vices, vous disposez de droits légaux face au vendeur de ce produit. Vos droits légaux ne sont pas restreints par notre garantie présentée ci-dessous.

Conditions de garantie

La période de garantie débute à la date d'achat. Veuillez bien conserver le ticket de caisse. Celui-ci servira de preuve d'achat.

Si dans un délai de trois ans suivant la date d'achat de ce produit, un vice de matériel ou de fabrication venait à apparaître, le produit sera réparé, remplacé gratuitement par nos soins ou le prix d'achat remboursé, selon notre choix. Cette prestation sous garantie nécessite, dans le délai de trois ans, la présentation de l'appareil défectueux et du justificatif d'achat (ticket de caisse) ainsi que la description brève du vice et du moment de son apparition.

Si le vice est couvert par notre garantie, vous recevrez le produit réparé ou un nouveau produit en retour. Aucune nouvelle période de garantie ne débute avec la réparation ou l'échange du produit.

Les blocs-batteries de la série X 12 V et X 20 V Team sont garantis 3 ans à compter de la date d'achat.

Période de garantie et réclamation légale pour vices cachés

L'exercice de la garantie ne prolonge pas la période de garantie. Cette disposition s'applique également aux pièces remplacées ou réparées. Les dommages et vices éventuellement déjà présents à l'achat doivent être signalés immédiatement après le déballage. Toute réparation survenant après la période sous garantie fera l'objet d'une facturation.

Étendue de la garantie

L'appareil a été fabriqué avec soin conformément à des directives de qualité strictes et consciencieusement contrôlé avant sa livraison.

La prestation de la garantie s'applique aux vices de matériel et de fabrication. Cette garantie ne s'étend pas aux pièces du produit qui sont exposées à une usure normale et peuvent de ce fait être considérées comme pièces d'usure, ni aux détériorations de pièces fragiles, par ex. interrupteurs ou pièces en verre.

Cette garantie devient caduque si le produit est détérioré, utilisé ou entretenu de manière non conforme. Toutes les instructions listées dans le manuel d'utilisation doivent être exactement respectées pour une utilisation conforme du produit. Des buts d'utilisation et actions qui sont déconseillés dans le manuel d'utilisation, ou dont vous êtes avertis doivent également être évités.

Le produit est uniquement destiné à un usage privé et ne convient pas à un usage professionnel. La garantie est annulée en cas d'entretien incorrect et inapproprié, d'usage de la force et en cas d'intervention non réalisée par notre centre de service après-vente agréé.

Article L217-16 du Code de la consommation

Lorsque l'acheteur demande au vendeur, pendant le cours de la garantie commerciale qui lui a été consentie lors de l'acquisition ou de la réparation d'un bien meuble, une remise en état couverte par la garantie, toute période d'immobilisation d'au moins sept jours vient s'ajouter à la durée de la garantie qui restait à courir. Cette période court à compter de la demande d'intervention de l'acheteur ou de la mise à disposition pour réparation du bien en cause, si cette mise à disposition est postérieure à la demande d'intervention.

Indépendamment de la garantie commerciale souscrite, le vendeur reste tenu des défauts de conformité du bien et des vices rédhibitoires dans les conditions prévues aux articles L217-4 à L217-13 du Code de la consommation et aux articles 1641 à 1648 et 2232 du Code Civil.

Article L217-4 du Code de la consommation

Le vendeur livre un bien conforme au contrat et répond des défauts de conformité existant lors de la délivrance. Il répond également des défauts de conformité résultant de l'emballage, des instructions de montage ou de l'installation lorsque celle-ci a été mise à sa charge par le contrat ou a été réalisée sous sa responsabilité.

Article L217-5 du Code de la consommation

Le bien est conforme au contrat :

- 1° S'il est propre à l'usage habituellement attendu d'un bien semblable et, le cas échéant :
 - s'il correspond à la description donnée par le vendeur et possède les qualités que celui-ci a présentées à l'acheteur sous forme d'échantillon ou de modèle ;
 - s'il présente les qualités qu'un acheteur peut légitimement attendre eu égard aux déclarations publiques faites par le vendeur, par le producteur ou par son représentant, notamment dans la publicité ou l'étiquetage ;
- 2° Ou s'il présente les caractéristiques définies d'un commun accord par les parties ou être propre à tout usage spécial recherché par l'acheteur, porté à la connaissance du vendeur et que ce dernier a accepté.

Article L217-12 du Code de la consommation

L'action résultant du défaut de conformité se prescrit par deux ans à compter de la délivrance du bien.

Article 1641 du Code civil

Le vendeur est tenu de la garantie à raison des défauts cachés de la chose vendue qui la rendent impropre à l'usage auquel on la destine, ou qui diminuent tellement cet usage que l'acheteur ne l'aurait pas acquise, ou n'en aurait donné qu'un moindre prix, s'il les avait connus.

Article 1648 1er alinéa du Code civil

L'action résultant des vices rédhibitoires doit être intentée par l'acquéreur dans un délai de deux ans à compter de la découverte du vice.

Les pièces détachées indispensables à l'utilisation du produit sont disponibles pendant la durée de la garantie du produit.

La période de garantie ne s'applique pas dans les cas suivants

- usure normale de la capacité de l'accu
- utilisation commerciale du produit
- détérioration ou modification du produit par le client
- non-respect des consignes de sécurité et de maintenance, erreur d'utilisation
- dommages causés par des événements élémentaires

Procédure en cas de garantie

Afin de garantir un traitement rapide de votre demande, veuillez suivre les indications suivantes :

- Veuillez avoir à portée de main pour toutes questions le ticket de caisse et la référence article (IAN) 405828_2201 en tant que justificatif de votre achat.
- Vous trouverez la référence sur la plaque signalétique sur le produit, une gravure sur le produit, sur la page de garde du mode d'emploi (en bas à gauche) ou sur l'autocollant au dos ou sur le dessous du produit.
- Si des erreurs de fonctionnement ou d'autres vices venaient à apparaître, veuillez d'abord contacter le département service clientèle cité ci-dessous par **téléphone** ou par **e-mail**.
- Vous pouvez ensuite retourner un produit enregistré comme étant défectueux en joignant le ticket de caisse et en indiquant en quoi consiste le vice et quand il est survenu, sans devoir l'affranchir à l'adresse de service après-vente communiquée.



Sur www.lidl-service.com, vous pourrez télécharger ce mode d'emploi et de nombreux autres manuels, vidéos produit et logiciels d'installation.

Grâce à ce code QR, vous arriverez directement sur le site Lidl service après-vente (www.lidl-service.com) et vous pourrez ouvrir votre mode d'emploi en saisissant votre référence (IAN) 405828_2201.

AVERTISSEMENT !

- ▶ Faites réparer vos appareils par le service après-vente ou un électricien qualifié et uniquement avec des pièces de rechange d'origine. Cela assure le maintien de la sécurité de l'appareil.
- ▶ Confiez toujours le remplacement de la fiche ou du cordon d'alimentation au fabricant de l'appareil ou à son service après-vente. Cela assure le maintien de la sécurité de l'appareil.

Service après-vente

Service France

Tel.: 0800 919270

E-Mail: kompennass@lidl.fr

Service Belgique

Tel.: 0800 12089

E-Mail: kompennass@lidl.be

IAN 405828_2201

Importateur

Veuillez tenir compte du fait que l'adresse suivante n'est pas une adresse de service après-vente. Veuillez d'abord contacter le service mentionné.

KOMPERNASS HANDELS GMBH

BURGSTRASSE 21

44867 BOCHUM

ALLEMAGNE

www.kompennass.com

Mise au rebut



Le produit et l'emballage sont recyclables, soumis à une responsabilité élargie du fabricant, et sont collectés séparément.



Ne jetez pas les outils électriques dans les ordures ménagères !

Le symbole ci-contre, d'une poubelle barrée sur roues, indique que cet appareil doit respecter la directive 2012/19/EU. Cette directive stipule que vous ne devez pas éliminer cet appareil en fin de vie avec les ordures ménagères, mais le rapporter aux points de collecte, aux centres de recyclage ou aux entreprises de gestion des déchets spécialement équipés à cet effet.

Ce recyclage est gratuit. Respectez l'environnement et recyclez en bonne et due forme.



Renseignez-vous auprès de votre commune ou des services administratifs de votre ville pour connaître les possibilités de recyclage du produit usagé.



Ne jetez pas les accus dans les ordures ménagères !

Directive 2006/66/CE. Déposez le pack d'accus et/ou l'appareil auprès des points de collecte existants. Les piles/batteries doivent être traitées comme des déchets spéciaux devant être obligatoirement recyclés dans le respect de l'environnement par les entités correspondantes (commerçants, revendeurs spécialisés, services municipaux, entreprises de recyclage professionnel). Les piles/batteries peuvent contenir des métaux lourds toxiques.

Par conséquent, ne jetez pas les piles/batteries dans les ordures ménagères, rappez-les au contraire à un point de collecte séparé. Ne rappez-les qu'à l'état déchargé.



L'emballage est constitué de matériaux écologiques que vous pouvez recycler par le biais des services de recyclage locaux.



Éliminez l'emballage d'une manière respectueuse de l'environnement.

Observez le marquage sur les différents matériaux d'emballage et triez-les séparément si nécessaire. Les matériaux d'emballage sont repérés par des abréviations (a) et des numéros (b) qui ont la signification suivante : 1-7 : Plastiques, 20-22 : Papier et carton, 80-98 : Matériaux composites.

Déclaration de conformité d'origine

Nous soussignés, KOMPERNASS HANDELS GMBH, responsable du document :
Monsieur Semi Uguzlu, BURGSTR. 21, 44867 BOCHUM, ALLEMAGNE, déclarons par la présente
que ce produit est en conformité avec les normes, documents normatifs et directives CE suivants :

Directive relative aux machines (2006/42/CE)

Directive CE sur les basses tensions (2014/35/EU, chargeur uniquement)

Compatibilité électromagnétique (2014/30/EU)

Directive RoHS (2011/65/EU)*

* La seule responsabilité pour l'établissement de cette déclaration de conformité incombe au fabricant. L'objet de la déclaration décrit ci-dessus répond aux prescriptions de la directive 2011/65/EU du Parlement européen et du Conseil en date du 8 juin 2011 visant la restriction de l'utilisation de certaines substances dangereuses dans les appareils électriques et électroniques.

Normes harmonisées appliquées

EN 62841-1:2015

EN 62841-2-4:2014

EN 55014-1:2017/A11:2020

EN IEC 55014-1:2021

EN 55014-2:2015

EN IEC 55014-2:2021

EN IEC 61000:2018

Type/désignation de l'appareil : Ponceuse multifonction sans fil 12 V PAMS 12 A1

Année de construction : 06–2022

Numéro de série : IAN 405828_2201

Bochum, le 14/03/2022



Semi Uguzlu

- Responsable qualité -

Sous réserve de modifications techniques à des fins de perfectionnement.

Commande de batteries de recharge



Si vous souhaitez commander une batterie de recharge pour votre appareil, vous pouvez le faire très aisément soit sur le site www.kompernass.com soit par téléphone.

En raison d'un stock limité, il est possible que cet article soit épuisé très rapidement.

REMARQUE

- Dans certains pays, la commande de pièces de rechange ne peut pas être réalisée en ligne. Dans ce cas, veuillez contacter la hotline du service après-vente.

Commande téléphonique

FR Service France Tel.: 0800 919270

BE Service Belgique Tel.: 0800 12089

Pour que votre commande soit traitée plus rapidement, veuillez s.v.p. tenir prêt le numéro de référence de l'appareil (IAN 405828_2201) pour répondre à toute demande de renseignements. Vous trouverez le numéro de référence sur la plaque signalétique ou sur la page de garde de ce mode d'emploi.

Inhoud

Inleiding	46
Gebruik in overeenstemming met bestemming	46
Onderdelen	46
Inhoud van het pakket	46
Technische gegevens	46
Algemene veiligheidsvoorschriften voor elektrische gereedschappen	47
1. Veiligheid op de werkplek	47
2. Elektrische veiligheid	48
3. Veiligheid van personen	48
4. Gebruik en behandeling van het elektrische gereedschap	49
5. Gebruik en behandeling van het accugereedschap	49
6. Service	50
Apparaatspecifieke veiligheidsvoorschriften	50
Veiligheidsvoorschriften voor opladers	51
Vóór de ingebruikname	51
Accupack in het apparaat plaatsen/opladen/uit het apparaat nemen	51
Oplaadstatus van de accu controleren	52
Ingebruikname	52
Stofafzuiging aansluiten	52
Schuurvel aanbrengen/afnemen	53
Werkvoorschriften	53
Onderhoud en reiniging	53
Garantie van Kompernaß Handels GmbH	54
Service	55
Importeur	55
Afvoeren	56
Originele conformiteitsverklaring	57
Vervangende accu bestellen	58
Telefonisch bestellen	58

MULTIFUNCTIONELE ACCU-SCHUURMACHINE 12 V PAMS 12 A1

Inleiding

Hartelijk gefeliciteerd met de aankoop van uw nieuwe apparaat. U hebt hiermee gekozen voor een hoogwaardig product. De gebruiksaanwijzing maakt deel uit van dit product. Hij bevat belangrijke aanwijzingen voor de veiligheid, het gebruik en het afvoeren van dit product. Lees alle bedienings- en veiligheidsaanwijzingen voordat u het product in gebruik neemt. Gebruik het product uitsluitend op de voorgeschreven wijze en voor de aangegeven doeleinden. Geef alle documenten mee als u het product doorgeeft aan een derde.

Gebruik in overeenstemming met bestemming

Het apparaat is – al naargelang het schuurpapier – bestemd voor het droog schuren van hout, kunststof, metaal, plamuur en gelakte oppervlakken. Het apparaat is uitermate geschikt voor hoeken, profielen of moeilijk toegankelijke plekken. Elk ander gebruik of elke wijziging van het apparaat geldt als niet in overeenstemming met de bestemming en brengt ernstig gevaar voor ongelukken met zich mee. Voor schade die voortvloeit uit oneigenlijk gebruik aanvaarden wij geen aansprakelijkheid. Niet bestemd voor commercieel gebruik.

Onderdelen

- 1 Ontgrendelknoppen
- 2 Accupack*
- 3 Kapje
- 4 Adapter
- 5 Schuurzool
- 6 Aan-/uitknop
- 7 Accu-display-LED
- 8 Adapteraansluiting

- 9 Schuurvel
- 10 Fixering schuurvel
- 11 Controle-LED
- 12 Laadstatusindicatie-LED
- 13 Snellader*

Inhoud van het pakket

- 1 multifunctionele accu-schuurmachine 12 V
- 4 schuurvellen (60/80/120/240)
- 1 adapter voor stofafzuiging
- 1 fixering voor schuurpapier
- 1 gebruiksaanwijzing

Technische gegevens

Multifunctionele accu-schuurmachine 12 V PAMS 12 A1

Nominale spanning	12 V --- (gelijkstroom)
Nominaal toerental (onbelast)	n_0 11000 min^{-1}
Nominaal aantal schuurbewegingen	n_0 22000 min^{-1}

Accu PAKK 12 A1*

Type	LITHIUM-ION
Nominale spanning	12 V --- (gelijkstroom)
Capaciteit	2000 mAh

Accu-snellader PLGK 12 A1*

INGANG/Input

Nominale spanning	220-240 V \sim , 50-60 Hz (wisselstroom)
-------------------	--

Opgenomen vermogen 50 W

UITGANG/Output

Nominale spanning	12 V --- (gelijkstroom)
Nominale stroom	2,4 A
Oplaadduur	ca. 60 min
Zekering (intern)	2 A T2A
Beschermingsklasse	II/III (dubbel geïsoleerd)

* DE ACCU EN DE OPLADER ZIJN NIET MEEGELEVERD

Geluids- en trillingsgegevens

Gemeten waarde voor geluid vastgesteld conform EN 62841. Het A-gewogen geluidsniveau van het elektrische gereedschap bedraagt gemiddeld:

Geluidsemissies

Geluidsdrukniveau	$L_{pA} = 77,5 \text{ dB (A)}$
Onzekerheid	$K_{pA} = 3 \text{ dB}$
Geluidsvermogensniveau	$L_{WA} = 88,5 \text{ dB (A)}$
Onzekerheid	$K_{WA} = 3 \text{ dB}$

Draag gehoorbescherming!

Totale trillingswaarden

(vectorsom van drie richtingen) bepaald conform EN 62841:

Schuren

Trillingsemissiewaarde	$a_h = 3,107 \text{ m/s}^2$
Onzekerheid	$K = 1,5 \text{ m/s}^2$

OPMERKING

- De vermelde totale trillingswaarden en de vermelde geluidsemissiewaarden zijn in een genormeerde testopstelling gemeten en kunnen ook worden gebruikt voor vergelijking van een elektrisch gereedschap met een ander elektrisch gereedschap.
- De vermelde totale trillingswaarden en de vermelde geluidsemissiewaarden kunnen ook worden gebruikt voor een voorlopige inschatting van de belasting.

⚠ WAARSCHUWING!

- De trillings- en geluidsemissieniveaus kunnen tijdens het daadwerkelijke gebruik van het elektrische gereedschap afwijken van de vermelde waarden, afhankelijk van de aard en het gebruik van het elektrische gereedschap, en in het bijzonder afhankelijk van het soort werkstuk dat wordt bewerkt.

⚠ WAARSCHUWING!

- Het is noodzakelijk veiligheidsmaatregelen ter bescherming van de bediener vast te stellen op basis van een inschatting van de trillingsbelasting tijdens de feitelijke gebruiksomstandigheden (hierbij dient rekening te worden gehouden met alle aspecten van de bedrijfscyclus, bijvoorbeeld perioden waarin het gereedschap is uitgeschakeld en perioden waarin het gereedschap weliswaar is ingeschakeld, maar niet wordt belast).



Algemene veiligheidsvoorschriften voor elektrische gereedschappen

⚠ WAARSCHUWING!

- Lees alle veiligheidsvoorschriften, aanwijzingen, afbeeldingen en technische gegevens van dit elektrische gereedschap. Het niet-naleven van de volgende aanwijzingen kan elektrische schokken, brand en/of ernstig letsel veroorzaken.

Bewaar alle veiligheidsvoorschriften en -aanwijzingen voor toekomstig gebruik.

De in de veiligheidsvoorschriften gebruikte term "elektrisch gereedschap" heeft betrekking op elektrisch gereedschap dat op netvoeding werkt (met snoer) en op elektrisch gereedschap dat op accu's werkt (zonder snoer).

1. Veiligheid op de werkplek

- Houd uw werkomgeving schoon en goed verlicht. Wanorde en een niet verlichte werkomgeving kunnen leiden tot ongelukken.
- Gebruik het elektrische gereedschap niet in explosiegevaarlijke omgevingen waarin zich brandbare vloeistoffen, gasen of stof bevinden. Elektrisch gereedschap geeft vonken af die stof of dampen kunnen doen ontvlammen.
- Houd kinderen en andere personen uit de buurt tijdens het gebruik van het elektrische gereedschap. Als u afgeleid raakt, zou u de controle over het elektrische gereedschap kunnen verliezen.

2. Elektrische veiligheid

- a) De stekker van het elektrische gereedschap moet in het stopcontact passen. De stekker mag op geen enkele wijze worden veranderd. Gebruik geen verloopstekker in combinatie met geaarde elektrische gereedschappen. Onveranderde stekkers en passende stopcontacten verminderen het risico op elektrische schokken.
- b) Voorkom lichamelijk contact met geaarde oppervlakken zoals buizen, verwarmingstoestellen, fornuizen en koelkasten. Er bestaat een verhoogd risico op een elektrische schok als uw lichaam geaard is.
- c) Houd elektrisch gereedschap uit de buurt van regen of vocht. Als er water in een elektrisch gereedschap binnendringt, bestaat er verhoogd risico op een elektrische schok.
- d) Gebruik het snoer niet voor oneigenlijke doeleinden, bijvoorbeeld om het elektrische gereedschap te dragen, om het gereedschap op te hangen of om de stekker uit het stopcontact te trekken. Houd het snoer uit de buurt van hitte, olie, scherpe randen of bewegende onderdelen. Beschadigde of in de war geraakte snoeren verhogen de kans op een elektrische schok.
- e) Gebruik bij het werken met elektrisch gereedschap buitenshuis alleen verlengsnoeren die zijn goedgekeurd voor gebruik buitenshuis. Het gebruik van een verlengsnoer dat geschikt is voor gebruik buitenshuis, vermindert het risico op een elektrische schok.
- f) Gebruik een aardlekschakelaar als het gebruik van het elektrische gereedschap in een vochtige omgeving onvermijdelijk is. Het gebruik van een aardlekschakelaar vermindert het risico op een elektrische schok.

3. Veiligheid van personen

- a) Wees alert, let op wat u doet en gebruik uw gezond verstand wanneer u elektrisch gereedschap gebruikt. Gebruik geen elektrisch gereedschap als u moe bent of onder invloed bent van drugs, alcohol of medicijnen. Een moment van onoplettendheid kan bij het gebruik van elektrisch gereedschap al tot ernstig letsel leiden.
- b) Draag persoonlijke beschermingsmiddelen en draag altijd een veiligheidsbril. Het dragen van persoonlijke beschermingsmiddelen zoals een stofmasker, antislipveiligheidsschoenen, een veiligheidshelm of gehoorbescherming, afhankelijk van het type en het gebruik van het elektrische gereedschap, vermindert het risico op letsel.
- c) Voorkom onbedoelde inschakeling. Zorg ervoor dat het elektrische gereedschap is uitgeschakeld voordat u het aansluit op de netvoeding en/of de accu, het optilt of draagt. Als u bij het dragen van elektrisch gereedschap uw vinger op de aan-/uitknop houdt of als u reeds ingeschakeld elektrisch gereedschap op de netvoeding aansluit, kan dit tot ongelukken leiden.
- d) Verwijder het afstelgereedschap of de sleutel voordat u het elektrische gereedschap aanzet. Gereedschappen of moersleutels die zich in een draaiend onderdeel van het elektrische gereedschap bevinden, kunnen letsel veroorzaken.
- e) Voorkom een abnormale lichaamshouding. Zorg dat u stevig staat en bewaar altijd uw evenwicht. Daardoor kunt u het elektrische gereedschap in onverwachte situaties beter controleren.
- f) Draag geschikte kleding. Draag geen wijde kleding of sieraden. Houd haar en kleding uit de buurt van bewegende onderdelen. Loszittende kleding, sieraden of haren kunnen door bewegende onderdelen gegrepen worden.

- g) Als stofafzuigings- en -opvangvoorzieningen kunnen worden bevestigd, moeten deze worden aangesloten en correct worden gebruikt. Het gebruik van een stofafzuiging kan risico's door stof beperken.
- h) Laat u niet misleiden door schijnbare veiligheid en negeer de veiligheidsregels voor elektrisch gereedschap niet, ook wanneer u na veelvuldig gebruik vertrouwd bent met het elektrische gereedschap. Onoplettendheid kan in een fractie van een seconde tot ernstig letsel leiden.
- e) Onderhoud het elektrische gereedschap en de opzetstukken zorgvuldig. Controleer of bewegende onderdelen naar behoren werken en niet klemmen, en of er geen onderdelen gebroken of zodanig beschadigd zijn dat de werking van het elektrische gereedschap wordt aangetast. Laat beschadigde onderdelen vóór de ingebruikname van het elektrische gereedschap repareren. Veel ongelukken zijn het gevolg van slecht onderhoud van elektrisch gereedschap.

4. Gebruik en behandeling van het elektrische gereedschap

- a) Voorkom overbelasting van het elektrisch gereedschap. Gebruik voor uw werkzaamheden het daarvoor bedoelde elektrische gereedschap. Met een passend elektrisch apparaat werkt u beter en veiliger in het aangegeven vermogensbereik.
- b) Gebruik geen elektrisch gereedschap waarvan de aan-/uitknop defect is. Elektrisch gereedschap dat niet meer kan worden aan- of uitgezet, is gevaarlijk en moet worden gerepareerd.
- c) Haal de stekker uit het stopcontact en/of verwijder de afneembare accu, voordat u instellingen aan het apparaat verricht, hulpstukken verwisselt of het elektrische gereedschap weglegt. Deze voorzorgsmaatregel voorkomt dat het elektrische gereedschap onbedoeld kan worden gestart.
- d) Berg elektrisch gereedschap buiten het bereik van kinderen op wanneer het niet in gebruik is. Zorg ervoor dat het elektrische gereedschap niet wordt gebruikt door personen die er niet mee vertrouwd zijn of die deze instructies niet hebben gelezen. Elektrisch gereedschap is gevaarlijk als het door onervaren personen worden gebruikt.
- f) Houd snijgereedschappen scherp en schoon. Met zorg onderhouden snijgereedschappen met scherpe snijkanten lopen minder vaak vast en zijn gemakkelijker te sturen.
- g) Gebruik elektrisch gereedschap, hulpstukken en dergelijke in overeenstemming met deze instructies. Houd daarbij rekening met de werkomstandigheden en de te verrichten werkzaamheden. Het gebruik van elektrisch gereedschap voor andere doeleinden dan de beoogde toepassingen kan tot gevaarlijke situaties leiden.
- h) Houd handgrepen en greepvlakken droog, schoon en vrij van olie en vet. Bij gladde handgrepen en greepvlakken is een veilige bediening en beheersing van het elektrische gereedschap in onvoorziene situaties niet mogelijk.

5. Gebruik en behandeling van het accugereedschap

- a) Laad de accu's uitsluitend op met een oplader die door de fabrikant wordt aanbevolen. Er bestaat brandgevaar als een oplader die voor een bepaald type accu's bestemd is, voor andere accu's wordt gebruikt.
- b) Gebruik in elektrisch gereedschap alleen die accu's die daarvoor bestemd zijn. Het gebruik van andere accu's kan tot verwondingen en brandgevaar leiden.

- c) Houd een niet-gebruikte accu uit de buurt van paperclips, munten, sleutels, spijkers, schroeven en andere kleine metalen voorwerpen die een overbrugging van de contacten kunnen veroorzaken. Kortsluiting tussen de accucontacten kan verbrandingen of brand tot gevolg hebben.
- d) Bij onjuist gebruik kan er vloeistof uit de accu lekken. Vermijd contact met accuvloeistof. Spoel bij onbedoeld contact met accuvloeistof de vloeistof weg met water. Raadpleeg bovendien een arts als er accuvloeistof in de ogen komt. Lekkende accuvloeistof kan leiden tot huidirritatie en brandwonden.
- e) Gebruik geen beschadigde of gemodificeerde accu. Beschadigde of gemodificeerde accu's kunnen zich onvoorspelbaar gedragen en brand, explosies of letselgevaar tot gevolg hebben.
- f) Stel een accu niet bloot aan vuur of hoge temperaturen. Vuur of temperaturen boven 130 °C (265 °F) kunnen een explosie veroorzaken.
- g) Volg alle instructies voor het opladen en laad de accu of het accugereedschap nooit op buiten het in de gebruiksaanwijzing aangegeven temperatuurbereik. Bij verkeerd opladen of opladen buiten het toegestane temperatuurbereik kan de accu stukgaan en kan het brandgevaar toenemen.



VOORZICHTIG! EXPLOSIEGEVAAR!
Laad niet-oplaadbare accu's nooit op.



Bescherm de accu tegen hitte, bijv. van continu zonlicht, en tegen vuur, water en vocht. Er bestaat explosiegevaar.

6. Service

- a) Laat uw elektrische gereedschap alleen door gekwalificeerde vakmensen en uitsluitend met originele vervangingsonderdelen repareren. Op die manier blijft de veiligheid van het elektrische gereedschap gewaarborgd.
- b) Pleeg nooit onderhoud aan beschadigde accu's. Onderhoudswerkzaamheden aan accu's mogen uitsluitend worden uitgevoerd door de fabrikant of een bevoegde klantenservice.

Apparaatspecifieke veiligheidsvoorschriften

- Zet het werkstuk vast. Een werkstuk dat is vastgezet met klemmen of een bankschroef, wordt stevig vastgehouden dan met de hand.
- Zet in geen geval uw handen naast of voor het apparaat en het te bewerken vlak. Mochten uw handen wegglijden, dan bestaat er letselgevaar.
- **BRANDGEVAAR DOOR VONKENREGEN!** Wanneer u metaal slijpt, ontstaat er een vonkenregen. Let er daarom altijd op dat personen niet in gevaar worden gebracht en dat zich geen brandbare materialen in de buurt van de werkplek bevinden.

⚠ WAARSCHUWING! **GIFTIGE DAMPEN!**

- ▶ De door de bewerking gevormde schadelijke/giftige stoffen houden een gevaar in voor de gezondheid van degene die het gereedschap bedient en personen die zich in de buurt bevinden.

⚠ WAARSCHUWING! **RISICO DOOR STOF!**

- ▶ Sluit bij het langdurig bewerken van hout, en met name bij het bewerken van materialen waarbij voor de gezondheid schadelijke stoffen ontstaan, het apparaat aan op een passende externe stofafzuiging. **Draag een veiligheidsbril en een stofmasker!**

- Zorg bij de bewerking van kunststoffen, verven, lakken, enz. voor voldoende ventilatie.

- Bevochtig materialen of te bewerken vlakken niet met vloeistoffen die oplosmiddelen bevatten.
- Bewerk geen bevochtigde materialen of vochtige oppervlakken.
- Schuur geen loodhoudende verf of andere voor de gezondheid schadelijke materialen.
- Asbesthoudend materiaal mag niet worden bewerkt. Asbest is kankerverwekkend.
- Voorkom contact met het draaiende schuurvel.
- Gebruik het apparaat uitsluitend als het schuurvel is bevestigd.
- Gebruik het apparaat nooit voor doeleinden waarvoor het niet bestemd is en uitsluitend met originele onderdelen/accessoires. Het gebruik van andere onderdelen of andere accessoires dan aanbevolen in de gebruiksaanwijzing, kan letselgevaar inhouden.
- Laat het uitgeschakelde apparaat tot stilstand komen voordat u het weglegt.
- Het apparaat moet altijd schoon, droog en vrij van olie of smeervet zijn.

Veiligheidsvoorschriften voor opladers

- Dit apparaat mag worden gebruikt door kinderen vanaf 8 jaar en door personen met beperkte fysieke, zintuiglijke of geestelijke vermogens of gebrek aan ervaring of kennis, mits ze onder toezicht staan of over het veilige gebruik van het apparaat zijn geïnstrueerd en de daaruit voortkomende gevaren hebben begrepen. Kinderen mogen niet met het apparaat spelen. Kinderen mogen zonder toezicht geen reiniging en gebruikersonderhoud uitvoeren.

- Wanneer het snoer van dit apparaat beschadigd raakt, moet het worden vervangen door de fabrikant of de klantenservice van de fabrikant of een persoon met vergelijkbare kwalificaties, om risico's te voorkomen.



De oplader is alleen geschikt voor gebruik binnenshuis.

WAARSCHUWING!

- Gebruik het apparaat niet wanneer de kabels, het netsnoer of de stekker beschadigd zijn. Beschadigde netsnoeren betekenen levensgevaar vanwege elektrische schok.

LET OP!

- ▶ Met deze oplader kunnen alleen de volgende accu's worden opgeladen: PAKP 12 A1/ PAKP 12 A2/PAKP 12 A3/PAKP 12 B1/ PAKP 12 C1/ PAKP 12 D1.
- ▶ Een actuele lijst met compatibele accu's is te vinden op www.lidl.de/Akku.

Vóór de ingebruikname

Accupack in het apparaat plaatsen/ opladen/uit het apparaat nemen

VOORZICHTIG!

- ▶ Trek altijd de stekker uit het stopcontact voordat u het accupack uit de oplader haalt resp. in de oplader plaatst.

OPMERKING

- ▶ De accu wordt deels opgeladen geleverd. U kunt de accu voorafgaand aan ingebruikname het beste volledig opladen. U kunt de lithium-ion-accu op elk gewenst moment opladen zonder de levensduur te verkorten. De accu raakt niet beschadigd bij onderbreking van de oplaadprocedure.

OPMERKING

- ▶ Laad het accupack nooit op als de omgevings-temperatuur lager is dan 10 °C of hoger is dan 40 °C. Als een lithium-ion-accu langere tijd moet worden opgeslagen, moet de laadtoestand periodiek worden gecontroleerd. De optimale laadtoestand ligt tussen 50% en 80%. De accu moet worden opgeslagen in een koele, droge omgeving met een temperatuur tussen 0 °C en 50 °C.

1. Druk om het accupack ② te verwijderen op de ontgrendelknoppen ① en neem het accupack ② uit het apparaat.
2. Plaats het accupack ② in de snellader ⑬.
3. Steek de stekker in het stopcontact. De controle-LED ① brandt rood.
4. De groene laadstatusindicatie-LED ⑫ geeft aan dat het opladen is voltooid en dat het accupack ② klaar is voor gebruik.
5. Schuif het accupack ② in het apparaat.

Oplaadstatus van de accu controleren

- ◆ Druk voor controle van de laadtoestand van de accu op de aan-/uitknop ⑥ (zie ook de hoofd-afbeelding). De toestand of resterende capaciteit wordt als volgt door de accu-display-LED ⑦ aangegeven:
 ROOD/ORANJE/GROEN = maximale lading
 ROOD/ORANJE = middelhoge lading
 ROOD = zwakke lading – accu opladen

Ingebruikname

OPMERKING

- ▶ Zet de handschuurmachine altijd aan voordat deze contact maakt met het materiaal en plaats het apparaat pas daarna op het werk-stuk.

Apparaat inschakelen

- ◆ Druk op de aan-/uitknop ⑥.

Apparaat uitschakelen

- ◆ Druk op de aan-/uitknop ⑥.

Stofafzuiging aansluiten

⚠ WAARSCHUWING! BRANDGEVAAR!

- ▶ Bij gebruik van elektrische gereedschappen die beschikken over een stofzak of waarop een stofafzuiging kan worden aangesloten, bestaat er brandgevaar! Onder ongunstige omstandigheden, zoals bijvoorbeeld bij vonkenregen, bij het schuren van metaal of metaalresten in hout, kan houtstof in het stofopvangreservoir (of in de stofzak van de stofzuiger) spontaan ontbranden. Dit kan met name gebeuren als houtstof wordt vermengd met lakresten of andere chemische stoffen en het schuursel na lang werken heet is. Vermijd daarom altijd een oververhitting van het slijpsel en van het apparaat, en maak voor werk-pauzes altijd het stofopvangreservoir of de stofzak van de stofzuiger leeg.

Draag een stofmasker!

⚠ WAARSCHUWING!

- ▶ Neem voordat u werkzaamheden aan het apparaat uitvoert, het accupack ② uit het apparaat.

Aansluiten

- ◆ Haal het kapje ③ van de adapteraansluiting ⑧.
- ◆ Steek de adapter ④ op de adapteraansluiting ⑧.
- ◆ Schuif de slang van een toegelaten stofafzuiging (bijv. van een werkplaatsstofzuiger) op de adapter ④.

Verwijderen

- ◆ Trek de slang van de stofafzuigvoorziening van de adapter ④.
- ◆ Neem de adapter ④ af.
- ◆ Breng het kapje ③ weer aan op de adapter-aansluiting ⑧.

Schuurvel aanbrengen/afnemen

WAARSCHUWING!

- ▶ Neem voordat u werkzaamheden aan het apparaat uitvoert, het accupack ② uit het apparaat.

OPMERKING

- ▶ Verwijder voordat u een nieuw schuurvel bevestigt eerst stof en vuil van de schuurzool ⑤.

Aanbrengen

- ◆ U kunt het schuurvel ⑨ met het klittenband op de schuurzool ⑤ aanbrengen.
- ◆ Breng het schuurvel zo aan dat de gaten in het schuurvel ⑨ en de schuurzool ⑤ overeenstemmen. Gebruik daarvoor de fixering van het schuurvel ⑩, zoals weergegeven op afb. A op de uitvouwpagina.

Afnemen

- ◆ Trek het schuurvel ⑨ gewoon van de schuurzool ⑤ af.

Werkvoorschriften

- Gebruik voor het bewerken van verschillende materialen altijd passende schuurvellen met een gepaste korrel.
- Plaats het apparaat ingeschakeld op het _werkstuk.
- Oefen tijdens het schuren weinig druk uit.
- Werk met een gelijkmatige bewegingen.
- Vervang de schuurvellen tijdig.
- Schuur nooit met hetzelfde schuurvel verschillende materialen (bijv. hout en daarna metaal). Alleen met onbeschadigde schuurvellen bereikt u goede schuurresultaten.

- Maak het schuurvel regelmatig schoon met de stofzuiger.
- Schuur moeilijk bereikbare plekken met de voorkant of zijkant van het schuurvel op de schuurzool.
- Beweeg de schuurmachine in parallelle en overlappende schuurbanen.
- Hef op het einde van de werkzaamheden de schuurmachine op van het werkstuk en schakel ze daarna uit.

Onderhoud en reiniging

WAARSCHUWING!

- ▶ Neem voordat u werkzaamheden aan het apparaat uitvoert, het accupack ② uit het apparaat.

De accu-handschuurmachine is onderhoudsvrij.

- Reinig het apparaat onmiddellijk na het uitvoeren van de werkzaamheden.
- Gebruik voor het reinigen van de behuizing een droog doek.
- Verwijder vastzittend schuurstof met een kwastje.
- Gebruik in ieder geval geen scherpe voorwerpen, benzine, oplosmiddelen of reinigingsmiddelen die kunststof kunnen aantasten. Laat geen vloeistoffen in het apparaat binnendringen.
- Als een lithium-ion-accu langere tijd moet worden opgeslagen, moet de laadtoestand periodiek worden gecontroleerd. De optimale laadtoestand ligt tussen 50% en 80%. Het optimale opslagklimaat is koel en droog.

Garantie van Kompernaß Handels GmbH

Geachte klant,

U hebt op dit apparaat 3 jaar garantie vanaf de aankoopdatum. In geval van gebreken in dit product hebt u wettelijke rechten tegenover de verkoper van het product. Deze wettelijke rechten worden door onze hierna beschreven garantie niet beperkt.

Garantievoorwaarden

De garantieperiode geldt vanaf de datum van aankoop. Bewaar de kassabon zorgvuldig. U hebt hem nodig als bewijs van aankoop.

Als er binnen drie jaar vanaf de aankoopdatum van dit product een materiaal- of fabricagefout optreedt, wordt - naar onze keuze - het product door ons kosteloos gerepareerd of vervangen of wordt de koopprijs terugbetaald. Voorwaarde voor deze garantie is dat het defecte apparaat en het aankoopbewijs (kassabon) binnen de termijn van drie jaar worden overlegd en dat kort wordt omschreven waaruit het gebrek bestaat en wanneer het is opgetreden.

Wanneer het defect door onze garantie wordt gedekt, krijgt u het gerepareerde product of een nieuw product retour. Met de reparatie of vervanging van het product begint er geen nieuwe garantieperiode.

U hebt op de accupacks van de X 12 V Team-serie en de X 20 V Team-serie 3 jaar garantie vanaf de aankoopdatum.

Garantieperiode en wettelijke aanspraken bij gebreken

De garantieperiode wordt door deze waarborg niet verlengd. Dat geldt ook voor vervangen en gerepareerde onderdelen. Eventueel al bij aankoop aanwezige schade en gebreken moeten meteen na het uitpakken worden gemeld. Voor reparaties na afloop van de garantieperiode worden kosten in rekening gebracht.

Garantieomvang

Het apparaat is op basis van strenge kwaliteitsnormen met de grootst mogelijke zorg vervaardigd en voorafgaand aan de levering nauwkeurig gecontroleerd.

De garantie geldt voor materiaal- of fabricagefouten. Deze garantie geldt niet voor productonderdelen die onderhevig zijn aan normale slijtage en die daarom als slijtonderdelen worden beschouwd, of voor schade aan breekbare onderdelen zoals schakelaars of onderdelen die van glas zijn gemaakt.

Deze garantie vervalt wanneer het product is beschadigd, ondeskundig is gebruikt of is gerepareerd. Voor deskundig gebruik van het product moeten alle in de gebruiksaanwijzing beschreven aanwijzingen precies worden opgevolgd. Gebruiksdoeleinden en handelingen die in de gebruiksaanwijzing worden afgeraden of waarvoor wordt gewaarschuwd, moeten beslist worden vermeden.

Het product is uitsluitend bestemd voor privégebruik en niet voor bedrijfsmatige doeleinden. Bij verkeerd gebruik en ondeskundige behandeling, bij gebruik van geweld en bij reparaties die niet door ons erkend servicefiliaal zijn uitgevoerd, vervalt de garantie.

Garantieperiode geldt niet bij

- normale afname van de accucapaciteit
- commercieel/bedrijfsmatig gebruik van het product
- beschadiging of modificatie van het product door de klant
- niet-naleving van de veiligheids- en onderhoudsvoorschriften, bedieningsfouten
- schade door natuurrampen

Afhandeling bij een garantiekwesie

Voor een snelle afhandeling van uw aanvraag neemt u de volgende aanwijzingen in acht:

- Houd voor alle aanvragen de kassabon en het artikelnummer (IAN) 405828_2201 als aankoopbewijs bij de hand.
- Het artikelnummer vindt u op het typeplaatje van het product, op het product gegraveerd, op de titelpagina van de gebruiksaanwijzing (linksonder) of op de sticker op de achter- of onderkant van het product.
- Als er fouten in de werking of andere gebreken optreden, neemt u eerst contact op met de hierna genoemde serviceafdeling, **telefonisch** of **via e-mail**.
- Een als defect geregistreerd product kunt u dan zonder portokosten naar het aan u doorgegeven serviceadres sturen. Voeg het aankoopbewijs (kassabon) bij en vermeld waaruit het gebrek bestaat en wanneer het is opgetreden.



Op www.lidl-service.com kunt u deze en vele andere handleidingen, productvideo's en installatiesoftware downloaden.

Met deze QR-code gaat u direct naar de website van Lidl Service (www.lidl-service.com) en kunt u met het invoeren van het artikelnummer (IAN) 405828_2201 de gebruiksaanwijzing openen.

WAARSCHUWING!

- ▶ Laat uw apparaten door het servicepunt of een elektricien repareren en uitsluitend met originele vervangingsonderdelen. Op die manier blijft de veiligheid van het apparaat gewaarborgd.
- ▶ Laat de stekker of het snoer altijd vervangen door de fabrikant van het apparaat of diens klantenservice. Op die manier blijft de veiligheid van het apparaat gewaarborgd.

Service

Service Nederland

Tel.: 0800 0249630

E-Mail: kompernass@lidl.nl

Service België

Tel.: 0800 12089

E-Mail: kompernass@lidl.be

IAN 405828_2201

Importeur

Let op: het volgende adres is geen serviceadres. Neem eerst contact op met het opgegeven serviceadres.

KOMPERNASS HANDELS GMBH

BURGSTRASSE 21

44867 BOCHUM

DUITSLAND

www.kompernass.com

Afvoeren



FR

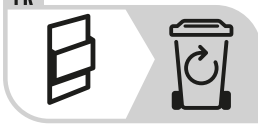

Het product en de verpakking zijn recycleerbaar, vallen onder de uitgebreide producentenverantwoordelijkheid en worden gescheiden ingezameld.



Deponeer elektrisch gereedschap niet bij het huisvuil!

Het pictogram hiernaast met een doorgekruiste vuilnisbak geeft aan

dat dit apparaat is onderworpen aan de Richtlijn 2012/19/EU. Deze richtlijn stelt dat u dit apparaat aan het einde van zijn levensduur niet met het normale huisvuil mag afvoeren, maar moet inleveren bij speciaal daartoe bestemde inzamelpunten, milieuparken of afvalverwerkingsbedrijven.

Afvoeren is voor u kosteloos. Spaar het milieu en voer producten op een voor het milieu verantwoorde manier af.



Informatie over mogelijkheden voor het afvoeren van het afgedankte product krijgt u bij uw gemeentereiniging.



Deponeer accu's niet bij het huisvuil!

Defecte of afgedankte accu's moeten conform Richtlijn 2006/66/EC worden gerecycled. Batterijen/accu's moeten als gevaarlijk afval worden behandeld en moeten daarom worden ingeleverd bij een bevoegde organisatie (winkel, vakhandel, openbaar afvalpunt, commercieel afvalverwerkingsbedrijf). Batterijen/accu's kunnen giftige zware metalen bevatten.

Deponeer batterijen/accu's daarom niet bij het huisvuil, maar lever ze gescheiden in. Lever batterijen/accu's uitsluitend in ontladen toestand in.



De verpakking bestaat uit milieuvriendelijke materialen, die u via de plaatselijke recyclepunten kunt afvoeren.



Voer de verpakking af conform de milieuvoorschriften. Let op de aanduiding op de verschillende verpakkingsmaterialen en voer ze zo nodig gescheiden af. De verpakkingsmaterialen zijn voorzien van afkortingen (a) en cijfers (b) met de volgende betekenis: 1-7: kunststoffen, 20-22: papier en karton, 80-98: composietmaterialen.

Originele conformiteitsverklaring

Wij, KOMPERNASS HANDELS GMBH, documentverantwoordelijke: de heer Semi Uguzlu, BURGSTR. 21, 44867 BOCHUM, DUITSLAND, verklaren hierbij dat dit product voldoet aan de volgende normen, normatieve documenten en EU-richtlijnen:

Machinerichtlijn (2006/42/EC)

EU-laagspanningsrichtlijn (2014/35/EU, alleen oplader)

Elektromagnetische compatibiliteit (2014/30/EU)

RoHS-richtlijn (2011/65/EU)*

* De volledige verantwoordelijkheid voor het verstrekken van deze conformiteitsverklaring ligt bij de fabrikant.

Het hierboven beschreven object van de verklaring voldoet aan de voorschriften van de Richtlijn 2011/65/EU van het Europees Parlement en de Raad van 8 juni 2011 aangaande de beperking van het gebruik van bepaalde gevaarlijke stoffen in elektrische en elektronische apparaten.

Toegepaste geharmoniseerde normen

EN 62841-1:2015

EN 62841-2-4:2014

EN 55014-1:2017/A11:2020

EN IEC 55014-1:2021

EN 55014-2:2015

EN IEC 55014-2:2021

EN IEC 61000:2018

Type/apparaatbeschrijving: Multifunctionele accu-schuurmachine 12 V PAMS 12 A1

Productiejaar: 06-2022

Serienummer: IAN 405828_2201

Bochum, 14-03-2022



Semi Uguzlu

- Kwaliteitsmanager -

Technische wijzigingen vanwege verdere ontwikkeling voorbehouden.

Vervangende accu bestellen



Wanneer u voor uw apparaat een vervangende accu wilt bestellen, kunt u dit eenvoudig online via www.kompernass.com of telefonisch afhandelen. Dit artikel kan vanwege de beperkte voorraad na korte tijd uitverkocht zijn.

OPMERKING

- In sommige landen is online bestellen van vervangingsonderdelen niet mogelijk. Neem in dat geval contact op met de servicehelpdesk.

Telefonisch bestellen

NL Service Nederland Tel.: 0800 0249630

BE Service België Tel.: 0800 12089

Voor een snelle verwerking van uw bestelling dient u voor alle aanvragen het artikelnummer van het apparaat (IAN 405828_2201) bij de hand te hebben. Het artikelnummer vindt u op het typeplaatje van het apparaat of op de titelpagina van deze gebruiksaanwijzing.

Obsah

Úvod	60
Použití v souladu s určením	60
Vybavení	60
Rozsah dodávky	60
Technické údaje	60
Obecné bezpečnostní pokyny pro elektrická nářadí	61
1. Bezpečnost na pracovišti	61
2. Elektrická bezpečnost	62
3. Bezpečnost osob	62
4. Použití a údržba elektrického nářadí	63
5. Použití akumulátorového nářadí a nakládání s ním	63
6. Servis	64
Bezpečnostní pokyny specifické pro přístroj	64
Bezpečnostní pokyny pro nabíječky	65
Před uvedením do provozu	65
Vyjmutí/nabití/vložení akumulátoru	65
Kontrola stavu nabití akumulátoru	66
Uvedení do provozu	66
Zapojení odsávání prachu	66
Přípevnění/sejmutí brusného listu	66
Pracovní pokyny	67
Údržba a čištění	67
Záruka společnosti Kompernass Handels GmbH	67
Servis	68
Dovozce	68
Likvidace	69
Originální prohlášení o shodě	70
Objednávka náhradního akumulátoru	71
Telefonická objednávka	71

AKU MULTIBRUSKA 12 V PAMS 12 A1

Úvod

Blahopřejeme vám k zakoupení vašeho nového přístroje. Rozhodli jste se tím pro vysoce kvalitní výrobek. Návod k obsluze je součástí tohoto výrobku. Obsahuje důležité informace o bezpečnosti, použití a likvidaci. Před použitím výrobku se seznámte se všemi provozními a bezpečnostními pokyny. Výrobek používejte pouze předepsaným způsobem a pro uvedené oblasti použití. Při předávání výrobku třetím osobám předejte spolu s ním i tyto podklady.

Použití v souladu s určením

Tento přístroj je – v závislosti na brusném listu – určen k suchému broušení dřeva, plastů, kovů, tmelů a lakovaných povrchů. Přístroj je obzvláště vhodný pro rohy, profily nebo těžko přístupná místa. Jakékoli jiné použití nebo úprava přístroje jsou považovány za použití v rozporu s určením a představují značné riziko úrazu. Za škody vzniklé při použití v rozporu s určením neneseme odpovědnost. Přístroj není určen pro komerční použití.

Vybavení

- 1 odjišťovací tlačítka
- 2 akumulátor*
- 3 ochranný kryt
- 4 adaptér
- 5 brusná deska
- 6 vypínač
- 7 LED displej akumulátoru
- 8 přípojka adaptéru
- 9 brusný list
- 10 upevňovač brusného listu
- 11 LED kontrolka
- 12 LED kontrolka stavu nabíjení
- 13 rychlonabíječka*

Rozsah dodávky

- 1 aku multibruska 12 V
- 4 brusné listy (60/80/120/240)
- 1 adaptér pro odsávání prachu
- 1 upevňovač brusného listu
- 1 návod k obsluze

Technické údaje

Aku multibruska 12 V PAMS 12 A1

Jmenovité napětí	12 V \equiv (stejnomořný proud)
Domezovací volnoběžné otáčky	n_0 11000 min ⁻¹
Jmenovitý počet kmitů	n_0 22000 min ⁻¹

Aku PAK 12 A1 *



Typ	LITHIUM-IONTOVÝ
Domezovací napětí	12 V \equiv (stejnomořný proud)
Kapacita	2000 mAh

Rychlonabíječka akumulátorů PLGK 12 A1 *

VSTUP/Input

Domezovací napětí	220–240 V ~, 50–60 Hz (střídavý proud)
Příkon	50 W

VÝSTUP/Output

Domezovací napětí	12 V \equiv (stejnomořný proud)
Jmenovitý proud	2,4 A
Doba nabíjení	cca 60 min
Pojistka (vnitřní)	2 A 
Třída ochrany	II/  (dvojitá izolace)

* AKUMULÁTOR A NABÍJEČKA NEJSOU SOUČÁSTÍ DODÁVKY

Informace o hluku a vibracích

Naměřená hodnota hluku stanovená dle EN 62841. Typická hladina hluku elektrického nářadí s hodnocením A:

Emise hluku

Hladina akustického tlaku	$L_{pA} = 77,5$ dB (A)
Nejistota	$K_{pA} = 3$ dB
Hladina akustického výkonu	$L_{WA} = 88,5$ dB (A)
Nejistota	$K_{WA} = 3$ dB

Noste ochranu sluchu!

Celkové hodnoty vibrací

(součet vektorů tří směrů) zjištěny v souladu s EN 62841:

broušení

Hodnota emise vibrací	$a_h = 3,107$ m/s ²
Nejistota	$K = 1,5$ m/s ²

UPOZORNĚNÍ

- Uvedené hodnoty emise vibrací a uvedené hodnoty emise hluku byly měřeny pomocí standardizované zkušební metody a lze je použít pro srovnání elektrického nářadí s jiným nástrojem.
- Uvedené hodnoty emise vibrací a uvedené hodnoty emise hluku lze rovněž použít k předběžnému posouzení zatížení.

⚠ VÝSTRAHA!

- Emise vibrací a hluku se mohou lišit během skutečného používání elektrického nářadí od uvedených hodnot v závislosti na způsobu, kterým se elektrické nářadí používá, zejména na způsobu, jakým je obrobek opracováván.
- Je nutné stanovit bezpečnostní opatření na ochranu obsluhy na základě odhadu zatížení vibracemi za skutečných podmínek používání (přitom se musí zohlednit všechny části provozního cyklu, například časy, kdy je elektrické nářadí vypnuté, a časy, kdy je sice zapnuté, ale běží bez zatížení).



Obecné bezpečnostní pokyny pro elektrická nářadí

⚠ VÝSTRAHA!

- **Přečtěte si veškeré bezpečnostní pokyny, instrukce, ilustrace a technické údaje dodávané k tomuto elektrickému nářadí.** Zanedbání dodržování následujících bezpečnostních upozornění a pokynů může vést k úrazu elektrickým proudem, požáru a/nebo těžkým zraněním.

Veškerá bezpečnostní upozornění a pokyny uschovejte pro budoucí použití.

Pojem „elektrické nářadí“ užívaný v bezpečnostních pokynech se vztahuje na elektrická nářadí napájená ze sítě (se síťovým kabelem) a na elektrická nářadí napájená akumulátorem (bez síťového kabelu).

1. Bezpečnost na pracovišti

- Pracovní prostor udržujte v čistotě a dobře osvětlený.** Nepořádek a neosvětlený pracovní prostor mohou vést k úrazům.
- S elektrickým nářadím nepracujte v prostředí ohroženém výbuchem, ve kterém se nachází hořlavé kapaliny, plyny nebo prach.** Elektrické nářadí vytváří jiskry, od nichž se může vznítit prach nebo výpary.
- Nedovoďte dětem ani jiným osobám, aby se přibližovaly k elektrickému nářadí v době, kdy ho používáte.** V případě odvedení pozornosti můžete ztratit kontrolu nad elektrickým nářadím.

2. Elektrická bezpečnost

- a) Přípojná zástrčka elektrického nářadí musí odpovídat zásuvce. Zástrčka se nesmí žádným způsobem pozměňovat. Nepoužívejte adaptérové zástrčky v kombinaci s uzemněným elektrickým nářadím. Nepozměněné zástrčky a jim odpovídající zásuvky snižují riziko úrazu elektrickým proudem.
- b) Zabraňte kontaktu těla s uzemněnými povrchy jako např. od trubek, topení, sporáků a chladniček. Je-li vaše tělo uzemněné, hrozí zvýšené riziko úrazu elektrickým proudem.
- c) Elektrická nářadí chraňte před deštěm a vlhkostí. Vniknutím vody do elektrického nářadí se zvyšuje riziko úrazu elektrickým proudem.
- d) Nepoužívejte přípojovací vedení v rozporu s jeho určením pro přenášení či zavěšování elektrického nářadí nebo k vytahování zástrčky ze zásuvky. Udržujte přípojovací vedení v dostatečné vzdálenosti od zdrojů vysoké teploty, oleje, ostrých hran nebo pohyblivých částí přístroje. Poškozená nebo zapletená přípojovací vedení zvyšují riziko úrazu elektrickým proudem.
- e) Pokud pracujete s elektrickým nářadím venku, používejte pouze taková prodlužovací vedení, jež jsou schválena i pro venkovní použití. Používáním prodlužovacího vedení vhodného pro venkovní použití se snižuje riziko úrazu elektrickým proudem.
- f) Pokud nelze zabránit provozu elektrického nářadí ve vlhkém prostředí, používejte proudový chránič. Použitím proudového chrániče se snižuje riziko úrazu elektrickým proudem.

3. Bezpečnost osob

- a) Buďte neustále pozorní, sledujte své počínání a k práci s elektrickým nářadím přistupujte s rozvahou. Elektrické nářadí nepoužívejte, jste-li unavení nebo pod vlivem drog, alkoholu či léků. Jediný okamžik nepozornosti při používání elektrického nářadí může způsobit vážná zranění.

- b) Noste osobní ochranné prostředky a vždy i ochranné brýle. Nošením osobních ochranných prostředků, jako je ochranná maska proti prachu, protiskluzová bezpečnostní obuv, ochranná přilba nebo ochrana sluchu, a to v závislosti na druhu a použití elektrického nářadí, se snižuje riziko zranění.
- c) Zabraňte neúmyslnému uvedení přístroje do provozu. Než elektrické nářadí zapojíte do elektrické sítě a/nebo připojíte akumulátor nebo než nářadí zvednete či přenesete, ujistěte se, že je vypnuté. Pokud máte při přenášení elektrického nářadí prst na spínači, nebo pokud do sítě zapojíte již zapnuté elektrické nářadí, může dojít k úrazu.
- d) Než elektrické nářadí zapnete, odstraňte seřizovací nástroje nebo šroubováky. Pokud se nástroj nebo šroubovák nachází v otáčející se části elektrického nářadí, může to vést ke zraněním.
- e) Vyhýbejte se nepřírozenému držení těla. Zajistěte si bezpečnou stabilitu a neustále udržujte rovnováhu. Tak dokážete elektrické nářadí v neočekávaných situacích lépe kontrolovat.
- f) Noste vhodný oděv. Nenoste volné oblečení ani šperky. Vlasy a oděv udržujte v bezpečné vzdálenosti od pohyblivých částí. Volný a nepřiléhavý oděv, šperky nebo dlouhé vlasy mohou být pohyblivými částmi zachyceny.
- g) Pokud lze namontovat zařízení pro odsávání a zachytávání prachu, potom se taková zařízení musejí připojit a správně použít. Použitím odsávání prachu se může snížit ohrožení prachem.
- h) Nepodléhejte falešnému pocitu bezpečí a neopomíjejte bezpečnostní předpisy pro elektrická nářadí, i když elektrické nářadí po opakovaném použití již znáte. Nepozorná manipulace může způsobit ve zlomku sekundy vážná zranění.

4. Použití a údržba elektrického nářadí

- a) Elektrické nářadí nepřetěžujte. Pro svou práci používejte elektrické nářadí vhodné k danému účelu. S vhodným výkonovým nářadím se vám bude v uvedeném výkonovém rozsahu pracovat lépe a bezpečněji.
- b) **Nepoužívejte elektrické nářadí, jehož spínač je vadný.** Elektrické nářadí, které již nelze zapnout nebo vypnout, představuje nebezpečí a musí se opravit.
- c) Před nastavováním přístroje, výměnou dílů vložného nástroje nebo odložením elektrického nářadí vytáhněte zástrčku ze zásuvky a/nebo vyjměte vyjímatelný akumulátor. Toto bezpečnostní opatření zabraňuje neúmyslnému spuštění elektrického nářadí.
- d) **Nepoužívaná elektrická nářadí uchovávejte mimo dosah dětí.** Nedovolte používat elektrické nářadí osobám, které s ním nejsou obeznámeny nebo které nečetly tento návod. Elektrické nářadí je nebezpečné, manipulují-li s ním nezkušené osoby.
- e) **Údržbu elektrických nářadí a vložného nástroje vykonávejte pečlivě.** Zkontrolujte, zda jsou v pořádku pohyblivé části přístroje a zda nejsou sevřené, zda nejsou některé součásti rozbité nebo natolik poškozené, že by funkčnost elektrického nářadí byla omezena. Poškozené části elektrického nářadí nechte před jeho použitím opravit. Řada úrazů má svou příčinu ve špatné údržbě elektrického nářadí.
- f) **Řezné nástroje udržujte v ostrém a čistém stavu.** Pečlivě udržované řezné nástroje s ostrými řeznými hranami se méně zasekávají a snáze se vedou.
- g) Elektrické nářadí, příslušenství, vložné nástroje atd. používejte dle těchto pokynů. Zohledňujte přítomnost pracovních podmínek a vykonávanou činnost. Použití elektrického nářadí k jiným než určeným účelům může vést ke vzniku nebezpečných situací.
- h) **Udržujte rukojeti a plochy rukojetí suché, čisté a bez oleje a mastnoty.** Kluzké rukojeti a plochy rukojetí neumožňují bezpečnou obsluhu a kontrolu elektrického nářadí v neočekávaných situacích.

5. Použití akumulátorového nářadí a nakládání s ním

- a) Akumulátory nabíjejte pouze nabíječkami doporučenými výrobcem. U nabíječky, která je určena pro určitý typ akumulátorů, hrozí nebezpečí vzniku požáru, je-li používána s jinými akumulátory.
- b) V elektrickém nářadí používejte jen akumulátory pro ně určené. Používání jiných akumulátorů může způsobit zranění a požár.
- c) **Nepoužívaný akumulátor udržujte v dostatečné vzdálenosti od kancelářských sponek, mincí, klíčů, hřebíků, šroubů a jiných drobných kovových předmětů, které mohou způsobit přemostění kontaktů.** Zkrat mezi kontakty akumulátoru může způsobit popáleniny nebo požár.
- d) **Při nesprávném použití může z akumulátoru vytéct kapalina.** Zabraňte kontaktu s kapalinou akumulátoru. Při náhodném kontaktu opláchněte zasažené místo vodou. Pokud kapalina vnikne do očí, vyhledejte lékařskou pomoc. Kapalina unikající z akumulátoru může způsobit podráždění pokožky nebo popáleniny.
- e) **Nepoužívejte poškozený nebo upravený akumulátor.** Poškozené nebo upravené akumulátory mohou reagovat nepředvídatelně a způsobit požár, výbuch nebo zranění.
- f) **Akumulátor nevystavujte ohni nebo příliš vysokým teplotám.** Oheň nebo teploty nad 130 °C (265 °F) mohou způsobit výbuch.
- g) **Dodržujte všechny pokyny k nabíjení a akumulátor nebo akumulátorový nástroj nikdy nenabíjejte mimo teplotní rozsah uvedený v návodu k obsluze.** Nesprávné nabíjení nebo nabíjení mimo přípustný rozsah teplot může vést ke zničení akumulátoru a zvýšit nebezpečí požáru.



OPATRNĚ! NEBEZPEČÍ VÝBUCHU!
Nikdy nenabíjejte baterie, které nejsou určeny k nabíjení.



Chraňte akumulátor

před horkem, např. také před dlouhodobým slunečním zářením, ohněm, vodou a vlhkostí.

Hrozí nebezpečí výbuchu.

6. Servis

- a) **Nechte elektrické nářadí opravovat pouze kvalifikovanými odborníky a používejte pouze originální náhradní díly.** Tím zajistíte, že zůstane zachována bezpečnost elektrického nářadí.
- b) **Nikdy neprovádějte údržbu poškozených akumulátorů.** Veškerou údržbu akumulátorů by měl provádět jen výrobce nebo autorizovaný zákaznický servis.

Bezpečnostní pokyny specifické pro přístroj

- **Obrobek zajistěte.** Obrobek upevněný v upínacím přípravku nebo svěráku drží spolehlivěji, než když jej přidržujete rukou.
- **V žádném případě si neopírejte ruce vedle přístroje nebo před něj či o plochu, kterou opracováváte, neboť při sklouznutí přístroje hrozí nebezpečí poranění.**
- **NEBEZPEČÍ POŽÁRU OD ODLETUJÍCÍCH JISKER!** Brousíte-li kovy, dochází k odlétávání jisker. Proto dbejte bezpodmínečně na to, aby nebyly ohroženy žádné osoby a aby se v blízkosti pracovní oblasti nenacházely žádné hořlavé materiály.

⚠ VÝSTRAHA! JEDOVATÉ VÝPARY!

- ▶ Škodlivý/toxický prach vznikající při obrábění představuje zdravotní riziko pro obsluhný personál i pro osoby zdržující se v blízkosti.

⚠ VÝSTRAHA! OHROŽENÍ PRACHEM!

- ▶ Při delším opracovávání dřeva a zejména materiálů, při jejichž obrábění vzniká zdraví škodlivý prach, napojte přístroj na vhodné externí zařízení pro odsávání prachu. **Používejte ochranné brýle a ochrannou masku proti prachu!**
- Při opracovávání umělých hmot, barev, laků atd. zajistěte dostatečné odvětrávání.
- Materiály nebo opracovávané plochy nenapouštějte tekutinami obsahujícími rozpouštědla.
- Neopracovávejte navlhčené materiály ani vlhké plochy.
- Vyhýbejte se broušení barev s obsahem olova nebo jiných zdraví ohrožujících materiálů.
- Materiál obsahující azbest se nesmí opracovávat. Azbest je rakovinotvorný.
- Vyhýbejte se kontaktu s brusným listem, je-li v pohybu.
- Přístroj používejte pouze s připevněným brusným listem.
- Přístroj nikdy nepoužívejte v rozporu s jeho určením. Vždy jej používejte výhradně s originálními díly/příslušenstvím. Používání jiných dílů nebo jiného příslušenství, než je doporučováno v návodu k obsluze, pro vás může znamenat nebezpečí úrazu.
- Než přístroj po vypnutí odložíte, počkejte, až se zcela zastaví.
- Přístroj musí být vždy čistý, suchý a zbavený oleje a maziv.

Bezpečnostní pokyny pro nabíječky

- Děti ve věku od 8 let a osoby s omezenými fyzickými, smyslovými nebo mentálními schopnostmi či nedostatkem zkušeností a znalostí mohou tento přístroj používat pouze tehdy, pokud jsou pod dohledem nebo byly poučeny o bezpečném používání přístroje a porozuměly z toho vyplývajícímu nebezpečí. Děti si nesmí s přístrojem hrát. Čištění a uživatelskou údržbu nesmí provádět děti bez dozoru.
- Pokud se napájecí kabel tohoto přístroje poškodí, musí jej vyměnit výrobce, jeho zákaznický servis nebo obdobně kvalifikovaná osoba, aby se tak zabránilo nebezpečím.



Nabíječka je vhodná pouze pro provoz ve vnitřních prostorách.

VÝSTRAHA!

- Neprovozujte přístroj s poškozeným síťovým kabelem nebo síťovou zástrčkou. Poškozené síťové kabely znamenají ohrožení života při úrazu elektrickým proudem.

POZOR!

- ▶ Tato nabíječka může nabíjet pouze následující baterie: PAKP 12 A1/PAPK 12 A2/PAPK 12 A3/PAPK 12 B1/PAPK 12 C1/PAPK 12 D1.
- ▶ Aktuální seznam kompatibility akumulátorů naleznete na adrese www.Lidl.de/Akku.

Před uvedením do provozu

Vyjmutí/nabití/vložení akumulátoru

OPATRNĚ!

- ▶ Než akumulátor ② vytáhnete z nabíječky, resp. ho do ní vložíte, vytáhněte vždy zástrčku ze sítě.

UPOZORNĚNÍ

- ▶ Akumulátor se dodává částečně nabitý. Před prvním uvedením do provozu akumulátor ideálně plně nabijte. Lithium-iontový akumulátor můžete kdykoliv nabít, aniž by došlo ke zkrácení životnosti. Přerušení nabíjení není pro akumulátor škodlivé.
- ▶ Akumulátor nikdy nenabíjejte, je-li okolní teplota nižší než 10 °C nebo vyšší než 40 °C. Pokud je nutné lithium-iontový akumulátor skladovat po delší dobu, musí se pravidelně kontrolovat stav jeho nabití. Optimální stav nabití je mezi 50 % a 80 %. Skladujte v chladu a suchu při okolní teplotě mezi 0 °C a 50 °C.

1. Pro vyjmutí akumulátoru ② stiskněte odjišťovací tlačítka ① a vytáhněte akumulátor ② z přístroje.
2. Zastrčte akumulátor ② do rychlonabíječky ⑬.
3. Zastrčte síťovou zástrčku do zásuvky. LED kontrolka ① svítí červeně.
4. Zelená LED kontrolka stavu nabíjení ⑫ signalizuje, že je nabíjení ukončené a akumulátor ② je připravený k použití.
5. Zasuňte akumulátor ② do přístroje.

Kontrola stavu nabití akumulátoru

- ◆ Pro kontrolu stavu nabití akumulátoru stiskněte vypínač **6** (viz také hlavní obrázek). Stav, resp. zbývajícím výkon se na LED displeji akumulátoru **7** zobrazí takto:
ČERVENÁ/ORANŽOVÁ/ZELENÁ = maximální nabití
ČERVENÁ/ORANŽOVÁ = střední nabití
ČERVENÁ = slabé nabití - akumulátor nabijte

Uvedení do provozu

UPOZORNĚNÍ

- ▶ Ruční brusku zapínejte vždy před kontaktem s materiálem a teprve poté vedte přístroj na obrobek.

Zapnutí přístroje

- ◆ Stiskněte vypínač **6**.

Vypnutí přístroje

- ◆ Stiskněte vypínač **6**.

Zapojení odsávání prachu

⚠ VÝSTRAHA! NEBEZPEČÍ POŽÁRU!

- ▶ Při práci s elektrickým nářadím, které je vybaveno záchytnou nádobkou na prach nebo může být pomocí zařízení pro odsávání prachu propojeno s vysavačem, hrozí nebezpečí vzniku požáru! Za nepříznivých podmínek, např. při odlétávání jisker, při broušení kovů nebo zbytků kovu ve dřevě, se může dřevěný prach v sáčku na prach (nebo v sáčku vysavače) samovznítit. To se může stát zejména tehdy, je-li dřevěný prach smíchán se zbytky laku nebo jinými chemickými látkami a je-li broušený materiál horký po dlouhém opracování. Proto se bezpodmínečně vyhněte přehřívání opracovávaného materiálu a přístroje a před pracovními přestávkami vždy vyprázdněte nádobku na prach u přístroje nebo sáček na prach ve vysavači.

Noste ochrannou masku proti prachu!

⚠ VÝSTRAHA!

- ▶ Před prováděním prací na přístroji vyjměte akumulátor **2** z přístroje.

Zapojení

- ◆ Sejměte ochranný kryt **3** z přípojky adaptéru **8**.
- ◆ Našroubujte adaptér **4** na přípojku adaptéru **8**.
- ◆ Nasuňte hadici schváleného odsávacího zařízení prachu (např. dilenského vysavače) na adaptér **4**.

Sejmutí

- ◆ Vytáhněte hadici odsávacího zařízení prachu z adaptéru **4**.
- ◆ Vytáhněte adaptér **4**.
- ◆ Opět upevněte ochranný kryt **3** na přípojku adaptéru **8**.

Přípevnění/sejmutí brusného listu

⚠ VÝSTRAHA!

- ▶ Před prováděním prací na přístroji vyjměte akumulátor **2** z přístroje.

UPOZORNĚNÍ

- ▶ Před upevněním nového brusného listu odstraňte prach a nečistoty z brusné desky **5**.

Přípevnění

- ◆ Brusný list **9** můžete na brusnou desku **5** připravit pomocí suchého zipu.
- ◆ Dbejte na shodu odsávacích otvorů na brusném listu **9** a brusné desce **5**. K tomu použijte upevňovač brusného listu **10**, jak je znázorněno na obr. A na výklopné straně.

Stáhnutí

- ◆ Brusný list **9** z brusné desky **5** jednoduše stáhněte.

Pracovní pokyny

- Dbejte prosím na to, abyste k obrábění různých materiálů používali odpovídající brusné listy s vhodnou zrnitostí.
- Zapnutý přístroj vedte k obrobku.
- Pracujte s malým přitlakem.
- Při práci dbejte na rovnoměrný posuv.
- Vyměňujte brusné listy včas.
- Stejným brusným listem nikdy nebruste různé materiály (např. dřevo a poté kov). Pouze s brusnými listy v bezvadném stavu dosáhnete při broušení dobrých výsledků.
- Občas očistěte brusný list vysavačem.
- Těžko přístupná místa bruste přední nebo boční hranou brusného listu na brusné desce.
- Broušení provádějte rovnoběžně a s přesahem jednotlivých brusných drah.
- Po opracování obrobku z něj přístroj zvedněte a poté jej vypněte.

Údržba a čištění

VÝSTRAHA!

- ▶ Před prováděním prací na přístroji vyjměte akumulátor  z přístroje.

Aku ruční bruska je bezúdržbová.

- Přístroj čistěte bezprostředně po ukončení práce.
- K čištění krytu používejte suchý hadřík.
- Ulpívající brusný prach odstraňte štětcem.
- Nikdy nepoužívejte ostré předměty, benzin, rozpouštědla nebo čisticí prostředky, které narušují umělou hmotu. Zabráňte průniku tekutin dovnitř přístroje.
- Pokud je nutné lithium-iontový akumulátor skladovat po delší dobu, musí se pravidelně kontrolovat stav jeho nabití. Optimální stav nabití je mezi 50 a 80 %. Optimální skladovací klima je chladné a suché.

Záruka společnosti Kompennass Handels GmbH

Vážená zákaznice, vážený zákazniku,

na tento přístroj získáváte záruku v trvání 3 let od data zakoupení. V případě závad tohoto výrobku máte zákonná práva vůči prodejci výrobku. Tato zákonná práva nejsou omezena naší níže uvedenou zárukou.

Záruční podmínky

Záruční doba začíná plynout dnem nákupu. Dobře uschovejte pokladní doklad. Tento doklad je potřebný jako důkaz o koupi.

Pokud se do tří let od data zakoupení tohoto výrobku vyskytne vada materiálu nebo výrobní závada, pak Vám podle našeho uvážení výrobek zdarma opravíme, vyměníme nebo uhradíme kupní cenu. Předpokladem této záruky je, že bude během tříleté lhůty předložen vadný přístroj a doklad o koupi (pokladní doklad) a stručně se popíše, v čem závada spočívá a kdy se vyskytla.

Vztahují-li se na závadu naše záruka, obdržíte zpět buď opravený nebo nový produkt. Opravou nebo výměnou výrobku nezačne plynout nová záruční doba.

Na akumulátor řady X 12 V a X 20 V Team 3 získáváte záruku v trvání 3 let od data zakoupení.

Záruční doba a zákonné nároky vyplývající ze závad

Záručním plněním se záruční doba neprodlužuje. To platí i pro vyměněné a opravené součásti. Poškození nebo vady vyskytující se případně již při nákupu se musí oznámit ihned po vybalení. Po uplynutí záruční doby podléhají veškeré opravy zpoplatnění.

Rozsah záruky

Přístroj byl vyroben pečlivě podle přísných směrnic kvality a před expedicí byl svědomitě vyzkoušen.

Záruka se vztahuje na materiálové nebo výrobní vady. Tato záruka se nevztahuje na součásti výrobku, které jsou vystaveny běžnému opotřebení, a proto lze považovat za spotřební díly, nebo na poškození křehkých součástí, jako jsou např. spínače nebo díly, které jsou vyrobeny ze skla.

Tato záruka zaniká, pokud je výrobek poškozen, nebyl řádně používán nebo udržován. Pro zajištění správného používání výrobku se musí přesně dodržovat všechny pokyny uvedené v návodu k obsluze. Účelem použití a úkonům, které se v návodu k obsluze nedoporučují nebo se před nimi varuje, je třeba se bezpodmínečně vyhnout.

Výrobek je určen pouze pro soukromé účely a ne pro komerční použití. Při nesprávném a neodborném používání, při použití násilí a při zásazích, které nebyly provedeny našimi autorizovanými servisními provozovny, záruční nároky zanikají.

Záruční lhůta neplatí v těchto případech

- normální opotřebení kapacity akumulátoru
- komerční použití výrobku
- poškození nebo změna výrobku zákazníkem
- nedodržení bezpečnostních předpisů a předpisů údržby, chyby obsluhy
- škody vlivem přírodních živlů

Vyřízení v případě záruky

Pro zajištění rychlého Vaší žádosti postupujte podle následujících pokynů:

- Pro všechny dotazy mějte připraven pokladní lístek a číslo výrobku (IAN) 405828_2201 jako doklad o koupi.
- Číslo výrobku naleznete na typovém štítku na výrobku, rytině na výrobku, na titulní straně návodu k obsluze (vlevo dole) nebo na nálepce na zadní nebo spodní straně výrobku.
- Pokud by se měly vyskytovat funkční vady nebo jiné závady, kontaktujte nejprve níže uvedené servisní oddělení **telefonicky** nebo **e-mailem**.
- Výrobek, zaevidovaný jako vadný výrobek pak můžete při přiložení dokladu o nákupu (pokladní lístek) a při uvedení, v čem spočívá vada a kdy k ní došlo, poslat výrobek pro Vás bez poštovného na adresu, kterou Vám oznámí servis.



Na webových stránkách www.lidl-service.com si můžete stáhnout tyto a mnoho dalších příruček, videí o výrobku a instalační software.

Pomocí kódu QR se dostanete přímo na stránku servisu Lidl (www.lidl-service.com) a můžete pomocí zadání čísla výrobku (IAN) 405828_2201 otevřít svůj návod k obsluze.

⚠ VÝSTRAHA!

- ▶ Nechte své přístroje opravit v servisní dílně nebo odborným elektrikářem a pouze za použití originálních náhradních dílů. Tím se zajistí, že zůstane zachována bezpečnost přístroje.
- ▶ Výměnu zástrčky nebo síťového kabelu svěřte vždy výrobci přístroje nebo jeho zákaznickému servisu. Tím se zajistí, že zůstane zachována bezpečnost přístroje.

Servis

CZ Servis Česko

Tel.: 800143873

E-Mail: kompnass@lidl.cz

IAN 405828_2201

Dovozce

Dbejte prosím na to, že následující adresa není adresou servisu. Kontaktujte nejprve uvedený servis.

KOMPERNASS HANDELS GMBH

BURGSTRASSE 21

44867 BOCHUM

NĚMECKO

www.kompnass.com

Likvidace



Výrobek a obal jsou recyklovatelné, podléhají rozšířené odpovědnosti výrobce a shromažďují se odděleně.



Obal se skládá z ekologických materiálů, které lze zlikvidovat v komunálních sběrných dvorech.



Obal zlikvidujte ekologicky. Dbejte na označení na různých obalových materiálech a v případě potřeby tyto obaly roztříděte. Obalové materiály jsou označeny zkratkami (a) a číslicemi (b) s následujícím významem: 1–7: plasty, 20–22: papír a lepenka, 80–98: kompozitní materiály.



Elektrická nářadí nevyhazujte do domovního odpadu!

Vedle umístěný symbol přeškrtnuté pojízdné popelnice na kolečkách označuje, že tento přístroj podléhá směrnici č. 2012/19/EU. Tato směrnice uvádí, že tento přístroj se na konci své životnosti nesmí likvidovat s běžným domovním odpadem, ale musí se odevzdat v určených sběrných místech či dvorech nebo podnicích oprávněných k nakládání s odpady. **Tato likvidace je pro vás zdarma. Chraňte životní prostředí a zajistěte odbornou likvidaci přístroje.**



Informace o dalších možnostech likvidace vysloužilého výrobku vám podá správa vašeho obecního nebo městského úřadu.



Akumulátory nevyhazujte do domovního odpadu!

Vadné nebo spotřebované akumulátory se musí recyklovat podle směrnice č. 2006/66/EC. S bateriemi/akumulátory je nutné zacházet jako s nebezpečným odpadem, a proto musí být ekologicky zlikvidovány odpovídajícími subjekty (prodejci, specializovaní prodejci, orgány veřejné správy, komerční firmy zabývající se likvidací odpadu). Baterie/akumulátory mohou obsahovat toxické těžké kovy.

Nevyhazujte proto baterie/akumulátory do domovního odpadu, nýbrž je dopravte na sběrné místo tříděného odpadu. Baterie/akumulátory odevzdavejte pouze zcela vybité.

Originální prohlášení o shodě

My, společnost KOMPERNASS HANDELS GMBH, osoba odpovědná za dokumentaci: pan Semi Uguzlu, BURGSTR. 21, 44867 BOCHUM, NĚMECKO, tímto prohlašujeme, že tento výrobek je ve shodě s následujícími normami, normativními dokumenty a směrnicemi ES:

Směrnice o strojních zařízeních (2006/42/EC)

Směrnice ES o nízkém napětí (2014/35/EU, pouze nabíječka)

Směrnice o elektromagnetické kompatibilitě (2014/30/EU)

Směrnice o omezení používání nebezpečných látek (RoHS) (2011/65/EU)*

* Výhradní odpovědnost za vystavení tohoto prohlášení o shodě nese výrobce. Výše popsany předmět prohlášení je v souladu s předpisy směrnice č. 2011/65/EU Evropského parlamentu a Rady z 8. června 2011, o omezení používání určitých nebezpečných látek v elektrických a elektronických zařízeních.

Použité harmonizované normy

EN 62841-1:2015

EN 62841-2-4:2014

EN 55014-1:2017/A11:2020

EN IEC 55014-1:2021

EN 55014-2:2015

EN IEC 55014-2:2021

EN IEC 61000:2018

Typ/označení přístroje: Aku multibruska 12 V PAMS 12 A1

Rok výroby: 06–2022

Sériové číslo: IAN 405828_2201

Bochum, 14. 3. 2022



Semi Uguzlu

- manažer kvality -

Technické změny ve smyslu dalšího vývoje jsou vyhrazeny.

Objednávka náhradního akumulátoru



Chcete-li si k přístroji objednat náhradní akumulátor, můžete to pohodlně vyřídit přes internet na webových stránkách www.kompernass.com nebo telefonicky.

Tento výrobek může být vzhledem k omezenému množství na skladě v krátkém čase vyprodán.

UPOZORNĚNÍ

- Objednávání náhradních dílů nelze v některých zemích provést on-line. V takovém případě kontaktujte servisní poradenskou linku.

Telefonická objednávka

CZ Servis Česko Tel.: 800143873

Aby bylo zaručeno rychlé zpracování vaší objednávky, připravte si prosím pro všechny poptávky číslo výrobku (IAN 405828_2201). Číslo výrobku naleznete na typovém štítku nebo na titulním listu tohoto návodu.

Spis treści

Wstęp	74
Zastosowanie zgodne z przeznaczeniem	74
Wyposażenie	74
Zakres dostawy	74
Dane techniczne	74
Ogólne wskazówki bezpieczeństwa dla elektronarzędzi	75
1. Bezpieczeństwo na stanowisku pracy	75
2. Bezpieczeństwo elektryczne	76
3. Bezpieczeństwo osób	76
4. Użytkowanie i obsługa elektronarzędzia	77
5. Użytkowanie i obsługa elektronarzędzia akumulatorowego	77
6. Serwis	78
Szczegółowe wskazówki bezpieczeństwa	78
Wskazówki bezpieczeństwa dotyczące ładowarek	79
Przed uruchomieniem	79
Wymywanie/ładowanie/wkładanie akumulatora	79
Sprawdzanie stanu naładowania akumulatora	80
Uruchamianie	80
Podłączanie odciągu pyłu	80
Mocowanie/zdejmowanie arkusza papieru ściernego	81
Wskazówki dotyczące pracy	81
Konserwacja i czyszczenie	81
Gwarancja Kompernaß Handels GmbH	82
Serwis	83
Importer	83
Utylizacja	84
Tłumaczenie oryginalnej deklaracji zgodności	85
Zamawianie dodatkowego akumulatora	86
Zamówienia telefoniczne	86

AKUMULATOROWA SZLIFIERKA WIELOFUNKCYJNA 12 V PAMS 12 A1

Wstęp

Gratulujemy zakupu nowego urządzenia. Wybrany produkt charakteryzuje się wysoką jakością. Instrukcja obsługi stanowi część tego produktu. Zawiera ona ważne wskazówki dotyczące bezpieczeństwa, użytkowania i utylizacji. Przed rozpoczęciem użytkowania produktu zapoznaj się ze wszystkimi wskazówkami dotyczącymi obsługi i bezpieczeństwa. Używaj produktu wyłącznie zgodnie z zamieszczonym tu opisem oraz w podanym zakresie zastosowań. Przekazując produkt osobie trzeciej, dołącz do niego również całą dokumentację.

Zastosowanie zgodne z przeznaczeniem

W zależności od zastosowanego papieru ściernego, urządzenie jest przeznaczone do szlifowania na sucho drewna, tworzywa sztucznego, metalu, masy szpachlowej oraz powierzchni lakierowanych. Urządzenie to szczególnie nadaje się do obróbki naroży, profili lub trudno dostępnych miejsc. Jakiegokolwiek inne użycie lub modyfikacje urządzenia uważane są za niezgodne z przeznaczeniem i niosą za sobą poważne niebezpieczeństwo wypadku. Producent nie ponosi odpowiedzialności za szkody powstałe wskutek używania urządzenia w sposób niezgodny z jego przeznaczeniem. Nie jest ono przeznaczone do zastosowań komercyjnych.

Wyposażenie

- 1 Przyciski zwalniające
- 2 Akumulator*
- 3 Pokrywka ochronna
- 4 Adapter
- 5 Płyta szlifierska
- 6 Włącznik/wyłącznik
- 7 Wskaźnik LED stanu naładowania akumulatora
- 8 Złącze adaptera

- 9 Arkusz papieru ściernego
- 10 Ustalacz do arkuszy papieru ściernego
- 11 Dioda kontrolna LED
- 12 Wskaźnik LED stanu naładowania
- 13 Szybka ładowarka*

Zakres dostawy

- 1 akumulatorowa szlifierka wielofunkcyjna 12 V
- 4 arkusze papieru ściernego (60/80/120/240)
- 1 adapter do odciągu pyłów
- 1 ustalacz papieru ściernego
- 1 instrukcja obsługi

Dane techniczne

Akumulatorowa szlifierka wielofunkcyjna 12 V PAMS 12 A1

Napięcie znamionowe 12 V --- (prąd stały)

Znamionowa prędkość obrotowa na biegu jałowym n_0 11 000 min^{-1}

Znamionowa częstotliwość drgań n_0 22 000 min^{-1}

Akumulator PAK 12 A1 *

Typ LITOWO-JONOWY

Napięcie znamionowe 12 V --- (prąd stały)

Pojemność 2000 mAh

Szybka ładowarka do akumulatorów PLGK 12 A1 *

WEJŚCIE/Input

Napięcie znamionowe 220-240 V \sim , 50-60 Hz (prąd przemienny)

Pobór mocy 50 W

WYJŚCIE/Output

Napięcie znamionowe 12 V --- (prąd stały)

Prąd znamionowy 2,4 A

Czas ładowania ok. 60 min

Bezpiecznik (wewnętrzny) 2 A $\frac{T2A}{\text{---}}$

Klasa ochronności II/ \square (podwójna izolacja)

* ZESTAW NIE OBEJMUJE AKUMULATORA I ŁADOWARKI

Informacje dotyczące poziomu hałasu i drgań

Wartość pomiarowa hałasu ustalona zgodnie z normą EN 62841. Skorygowany współczynnikiem A poziom hałasu elektronarzędzia wynosi z reguły:

Emisje hałasu

Poziom ciśnienia akustycznego $L_{pA} = 77,5$ dB (A)

Niepewność pomiarów $K_{pA} = 3$ dB

Poziom mocy akustycznej $L_{WA} = 88,5$ dB (A)

Niepewność pomiarów $K_{WA} = 3$ dB

Noś ochronniki słuchu!

Całkowite wartości drgań

(suma wektorów trzech kierunków) ustalone zgodnie z normą EN 62841:

Szlifowanie

Wartość emisji drgań $a_h = 3,107$ m/s²

Niepewność pomiarów $K = 1,5$ m/s²

WSKAZÓWKA

- ▶ Podane w tej instrukcji łączne wartości drgań oraz wartości emisji hałasu zostały zmierzone znormalizowaną metodą pomiaru i mogą zostać wykorzystane do porównania jednego elektronarzędzia z innym.
- ▶ Podane łączne wartości drgań oraz wartości emisji hałasu mogą posłużyć także do wstępnej oceny stopnia narażenia.

⚠ OSTRZEŻENIE!

- ▶ Emisje drgań i hałasu w czasie korzystania z elektronarzędzia mogą różnić się od podanych wartości, zależnie od sposobu użytkowania elektronarzędzia, a w szczególności od rodzaju przedmiotu obrabianego.
- ▶ Konieczne jest ustanowienie środków bezpieczeństwa w celu ochrony operatora w oparciu o oszacowanie obciążenia wibracjami podczas rzeczywistych warunków użytkowania (należy przy tym uwzględnić wszystkie części cyklu pracy na przykład czasy, przez jakie elektronarzędzie pozostaje wyłączone oraz takie, w których jest ono wprawdzie włączone, ale pracuje bez obciążenia).



Ogólne wskazówki bezpieczeństwa dla elektronarzędzi

⚠ OSTRZEŻENIE!

- ▶ **Przeczytaj wszystkie wskazówki bezpieczeństwa, instrukcje, zapoznaj się z ilustracjami oraz danymi technicznymi dotyczącymi tego elektronarzędzia.** Nieprzestrzeganie poniższych instrukcji może być przyczyną porażenia prądem elektrycznym, pożaru i/lub ciężkich obrażeń ciała.

Zachowaj wszystkie wskazówki bezpieczeństwa oraz instrukcje do późniejszego wykorzystania.

Użyte we wskazówkach bezpieczeństwa pojęcie "elektonarzędzie" dotyczy elektronarzędzi zasilanych z sieci (przez kabel zasilający) oraz elektronarzędzi zasilanych akumulatorami (bez kabla zasilającego).

1. Bezpieczeństwo na stanowisku pracy

- Utrzymuj stanowisko pracy w czystości i dbaj o jego dobre oświetlenie. Nieporządek i niedostateczne oświetlenie mogą doprowadzić do wypadków.
- Nigdy nie używaj elektronarzędzia w miejscu zagrożonym wybuchem, w którym znajdują się łatwopalne ciecze, gazy lub pyły. Elektronarzędzia wytwarzają iskry, które mogą spowodować zapłon pyłu lub oparów.
- W czasie użytkowania elektronarzędzia zwróć uwagę na to, aby w pobliżu nie przebywały dzieci ani żadne inne osoby. W przypadku odwrócenia uwagi od pracy możesz stracić kontrolę nad elektronarzędziem.

2. Bezpieczeństwo elektryczne

- a) Wtyk połączeniowy elektronarzędzia musi pasować do gniazda zasilania. Dokonywanie zmian we wtyku jest zabronione. Nigdy nie używaj wtyków adapterów w połączeniu z elektronarzędziami posiadającymi uziemienie. Oryginalne wtyki oraz pasujące gniazda zasilania zmniejszają ryzyko porażenia prądem elektrycznym.
- b) Unikaj kontaktu z uziemionymi powierzchniami, takimi jak rury, grzejniki, kuchenki lub lodówki. Gdy twoje ciało jest uziemione, istnieje zwiększone ryzyko porażenia prądem elektrycznym.
- c) Nigdy nie narażaj elektronarzędzia na działanie deszczu lub wilgoci. Przedostanie się wody do wnętrza elektronarzędzia zwiększa ryzyko porażenia prądem elektrycznym.
- d) Nigdy nie chwytaj za kabel zasilający, np. w celu przeniesienia bądź zawieszenia elektronarzędzia lub wyciągnięcia wtyczki z gniazda zasilania. Trzymaj kabel zasilający z dala od źródeł ciepła, oleju, ostrych krawędzi lub poruszających się części urządzenia. Uszkodzone lub poplątane kable zasilające zwiększają ryzyko porażenia prądem elektrycznym.
- e) Podczas pracy z elektronarzędziem na zewnątrz stosuj wyłączanie przedłużacze, które są dopuszczone również do użytku na zewnątrz pomieszczeń. Stosowanie przedłużacza przystosowanego do pracy na zewnątrz pomieszczeń zmniejsza ryzyko porażenia prądem elektrycznym.
- f) Jeśli nie da się uniknąć pracy z elektronarzędziem w wilgotnym otoczeniu, zastosuj wyłącznik różnicowo-prądowy. Zastosowanie wyłącznika różnicowo-prądowego zmniejsza ryzyko porażenia prądem elektrycznym.

3. Bezpieczeństwo osób

- a) Zawsze zachowuj ostrożność i zwracaj uwagę na to, co robisz. Praca z elektronarzędziem wymaga także zachowania zasad zdrowego rozsądku. Nie korzystaj z elektronarzędzia w przypadku przemęczenia, bycia pod wpływem narkotyków, alkoholu lub leków. Nawet chwila nieuwagi podczas korzystania z elektronarzędzia może spowodować poważne obrażenia ciała.
- b) Noś środki ochrony indywidualnej i obowiązkowo okulary ochronne. Noszenie środków ochrony indywidualnej, np. maski przeciwpyłowej, antypoślizgowego obuwia roboczego, kasku lub ochronników słuchu – w zależności od rodzaju i zastosowania elektronarzędzia – zmniejsza ryzyko odniesienia obrażeń.
- c) Unikaj sytuacji prowadzących do przypadkowego uruchomienia urządzenia. Przed podłączeniem do zasilania sieciowego i/lub akumulatora, chwyceniem lub przeniesieniem urządzenia upewnij się, że elektronarzędzie jest wyłączone. Trzymanie palca na wyłączniku w trakcie przenoszenia elektronarzędzia lub podłączenie elektronarzędzia do zasilania z wciśniętym już wyłącznikiem może doprowadzić do wypadku.
- d) Przed włączeniem elektronarzędzia usuń wszystkie przyrządy regulacyjne lub klucze. Narzędzie lub klucz pozostawiony w obracającej się części elektronarzędzia może spowodować obrażenia ciała.
- e) Unikaj nienaturalnej postawy ciała. Zadbaj o utrzymanie stabilnej postawy i przez cały czas utrzymuj równowagę. Dzięki temu będzie można lepiej kontrolować elektronarzędzie w przypadku nieoczekiwanych sytuacji.
- f) Noś odpowiednią odzież. Nie noś luźnych ubrań ani biżuterii. Włosy i odzież trzymaj z dala od ruchomych części urządzenia. Ruchome części urządzenia mogą pochwyć luźną, odstającą odzież, biżuterię lub długie włosy.

- g) Jeżeli możliwe jest podłączenie odciągu pyłowego i zbiornika pyłu, podłącz i używaj w prawidłowy sposób. Zastosowanie odciągu pyłowego może zmniejszyć zagrożenia związane z zapyleniem.
- h) Nie ulegaj złudnemu poczuciu bezpieczeństwa i nie ignoruj zasad bezpieczeństwa dla elektronarzędzi, nawet jeśli po wielokrotnym korzystaniu jesteś zaznajomiony z elektronarzędziem. Nieuwaga może w ciągu ułamków sekund stać się przyczyną poważnych obrażeń.
- f) Dbaj o to, aby narzędzia skrawające były ostre i czyste. Zadbane narzędzia skrawające z ostrymi ostrzami rzadziej się blokują i pozwalają się lepiej prowadzić.
- g) Korzystaj z elektronarzędzia, narzędzi roboczych itd. zgodnie z tymi instrukcjami. Uwzględniaj przy tym warunki pracy i wykonywaną czynność. Używanie elektronarzędzi do celów innych niż przewiduje to ich przeznaczenie może doprowadzić do niebezpiecznych sytuacji.

4. Użytkowanie i obsługa elektronarzędzia

- a) Nie przeciążaj elektronarzędzia. Elektronarzędzia używaj zawsze do ściśle określonego zakresu użytkowania. Z odpowiednim elektronarzędziem pracuje się lepiej i bezpieczniej w podanym zakresie mocy.
- b) Nie używaj elektronarzędzia z uszkodzonym wyłącznikiem. Elektronarzędzie, którego nie można włączyć ani wyłączyć, stanowi zagrożenie i musi zostać niezwłocznie przekazane do naprawy.
- c) Przed dokonaniem ustawień urządzenia, wymianą narzędzi roboczych lub odłożeniem elektronarzędzia na bok wyciągnij wtyk z gniazda zasilania i/lub wyjmij akumulator. Takie działanie uniemożliwi przypadkowe uruchomienie elektronarzędzia.
- d) Nieużywane elektronarzędzia przechowuj w miejscu niedostępnym dla dzieci. Nie pozwalaj na używanie elektronarzędzia przez osoby, które nie wiedzą, jak się z nim obchodzić lub nie przeczytały niniejszych instrukcji. Elektronarzędzia w rękach niepowołanych osób stanowią duże zagrożenie.
- e) Elektronarzędzia i narzędzia robocze wymagają starannej pielęgnacji. Sprawdź, czy ruchome elementy działają prawidłowo i nie blokują się, czy żaden z elementów nie pękł lub nie jest uszkodzony w stopniu uniemożliwiającym prawidłowe działanie elektronarzędzia. Przed zastosowaniem elektronarzędzia zleć naprawę uszkodzonych części. Przyczyną wielu wypadków z elektronarzędziami jest ich niewłaściwa konserwacja.

- h) Uchwyty i powierzchnie chwytne utrzymuj w czystości, w stanie suchym, wolne od olejków i smarów. Śliszkie uchwyty oraz powierzchnie uchwytów nie dają gwarancji bezpiecznej obsługi i kontroli elektronarzędzia w trudnych do przewidzenia sytuacjach.

5. Użytkowanie i obsługa elektronarzędzia akumulatorowego

- a) Akumulatory ładuj wyłącznie za pomocą ładowarek zalecanych przez producenta. Używanie ładowarki do ładowania akumulatorów innych niż te, do których jest ona przewidziana, stwarza zagrożenie pożarowe.
- b) Stosuj zawsze akumulatory przewidziane do określonego elektronarzędzia. Używanie innych akumulatorów może doprowadzić do obrażeń i niebezpieczeństwa pożaru.
- c) Nieużywany akumulator przechowuj z dala od spinaczy biurowych, monet, kluczy, gwoździ, śrub lub innych drobnych metalowych przedmiotów, które mogłyby powodować zwarcie styków. Zwarcie między stykami akumulatora może spowodować oparzenia lub pożar.
- d) Przy nieprawidłowym użytkowaniu z akumulatora może wydostać się ciecz. Unikaj kontaktu z tą cieczą. W razie przypadkowego kontaktu przemyj wodą. W przypadku przedostania się cieczy do oczu skorzystaj z pomocy lekarza. Wydostająca się z akumulatora ciecz może powodować podrażnienia skóry lub poparzenia.

- e) Nie używaj uszkodzonego lub zmodyfikowanego akumulatora. Uszkodzone lub zmodyfikowane akumulatory mogą zachowywać się nieprzewidywalnie i doprowadzić do pożaru, eksplozji lub obrażeń.
- f) Nie wystawiaj akumulatora na działanie ognia lub wysokich temperatur. Ogień lub temperatury powyżej 130°C (265°F) mogą spowodować wybuch.
- g) Przestrzegaj wszystkich instrukcji dotyczących ładowania i nie ładuj akumulatora lub narzędzia akumulatorowego poza zakresem temperatur podanym w instrukcji obsługi. Niewłaściwe ładowanie lub ładowanie poza dopuszczonym zakresem temperatur może spowodować zniszczenie akumulatora oraz zwiększyć zagrożenie pożarowe.



PRZESTROGA! NIEBEZPIECZEŃSTWO WYBUCHU! Nigdy nie ładuj baterii jednorazowych.



Chroń akumulator

przed wysoką temperaturą, np. przed ciągłym działaniem promieni słonecznych, ognia, wody i wilgoci. Niebezpieczeństwo wybuchu.

6. Serwis

- a) Naprawę elektronarzędzia powierzaj zawsze wykwalifikowanemu specjalście i używaj tylko oryginalnych części zamiennych. Dzięki temu zapewnione jest bezpieczeństwo użytkowania elektronarzędzia.
- b) Nigdy nie przeprowadzaj serwisowania uszkodzonych akumulatorów. Każde serwisowanie akumulatorów powinno być przeprowadzane wyłącznie przez producenta lub autoryzowany punkt serwisowy.

Szczegółowe wskazówki bezpieczeństwa

- Zabezpiecz obrabiany przedmiot. Obrabiany przedmiot zamocowany za pomocą uchwytu mocującego lub w imadle jest utrzymywany bezpieczniejsz niż w rękach.
- W żadnym przypadku nie opieraj rąk obok lub przed urządzeniem i obrabianą powierzchnią, gdyż w razie zsunięcia się urządzenia istnieje niebezpieczeństwo odniesienia obrażeń.
- **NIEBEZPIECZEŃSTWO POŻARU WSKUTEK ISKRZENIA!** Podczas szlifowania metalu powstają iskry. Dlatego należy koniecznie uważać, aby nie stwarzać zagrożenia dla osób oraz aby w strefie pracy nie znajdowały się żadne łatwopalne materiały.

⚠ OSTRZEŻENIE! TRUJĄCE OPARY!

- ▶ Powstające wskutek obróbki szkodliwe lub trujące pyły stanowią zagrożenie dla zdrowia osoby obsługującej urządzenie lub osób znajdujących się w pobliżu.

⚠ OSTRZEŻENIE! ZAGROŻENIE PYŁEM!

- ▶ Podczas dłuższego obrabiania drewna, a w szczególności materiałów, które powodują powstawanie pyłów szkodliwych dla zdrowia, podłącz urządzenie do odpowiedniego zewnętrznego wyciągu pyłu. **Noś okulary ochronne oraz maskę przeciwpyłową!**
- Podczas obróbki tworzyw sztucznych, powierzchni pokrytych farbą lub lakierem zadbaj o odpowiednią wentylację.
- Nie nasączaj obrabianych materiałów lub powierzchni cieczami zawierającymi rozpuszczalniki.
- Nie używaj urządzenia do obróbki wilgotnych materiałów ani mokrych powierzchni.
- Unikaj szlifowania powierzchni pokrytych farbą zawierającą ołów lub innych materiałów szkodliwych dla zdrowia.
- Obróbka materiału zawierającego azbest jest zabroniona. Azbest jest rakotwórczy.

- Nie dotykaj obracającego się krążka papieru ściernego.
- Używaj urządzenia tylko z założonym krążkiem papieru ściernego.
- Nigdy nie używaj urządzenia niezgodnie z przeznaczeniem; stosuj wyłącznie oryginalne części zamienne i akcesoria. Korzystanie z części lub akcesoriów innych niż podano w instrukcji obsługi może oznaczać niebezpieczeństwo odniesienia obrażeń.
- Po wyłączeniu urządzenia zaczekaj, aż się ono zatrzyma, a dopiero później odłóż je na bok.
- Urządzenie musi być zawsze czyste, suche i niezabrudzone olejem ani smarem.

Wskazówki bezpieczeństwa dotyczące ładowarek

- To urządzenie może być używane przez dzieci od 8. roku życia oraz przez osoby o zmniejszonych zdolnościach fizycznych, sensorycznych lub umysłowych bądź osoby nieposiadające odpowiedniego doświadczenia i/lub wiedzy, wyłącznie pod nadzorem lub po przeszkoleniu w zakresie bezpiecznego użytkowania urządzenia oraz potencjalnych zagrożeń. Dzieciom nie wolno bawić się urządzeniem. Dzieciom bez opieki osób dorosłych nie wolno czyścić ani konserwować urządzenia.
- W przypadku uszkodzenia kabla zasilającego zleć jego wymianę producentowi, w punkcie serwisowym lub osobie posiadającej odpowiednie kwalifikacje. Dzięki temu unikniesz poważnych zagrożeń.



Ładowarka nadaje się tylko do użytku w pomieszczeniach zamkniętych.

OSTRZEŻENIE!

- Nie używaj urządzenia z uszkodzonym kablem zasilającym lub wtykiem sieciowym. Uszkodzone kable zasilające oznaczają śmiertelne niebezpieczeństwo porażenia prądem elektrycznym.

UWAGA!

- ▶ Niniejsza ładowarka może ładować tylko następujące akumulatory: PAKP 12 A1/ PAKP 12 A2/PAKP 12 A3/PAKP 12 B1/ PAKP 12 C1/ PAKP 12 D1.
- ▶ Aktualna lista zgodności akumulatorów znajduje się na stronie internetowej www.lidl.de/Akku.

Przed uruchomieniem

Wyjmowanie/ładowanie/ wkładanie akumulatora

PRZESTROGA!

- ▶ Przed wyjęciem lub włożeniem akumulatora do ładowarki wyciągaj zawsze wtyk sieciowy z gniazda zasilania.

WSKAZÓWKA

- ▶ Akumulator dostarczany jest w stanie częściowo naładowanym. Przed uruchomieniem należy naładować akumulator - najlepiej całkowicie. Akumulator litowy można ładować w każdej chwili i nie będzie to miało żadnego wpływu na jego żywotność. Przerwanie procesu ładowania nie jest szkodliwe dla akumulatora.
- ▶ Nigdy nie ładuj akumulatora, jeśli temperatura otoczenia jest niższa niż 10°C lub wyższa niż 40°C. W przypadku dłuższego przechowywania akumulatora litowo-jonowego należy regularnie kontrolować jego stan naładowania. Optymalny stan naładowania wynosi pomiędzy 50% a 80%. Miejsce przechowywania powinno być suche i chłodne, z temperaturą otoczenia między 0°C a 50°C.

1. Aby wyjąć akumulator **2**, naciśnij przyciski zwalniające **1** i wyjmij akumulator **2** z urządzenia.
2. Włóż akumulator **2** do szybkiej ładowarki **13**.
3. Włóż wtyk sieciowy do gniazda zasilania. Dioda kontrolna LED **11** świeci się w kolorze czerwonym.
4. Zielony wskaźnik LED stanu naładowania **12** sygnalizuje zakończenie procesu ładowania i gotowość akumulatora **2** do pracy.
5. Wsuń akumulator **2** do urządzenia.

Sprawdzanie stanu naładowania akumulatora

- ◆ Aby sprawdzić stan naładowania akumulatora, naciśnij przycisk włącznika/wyłącznika **6** (patrz rysunek główny). Stan lub pozostała ilość energii akumulatora zostaje wskazany(a) na wskaźniku LED stanu naładowania akumulatora **7** w następujący sposób:
CZERWONY/POMARAŃCZOWY/ZIELONY = maksymalny poziom naładowania
CZERWONY/POMARAŃCZOWY = średni poziom naładowania
CZERWONY = niski poziom naładowania - naładuj akumulator

Uruchamianie

WSKAZÓWKA

- ▶ Włączając szlifierkę ręczną zawsze przed kontaktem z materiałem i dopiero po włączeniu przyłóż ją do obrabianego przedmiotu.

Włączanie urządzenia

- ◆ Naciśnij włącznik/wyłącznik **6**.

Wyłączanie urządzenia

- ◆ Naciśnij włącznik/wyłącznik **6**.

Podłączanie odciągu pyłu

! OSTRZEŻENIE! **NIEBEZPIECZEŃSTWO POŻARU!**

- ▶ Podczas prac z elektronarzędziami wyposażonymi w pojemnik na pył lub podłączonych przez odciąg pyłu do odkurzacza istnieje zagrożenie pożarowe! W niekorzystnych warunkach, takich jak iskrzenie przy szlifowaniu metalu lub metalowych części znajdujących się w drewnie, może dojść do samozapłonu pyłu drzewnego w worku na pył (lub w worku na pył w odkurzaczu). W szczególności może to nastąpić, gdy pył drzewny jest zmieszany z resztkami lakieru lub innych substancji chemicznych, a szlifowana powierzchnia jest gorąca na skutek długiego szlifowania. Z tego powodu zawsze unikaj przegrzania szlifowanej powierzchni oraz samego urządzenia, a także opróżniaj pojemnik na pył lub worek na pył odkurzacza przed przerwami w pracy.

Noś maskę przeciwpyłową!

! OSTRZEŻENIE!

- ▶ Przed wykonaniem prac przy urządzeniu wyjmij z niego akumulator **2**.

Podłączenie

- ◆ Zdejmij pokrywkę ochronną **3** ze złącza adaptera **8**.
- ◆ Załóż adapter **4** na złącze adaptera **8**.
- ◆ Wsuń wąż dozwolonego odciągu pyłowego (np. odkurzacza warsztatowego) na adapter **4**.

Wymowanie

- ◆ Ściągnij wąż odciągu pyłowego z adaptera **4**.
- ◆ Zdejmij adapter **4**.
- ◆ Załóż ponownie pokrywkę ochronną **3** na złącze adaptera **8**.

Mocowanie/zdejmowanie arkusza papieru ściernego

OSTRZEŻENIE!

- ▶ Przed wykonaniem prac przy urządzeniu wyjmij z niego akumulator **2**.

WSKAZÓWKA

- ▶ Przed założeniem nowego arkusza papieru ściernego usuń pył i zanieczyszczenia z płyty szlifierskiej **5**.

Zakładanie

- ◆ Arkusz papieru ściernego **9** możesz przyczepić do płyty szlifierskiej **5** na rzep.
- ◆ Przestrzegaj zgodności otworów odsysających w arkuszu papieru ściernego **9** i w płycie szlifierskiej **5**. Użyj do tego celu ustalacza arkusza papieru ściernego **10** jak przedstawiło na rys. A na rozkładanej stronie.

Zdejmowanie

- ◆ Po prostu ściągnij arkusz papieru ściernego **9** z płyty szlifierskiej **5**.

Wskazówki dotyczące pracy

- Pamiętaj, aby do obróbki poszczególnych materiałów używać odpowiednich arkuszy papieru ściernego o różnej ziarnistości.
- Dosuwaj urządzenie do obrabianego przedmiotu, gdy jest ono włączone.
- Podczas pracy nie dociskaj urządzenia zbyt mocno.
- Pracuj z równomiernym posuwem.
- Wymieniaj arkusze papieru ściernego w odpowiednim czasie.
- Nie stosuj tych samych arkuszy papieru ściernego do szlifowania różnych materiałów (jak np. najpierw do drewna, a potem do metalu). Dobre wyniki szlifowania można osiągnąć, stosując tylko arkusze papieru ściernego w nienagannym stanie.
- Od czasu do czasu wyczyść arkusz papieru ściernego przy użyciu odkurzacza.

- Trudno dostępne miejsca szlifuj przednią lub boczną krawędzią arkusza papieru ściernego na płycie szlifierskiej.
- Szlifuj równolegle i na zakładkę w stosunku do pasów szlifowania.
- Po skończeniu obróbki podnieś urządzenie nad obrabiany przedmiot i następnie je wyłącz.

Konserwacja i czyszczenie

OSTRZEŻENIE!

- ▶ Przed wykonaniem prac przy urządzeniu wyjmij z niego akumulator **2**.

Akumulatorowa szlifierka ręczna jest urządzeniem bezobsługowym.

- Urządzenie należy czyścić regularnie, bezpośrednio po zakończeniu pracy.
- Do czyszczenia obudowy urządzenia używaj suchej szmatki.
- Przywierający pył szlifierski usuwaj pędzlem.
- Do czyszczenia nie stosuj ostrych przedmiotów, benzyny, rozpuszczalników ani środków czyszczących, które działają agresywnie na tworzywa sztuczne. Dbaj, aby do wnętrza urządzenia nie przedostała się żadna ciecz.
- W przypadku dłuższego przechowywania akumulatora litowo-jonowego należy regularnie kontrolować jego stan naładowania. Optymalny stan naładowania wynosi pomiędzy 50% a 80%. Optymalne warunki przechowywania to chłodne i suche miejsce.

Gwarancja Kompernaß Handels GmbH

Szanowny Kliencie,

To urządzenie objęte jest 3-letnią gwarancją, licząc od daty zakupu. W przypadku wad tego produktu, masz gwarantowane ustawowo prawa w stosunku sprzedawcy. Te ustawowe prawa nie są ograniczone przez nasze opisane poniżej warunki gwarancji.

Warunki gwarancji

Okres gwarancji rozpoczyna się od daty zakupu. Należy zachować paragon. Jest on wymagany jako dowód zakupu.

Jeżeli w ciągu trzech lat od daty zakupu produktu ujawni się w nim wada materiałowa lub produkcyjna, produkt zostanie wedle naszego uznania nieodpłatnie naprawiony, wymieniony na nowy lub zostanie zwrócona jego cena. Warunkiem spełnienia tego świadczenia gwarancyjnego jest dostarczenie w trakcie tego trzyletniego okresu uszkodzonego urządzenia wraz z dowodem zakupu (paragonem) oraz krótkim opisem wady i daty jej wystąpienia.

Jeżeli wada jest objęta naszą gwarancją, otrzymasz z powrotem naprawiony lub nowy produkt. Zgodnie z art. 581 §1 polskiego kodeksu cywilnego wraz z wymianą produktu lub jego istotnej części rozpoczyna się nowy okres gwarancyjny.

Akumulatory z serii X 12 V oraz X 20 V Team objęte są 3-letnią gwarancją, licząc od daty zakupu.

Okres gwarancji i ustawowe roszczenia gwarancyjne

Wykonanie usługi gwarancyjnej nie przedłuża okresu gwarancji. Dotyczy to również wymienionych i naprawionych części. Wszelkie szkody i wady wykryte w chwili zakupu należy zgłosić bezpośrednio po rozpakowaniu urządzenia. Po upływie okresu gwarancji wszelkie naprawy są wykonywane odpłatnie.

Zakres gwarancji

Urządzenie zostało starannie wyprodukowane i poddane przed wysyłką skrupulatnej kontroli jakości.

Gwarancja obejmuje wady materiałowe lub produkcyjne. Niniejsza gwarancja nie obejmuje części produktu, podlegających normalnemu zużyciu, ani uszkodzeń części łatwo łamliwych, np. przetłaczniaków, lub części wykonanych ze szkła.

Niniejsza gwarancja traci swoją ważność, jeśli produkt został uszkodzony, nie używano go prawidłowo lub nie serwisowano należycie. W celu zapewnienia prawidłowego stosowania produktu należy ściśle przestrzegać wszystkich instrukcji wymienionych w instrukcjach obsługi. Należy bezwzględnie unikać zastosowania oraz postępowania, których odradza się w instrukcji obsługi lub przed którymi się w niej ostrzeża.

Produkt przeznaczony jest wyłącznie do użytku domowego, a nie do zastosowań komercyjnych. Niewłaściwe użytkowanie urządzenia, używanie go w sposób niezgodny z jego przeznaczeniem, użycie siły lub ingerencja w urządzenie, dokonywana poza naszymi autoryzowanymi punktami serwisowymi, powodują utratę gwarancji.

Okres gwarancji nie ma zastosowania w następujących przypadkach

- normalne zużycie pojemności baterii
- komercyjne wykorzystanie produktu
- uszkodzenie lub modyfikacja produktu przez klienta
- nieprzestrzeganie przepisów bezpieczeństwa i konserwacji, błędy w obsłudze
- szkody spowodowane zjawiskami naturalnymi

Realizacja zobowiązań gwarancyjnych

W celu zapewnienia szybkiego załatwienia sprawy, postępuj zgodnie z poniższymi wskazówkami:

- W przypadku wszelkich pytań przygotuj paragon fiskalny oraz numer artykułu (IAN) 405828_2201 jako dowód zakupu.
- Numer artykułu można znaleźć na tabliczce znamionowej na produkcie, wygrawerowany na urządzeniu, zapisany na stronie tytułowej instrukcji obsługi (w dolnym lewym rogu) lub na naklejce z tyłu bądź na spodzie urządzenia.
- W przypadku wystąpienia błędów działania lub innych wad, prosimy o kontakt z odpowiednim działem serwisu **telefonicznie** lub **przez e-mail**.
- Zarejestrowany jako wadliwy produkt możesz wtedy wraz z dołączonym dowodem zakupu (paragonem) oraz opisem i datą wystąpienia usterki wysłać nieodpłatnie na przekazany wcześniej adres serwisu.



Na stronie www.lidl-service.com możesz pobrać te i wiele innych instrukcji, filmów o produktach oraz oprogramowanie instalacyjne.

Za pomocą tego kodu QR możesz przejść bezpośrednio na stronę serwisu Lidl (www.lidl-service.com), gdzie możesz otworzyć instrukcję obsługi, wpisując numer artykułu (IAN) 405828_2201.

⚠ OSTRZEŻENIE!

- ▶ Naprawy urządzenia zlecaj wyłącznie serwisowi lub elektrykowi, stosując tylko oryginalne części zamienne. Dzięki temu zagwarantowany jest odpowiedni poziom bezpieczeństwa użytkowania urządzenia po naprawie.
- ▶ Wymianę wtyku lub kabla sieciowego powierzaj zawsze producentowi urządzenia lub autoryzowanemu serwisowi. Dzięki temu zagwarantowany jest odpowiedni poziom bezpieczeństwa użytkowania urządzenia po naprawie.

Serwis

PL Serwis Polska
Tel.: 22 397 4996
E-Mail: kompennass@lidl.pl
IAN 405828_2201

Importer

Pamiętaj, że poniższy adres nie jest adresem serwisu. Skontaktuj się najpierw z odpowiednim punktem serwisowym.

KOMPERNASS HANDELS GMBH
BURGSTRASSE 21
44867 BOCHUM
NIEMCY
www.kompennass.com

Utylizacja



Produkt i opakowanie nadają się do recyklingu, podlegają rozszerzonej odpowiedzialności producenta i są zbierane selektywnie.



Urządzeń elektrycznych nie wolno wyrzucać razem z odpadami domowymi!

Widoczny obok symbol przekreślonego pojemnika na kółkach na śmieci oznacza, że urządzenie to podlega postanowieniom dyrektywy 2012/19/EU. Dyrektywa ta stanowi, że zużytego urządzenia nie wolno wyrzucać wraz ze zwykłymi odpadami domowymi, lecz należy je oddać do wyspecjalizowanych punktów zbiórki odpadów, centrów recyklingu lub zakładów utylizacji odpadów.

Utylizacja jest dla użytkownika bezpłatna. Chroń środowisko i usuwaj odpady w prawidłowy sposób.



Informacje na temat możliwości utylizacji wystużonego urządzenia można uzyskać w urzędzie gminy lub miasta.



Akumulatorów nie wolno wyrzucać razem z odpadami domowymi!

Li-ion Uszkodzone lub zużyte akumulatory należy poddać procesowi recyklingu zgodnie z dyrektywą 2006/66/EC. Baterie/akumulatory należy traktować jako odpady specjalne i w związku z tym należy je utylizować w sposób przyjazny dla środowiska przez odpowiednie podmioty (sprzedawców, wyspecjalizowanych sprzedawców, publiczne podmioty komunalne, komercyjne firmy zajmujące się utylizacją odpadów). Baterie/akumulatory mogą zawierać toksyczne metale ciężkie.

Dlatego nie wolno wyrzucać baterii/akumulatorów do odpadów domowych, lecz oddawać je do oddzielnych punktów zbiórki odpadów. Baterie/akumulatory należy oddawać tylko w stanie rozładowanym.



Opakowanie urządzenia wykonane jest z materiałów przyjaznych dla środowiska naturalnego, które można oddać w lokalnych punktach zbiórki.



Opakowania należy utylizować w sposób przyjazny dla środowiska. Przestrzegać oznaczeń na różnych materiałach opakowaniowych i w razie potrzeby utylizuj je zgodnie z zasadami segregacji odpadów. Materiały opakowaniowe są oznaczone skrótami (a) i cyframi (b) w następujący sposób: 1–7: tworzywa sztuczne, 20–22: papier i tektura, 80–98: kompozyty.

Tłumaczenie oryginalnej deklaracji zgodności

Firma KOMPERNASS HANDELS GMBH, osoba odpowiedzialna za sporządzenie dokumentacji: Semi Uguzlu, BURGSTR. 21, 44867 BOCHUM, NIEMCY, oświadcza niniejszym, że produkt ten jest zgodny z następującymi normami, dokumentami normatywnymi oraz dyrektywami WE:

Dyrektywa maszynowa (2006/42/EC)

Dyrektywa niskonapięciowa WE (2014/35/EU, tylko ładowarka)

Dyrektywa w sprawie kompatybilności elektromagnetycznej (2014/30/EU)

Dyrektywa w sprawie ograniczenia stosowania niektórych niebezpiecznych substancji w sprzęcie elektrycznym i elektronicznym (RoHS) (2011/65/EU)*

* Wyłączną odpowiedzialność za wystawienie niniejszej deklaracji zgodności ponosi producent. Opisany powyżej przedmiot oświadczenia spełnia wymagania przepisów dyrektywy 2011/65/EU Parlamentu Europejskiego i Rady z 8 czerwca 2011 r. w sprawie ograniczenia stosowania określonych substancji niebezpiecznych w urządzeniach elektrycznych i elektronicznych.

Zastosowane normy zharmonizowane

EN 62841-1:2015

EN 62841-2-4:2014

EN 55014-1:2017/A11:2020

EN IEC 55014-1:2021

EN 55014-2:2015

EN IEC 55014-2:2021

EN IEC 61000:2018

Typ/oznaczenie urządzenia: Akumulatorowa szlifierka wielofunkcyjna 12 V PAMS 12 A1

Rok produkcji: 06–2022

Numer seryjny: IAN 405828_2201

Bochum, dnia 14.03.2022



Semi Uguzlu
- dyrektor ds. jakości -

Zastrzegamy sobie prawo do wprowadzania zmian technicznych w ramach procesu udoskonalania urządzenia.

Zamawianie dodatkowego akumulatora



Jeśli chcesz zamówić dodatkowy akumulator do urządzenia, możesz to zrobić wygodnie przez Internet na stronie www.kompernass.com lub telefonicznie.

Artykuł ten może być po krótkim czasie niedostępny ze względu na niewielkie ilości zapasów magazynowych.

WSKAZÓWKA

- ▶ W niektórych krajach nie ma możliwości zamawiania części zamiennych przez Internet. W takim wypadku skontaktuj się z infolinią serwisową.

Zamówienia telefoniczne

PL Serwis Polska Tel.: 22 397 4996

Aby zapewnić szybką realizację zamówienia, prosimy przygotować numer katalogowy przypisany do urządzenia (IAN 405828_2201). Numer katalogowy znajduje się na tabliczce znamionowej lub na stronie tytułowej tej instrukcji.

Obsah

Úvod	88
Používanie v súlade s určeným účelom	88
Vybavenie	88
Rozsah dodávky	88
Technické údaje	88
Všeobecné bezpečnostné pokyny pre elektrické náradie	89
1. Bezpečnosť na pracovisku	89
2. Elektrická bezpečnosť	90
3. Bezpečnosť osôb	90
4. Používanie elektrického náradia a manipulácia s ním	91
5. Používanie náradia s akumulátorom a manipulácia s ním	91
6. Servis	92
Bezpečnostné upozornenia špecifické pre prístroj	92
Bezpečnostné pokyny pre nabíjačky	93
Pred uvedením do prevádzky	93
Vyberanie/nabíjanie/vkladanie akumulátora	93
Kontrola stavu nabitia akumulátora	94
Uvedenie do prevádzky	94
Pripojenie odsávania prachu	94
Upevnenie/stiahnutie brúsneho listu	94
Pracovné pokyny	95
Údržba a čistenie	95
Záruka spoločnosti Kompernass Handels GmbH	95
Servis	97
Dovozca	97
Likvidácia	97
Originálne vyhlásenie o zhode	98
Objednanie náhradného akumulátora	99
Telefonická objednávka	99

AKUMULÁTOROVÁ MULTIBRÚSKA 12 V PAMS 12 A1

Úvod

Srdečne vám gratulujeme ku kúpe vášho nového prístroja. Touto kúpou ste sa rozhodli pre výrobok vysokej kvality. Návod na obsluhu je súčasťou tohto výrobku. Obsahuje dôležité upozornenia týkajúce sa bezpečnosti, používania a likvidácie. Pred použitím výrobku sa oboznámte so všetkými pokynmi na obsluhu a bezpečnostnými pokynmi. Výrobok používajte iba podľa opisu a v uvedených oblastiach použitia. Pri postúpení výrobku tretej osobe odovzdajte spolu s ním aj všetky dokumenty.

Používanie v súlade s určeným účelom

Prístroj je – v závislosti od brúsneho papiera – určený na suché brúsenie dreva, umelej hmoty, kovu, tmelu, ako aj lakovaných povrchov. Prístroj je zvlášť vhodný na opracovávanie rohov, profilov alebo ťažko prístupných miest. Akýkoľvek iný spôsob používania alebo zmeny prístroja sa považujú za používanie v rozpore s určeným účelom a hrozí pri nich vážne nebezpečenstvo úrazu. Za škody vzniknuté používaním v rozpore s určeným účelom neručíme. Prístroj nie je určený na komerčné použitie.

Vybavenie

- 1 Uvoľňovacie tlačidlá
- 2 Akumulátor*
- 3 Ochranný kryt
- 4 Adaptér
- 5 Brúsna doska
- 6 Spínač ZAP/VYP
- 7 LED displej akumulátora
- 8 Prípojka adaptéra
- 9 Brúsny list

- 10 Zaisťovač brúsneho listu
- 11 LED kontrolka
- 12 LED indikácia stavu nabitia
- 13 Rýchlonabíjačka*

Rozsah dodávky

- 1 akumulátorová multibrúska
- 4 brúsne listy (60/80/120/240)
- 1 adaptér na odsávanie prachu
- 1 zaisťovač brúsneho papiera
- 1 návod na obsluhu

Technické údaje

Akumulátorová multibrúska PAMS 12 A1

Menovité napätie 12 V --- (jednosmerný prúd)

Dimenzačné otáčky pri chode naprázdno n_0 11000 min⁻¹

Menovitý počet kmitov n_0 22000 min⁻¹

Akumulátor PAKP 12 A1 *

Typ LÍTIOVO-IÓNOVÝ

Dimenzačné napätie 12 V --- (jednosmerný prúd)

Kapacita 2000 mAh

Rýchlonabíjačka akumulátora PLGK 12 A1 *

VSTUP/Input

Dimenzačné napätie 220–240 V \sim , 50–60 Hz (striedavý prúd)

Príkon 50 W

VÝSTUP/Output

Dimenzačné napätie 12 V --- (jednosmerný prúd)

Dimenzačný prúd 2,4 A

Čas nabíjania cca 60 min.

Poistka (vnútorná) 2 A $\frac{T2A}{\text{---}}$

Trieda ochrany II/ \square (dvojité izolácia)

* AKUMULÁTOR A NABÍJACKA NIE SÚ SÚČASŤOU DODÁVKY

Informácie o hlučnosti a vibráciách

Nameraná hodnota hluku stanovená v súlade s EN 62841. Úroveň hluku elektrického náradia s hodnotením A je typicky:

Emisie hluku

Hladina akustického tlaku	$L_{pA} = 77,5 \text{ dB (A)}$
Neurčitost	$K_{pA} = 3 \text{ dB}$
Hladina akustického výkonu	$L_{WA} = 88,5 \text{ dB (A)}$
Neurčitost	$K_{WA} = 3 \text{ dB}$

Noste chrániče sluchu!

Celkové hodnoty vibrácií

(súčet vektorov troch smerov) zisťované podľa EN 62841:

Brúsenie

Hodnota emisie vibrácií	$a_h = 3,107 \text{ m/s}^2$
Neurčitost	$K = 1,5 \text{ m/s}^2$

UPOZORNENIE

- Uvedené celkové hodnoty vibrácií a uvedené hodnoty emisií hluku boli merané podľa normovaného skúšobného postupu a môžu sa použiť na porovnanie jedného elektrického náradia s druhým.
- Uvedené celkové hodnoty vibrácií a uvedené hodnoty emisií hluku sa môžu tiež použiť na predbežný odhad zaťaženia.

⚠ VÝSTRAHA!

- Emisie vibrácií a hluku sa môžu líšiť od uvedených hodnôt počas skutočného používania elektrického náradia, a to v závislosti od spôsobu, akým sa elektrické náradie používa, a zvlášť od toho, aký druh obrobku sa obrába.
- Je potrebné stanoviť bezpečnostné opatrenia na ochranu obsluhy, ktoré vychádzajú z odhadu zaťaženia vibráciami počas skutočných podmienok používania (pritom sa musia zohľadniť všetky podiely prevádzkového cyklu, napríklad časy, počas ktorých je elektrické náradie vypnuté, a časy, počas ktorých je elektrické náradie siete zapnuté, ale beží bez zaťaženia).



Všeobecné bezpečnostné pokyny pre elektrické náradie

⚠ VÝSTRAHA!

- Oboznámte sa so všetkými bezpečnostnými pokynmi, upozoreniami, ilustráciami a technickými údajmi, ktoré súvisia s týmto elektrickým náradím. Zanedbania pri dodržiavaní nasledujúcich pokynov môžu mať za následok zásah elektrickým prúdom, požiar a/alebo ťažké poranenia.

Pre prípad budúceho použitia uschovajte všetky bezpečnostné pokyny a upozornenia.

Pojem „elektrické náradie“ používaný v bezpečnostných pokynoch sa týka elektrického náradia napájaného zo siete (so sieťovým káblom) a elektrického náradia prevádzkovaného s akumulátorom (bez sieťového kábla).

1. Bezpečnosť na pracovisku

- Udržiavajte svoje pracovisko čisté a dobre osvetlené. Neporiadok a neosvetlené pracoviská môžu prispieť k úrazom.
- Nepracujte s elektrickým náradím na miestach s nebezpečenstvom výbuchu, na ktorých sa nachádzajú horľavé kvapaliny, plyny alebo prach. Z elektrického náradia vychádzajú iskry, ktoré môžu tento prach alebo výpary zapáliť.
- Počas používania elektrického náradia zabráňte prístupu detí a iných osôb. Pri odvrátení pozornosti môžete stratiť kontrolu nad elektrickým náradím.

2. Elektrická bezpečnosť

- a) Pripojovacia zástrčka elektrického náradia musí byť vhodná pre danú zásuvku. Zástrčka sa nesmie žiadnym spôsobom modifikovať. Spolu s elektrickým náradím, ktoré má ochranné uzemnenie, nepoužívajte žiadne zásuvkové adaptéry. Nezmenené zástrčky a vhodné zásuvky znižujú riziko zásahu elektrickým prúdom.
- b) Vyvarujte sa telesnému kontaktu s uzemnenými povrchmi, ako sú potrubia, vykurovacie telesá, sporáky a chladničky. Ak je vaše telo uzemnené, hrozí zvýšené riziko zásahu elektrickým prúdom.
- c) Chráňte elektrické náradie pred dažďom alebo vlhkosťou. Vniknutie vody do elektrického náradia zvyšuje riziko zásahu elektrickým prúdom.
- d) Nepoužívajte pripojovacie vedenie na iné účely, napr. na nosenie, zavesenie elektrického náradia alebo na vyťahovanie zástrčky zo zásuvky. Pripojovacie vedenie udržiavajte mimo zdrojov tepla, oleja, ostrých hrán alebo pohybujúcich sa dielov. Poškodené alebo zamotané pripojovacie vedenia zvyšujú riziko zásahu elektrickým prúdom.
- e) Ak pracujete s elektrickým náradím vonku, používajte len také predlžovacie vedenia, ktoré sú schválené na vonkajšie použitie. Použitie predlžovacieho vedenia vhodného do vonkajšieho prostredia znižuje riziko zásahu elektrickým prúdom.
- f) Ak nie je možné predísť prevádzkovaniu elektrického náradia vo vlhkom prostredí, použite prúdový chránič. Použitie prúdového chrániča znižuje riziko zásahu elektrickým prúdom.

3. Bezpečnosť osôb

- a) Pracujte opatrne, dávajte pozor na to, čo robíte, a pri práci s elektrickým náradím postupujte s rozvahou. Nepoužívajte elektrické náradie, ak pociťujete únavu alebo ste pod vplyvom drog, alkoholu alebo liekov. Okamih nepozornosti pri používaní elektrického náradia môže spôsobiť vážne zranenia.
- b) Vždy noste osobné ochranné prostriedky a ochranné okuliare. Nosenie osobných ochranných prostriedkov, ako je protiprachová maska, protišmyková bezpečnostná obuv, ochranná prilba alebo chrániče sluchu, podľa druhu a použitia elektrického náradia, znižuje riziko poranení.
- c) Zabráňte neúmyselnému uvedeniu do prevádzky. Pred pripojením elektrického náradia k sieti a/alebo akumulátoru a pred jeho zdvíhaním a prenášaním sa presvedčte, že je vypnuté. Ak máte pri prenášaní elektrického náradia prst na spínači alebo ak elektrické náradie zapojíte do zdroja elektrického prúdu zapnuté, môže to viesť k úrazom.
- d) Skôr než zapnete elektrické náradie, odstráňte nastavovacie nástroje alebo kľúče. Náradie alebo kľúč, ktorý sa nachádza na otáčajúcej sa časti elektrického náradia, môže spôsobiť zranenia.
- e) Vyhýbajte sa neprirodzenému držaniu tela. Majte pevný postoj a nepretržite udržiavajte rovnováhu. Takto môžete elektrické náradie lepšie ovládať v neočakávaných situáciách.
- f) Noste vhodný odev. Nenoste voľný odev ani šperky. Vlasy a odev udržiavajte v bezpečnej vzdialenosti od pohybujúcich sa dielov. Voľný odev, šperky alebo dlhé vlasy môžu byť zachytené pohybujúcimi sa časťami prístroja.
- g) Ak je možná montáž zariadení na odsávanie a zachytávanie prachu, musia sa pripojiť a správne používať. Používanie odsávania prachu môže zredukovať ohrozenie prachom.
- h) Dávajte si stále pozor a nezanedbávajte bezpečnostné predpisy pre elektrické náradie, aj keď ste sa s ním pri viacnásobnom použití naučili narábať. Neodborná manipulácia môže v zlomkoch sekundy viesť k ťažkým poraneniam.

4. Používanie elektrického náradia a manipulácia s ním

- a) Elektrické náradie nepreťažujte. Pri práci používajte len elektrické náradie, ktoré je na ňu určené. So správnym elektrickým náradím pracujete lepšie a bezpečnejšie v uvedenom rozsahu výkonu.
- b) Nepoužívajte elektrické náradie s poškodeným spínačom. Elektrické náradie, ktoré sa nedá zapnúť alebo vypnúť, je nebezpečné a musí sa opraviť.
- c) Pred vykonávaním nastavení na prístroji, výmenou vložených nástrojov alebo pred odložením elektrického náradia vytriahnite zástrčku zo zásuvky a/alebo odstráňte odobratel'ný akumulátor. Toto preventívne opatrenie zabraňuje neúmyselnému spusteniu elektrického náradia.
- d) Nepoužívané elektrické náradie uschovávajúce mimo dosahu detí. Nedovoľte používať elektrické náradie osobám, ktoré s ním nie sú oboznámené alebo si neprečítali tieto pokyny. Elektrické náradie je nebezpečné, ak ho používajú neskúsené osoby.
- e) O elektrické náradie a vložený nástroj sa dobre starajte. Skontrolujte, či pohyblivé diely fungujú bezchybne a nezasekávajú sa, či niektoré diely nie sú zlomené alebo poškodené tak, že je obmedzená funkcia elektrického náradia. Pred použitím elektrického náradia nechajte opraviť poškodené diely. Mnohé úrazy sú spôsobené nedostatočnou údržbou elektrického náradia.
- f) Rezné nástroje udržiavajte ostré a čisté. Starostlivo udržiavané rezné nástroje s ostrými reznými hranami sa menej zasekávajú a ľahšie sa dajú viesť.
- g) Elektrické náradie, vložené nástroje atď. používajte v súlade s týmito inštrukciami. Zohľadnite pritom pracovné podmienky a činnosť, ktorú budete vykonávať. Použitie elektrického náradia na iný ako určený účel použitia môže mať za následok nebezpečné situácie.
- h) Rukoväte a úchopné plochy udržiavajte suché, čisté a bez oleja a mastnoty. Klzké rukoväte a úchopné plochy neumožňujú bezpečnú obsluhu a kontrolu elektrického náradia v nepredvídateľných situáciách.

5. Používanie náradia s akumulátorom a manipulácia s ním

- a) Akumulátory nabíjajte len nabíjačkami, ktoré odporúča výrobca. Pri nabíjačkách, ktoré sú vhodné pre určitý druh akumulátorov, hrozí nebezpečenstvo požiaru, ak sa použijú s inými akumulátormi.
- b) V elektrickom náradí používajte len akumulátory preň určené. Používanie iných akumulátorov môže viesť k poraneniam a nebezpečenstvu požiaru.
- c) Nepoužívaný akumulátor uchovávajte v bezpečnej vzdialenosti od kancelárskych sporiek, mincí, kľúčov, klinčov, skrutiek a iných malých kovových predmetov, ktoré by mohli spôsobiť premostenie kontaktov. Skrat medzi kontaktmi akumulátora môže spôsobiť popálenie ny alebo požiar.
- d) Pri nesprávnom používaní môže z akumulátora vytekať kvapalina. Zabráňte kontaktu s touto kvapalinou. Pri náhodnom kontakte miesto opláchnite vodou. Ak sa kvapalina z akumulátora dostane do očí, vyhľadajte aj lekársku pomoc. Unikajúca akumulátorová kvapalina môže spôsobiť podráždenie kože alebo popálenie ny.
- e) Nepoužívajte poškodený ani upravený akumulátor. Poškodené alebo upravené akumulátory sa môžu správať nepredvídateľne a viesť k požiaru, výbuchu alebo nebezpečenstvu poranenia.
- f) Akumulátor nevystavujte ohňu ani príliš vysokým teplotám. Oheň alebo teploty vyššie ako 130 °C (265 °F) môžu spôsobiť výbuch.
- g) Dodržiavajte všetky pokyny na nabíjanie a nikdy akumulátor ani akumulátorové náradie nenabíjajte mimo rozsahu teplôt uvedeného v návode na obsluhu. Nesprávne nabíjanie alebo nabíjanie mimo prípustného rozsahu teplôt môže akumulátor zničiť a zvýšiť nebezpečenstvo požiaru.



**POZORI NEBEZPEČENSTVO
VÝBUCHU!** Nikdy nenabíjajte batérie, ktoré nie sú nabíjateľné.



Chrňte akumulátor

pred teplom, napr. aj pred trvalým slnečným žiarením, a pred ohňom, vodou a vlhkosťou.

Hrozí nebezpečenstvo výbuchu.

6. Servis

- a) Elektrické náradie môže opravovať len kvalifikovaný personál a len s použitím originálnych náhradných dielov. Takto sa zabezpečí, že zostane zachovaná bezpečnosť elektrického náradia.
- b) Nikdy nevykonávajte údržbu na poškodených akumulátoroch. Akúkoľvek údržbu akumulátorov by mal vykonávať iba výrobca alebo splnomocnené zákaznícke servisy.

Bezpečnostné upozornenia špecifické pre prístroj

- Obrobok zaistíte. Obrobok, ktorý je uchytený v upínacom zariadení alebo vo zveráku, je pridržiavaný bezpečnejšie ako vašou rukou.
- V žiadnom prípade nekladte ruky vedľa prístroja ani pred neho, ani na obrábanú plochu, lebo v prípade pošmyknutia hrozí nebezpečenstvo poranenia.
- **NEBEZPEČENSTVO POŽIARU V DÔSLEDKU ISKRENIA!** Keď brúsíte kovy, vzniká iskrenie. Dávajte preto bezpodmienečne pozor na to, aby ste neohrozili žiadne osoby a aby žiadne horľavé materiály neboli v blízkosti pracovnej oblasti.

⚠ VÝSTRAHA! JEDOVATÉ VÝPARY!

- ▶ Škodlivý/toxický prach vznikajúci pri opracovávaní ohrozuje zdravie obsluhy alebo osôb nachádzajúcich sa v blízkosti.

⚠ VÝSTRAHA! OHROZENIE SPÔSOBENÉ PRACHOM!

- ▶ V prípade dlhšieho obrábania dreva a najmä pri obrábaní materiálov, pri ktorých vzniká škodlivý prach, pripojte prístroj k vhodnému externému odsávaciemu zariadeniu. **Noste ochranné okuliare a protiprachovú masku!**
- Pri obrábaní plastov, farieb, lakov a pod. zabezpečte dostatočné vetranie.
- Nenapúšťajte materiály ani obrábané plochy tekutinami obsahujúcimi rozpúšťadlá.
- Neobrábajte žiadne navlhčené materiály alebo vlhké plochy.
- Vyhnite sa brúseniu farieb s obsahom olova alebo iných, zdraviu škodlivých materiálov.
- Materiál obsahujúci azbest sa nesmie opracovávať. Azbest sa považuje za rakovinotvornú látku.
- Vyhnite sa kontaktu s bežiacim brúsnym listom.
- Prístroj používajte len s nasadeným brúsnym listom.
- Nikdy nepoužívajte prístroj na iné účely, než na ktoré bol určený. Používajte len originálne diely/príslušenstvo. Používanie iných dielov alebo príslušenstva, než je uvedené v návode na obsluhu, môže pre vás predstavovať nebezpečenstvo poranenia.
- Skôr ako vypnutý prístroj odložíte, počkajte, kým sa celkom nezastaví.
- Prístroj musí byť vždy čistý, suchý a bez oleja alebo mazív.

Bezpečnostné pokyny pre nabíjačky

- Tento prístroj môžu používať deti staršie ako 8 rokov, ako aj osoby so zníženými fyzickými, zmyslovými alebo mentálnymi schopnosťami alebo s nedostatkom skúseností a vedomostí, ak sú pod dohľadom alebo ak boli o bezpečnom používaní prístroja poučené a pochopili súvisiace nebezpečenstvá. Deti sa s prístrojom nesmú hrať. Deti nesmú vykonávať čistenie a používateľskú údržbu bez dohľadu.
- Ak sa pripojovací sieťový kábel tohto prístroja poškodí, musí sa nechať vymeniť výrobcom, jeho zákazníckym servisom alebo podobne kvalifikovanou osobou, aby sa predišlo ohrozeniam.



Nabíjačka je určená len na prevádzku v interiéri.

VÝSTRAHA!

- Neprevádzkujte prístroj s poškodeným káblom, sieťovým káblom alebo sieťovou zástrčkou. Poškodené sieťové káble predstavujú nebezpečenstvo ohrozenia života v dôsledku zásahu elektrickým prúdom.

POZOR!

- ▶ Táto nabíjačka môže nabíjať iba nasledujúce batérie: PAKP 12 A1/PAKP 12 A2/PAKP 12 A3/PAKP 12 B1/PAKP 12 C1/PAKP 12 D1.
- ▶ Aktuálny zoznam kompatibilných akumulátorov nájdete na stránke www.Lidl.de/Akku.

Pred uvedením do prevádzky

Vyberanie/nabíjanie/vkladanie akumulátora

POZOR!

- ▶ Pred vyberaním akumulátora **2** z nabíjačky alebo jeho vkladáním do nej vždy vytiahnite sieťovú zástrčku.

UPOZORNENIE

- ▶ Akumulátor sa dodáva čiastočne nabitý. Pred uvedením do prevádzky nabíjate akumulátor, v ideálnom prípade úplne. Litíovo-iónový akumulátor môžete kedykoľvek nabíjať bez toho, aby sa skracovala jeho životnosť. Prerušenie nabíjania akumulátor nepoškodzuje.
- ▶ Nikdy nenabíjajte akumulátor pri teplote okolia nižšej ako 10 °C alebo vyššej ako 40 °C. Pri dlhšom skladovaní litíovo-iónového akumulátora musíte pravidelne kontrolovať jeho stav nabitia. Optimálny stav nabitia je medzi 50 % a 80 %. Miesto skladovania má byť chladné a suché s teplotou okolia medzi 0 °C a 50 °C.

1. Na vybratie akumulátora **2** stlačte uvoľňovacie tlačidlá **1** a akumulátor **2** vytiahnite z prístroja.
2. Zastrčte akumulátor **2** do rýchlonabíjačky **1B**.
3. Zastrčte sieťovú zástrčku do zásuvky. LED kontrolka **11** svieti načerveno.
4. Zelená kontrolka LED indikácie stavu nabitia **12** signalizuje, že proces nabíjania bol ukončený a akumulátor **2** je pripravený na použitie.
5. Vložte akumulátor **2** do prístroja.

Kontrola stavu nabitia akumulátora

- ◆ Na kontrolu stavu nabitia akumulátora stlačte spínač ZAP/VYP **6** (pozri tiež hlavný obrázok). Stav nabitia, resp. zvyšný výkon sa zobrazuje na LED displeji akumulátora **7** takto:
ČERVENÁ/ORANŽOVÁ/ZELENÁ = maximálne nabitie
ČERVENÁ/ORANŽOVÁ = stredné nabitie
ČERVENÁ = slabé nabitie – nabíť akumulátor

Uvedenie do prevádzky

UPOZORNENIE

- ▶ Vždy zapnite ručnú brúsku predtým, než dôjde ku kontaktu s materiálom, a až potom ved'te prístroj na obrobok.

Zapnutie prístroja

- ◆ Stlačte spínač ZAP/VYP **6**.

Vypnutie prístroja

- ◆ Stlačte spínač ZAP/VYP **6**.

Pripojenie odsávania prachu

! VÝSTRAHA!

NEBEZPEČENSTVO POŽIARU!

- ▶ Pri prácach s elektrickým náradím, ktoré má zásobník na zachytávanie prachu alebo sa dá pripojiť k zariadeniu na odsávanie prachu, hrozí nebezpečenstvo požiaru! Pri nepriaznivých podmienkach, napr. v prípade iskrenia, pri brúsení kovov alebo zvyškov kovov v dreve, sa môže drevný prach vo vrecku na prach (alebo vrecku vysávača) samočinne vznietiť. Môže sa to stať hlavne vtedy, ak sa drevný prach zmieša so zvyškami laku alebo inými chemickými látkami a brúsený materiál je po dlhom obrábaní horúci. Bezpodmienečne preto zabráňte prehriatiu brúseného materiálu a prístroja a pred prestávkami v práci vždy vyprázdnite zásobník na prach alebo vrecko vysávača.

Noste ochrannú protiprachovú masku!

! VÝSTRAHA!

- ▶ Predtým než začnete vykonávať práce na prístroji, vyberte z neho akumulátor **2**.

Pripojenie

- ◆ Odstráňte ochranný kryt **3** z prípojky adaptéra **8**.
- ◆ Zasuňte adaptér **4** do prípojky adaptéra **8**.
- ◆ Hadicu povoleného zariadenia na odsávanie prachu (napr. priemyselného vysávača) zasuňte do adaptéra **4**.

Odobratie

- ◆ Hadicu zariadenia na odsávanie prachu vytiahnite z adaptéra **4**.
- ◆ Vytiahnite adaptér **4**.
- ◆ Ochranný kryt **3** znova upevnite na prípojku adaptéra **8**.

Upevnenie/stiahnutie brúsneho listu

! VÝSTRAHA!

- ▶ Predtým než začnete vykonávať práce na prístroji, vyberte z neho akumulátor **2**.

UPOZORNENIE

- ▶ Pred upevnením nového brúsneho listu odstráňte všetok prach a nečistoty z brúsnej dosky **5**.

Upevnenie

- ◆ Brúsny list **9** môžete upevniť pomocou suchého zipsu na brúsnej doske **5**.
- ◆ Dbajte na to, aby sa odsávacie otvory na brúsnom liste **9** a brúsnej doske **5** zhodovali. Použite na to zaisťovač brúsneho listu **10**, ako je zobrazené na obr. A na roztvárackej strane.

Stiahnutie

- ◆ Brúsny list **9** jednoducho stiahnite z brúsnej dosky **5**.

Pracovné pokyny

- Dbajte na to, aby ste pri obrábaní rôznych materiálov používali brúsne listy so zodpovedajúcou zrnitosťou.
- Prístroj privedte k obrobku v zapnutom stave.
- Pracujte len s malou prítlačnou silou.
- Pracujte s rovnomerným posuvom.
- Brúsne listy včas vymeňte.
- Nikdy nebrúste tým istým brúsnym listom rôzne materiály (napr. drevo a potom kov). Dobré výsledky brúsenia dosiahnete len s bezchybnými brúsnymi listami.
- Brúsný list občas vyčistíte vysávačom.
- Ťažko prístupné miesta brúste prednou alebo bočnou hranou brúsneho listu na brúsnej doske.
- Brúsenú plochu prebrúste rovnobežnými pohybmi a viackrát.
- Po obrábaní zdvihnite prístroj z obrobku a až potom ho vypnite.

Údržba a čistenie

VÝSTRAHA!

- Predtým než začnete vykonávať práce na prístroji, vyberte z neho akumulátor .

Akumulátorová ručná brúska si nevyžaduje údržbu.

- Vyčistíte prístroj ihneď po skončení práce.
- Na čistenie telesa používajte suchú utierku.
- Zachytený brúsný prach odstráňte štetcom.
- V žiadnom prípade nepoužívajte ostré predmety, benzín, rozpúšťadlá ani čističe, ktoré môžu poškodiť plast. Zabráňte tomu, aby sa kvapaliny dostali do vnútra prístroja.
- Pri dlhšom skladovaní lítiovo-iónového akumulátora musíte pravidelne kontrolovať jeho stav nabitia. Optimálny stav nabitia je medzi 50 a 80 %. Na uskladnenie je najvhodnejšie chladné a suché prostredie.

Záruka spoločnosti Kompennass Handels GmbH

Vážená zákazníčka, vážený zákazník,
na tento prístroj máte záruku 3 roky od dátumu zakúpenia. V prípade nedostatkov tohto výrobku máte práva vyplývajúce zo zákona voči predajcovi tohto výrobku. Tieto Vaše práva vyplývajúce zo zákona nie sú obmedzené našou zárukou, uvedenou nižšie.

Záručné podmienky

Záručná doba začína plynúť dátumom zakúpenia. Prosím, uschovajte si pokladničný blok. Tento bude potrebný ako dôkaz o zakúpení.

Ak v priebehu troch rokov od dátumu zakúpenia tohto výrobku dôjde k chybe materiálu alebo výrobnnej chybe, výrobok vám – podľa nášho uváženia – bezplatne opravíme, vymeníme alebo uhradíme kúpnu cenu. Podmienkou tohto záručného plnenia je, že počas trojročnej lehoty sa poškodený prístroj a doklad o zakúpení (pokladničný blok) predloží so stručným opisom, v čom spočíva nedostatok prístroja a kedy sa vyskytol.

Ak je chyba pokrytá našou zárukou, zašleme Vám späť opravený alebo nový výrobok. Opravou alebo výmenou výrobku nezačína plynúť žiadna nová záručná doba.

Na box s akumulátorom série X 12 V a X 20 V Team máte záruku 3 roky od dátumu zakúpenia.

Záručná doba a zákonné nároky na odstránenie chýb

Záručná doba sa záručným plnením nepredĺži. To platí aj pre vymenené a opravené diely. Poškodenia a chyby zistené prípadne už pri kúpe, sa musia hlásiť okamžite po vybalení. Po uplynutí záručnej doby podliehajú prípadné opravy poplatku.

Rozsah záruky

Prístroj bol starostlivo vyrobený v súlade s prísnyimi smernicami kvality a pred dodaním bol svedomito preskúšaný.

Záručné plnenie sa vzťahuje na chyby materiálu alebo výrobné chyby. Táto záruka sa nevzťahuje na časti výrobku, ktoré sú vystavené bežnému opotrebovaniu a preto ich možno pokladať za rýchlo opotrebitelné diely, ani na poškodenia krehkých dielov, ako sú napríklad spínače alebo diely vyrobené zo skla.

Táto záruka zaniká v prípade poškodenia výrobku neodborným používaním alebo neodbornou údržbou. Na správne používanie výrobku sa musia presne dodržiavať všetky pokyny, uvedené v návode na obsluhu. Bezpodmienečne sa musí zabrániť použitiu alebo úkonom, ktoré sa v návode na obsluhu neodporúčajú alebo pred ktorými sa varuje.

Výrobok je určený len na súkromné použitie a nie na priemyselné používanie. Záruka zaniká pri nesprávnom a neodbornom zaobchádzaní, pri použití násilia a pri zásahoch, ktoré neboli vykonané naším autorizovaným servisom.

Záručná doba neplatí pri

- normálnom opotrebovaní kapacity akumulátora
- komerčnom používaní výrobku
- poškodení alebo zmene výrobku zákazníkom
- nerešpektovaní predpisov týkajúcich sa bezpečnosti a údržby, chybách obsluhy
- škodách v dôsledku elementárnych udalostí

Vybavenie v prípade záruky

Na zaručenie rýchleho vybavenia Vašej žiadosti postupujte podľa nasledujúcich pokynov:

- Na všetky otázky majte pripravený pokladničný doklad a číslo výrobku (IAN) 405828_2201 ako doklad o nákupe.
- Číslo výrobku nájdete na typovom štítku na výrobku, na gravúre na výrobku, na titulnej stránke návodu na obsluhu (dole vľavo) alebo ako nálepku na zadnej alebo spodnej strane výrobku.
- Ak dôjde k funkčným poruchám alebo iným nedostatkom, kontaktujte najprv nižšie uvedené servisné oddelenie **telefonicky** alebo **e-mailom**.
- Výrobok, zaevidovaný ako poruchový, môžete potom spolu s dokladom o nákupe (pokladničný blok) a uvedením popisu chyby a dátumu, kedy k nej došlo, bezplatne odoslať na adresu servisného strediska, ktorá Vám bude oznámená.



Na webovej stránke www.lidl-service.com si môžete stiahnuť tieto a mnoho ďalších príručiek, videá o výrobkoch a inštaláčny softvér.

Pomocou tohto QR-kódu sa dostanete priamo na stránku servisu Lidl (www.lidl-service.com) a pomocou zadania čísla výrobku (IAN) 405828_2201 otvoríte váš návod na obsluhu.

⚠ VÝSTRAHA!

- ▶ Opravy prístrojov zverte servisnému stredisku alebo odbornému elektrikárovi a pri opravách použite iba originálne náhradné diely. Tým sa zaistí, že zostane zachovaná bezpečnosť prístroja.
- ▶ Výmenu zástrčky alebo sieťového kábla zverte len výrobcovi prístroja alebo jeho zákazníkemu servisu. Tým sa zaistí, že zostane zachovaná bezpečnosť prístroja.

Servis

SK Servis Slovensko
Tel. 0850 232001
E-Mail: kompernass@lidl.sk

IAN 405828_2201

Dovozca

Majte na pamäti, že nižšie uvedená adresa nie je adresou servisného strediska. Najprv kontaktujte uvedené servisné stredisko.

KOMPERNASS HANDELS GMBH
BURGSTRASSE 21
44867 BOCHUM
NEMECKO
www.kompernass.com

Likvidácia



Produkt a obal sú recyklovateľné, podliehajú rozšírenej zodpovednosti výrobcu a zbierajú sa oddelene.



Elektrické náradie neodhadzujte do komunálneho odpadu!

Symbol preškrtnutej odpadovej nádoby na kolieskach upozorňuje, že tento prístroj podlieha smernici č. 2012/19/EU. Táto smernica stanovuje, že tento prístroj po uplynutí doby používania nesmiete zlikvidovať s normálnym domovým odpadom, ale musíte ho odovzdať v špeciálne zriadených zberných miestach, zberných dvoroch alebo v prevádzkach na likvidáciu odpadov.

Táto likvidácia je pre vás bezplatná. Chráňte životné prostredie a likvidujte odborne.



Informácie o možnostiach likvidácie výrobku, ktorý doslúžil, získate od svojej obecnej alebo mestskej samosprávy.



Li-ion

Akumulátory neodhadzujte do komunálneho odpadu!

Chybné alebo použité batérie sa musia recyklovať podľa smernice č. 2006/66/EC. S batériami/akumulátormi sa musí zaobchádzať ako so špeciálnym odpadom, a preto sa musia ekologicky zlikvidovať na zodpovedajúcich miestach (predajca, špecializovaný predajca, verejné miesta na zber odpadu, komerčné podniky zaoberajúce sa likvidáciou odpadu). Batérie/akumulátory môžu obsahovať jedovaté ťažké kovy.

Batérie/akumulátory preto neodhadzujte do domového odpadu, ale odovzdajte ich na samostatný zber. Batérie/akumulátory odovzdajte len vo vybitom stave.



Balenie sa skladá výlučne z materiálov, ktoré neškodia životnému prostrediu. Môžete ho vyhodiť do nádob určených na zber a recykliáciu odpadov.



Obal zlikvidujte ekologicky.

Dbajte na označenie na rôznych obalových materiáloch a triedte ich osobitne. Obalové materiály sú označené skratkami (a) a číslicami (b) s nasledujúcim významom: 1–7: plasty, 20–22: papier a lepenka, 80–98: kompozitné materiály.

Originálne vyhlásenie o zhode

My, spoločnosť KOMPERNASS HANDELS GMBH, osoba zodpovedná za dokumentáciu: pán Semi Uguzlu, BURGSTR. 21, 44867 BOCHUM, DEUTSCHLAND/NEMECKO vyhlasujeme, že tento výrobok je v súlade s nasledujúcimi normami, normatívnymi dokumentmi a smernicami ES:

Smernica o strojových zariadeniach (2006/42/EC)

Smernica ES o nízkom napätí (2014/35/EU, len nabíjačka)

Elektromagnetická kompatibilita (2014/30/EU)

Smernica o RoHS (2011/65/EU)*

* Výhradnú zodpovednosť za vydanie tohto vyhlásenia o zhode nesie výrobca. Vyššie opísaný predmet vyhlásenia je v súlade s predpismi smernice 2011/65/EU Európskeho parlamentu a Rady z 8. júna 2011 o obmedzení používania určitých nebezpečných látok v elektrických a elektronických zariadeniach.

Aplikované harmonizované normy

EN 62841-1:2015

EN 62841-2-4:2014

EN 55014-1:2017/A11:2020

EN IEC 55014-1:2021

EN 55014-2:2015

EN IEC 55014-2:2021

EN IEC 61000:2018

Typ/označenie prístroja: Akumulátorová multibrúska 12 V PAMS 12 A1

Rok výroby: 06–2022

Sériové číslo: IAN 405828_2201

Bochum, 14. 03. 2022



Semi Uguzlu

– Manažér kvality –

Technické zmeny v zmysle ďalšieho vývoja sú vyhradené.

Objednanie náhradného akumulátora



Náhradný akumulátor pre váš prístroj si môžete objednať buď pohodlne na internete na adrese www.kompernass.com, alebo telefonicky.

Tento výrobok sa z dôvodu obmedzených skladových zásob môže v krátkom čase vypredať.

UPOZORNENIE

- V niektorých krajinách sa objednávanie náhradných dielov nemôže uskutočniť online. V takom prípade zavolajte na poradenskú linku servisu.

Telefonická objednávka

SK Servis Slovensko Tel. 0850 232001

Pre rýchle spracovanie vašej objednávky majte pri všetkých požiadavkách pripravené číslo výrobku (IAN 405828_2201) pridelené prístroju. Číslo výrobku nájdete na typovom štítku alebo na titulnej strane tohto návodu.

Índice

Introducción	102
Uso previsto	102
Equipamiento	102
Volumen de suministro	102
Características técnicas	102
Indicaciones generales de seguridad para las herramientas eléctricas	103
1. Seguridad en el lugar de trabajo	103
2. Seguridad eléctrica	104
3. Seguridad de las personas	104
4. Uso y manejo de la herramienta eléctrica	105
5. Uso y manejo de la herramienta inalámbrica	105
6. Asistencia técnica	106
Indicaciones de seguridad específicas para el aparato	106
Indicaciones de seguridad para los cargadores	107
Antes de la puesta en funcionamiento	107
Extracción/carga/inserción de la batería	107
Comprobación del nivel de carga de la batería	108
Puesta en funcionamiento	108
Conexión del aspirador de polvo	108
Montaje/desmontaje del papel de lija	109
Indicaciones de trabajo	109
Mantenimiento y limpieza	109
Garantía de Kompernass Handels GmbH	110
Asistencia técnica	111
Importador	111
Desecho	112
Declaración de conformidad original	113
Pedido de una batería de repuesto	114
Pedido por teléfono	114

MULTILIJADORA RECARGABLE 12 V PAMS 12 A1

Introducción

Felicidades por la compra de su aparato nuevo. Ha adquirido un producto de alta calidad. Las instrucciones de uso forman parte del producto y contienen indicaciones importantes acerca de su seguridad, uso y desecho. Antes de usar el producto, familiarícese con todas las indicaciones de manejo y de seguridad. Utilice el producto únicamente como se describe y para los ámbitos de aplicación indicados. Entregue todos los documentos cuando transfiera el producto a terceros.

Uso previsto

Según el papel de lija seleccionado, este aparato está diseñado para el lijado en seco de materiales de madera, plástico, metal y plaste, así como de superficies pintadas/barnizadas. Este aparato resulta especialmente apto para el lijado de esquinas, perfiles o puntos de difícil acceso. La utilización del aparato para otros fines o su modificación se consideran contrarias al uso previsto y aumentan considerablemente el riesgo de accidentes. No nos hacemos responsables de los daños derivados de un uso contrario al uso previsto. Este producto no está previsto para su uso comercial o industrial.

Equipamiento

- 1 Botones de desencastre
- 2 Batería*
- 3 Cubierta de protección
- 4 Adaptador
- 5 Placa lijadora
- 6 Interruptor de encendido/apagado
- 7 Led del nivel de carga de la batería
- 8 Conexión del adaptador
- 9 Papel de lija
- 10 Fijación del papel de lija
- 11 Led de control
- 12 Led indicador del nivel de carga
- 13 Cargador rápido*

Volumen de suministro

- 1 multilijadora recargable 12 V
- 4 papeles de lija (60/80/120/240)
- 1 adaptador para la aspiración de polvo
- 1 fijación del papel de lija
- 1 manual de instrucciones de uso

Características técnicas

Multilijadora recargable 12 V PAMS 12 A1

Tensión nominal	12 V --- (corriente continua)
Velocidad de ralentí asignada	n_0 11 000 r. p. m.
Número nominal de vibraciones	n_0 22 000 r. p. m.

Batería PAK 12 A1*

Tipo	IONES DE LITIO
Tensión asignada	12 V --- (corriente continua)
Capacidad	2000 mAh

Cargador rápido de la batería PLGK 12 A1*

ENTRADA/input

Tensión asignada	220-240 V \sim , 50-60 Hz (corriente alterna)
Consumo de potencia	50 W

SALIDA/output

Tensión asignada	12 V --- (corriente continua)
Corriente asignada	2,4 A
Duración de la carga	aprox. 60 min
Fusible (interior)	2 A $\frac{TZA}{\text{---}}$
Clase de aislamiento	II/ \square (aislamiento doble)

* LA BATERÍA Y EL CARGADOR NO SE INCLUYEN EN EL VOLUMEN DE SUMINISTRO

Información sobre ruidos y vibraciones

Medición de ruidos según la norma EN 62841.
Valores típicos del nivel sonoro con ponderación A de la herramienta eléctrica:

Emisión de ruidos

Nivel de presión sonora	$L_{pA} = 77,5$ dB (A)
Incertidumbre	$K_{pA} = 3$ dB
Nivel de potencia acústica	$L_{WA} = 88,5$ dB (A)
Incertidumbre	$K_{WA} = 3$ dB

¡Utilice protecciones auditivas!

Valores totales de vibraciones

Suma vectorial de tres líneas calculada según la norma EN 62841:

Lijado

Valor de emisión de vibraciones	$a_h = 3,107$ m/s ²
Incertidumbre	$K = 1,5$ m/s ²

INDICACIÓN

- ▶ Los valores totales de emisión de vibraciones y de ruidos especificados en estas instrucciones de uso se han calculado según un procedimiento de prueba estandarizado y pueden utilizarse para comparar varias herramientas eléctricas.
- ▶ Los valores totales de emisión de vibraciones y de ruidos especificados también pueden utilizarse para realizar una valoración preliminar de la carga.

⚠ ¡ADVERTENCIA!

- ▶ La emisión de vibraciones y de ruidos puede diferir de los valores especificados durante el propio uso de la herramienta eléctrica según cómo se esté utilizando y, especialmente, según cómo sea la pieza de trabajo que se esté procesando.
- ▶ Es necesario establecer medidas de seguridad para proteger al usuario basadas en la evaluación de la carga de las vibraciones durante las condiciones de uso reales (para ello, deben tenerse en cuenta todas las partes del ciclo de funcionamiento; por ejemplo, los momentos en los que la herramienta eléctrica está desconectada y los momentos en los que está conectada, pero funciona sin carga).



Indicaciones generales de seguridad para las herramientas eléctricas

⚠ ¡ADVERTENCIA!

- ▶ Lea todas las indicaciones de seguridad, las instrucciones, las ilustraciones y los datos técnicos suministrados con esta herramienta eléctrica. El incumplimiento de las siguientes instrucciones puede provocar descargas eléctricas, incendios o lesiones graves.

Conservar todas las indicaciones de seguridad y las instrucciones para el futuro.

El término "herramienta eléctrica" utilizado en las indicaciones de seguridad se refiere a las herramientas eléctricas de accionamiento eléctrico (con cable de red) y a las de accionamiento por batería (sin cable de red).

1. Seguridad en el lugar de trabajo

- Mantenga limpia y bien iluminada la zona de trabajo.** El desorden y la falta de iluminación en el lugar de trabajo pueden provocar accidentes.
- No trabaje con la herramienta eléctrica en un entorno potencialmente explosivo en el que haya líquidos, gases o polvos inflamables.** Las herramientas eléctricas generan chispas que pueden incendiar el polvo o los vapores.
- Mantenga a los niños y a otras personas alejados durante el manejo de la herramienta eléctrica.** Si se distrae, podría perder el control de la herramienta eléctrica.

2. Seguridad eléctrica

- a) El enchufe de la herramienta eléctrica debe encajar correctamente en la toma eléctrica. No debe modificarse el enchufe de ninguna forma. No utilice ningún enchufe adaptador junto con herramientas eléctricas con conexión a tierra. El uso de enchufes sin manipular conectados a una toma eléctrica adecuada reduce el riesgo de descarga eléctrica.
- b) Evite el contacto físico con cualquier superficie que esté conectada a tierra, como tuberías, sistemas de calefacción, cocinas y neveras. Si su cuerpo hace contacto con la toma de tierra, existe mayor riesgo de descarga eléctrica.
- c) Mantenga el aparato alejado de la lluvia o de humedades. La penetración de agua en una herramienta eléctrica aumenta el riesgo de descarga eléctrica.
- d) No utilice el cable de conexión para otros usos, p. ej., para transportar y colgar la herramienta eléctrica o para tirar del enchufe y desconectarlo de la red eléctrica. Mantenga el cable de conexión alejado del calor, del aceite, de los bordes cortantes o de las piezas móviles. Un cable de conexión dañado o enredado aumenta el riesgo de descarga eléctrica.
- e) Si desea usar la herramienta eléctrica al aire libre, utilice exclusivamente los alargadores de cable homologados para su uso en exteriores. El uso de un alargador adecuado para exteriores reduce el riesgo de descarga eléctrica.
- f) Si no puede evitarse el uso de la herramienta eléctrica en un entorno húmedo, utilice un interruptor diferencial residual. Su uso reduce el riesgo de descarga eléctrica.

3. Seguridad de las personas

- a) Esté alerta, preste atención a lo que hace y proceda con sensatez a la hora de trabajar con una herramienta eléctrica. No utilice ninguna herramienta eléctrica si se siente cansado o se encuentra bajo la influencia de drogas, alcohol o medicamentos. Un solo momento de distracción mientras utiliza la herramienta eléctrica puede causar lesiones graves.
- b) Utilice siempre un equipo de protección individual y gafas de protección. El uso de un equipo de protección individual, como mascarilla antipolvo, calzado de seguridad antideslizante, casco o protecciones auditivas según el tipo de herramienta eléctrica en cuestión, reduce el riesgo de lesiones.
- c) Evite que el aparato pueda ponerse en marcha accidentalmente. Asegúrese de que la herramienta eléctrica esté apagada antes de conectarla a la red eléctrica o a la batería, asírla o transportarla. Si transporta la herramienta eléctrica con los dedos en el interruptor o conecta la herramienta eléctrica ya encendida a la red eléctrica, puede provocar accidentes.
- d) Antes de encender la herramienta eléctrica, retire las herramientas de ajuste o las llaves. Las herramientas o llaves que se encuentren dentro del alcance de la pieza giratoria de la herramienta eléctrica pueden producir lesiones.
- e) Evite mantener una postura corporal forzada. Busque una postura segura y mantenga el equilibrio en todo momento. Así podrá controlar mejor la herramienta eléctrica, especialmente en situaciones inesperadas.
- f) Utilice ropa adecuada. No lleve ropa ancha ni joyas. Mantenga el pelo y la ropa lejos de las piezas móviles. La ropa holgada, las joyas o el pelo largo pueden quedar atrapados en las piezas móviles.
- g) Si se admite el montaje de dispositivos de aspiración y de acumulación de polvo, deben conectarse y utilizarse correctamente. El uso de un dispositivo de aspiración de polvo puede reducir los riesgos causados por el polvo.

h) Evite cultivar un sentimiento de falsa seguridad y no se desvíe de lo dispuesto por las normas de seguridad aplicables a las herramientas eléctricas aun cuando esté muy familiarizado con la herramienta eléctrica por haberla utilizado repetidas veces. Un descuido en la manipulación puede causar lesiones graves en una fracción de segundo.

4. Uso y manejo de la herramienta eléctrica

- a) No sobrecargue la herramienta eléctrica. Utilice la herramienta eléctrica adecuada para el trabajo en cuestión. De esta manera, trabajará mejor y de forma más segura dentro del rango de potencia indicado.
- b) No utilice ninguna herramienta eléctrica con el interruptor defectuoso. Una herramienta eléctrica que no pueda encenderse o apagarse es peligrosa y debe repararse.
- c) Desconecte el enchufe de la toma eléctrica o retire la batería extraíble antes de realizar cualquier ajuste en el aparato, cambiar los accesorios o abandonar la herramienta eléctrica. Estas medidas de seguridad evitan que la herramienta eléctrica se encienda de forma accidental.
- d) Guarde las herramientas eléctricas que no vaya a utilizar fuera del alcance de los niños. No permita el uso de la herramienta eléctrica a personas que no estén familiarizadas con su manejo o que no hayan leído estas indicaciones. Las herramientas eléctricas son peligrosas cuando están en manos de personas inexpertas.
- e) Mantenga las herramientas eléctricas y los accesorios en perfecto estado. Compruebe que las piezas móviles funcionen correctamente y no se atasquen, y asegúrese de que ninguna pieza se haya roto ni esté dañada de forma que el funcionamiento del aparato pueda verse afectado. Encargue la reparación de las piezas dañadas antes de utilizar la herramienta eléctrica. Muchos accidentes se deben al mal estado de las herramientas.

- f) Mantenga las herramientas de corte limpias y afiladas, ya que así se atascan menos y son más fáciles de guiar.
- g) Utilice la herramienta eléctrica, los accesorios, las herramientas intercambiables, etc. según lo dispuesto en estas instrucciones. Tenga en cuenta las condiciones de trabajo y los procedimientos que deban seguirse. El uso de herramientas eléctricas para aplicaciones distintas a las previstas puede provocar situaciones peligrosas.
- h) Mantenga los mangos y las superficies de agarre secos, limpios y sin restos de aceite o grasa. Si los mangos o las superficies de agarre están resbaladizos, no podrá manejarse ni controlarse la herramienta eléctrica de forma segura en caso de imprevistos.

5. Uso y manejo de la herramienta inalámbrica

- a) Cargue la batería exclusivamente con los cargadores recomendados por el fabricante. El uso de un cargador con una batería que no le corresponde entraña peligro de incendios.
- b) Utilice exclusivamente las baterías indicadas para las herramientas eléctricas. El uso de otras baterías puede provocar lesiones y peligro de incendios.
- c) Mantenga la batería que no utilice alejada de grapas, monedas, llaves, clavos, tornillos u otros pequeños objetos de metal que puedan provocar un puenteado de los contactos. Un cortocircuito entre los contactos de la batería puede provocar quemaduras o incendios.
- d) Un uso incorrecto puede provocar una fuga de líquidos de la batería. Evite el contacto con dicho líquido. En caso de contacto accidental, lave la zona afectada con agua. Si el líquido entra en contacto con los ojos, busque también asistencia médica. El líquido derramado de la batería puede causar irritaciones cutáneas o quemaduras.

- e) No utilice ninguna batería dañada o modificada. Las baterías dañadas o modificadas pueden funcionar de forma imprevista y provocar incendios, explosiones o peligro de lesiones.
- f) No exponga la batería al fuego ni a altas temperaturas. El fuego o las temperaturas superiores a 130 °C (265 °F) pueden provocar explosiones.
- g) Observe todas las instrucciones de carga y no cargue nunca la batería ni la herramienta inalámbrica fuera del rango de temperatura especificado en las instrucciones de uso. Una carga incorrecta o fuera del rango de temperatura permitido puede destruir la batería y aumentar el peligro de incendios.



¡CUIDADO! ¡PELIGRO DE EXPLOSIÓN!
No recargue nunca las baterías/pilas no recargables.



Proteja la batería contra el calor, p. ej., también contra la radiación solar duradera, el fuego, el agua y la humedad. Existe peligro de explosión.

6. Asistencia técnica

- a) Encargue la reparación de su herramienta eléctrica exclusivamente al personal cualificado especializado y solo con recambios originales. De esta forma, se garantiza que la seguridad del aparato no se vea afectada.
- b) No realice ninguna tarea de mantenimiento en las baterías defectuosas. Solo el fabricante o el servicio autorizado de asistencia técnica pueden realizar las tareas de mantenimiento en las baterías.

Indicaciones de seguridad específicas para el aparato

- Fije la pieza de trabajo. Una pieza de trabajo sujeta con dispositivos de fijación o tornillos de banco estará mejor fijada que si la sujeta con la mano.
- No apoye las manos junto al aparato o la superficie de trabajo ni frente a ellos, ya que existe peligro de lesiones por resbalamiento.
- **¡EXISTE RIESGO DE INCENDIO POR LA GENERACIÓN DE CHISPAS!** Al lijar metales, se generan chispas. Por este motivo, debe asegurarse de que ninguna persona esté en peligro y de que no haya ningún tipo de material inflamable en las inmediaciones de la zona de trabajo.



¡ADVERTENCIA! ¡VAPORES TÓXICOS!

- Los polvos tóxicos/nocivos generados durante el manejo del aparato suponen un riesgo para la salud del usuario o de las personas que se encuentren próximas a él.



¡ADVERTENCIA! ¡PELIGRO POR LA GENERACIÓN DE POLVO!

- Si se trabaja con madera durante un tiempo prolongado y, especialmente, con materiales que generen polvos tóxicos para la salud, debe conectarse el aparato a un dispositivo externo de aspiración de polvo. **¡Utilice gafas protectoras y mascarillas de protección contra el polvo!**

- Procure que exista suficiente ventilación cuando trabaje con plásticos, pinturas, barnices, etc.
- No empape los materiales ni las zonas de trabajo con líquidos disolventes.

- No trabaje con materiales humedecidos ni superficies húmedas.
- Evite lijar pinturas que contengan plomo u otros materiales perjudiciales para la salud.
- No deben procesarse los materiales que contengan asbesto. El asbesto es cancerígeno.
- Evite el contacto con el papel de lija en movimiento.
- Utilice el aparato exclusivamente con el papel de lija colocado.
- No utilice el aparato para fines distintos del especificado y úselo exclusivamente con los accesorios/piezas originales. El uso de piezas o accesorios distintos a los recomendados en las instrucciones de uso puede causar un riesgo de lesiones.
- Tras apagar el aparato, asegúrese de que se detenga totalmente antes de soltarlo.
- El aparato debe estar siempre limpio, seco y sin restos de aceite ni grasas lubricantes.

Indicaciones de seguridad para los cargadores

- Este aparato puede ser utilizado por niños a partir de 8 años y por personas cuyas facultades físicas, sensoriales o mentales sean reducidas o carezcan de los conocimientos y de la experiencia necesarios siempre que sean vigilados o hayan sido instruidos correctamente sobre el uso seguro del aparato y hayan comprendido los peligros que entraña. Los niños no deben jugar con el aparato. Los niños no deben realizar las tareas de limpieza y mantenimiento del aparato sin supervisión.

- Si se estropea el cable de conexión de red de este aparato, encomiende su sustitución al fabricante, a su servicio de asistencia técnica o a una persona que posea una cualificación similar para evitar peligros.



El cargador solo es apto para su uso en interiores.

¡ADVERTENCIA!

- No ponga en funcionamiento el aparato si el cable, el cable de red o el enchufe están dañados. Un cable de red dañado supone un peligro de muerte por descarga eléctrica.

¡ATENCIÓN!

- ▶ Este cargador solo puede cargar las siguientes baterías: PAK 12 A1/PAPK 12 A2/PAPK 12 A3/PAPK 12 B1/PAPK 12 C1/PAPK 12 D1.
- ▶ Encontrará la lista actual de baterías compatibles en www.Lidl.de/Akku.

Antes de la puesta en funcionamiento

Extracción/carga/inserción de la batería

¡CUIDADO!

- ▶ Desconecte el enchufe de la red eléctrica antes de extraer la batería ② del cargador o introducirla en él.

INDICACIÓN

- ▶ La batería se entrega parcialmente cargada. Cargue totalmente la batería antes de poner el aparato en funcionamiento. Puede cargar la batería de iones de litio en cualquier momento sin reducir su vida útil. La batería no se daña aunque se interrumpa el proceso de carga.

INDICACIÓN

- ▶ Nunca cargue la batería con una temperatura ambiente inferior a 10 °C o superior a 40 °C. Si pretende almacenar la batería de iones de litio durante un periodo prolongado de tiempo, debe comprobar regularmente el nivel de carga. El nivel de carga óptimo está entre el 50 % y el 80 %. El aparato debe almacenarse en un lugar fresco y seco con una temperatura ambiente de entre 0 °C y 50 °C.

1. Para retirar la batería ②, pulse los botones de desencastre ① y extraiga la batería ② del aparato.
2. Conecte la batería ② en el cargador rápido ⑬.
3. Conecte el enchufe en la toma eléctrica. El led de control ⑪ se ilumina en rojo.
4. El led indicador del nivel de carga ⑫ en verde señala que el proceso de carga ha finalizado y que la batería ② está lista para su uso.
5. Coloque la batería ② en el aparato.

Comprobación del nivel de carga de la batería

- ◆ Para comprobar el nivel de carga de la batería, pulse el botón de encendido/apagado ⑥ (consulte también la ilustración principal). El nivel de carga o la carga restante se muestran en el led del nivel de carga de la batería ⑦ de la manera siguiente:

ROJO/NARANJA/VERDE = carga máxima

ROJO/NARANJA = carga media

ROJO = poca carga; cargue la batería

Puesta en funcionamiento

INDICACIÓN

- ▶ Encienda siempre la lijadora manual antes de ponerla en contacto con el material y, a continuación, desplace el aparato sobre la pieza de trabajo.

Encendido del aparato

- ◆ Pulse el interruptor de encendido/apagado ⑥.

Apagado del aparato

- ◆ Pulse el interruptor de encendido/apagado ⑥.

Conexión del aspirador de polvo

¡ADVERTENCIA! ¡PELIGRO DE INCENDIO!

- ▶ Existe peligro de incendio al trabajar con herramientas eléctricas que dispongan de un depósito de polvo o que puedan conectarse a una aspiradora por medio de un dispositivo de aspiración de polvo. En condiciones poco favorables –p. ej., si se generan chispas o durante el lijado de piezas metálicas o de restos de metal en superficies de madera–, el serrín del saco (o de la bolsa de la aspiradora) puede llegar a incendiarse. Esta situación puede producirse especialmente si el serrín se mezcla con restos de pintura/barniz o con otros productos químicos y el material que deba lijarse se calienta tras un largo tiempo de trabajo. Por este motivo, debe evitarse el sobrecalentamiento del material y del aparato y vaciarse siempre el depósito de polvo o la bolsa de la aspiradora antes de realizar pausas en el trabajo.

¡Utilice una mascarilla de protección contra el polvo!

¡ADVERTENCIA!

- ▶ Antes de realizar trabajos en el aparato, extraiga la batería ② de él.

Conexión

- ◆ Retire la cubierta de protección ③ de la conexión del adaptador ⑧.
- ◆ Inserte el adaptador ④ en la conexión del adaptador ⑧.
- ◆ Conecte el tubo de un aspirador de polvo automatizado (p. ej., un aspirador para talleres) en el adaptador ④.

Desconexión

- ◆ Retire el tubo del aspirador de polvo del adaptador ④.
- ◆ Desconecte el adaptador ④.
- ◆ Vuelva a colocar la cubierta de protección ③ en la conexión del adaptador ⑧.

Montaje/desmontaje del papel de lija

¡ADVERTENCIA!

- ▶ Antes de realizar trabajos en el aparato, extraiga la batería ② de él.

INDICACIÓN

- ▶ Antes de fijar un nuevo papel de lija, limpie el polvo y la suciedad de la placa lijadora ⑤.

Montaje

- ◆ Puede montar el papel de lija ⑨ en la placa lijadora ⑤ por medio del velcro.
- ◆ Asegúrese de que los orificios de aspiración del papel de lija ⑨ y de la placa lijadora ⑤ coincidan. Para ello, utilice la fijación del papel de lija ⑩ de la manera mostrada en la fig. A de la página desplegable.

Desmontaje

- ◆ Retire el papel de lija ⑨ de la placa lijadora ⑤ tirando de él.

Indicaciones de trabajo

- Tenga en cuenta que, para el procesamiento de distintos materiales, deben utilizarse papeles de lija diferentes con el granulado que corresponda.
- Desplace el aparato ya encendido sobre la pieza de trabajo.
- No apriete demasiado.
- Avance de forma uniforme por la superficie.
- Cambie el papel de lija cuando corresponda.
- No lije nunca materiales distintos con el mismo papel de lija (p. ej., madera y, a continuación, metal). Solo podrá obtener un resultado óptimo de lijado si utiliza papeles de lija en buen estado.
- Procure limpiar de vez en cuando el papel de lija con la aspiradora.
- Lije los puntos de difícil acceso con el lado delantero o los bordes laterales del papel de lija de la placa lijadora.
- Realice el proceso de lijado describiendo bandas paralelas y ligeramente superpuestas.
- Después de lijar la pieza de trabajo, levante el aparato y apáguelo.

Mantenimiento y limpieza

¡ADVERTENCIA!

- ▶ Antes de realizar trabajos en el aparato, extraiga la batería ② de él.

La lijadora manual no necesita mantenimiento.

- Limpie el aparato directamente después de su uso.
- Utilice un paño seco para la limpieza de la carcasa.
- Retire el polvo que quede adherido con un pincel.

- No utilice nunca objetos punzantes, bencina, disolventes ni productos de limpieza agresivos que puedan dañar el plástico. Evite la penetración de líquidos en el interior del aparato.
- Si pretende almacenar la batería de iones de litio durante un periodo prolongado de tiempo, debe comprobar regularmente el nivel de carga. El nivel de carga óptimo está entre el 50 % y el 80 %. Debe almacenarse el producto en un lugar fresco y seco.

Garantía de Kompernass Handels GmbH

Estimado cliente:

Este aparato cuenta con una garantía de 3 años a partir de la fecha de compra. Si se detectan defectos en el producto, puede ejercer sus derechos legales frente al vendedor. Estos derechos legales no se ven limitados por la garantía descrita a continuación.

Condiciones de la garantía

El plazo de la garantía comienza con la fecha de compra. Guarde bien el comprobante de caja, ya que lo necesitará como justificante de compra.

Si dentro de un periodo de tres años a partir de la fecha de compra de este producto se detecta un defecto en su material o un error de fabricación, asumiremos la reparación o sustitución gratuita del producto o restituiremos el precio de compra a nuestra elección. La prestación de la garantía requiere la presentación del aparato defectuoso y del justificante de compra (comprobante de caja), así como una breve descripción por escrito del defecto detectado y de las circunstancias en las que se haya producido dicho defecto, dentro del plazo de tres años.

Si el defecto está cubierto por nuestra garantía, le devolveremos el producto reparado o le suministraremos uno nuevo. La reparación o sustitución del producto no supone el inicio de un nuevo periodo de garantía.

Las baterías de la serie X 12 V y X 20 V Team cuentan con una garantía de 3 años a partir de la fecha de compra.

Duración de la garantía y reclamaciones legales por vicios

La duración de la garantía no se prolonga por hacer uso de ella. Este principio también se aplica a las piezas sustituidas y reparadas. Si después de la compra del aparato, se detecta la existencia de daños o de defectos al desembalarlo, deben notificarse de inmediato. Cualquier reparación que se realice una vez finalizado el plazo de garantía estará sujeta a costes.

Alcance de la garantía

El aparato se ha fabricado cuidadosamente según estándares elevados de calidad y se ha examinado en profundidad antes de su entrega.

La prestación de la garantía se aplica a defectos en los materiales o errores de fabricación. Esta garantía no cubre las piezas del producto normalmente sometidas al desgaste y que, en consecuencia, puedan considerarse piezas de desgaste ni los daños producidos en los componentes frágiles, p. ej., interruptores o piezas de vidrio.

Se anulará la garantía si el producto se daña o no se utiliza o mantiene correctamente. Para utilizar correctamente el producto, deben observarse todas las indicaciones especificadas en las instrucciones de uso. Debe evitarse cualquier uso y manejo que esté desaconsejado o frente al que se advierta en las instrucciones de uso.

El producto está previsto exclusivamente para su uso privado y no para su uso comercial. En caso de manipulación indebida e incorrecta, uso de la fuerza y apertura del aparato por personas ajenas a nuestros centros de asistencia técnica autorizados, la garantía perderá su validez.

La garantía no cubre los siguientes casos

- Desgaste normal de la capacidad de la batería.
- Uso comercial o industrial del producto.
- Daño o alteración del producto por parte del cliente.
- Incumplimiento de las instrucciones de seguridad y mantenimiento y errores en el manejo.
- Daños provocados por fuerza mayor.

Proceso de reclamación conforme a la garantía

Para garantizar una tramitación rápida de su reclamación, le rogamos que observe las siguientes indicaciones:

- Mantenga siempre a mano el comprobante de caja y el número de artículo (IAN) 405828_2201 como justificante de compra.
- Podrá ver el número de artículo en la placa de características del producto, grabado en el producto, en la portada de las instrucciones de uso (parte inferior izquierda) o en el adhesivo de la parte trasera o inferior del producto.
- Si se producen errores de funcionamiento u otros defectos, póngase primero en contacto con el departamento de asistencia técnica especificado a continuación **por teléfono o por correo electrónico**.
- Podrá enviar el producto calificado como defectuoso junto con el justificante de compra (comprobante de caja) y la descripción del defecto y de las circunstancias en las que se haya producido de forma gratuita a la dirección de correo proporcionada.



En www.lidl-service.com, podrá descargar este manual de usuario y muchos otros más, así como vídeos sobre los productos y software de instalación.

Con este código QR, accederá directamente a la página del Servicio Lidl (www.lidl-service.com) y podrá abrir las instrucciones de uso mediante la introducción del número de artículo (IAN) 405828_2201.

¡ADVERTENCIA!

- Encomiende exclusivamente la reparación del aparato al servicio de asistencia técnica o a un electricista especializado y solo con los recambios originales. De esta forma, se garantizará que la seguridad del aparato no se vea afectada.

¡ADVERTENCIA!

- Encomiende siempre la sustitución del enchufe o del cable de red al fabricante del aparato o a su servicio de asistencia técnica. De esta forma, se garantizará que la seguridad del aparato no se vea afectada.

Asistencia técnica

Servicio España

Tel.: 900 984 989

E-Mail: kompernass@lidl.es

IAN 405828_2201

Importador

Tenga en cuenta que la dirección siguiente no es una dirección de asistencia técnica. Póngase primero en contacto con el centro de asistencia técnica especificado.

KOMPERNASS HANDELS GMBH

BURGSTRASSE 21

44867 BOCHUM

ALEMANIA

www.kompernass.com

Desecho



FR



El producto y el embalaje son reciclables, se someten a una responsabilidad ampliada del fabricante y se desechan por separado.



No deseches las herramientas eléctricas con la basura doméstica.

El símbolo adyacente de un contenedor tachado sobre unas ruedas indica que este aparato está sujeto a la Directiva 2012/19/EU. Dicha Directiva estipula que el aparato no debe desecharse con la basura doméstica normal al finalizar su vida útil, sino en puntos de recogida, puntos limpios o a través de empresas de desechos previstas especialmente para ello.

Este tipo de desecho es gratuito. Cuida el medio ambiente y desecha el aparato de la manera adecuada.



Puede informarse acerca de las posibilidades de desecho de los aparatos usados en su administración municipal o ayuntamiento.



Li-ion

¡No deseches la batería con la basura doméstica!

Las baterías defectuosas o agotadas deben reciclarse según la Directiva 2006/66/EC. Las pilas/baterías son residuos especiales que deben desecharse de forma ecológica a través de las entidades correspondientes (comercios, distribuidores especializados, instalaciones públicas municipales o empresas de desechos industriales). Las pilas/baterías pueden contener metales pesados tóxicos.

Por lo tanto, las pilas/baterías no deben desecharse con la basura doméstica, sino reciclarse por separado. Devuelva las pilas o baterías exclusivamente en estado descargado.



El embalaje consta de materiales ecológicos que pueden desecharse a través de los centros de reciclaje locales.

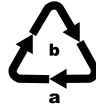

Deseche el embalaje de forma respetuosa con el medio ambiente. Observe las indicaciones de los distintos materiales de embalaje y, si procede, recíclelos de la manera correspondiente. Los materiales de embalaje cuentan con abreviaciones (a) y cifras (b) que significan lo siguiente: 1-7: plásticos; 20-22: papel y cartón; 80-98: materiales compuestos.

Declaración de conformidad original

En virtud del presente documento, nosotros, KOMPERNASS HANDELS GMBH, responsable de los documentos: Semi Uguzlu, BURGSTR. 21, 44867 BOCHUM (ALEMANIA), declaramos que este producto cumple con lo dispuesto por las siguientes normas, documentos normativos y directivas CE:

Directiva relativa a las máquinas (2006/42/EC)

Directiva de baja tensión de la UE (2014/35/EU, solo el cargador)

Compatibilidad electromagnética (2014/30/EU)

Directiva sobre las restricciones a la utilización de determinadas sustancias peligrosas en aparatos eléctricos y electrónicos (2011/65/EU)*

* La responsabilidad exclusiva de la expedición de esta declaración de conformidad recaerá sobre el fabricante. El objeto descrito de la declaración cumple con las disposiciones de la Directiva 2011/65/EU del Parlamento Europeo y del Consejo del 8 de junio de 2011 sobre las restricciones a la utilización de determinadas sustancias peligrosas en aparatos eléctricos y electrónicos.

Normas armonizadas aplicadas

EN 62841-1:2015

EN 62841-2-4:2014

EN 55014-1:2017/A11:2020

EN IEC 55014-1:2021

EN 55014-2:2015

EN IEC 55014-2:2021

EN IEC 61000:2018

Tipo/denominación del aparato: Multilijadora recargable 12 V PAMS 12 A1

Año de fabricación: 06-2022

Número de serie: IAN 405828_2201

Bochum, 14/03/2022



Semi Uguzlu

- Responsable de calidad -

Reservado el derecho a realizar modificaciones técnicas en relación con el desarrollo tecnológico.

Pedido de una batería de repuesto



Si desea solicitar una batería de repuesto para su aparato, puede hacerlo cómodamente por Internet en www.kompernass.com o por teléfono.

No obstante, es posible que este artículo se agote rápidamente debido a las existencias limitadas.

INDICACIÓN

- Es posible que, en algunos países, no pueda realizarse el pedido de recambios por Internet. En tal caso, póngase en contacto con la línea de asistencia técnica.

Pedido por teléfono

ES Servicio España Tel.: 900 984 989

Para garantizar la rápida tramitación de su pedido, tenga a mano el número de artículo (IAN 405828_2201) del aparato para todas sus consultas. Podrá consultar el número de artículo en la placa de características o en la portada de estas instrucciones de uso.

Indholdsfortegnelse

Indledning	116
Anvendelsesområde	116
Udstyr	116
Pakkens indhold	116
Tekniske data	116
Generelle sikkerhedsanvisninger for elværktøjer	117
1. Sikkerhed på arbejdspladsen	117
2. Elektrisk sikkerhed	118
3. Personsikkerhed	118
4. Anvendelse og håndtering af elværktøjet	119
5. Anvendelse og håndtering af batteridrevet værktøj	119
6. Service	120
Sikkerhedsanvisninger specielt for produktet	120
Sikkerhedsanvisninger for opladere	121
Før ibrugtagning	121
Udtagning/opladning/indsætning af batteripakken	121
Kontrol af det genopladelige batteris tilstand	122
Ibrugtagning	122
Tilslutning af støvudsugning	122
Påsætning/aftagning af slibebblade	122
Arbejdsanvisninger	123
Vedligeholdelse og rengøring	123
Garanti for Kompernass Handels GmbH	123
Service	125
Importør	125
Bortskaffelse	125
Original overensstemmelseserklæring	126
Bestilling af reservebatteri	127
Telefonisk bestilling	127

BATTERIDREVEN MULTISLIBER 12 V PAMS 12 A1

Indledning

Tillykke med købet af dit nye produkt. Du har valgt et produkt af høj kvalitet. Betjeningsvejledningen er en del af dette produkt. Den indeholder vigtige informationer om sikkerhed, anvendelse og bortskaffelse. Gør dig fortrolig med alle produktets betjenings- og sikkerhedsanvisninger før brug. Brug kun produktet som beskrevet og kun til de oplyste anvendelsesområder. Lad vejledningen følge med produktet, hvis du giver det videre til andre.

Anvendelsesområde

Afhængigt af slibepapiret er produktet beregnet til tør slibning af træ, plast, metal, spartelmasse og lakerede overflader. Produktet er særligt egnet til hjørner, profiler eller vanskeligt tilgængelige steder. Enhver anden anvendelse eller ændring af produktet anses for at være uden for anvendelsesområdet og indebærer betydelige farer for uheld. Vi påtager os intet ansvar for skader, der opstår som følge af anvendelse uden for anvendelsesområdet. Produktet er ikke beregnet til erhvervmæssig brug.

Udstyr

- 1 Oplåsningsknapper
- 2 Batteripakke*
- 3 Beskyttelsesafdækning
- 4 Adapter
- 5 Slibeplade
- 6 TÆND-/SLUK-knap
- 7 Display-LED for batteri
- 8 Adaptertilslutning
- 9 Slibeblad
- 10 Fiksering af slibeblad
- 11 Kontrol-LED
- 12 Ladeindikator-LED
- 13 Hurtigoplader*

Pakkens indhold

- 1 batteridreven multisliber 12 V
- 4 slibeblade (60/80/120/240)
- 1 adapter til støvudsugning
- 1 fiksering til slibepapir
- 1 betjeningsvejledning

Tekniske data

Batteridreven multisliber 12 V PAMS 12 A1

Mærkespænding	12 V \equiv (jævnstrøm)
Nominel hastighed i tomgang	n_0 11000 min ⁻¹
Nominelt vibrationstal	a_0 22000 min ⁻¹

Batteri PAKK 12 A1 *

Type	LITHIUM-ION
Mærkespænding	12 V \equiv (jævnstrøm)
Kapacitet	2000 mAh

Hurtigoplader til batteri PLGK 12 A1 *

INDGANG/input

Mærkespænding	220-240 V \sim , 50-60 Hz (vekselstrøm)
Effektforbrug	50 W

UDGANG/output

Mærkespænding	12 V \equiv (jævnstrøm)
Mærkestrøm	2,4 A
Opladningstid	ca. 60 min.
Sikring (intern)	2 A 
Beskyttelsesklasse	II/III (dobbeltisolering)

* BATTERI OG OPLADER MEDFØLGER IKKE

Støj- og vibrationsoplysninger

Måleværdi for støj beregnet iht. EN 62841.

Det A-vægtede støjniveau for elværktøjet udgør normalt:

Støjemission

Lydtryksniveau	$L_{pA} = 77,5 \text{ dB (A)}$
Usikkerhed	$K_{pA} = 3 \text{ dB}$
Lydeffektniveau	$L_{WA} = 88,5 \text{ dB (A)}$
Usikkerhed	$K_{WA} = 3 \text{ dB}$

Bær høreværn!

Samlede vibrationsværdier

(Vektorsum i tre retninger) beregnet iht. EN 62841:

Slibning

Vibrationsemissionsværdi	$a_h = 3,107 \text{ m/s}^2$
Usikkerhed	$K = 1,5 \text{ m/s}^2$

BEMÆRK

- De angivne samlede vibrationsværdier og de angivne støjemissionsværdier er målt iht. standardiserede testmetoder og kan anvendes til sammenligning af forskellige elværktøjer.
- De angivne samlede vibrationsværdier og de angivne støjemissionsværdier kan også anvendes til en indledende vurdering af faren ved belastningen.

⚠ ADVARSEL!

- Vibrations- og støjemissionen kan afvige fra de angivne værdier under den faktiske anvendelse af elværktøjet afhængigt af den måde, elværktøjet anvendes på, og især af det emne, der forarbejdes.
- For at beskytte betjeningspersonen er det nødvendigt at foretage sikkerhedsforanstaltninger, som er baseret på en vurdering af svingningsbelastningen under de faktiske brugsbetingelser (her skal der tages hensyn til hele driftscyklussen, f.eks. perioder, hvor elværktøjet er slukket, og perioder, hvor det er tændt, men kører uden belastning).



Generelle sikkerhedsanvisninger for elværktøjer

⚠ ADVARSEL!

- **Læs alle sikkerhedsanvisninger, instruktioner, illustrationer og tekniske data, som dette elværktøj er forsynet med.** Hvis de nedenstående anvisninger ikke overholdes, kan det medføre elektrisk stød, brand og/eller alvorlige kvæstelser.

Opbevar sikkerhedsanvisningerne og -instruktionerne til senere brug.

Begrebet "elværktøj", der anvendes i sikkerhedsanvisningerne, henviser både til elværktøj, der anvendes med strømledning, og batteridrevet elværktøj (uden strømledning).

1. Sikkerhed på arbejdspladsen

- Hold arbejdsområdet rent og godt oplyst.** Rod og dårligt oplyste arbejdspladser kan medføre uheld.
- Arbejd aldrig med elværktøjet i eksplosionsfarlige omgivelser, hvor der befinder sig brændbare væsker, gasser eller støv.** Elværktøj danner gnister, som kan antænde støvet eller dampene.
- Hold børn og andre personer på afstand, når elværktøjet bruges.** Hvis du bliver distraheret, kan du miste kontrollen over elværktøjet.

2. Elektrisk sikkerhed

- a) Elværktøjets tilslutningsstik skal passe til stikkontakten. Stikket må ikke ændres på nogen måde. Brug ikke adapterstik sammen med beskyttelsesjorden elværktøj. Uændrede stik og de rigtige stikkontakter reducerer risikoen for elektrisk stød.
- b) Undgå kropskontakt med jordforbundne overflader som f.eks. rør, radiatorer, komfurer og køleskabe. Der er øget risiko for elektrisk stød, hvis din krop har jordforbindelse.
- c) Hold elværktøjet væk fra regn og fugt. Hvis der kommer vand ind i elværktøjet, er der øget risiko for elektrisk stød.
- d) Brug ikke tilslutningsledningen til noget, den ikke er beregnet til, f.eks. til at bære eller hænge elværktøjet op i eller til at trække stikket ud af stikkontakten. Hold tilslutningsledningen på afstand af varme, olie, skarpe kanter eller bevægelige dele. Beskadigede eller sammenfiltrede tilslutningsledninger øger risikoen for elektrisk stød.
- e) Hvis du anvender elværktøj udendørs, må du kun bruge forlængerledninger, der også er godkendt til udendørs brug. Når du anvender en forlængerledning, der er beregnet til udendørs brug, reduceres risikoen for elektrisk stød.
- f) Hvis du ikke kan undgå at bruge elværktøjet i fugtige omgivelser, skal du installere en fejlstrømsafbryder. Installation af en fejlstrømsafbryder reducerer risikoen for elektrisk stød.

3. Personssikkerhed

- a) Vær opmærksom og bevidst om, hvad du foretager dig, og arbejd fornuftigt med elværktøjet. Brug ikke elværktøjet, hvis du er ukoncentreret eller påvirket af narkotika, alkohol eller medicin. Selv et øjeblik uopmærksomhed ved brug af elværktøjet kan medføre alvorlige kvæstelser.
- b) Brug personligt beskyttelsesudstyr, og bær altid beskyttelsesbriller. Når du bruger personligt beskyttelsesudstyr som støvmaske, skridsikre sikkerhedssko, beskytteshandsker, sikkerhedshjelm og høreværn afhængigt af elværktøjets type og anvendelse, reduceres risikoen for personskader.
- c) Undgå uønsket igangsætning. Kontrollér, at elværktøjet er slukket, før du forbinder det med strømforsyningen og/eller tilslutter batteriet, tager elværktøjet op eller bærer det. Hvis du bærer elværktøjet rundt med fingeren på kontakten, eller hvis elværktøjet sluttes til strømforsyningen, mens det er tændt, kan det opstå uheld.
- d) Fjern indstillingsværktøj eller skrueøgler, før du tænder for elværktøjet. Hvis der sidder et værktøj eller en skrueøgle på en roterende del af elværktøjet, kan det medføre personskader.
- e) Undgå unormale kroppsstillinger. Sørg for at du står sikkert, og hold altid balancen. Derved kan du bedre kontrollere elværktøjet i uventede situationer.
- f) Bær velegnet påklædning. Bær ikke løstsiddende tøj eller smykker. Hold hår og tøj på afstand af dele, der bevæger sig. Løst tøj, smykker eller hår kan gribe fat i dele, der bevæger sig.
- g) Hvis det er muligt at montere støvopsugnings- og opsamlingsanordninger, skal disse tilsluttes og anvendes korrekt. Anvendelse af en støvopsugning kan reducere farerne som følge af støv.
- h) Undgå at føle dig for sikker, og tilsidesæt ikke sikkerhedsreglerne for elværktøj, selv om du er fortrolig med elværktøjet efter mange ganges anvendelse. Uforsigtige handlinger kan på en brøkdels sekund føre til alvorlige kvæstelser.

4. Anvendelse og håndtering af elværktøjet

- a) Overbelast ikke elværktøjet. Brug et elværktøj, der er egnet til arbejdet. Du arbejder bedre og mere sikkert i det angivne effektområde, hvis du bruger det rigtige elværktøj.
- b) Brug aldrig elværktøjet, hvis dets kontakt er defekt. Elværktøj, som ikke længere kan tændes og slukkes, er farligt og skal repareres.
- c) Træk stikket ud af stikkontakten og/eller fjern det udtagelige batteri, før du foretager indstillinger på produktet, udskifter indsatsværktøj eller lægger elværktøjet fra dig. Disse forholdsregler forhindrer, at elværktøjet starter ved en fejl.
- d) Opbevar elværktøj uden for børns rækkevidde, når værktøjet ikke anvendes. Personer, som ikke kender elværktøjet, eller som ikke har læst disse anvisninger, må ikke bruge elværktøjet. Elværktøj er farligt, hvis det anvendes af uerfarne personer.
- e) Vedligehold elværktøjet og dets indsatsværktøj omhyggeligt. Kontrollér om bevægelige dele fungerer, som de skal, og ikke sætter sig fast, om dele er defekte eller så beskadigede, at elværktøjets funktion er forringet. Få beskadigede dele repareret, inden du bruger elværktøjet. Mange uheld skyldes dårligt vedligeholdt elværktøj.
- f) Hold skærende værktøj skarpt og rent. Omhyggeligt vedligeholdt værktøj med skarpe skær sætter sig ikke så ofte fast og er lettere at styre.
- g) Brug elværktøj, indsatsværktøj, udskiftelige dele osv. iht. disse anvisninger. Tag hensyn til arbejdsbetingelserne og det arbejde, der skal udføres. Anvendelse af elværktøj til andet end de tiltænkte anvendelsesområder kan føre til farlige situationer.
- h) Hold håndtag og gribeblader tørre, rene og fri for olie og fedt. Glatte håndtag og gribeblader gør sikker betjening og kontrol over elværktøjet umulig i uforudsete situationer.

5. Anvendelse og håndtering af batteridrevet værktøj

- a) Oplad kun batterierne med opladere, som producenten har anbefalet. Hvis du bruger en oplader, der er beregnet til en bestemt type batterier, er der fare for brand, hvis den anvendes sammen med andre batterier.
- b) Brug kun batterier, der er beregnet til elværktøjet. Anvendelse af andre batterier kan medføre personskader og brandfare.
- c) Når batteriet ikke benyttes, skal det holdes borte fra kontorclips, mønter, nøgler, søm, skruer eller andre små metalgenstande, som kan forårsage kortslutning mellem kontakterne. Kortslutning mellem batteriets kontakter kan medføre forbrændinger og brand.
- d) Ved forkert anvendelse kan der løbe væske ud af batteriet. Undgå kontakt med denne væske. Skyl efter med vand, hvis du alligevel kommer i kontakt med væsken. Hvis væsken kommer i øjnene, skal du søge læge. Lækkende batterivæske kan medføre hudirritationer eller forbrændinger.
- e) Brug aldrig et beskadiget eller modificeret batteri. Beskadigede eller modificerede batterier kan føre til uforudsigelig funktion samt til brand, eksplosioner eller risiko for personskader.
- f) Udsæt ikke batteriet for ild eller høje temperaturer. Ild eller temperaturer over 130 °C (265 °F) kan forårsage eksplosioner.
- g) Følg alle anvisninger for opladning, og oplad aldrig batteriet eller batteridrevet værktøj uden for det temperaturinterval, som er angivet i betjeningsvejledningen. Forkert opladning eller opladning uden for det tilladte temperaturinterval kan ødelægge batteriet og øge brandfaren.



FORSIGTIG! EKSPLOSIONSFARE!
Oplad aldrig batterier, der ikke er beregnet til det.



Beskyt batteriet mod varme på grund af f.eks. vedvarende sollys, ild, vand og fugt. Fare for eksplosion.

6. Service

- a) Lad kun en kvalificeret reparatør reparere dit elværktøj og kun med originale reservedele. Derved garanteres det, at elværktøjets sikkerhed bevares.
- b) **Vedligehold aldrig beskadigede batterier.** Vedligeholdelse af batterier må kun udføres af producenten eller et autoriseret serviceværksted.

Sikkerhedsanvisninger specielt for produktet

- Sørg for at fastgøre emnet. Emner, der er fastgjort med en spændeanordning eller skruestik, holdes mere sikkert end med hånden.
- Hold aldrig hænderne foran eller ved siden af elværktøjet og overfladen, som skal bearbejdes, da der er fare for kvæstelser, hvis elværktøjet skrider ud.
- **BRANDFARE PÅ GRUND AF GNISTREGN!** Når du sliber på metal, opstår der gnistregn. Sørg derfor altid for, at personer ikke kan blive udsat for fare, og at der ikke befinder sig brændbare materialer i nærheden af arbejdsområdet.

⚠ ADVARSEL! GIFTIGE DAMPE!

- ▶ Skadeligt/giftigt støv, som opstår under bearbejdningen, udgør en sundhedsfare for betjeningspersonen eller personer i nærheden.

⚠ ADVARSEL! FARE PÅ GRUND AF STØV!

- ▶ Tilslut elværktøjet til en velegnet, ekstern støvopsugningsanordning, når du i længere tid bearbejder træ og især materialer, hvor der dannes sundhedsfarligt støv. **Brug beskyttelsesbriller og støvmaske!**
- Ved bearbejdning af plast, maling, lak osv. skal du sørge for tilstrækkelig ventilation.
- Materialer eller overflader, der skal bearbejdes, må ikke fugtes med væsker, der indeholder opløsningsmidler.
- Let fugtige materialer eller fugtige overflader må ikke bearbejdes.
- Undgå at slibe blyholdig maling eller andre sundhedsskadelige materialer.
- Asbestholdigt materiale må ikke bearbejdes. Asbest regnes for at være kræftfremkaldende.
- Undgå kontakt med det kørende slibeblad.
- Anvend kun elværktøjet, når der er monteret et slibeblad.
- Elværktøjet må aldrig anvendes til formål, det ikke er godkendt til, og kun med originale dele/tilbehør. Brug af andre dele eller andet tilbehør end det, der anbefales i betjeningsvejledningen, kan medføre øget fare for personskader.
- Lad elværktøjet stoppe helt, når du har slukket for det, før du lægger det til side.
- Produktet skal altid være rent, tørt og uden olie eller smørefedt.

Sikkerhedsanvisninger for opladere

- Dette produkt kan bruges af børn fra 8 år og derover og af personer med nedsatte fysiske, sensoriske eller mentale evner eller manglende erfaring og/eller viden, hvis de er under opsyn eller undervises i sikker brug af produktet og de farer, der kan være forbundet med det. Børn må ikke lege med produktet. Rengøring og brugervedligeholdelse må ikke udføres af børn uden opsyn.
- Hvis dette produkts tilslutningsledning beskadiges, skal den udskiftes af producenten eller dennes kundeservice eller af en person med tilsvarende kvalifikationer, så farlige situationer undgås.



Opladeren er kun beregnet til indendørs brug.

ADVARSEL!

- Start ikke produktet, hvis ledningen eller stikket er beskadiget. Beskadigede ledninger er livsfarlige på grund af risikoen for elektrisk stød.

OBS!

- ▶ Denne oplader kan kun oplade følgende batterier: PAK 12 A1/PAPK 12 A2/PAPK 12 A3/PAPK 12 B1/PAPK 12 C1/PAPK 12 D1.
- ▶ Der findes en opdateret liste over kompatible batterier på www.Lidl.de/Akku.

Før ibrugtagning

Udtagning/opladning/indsætning af batteripakken

FORSIGTIG!

- ▶ Træk altid strømstikket ud, før du tager batteripakken **2** ud af opladeren eller sætter den i.

BEMÆRK

- ▶ Batteriet udleveres delvist opladet. Oplad helst batteriet fuldstændigt, før du bruger produktet. Du kan når som helst oplade Li-ion-batteriet, uden at dets levetid derved forkortes. Batteriet tager ikke skade, hvis opladningen afbrydes.
- ▶ Oplad aldrig batteripakken, hvis den omgivende temperatur er under 10 °C eller over 40 °C. Hvis litium-ion-batteriet skal opbevares i længere tid, skal dets opladningstilstand kontrolleres regelmæssigt. Den optimale ladetilstand er på mellem 50 % og 80 %. Opbevaringsforholdene skal være kølige og tørre med en omgivende temperatur på mellem 0 °C og 50 °C.

1. For at tage batteripakken **2** ud skal du trykke på oplåsningsknapperne **1** og tage batteripakken **2** ud af produktet.
2. Sæt batteripakken **2** ind i hurtigopladeren **13**.
3. Sæt strømstikket i stikkontakten. Kontrol-LED'en **11** lyser rødt.
4. Den grønne kontrol-LED **12** viser, at opladningen er afsluttet, og at batteripakken **2** kan anvendes.
5. Sæt den genopladelige batteripakke **2** ind i produktet.

Kontrol af det genopladelige batteris tilstand

- ◆ Tryk til kontrol af batteritilstanden på knappen TÆND-/SLUK **6** (se endvidere hovedbilledet). Tilstanden eller resteffekten vises på følgende måde på display-LED for batteriet **7**:
RØD/ORANGE/GRØN = maksimal opladning
RØD/ORANGE = medium opladning
RØD = svag opladning - oplad batteriet

Ibrugtagning

BEMÆRK

- ▶ Tænd altid håndsliberen, før den får kontakt med materialet, og hold den først derefter hen til emnet.

Sådan tændes produktet

- ◆ Tryk på TÆND-/SLUK-knappen **6**.

Sådan slukkes produktet

- ◆ Tryk på TÆND-/SLUK-knappen **6**.

Tilslutning af støvudsugning

⚠ ADVARSEL! BRANDFARE!

- ▶ Når du arbejder med elværktøjer, der er udstyret med en støvopsamlingsboks, eller som kan forbindes med støvsugeren ved hjælp af en støvopsugningsanordning, er der fare for brand! Under ugunstige forhold som f.eks. ved gnistregn, ved slibning af metal eller metalrester i træ kan træstøvet selvantændes i støvsækken (eller i støvsugerens støvpose). Dette kan især ske, hvis træstøvet er blandet med lakrester eller andre kemiske stoffer, og slibematerialet er varmt efter lang tids arbejde. Undgå derfor altid overophedning af slibematerialet og værktøjet, og tøm altid støvopsamlingsboksen eller støvsugerens støvsugerpose, før du holder pause.

Brug støvmaske!

⚠ ADVARSEL!

- ▶ Før du arbejder med produktet, skal pakken med de genopladelige batterier **2** tages ud af produktet.

Tilslutning

- ◆ Fjern afdækningen **3** fra adaptertilslutningen **8**.
- ◆ Sæt adapteren **4** på adaptertilslutningen **8**.
- ◆ Sæt slangen på en tilladt støvsugningsanordning (f.eks. en værkstedstøvsuger) på adapteren **4** til den eksterne opsugning.

Aftagning

- ◆ Tag støvudsugningsanordningens slange af adapteren **4**.
- ◆ Tag adapteren **4** af.
- ◆ Anbring afdækningen **3** på adaptertilslutningen **8** igen.

Påsætning/aftagning af slibeblade

⚠ ADVARSEL!

- ▶ Før du arbejder med produktet, skal pakken med de genopladelige batterier **2** tages ud af produktet.

BEMÆRK

- ▶ Før du sætter et nyt slibeblad på, skal du fjerne støv og snavs fra slibebladen **5**.

Påsætning

- ◆ Slibebladet **9** kan anbringes på slibebladen **5** ved hjælp af burrebånd.
- ◆ Sørg for, at udsugningshullerne på slibebladet **9** og slibebladen **5** sidder over hinanden. Brug hertil fikseringen til slibebladet **10** som vist på fig. A på klap-ud-siden.

Aftagning

- ◆ Tag slibebladet **9** af slibebladen **5**.

Arbejdsanvisninger

- Bemærk, at der skal anvendes slibeblade med forskellige kornstørrelser til bearbejdning af de forskellige materialer.
- Produktet skal være tændt, når du holder det hen mod emnet.
- Arbejd med lavt slibetryk.
- Arbejd med ensartet fremføring.
- Skift slibebladene ud i god tid.
- Slib aldrig forskellige materialer med det samme slibeblad (for eksempel træ og derefter metal). En god slibeeffekt opnås kun med perfekte slibeblade.
- Rengør af og til slibebladet med støvsugeren.
- Slib steder, der er vanskelige at få adgang til, med den forreste kant eller kanten på siden af slibebladens slibeblad.
- Udfør slibningen parallelt, så slibebanerne overlapper hinanden.
- Tag produktet væk fra emnet efter bearbejdningen, og sluk derefter for produktet.

Vedligeholdelse og rengøring

ADVARSEL!

- ▶ Før du arbejder med produktet, skal pakken med de genopladelige batterier tages ud af produktet.

Den batteridrevne håndsliber er vedligeholdelsesfri.

- Rengør produktet lige efter, at arbejdet er afsluttet.
- Brug en tør klud til rengøring af huset.
- Fjern fastsiddende slibestøv med en pensel.
- Brug aldrig benzin, opløsnings- eller rengøringsmidler, der angriber plast. Lad ikke væske komme ind i produktets indvendige dele.
- Hvis litium-ion-batteriet skal opbevares i længere tid, skal dets opladningstilstand kontrolleres regelmæssigt. Den optimale ladetilstand er på mellem 50 % og 80 %. Det optimale opbevaringsklima er køligt og tørt.

Garanti for Kompennass Handels GmbH

Kære kunde

På dette produkt får du 3 års garanti fra købsdatoen. I tilfælde af mangler ved produktet har du en række juridiske rettigheder i forhold til sælgeren af produktet. Dine juridiske rettigheder forringes ikke af den nedenfor anførte garanti.

Garantibetingelser

Garantiperioden begynder på købsdatoen. Opbevar venligst kvitteringen et sikkert sted. Den er nødvendig for at kunne dokumentere købet.

Hvis der inden for tre år fra dette produkts købsdato opstår en materiale- eller fabrikationsfejl, vil produktet – efter vores valg – blive repareret eller udskiftet, eller købsprisen vil blive refunderet gratis til dig. Denne garantiydelse forudsætter, at det defekte produkt afleveres, og købsbeviset (kvitteringen) forevises i løbet af fristen på tre år, og at der gives en kort skriftlig beskrivelse af, hvori manglen består, og hvornår den er opstået.

Hvis defekten er dækket af vores garanti, får du et repareret eller et nyt produkt retur. Reparation eller ombytning af produktet udløser ikke en ny garantiperiode.

På batteripakker i X 12 V og X 20 V Team-serien får du 3 års garanti fra købsdatoen.

Garantiperiode og juridiske mangelkrav

Garantiperioden forlænges ikke, hvis der gøres brug af garantien. Det gælder også for udskiftede og reparerede dele. Skader og mangler, som eventuelt allerede fandtes ved køb, samt manglende dele, skal anmeldes straks efter udpakningen. Når garantiperioden er udløbet, er reparation af skader betalingspligtig.

Garantiens omfang

Produktet er produceret omhyggeligt efter strenge kvalitetsretningslinjer og testet grundigt inden leveringen.

Garantien dækker materiale- og fabrikationsfejl. Denne garanti omfatter ikke produktdele, der er udsat for normal slidage og derfor kan betragtes som sliddele, eller skader på skrøbelige dele som f.eks. kontakter eller dele af glas.

Denne garanti bortfalder, hvis produktet er blevet beskadiget, ikke er forskriftsmæssigt anvendt eller vedligeholdt. For at sikre forskriftsmæssig anvendelse af produktet skal alle anvisninger nævnt i betjeningsvejledningen nøje overholdes. Anvendelsesformål og handlinger, som frarådes eller der advares imod i betjeningsvejledningen, skal ubetinget undgås.

Produktet er kun beregnet til privat og ikke til kommercielt brug. Ved misbrug og uhensigtsmæssig brug, anvendelse af vold og ved indgreb, som ikke er foretaget af vores autoriserede serviceafdeling, bortfalder garantien.

Garantiperioden gælder ikke ved

- Normalt forbrug af batteriets kapacitet
- Erhvervs-mæssig anvendelse af produktet
- Beskadigelser eller ændringer på produktet udført af kunden
- Manglende overholdelse af sikkerheds- og vedligeholdelsesforskrifter, betjeningsfejl
- Skader som følge af naturkatastrofer

Afvikling af garantisager

For at sikre en hurtig behandling af din anmeldelse bør du følge nedenstående anvisninger:

- Ved alle forespørgsler bedes du have kvitteringen og artikelnummeret (IAN) 405828_2201 klar som dokumentation for købet.
- Artikelnummeret kan du finde på typeskiltet på produktet, som indgravering på produktet, på betjeningsvejledningens forside (nederst til venstre) eller som klæbemærke på bag- eller undersiden af produktet.
- Hvis der opstår funktionsfejl eller øvrige mangler, bedes du først kontakte nedennævnte serviceafdeling **telefonisk** eller **via e-mail**.
- Et produkt, der er registreret som defekt, kan du derefter indsende portofrit til den oplyste serviceadresse med vedlæggelse af købsbevis (kvittering) og en beskrivelse af, hvori manglen består, og hvornår den er opstået.



På www.lidl-service.com kan du downloade denne og mange andre manualer, produktvideoer og installationssoftware.

Med denne QR-kode kommer du direkte til Lidl-servicesiden (www.lidl-service.com) og kan åbne den ønskede betjeningsvejledning ved indtastning af artikelnummeret (IAN) 405828_2201.

⚠ ADVARSEL!

- ▶ Lad et serviceværksted eller en elektriker reparere produktet og kun med originale reservedele. Derved garanteres det, at produktets sikkerhed bevares.
- ▶ Lad altid produktets producent eller dennes kundeservice udskifte stikket eller strømledningen. Derved garanteres det, at produktets sikkerhed bevares.

Service

DK Service Danmark
 Tel.: 32 710005
 E-Mail: kompernass@lidl.dk

IAN 405828_2201

Importør

Bemærk at den efterfølgende adresse ikke er en serviceadresse. Kontakt først det nævnte servicested.

KOMPERNASS HANDELS GMBH

BURGSTRASSE 21

44867 BOCHUM

TYSKLAND

www.kompernass.com

Bortskaffelse



Produktet og emballagen kan genbruges, er underlagt et udvidet producentansvar og indsamles sorteret.



Bortskaf ikke elværktøj sammen med husholdningsaffaldet!

Det viste symbol med den overstregede affaldscontainer på hjul viser, at dette produkt er underlagt direktivet 2012/19/EU. Dette direktiv angiver, at produktet ikke må bortskaffes sammen med det normale husholdningsaffald, når dets brugstid er omme, men skal afleveres på specielle indsamlingssteder, genbrugspladser eller affaldsvirksomheder. **Denne bortskaffelse er gratis for dig. Skån miljøet, og bortskaf produktet korrekt.**



Du kan få supplerende oplysninger hos kommunen om bortskaffelse af udtjente produkter.



Li-ion

Smid ikke batterier ud sammen med husholdningsaffaldet!

Defekte eller opbrugte batterier skal genanvendes i henhold til direktiv 2006/66/EC. Batterier/genopladelige batterier skal behandles som specialaffald og skal derfor bortskaffes miljøvenligt på de relevante steder (forhandlere, specialforretninger, offentlige myndigheder, kommercielle affaldsvirksomheder). Batterier/genopladelige batterier kan indeholde giftige tungmetaller.

Bortskaf derfor ikke batterier/genopladelige batterier sammen med husholdningsaffaldet, men aflever dem til separat indsamling. Aflever kun batterier/genopladede batterier, når de er afladet.



Emballagen består af miljøvenlige materialer, som kan bortskaffes på de lokale genbrugspladser.



Bortskaf emballagen miljøvenligt.

Vær opmærksom på mærkningen på de forskellige emballeringsmaterialer, og aflever dem sorteret til bortskaffelse.

Emballagematerialerne er mærket med forkortelserne (a) og tallene (b) med følgende betydning: 1-7: Plast, 20-22: Papir og pap, 80-98: Kompositmaterialer.

Original overensstemmelseserklæring

Vi, KOMPERNASS HANDELS GMBH, dokumentansvarlig: Semi Uguzlu, BURGSTR. 21, 44867 BOCHUM, TYSKLAND, erklærer hermed, at dette produkt stemmer overens med følgende standarder, standardiseringsdokumenter og EU-direktiver:

Maskindirektivet (2006/42/EC)

EF-lavspændingsdirektivet (2014/35/EU, kun oplader)

Elektromagnetisk kompatibilitet (2014/30/EU)

RoHS-direktivet (2011/65/EU)*

* Ansvar for udstedelsen af denne overensstemmelseserklæring er udelukkende producentens. Den ovenfor beskrevne genstand i erklæringen opfylder forskrifterne i Europa-Parlamentets og Rådets direktiv 2011/65/EU af 8. juni 2011 om begrænsning af anvendelsen af visse farlige stoffer i elektrisk og elektronisk udstyr.

Anvendte harmoniserede standarder

EN 62841-1:2015

EN 62841-2-4:2014

EN 55014-1:2017/A11:2020

EN IEC 55014-1:2021

EN 55014-2:2015

EN IEC 55014-2:2021

EN IEC 61000:2018

Type/produktbetegnelse: Batteridreven multisliver 12 V PAMS 12 A1

Produktionsår: 06-2022

Serienummer: IAN 405828_2201

Bochum, 14.03.2022



Semi Uguzlu
- Kvalitetschef -

Vi forbeholder os ret til tekniske ændringer med henblik på videreudvikling.

Bestilling af reservebatteri



Hvis du vil bestille et reservebatteri til produktet, kan du gøre det på internettet på www.kompernass.com eller pr. telefon.

Denne artikel kan være udsolgt i løbet af kort tid på grund af den begrænsede lagerbeholdning.

BEMÆRK

► I nogle lande kan bestilling af reservedele ikke foretages online. Kontakt i så fald vores service-hotline.

Telefonisk bestilling

DK Service Danmark Tel.: 32 710005

For at sikre hurtig behandling af din bestilling bedes du have produktets varenummer (IAN 405828_2201) ved hånden ved alle forespørgsler. Varenummeret kan findes på typeskiltet eller på titelbladet i denne vejledning.

Indice

Introduzione	130
Uso conforme	130
Equipaggiamento	130
Materiale in dotazione	130
Dati tecnici	130
Indicazioni generali di sicurezza per elettro utensili	131
1. Sicurezza sul posto di lavoro	131
2. Sicurezza elettrica	132
3. Sicurezza delle persone	132
4. Uso e maneggio dell'elettro utensile	133
5. Uso e manipolazione dell'utensile a batteria	133
6. Assistenza	134
Indicazioni relative alla sicurezza specifiche per l'apparecchio	134
Avvertenze di sicurezza per caricabatteria	135
Prima della messa in funzione	135
Rimozione/carica/impiego del pacco batteria	135
Controllo del livello di carica della batteria	136
Messa in funzione	136
Allacciamento del dispositivo di aspirazione della polvere	136
Applicazione/distacco del foglio abrasivo	137
Indicazioni per il lavoro	137
Manutenzione e pulizia	137
Garanzia della Kompernass Handels GmbH	138
Assistenza	139
Importatore	139
Smaltimento	140
Dichiarazione di conformità originale	141
Ordinazione di una batteria di ricambio	142
Ordinazione telefonica	142

SMERIGLIATRICE MULTI-FUNZIONE RICARICABILE 12 V PAMS 12 A1

Introduzione

Congratulazioni per l'acquisto del nuovo apparecchio. È stato scelto un prodotto di alta qualità. Il manuale di istruzioni è parte integrante del presente prodotto. Esso contiene importanti note per la sicurezza, l'uso e lo smaltimento. Prima di utilizzare il prodotto, acquisire dimestichezza con tutte le note relative ai comandi e alla sicurezza. Utilizzare il prodotto solo come descritto e per i campi d'impiego indicati. In caso di cessione del prodotto a terzi, consegnare anche tutta la relativa documentazione.

Uso conforme

A seconda della carta abrasiva adoperata l'apparecchio può essere utilizzato per la levigatura a secco di legno, plastica, metallo, stucco e superfici verniciate. L'apparecchio è particolarmente idoneo per angoli, profili o punti difficilmente accessibili. Qualunque altro impiego e qualunque modifica dell'apparecchio sono da considerarsi non conformi alla destinazione e comportano il rischio di infortuni. Si declina ogni responsabilità per i danni derivanti da uso non conforme. L'apparecchio non è destinato all'uso commerciale.

Equipaggiamento

- ➊ Tasti di sblocco
- ➋ Pacco batteria*
- ➌ Copertura di protezione
- ➍ Adattatore
- ➎ Piano abrasivo
- ➏ Interruttore ON/OFF
- ➐ Spia LED della batteria
- ➑ Attacco adattatore
- ➒ Foglio abrasivo
- ➓ Fissatore per foglio abrasivo
- ➑ LED di controllo
- ➑ LED indicatore del livello di carica
- ➑ Caricabatteria rapido*

Materiale in dotazione

- 1 smerigliatrice multifunzione ricaricabile 12 V
- 4 fogli abrasivi (60/80/120/240)
- 1 adattatore per aspirazione polvere
- 1 fissatore per foglio abrasivo
- 1 manuale di istruzioni

Dati tecnici

Smerigliatrice multifunzione ricaricabile 12 V PAMS 12 A1

Tensione nominale 12 V --- (corrente continua)

Numero di giri nominale a vuoto n_0 11000 giri/min

Numero di oscillazioni nominale n_0 22000 giri/min

Batteria PAK 12 A1*

Tipo IONI DI LITIO

Tensione nominale 12 V --- (corrente continua)

Capacità 2000 mAh

Caricabatteria rapido PLGK 12 A1*

INGRESSO/Input

Tensione nominale 220-240 V \sim , 50-60 Hz (corrente alternata)

Potenza assorbita 50 W

USCITA/Output

Tensione nominale 12 V --- (corrente continua)

Corrente nominale 2,4 A

Tempo di carica circa 60 min

Fusibile (interno) 2 A ---

Classe di protezione II/ \square (isolamento doppio)

* BATTERIA E CARICABATTERIA NON COMPRESI NEL MATERIALE IN DOTAZIONE

Informazioni sul rumore e sulle vibrazioni

Valore di misurazione dei rumori determinato secondo EN 62841. Il livello di rumore ponderato A tipico dell'elettrotensile è di:

Emissioni acustiche

Livello di pressione acustica	$L_{pA} = 77,5 \text{ dB (A)}$
Fattore di incertezza	$K_{pA} = 3 \text{ dB}$
Livello di potenza acustica	$L_{WA} = 88,5 \text{ dB (A)}$
Fattore di incertezza	$K_{WA} = 3 \text{ dB}$

Indossare una protezione acustica!

Valori totali di vibrazione

(somma dei vettori di tre direzioni) rilevati ai sensi della norma EN 62841:

Levigatura

Coefficiente di emissione delle vibrazioni	$a_h = 3,107 \text{ m/s}^2$
Fattore di incertezza	$K = 1,5 \text{ m/s}^2$

NOTA

- Il valore complessivo delle vibrazioni e il valore di emissione acustica indicati sono stati misurati secondo un procedimento di prova standardizzato e possono essere usati per il confronto tra due elettrotensili.
- Il valore complessivo delle vibrazioni e il valore di emissione acustica indicati possono anche essere usati per una stima provvisoria del carico.

AVVERTENZA!

- Il valore di emissione delle vibrazioni e il valore di emissione acustica durante l'uso dell'elettrotensile possono scostarsi dai valori indicati a seconda del modo in cui l'elettrotensile viene utilizzato e, in particolare, della tipologia del pezzo lavorato.
- È necessario stabilire misure di sicurezza per la protezione dell'utilizzatore basate sulla stima del carico di vibrazione durante le reali condizioni di utilizzo (occorre in tal senso tenere in considerazione tutte le componenti del ciclo di esercizio, per esempio i tempi nei quali l'elettrotensile è spento e i tempi in cui è acceso ma funziona senza carico).



Indicazioni generali di sicurezza per elettrotensili

AVVERTENZA!

- **Leggere tutte le avvertenze di sicurezza, le istruzioni, le illustrazioni e i dati tecnici di cui è dotato questo elettrotensile.**
Il mancato rispetto delle seguenti istruzioni può causare scosse elettriche, incendi e/o gravi lesioni.

Conservare tutte le indicazioni di sicurezza e le istruzioni per uso futuro.

Il termine "elettrotensile" utilizzato nelle indicazioni relative alla sicurezza si riferisce a elettrotensili collegabili alla rete elettrica (con cavo di alimentazione) o a elettrotensili a batteria (senza cavo di alimentazione).

1. Sicurezza sul posto di lavoro

- Mantenere l'area di lavoro pulita e ben illuminata.** Il disordine e la scarsa illuminazione dell'area di lavoro possono dare luogo a infortuni.
- Non lavorare con elettrotensili in ambienti a rischio di esplosione, in presenza di liquidi, gas o polveri infiammabili.** Gli elettrotensili generano scintille che possono incendiare la polvere o i vapori.
- Tenere lontani i bambini e altre persone durante l'uso dell'elettrotensile.** In caso di distrazione si potrebbe perdere il controllo dell'elettrotensile.

2. Sicurezza elettrica

- a) La spina dell'elettrodomestico deve essere idonea all'inserimento nella presa. La spina non deve essere assolutamente modificata. Non utilizzare connettori adattatori con elettrodomestici collegati a terra. Le spine non modificate e le prese idonee riducono il rischio di scosse elettriche.
- b) Evitare il contatto diretto con superfici collegate a terra, come tubi, termosifoni, fornelli e frigoriferi. Quando il corpo è a diretto contatto con la terra sussiste un maggiore pericolo di scosse elettriche.
- c) **Tenere gli elettrodomestici lontani dalla pioggia o dall'umidità.** La penetrazione di acqua in un elettrodomestico aumenta il rischio di scosse elettriche.
- d) **Non utilizzare il cavo di allacciamento per scopi non conformi, come ad es. per trasportare l'elettrodomestico, per appenderlo o per scollegare la spina dalla presa. Tenere il cavo di allacciamento lontano dal calore, dall'olio, da spigoli vivi o da parti in movimento.** Cavi di allacciamento danneggiati o aggrovigliati aumentano il rischio di scosse elettriche.
- e) **Se si lavora all'aperto con un elettrodomestico, utilizzare solo prolunghe ammesse anche per uso esterno.** L'utilizzo di un cavo di prolunga idoneo all'uso esterno riduce il rischio di scosse elettriche.
- f) **Se è inevitabile l'uso dell'elettrodomestico in un ambiente umido, utilizzare un interruttore differenziale.** L'uso di un interruttore differenziale riduce il rischio di scosse elettriche.

3. Sicurezza delle persone

- a) Prestare attenzione a controllare le operazioni in corso e a procedere con cura quando si lavora con un elettrodomestico. Non utilizzare l'elettrodomestico se si è stanchi o sotto l'influsso di droghe, alcol o farmaci. Un solo momento di disattenzione nell'uso dell'elettrodomestico può dare luogo a gravi lesioni.
- b) **Indossare dispositivi di protezione individuali e sempre occhiali di protezione.** L'uso di un dispositivo di protezione individuale, come mascherina antipolvere, scarpe antiscivolo, casco protettivo o protezioni per l'udito, a seconda del tipo e dell'impiego dell'elettrodomestico, riduce il rischio di lesioni.
- c) **Evitare l'accensione involontaria. Accertarsi che l'elettrodomestico sia spento prima di collegarlo all'alimentazione e/o alla batteria, sollevarlo o trasportarlo.** Se si tiene il dito sull'interruttore mentre si sposta l'elettrodomestico o si collega l'elettrodomestico alla rete elettrica con l'interruttore su ON, si possono verificare infortuni.
- d) **Rimuovere gli utensili di regolazione o le chiavi inglesi prima di accendere l'elettrodomestico.** Un utensile o una chiave lasciati in una parte rotante dell'elettrodomestico possono provocare lesioni.
- e) **Evitare posture innaturali. Provvedere a una posizione sicura e mantenere sempre l'equilibrio.** In tal modo si può controllare meglio l'elettrodomestico, soprattutto in situazioni impreviste.
- f) **Indossare un abbigliamento idoneo. Non indossare abiti ampi o gioielli. Tenere i capelli e gli indumenti lontani dalle parti in movimento.** Gli abiti ampi, i gioielli o i capelli lunghi possono impigliarsi nelle parti mobili.

- g) Gli eventuali dispositivi di aspirazione e raccolta della polvere devono essere collegati e utilizzati correttamente. L'uso di un aspirapolvere può ridurre i pericoli associati alla polvere.
- h) Anche se si è acquisita dimestichezza con l'apparecchio usandolo spesso, non sentirsi troppo sicuri e rispettare sempre le regole sulla sicurezza nell'uso di elettroutensili. Una piccola disattenzione può dare luogo a gravi lesioni in una frazione di secondo.

4. Uso e maneggio dell'elettroutensile

- a) Non sovraccaricare l'elettroutensile. Utilizzare l'elettroutensile idoneo al proprio lavoro. Con l'elettroutensile adatto si lavora meglio e con maggiore sicurezza nell'intervallo di potenza indicato.
- b) Non utilizzare elettroutensili con interruttore guasto. Un elettroutensile che non si riesce più a spegnere o ad accendere è pericoloso e deve essere riparato.
- c) Staccare la spina dalla presa di corrente e/o rimuovere la batteria, se sfilabile, prima di eseguire impostazioni sull'apparecchio, sostituire gli utensili o riporre l'elettroutensile. Questa misura precauzionale consente di impedire l'avvio involontario dell'elettroutensile.
- d) Conservare gli elettroutensili non utilizzati fuori dalla portata dei bambini. Non consentire l'uso dell'elettroutensile a persone inesperte o che non abbiano letto le presenti istruzioni. Gli elettroutensili sono pericolosi se utilizzati da persone inesperte.
- e) Trattare gli elettroutensili e gli utensili con cura. Controllare che le parti mobili dell'apparecchio funzionino perfettamente, che non si inceppino e che non vi siano elementi rotti o danneggiati al punto da compromettere la funzione dell'elettroutensile. Far riparare le parti danneggiate prima di utilizzare l'elettroutensile. Molti infortuni derivano da una cattiva manutenzione degli elettroutensili.
- f) **Mantenere gli utensili da taglio ben affilati e puliti.** Gli utensili da taglio trattati con cura e con taglienti affilati si inceppano meno spesso e sono più facili da controllare.

- g) Utilizzare elettroutensili, utensili, ecc. conformi a queste istruzioni. Tenere conto delle condizioni di lavoro e dell'attività da eseguire. L'uso di elettroutensili per applicazioni diverse da quelle previste può dare luogo a situazioni di pericolo.
- h) **Mantenere le impugnature e le superfici di presa asciutte, pulite e prive di olio e grasso.** Impugnature e superfici di presa scivolose non consentono un controllo e un utilizzo sicuro dell'elettroutensile in situazioni impreviste.

5. Uso e manipolazione dell'utensile a batteria

- a) **Caricare le batterie solo con i caricabatteria consigliati dal costruttore.** Se un caricabatteria adatto a un determinato tipo di batteria viene utilizzato con batterie diverse, vi è pericolo di incendio.
- b) **Utilizzare solo le batterie appositamente previste per gli elettroutensili.** L'uso di batterie diverse può dare luogo a lesioni e al rischio di incendio.
- c) **Tenere la batteria non utilizzata lontana da graffette, monete, chiavi, chiodi, viti o altra minuteria in metallo, poiché tali oggetti potrebbero provocare un ponticello fra i contatti.** Un cortocircuito fra i contatti della batteria può dare luogo a ustioni o incendio.
- d) **In caso di utilizzo errato potrebbe fuoriuscire del liquido dalla batteria.** Evitare il contatto con questo liquido. In caso di contatto accidentale sciacquare con acqua. Rivolgersi a un medico qualora il liquido entri in contatto con gli occhi. Il liquido che fuoriesce dalla batteria potrebbe provocare irritazioni cutanee o ustioni.
- e) **Non utilizzare una batteria danneggiata o modificata.** Le batterie danneggiate o modificate possono comportarsi in modo imprevisto e provocare incendi, esplosione o pericolo di lesioni.

- f) Non esporre mai una batteria a fuoco o alte temperature. Il fuoco o le temperature superiori a 130 °C (265 °F) possono provocare un'esplosione.
- g) Seguire tutte le indicazioni per la carica e non caricare mai la batteria o l'utensile a batteria al di fuori dell'intervallo di temperatura indicato nel presente manuale di istruzioni per l'uso. Un caricamento sbagliato o il caricamento al di fuori dell'intervallo di temperatura consentito potrebbe distruggere la batteria e aumentare il pericolo d'incendio.



CAUTELA! PERICOLO DI ESPLOSIONE! Non caricare mai batterie non ricaricabili.



Proteggere la batteria dal calore, per es. anche da irradiazione solare permanente, fuoco, acqua e umidità. Sussiste il pericolo di esplosione.

6. Assistenza

- a) Fare riparare l'elettro utensile solo da personale qualificato specializzato e solo con ricambi originali. In tal modo si garantisce che la sicurezza dell'elettro utensile venga mantenuta.
- b) Non sottoporre mai a manutenzione le batterie danneggiate. La manutenzione delle batterie deve essere eseguita solo dal produttore o dal centro assistenza ai clienti autorizzato.

Indicazioni relative alla sicurezza specifiche per l'apparecchio

- Fissare il pezzo da lavorare. Un pezzo da lavorare tenuto fermo con dispositivi di bloccaggio o con una morsa è più stabile rispetto a un pezzo tenuto in mano.
- Non poggiare assolutamente le mani accanto o davanti all'apparecchio e nemmeno sulla superficie da lavorare, poiché in caso di scivolamento sussiste il rischio di lesioni.
- **PERICOLO D'INCENDIO DOVUTO ALLO SVILUPPO DI SCINTILLE!** La levigatura dei metalli comporta la formazione di scintille. Fare quindi assolutamente attenzione a non esporre a pericoli le persone e a non lavorare nelle vicinanze di materiali infiammabili.

AVVERTENZA! VAPORI TOSSICI!

- ▶ Le polveri dannose/tossiche che si formano durante la lavorazione rappresentano un pericolo per la salute dell'operatore o delle altre persone presenti nell'ambiente di lavoro.

AVVERTENZA! PERICOLO PER LA PRESENZA DI POLVERE!

- ▶ In caso di lavorazione prolungata del legno e qualora venissero lavorati in particolare materiali che potrebbero produrre polveri pericolose per la salute, collegare l'apparecchio a un idoneo impianto esterno di aspirazione delle polveri. **Indossare occhiali protettivi e mascherina antipolvere!**

- Provvedere a una sufficiente aerazione nella lavorazione di plastiche, vernici, smalti, ecc.
- Non impregnare i materiali o le superfici da lavorare con liquidi a base di solventi.
- Non lavorare materiali o superfici umidi.
- Evitare di levigare vernici contenenti piombo o altri materiali pericolosi per la salute.
- Non lavorare materiali contenenti amianto. L'amianto è considerato cancerogeno.
- Evitare il contatto con il foglio abrasivo in movimento.

- Utilizzare l'apparecchio solo con il foglio abrasivo applicato.
- Non utilizzare mai l'apparecchio per altri scopi e impiegarlo solo con componenti/accessori originali. L'uso di componenti o accessori diversi da quelli consigliati e indicati nel manuale di istruzioni può comportare il pericolo di lesioni.
- Dopo lo spegnimento lasciar fermare l'apparecchio prima di riporlo.
- L'apparecchio deve essere sempre pulito, asciutto e privo di olio o grassi lubrificanti.

Avvertenze di sicurezza per caricabatteria

- Questo apparecchio può essere utilizzato da bambini a partire dagli 8 anni di età e da persone con capacità fisiche, sensoriali o mentali ridotte o insufficiente esperienza o conoscenza, solo se sorvegliati o istruiti sull'uso sicuro dell'apparecchio e qualora ne abbiano compreso i pericoli associati. I bambini non devono giocare con l'apparecchio. La pulizia e la manutenzione a cura dell'utente non devono essere eseguite da bambini, a meno che non siano sorvegliati.
- In caso di danni al cavo di alimentazione dell'apparecchio, per evitare pericoli farlo sostituire dal produttore, dal servizio di assistenza clienti o da personale altrettanto qualificato.



Il caricabatteria è indicato solo per l'uso in ambienti interni.

AVVERTENZA!

- Non utilizzare l'apparecchio in caso di danni al cavo di alimentazione o alla spina. I cavi di alimentazione danneggiati costituiscono un pericolo di morte a causa di scossa elettrica.

ATTENZIONE!

- ▶ Questo caricabatteria è indicato solamente per la ricarica delle seguenti batterie: PAK 12 A1/PAPK 12 A2/PAPK 12 A3/PAPK 12 B1/PAPK 12 C1/ PAK 12 D1.
- ▶ Su www.Lidl.de/akku è disponibile un elenco aggiornato di tutte le batterie compatibili.

Prima della messa in funzione

Rimozione/carica/impiego del pacco batteria

CAUTELA!

- ▶ Staccare sempre la spina prima di rimuovere il pacco batteria dall'apparecchio o di inserirlo.

NOTA

- ▶ Alla consegna la batteria è parzialmente caricata. Si suggerisce di caricare completamente la batteria prima del primo utilizzo. È possibile caricare la batteria agli ioni di litio in qualsiasi momento senza che ciò ne riduca la durata utile. Un'interruzione del processo di carica non provoca danni alla batteria.
- ▶ Non caricare il pacco batteria se la temperatura ambiente è al di sotto di 10 °C o al di sopra di 40 °C. Se si intende conservare la batteria agli ioni di litio per un periodo prolungato, occorre controllarne periodicamente la carica. Il livello di carica ottimale è compreso tra il 50% e l'80%. La batteria deve essere conservata in luogo fresco e asciutto, a una temperatura ambiente compresa fra 0 °C e 50 °C.

1. Per rimuovere il pacco batteria , premere i tasti di sblocco ed estrarre il pacco batteria dall'apparecchio.

2. Inserire il pacco batteria **2** nel caricabatteria rapido **13**.
3. Inserire la spina nella presa. Il LED di controllo **11** si accende con luce rossa.
4. Il LED indicatore del livello di carica verde **12** segnala che il processo di carica è concluso e che il pacco batteria **2** è pronto per l'uso.
5. Inserire il pacco batteria **2** nell'apparecchio.

Controllo del livello di carica della batteria

- ◆ Per controllare il livello di carica della batteria premere il tasto interruttore ON/OFF **6** (vedere anche la figura principale). La spia LED della batteria **7** indica come segue lo stato della batteria ovvero la carica residua:
 ROSSO/ARANCIONE/VERDE = carica massima
 ROSSO/ARANCIONE = carica media
 ROSSO = carica debole - caricare la batteria

Messa in funzione

NOTA

- ▶ Accendere la levigatrice manuale sempre prima di metterla a contatto con il materiale e portare l'apparecchio sul pezzo di lavoro solo dopo l'accensione.

Accensione dell'apparecchio

- ◆ Premere l'interruttore ON/OFF **6**.

Spegnimento dell'apparecchio

- ◆ Premere l'interruttore ON/OFF **6**.

Allacciamento del dispositivo di aspirazione della polvere

⚠ AVVERTENZA! PERICOLO D'INCENDIO!

- ▶ Quando si lavora con elettrotensili dotati di cassetta della polvere, o che possono essere collegati all'aspirapolvere tramite un dispositivo di aspirazione della polvere, sussiste il rischio di incendi! In condizioni sfavorevoli, come ad es. in caso di formazione di scintille o molatura del metallo, oppure in presenza di resti di metallo nel legno, la polvere di legno nel sacco della polvere (o nel sacchetto filtro dell'aspirapolvere) può incendiarsi. Ciò può succedere in particolare se la polvere di legno è mescolata a resti di vernice o altre sostanze chimiche e il materiale si è surriscaldato dopo un tempo di lavorazione prolungato. Evitare pertanto assolutamente il surriscaldamento del materiale e dell'apparecchio e prima delle pause di lavoro svuotare sempre la cassetta della polvere o il sacchetto filtro dell'aspirapolvere.

Indossare una mascherina antipolvere!

⚠ AVVERTENZA!

- ▶ Rimuovere il pacco batteria **2** dall'apparecchio prima di eseguire lavori sull'apparecchio.

Collegamento

- ◆ Rimuovere la copertura di protezione **3** dall'attacco adattatore **8**.
- ◆ Applicare l'adattatore **4** all'attacco adattatore **8**.
- ◆ Infilare il tubo flessibile di un impianto di aspirazione polveri omologato (ad es. di un aspirapolvere da officina) nell'adattatore **4**.

Rimozione

- ◆ Sfilare il tubo flessibile dell'impianto di aspirazione polveri dall'adattatore **4**.
- ◆ Rimuovere l'adattatore **4**.
- ◆ Riapplicare la copertura di protezione **3** all'attacco adattatore **8** an.

Applicazione/distacco del foglio abrasivo

AVVERTENZA!

- Rimuovere il pacco batteria **2** dall'apparecchio prima di eseguire lavori sull'apparecchio.

NOTA

- Prima di fissare un nuovo foglio abrasivo, rimuovere la polvere e lo sporco dal piano abrasivo **5**.

Applicazione

- ◆ È possibile applicare il foglio abrasivo **9** con fissaggio in velcro al piano abrasivo **5**.
- ◆ Verificare che i fori di aspirazione del foglio abrasivo **9** coincidano con quelli del piano abrasivo **5**. Utilizzare a tale scopo il fissatore per foglio abrasivo **10** come illustrato nella fig. A della pagina pieghevole.

Distacco

- ◆ Basta staccare il foglio abrasivo **9** dal piano abrasivo **5**.

Indicazioni per il lavoro

- Assicurarsi che per la lavorazione dei diversi materiali si utilizzino fogli abrasivi di grana adeguata.
- Portare l'apparecchio verso il pezzo da lavorare solo quando è acceso.
- Lavorare con una pressione di contatto ridotta.
- Lavorare con un avanzamento uniforme.
- Sostituire tempestivamente i fogli abrasivi.
- Non utilizzare mai lo stesso foglio abrasivo per lavorare materiali diversi (ad es. legno e subito dopo metallo). Solo con fogli abrasivi funzionanti si ottengono buone prestazioni di levigatura.
- Pulire di tanto in tanto il foglio abrasivo con l'aspirapolvere.
- Levigare punti difficilmente accessibili con il bordo anteriore o laterale del foglio abrasivo sul piano abrasivo.

- Eseguire il processo di levigatura in parallelo e in sovrapposizione ai tracciati di levigatura.
- Dopo la lavorazione del pezzo, sollevare prima l'apparecchio e poi spegnerlo.

Manutenzione e pulizia

AVVERTENZA!

- Rimuovere il pacco batteria **2** dall'apparecchio prima di eseguire lavori sull'apparecchio.

La levigatrice manuale a batteria non necessita di manutenzione.

- Pulire l'apparecchio subito dopo il termine del lavoro.
- Utilizzare un panno asciutto per la pulizia dell'alloggiamento.
- Eliminare la polvere più aderente con un pennello.
- Non utilizzare assolutamente oggetti affilati, benzina, solventi o detersivi in grado di intaccare la plastica. Impedire la penetrazione di liquidi all'interno dell'apparecchio.
- Se si intende conservare la batteria agli ioni di litio per un periodo prolungato, occorre controllarne periodicamente la carica. La carica ottimale è compresa tra il 50% e l'80%. Si consiglia di conservare la batteria in un luogo fresco e asciutto.

Garanzia della Kompernass Handels GmbH

Egregio Cliente,

Questo apparecchio ha una garanzia di 3 anni dalla data di acquisto. Qualora questo prodotto presentasse vizi, Le spettano diritti legali nei confronti del venditore del prodotto. La garanzia qui di seguito descritta non costituisce alcun limite a tali diritti legali.

Condizioni di garanzia

Il periodo di garanzia decorre dalla data di acquisto. Si prega di conservare bene lo scontrino di cassa. Quest'ultimo è necessario come prova d'acquisto.

Qualora entro tre anni a partire dalla data d'acquisto del prodotto si presentasse un difetto del materiale o di fabbricazione, provvederemo a nostra discrezione a riparare o a sostituire gratuitamente il prodotto oppure a rimborsare il prezzo d'acquisto. Questa prestazione di garanzia ha come presupposto che l'apparecchio guasto e la prova d'acquisto (scontrino di cassa) vengano presentati entro il termine di tre anni e che si descriva per iscritto in cosa consiste il difetto e quando si è evidenziato.

Se il vizio rientra nell'ambito della nostra garanzia, il Suo prodotto verrà riparato o sostituito da uno nuovo. Con la riparazione o la sostituzione del prodotto non decorre un nuovo periodo di garanzia.

I pacchi batteria della serie X 12 V e X 20 V Team hanno una garanzia di 3 anni dalla data di acquisto.

Periodo di garanzia e diritti legali di rivendicazione di vizi

Il periodo di garanzia non viene prolungato da interventi in garanzia. Ciò vale anche per le parti sostituite e riparate. Danni e vizi eventualmente già presenti al momento dell'acquisto devono venire segnalati immediatamente dopo che l'apparecchio è stato disimballato. Le riparazioni eseguite dopo la scadenza del periodo di garanzia sono a pagamento.

Ambito della garanzia

L'apparecchio è stato prodotto con cura secondo severe direttive qualitative e debitamente collaudato prima della consegna.

La prestazione in garanzia vale per difetti del materiale o di fabbricazione. Questa garanzia non si estende a componenti del prodotto esposti a normale logorio, che possono pertanto essere considerati come componenti soggetti a usura (esempio capacità della batteria, calcificazione, lampade, pneumatici, filtri, spazzole...). La garanzia non si estende altresì a danni che si verificano su componenti delicati (esempio interruttori, parti realizzate in vetro, schermi, accessori vari) nonché danni derivanti dal trasporto o altri incidenti.

Questa garanzia decade se il prodotto è stato danneggiato oppure utilizzato o sottoposto a interventi di manutenzione in modo non conforme. Per un utilizzo adeguato del prodotto si devono rigorosamente rispettare tutte le istruzioni espresse nel manuale di istruzioni per l'uso. Si devono assolutamente evitare modalità di utilizzo e azioni che il manuale di istruzioni per l'uso sconsiglia o da cui esso mette in guardia.

Il prodotto è destinato esclusivamente all'uso domestico e non a quello commerciale. La garanzia decade in caso di impiego improprio o manomissione, uso della forza e interventi non eseguiti dalla nostra filiale di assistenza autorizzata.

Il periodo di garanzia non si applica nei seguenti casi

- normale usura della capacità della batteria
- uso commerciale del prodotto
- danneggiamento o modifica del prodotto da parte del cliente
- mancata osservanza delle prescrizioni di sicurezza e manutenzione, errori di utilizzo
- danni derivanti da eventi naturali

Trattamento dei casi di garanzia

Per garantire una rapida evasione della Sua richiesta, La preghiamo di seguire le seguenti istruzioni:

- Tenga a portata di mano per qualsiasi richiesta lo scontrino di cassa e il codice dell'articolo (IAN) 405828_2201 come prova di acquisto.
- Il codice dell'articolo è riportato sulla targhetta identificativa o su un'incisione presenti sul prodotto, sul frontespizio del manuale di istruzioni (in basso a sinistra) o su un adesivo applicato alla parte posteriore o inferiore del prodotto.
- Qualora si presentassero malfunzionamenti o altri tipi di vizi, contatti innanzitutto il reparto assistenza clienti qui di seguito indicato **telefonticamente** o via **e-mail**.
- Una volta che il prodotto è stato registrato come difettoso, lo può poi spedire a nostro carico, provvedendo ad allegare la prova di acquisto (scontrino di cassa), una descrizione del vizio e l'indicazione della data in cui si è presentato, all'indirizzo del servizio di assistenza clienti che Le è stato comunicato.



Sul sito www.lidl-service.com è possibile scaricare questo e molti altri manuali di istruzioni, filmati sui prodotti e software d'installazione.

Con questo codice QR si giunge direttamente al sito dell'assistenza clienti Lidl (www.lidl-service.com) e con la digitazione del codice articolo (IAN) 405828_2201 si può aprire il manuale di istruzioni di proprio interesse.

AVVERTENZA!

- ▶ Far riparare gli apparecchi dal centro di assistenza o da un elettricista specializzato e solo con pezzi di ricambio originali. In tal modo si garantisce che la sicurezza dell'apparecchio venga mantenuta.
- ▶ Fare eseguire sempre la sostituzione della spina o del cavo di alimentazione dal produttore dell'apparecchio o dal relativo centro di assistenza. In tal modo si garantisce che la sicurezza dell'apparecchio venga mantenuta.

Assistenza

IT Assistenza Italia
Tel.: 800781188
E-Mail: kompernass@lidl.it

IAN 405828_2201

Importatore

Badi che il seguente indirizzo non è quello del servizio di assistenza clienti. Contatti innanzitutto il servizio di assistenza clienti indicato.

KOMPERNASS HANDELS GMBH
BURGSTRASSE 21
44867 BOCHUM
GERMANIA
www.kompernass.com

Smaltimento



Il prodotto e l'imballaggio sono riciclabili, sono soggetti ad una responsabilità estesa del produttore e vengono raccolti in maniera differenziata.



Non smaltire gli elettrodomestici assieme ai normali rifiuti domestici!

Il simbolo del bidone dei rifiuti barrato, raffigurato lateralmente, indica che l'apparecchio è soggetto alla Direttiva 2012/19/EU. Tale direttiva prescrive che, al termine della sua vita utile, l'apparecchio non venga smaltito assieme ai normali rifiuti domestici, bensì conferito in appositi centri di raccolta, centri di riciclaggio o aziende di smaltimento.

Lo smaltimento è gratuito per l'utente. Rispettare l'ambiente e smaltire l'apparecchio in modo conforme alle direttive pertinenti.



Per lo smaltimento del prodotto una volta che ha terminato la sua funzione, informarsi presso l'amministrazione comunale.



Non smaltire le batterie assieme ai normali rifiuti domestici!

Le batterie difettose o esauste devono essere riciclate in base alla direttiva 2006/66/EC. Le pile/batterie vanno trattate come rifiuti speciali e devono essere smaltite nel rispetto dell'ambiente attraverso i punti di raccolta competenti (rivenditori, negozi specializzati, enti pubblici comunali, aziende di smaltimento professionali). Le pile/batterie possono contenere metalli pesanti tossici.

Pertanto non smaltire le pile/batterie assieme ai normali rifiuti domestici, bensì conferirle ad una raccolta differenziata. Restituire le pile/batterie solo se scariche.



L'imballaggio è costituito da materiali ecocompatibili che possono essere smaltiti tramite gli appositi centri di raccolta e riciclaggio.



Smaltire l'imballaggio conformemente alle norme di tutela ambientale. Tenere conto dei codici presenti sui vari materiali di imballaggio ed eventualmente separare i materiali effettuando una raccolta differenziata. I materiali di imballaggio presentano codici costituiti da abbreviazioni (a) e numeri (b) con il seguente significato: 1-7: materie plastiche, 20-22: carta e cartone, 80-98: materiali compositi.

Dichiarazione di conformità originale

La Società KOMPERNASS HANDELS GMBH, responsabile della documentazione:
Signor Semi Uguzlu, BURGSTR. 21, 44867 BOCHUM, GERMANIA, dichiara con la presente
che questo prodotto è conforme alle seguenti norme, documenti normativi e Direttive CE:

Direttiva macchine (2006/42/EC)

Direttiva bassa tensione CE (2014/35/EU, solo caricabatteria)

Compatibilità elettromagnetica(2014/30/EU)

Direttiva RoHS (2011/65/EU)*

* Il produttore è il responsabile esclusivo del rilascio di questa dichiarazione di conformità. L'oggetto della dichiarazione sopra descritto soddisfa le prescrizioni della Direttiva 2011/65/EU del Parlamento Europeo e del Consiglio Europeo dell'8 giugno 2011 sulla restrizione dell'uso di determinate sostanze pericolose nelle apparecchiature elettriche ed elettroniche.

Norme armonizzate utilizzate

EN 62841-1:2015

EN 62841-2-4:2014

EN 55014-1:2017/A11:2020

EN IEC 55014-1:2021

EN 55014-2:2015

EN IEC 55014-2:2021

EN IEC 61000:2018

Tipo/denominazione dell'apparecchio: Smerigliatrice multifunzione ricaricabile 12 V PAMS 12 A1

Anno di produzione: 06-2022

Numero di serie: IAN 405828_2201

Bochum, 14/03/2022



Semi Uguzlu

- Responsabile qualità -

Con riserva di modifiche tecniche volte al miglioramento del prodotto.

Ordinazione di una batteria di ricambio



Se si desidera ordinare una batteria di ricambio per il proprio apparecchio, lo si può fare comodamente via Internet sul sito www.kompernass.com o telefonicamente.

Dato che le scorte sono limitate, questo articolo potrebbe esaurirsi entro breve tempo.

NOTA

- In alcuni Paesi non è possibile ordinare online i pezzi di ricambio. In questo caso contattare la linea diretta di assistenza.

Ordinazione telefonica

IT Assistenza Italia Tel.: 800781188

Per garantire una rapida evasione dell'ordine si prega di tenere a portata di mano il codice articolo dell'apparecchio (IAN 405828_2201) per ogni richiesta che si desidera presentare. Il codice dell'articolo è indicato sulla targhetta identificativa nonché sulla pagina di copertina del presente manuale.

Tartalomjegyzék

Bevezető	144
Rendeltetésszerű használat	144
Felszereltség	144
A csomag tartalma	144
Műszaki adatok	144
Elektromos kéziszerszámokra vonatkozó általános biztonsági utasítások	145
1. Munkahelyi biztonság	145
2. Elektromos biztonság	145
3. Személyi biztonság	146
4. Az elektromos kéziszerszám használata és kezelése	146
5. Az akkumulátoros kéziszerszám használata és kezelése	147
6. Szerviz	148
Készülék-specifikus biztonsági utasítások	148
Töltőkre vonatkozó biztonsági utasítások	149
Üzembe helyezés előtt	149
Akkumulátor-telep kivétele/töltése/behelyezése	149
Az akkumulátor töltési állapotának ellenőrzése	150
Üzembe helyezés	150
Porelszívó csatlakoztatása	150
Csiszolólap felhelyezése/lehúzása	150
Munkavégzésre vonatkozó tudnivalók	151
Karbantartás és tisztítás	151
A Kompernass Handels GmbH garanciája	151
Szerviz	153
Gyártja	153
Ártalmatlanítás	153
Eredeti megfeleléségi nyilatkozat	154
Pótakkumulátor rendelése	155
Telefonos rendelés	155

AKKUS MULTICISISZOLÓ 12 V PAMS 12 A1

Bevezető

Gratulálunk új készüléke megvásárlásához. Vásárlásával kiváló minőségű termék mellett döntött. A használati útmutató a termék része. Fontos tudnivalókat tartalmaz a biztonságra, használatra és ártalmatlanításra vonatkozóan. A termék használata előtti ismerkedjen meg valamennyi használati és biztonsági utasítással. A terméket csak a leírtak szerint és a megadott célokra használja. A termék harmadik személynek történő továbbadása esetén adja át a készülékhez tartozó valamennyi leírást is.

Rendeltetésszerű használat

A készüléket – csiszolópapírtól függően – fa, műanyag, fém és glettanyag, valamint festett felületek száraz csiszolására tervezték. A készülék különösen alkalmas sarkokban, profilokhoz vagy nehezen elérhető helyeken történő használatra. A készülék minden más használata vagy módosítása nem rendeltetésszerűnek minősül és jelentős balesetveszélyt okozhat. A nem rendeltetésszerű használatból eredő károkért nem vállalunk felelősséget. Nem alkalmas ipari használatra.

Felszereltség

- 1 kireteszelő gombok
- 2 akkumulátor-telep*
- 3 védőburkolat
- 4 adapter
- 5 csiszolólemez
- 6 be-, kikapcsoló
- 7 akkumulátor-kijelző LED
- 8 adaptercsatlakozó
- 9 csiszolólap
- 10 csiszolólap-rögzítő
- 11 töltésjelző LED
- 12 töltésszintjelző LED
- 13 gyorsító*

A csomag tartalma

- 1 akkus multicisiszoló 12 V
- 4 csiszolólap (60/80/120/240)
- 1 adapter poreszíváshoz
- 1 csiszolópapír-rögzítő
- 1 használati útmutató

Műszaki adatok

Akkus multicisiszoló 12 V PAMS 12 A1

Névleges feszültség	12 V  (egyenáram)
Névleges üresjáratifordulatszám	n_0 11000 min ⁻¹
Névleges rezgésszám	n_0 22000 min ⁻¹

Akkumulátor PAKP 12 A1 *



Típus:	LÍTIUM-ION
Névleges feszültség	12 V  (egyenáram)
Kapacitás	2000 mAh

Akkumulátor-gyorsító PLG 12 A1 *

BEMENET/Input

Névleges feszültség	220-240 V ~, 50-60 Hz (váltóáram)
Teljesítményfelvétel	50 W

KIMENET/Output

Névleges feszültség	12 V  (egyenáram)
Névleges áramerősség	2,4 A
Töltési idő:	kb. 60 perc
Biztosíték (belső)	2 A 
Védelmi osztály	II/  (dupla szigetelés)

* AZ AKKUMULÁTORT ÉS A TÖLTŐT A CSOMAG NEM TARTALMAZZA

Zaj- és rezgésinformációk

A zaj mért értéke az EN 62841 szabvány szerint került meghatározásra. Az elektromos kéziszerszám A-súlyozott zajszintjének jellemző értéke:

Zajkibocsátás

Hangnyomásszint	$L_{pA} = 77,5 \text{ dB (A)}$
Bizonytalansági érték	$K_{pA} = 3 \text{ dB}$
Hangerőszint	$L_{WA} = 88,5 \text{ dB (A)}$
Bizonytalansági érték	$K_{WA} = 3 \text{ dB}$

Viseljen hallásvédőt!

Rezgésösszértékek

Három irány vektorösszege, az EN 62841 szabvány szerint mérve:

Csiszolás

Rezgés kibocsátási érték	$a_h = 3,107 \text{ m/s}^2$
Bizonytalansági érték	$K = 1,5 \text{ m/s}^2$

TUDNIVALÓ

- ▶ A megadott rezgésösszértékek és a megadott zajkibocsátási értékek szabványos mérési eljárással lettek meghatározva és felhasználhatók az elektromos kéziszerszámok egymással történő összehasonlítására.
- ▶ A megadott rezgésösszértékek és a megadott zajkibocsátási értékek a terhelés előzetes becslésére is felhasználhatók.

⚠ FIGYELMEZTETÉS!

- ▶ A rezgés kibocsátási érték és zajkibocsátási szint az elektromos kéziszerszám tényleges használata során a megadott értékektől eltérhet, annak függvényében, hogy miként és hogyan használja az elektromos kéziszerszámot, és különösen, hogy milyen fajta munkadarabon dolgozik.
- ▶ Biztonsági intézkedéseket kell meghatározni a kezelő védelmére a tényleges használati körülmények között fellépő rezgésterhelés becslése alapján (ennek során a működési ciklus minden részét figyelembe kell venni, például amikor az elektromos kéziszerszám ki van kapcsolva, és amikor bár be van kapcsolva, de terhelés nélkül működik).



Elektromos kéziszerszámokra vonatkozó általános biztonsági utasítások

⚠ FIGYELMEZTETÉS!

- ▶ Tanulmányozza az elektromos kéziszerszámra vonatkozó összes biztonsági figyelmeztetést, utasítást, ábrát és műszaki adatot. Az alábbi utasítások figyelmen kívül hagyása áramütést, tüzet és/vagy súlyos sérüléseket okozhat.

Őrizze meg az összes biztonsági előírást és utasítást későbbi használatra.

A biztonsági előírásokban használt „elektromos kéziszerszám” kifejezés hálózatról (hálózati vezetéken át) üzemeltetett elektromos kéziszerszámokra és akkumulátoros (hálózati vezeték nélküli) elektromos kéziszerszámokra vonatkozik.

1. Munkahelyi biztonság

- Tartsa tisztán és jól megvilágítva a munkaterületet. A rendetlenség és a rosszul megvilágított munkaterület balesetet okozhat.
- Ne dolgozzon az elektromos kéziszerszámmal olyan robbanásveszélyes környezetben, ahol gyúlékony folyadékok, gázok vagy porok vannak. Az elektromos kéziszerszámok szikráznak, a szikra pedig meggyújthatja a port vagy gőzöket.
- Az elektromos kéziszerszám használata közben ne engedjen közel gyermekeket és más személyeket. Ha elterelik a figyelmét, elveszítheti uralmát az elektromos kéziszerszám felett.

2. Elektromos biztonság

- Az elektromos kéziszerszám csatlakozódugójának illeszkednie kell a csatlakozóaljzatba. A csatlakozódugót semmilyen módon nem szabad megváltoztatni. Ne használjon adaptercsatlakozókat földelt elektromos kéziszerszámokkal. A nem módosított csatlakozó és a megfelelő csatlakozóaljzat használata csökkenti az áramütés veszélyét.

- b) **Ügyeljen arra, hogy teste ne érintkezzen földelt felülettel, mint például csővezeték, fűtőtest, tűzhely vagy hűtőszekrény felületével.** Az áramütés kockázata nagyobb, ha a teste földelve van.
- c) **Óvja az elektromos kéziszerszámot esőtől vagy nedvességtől.** Növeli az áramütés kockázatát, ha víz kerül az elektromos kéziszerszámba.
- d) **Ne használja a csatlakozóvezetékét rendeltetésétől eltérő célra, ne hordozza és ne akasztsa fel az elektromos kéziszerszámot a kábelnél fogva és ne a vezetéknel fogva húzza ki a csatlakozódugót az aljzatból. Tartsa távol a csatlakozóvezetékét hőtől, olajtól, éles szegélyektől vagy mozgó alkatrészekről.** A sérült vagy összezsavarodott csatlakozóvezeték növeli az áramütés kockázatát.
- e) **Ha a szabadban dolgozik az elektromos kéziszerszámmal, akkor csak olyan hosszabbító vezetékeket használjon, ami kültéren is engedélyezett.** A kültéri használatra alkalmas hosszabbító kábellel csökkentheti az áramütés veszélyét.
- f) **Ha az elektromos kéziszerszám nedves helyen történő használata elkerülhetetlen, akkor használjon áram-védőkapcsolót.** Az áram-védőkapcsoló használata csökkenti az áramütés veszélyének kockázatát.
- c) **Előzze meg a készülék véletlenszerű bekapcsolását.** Győződjön meg arról, hogy az elektromos kéziszerszám ki van kapcsolva, mielőtt a villamos hálózatra és/vagy az akkumulátorra csatlakoztatja, illetve kézbe veszi vagy viszi. Balesetet okozhat, ha az elektromos kéziszerszám hordozása közben az ujjja a kapcsolón van vagy az elektromos kéziszerszám már bekapcsolt állapotban van, amikor az áramellátásra csatlakoztatja.
- d) **Távolítsa el a beállításához használt szerzőmokat vagy csavarkulcsokat az elektromos kéziszerszám bekapcsolása előtt.** Az elektromos kéziszerszám forgó részében maradt szerzőszám vagy kulcs balesetet okozhat.
- e) **Kerülje a normálistól eltérő testtartást. Vegyen fel biztonságos álló helyzetet és tartsa meg folyamatosan az egyensúlyát.** Ily módon váratlan helyzetekben is jobban úrrá tud lenni a készüléken.
- f) **Viseljen megfelelő ruházatot. Ne viseljen bő ruházatot vagy ékszert. Tartsa távol a haját és ruháját a mozgó részekről.** A laza ruházat, az ékszer vagy a hosszú haj beleakadhat a mozgó részekbe.
- g) **Amennyiben a készülékre porszivó és porgyűjtő berendezés is szerelhető, akkor ezeket csatlakoztatni és megfelelően használni kell.** A porszivó alkalmazása csökkentheti a por általi veszélyeztetést.

3. Személyi biztonság

- a) **Legyen figyelmes; ügyeljen arra, amit csinál és megfontoltan végezze a munkát az elektromos kéziszerszámmal. Ne használjon elektromos kéziszerszámot, ha fáradt, vagy ha kábítószert, alkohol vagy gyógyszer hatása alatt áll.** Az elektromos kéziszerszám használatakor már egy pillanatnyi figyelmetlenség is komoly sérüléseket okozhat.
- b) **Viseljen egyéni védőeszközt és mindig vegyen fel védőszemüveget.** Az elektromos kéziszerszám jellegének és felhasználási területének megfelelő egyéni védőeszköz, például pormaszok, csúszásmentes biztonsági cipő, védősisak vagy hallásvédő csökkenti a személyi sérülések veszélyét.

- h) **Ne gondolja, hogy biztonságban van és ne hagyja figyelmen kívül az elektromos kéziszerszámokra vonatkozó biztonsági előírásokat akkor sem, ha többszöri használat után jól ismeri az elektromos kéziszerszám használatát.** A figyelmetlen használat a másodperc töredéke alatt súlyos sérüléseket okozhat.

4. Az elektromos kéziszerszám használata és kezelése

- a) **Ne terhelje túl az elektromos kéziszerszámot. Használja a munkájának megfelelő elektromos kéziszerszámot.** A megfelelő elektromos kéziszerszámmal jobban és biztonságosabban tud dolgozni a megadott teljesítmény-tartományban.

- b) Ne használjon olyan elektromos kéziszerszámot, amelyeknek hibás a kapcsolója. Ha a kéziszerszámot már nem lehet be- és kikapcsolni, akkor a használata veszélyes és meg kell javíttatni.
- c) Húzza ki a hálózati csatlakozódugót a csatlakozóaljzatból és/vagy távolítsa el a levehető akkumulátort, mielőtt beállításokat végez a készüléken, betétszerszámokat cserél vagy az elektromos kéziszerszámot elteszi. Ezzel a megelőző biztonsági intézkedéssel megakadályozható az elektromos kéziszerszám véletlen bekapcsolása.
- d) A nem használt elektromos kéziszerszámot gyermekektől elzárva kell tárolni. Ne engedje, hogy olyan személyek használják az elektromos kéziszerszámot, akik nem ismerik annak használatát vagy nem olvasták az erre vonatkozó utasításokat. Az elektromos kéziszerszámok veszélyesek, ha tapasztalatlan személyek használják azokat.
- e) Gondosan ápolja az elektromos kéziszerszámokat és a betétszerszámokat. Ellenőrizze, hogy a mozgó részek tökéletesen működnek és nincsenek beszorulva, részei nincsenek eltörve vagy olyannyira megsérülve, hogy az befolyásolná az elektromos kéziszerszám működését. Az elektromos kéziszerszám használata előtt javíttassa meg a sérült részeket. Sok balesetet a rosszul karbantartott elektromos kéziszerszámok okoznak.
- f) Tartsa élesen és tisztán a vágószerszámokat. A gondosan karbantartott éles vágóeszközök kisebb valószínűséggel szorulnak be és könnyebben irányíthatók.
- g) Az elektromos kéziszerszámot, a betétszerszámokat stb. a használati utasításoknak megfelelően használja. Vegye figyelembe a munkakörülményeket és az elvégzendő feladatot. Az elektromos kéziszerszám nem rendeltetésszerű használata veszélyes helyzeteket teremthet.
- h) Tartsa szárazon, tisztán és olaj- illetve zsírmentesen a markolatokat és fogófelületeket. A csúszós markolatok és fogófelületek nem teszik lehetővé az elektromos kéziszerszám biztonságos használatát és irányítását váratlan helyzetekben.

5. Az akkumulátoros kéziszerszám használata és kezelése

- a) Az akkumulátort csak a gyártó által ajánlott töltővel töltsse. Olyan töltő esetén, amely egy bizonyos típusú akkumulátor töltésére alkalmas, tűzveszély áll fenn, ha másfajta akkumulátorral használják.
- b) Csak az elektromos kéziszerszámba való akkumulátort használja. Más akkumulátorok használata sérülést okozhat és tűzveszélyes.
- c) A nem használt akkumulátort tartsa megfelelő távolságban gémkapcsoktól, érméktől, kulcsoktól, szögektől, csavaroktól vagy más apró fémtárgyaktól, amelyek rövidzárlatot okozhatnak. Az akkumulátor érintkezői közötti rövidzárlat égési sérülést vagy tüzet okozhat.
- d) Helytelen alkalmazás esetén folyadék szivároghat ki az akkumulátorból. Ne érjen hozzá. Ha véletlenül mégis hozzáér, öblítse le vízzel. Ha a folyadék a szembe kerül, forduljon orvoshoz. A kiszivárgó akkumulátor-folyadék bőrirritációt vagy égési sérülést okozhat.
- e) Ne használjon sérült vagy módosított akkumulátort. A sérült vagy módosított akkumulátorok előre nem látható módon viselkedhetnek és tüzet, robbanást vagy sérülést okozhatnak.
- f) Ne tegye ki az akkumulátort tűznek vagy magas hőmérsékletnek. Tűz vagy 130 °C (265 °F) feletti hőmérséklet robbanást okozhat.
- g) Kövesse a töltésre vonatkozó utasításokat és soha ne töltsse az akkumulátort, illetve az akkumulátoros kéziszerszámot a használati útmutatóban megadott hőmérséklet-tartományon kívül. A helytelen töltés és a megengedett hőmérséklet-tartományon kívüli töltés tönkretelheti az akkumulátort és növeli a tűzveszélyt.



VIGYÁZAT! ROBBANÁSVESZÉLY!

Soha ne töltsön nem tölthető elemeket.



Védje az akkumulátort

hőségétől, például tartós napsütéstől, tűztől, víztől és nedvességtől. Robbanásveszély áll fenn.

6. Szerviz

- a) Az elektromos kéziszerszámot csak képzett szakemberrel és csak eredeti cserealkatrészekkel javíttassa. Ezzel biztosítható az elektromos kéziszerszám hosszan tartó és biztonságos működése.
- b) Soha ne végezzen karbantartást sérült akkumulátorokon. Az akkumulátorok karbantartását csak a gyártó vagy hivatalos vevőszolgálatok végezhetik.

Készülék-specifikus biztonsági utasítások

- Rögzítse megfelelően a munkadarabot. Befogóeszkővel vagy satuval rögzítve biztonságosabban lehet tartani a munkadarabot, mint kézzel.
- Semmi esetre se támassza le a kezét a készülék vagy a megmunkálandó felület mellett vagy előtt, mivel balesetveszély áll fenn, ha lecsúszik a keze.
- **SZIKRAKÉPZŐDÉS OKOZTA TŰZVESZÉLY!** Fémek csiszolása közben szikra képződik. Ezért mindenképpen ügyeljen arra, hogy ne veszélyeztessen személyeket és ne legyenek gyúlékony anyagok a munkaterület közelében.



FIGYELMEZTETÉS! MÉRGEZŐ GŐZÖK!

- ▶ A megmunkálás során keletkező káros/mérgező por egészségkárosító lehet a készüléket kezelő vagy a közelben tartózkodó személyek számára.



FIGYELMEZTETÉS! POR MIATTI VESZÉLYEZTETÉS!

- ▶ Fa hosszabb ideig tartó megmunkálása esetén, különösen olyan anyagok megmunkálása esetén, amelyeknél egészségre káros por keletkezik, csatlakoztassa a készüléket egy alkalmas külső porelszívó berendezésre. **Viseljen védőszemüveget és porvédő maszkot!**

- Gondoskodjon megfelelő szellőzésről műanyagok, festékek, lakkok, stb. megmunkálása során.
- Ne itasson át anyagokat vagy megmunkálandó felületeket oldószertartalmú folyadékokkal.
- Ne dolgozzon megnedvesített anyagokkal vagy nedves felületeken.
- Kerülje az ólomtartalmú festékek vagy más egészségkárosító anyagok csiszolását.
- Azbeszttartalmú anyagokat nem szabad megmunkálni. Az azbeszt rákkeltőnek számít.
- Ne érjen hozzá a mozgó csiszolólapozhoz.
- Csak felhelyezett csiszolólapval használja a készüléket.
- Soha ne használja a készüléket rendeltetésétől eltérő célra, és csak eredeti alkatrészekkel és tartozékokkal használja. A használati útmutatóban ajánlottól eltérő alkatrész vagy tartozék használata sérülésveszélyt jelenthet az Ön számára.
- Mielőtt leteszi a kikapcsolt készüléket, várja meg, amíg az teljesen leáll.
- A készüléknek mindig tisztának, száraznak és olaj- vagy kenőanyagmentesnek kell lenni.

Töltőkre vonatkozó biztonsági utasítások

- Ezt a készüléket 8 éves kor feletti gyermekek és csökkent fizikai, érzékszervi vagy szellemi képességű, illetve tapasztalattal és ismeretekkel nem rendelkező személyek csak felügyelet mellett használhatják, vagy ha felvilágosították őket a készülék biztonságos használatáról és megértették az ebből eredő veszélyeket. Gyermekek nem játszhatnak a készülékkel. A tisztítást és a felhasználó általi karbantartást nem végezhetik felügyelet nélküli gyermekek.
- A veszélyek megelőzése érdekében a sérült csatlakozóvezetékét a gyártónak, a gyártó vevőszolgálatának vagy hasonló szakképzett személynek kell kicserélnie.



A töltő kizárólag beltéri használatra alkalmas.

FIGYELMEZTETÉS!

- Ne használja a készüléket sérült kábellel, hálózati kábellel vagy hálózati csatlakozódugóval. A sérült hálózati kábel az áramütés veszélye miatt életveszélyes.

FIGYELEM!

- ▶ Ezzel a töltővel csak az alábbi akkumulátorok tölthetők: PAKP 12 A1/PAKP 12 A2/PAKP 12 A3/PAKP 12 B1/PAKP 12 C1/PAKP 12 D1.
- ▶ A kompatibilis akkumulátorok aktuális listája a www.Lidl.de/Akku oldalon található.

Üzembe helyezés előtt

Akkumulátor-telep kivétele/töltése/behelyezése

VIGYÁZAT!

- ▶ Mindig húzza ki a hálózati csatlakozódugót, mielőtt az akkumulátor-telepet **2** kiveszi a töltőből, ill. behelyezi.

TUDNIVALÓ

- ▶ Az akkumulátor részben feltöltve kerül kiszállításra. Üzembe helyezés előtt a legjobb, ha teljesen feltölti az akkumulátort. A lítium-ion akkumulátor bármikor tölthető anélkül, hogy csökkenne az élettartama. A töltés megszakítása nem tesz kárt az akkumulátorban.
- ▶ Soha ne töltsen az akkumulátor-telepet akkor, ha a környezeti hőmérséklet 10 °C alatt vagy 40 °C felett van. A lítium-ion akkumulátor hosszabb tárolása esetén rendszeresen ellenőrizni kell az akkumulátor töltöttségét. Az optimális töltöttségi állapot 50 % és 80 % között van. Hűvös, száraz helyen, 0 °C és 50 °C közötti környezeti hőmérsékleten kell tárolni.

1. Az akkumulátor-telep **2** kivételéhez nyomja meg a kireteszelő gombokat **1** és húzza ki az akkumulátor-telepet **2** a készülékből.
2. Helyezze be az akkumulátor-telepet **2** a gyors-töltőbe **13**.
3. Csatlakoztassa a hálózati csatlakozódugót a csatlakozóaljzatba. A töltésszelző LED **11** pirosan világít.
4. A zöld töltésszintjelző LED **12** jelzi, hogy a töltési folyamat lezárult és az akkumulátor-telep **2** üzemkész.
5. Tolja be az akkumulátor-telepet **2** a készülékbe.

Az akkumulátor töltési állapotának ellenőrzése

- ◆ Az akkumulátor állapotának ellenőrzéséhez nyomja meg a be-, kikapcsolót **6** (lásd a fő ábrát is). Az állapot, illetve a fennmaradó teljesítmény az alábbiak szerint jelenik meg az akkumulátor-kijelző LED-en **7**:
 PIROS/NARANCSSÁRGA/ZÖLD = maximális töltés
 PIROS/NARANCSSÁRGA = közepes töltés
 PIROS = gyenge töltés – akkumulátor töltése szükséges

Üzembe helyezés

TUDNIVALÓ

- ▶ A kézi csiszológépet minden esetben az anyaggal való érintkezés előtt kapcsolja be és csak ezután helyezze a munkadarabra.

A készülék bekapcsolása

- ◆ Nyomja meg a be-, kikapcsolót **6**.

A készülék kikapcsolása

- ◆ Nyomja meg a be-, kikapcsolót **6**.

Porelszívó csatlakoztatása

⚠ FIGYELMEZTETÉS! TÜZVESZÉLY!

- ▶ Tűzveszély áll fenn olyan elektromos kéziszerszámokkal történő munkavégzés során, melyek porgyűjtő dobozzal rendelkeznek vagy porelszívó berendezésen keresztül csatlakoztathatók a porszívóhoz! Kedvezőtlen feltételek mellett – pl. szikraképződés, fában található fém vagy fémmaradványok csiszolása esetén – a porzsákban (vagy a porszívó porzsákjában) lévő fapor meggyulladhat. Ez különösen akkor történhet meg, ha a fapor festékmarradvánnyal vagy egyéb vegyi anyaggal keveredik és a csiszolt anyag hosszú megmunkálás után felforrósodik. Ezért mindenképpen kerülje el a csiszolandó munkadarab és a készülék felhevülését és a munkaszünetek előtt mindig ürítse ki a porgyűjtő dobozt, illetve a porszívó porzsákját.

Viseljen porvédő maszkot!

⚠ FIGYELMEZTETÉS!

- ▶ A készüléken történő munkavégzés előtt vegye ki az akkumulátor-telepet **2** a készülékből.

Csatlakoztatás

- ◆ Távolítsa el a védőburkolatot **3** az adapter-csatlakozóról **8**.
- ◆ Helyezze az adaptert **4** az adaptercsatlakozóra **8**.
- ◆ Csúsztassa egy engedélyezett porszívó-berendezés (pl. műhelyporszívó) tömlőjét az adapterre **4**.

Levétel

- ◆ Húzza le a porszívó-berendezés tömlőjét az adapterről **4**.
- ◆ Húzza le az adaptert **4**.
- ◆ Tegye vissza a védőburkolatot **3** az adapter-csatlakozóra **8**.

Csiszolólappal felhelyezése/lehúzása

⚠ FIGYELMEZTETÉS!

- ▶ A készüléken történő munkavégzés előtt vegye ki az akkumulátor-telepet **2** a készülékből.

TUDNIVALÓ

- ▶ Egy új csiszolólap rögzítése előtt távolítsa el a port és szennyeződést a csiszolólemezzel **5**.

Felhelyezés

- ◆ A csiszolólap **9** tépőzárral rögzíthető a csiszolólemeze **5**.
- ◆ Ügyeljen arra, hogy a csiszolólapon **9** és a csiszolólemezen **5** lévő elszívólyukak egybeessenek. Ehhez használja a csiszolólap-rögzítőt **10** a kihajtható oldalon lévő „A” ábrán ábrázolt módon.

Lehúzás

- ◆ Egyszerűen húzza le a csiszolólapot **9** a csiszolólemezzel **5**.

Munkavégzésre vonatkozó tudnivalók

- Ügyeljen arra, hogy a különböző anyagok megmunkálásához megfelelő szemcseméretű csiszolólapot használjon.
- A készüléket bekapcsolt állapotban vezesse a munkadarabhoz.
- Csekély rányomással dolgozzon.
- Egyenletes előtolással dolgozzon.
- Időben cserélje ki a csiszolólapokat.
- Soha ne csiszoljon különböző anyagokat (pl. fát és utána fémet) ugyanazzal a csiszolólap-pal. Csak kifogástalan csiszolólapokkal érhető el jó csiszolási eredmény.
- Időnként porszívózza át a csiszolólapot.
- A nehezen elérhető helyeket a csiszolólemezen lévő csiszolólap elülső és oldalsó peremével csiszolja.
- A csiszolást a csiszolási sávokkal párhuzamosan és azokat átfedve kell végezni.
- Megmunkálás után emelje le a készüléket a munkadarabról, majd kapcsolja ki.

Karbantartás és tisztítás

FIGYELMEZTETÉS!

- ▶ A készüléken történő munkavégzés előtt vegye ki az akkumulátor-telepet  a készülékből.

Az akkumulátoros kézi csiszológép nem igényel karbantartást.

- Tisztítsa meg a készüléket közvetlenül a munka befejezése után.
- A készülékház tisztításához használjon száraz törlőkendőt.
- A felületre tapadó csiszolópor ecsettel távolítható el.

- Semmiképpen ne használjon éles tárgyakat, benzint, oldószert vagy olyan tisztítószert, ami kárt tesz a műanyagban. Ne hagyja, hogy folyadék kerüljön a készülék belsejébe.
- A lítium-ion akkumulátor hosszabb tárolása esetén rendszeresen ellenőrizni kell az akkumulátor töltöttségét. Az optimális töltöttségi állapot 50% és 80% között van. Az optimális tárolási környezet hűvös és száraz.

A Kompernass Handels GmbH garanciája

Tisztelt Vásárlónk!

A készülékre a vásárlás napjától számított 3 év garanciát vállalunk. A termék meghibásodása esetén. Önt jogszabályban foglalt jogok illetik meg az eladóval szemben. Az alábbi garanciánk nem korlátozza vagy szünteti meg a jogszabályban biztosított jogokat.

Garanciális feltételek

A garanciális időszak a vásárlás napján kezdődik. Gondosan őrizze meg a nyugtát. Ez a vásárlás igazolásához szükséges.

Ha a termékvásárlás napjától számított három éven belül anyag- vagy gyártási hibát észlel, akkor a terméket saját belátásunk szerint ingyen megjavítjuk, kicseréljük vagy visszafizetjük az árát. A garancia feltétele a hibás készülék és a vásárlást igazoló bizonylat (pénztári blokk) három éves garanciaidőn belüli bemutatása, valamint a hiba lényegének és megjelenése idejének rövideleírása.

Ha garanciánk fedezetet nyújt a hibára, akkor javított vagy egy új terméket kap vissza. A termék javítása vagy cseréje esetén a garancia nem kezdődik elölről.

Az X 12 V és X 20 V Team termékcsalád akkumulátor-telepeire a vásárlás napjától számított 3 év garanciát vállalunk.

Garanciális idő és a jogszabályban foglalt szavatossági igények

A garancia ideje nem hosszabbodik meg a jótállással. Ez a cserélt és javított alkatrészekre is vonatkozik. Az esetlegesen már a vásárláskor is fennálló sérüléseket és hiányosságokat a kicsomagolás után azonnal jelezni kell. A garanciai lejáratá után esedékes javítások díjkötelesek.

A garancia köre

A készüléket szigorú minőségi előírások szerint gyártottuk és kiszállítás előtt lelkiismeretesen ellenőriztük.

A garancia anyag- vagy gyártási hibákra vonatkozik. A garancia nem terjed ki a termék normális elhasználódásnak kitett és ezért kopó alkatrészeknek tekinthető alkatrészeire vagy a törékeny alkatrészek – mint például kapcsolók, akkumulátorok vagy üvegből készült alkatrészek – sérüléseire.

A garancia megszűnik akkor, ha a termék megsérül, nem megfelelően használják vagy nem tartják karban. A termék megfelelő használata érdekében a használati útmutatóban foglalt összes utasítást pontosan be kell tartani. Feltétlenül kerülni kell minden olyan felhasználási és kezelési módot, amit a használati útmutató nem javasol, vagy amelynek elkerülésére kifejezetten figyelmeztet.

A termék csak magánhasználatra és nem ipari használatra készült. A garancia érvényét veszti visszaélő szerző vagy szakszerűtlen kezelés, erőszak alkalmazása vagy olyan beavatkozások esetén, amelyeket általunk nem engedélyezett szervizben végeztek el.

A garanciális idő nem érvényes

- az akkumulátor-kapacitás normális elhasználódása esetén
- a termék ipari használata esetén
- ha az ügyfél megrongálja vagy megváltoztatja a terméket
- ha nem tartja be a biztonsági vagy karbantartási előírásokat, kezelési hiba esetén
- természeti esem

A garancia érvényesítése

Ügyének gyors feldolgozása érdekében kövesse a következő utasításokat:

- Kérjük, hogy minden kapcsolatfelvételnél tartsa készenlétben a vásárlási igazoló pénztári blokkot és a cikkszámot (IAN) 405828_2201.
- A cikkszám a termék adattábláján, a termékre gravírozva, a használati útmutató címlapján (balra lent) vagy a termék hátoldalán vagy alján lévő címkén található.
- Működési hiba vagy más hiba észlelése esetén vegye fel a kapcsolatot az alábbi szervizszelleggel **telefonon** vagy **e-mailben**.
- Küldje el díjmentesen a megadott szerviz címére a hibásnak talált terméket és a vásárlási igazoló bizonylatot (pénztári blokk), illetve röviden írja le azt is, hogy hol és mikor jelentkezett a hiba.



Más használati útmutatókhoz, termékbemutató videókhoz és a telepítési szoftverekhez hasonlóan ezt is letöltheti a www.lidl-service.com oldalról.

Ezzel a QR-kóddal közvetlenül a Lidl ügyfélszolgálati oldalra kerülnek (www.lidl-service.com) és a cikkszám megadásával (IAN) 405828_2201 megnyithatja a használati útmutatót.

⚠ FIGYELMEZTETÉS!

- ▶ **A készüléket szervizben vagy villamossági szakemberrel és kizárólag eredeti alkatrészek felhasználásával javíttassa.** Ezzel biztosítható a készülék hosszan tartó biztonsága.
- ▶ **A csatlakozódugót és a hálózati vezetéket mindig a készülék gyártójával vagy ügyfélszolgálatával cseréltesse ki.** Ezzel biztosítható a készülék hosszan tartó biztonsága.

Szerviz

HU Szerviz Magyarország
 Tel.: 06800 21225
 E-Mail: kompernass@idl.hu

IAN 405828_2201

Gyártja

Ügyeljen arra, hogy az alábbi cím nem a szerviz címe. Először forduljon a megjelölt szervizhez.

KOMPERNASS HANDELS GMBH
 BURGSTRASSE 21
 44867 BOCHUM
 NÉMETORSZÁG
 www.kompernass.com

Ártalmatlanítás



A termék és a csomagolás újrahasznosítható, a gyártó kiterjesztett felelőssége alá tartozik, és szelektív hulladékgyűjtéssel gyűjtik.



Ne dobjon elektromos kéziszerszámot a háztartási hulladékba!

Az áthúzott kerekesszeméttároló itt látható szimbóluma azt jelzi, hogy ez a készülék a 2012/19/EU irányelv hatálya alá tartozik. Ez az irányelv azt mondja ki, hogy a készüléket életciklusa végén nem szabad a szokásos háztartási hulladékkal ártalmatlanítani, hanem külön létrehozott gyűjtőhelyen, újrahasznosító központokban vagy hulladékkezelő üzemben kell leadni.

Ez az ártalmatlanítás az Ön számára díjtalan. Kímélje a környezetet és ártalmatlanítson szakszerűen.



Az elhasználdott termék ártalmatlanításának lehetőségeiről tájékozódjon települése vagy városa önkormányzatánál.



Li-ion

Ne dobjon akkumulátort a háztartási hulladékba!

A hibás vagy elhasználdott akkumulátorokat a 2006/66/EC irányelv szerint újra kell hasznosítani. Az akkumulátorokat/elemeket veszélyes hulladékként kell kezelni és ezért megfelelő helyeken (kereskedők, szakkereskedők, önkormányzati létesítmények, ipari hulladékkezelő vállalatok) környezetbarát módon kell ártalmatlanítani. Az elemek/akkumulátorok mérgező nehézfémeket tartalmazhatnak.

Ezért ne dobja az elemeket/akkumulátorokat a háztartási hulladékba, hanem vigye el külön gyűjtőhelyre. Az elemeket/akkumulátorokat csak lemerült állapotban adja le.



A csomagolás környezetbarát anyagokból készült, amit a helyi hulladékhasznosítónál adhat le ártalmatlanításra.



Ártalmatlanítsa a csomagolást környezetbarát módon. Vegye figyelembe a különböző csomagolóanyagokon lévő jelzéseket és adott esetben válassza külön azokat. A csomagolóanyagok rövidítésekkel (a) és számjegyekkel (b) vannak megjelölve, az alábbi jelentéssel: 1–7: műanyag, 20–22: papír és karton, 80–98: kompozit anyagok.

Eredeti megfelelőségi nyilatkozat

Mi, a KOMPERNASS HANDELS GMBH, dokumentációért felelős személy: Semi Uguzlu, BURGSTR. 21, 44867 BOCHUM, NÉMETORSZÁG, ezennel kijelentjük, hogy ez a termék megfelel az alábbi szabványoknak, normatív dokumentumoknak és EK-irányelveknek:

Gépekre vonatkozó irányelv (2006/42/EC)

Kisfeszültségű gépekre vonatkozó EK-irányelv (2014/35/EU, csak töltő)

Elektromágneses összeférhetőség (2014/30/EU)

RoHS irányelv (2011/65/EU)*

* A megfelelőségi nyilatkozat kiállításáért kizárólag a gyártó felel. A nyilatkozat fenti tárgya megfelel az Európa Parlament és Tanács 2011. június 8-i, egyes veszélyes anyagok elektromos és elektronikus berendezésekben való alkalmazásának korlátozásáról szóló 2011/65/EU irányelvnek.

Alkalmazott harmonizált szabványok

EN 62841-1:2015

EN 62841-2-4:2014

EN 55014-1:2017/A11:2020

EN IEC 55014-1:2021

EN 55014-2:2015

EN IEC 55014-2:2021

EN IEC 61000:2018

Típus/Készülék megnevezése: Akkus multiciszoló 12 V PAMS 12 A1

Gyártási év: 2022-06

Sorozatszám: IAN 405828_2201

Bochum, 2022.03.14.



Semi Uguzlu

- minőségbiztosítási vezető -

A továbbfejlesztés érdekében fenntartjuk a műszaki változtatások jogát.

Pótakkumulátor rendelése



Készülékéhez kényelmesen rendelhet pótakkumulátort a www.kompernass.com internetoldalon vagy telefonon.

A korlátozott raktárkészlet miatt ez a termék adott esetben rövid időn belül elfogyhat.

TUDNIVALÓ

- ▶ A pótalkatrészek rendelése egyes országokban nem lehetséges interneten keresztül. Ebben az esetben forduljon szerviz-ügyfélszolgálatunkhoz.

Telefonos rendelés

HU Szerviz Magyarország Tel.: 06800 21225

A rendelés gyors feldolgozása érdekében megkeresése során tartsa készenlétben készüléke cikkszámát (IAN 405828_2201). A cikkszám a típustáblán vagy a jelen használati útmutató címloldalán található.

Kazalo

Uvod	158
Predvidena uporaba	158
Oprema	158
Vsebina kompleta	158
Tehnični podatki	158
Splošna varnostna navodila za električna orodja	159
1. Varnost na delovnem mestu	159
2. Električna varnost	160
3. Varnost oseb	160
4. Uporaba in ravnanje z električnim orodjem	161
5. Uporaba in ravnanje z akumulatorskim orodjem	161
6. Servis	162
Varnostna navodila za napravo	162
Varnostna navodila za polnilnike	163
Pred prvo uporabo	163
Odstranjevanje/polnjenje/vstavljanje akumulatorja	163
Preverjanje stanja akumulatorja	164
Začetek uporabe	164
Priključitev sesalnika za prah	164
Namestitvev/odstranitev brusnega papirja	164
Navodila za delo	165
Vzdrževanje in čiščenje	165
Proizvajalec	165
Pooblaščen serviser	165
Garancijski list	166
Odstranjevanje med odpadke	167
Izvirna izjava o skladnosti	168
Naročanje nadomestnega akumulatorja	169
Telefonsko naročilo	169

AKUMULATORSKI MULTIFUNKCIJSKI BRUSILNIK 12 V PAMS 12 A1

Uvod

Čestitamo vam ob nakupu nove naprave. Odločili ste se za kakovosten izdelek. Navodila za uporabo so sestavni del tega izdelka. Vsebujejo pomembna navodila za varnost, uporabo in odlaganje izdelka med odpadke. Preden začnete izdelek uporabljati, se seznanite z vsemi navodili za uporabo in varnost. Izdelek uporabljajte le tako, kot je opisano, in samo za navedena področja uporabe. Ob predaji izdelka tretji osebi zraven priložite vso dokumentacijo.

Predvidena uporaba

Naprava je predvidena za suho brušenje lesa, umetne snovi, kovine, izravnalne mase in lakiranih površin – odvisno od brusnega papirja. Naprava je še posebej primerna za kote, profile ali težko dostopna mesta. Vsaka druga vrsta uporabe ali sprememba naprave velja za nepredvideno in povzroči bistveno nevarnost nesreče. Za škodo, nastalo zaradi nepredvidene uporabe, ne prevzemo nobene odgovornosti. Naprava ni predvidena za poslovno uporabo.

Oprema

- 1 Tipki za sprostitvev
- 2 Akumulator*
- 3 Zaščitni pokrov
- 4 Adapter
- 5 Brusilna plošča
- 6 Stikalo za vklop/izklop
- 7 Lučka LED akumulatorja
- 8 Prilagoditveni priključek
- 9 Brusni papir
- 10 Pritrdilo za brusni papir
- 11 Nadzorna lučka LED
- 12 Lučka LED za polnjenje
- 13 Hitri polnilnik*

Vsebina kompleta

- 1 akumulatorski multifunkcijski brusilnik 12 V
- 4 brusni papirji (60/80/120/240)
- 1 adapter za sesanje praha
- 1 pritrdilo za brusni papir
- 1 navodila za uporabo

Tehnični podatki

Akumulatorski multifunkcijski brusilnik 12 V PAMS 12 A1

Nazivna napetost	12 V --- (enosmerni tok)
Nazivno število vrtljajev v prostem teku	n_0 11.000 min^{-1}
Nazivno število vibracij	n_0 22.000 min^{-1}

Akumulator PAK 12 A1 *

Vrsta	LITIJ-IONI
Naznačena napetost	12 V --- (enosmerni tok)
Kapaciteta	2000 mAh

Hitri polnilnik akumulatorjev PLGK 12 A1 *

VHOD/Input

Nazivna napetost	220–240 V~, 50–60 Hz (izmenični tok)
Vhodna moč	50 W

IZHOD/Output

Naznačena napetost	12 V --- (enosmerni tok)
Nazivni tok	2,4 A
Trajanje polnjenja	pribl. 60 min
Varovalka (notranja)	2 A $\frac{TZA}{\text{---}}$
Razred zaščite	II/□ (dvojna izolacija)

* AKUMULATOR IN POLNILNIK NISTA V OBSEGU DOBAVE.

Informacije o hrupu in tresljajih

Merilna vrednost hrupa je bila ugotovljena v skladu z EN 62841. A-vrednotena raven hrupa pri električnem orodju običajno znaša:

Emisije hrupa

Raven zvočnega tlaka	$L_{pA} = 77,5 \text{ dB (A)}$
Negotovost	$K_{pA} = 3 \text{ dB}$
Raven zvočne moči	$L_{WA} = 88,5 \text{ dB (A)}$
Negotovost	$K_{WA} = 3 \text{ dB}$

Nosite zaščito sluha!

Skupne vrednosti tresljajev

Vektorska vsota treh smeri, izračunana po EN 62841:

Brušenje

Vrednost emisij tresljajev	$a_h = 3,107 \text{ m/s}^2$
Negotovost	$K = 1,5 \text{ m/s}^2$

OPOMBA

- Navedene skupne vrednosti tresljajev in navedene vrednosti emisij hrupa so bile izmerjene s standardiziranim preizkusnim postopkom ter so primerne za medsebojno primerjavo električnih orodij.
- Navedene skupne vrednosti tresljajev in navedene vrednosti emisij hrupa se lahko uporabljajo tudi za uvodno oceno izpostavljenosti.

⚠ OPOZORILO!

- Emisije tresljajev in hrupa lahko med dejansko uporabo električnega orodja odstopajo od navedenih vrednosti, kar je odvisno od vsakokratnega načina uporabe električnega orodja, še posebej pa od vrste obdelovanca za obdelavo.
- Določiti je treba varnostne ukrepe za zaščito uporabnika na podlagi ocene obremenitve zaradi tresljajev pri dejanskih pogojih uporabe (ob tem je treba upoštevati vse dele obratovalnega cikla, na primer čase, ko je električno orodje izklopljeno, ter čase, v katerih je vklopljeno, vendar obratuje brez obremenitve).



Splošna varnostna navodila za električna orodja

⚠ OPOZORILO!

- Preberite vsa varnostna navodila, navodila, slike in tehnične podatke, s katerimi je opremljeno to električno orodje. Nedslednost pri upoštevanju spodnjih navodil lahko povzroči električni udar, požar in/ali hude telesne poškodbe.

Vsa varnostna navodila in druga navodila shranite za prihodnjo uporabo.

Izraz »električno orodje«, ki se uporablja v varnostnih navodilih, se nanaša na električna orodja z napajanjem iz električnega omrežja (z električnim kablom) in na električna orodja z akumulatorskim napajanjem (brez električnega kabla).

1. Varnost na delovnem mestu

- Svoje delovno območje ohranjajte čisto in dobro osvetljeno. Nered in neosvetljena delovna območja lahko privedejo do nezgod.
- Električnega orodja ne uporabljajte v okoljih z nevarnostjo eksplozije, v katerih so prisotne vnetljive tekočine, plini ali praž. Električna orodja ustvarjajo iskre, ki lahko povzročijo vnetje prahu ali hlapov.
- Otrokom in drugim osebam med uporabo električnega orodja ne pustite blizu. Zaradi odvratanja pozornosti lahko izgubite nadzor nad električnim orodjem.

2. Električna varnost

- a) Priključni vtič električnega orodja mora biti primeren za vtičnico. Vtiča ni dovoljeno spreminjati na noben način. Skupaj z zaščitno ozemljenimi električnimi orodji ne uporabljajte vtičev za prilagoditev. Nespremenjeni vtiči in primerne vtičnice zmanjšajo tveganje električnega udara.
- b) Izogibajte se telesnemu stiku z ozemljenimi površinami, kot so cevi, radiatorji, štedilniki in hladilniki. Če je vaše telo ozemljeno, je povečano tveganje zaradi električnega udara.
- c) Električnega orodja ne izpostavljajte dežju ali vlagi. Vdor vode v električno orodje poveča tveganje električnega udara.
- d) Električnega kabla ne uporabljajte za druge namene, na primer za prenašanje ali obešanje električnega orodja ali za vlečenje vtiča iz vtičnice. Električnega kabla ne približajte virom vročine, oljem, ostrim robovom ali premikajočim se delom. Poškodovani ali zviti električni kabli povečajo tveganje električnega udara.
- e) Če z električnim orodjem delate na prostem, uporabljajte samo električne podaljške, ki so odobreni za uporabo na prostem. Uporaba električnega podaljška, primernega za uporabo na prostem, zmanjša tveganje električnega udara.
- f) Če se ne morete izogniti uporabi električnega orodja v vlažnem okolju, uporabite zaščitno stikalo za okvarne tokove. Uporaba zaščitnega stikala za okvarne tokove zmanjša tveganje električnega udara.

3. Varnost oseb

- a) Bodite pozorni, pazite, kaj počnete, dela z električnim orodjem se lotite premišljeno. Električnega orodja ne uporabljajte, ko ste utrujeni ali pod vplivom drog, alkohola ali zdravil. Že en sam trenutek nepazljivosti pri uporabi električnega orodja lahko povzroči hude telesne poškodbe.
- b) Nosite osebno zaščitno opremo in vedno tudi zaščitna očala. Uporaba osebne zaščitne opreme, kot so maska za zaščito pred prahom, nedrseči zaščitni čevlji, zaščitna čelada ali zaščita sluha, odvisno od vrste in uporabe električnega orodja zmanjša tveganje telesnih poškodb.
- c) Izogibajte se nehotenemu zagonu naprave. Prepričajte se, da je električno orodje izključeno, preden ga priključite na vir električnega toka in/ali akumulator, ga dvignete ali prenašate. Če imate pri prenašanju električnega orodja prst na stikalu ali vklopljeno električno orodje priključite na električno napajanje, lahko pride do nesreče.
- d) Pred vklopom električnega orodja odstranite nastavitvena orodja ali izvijače. Orodje ali izvijač na vrtečem se delu električnega orodja lahko povzroči telesne poškodbe.
- e) Izogibajte se neobičajni drži telesa. Poskrbite za varen položaj in vedno ohranjajte ravnotežje. Tako lahko električno orodje še posebej v nepričakovanih situacijah bolje nadzorujete.
- f) Nosite primerna oblačila. Ne nosite ohlapnih oblačil ali nakita. Lase in oblačila imejte varno oddaljene od premikajočih se delov. Premikajoči se deli lahko zagrabijo ohlapna oblačila, nakit ali dolge lase.
- g) Če lahko vgradite naprave za sesanje in prestrezanje praha, jih priključite in jih uporabljajte pravilno. Uporaba naprave za sesanje praha lahko zmanjša nevarnost zaradi praha.
- h) Ne bodite iz napačnih razlogov prepričani o lastni varnosti in ne ravnajte drugače, kot je navedeno v varnostnih pravilih za električno orodje, tudi če ste električno orodje uporabili že večkrat in ste z njim seznanjeni. Nepazljivo ravnanje lahko v nekaj sekundah povzroči hude telesne poškodbe.

4. Uporaba in ravnanje z električnim orodjem

- a) Električnega orodja ne preobremenjujte. Za svoje delo uporabljajte primerno električno orodje. Delo s primernim električnim orodjem v navedenem območju moči je boljše in varnejše.
- b) Ne uporabljajte električnih orodij z okvarjenim stikalom. Električno orodje, ki ga ni mogoče vklopiti ali izklopiti, je nevarno in ga je treba popraviti.
- c) Potegnite vtič iz vtičnice in/ali odstranite snemljiv akumulator, preden začnete izvajati nastavitve naprave, menjavati delovno orodje in preden električno orodje odložite. Ta previdnostni ukrep prepreči nehoteni zagon električnega orodja.
- d) Ko električnih orodij ne uporabljate, jih hranite zunaj dosega otrok. Osebam, ki z uporabo niso seznanjene ali niso prebrale teh navodil, ne dovolite uporabljati električnega orodja. Električna orodja so nevarna, če jih uporabljajo neizkušene osebe.
- e) Električna orodja in delovno orodje skrbno vzdržujte. Preverjajte, ali premični deli orodja delujejo brezhibno in niso zataknjeni ter ali deli niso odlomljeni ali tako poškodovani, da je ovirano delovanje električnega orodja. Pred uporabo električnega orodja poskrbite za popravilo poškodovanih delov. Veliko nezgod nastane zaradi slabo vzdrževanih električnih orodij.
- f) Rezalna orodja vzdržujte ostra in čista. Skrbno vzdrževana rezalna orodja z ostrimi rezili se manj zatikajo in so lažje vodljiva.
- g) Električno orodje, pribor, delovno orodje itd. uporabljajte v skladu s temi navodili. Pri tem upoštevajte delovne pogoje in vrsto opravila, ki ga izvajate. Uporaba električnih orodij za nepredvidene namene lahko privede do nevarnih situacij.
- h) Ročaje in površine ročajev vzdržujte suhe, čiste ter brez olja in maščobe. Drseči ročaji in površine za oprijem ne omogočajo varne uporabe ter obvladovanja električnega orodja v nepredvidljivih situacijah.

5. Uporaba in ravnanje z akumulatorskim orodjem

- a) Akumulatorje polnite samo s polnilniki, ki jih priporoča proizvajalec. Če polnilnik, ki je namenjen za določeno vrsto akumulatorjev, uporabljate z drugimi vrstami akumulatorjev, obstaja nevarnost požara.
- b) V električnih orodjih uporabljajte samo zanje predvidene akumulatorje. Uporaba drugih akumulatorjev lahko privede do poškodb in nevarnosti požara.
- c) Akumulator, ki ga ne uporabljate, hranite stran od pisarniških sponk, kovancev, ključev, žebeljev, vijakov ali drugih manjših kovinskih predmetov, ki bi lahko povzročili premostitev kontaktov. Kratek stik med kontakti akumulatorja lahko povzroči opekline ali ogenj.
- d) Ob napačni uporabi lahko iz akumulatorja izteče tekočina. Preprečite stik s to tekočino. Ob nenamernem stiku mesto sperite z vodo. Če pride tekočina v stik z očmi, poleg tega poiščite zdravniško pomoč. Iztekajoča akumulatorska tekočina lahko draži kožo ali povzroči opekline.
- e) Ne uporabljajte poškodovanih ali spremenjenih akumulatorjev. Poškodovani ali spremenjeni akumulatorji se lahko obnašajo nepredvidljivo in povzročijo požar, eksplozijo ali nevarnost telesnih poškodb.
- f) Akumulatorjev ne izpostavljajte ognju ali previsokim temperaturam. Ogenj ali temperatura nad 130 °C (265 °F) lahko povzročijo eksplozijo.
- g) Upoštevajte vsa navodila za polnjenje in akumulatorja ali akumulatorskega orodja nikoli ne polnite zunaj temperaturnega območja, navedenega v navodilih za uporabo. Napačno polnjenje ali polnjenje zunaj dovoljenega temperaturnega območja lahko uniči akumulator in poveča nevarnost požara.



PREVIDNO! NEVARNOST EKSPLOZIJE! Nikoli ne polnite baterij, ki niso primerne za polnjenje.



Akumulator zaščitite

pred vročino, na primer tudi pred dolgotrajno neposredno sončno svetlobo, in ognjem, vodo ter vlago. Obstaja nevarnost eksplozije.

6. Servis

- a) Električno orodje dajte v popravilo samo usposobljenemu strokovnemu osebju, ki naj uporablja izključno originalne nadomestne dele. S tem zagotovite, da se ohrani varnost električnega orodja.
- b) Poškodovanih akumulatorjev nikoli ne vzdržujte. Vsakršno vzdrževanje akumulatorjev naj izvaja izključno proizvajalec ali pooblaščen servisna služba.

Varnostna navodila za napravo

- Obdelovanec zavarujte. Obdelovanec, ki je pričvrščen z vpenjalom ali primežem, je tako nameščen varneje, kot če ga držite z roko.
- Rok nikakor ne položite poleg ali pred napravo ali površino za obdelavo, saj obstaja v primeru zdrsa nevarnost telesne poškodbe.
- **NEVARNOST POŽARA ZARADI ISKRENJA!** Pri brušenju kovine prihaja do iskrenja. Zato nujno pazite na to, da ne pride do ogrožanja oseb in v bližini delovnega območja ni gorečih materialov.

⚠ OPOZORILO! STRUPENI HLAPI!

- Pri uporabi naprave nastaja škodljiv/strupeni prah, ki predstavlja nevarnost za zdravje uporabnika ali oseb v njegovi bližini.

**⚠ OPOZORILO!
NEVARNOST ZARADI PRAHU!**

- V primeru daljše obdelave lesa in še posebej pri obdelavi materialov, pri kateri nastaja za zdravje škodljiv prah, napravo priključite na primerno tujo sesalno napravo za prah. **Nosite zaščitna očala in masko za zaščito pred prahom!**
- Pri obdelavi umetnih snovi, barv, lakov itd. poskrbite za zadostno prezračevanje.
- Materialov ali površin za obdelavo ne napojite s tekočinami, ki vsebujejo topila.
- Ne obdelujte navlaženih materialov ali vlažnih površin.
- Izogibajte se brušenju barv z vsebnostjo svineca ali drugih zdravju škodljivih materialov.
- Obdelava materiala, ki vsebuje azbest, ni dovoljena. Azbest velja za raketovno snov.
- Med delovanjem naprave se izogibajte stiku z brusnim papirjem.
- Napravo uporabljajte samo z nameščenim brusnim papirjem.
- Naprave nikoli ne uporabljajte za nepredvidene namene in vedno le z originalnimi deli/priborom. Uporaba drugih delov ali pribora, kot so navedeni v navodilih za uporabo, lahko za vas pomeni nevarnost telesne poškodbe.
- Pred odlaganjem naprave vedno počakajte, da se ta zaustavi.
- Naprava mora biti zmeraj čista, suha in brez olja ali maziv.

Varnostna navodila za polnilnike

- Otroci od 8. leta starosti naprej in osebe z zmanjšanimi telesnimi, zaznavnimi ali duševnimi sposobnostmi ali s pomanjkljivimi izkušnjami in znanjem smejo napravo uporabljati le pod nadzorom ali če so bili poučeni o varni uporabi naprave in so razumeli nevarnosti, ki izhajajo iz njene uporabe. Otroci se z napravo ne smejo igrati. Otroci brez nadzora ne smejo čistiti ali opravljati uporabniškega vzdrževanja naprave.
- Če je električni priključni kabel pri tej napravi poškodovan, ga mora zamenjati proizvajalec, njegova servisna služba ali podobno usposobljena oseba, da ne pride do nevarnosti.



Naprava je primerna samo za uporabo v zaprtih prostorih.

OPOZORILO!

- Naprave ne uporabljajte s poškodovanim kablom, električnim kablom ali električnim vtičem. Poškodovani električni kabli pomenijo smrtno nevarnost električnega udara.

POZOR!

- ▶ Ta polnilnik lahko polni samo naslednje akumulatorje: PAK 12 A1/PAPK 12 A2/PAPK 12 A3/PAPK 12 B1/PAPK 12 C1/PAPK 12 D1.
- ▶ Veljaven seznam združljivih akumulatorjev najdete na www.Lidl.de/Akku.

Pred prvo uporabo

Odstranjevanje/polnjenje/vstavljanje akumulatorja

PREVIDNO!

- ▶ Preden akumulator **2** vzamete iz polnilnika oz. ga vstavite vanj, zmeraj potegnite električni vtič iz vtičnice.

OPOMBA

- ▶ Akumulator se dobavi delno napolnjen. Najbolje je, da akumulator pred začetkom uporabe do konca napolnite. Litij-ionski akumulator lahko kadar koli napolnite, saj s tem ne skrajšate njegove življenjske dobe. Prekinitev polnjenja akumulatorju ne škodi.
- ▶ Akumulatorja nikoli ne polnite, če je temperatura okolice pod 10 °C ali nad 40 °C. Če litij-ionski akumulator hranite dlje časa, morate redno preverjati njegovo napolnjenost. Najprimernejša napolnjenost je med 50 % in 80 %. Akumulator naj bo shranjen na hladnem in suhem mestu pri temperaturi okolice med 0 °C ter 50 °C.

1. Za odstranjevanje akumulatorja **2** pritisnite tipki za sprostitev **1** in izvlecite akumulator **2** iz naprave.
2. Akumulator **2** vstavite v hitri polnilnik **13**.
3. Električni vtič vtaknite v električno vtičnico. Nadzorna lučka LED **11** sveti rdeče.
4. Zelena lučka LED za polnjenje **12** sporoča, da je postopek polnjenja zaključen in je akumulator **2** pripravljen za uporabo.
5. Akumulator **2** potisnite v napravo.

Preverjanje stanja akumulatorja

- ◆ Za preverjanje stanja akumulatorja pritisnite stikalo za vklop/izklop **6** (glejte tudi glavno sliko). Stanje oziroma preostala kapaciteta se prikaže na lučki LED akumulatorja **7** takole: RDEČA/ORANŽNA/ZELENA = napolnjen do konca
RDEČA/ORANŽNA = srednje napolnjen
RDEČA = skoraj prazen – akumulator napolnite

Začetek uporabe

OPOMBA

- ▶ Ročni brusilnik vedno vklopite še pred stikom z materialom in ga šele potem položite na obdelovanec.

Vklop naprave

- ◆ Pritisnite stikalo za vklop/izklop **6**.

Izklop naprave

- ◆ Pritisnite stikalo za vklop/izklop **6**.

Priključitev sesalnika za prah

⚠ OPOZORILO! NEVARNOST POŽARA!

- ▶ Pri delu z električnimi orodji, ki imajo posodo za prestrazanje praha ali sesalno pripravo za prah, povezano z ustrežno sesalno napravo, obstaja nevarnost požara! Pri neugodnih pogojih, npr. pri iskrenju, brušenju kovine ali kovinskih ostankov v lesu, se lesni prah v vrečki s prahom (ali v vrečki za prah v sesalniku) lahko samodejno vname. To se lahko zgodi še posebej takrat, ko je lesni prah pomešan z ostanki laka ali drugimi kemičnimi snovmi in je brušeni material po daljšem delu vroč. Zato se nujno izogibajte pregrevanju materiala, ki ga brusite, in naprave ter pred premori med delom zmeraj izpraznite posodo za prestrazanje praha oz. filtrsko vrečko sesalnika za prah.

Nosite masko za zaščito pred prahom!

⚠ OPOZORILO!

- ▶ Pred začetkom del na napravi vzemite akumulator **2** iz naprave.

Priključitev

- ◆ Zaščitni pokrov **3** odstranite s prilagoditvenega priključka **8**.
- ◆ Adapter **4** nataknite na prilagoditveni priključek **3**.
- ◆ Gibko cev primerne naprave za sesanje prahu (npr. sesalnika za prah za delavnice) potisnite na adapter **4**.

Odstranitev

- ◆ Gibko cev sesalne priprave za prah potegnite z adapterja **4**.
- ◆ Snemite adapter **4**.
- ◆ Zaščitni pokrov **3** znova namestite na prilagoditveni priključek **8**.

Namestitev/odstranitev brusnega papirja

⚠ OPOZORILO!

- ▶ Pred začetkom del na napravi vzemite akumulator **2** iz naprave.

OPOMBA

- ▶ Pred pritrditvijo novega brusnega papirja odstranite prah in umazanijo z brusilne plošče **5**.

Namestitev

- ◆ Brusni papir **9** lahko na brusilno ploščo **5** namestite s sprijemalnim zapiralom.
- ◆ Pazite na ujemanje sesalnih lukenj na brusnem papirju **9** in brusilni plošči **5**. V ta namen uporabite pritrdilo za brusni papir **10**, kot je prikazano na sliki A na zloženi strani.

Odstranitev

- ◆ Brusni papir **9** enostavno potegnite z brusilne plošče **5**.

Navodila za delo

- Upoštevajte, da je treba za obdelavo različnih materialov uporabiti ustrezne brusne papirje z različno zrnatostjo.
- Vključeno napravo položite na obdelovanec.
- Pri delu le rahlo pritiskajte na obdelovanec.
- Napravo pomikajte enakomerno.
- Brusni papir redno menjavajte.
- Z istim brusnim papirjem nikoli ne brusite različnih materialov (npr. lesa in potem še kovine). Dobre rezultate brušenja dosežete le z brezhibnim brusnim papirjem.
- Od časa do časa brusni papir očistite s sesalnico za prah.
- Težko dosegljiva mesta brusite s sprednjim ali stranskim robom brusnega papirja na brusilni plošči.
- Postopek brušenja izvajajte vzporedno in prekrivno glede na posamezne proge brušenja.
- Po koncu obdelave napravo dvignite z obdelovanca in jo izklopite.

Vzdrževanje in čiščenje

OPOZORILO!

- ▶ Pred začetkom del na napravi vzemite akumulator  iz naprave.

Akumulatorskega ročnega brusilnika ni treba vzdrževati.

- Napravo takoj po zaključku dela očistite.
- Za čiščenje ohišja uporabljajte suho krpo.
- Prilepljeni prah od brušenja odstranite s čopičem.
- Nikakor ne uporabljajte ostrih predmetov, bencina, topil ali čistil, ki najedajo umetno snov. Preprečite, da bi v notranjost naprave zašle tekočine.
- Če litij-ionski akumulator hranite dlje časa, morate redno preverjati njegovo napolnjenost. Najprimernejša napolnjenost je med 50 in 80 %. Akumulatorje je najbolje hraniti na hladnem in suhem.

Proizvajalec

KOMPERNASS HANDELS GMBH
BURGSTRASSE 21
44867 BOCHUM
NEMČIJA
www.kompernass.com

OPOZORILO!

- ▶ Svoje naprave dajte v popravilo samo servisni službi ali strokovnjaku za elektrotehniko, ki naj uporablja le originalne nadomestne dele. S tem zagotovite, da se ohrani varnost naprave.
- ▶ Zamenjavo vtiča ali priključne napeljave zmeraj prepustite proizvajalcu naprave ali njegovi servisni službi. S tem zagotovite, da se ohrani varnost naprave.

Pooblaščen serviser

 **Servis Slovenija**
Tel.: 080 080 917
E-Mail: kompernass@lidl.si

IAN 405828_2201

Garancijski list

1. S tem garancijskim listom Kompernass Handels GmbH jamčimo, da bo izdelek v garancijskem roku ob normalni in pravilni uporabi brezhibno deloval in se zavezuje, da bomo ob izpolnjenih spodaj navedenih pogojih odpravili morebitne pomanjkljivosti in okvare zaradi napak v materialu ali izdelavi oziroma po svoji presoji izdelek zamenjali ali vrnili kupnino.
2. Garancija je veljavna na ozemlju Republike Slovenije.
3. Garancijski rok za proizvod je 3 leta od datuma izročitve blaga. Datum izročitve blaga je razviden iz računa.
4. Kupec je dolžan okvaro javiti pooblaščenemu servisu oziroma se informirati o nadaljnjih postopkih na zgoraj navedeni telefonski številki. Svetujemo vam, da pred tem natančno preberete navodila o sestavi in uporabi izdelka.
5. Kupec je dolžan pooblaščenemu servisu predložiti garancijski list in račun, kot potrdilo in dokazilo o nakupu ter dnevu izročitve blaga.
6. V primeru, da proizvod popravilja nepooblaščen servis ali oseba, kupec ne more uveljavljati zahtevkov iz te garancije.
7. Vzroki za okvaro oziroma nedelovanje izdelka morajo biti lastnosti stvari same in ne vzroki, ki so zunaj proizvajalčeve oziroma prodajalčeve sfere. Kupec ne more uveljavljati zahtevkov iz te garancije, če se ni držal priloženih navodil za sestavo in uporabo izdelka ali če je izdelek kakorkoli spremenjen ali nepravilno vzdrževan.
8. Jamčimo servis in rezervne dele še 3 leta po preteku garancijskega roka.
9. Obrabni deli oz. potrošni material so izvzeti iz garancije.
10. Vsi potrebni podatki za uveljavljanje garancije se nahajajo na dveh ločenih dokumentih (garancijski list, račun).
11. Ta garancija proizvajalca ne izključuje pravic potrošnika, ki izhajajo iz odgovornosti prodajalca za napake na blagu.

Garancijska doba ne velja pri

- normalnem zmanjšanju kapacitete akumulatorja,
- poslovni rabi izdelka,
- poškodb ali spremembi izdelka s strani stranke,
- neupoštevanju predpisov o varnosti in vzdrževanju, napačne uporabe,
- poškodbah zaradi naravnih nesreč.

Za akumulatorje serij X 12 V in X 20 V Team serije dobite tri leta garancije od datuma nakupa.

Prodajalec:

Lidl Slovenija d.o.o. k.d., Pod lipami 1,
SI-1218 Komenda

Odstranjevanje med odpadke



Izdelek in embalažo je mogoče reciklirati, sta podvržena razširjeni odgovornosti proizvajalca in se zbirata ločeno.



Električnih orodij ne zavržite med gospodinjske odpadke!

Ta simbol prečrtanega smetnjaka na kolesih pomeni, da za to napravo velja Direktiva 2012/19/EU. Ta direktiva predpisuje, da naprave po koncu uporabe ni dovoljeno zavreči med običajne gospodinjske odpadke, ampak jo morate oddati na posebnih zbirališčih ali deponijah za odpadke ali pri podjetjih za odstranjevanje odpadkov.

To odstranjevanje med odpadke je za vas brezplačno. Varujte svoje okolje in odpadke ustrezno odstranjujte.



○ možnostih za odstranitev odsluženega izdelka vprašajte pri svoji občinski ali mestni upravi.



Akumulatorjev ne odvržite med gospodinjske odpadke!

Okvarjene ali izpraznjene akumulatorje je treba v skladu z Direktivo 2006/66/EC reciklirati. Baterije/akumulatorje je treba obravnavati kot posebne odpadke in jih je treba oddati na ustreznih mestih (v trgovini ali specializirani trgovini ali pri javnih komunalnih službah ali podjetjih za odstranjevanje odpadkov) za okoljsko ustrezno odstranitev. Baterije/akumulatorji lahko vsebujejo strupene težke kovine.

Zato baterij/akumulatorjev ne zavržite med gospodinjske odpadke, ampak jih oddajte na ustreznem zbirališču. Baterije/akumulatorje oddajajte samo izpraznjene.



Embalaža je iz okolju prijaznih materialov. Odvržete jo lahko v lokalne smetnjake za reciklažne materiale.



Embalažo odložite med odpadke na okoljsko primeren način. Upoštevajte oznake na različnih embalažnih materialih in jih po potrebi ločite med seboj.

Embalažni materiali so označeni s kraticami (a) in številkami (b) z naslednjim pomenom: 1–7: umetne snovi, 20–22: papir in karton, 80–98: kompozitni materiali.

Izvirna izjava o skladnosti

Mi, podjetje KOMPERNASS HANDELS GMBH in odgovorna oseba za dokumentacijo: gospod Semi Uguzlu, BURGSTR. 21, 44867 BOCHUM, NEMČIJA, izjavljamo, da je ta izdelek skladen z naslednjimi standardi, normativnimi dokumenti in direktivami ES:

Direktiva o strojih (2006/42/EC)

Direktiva o nizkonapetostnih napravah (2014/35/EU, samo polnilnik)

Direktiva o elektromagnetni združljivosti (2014/30/EU)

Direktiva o omejevanju uporabe nevarnih snovi (2011/65/EU)*

* Za izdajo te izjave o skladnosti je odgovoren izključno proizvajalec. Zgoraj opisani predmet izjave izpolnjuje predpise Direktive 2011/65/EU Evropskega parlamenta in Sveta z dne 8. junija 2011 o omejevanju uporabe nekaterih nevarnih snovi v električni in elektronski opremi.

Uporabljeni harmonizirani standardi

EN 62841-1:2015

EN 62841-2-4:2014

EN 55014-1:2017/A11:2020

EN IEC 55014-1:2021

EN 55014-2:2015

EN IEC 55014-2:2021

EN IEC 61000:2018

Tip/oznaka naprave: Akumulatorski multifunkcijski brusilnik 12 V PAMS 12 A1

Leto izdelave: 6-2022

Serijska številka: IAN 405828_2201

Bochum, 14. 3. 2022



Semi Uguzlu

- vodja kakovosti -

Pridržujemo si pravico do tehničnih sprememb zaradi razvoja.

Naročanje nadomestnega akumulatorja



Če želite naročiti nadomestni akumulator za svojo napravo, lahko to udobno izvedete na internetu na naslovu www.kompernass.com ali po telefonu.

Ta izdelek bo zaradi omejene zaloge morda v kratkem času razprodan.

OPOMBA

- V nekaterih državah spletno naročanje nadomestnih delov ni mogoče. V tem primeru pokličite servisno številko.

Telefonsko naročilo

SI Servis Slovenija Tel.: 080 080 917

Za zagotavljanje hitre obdelave naročila imejte za morebitna vprašanja pripravljeno številko artikla (IAN 405828_2201) za svojo napravo. Številko artikla najdete na tipski tablici ali na naslovnici teh navodil.



KOMPERNASS HANDELS GMBH

BURGSTRASSE 21

44867 BOCHUM

GERMANY

www.kompernass.com

Last Information Update · Stand der Informationen · Version des informations · Stand van de informatie · Stav informací · Stan informácií
Stav informácii · Estado de las informaciones · Tilstand af information · Versione delle informazioni · Információk állása · Stanje informacij:
05/2022 · Ident.-No.: PAMS12A1-032022-1

IAN 405828_2201