



4-PERSONEN-GROSSRAUMZELT 4-PERSON TENT TENTE 4 PERSONNES

DE AT CH

4-PERSONEN-GROSSRAUMZELT

Kurzanleitung

FR BE

TENTE 4 PERSONNES

Mode d'emploi rapide

PL

DUŻY NAMIOT 4-OSOBOWY

Krótki instrukcja

SK

STAN PRE 4 OSOBY

Krátky návod

DK

TELT TIL 4 PERSONER

Kort vejledning

GB IE

4-PERSON TENT

Quick start guide

NL BE

RUIME 4-PERSOONS TENT

Korte handleiding

CZ

VELKOPROSTOROVÝ STAN PRO 4 OSOBY

Krátký návod

ES

TIENDA DE CAMPAÑA EXTRAGRANDE PARA 4 PERSONAS

Guía rápida

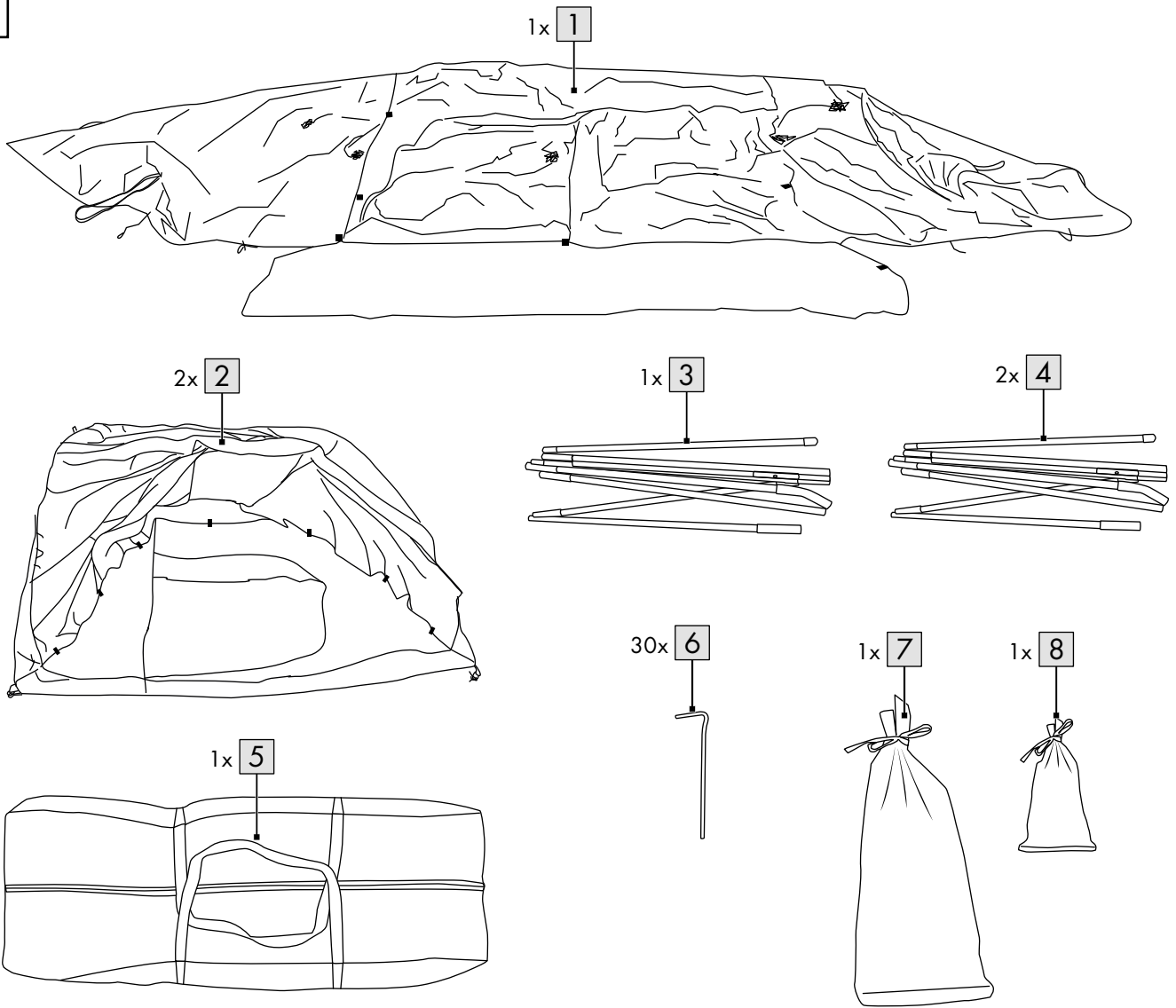
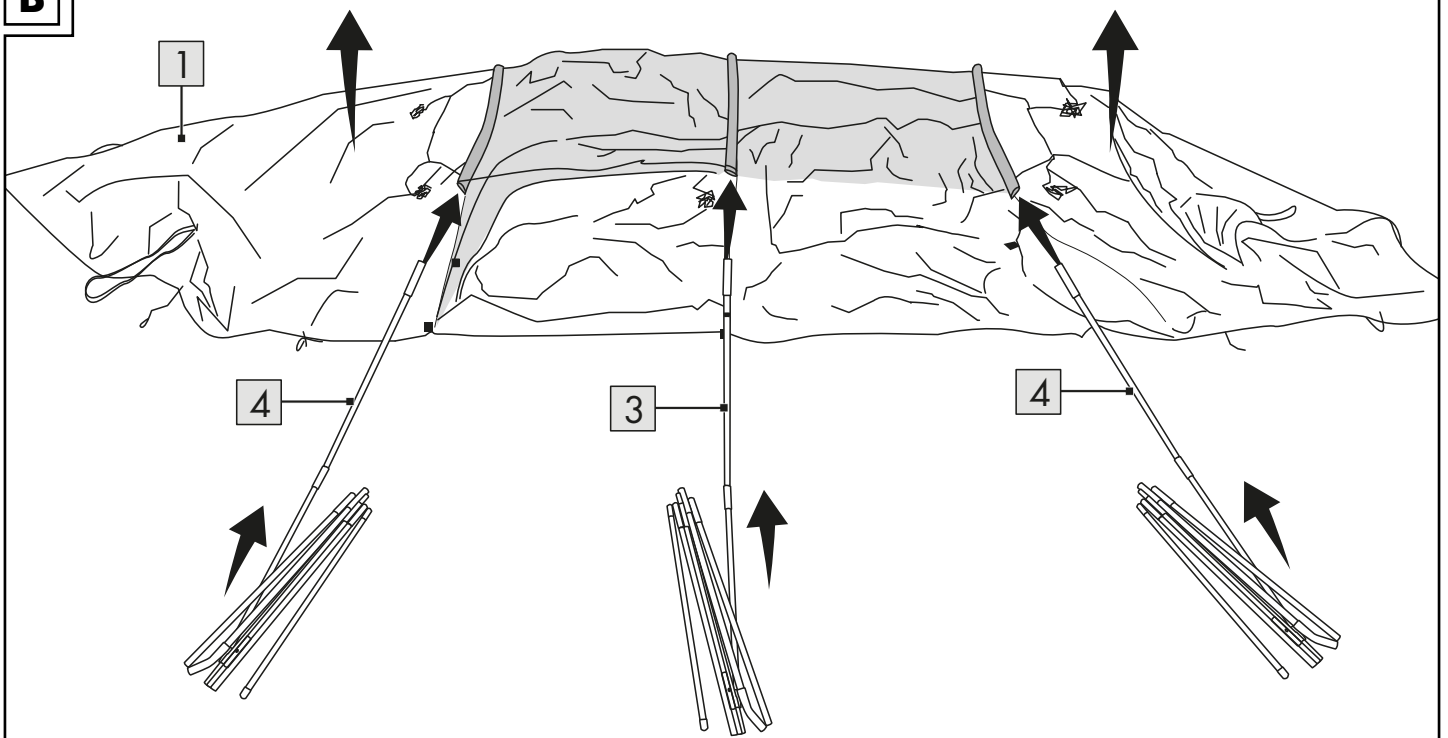
A**B**

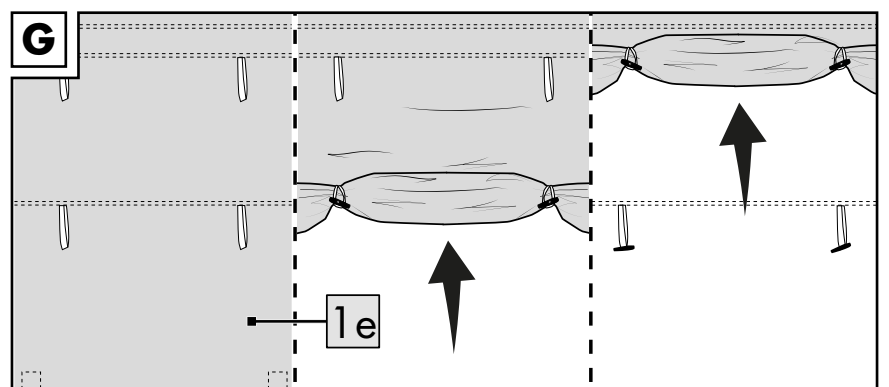
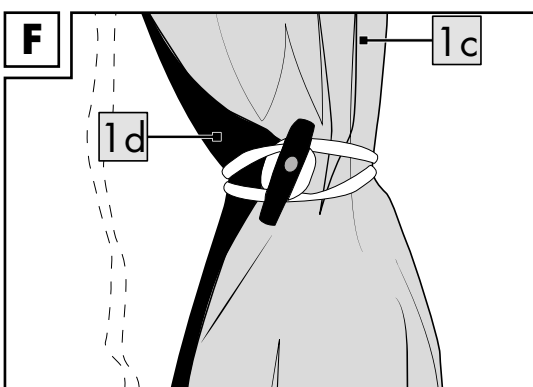
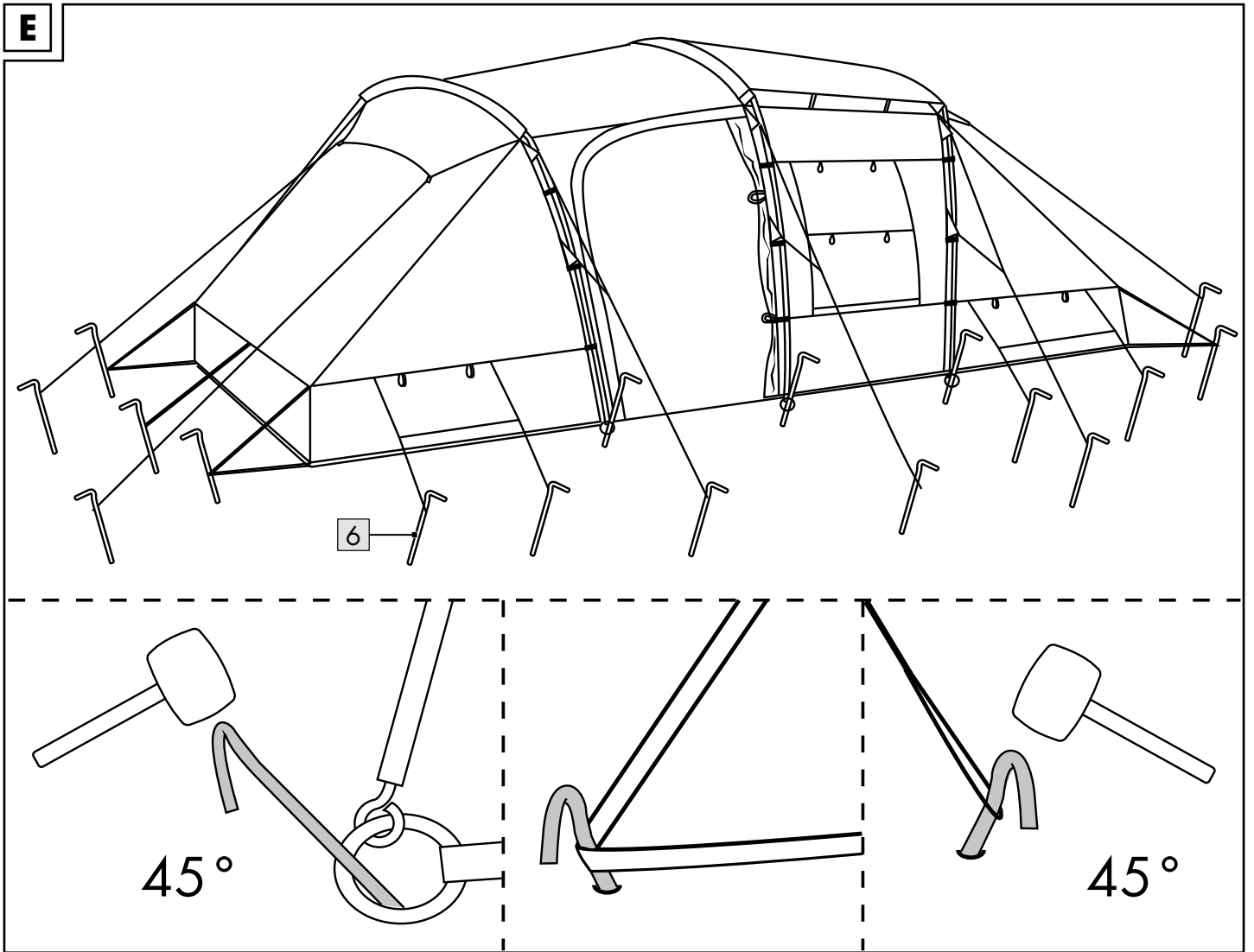
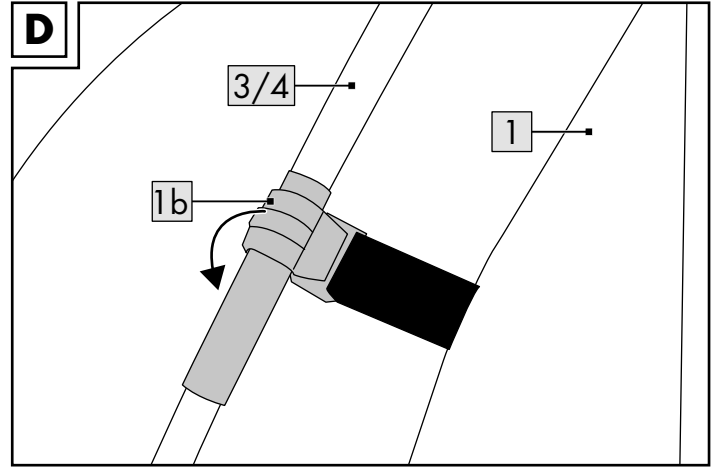
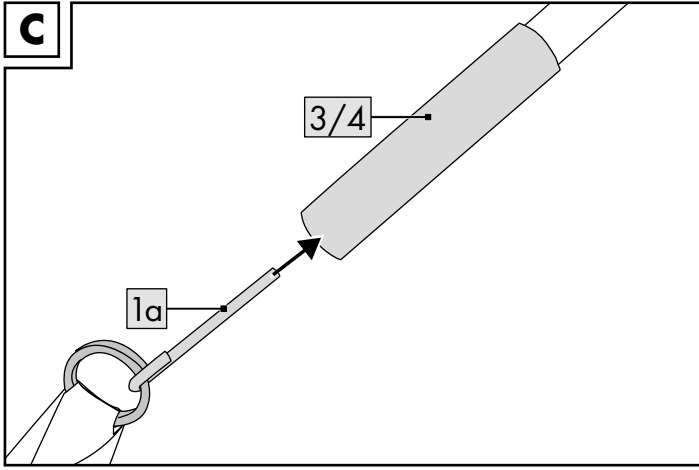

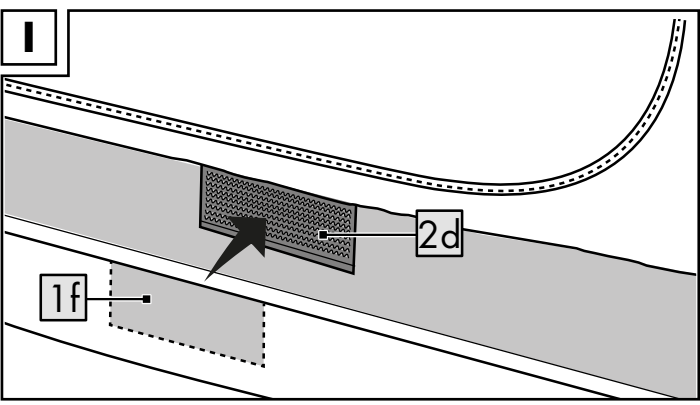
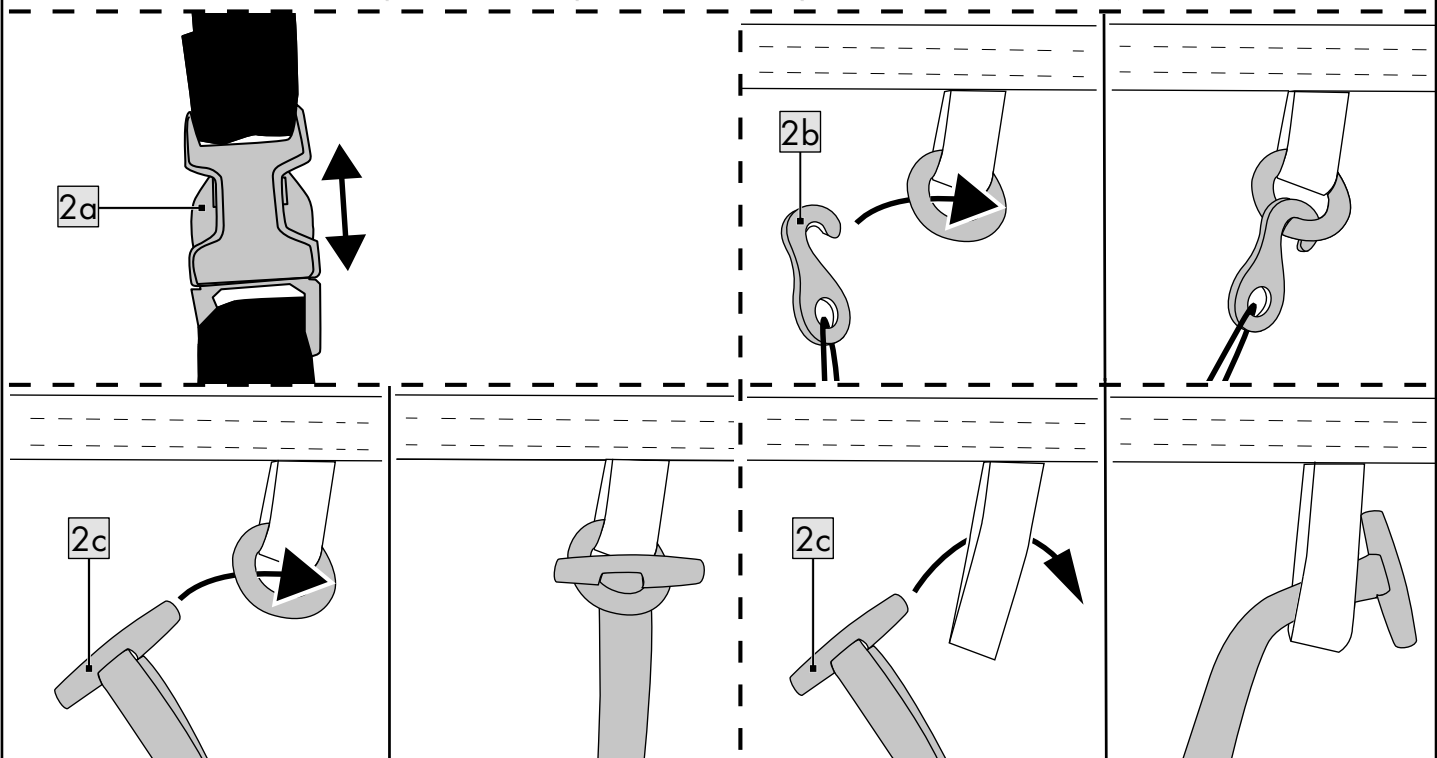
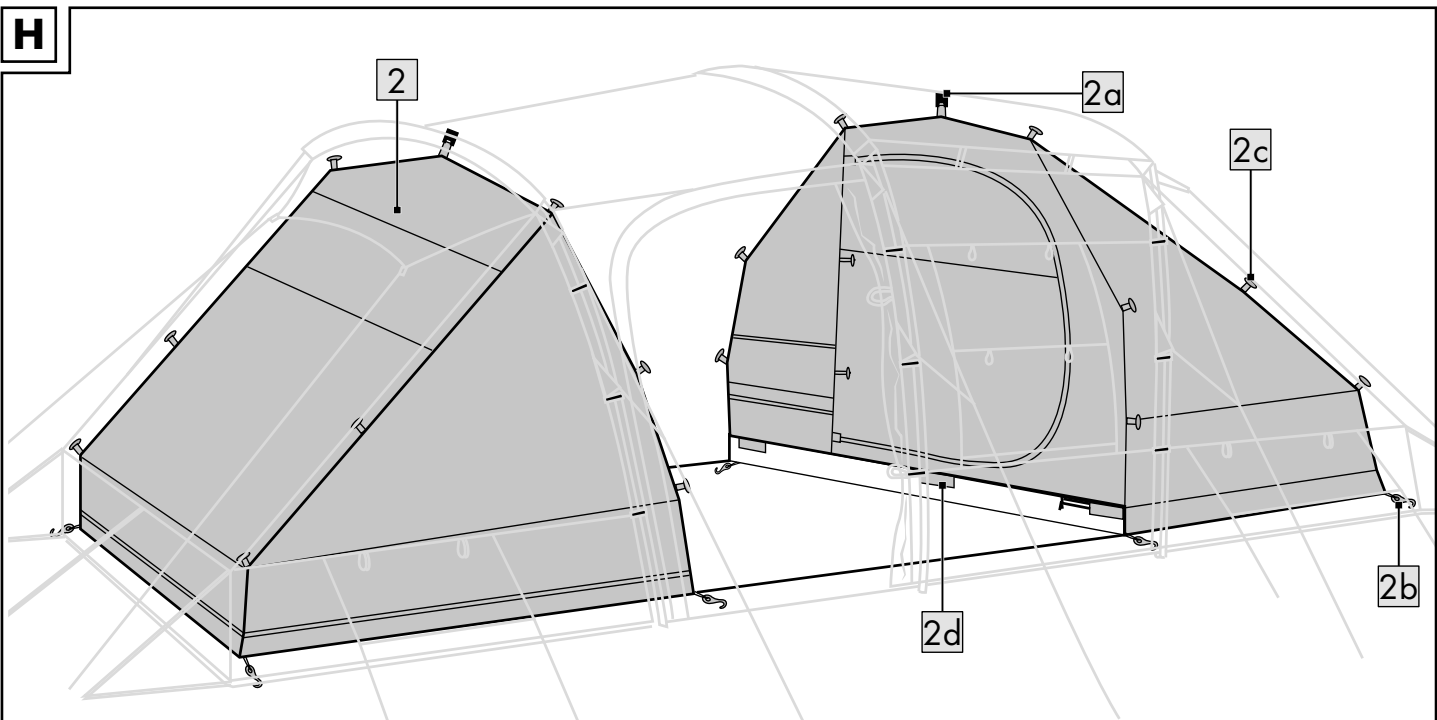

Diese Kurzanleitung ist fester Bestandteil der Aufbauanleitung. Bewahren Sie diese zusammen mit der Aufbauanleitung gut auf. Händigen Sie alle Unterlagen bei Weitergabe des Artikels an Dritte mit aus. Lesen Sie vor der Verwendung die Aufbauanleitung und beachten Sie insbesondere die darin enthaltenen Sicherheitshinweise.

Unter folgendem Internetlink können Sie die Aufbauanleitung herunterladen:
<https://www.lidl-service.com>

Lieferumfang (Abb. A)

- 1 x Außenzelt (1)
- 2 x Schlafkabine (2)
- 1 x Fiberglasstange, lang (3)
- 2 x Fiberglasstange, kurz (4)
- 1 x Aufbewahrungstasche für Zelt (5)
- 30 x Erdnagel (6)
- 1 x Aufbewahrungsbeutel für Fiberglasstangen (7)
- 1 x Aufbewahrungsbeutel für Erdnägeln (8)
- 1 x Kurzanleitung

Technische Daten

Material: Polyester/Netz/PE
 Wassersäule: 3.000 mm nahtversiegelt
 Boden: PE - Wassersäule: 3.000 mm
 Seitenwände: PE - Wassersäule: 3.000 mm
 Außenmaß: ca. 520 x 195 x 230 cm (B x H x T)
 Packmaß: ca. 65 x 30 x 30 cm (L x B x H)
 Packgewicht: ca. 11 kg

 Herstellungsdatum (Monat/Jahr):
 12/2020

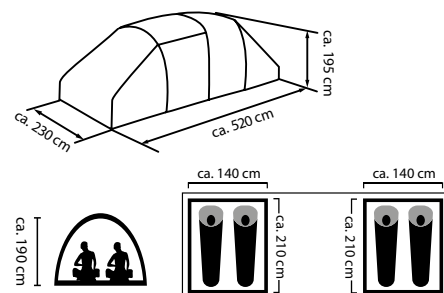

Kategorie: Kat B Campingzelt
 Leistungsstufe: 1 - Zelt, das für seltenen und kurzzeitigen Gebrauch ausgelegt ist. Obwohl diese Zelte regendicht sind, sollten sie hauptsächlich bei heiterem Wetter benutzt werden.

Bestimmungsgemäße Verwendung

Dieser Artikel dient als Schlaf- und Aufenthaltsraum im Freien. Er ist für den Aufenthalt von vier Personen geeignet. Der Artikel ist nicht für den Gebrauch bei Schneefall oder Sturm konstruiert. Der Artikel ist nur für den privaten und nicht für den gewerblichen Gebrauch bestimmt.

Sicherheitshinweise

VOR GEBRAUCH BITTE DIE AUFBAUANLEITUNG LESEN! AUFBAUANLEITUNG BITTE SORGFÄLTIG AUFBEWAHREN!

VORSICHT! VERLETZUNGSGEFAHR!

Stellen Sie sicher, dass alle Teile unbeschädigt und sachgerecht montiert sind. Bei unsachgemäßem Aufbau besteht Verletzungsgefahr. Beschädigte Teile können die Sicherheit und Funktion beeinflussen.

VORSICHT!

Lassen Sie Kinder nicht unbeaufsichtigt! Der Artikel ist kein Kletter- oder Spielgerät! Stellen Sie sicher, dass Personen, insbesondere Kinder, nicht auf den Artikel klettern bzw. sich nicht am Artikel anlehnen. Der Artikel könnte aus dem Gleichgewicht geraten und umkippen. Verletzungen und / oder Beschädigungen können die Folgen sein.

VORSICHT! VERLETZUNGSGEFAHR!

- Bauen Sie den Artikel keinesfalls bei starkem Wind auf bzw. ab.
- Wählen Sie einen möglichst festen, ebenerdigen Untergrund als Standplatz.
 - Sandige Oberflächen reduzieren die Stabilität. Achten Sie auf einen Untergrund, der festen Halt für die Erdnägeln bietet.
 - Schlagen Sie die Erdnägeln nie mit Gewalt in den Boden! Ggf. Abspannungen mithilfe einer Schlaufe verlängern und den Erdnagel an einem anderen Ort platzieren.
 - Kontrollieren Sie regelmäßig die Unversehrtheit aller Verbindungsstellen und überprüfen Sie Abspannungen und den festen Sitz der Erdnägeln.
 - Eine falsche Reihenfolge des Aufbaus könnte einen Schaden am Artikel hervorrufen. Eine Haftung jeglicher Art ist ausgeschlossen.
 - Prüfen Sie den Artikel vor jedem Gebrauch auf Beschädigungen oder Abnutzungen. Der Artikel darf nur in einwandfreiem Zustand verwendet werden!

VORSICHT! VERGIFTUNGSGEFAHR UND GEFAHR DER SACHBESCHÄDIGUNG!

- Entzünden Sie kein Feuer innerhalb des Artikels und halten Sie ihn von Wärmequellen fern.
- Machen Sie sich zudem mit den Brandschutzbestimmungen vor Ort (z. B. Campingplatz, Zeltplatz) vertraut.
- Achten Sie auf ausreichend Lüftung bei Verwendung von Gas und Verbrennungsgeräten außerhalb des Artikels. Es können sich ansonsten Gase innerhalb des Artikels sammeln.

Beachten Sie Wetter und Witterungseinflüsse

- Bedenken Sie bei der Wahl des Standplatzes immer die örtlichen Gegebenheiten bzw. wie sich diese eventuell verändern könnten. Liegt die Stelle so, dass sie bei Regen nicht zum See wird? Berücksichtigen Sie eventuell ansteigende Flüsse und Gezeiten.
- Schützen Sie den Artikel vor starkem Wind und Sturm. Platzieren Sie den Artikel möglichst an einer windgeschützten Stelle.
- Tauschen Sie vor starkem Wind die normalen Erdnägeln gegen spezielle Sturmerdnägeln (nicht im Lieferumfang enthalten). Informieren Sie sich über sinnvolle Ergänzungsartikel, wie zusätzliche Abspannleinen, im Fachhandel.

- Bauen Sie den Artikel vor starkem Schneefall oder Sturm ab.
- Entfernen Sie Schnee vom Artikel. Andernfalls kann der Artikel unter dem Gewicht zusammenbrechen.
- Stellen Sie den Artikel nicht zu straff auf, da er sich sonst wechselnden Wetterbedingungen nicht anpassen und beschädigt werden kann.
- Reißverschlüsse sind Verschleißteile und fallen nicht unter die Garantiebedingungen.
- Das Polyestermaterial ist PU-beschichtet und somit wasserabweisend.
- Bei Feuchtigkeit und Regen dehnen sich Zeltgewebe unterschiedlich stark aus und machen das Nachspannen der Abspannleinen erforderlich. Wenn sich das Material während des Trocknens wieder strafft, müssen die Abspannleinen rechtzeitig wieder gelockert werden.
- Verwenden Sie kein Insektenspray im oder auf dem Artikel.
- Kleine undichte Stellen an den Nähten können mit einem Nahtspray (nicht im Lieferumfang enthalten) behoben werden und für die Zelthaut kann ein Imprägnierspray verwendet werden.

Vorsichtsmaßnahmen zu Feuer und Lüftung

- Bei der Verwendung von Gas oder anderen Verbrennungsgeräten ist zusätzliche Lüftung notwendig.
- Keine heißen Geräte in der Nähe der Wände, des Daches oder der Vorhänge aufstellen.
- Immer die Sicherheitshinweise für diese Geräte beachten.
- Niemals Kindern erlauben, in der Nähe von heißen Geräten zu spielen.
- Ausgänge frei halten.
- Stellen Sie sicher, dass Sie die Vorkehrungen gegen Feuer auf dem Gelände kennen.
- Stellen Sie sicher, dass die Lüftungsöffnungen zu jeder Zeit geöffnet sind, um Erstickten zu verhindern.

Aufbau

Der Artikel sollte mit zwei Personen aufgebaut werden.

Führen Sie vor Reiseantritt einen Probeaufbau durch. Vergewissern Sie sich dabei, dass der Artikel und sämtliches Zubehör vollständig und unbeschädigt sind.

Wahl des Aufstellorts

Wählen Sie eine möglichst ebene, saubere Aufbaustelle. Meiden Sie Bodensenken. Entfernen Sie Steine, Äste und andere scharfkantige Gegenstände, um Beschädigungen des Zeltbodens zu verhindern. Nutzen Sie natürlichen Windschatten wie Hecken, Felsen usw. Benutzen Sie für Sandboden entsprechende Erdnägeln (nicht im Lieferumfang enthalten), um ein unbeabsichtigtes Lösen der Verspannung zu verhindern.

Hinweis: Stecken Sie die Erdnägeln etwas schräg in die Erde, damit eine hohe Festigkeit erreicht wird, jedoch keine Verspannung in der Zelthaut auftritt. Zeltstoff und Abspannpunkte sollten nur leicht unter Spannung stehen, damit Belastungen durch Wind ausgeglichen werden können.

Achten Sie darauf, dass nicht zu viel Spannung auf dem Artikel ist.

Prüfen Sie die Zeltspannung je nach Witterung.
Hinweis: Wasserkondensation kommt grundsätzlich in allen Zelten vor, jedoch insbesondere bei starken Temperaturschwankungen. Nach einer Nacht im Zelt befinden sich Kondenswassertropfen an der Innenwand. Kondensation ist daher kein Hinweis auf Undichtigkeit. Gute Belüftung vermindert Kondensation im Inneren des Zeltes.

Außenzelt aufbauen

1. Lösen Sie die Bänder vom eingerollten Artikel, entnehmen Sie alle Bestandteile und breiten Sie das Außenzelt (1) flach auf dem Untergrund aus (Abb. B).

- Hinweis:** Bewahren Sie die Bänder auf, um den Artikel später leichter verpacken zu können.
2. Stecken Sie die Fiberglasstangen (3)/(4) zusammen (Abb. B).
 3. Legen Sie die kurzen Fiberglasstangen (4) rechts und links und die lange Fiberglasstange (3) mittig vor das Zelt (Abb. B).
 4. Stecken Sie die Fiberglasstangen (3)/(4) durch die Tunnelführungen am Außenzelt (1) (Abb. B). Achten Sie darauf, dass sich die oberen Ecken der Fiberglasstangen außerhalb der Tunnelführungen befinden.
 5. Biegen Sie die Fiberglasstangen (3)/(4) und stülpen Sie deren Enden über die Stifte der Metallringe (1a), die sich bodennah am Außenzelt befinden (Abb. C).
 6. Richten Sie das Außenzelt auf und verankern Sie die äußeren Abspannleinen locker nacheinander mit den Erdnägeln (6) im Boden (Abb. E).

Hinweis: Stecken Sie die Erdnägeln leicht schräg in den Boden.

7. Spannen Sie die Ecken des Zeltbodens faltenfrei und sichern Sie sie mit jeweils einem Erdnagel (Abb. E).
8. Befestigen Sie die Fiberglasstangen (3)/(4) mit den Kunststoffhaken (1b) am Außenzelt (1) (Abb. D).
9. Schließen Sie die Reißverschlüsse der Türen.
10. Verankern Sie alle Abspannpunkte unter leichter Spannung mit den Erdnägeln (Abb. E).

Schlafkabinen aufbauen

1. Hängen Sie eine Schlafkabine (2) mit dem Steckverschluss (2a) und den Kunststoffstiften (2c) an den vorgesehenen Bereichen des aufgebauten Außenzeltes an (Abb. H).
2. Befestigen Sie die Schlafkabine am Boden, indem Sie die Haken (2b) an den Ringen am Außenzelt befestigen (Abb. H).
3. Befestigen Sie den Rand (1f) des Außenzeltbodens mittels der Klettverschlüsse (2d) an den Schlafkabinen (Abb. I).

Verwendung

- Im Inneren der Schlafkabinen befindet sich eine Kunststofföse, an die Sie z. B. eine Campingleuchte (nicht im Lieferumfang enthalten) anhängen können.
- Die Zeltinnentaschen können Sie für Ihre Wertsachen nutzen.
- Auf der rechten Außenseite der Schlafkabinen befindet sich eine Kabelöffnung, die Sie mit dem Reißverschluss öffnen oder schließen können.

- Im Inneren des Außenzeltes befindet sich eine Leine, die Sie z. B. als Wäscheleine nutzen können.

Tür öffnen (Abb. F)

Sie haben die Möglichkeit, den Zelteingang vollständig zu öffnen. Gehen Sie dazu wie folgt vor:

1. Öffnen Sie den Reißverschluss des äußeren Türstoffes (1c) vollständig.
2. Rollen Sie den äußeren Türstoff (1c) längs zu einer Rolle ein.
3. Schließen Sie den Knebelverschluss, damit sich die Rolle nicht lösen kann.
4. Öffnen Sie den Reißverschluss des inneren Türstoffes (1d).
5. Rollen Sie den inneren Türstoff (1d) längs zu einer Rolle ein.
6. Schließen Sie den Knebelverschluss.

Tür schließen

Um den Zelteingang vollständig zu schließen, gehen Sie wie folgt vor:

1. Lösen Sie den Knebelverschluss.
2. Rollen Sie die Türstoffe aus.
3. Schließen Sie die Reißverschlüsse der Türstoffe.

Fenster öffnen (Abb. G)

Sie haben die Möglichkeit, die Fenster stufenweise zu öffnen. Gehen Sie dabei wie folgt vor:

1. Lösen Sie die Klettverschlüsse an den Ecken des Fensterstoffes (1e).
2. Rollen Sie den Fensterstoff bis zur Mitte des Fensters zu einer Rolle ein und schließen Sie den Knebelverschluss.
3. Rollen Sie den Fensterstoff weiter, wenn Sie das Fenster komplett öffnen möchten.
4. Schließen Sie den Knebelverschluss.

Fenster schließen

Um die Fenster vollständig zu schließen, gehen Sie wie folgt vor:

1. Lösen Sie den Knebelverschluss.
2. Rollen Sie den Fensterstoff aus.
3. Befestigen Sie den Fensterstoff mithilfe der beiden Klettverschlüsse.

Abbau

Hinweis: Bauen Sie den Artikel möglichst in sauberem und trockenem Zustand ab, um Schimmelbildung bzw. Stockflecken zu vermeiden. Nach einem Abbau im Regen trocknen Sie den Artikel vollständig, bevor Sie ihn verpacken. Reinigen Sie vor dem Verpacken alle Teile gründlich.

1. Entfernen Sie die Schlafkabinen, indem Sie die Steckverschlüsse, Kunststoffstifte, Haken und Klettverschlüsse lösen.
2. Entfernen Sie alle Erdnägeln.
3. Rollen Sie die Abspannleinen auf.
4. Lösen Sie die Kunststoffhaken von den Fiberglasstangen des Außenzeltes.
5. Ziehen Sie die Fiberglasstangen von den Stiften der Metallringe.
6. Ziehen Sie die Fiberglasstangen aus den Tunnelführungen des Außenzeltes.
7. Ziehen Sie die Fiberglasstangen auseinander und falten Sie sie zusammen.
8. Verstauen Sie die Erdnägeln und Fiberglasstangen in den dafür vorgesehenen Aufbewahrungsbeuteln (7)/(8).

Faltschema

1. Falten Sie das Außenzelt zuerst längs und legen Sie dann die entstandene Außenseite in die Mitte.

Wichtig: Das maximale faltmaß muss die Länge der Aufbewahrungstasche (5) haben.

2. Falten Sie die Schlafkabinen auf dieselbe maximale Breite wie das Außenzelt zusammen und legen Sie sie auf das Außenzelt.
3. Platzieren Sie die Aufbewahrungsbeutel (7)/(8) auf einem Ende des Außenzeltes und rollen Sie alle Bestandteile eng zusammen.

Hinweis: Achten Sie darauf, dass die Klettverschlüsse des Außenzeltbodens nicht mit den Moskitonetzen in Berührung kommen.

4. Schnüren Sie den eingerollten Artikel mit den Bändern fest und verstauen Sie ihn in der Aufbewahrungstasche (5).

Reparatur, Pflege und Lagerung

Reparatur

Kleinere Risse oder Löcher im textilen Gewebe können mit handelsüblichen Reparaturflecken behoben werden.

Wichtig! Verwenden Sie Reparaturflecken nicht auf der Naht.

Erkundigen Sie sich im Fachhandel über zu verwendendes Reparaturmaterial und wie dieses zu verwenden ist. Beachten Sie die Herstellerhinweise. Größere Risse sollten von einer Person mit Fachkenntnissen genäht werden. Gebrochene oder defekte Gerüstteile müssen umgehend ausgetauscht werden und dürfen nicht weiter verwendet werden. Erkundigen Sie sich im Fachhandel über geeignete Ersatzteile.

Fleckenbeseitigung

Oberflächliche Verschmutzungen sowie kleinere Flecken können Sie mit einer weichen Bürste oder durch Abwischen mit einem feuchten Reinigungstuch entfernen.

Verwenden Sie keine Reinigungsmittel, nur klares Wasser, da sonst die Imprägnierung des Artikels angegriffen werden könnte.

Reißverschlüsse

Verwenden Sie in regelmäßigen Abständen ein Silikonspray (nicht im Lieferumfang enthalten) und tragen Sie es auf die Reißverschlüsse auf, um einem unnötigen Verschleiß vorzubeugen. Erkundigen Sie sich im Fachhandel über ein geeignetes Silikonspray und dessen Verwendung.

Schimmelvermeidung

Lagern Sie den Artikel nicht im nassen oder feuchten Zustand über einen längeren Zeitraum. Sollte sich dennoch leichter Schimmel bilden, nutzen Sie eine weiche und leicht angefeuchtete Bürste oder Schwamm, um den Schimmel zu entfernen. Versiegeln Sie anschließend die behandelte Stelle mit einer geeigneten Zeltstoff-Imprägnierung (nicht im Lieferumfang enthalten).

Lagerung

Lagern Sie den Artikel bei Nichtbenutzung immer trocken und sauber bei Raumtemperatur, um einer Schimmelbildung entgegenzuwirken. Bei längerem Nichtgebrauch nehmen Sie den Artikel aus dem Aufbewahrungsbeutel und bewahren Sie ihn an einem trockenen, vor direkter Sonneneinstrahlung geschützten Ort auf.

This quick reference guide is a fixed part of the assembly instructions. Keep both this and the assembly instructions in a safe place. When passing this product on to third parties, please be sure to include all documentation. Read the assembly instructions before use, and pay particular attention to the safety instructions included in the operating instructions.

You can download the assembly instructions at the following internet link:
<https://www.lidl-service.com>

Package contents (Fig. A)

- 1 x outer tent (1)
- 2 x sleeping compartment (2)
- 1 x fibreglass pole, long (3)
- 2 x fibreglass pole, short (4)
- 1 x storage bag for tent (5)
- 30 x ground peg (6)
- 1 x storage pouch for fibreglass poles (7)
- 1 x storage pouch for ground pegs (8)
- 1 x quick start guide

Technical data

Material: polyester/mesh/PE
 Water column: 3,000mm sealed seams
 Bottom: PE - water column: 3,000mm
 Side walls: PE - water column: 3,000mm
 Exterior dimensions: approx.
 520 x 195 x 230cm (W x H x D)
 Dimensions when packed: approx.
 65 x 30 x 30cm (L x W x H)
 Weight when packed: approx. 11 kg

 Date of manufacture (month/year):
 12/2020

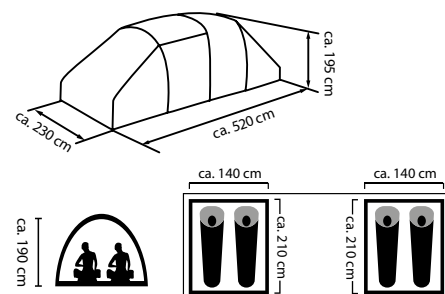

Category: cat B camping tent
 Capacity: 1 - tent, designed for infrequent and short-term use. Although this tent is rainproof, it should primarily be used in fair weather.

Intended use

This product serves as a space for sleeping and sheltering in the outdoors. It is suitable as accommodation for four persons. The product is not constructed for use in snow or storms. The product is intended for private use only and not for commercial use.

Safety information

PLEASE READ THE ASSEMBLY INSTRUCTIONS BEFORE USE!
PLEASE KEEP THE ASSEMBLY INSTRUCTIONS IN A SAFE PLACE!

CAUTION! RISK OF INJURY!

Make sure that all components are undamaged and properly assembled. There is a risk of injury due to improper assembly.

Damaged parts can affect safety and function of the product.

CAUTION!

Do not leave children unattended! The product is not a toy or a climbing apparatus! Make sure that people, especially children, do not climb on the product or lean on it.

The product could unbalance and tip over. This could result in injuries and/or damage.

CAUTION! RISK OF INJURY!

Never assemble or disassemble the product in strong wind.

- Choose ground that is as solid and level as possible for erecting the product.
- Sandy surfaces reduce stability. Make sure the ground underneath is firm enough to hold the ground pegs.
- Never hit the ground pegs into the ground with too much force! If necessary, use a loop to extend the guy lines and move the ground peg to another spot.
- Regularly check the integrity of all connection points and check the tension and the firmness of the pegs.
- Assembling the product in the wrong order could result in damage. Liability of any kind is excluded.
- Check the product for damage or wear before each use. Only use the product if it is in perfect condition!

CAUTION! DANGER OF POISONING AND DAMAGE TO PROPERTY!

- Do not use fire inside the product and keep it at a distance from heat sources.
- Familiarise yourself with the fire protection regulations in the area (e.g. camping ground, tent site).
- Make sure there is sufficient ventilation when using gas and combustion devices outside of the product. Otherwise gas can accumulate inside the product.

Be aware of the influence of weather and atmospheric conditions

- When choosing a site, consider the local conditions and how these may change. Is the site positioned so that it won't turn into a lake when it rains? Pay attention to the possibility of rising rivers or tides.
- Protect the product from strong wind and storms. Place the product in a spot least susceptible to wind.
- In strong wind, replace the normal ground pegs with special storm pegs (not included in the package contents). Enquire about sensible accessories, such as extra guy lines, at a specialist store.
- In heavy snow fall or storms, disassemble the product.
- Remove snow from the product. Otherwise the product can collapse under the weight.
- Do not tension the product too much, otherwise it cannot adapt to changing weather conditions and can become damaged.
- Zips are wearing parts and are not covered by the warranty.
- The polyester material is PU-coated and therefore water resistant.

- In the event of moisture or rain, tent fabrics expand to a varying extent, making it necessary to re-tension the guy lines. When the material becomes tight again as it dries, the guy lines must be loosened again.
- Do not use insect spray inside or on the product.
- Small leaks along the seams can be remedied with a seam spray (not included in the package contents) and a waterproofing spray can be used on the tent surface.

Precautionary measures for fire and ventilation

- Additional ventilation is required when using gas or other combustion devices.
- Do not place hot appliances near the walls, roof or door flaps.
- Always follow the safety instructions for these appliances.
- Never allow children to play near hot appliances.
- Keep the entrance clear.
- Make sure you are aware of the fire precautions on the premises.
- Make sure the ventilation openings are open at all times to prevent suffocation.

Assembly

The product should be assembled by two people.

Carry out a test setup before your trip. Make sure the product and all components are complete and undamaged.

Choosing a site

Choose a site that is as level and clean as possible. Avoid depressions in the ground. Remove any stones, branches or other sharp objects to avoid damaging the ground sheet. Make use of natural wind protection such as hedges, rocks, etc.

In sandy soil, use appropriate ground pegs (not included in the package contents) to avoid unintentional loosening of the tension.

Note: insert the ground pegs into the ground at a slight angle in a way that ensures a secure hold but does not increase the tension in the tent fabric. Tent fabric and guy points should only be slightly tensioned, allowing for wind strain.

Make sure the product is not under too much tension.

Check the tensioning of the tent depending on the weather.

Note: water condensation generally occurs in all tents, but especially when there are strong temperature fluctuations.

After a night in the tent, there will be water condensation drops on the inside surface.

Condensation is not a sign of leaks.

Good ventilation reduces condensation inside the tent.

Assembling the outer tent

1. Remove the bands from the rolled product, remove all components and spread the outer tent (1) flat on the ground (Fig. B).

Note: put the bands in a safe place so it can be used again later to pack away the product.

2. Put the fibreglass poles (3)/(4) together (Fig. B).

- Lay the short fibreglass poles (4) to the right and left and the long fibreglass pole (3) centrally in front of the tent (Fig. B).
- Insert the fibreglass poles (3)/(4) through the tunnel guides on the outer tent (1) (Fig. B). Ensure the upper corners of the fibreglass poles are outside of the tunnel guides.
- Bend the fibreglass poles (3)/(4) and put their ends over the pins on the metal rings (1a) near the ground on the outer tent (Fig. C).
- Stand the outer tent up and loosely anchor the outer guy lines one at a time in the ground with the ground pegs (6) (Fig. E).

Note: insert the ground pegs into the ground at a slight angle.

- Stretch the tent floor so that there are no creases in it and secure each corner with a ground peg (Fig. E).
- Secure the fibreglass poles (3)/(4) on the outer tent (1) with the plastic hooks (1b) (Fig. D).
- Close the door zips.
- Anchor all guy lines under slight tension with the ground pegs (Fig. E).

Assembling the sleeping compartments

- Suspend the sleeping compartments (2) inside the erected outer tent in the areas provided, using the buckle (2a) and the plastic pins (2c) (Fig. H).
- Attach the sleeping compartments to the ground by attaching the hooks (2b) to the rings on the outer tent (Fig. H).
- Attach the edge (1f) of the outer tent floor to the sleeping compartments with the hook and loop fasteners (2d) (Fig. I).

Use

- Inside the sleeping compartment there is a plastic eyelet from which you can hang, for example, a camping lamp (not included in the package contents).
- You can use the tent's interior pockets for your valuables.
- On the outside of the sleeping compartments to the right is a cable opening, which you can open and close with the zip fastener.
- Inside the outer tent is a cable that you can use, e.g. for a washing line.

Opening the door (Fig. F)

You have the option of fully opening the tent entrance. To do this, follow the steps below:

- Completely unzip the outer door (1c).
- Roll up the outer door (1c) lengthways.
- Fasten the roll with the toggles so that it cannot unroll.
- Unzip the inner door (1d).
- Roll up the inner door (1d) lengthways.
- Fasten it with the toggle.

Closing the door

To completely close the tent entrance, proceed as follows:

- Unfasten the toggle.
- Unroll the door.
- Zip up the door.

Opening the windows (Fig. G)

You have the option of partially opening the windows. Proceed as follows:

- Undo the hook and loop fasteners at the corners of the window (1e).
- Roll up the window halfway and fasten it with the toggle.
- Roll up the window further if you want to fully open the window.
- Fasten it with the toggle.

Closing the windows

To fully close the windows, proceed as follows:

- Unfasten the toggle.
- Unroll the window.
- Attach the window with the two hook and loop fasteners.

Dismantling

Note: dismantle the product in as clean and dry a condition as possible, so as to avoid the formation of mould or stains.

After dismantling in the rain, let the product dry out completely before packing it away. Clean all components thoroughly before packing them away.

- Remove the sleeping compartments by undoing the buckles, plastic pins, hooks and hook and loop fasteners.
- Remove all ground pegs.
- Roll up the guy lines.
- Unclip the plastic hooks from the fibreglass poles on the outer tent.
- Remove the fibreglass poles from the pins on the metal rings.
- Pull the fibreglass poles out of the tunnel guides on the outer tent.
- Pull the fibreglass poles apart and fold them up.
- Stow the ground pegs and fibreglass poles in the storage pouches (7)/(8) provided.

Folding pattern

- First, fold the outer tent lengthways and then fold the outer edges into the middle.

Important: the longest side when folded must equal the length of the storage bag (5).

- Fold the sleeping compartments to match the width of the outer tent and lay them on top of the outer tent.
- Place the storage pouches (7)/(8) on one end of the outer tent and roll all components together tightly.

Note: ensure the hook and loop fasteners on the floor of the outer tent do not come into contact with the mosquito net.

- Tie the rolled product with the bands and stow it in the storage bag (5).

Repairs, care and storage

Repairs

Small tears or holes in the fabric can be repaired with standard repair patches.

Important! Do not use repair patches on the seams.

Enquire at a specialist store about what repair materials to use and how to use them. Follow the manufacturer's instructions. Larger tears should be sewn by someone with technical skills. Broken or defective frame parts must immediately be replaced, and must no longer be used. Enquire at a specialist store about suitable replacement parts.

Stain removal

You can remove dirt on the surface and small stains with a soft brush, or by wiping them with a damp cloth.

Use only water and no cleaning agents, otherwise the product's waterproofing may be impaired.

Zip fasteners

Regularly use a silicone spray (not included in the package contents) and apply it to the zips to prevent unnecessary wear. Enquire at a specialist store about a suitable silicone spray and its use.

Preventing mould

Do not store the product wet or damp over a long period of time. However, if light mould does form, use a soft and slightly dampened brush or sponge to remove the mould. Then seal the treated spot with a suitable tent fabric waterproofing agent (not included in the package contents).

Storage

When not in use, always store the product clean and dry at room temperature to prevent the formation of mould. When not in use for extended periods, take the product out of its storage bag and store it in a dry place away from direct sunlight.

Ce guide rapide fait partie intégrante du notice de montage. Conservez-le soigneusement avec le notice de montage. Lorsque vous remettez le produit à d'autres utilisateurs, veuillez également leur transmettre tous les documents liés à celui-ci. Lisez avant l'utilisation le notice de montage et respectez tout particulièrement les consignes de sécurité qui y figurent.

En cliquant sur le lien suivant, vous pouvez télécharger la notice de montage : <https://www.lidl-service.com>

Étendue de la livraison (fig. A)

- 1 double toit (1)
- 2 chambres (2)
- 1 arceau en fibre de verre, long (3)
- 2 arceaux en fibre de verre, courts (4)
- 1 sac de rangement pour tente (5)
- 30 sardines (6)
- 1 sac de rangement pour arceaux en fibre de verre (7)
- 1 sac de rangement pour sardines (8)
- 1 mode d'emploi rapide

Caractéristiques techniques

Matériau : polyester/maille/PE
Colonne d'eau : 3000 mm coutures soudées
Sol : PE - Colonne d'eau : 3000 mm
Parois latérales : PE - Colonne d'eau : 3000 mm
Dimensions extérieures : env. 520 x 195 x 230 cm (La x H x P)
Dimensions de rangement : env. 65 x 30 x 30 cm (L x La x H)
Poids de rangement : env. 11 kg

 Date de fabrication (mois/année) : 12/2020

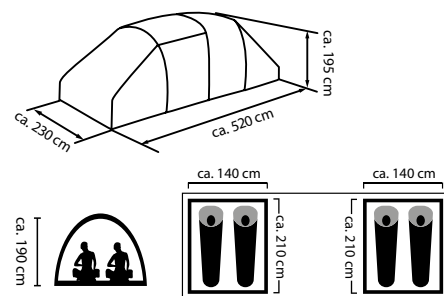

Catégorie : tente de camping catégorie B
Niveau de performance : 1 - Tente conçue pour un usage ponctuel et de courte durée. Bien que cette tente soit étanche, il est préférable de l'utiliser principalement par beau temps.

Utilisation conforme à sa destination

Cet article est conçu pour dormir et séjourner en plein air. Il peut accueillir quatre personnes. L'article n'est pas conçu pour une utilisation en cas de chute de neige ou de tempête. L'article est uniquement destiné à une utilisation domestique et n'est pas prévu pour une utilisation commerciale.

Consignes de sécurité

**VEUILLEZ LIRE LA NOTICE DE MONTAGE AVANT UTILISATION !
VEUILLEZ CONSERVER SOIGNEUSEMENT LA NOTICE DE MONTAGE !**

PRUDENCE ! RISQUE DE BLESSURE !

Assurez-vous que les pièces ne sont pas endommagées et qu'elles sont montées correctement. Il existe un risque de blessure en cas de montage inapproprié. Les pièces endommagées peuvent entraver la sécurité et le fonctionnement.

PRUDENCE !

Ne laissez pas les enfants sans surveillance ! L'article n'est ni un jouet, ni un dispositif d'escalade ! Assurez-vous que personne, en particulier les enfants, ne grimpe sur l'article ou ne s'appuie dessus. L'article risque de se déséquilibrer et de basculer. Cela pourrait entraîner des blessures et/ou des détériorations.

PRUDENCE ! RISQUE DE BLESSURE !

Ne montez ou démontez jamais l'article en cas de vent fort.

- Choisissez comme emplacement une surface aussi solide et plane que possible.
- Les surfaces sableuses réduisent la stabilité. Veillez à ce que le sol soit suffisamment solide pour permettre une bonne tenue des piquets.
- Ne forcez jamais pour enfoncer les piquets dans le sol ! Si nécessaire, allongez les haubans à l'aide d'une sangle et placez le piquet à un endroit différent.
- Contrôlez régulièrement l'intégrité de tous les points de fixation et vérifiez les haubans et la bonne fixation des piquets.
- Un ordre de montage incorrect pourrait endommager l'article. Toute responsabilité est exclue.
- Avant chaque utilisation, vérifiez que l'article n'est pas endommagé ou usé. L'article ne doit être utilisé qu'en parfait état !

PRUDENCE ! DANGER D'INTOXICATION ET RISQUE DE DÉGÂTS MATÉRIELS !

- N'allumez pas de feu à l'intérieur de l'article et tenez-le éloigné des sources de chaleur.
- Familiarisez-vous également avec les règles de protection contre les incendies sur place (par exemple, terrain de camping, emplacement de la tente).
- Veillez à ce que l'aération soit suffisante lors de l'utilisation de gaz et d'équipements de combustion à l'extérieur de l'article. Sinon, des gaz peuvent s'accumuler à l'intérieur de l'article.

Attention à la météo et aux influences des intempéries

- Lorsque vous choisissez un emplacement, tenez toujours compte des conditions locales et de la manière dont elles pourraient changer. L'endroit ne risque-t-il pas d'être inondé en cas de pluie ? Prenez en compte la possibilité d'une montée des cours d'eau et des marées.

- Protégez l'article contre les vents forts et les tempêtes. Si possible, placez l'article dans un endroit à l'abri du vent.
- En cas vents forts, remplacez les piquets normaux par des piquets spéciaux pour les tempêtes (non compris dans l'étendue de la livraison). Renseignez-vous auprès de revendeurs spécialisés sur les articles complémentaires utiles, tels que des haubans supplémentaires.
- Démontez l'article en cas de fortes chutes de neige ou tempêtes.
- Retirez la neige de l'article. Sinon, l'article risque de casser sous le poids.
- Ne tendez pas trop l'article, sinon il ne s'adaptera pas aux conditions météorologiques changeantes et pourrait être endommagé.
- Les fermetures à glissière sont des pièces d'usure et ne sont pas couvertes par les conditions de garantie.
- Le matériau de polyester est revêtu de PU et donc hydrofuge.
- Les toiles des tentes se détendent à différents degrés en cas d'humidité et de pluie, et il est alors nécessaire de retendre les haubans. Si le matériau se retend pendant le séchage, les haubans doivent être à nouveau desserrés à temps.
- N'utilisez pas d'insecticide dans ou sur l'article.
- Les petites fuites sur les coutures peuvent être réparées avec un spray spécial coutures (non compris dans l'étendue de la livraison) et un spray imperméabilisant peut être utilisé pour la toile de la tente.

Précautions contre l'incendie et aération

- En cas d'utilisation de gaz ou d'autres équipements de combustion, une aération supplémentaire est nécessaire.
- Ne placez pas d'équipement chaud près des parois, du toit ou des rideaux.
- Respectez toujours les consignes de sécurité de ces appareils.
- Ne laissez jamais les enfants jouer près d'un équipement chaud.
- Gardez les sorties dégagés.
- Assurez-vous que vous connaissez les précautions à prendre contre les incendies sur le site.
- Assurez-vous que les ouvertures de ventilation sont ouvertes en permanence pour éviter l'asphyxie.

Montage

L'article doit être monté par deux personnes.

Effectuez un essai de montage avant votre départ en voyage. Assurez-vous que l'article et tous les accessoires sont complets et non endommagés.

Choix du lieu de montage

Choisissez un lieu de montage si possible propre et plat. Évitez les dépressions du sol. Enlevez les pierres, les branches et autres objets pointus pour éviter d'endommager le sol de la tente. Utilisez des protections naturelles contre le vent telles que des haies, des rochers, etc.

Pour les sols sableux, utilisez des piquets appropriés (non compris dans l'étendue de la livraison) pour éviter que le haubanage ne se relâche involontairement.

Remarque : enfoncez les piquets légèrement de biais dans le sol afin d'obtenir une grande résistance mais sans tension de la toile de la tente. La toile de tente et les points d'ancrage ne doivent être que légèrement tendus afin de pouvoir compenser les charges dues au vent. Assurez-vous que l'article n'est pas trop tendu. Vérifiez la tension de la tente en fonction des conditions météorologiques.

Remarque : la condensation se produit dans toutes les tentes, en particulier en cas de variations de température importantes. Après une nuit dans la tente, des gouttes de condensation se trouvent sur la paroi intérieure. La condensation n'indique donc pas un problème d'étanchéité.

Une bonne aération réduit la condensation à l'intérieur de la tente.

Montage du double toit

1. Défaites les liens de l'article enroulé, retirez tous les éléments et étendez le double toit (1) à plat sur le sol (fig. B).

Remarque : conservez les liens pour faciliter l'emballage de l'article ultérieurement.

2. Emboîtez les arceaux en fibre de verre (3)/(4) (fig. B).

3. Placez les arceaux en fibre de verre courts (4) à droite et à gauche de la tente et l'arceau en fibre de verre long (3) au centre, devant la tente (fig. B).

4. Insérez les arceaux en fibre de verre (3)/(4) à travers les ouvertures du tunnel du double toit (1) (fig. B). Faites attention à ce que le coin supérieur des arceaux en fibre de verre se trouve en dehors des ouvertures du tunnel.

5. Pliez les arceaux en fibre de verre (3)/(4) et placez leurs extrémités sur les goupilles des anneaux métalliques (1a) du double toit situés près du sol (fig. C).

6. Relevez le double toit et ancrez les haubans extérieurs les uns après les autres dans le sol sans trop les tendre à l'aide des piquets (6) (fig. E).

Remarque : insérez les piquets légèrement de biais dans le sol.

7. Tendez les coins du sol de la tente sans former de plis et fixez-les chacun avec une sardine (fig. E).

8. Fixez les arceaux en fibre de verre (3)/(4) au double toit (1) avec les crochets en plastique (1b) (fig. D).

9. Fermez les fermetures à glissière des portes.

10. Ancrez tous les points d'ancrage avec une légère tension à l'aide des piquets (fig. E).

Montage des chambres

1. Attachez une chambre (2) avec la fermeture à clip (2a) et les tiges en plastique (2c) aux endroits prévus à cet effet du double toit monté (fig. H).

2. Fixez la chambre au sol en attachant les crochets (2b) aux anneaux du double toit (fig. H).

3. Fixez le bord (1f) du sol du double toit aux chambres à l'aide de fermetures à scratch (2d) (fig. I).

Utilisation

- À l'intérieur des chambres, un anneau en plastique vous permet de fixer par ex. une lampe de camping (non comprise dans l'étendue de la livraison) au toit de la tente.
- Vous pouvez utiliser les poches intérieures de la tente pour vos objets de valeur.
- Sur le côté droit des chambres se trouve un passage de câble que vous pouvez ouvrir ou fermer avec la fermeture à glissière.
- À l'intérieur du double toit se trouve une corde que vous pouvez utiliser, par ex pour étendre du linge.

Ouverture de la porte (fig. F)

Vous avez la possibilité d'ouvrir entièrement l'entrée de la tente. Pour ce faire, procédez comme suit :

1. Ouvrez entièrement la fermeture à glissière de la toile de la porte extérieure (1c).
2. Roulez la toile de la porte extérieure (1c) dans le sens de la longueur pour former un rouleau.
3. Fermez l'attache pour éviter que le rouleau ne se défasse.
4. Ouvrez la fermeture à glissière de la toile de la porte intérieure (1d).
5. Roulez la toile de la porte intérieure (1d) dans le sens de la longueur pour former un rouleau.
6. Fermez l'attache.

Fermeture de la porte

Pour fermer entièrement l'entrée de la tente, procédez comme suit :

1. Desserrez l'attache.
2. Déroulez les toiles de porte.
3. Fermez les fermetures à glissière des toiles de porte.

Ouverture des fenêtres (fig. G)

Vous pouvez ouvrir les fenêtres graduellement.

Pour ce faire, procédez comme suit :

1. Ouvrez les fermetures à scratch situées aux coins de la toile de fenêtre (1e).
2. Enroulez la toile de fenêtre jusqu'au milieu de la fenêtre et fermez l'attache.
3. Enroulez complètement la toile de fenêtre si vous voulez ouvrir complètement la fenêtre.
4. Fermez l'attache.

Fermeture des fenêtres

Pour fermer entièrement les fenêtres, procédez comme suit :

1. Desserrez l'attache.
2. Déroulez la toile de fenêtre.
3. Fixez la toile de fenêtre à l'aide des deux fermetures à scratch.

Démontage

Remarque : si possible, démontez l'article dans un état propre et sec pour éviter la formation de moisissure ou des taches d'humidité.

Après un démontage sous la pluie, il est nécessaire de sécher entièrement l'article avant de le ranger. Nettoyez soigneusement toutes les pièces avant de le ranger.

1. Démontez les chambres en desserrant les fermetures à emboîter, les tiges en plastique, les crochets et les fermetures à scratch.

2. Retirez toutes les sardines.
3. Enroulez les haubans.
4. Détachez les crochets en plastique des arceaux en fibre de verre du double toit.
5. Sortez les arceaux en fibre de verre des goupilles des anneaux métalliques.
6. Sortez les arceaux en fibre de verre des ouvertures de tunnel du double toit.
7. Sortez les arceaux en fibre de verre les uns des autres, puis pliez-les.
8. Rangez les piquets et les arceaux en fibre de verre dans les sacs de rangement (7)/(8) prévus à cet effet.

Schéma de pliage

1. Pliez d'abord le double toit dans le sens de la longueur, puis placez le côté extérieur ainsi obtenu au milieu.

Important : la dimension maximale de pliage ne doit pas dépasser la longueur du sac de rangement (5).

2. Pliez les chambres à la même largeur maximale que le double toit et placez-les sur le double toit.
3. Placez les sacs de rangement (7)/(8) à une extrémité du double toit et enroulez tous les éléments de manière serrée.

Remarque : veillez à ce que les fermetures à scratch du double toit n'entrent pas en contact avec les moustiquaires.

4. Attachez l'article enroulé avec les liens et rangez-le dans le sac de rangement (5).

Réparation, entretien et stockage

Réparation

Les petites déchirures ou trous dans la toile peuvent être réparés avec des rustines de réparation disponibles dans le commerce.

Important ! N'utilisez pas de rustines de réparation sur la couture.

Renseignez-vous auprès de votre revendeur spécialisé sur les matériaux de réparation et la manière de les utiliser. Respectez les instructions du fabricant. Les déchirures plus importantes doivent être cousues par une personne compétente. Les éléments d'armature cassés ou défectueux doivent être remplacés immédiatement et ne doivent plus être utilisés. Renseignez-vous auprès de votre revendeur spécialisé sur les pièces de rechange appropriées.

Élimination des taches

Les salissures superficielles et les petites taches peuvent être éliminées à l'aide d'une brosse douce ou d'un chiffon de nettoyage humide. N'utilisez pas de produits de nettoyage, seulement de l'eau claire, sinon l'imprégnation de l'article pourrait être affectée.

Fermetures à glissière

Utilisez un spray de silicone (non compris dans l'étendue de la livraison) à intervalles réguliers et appliquez-le sur les fermetures à glissière pour éviter toute usure inutile. Renseignez-vous auprès de votre revendeur spécialisé sur le spray de silicone approprié et son utilisation.

Prévention des moisissures

Ne stockez pas l'article dans un état humide ou mouillé pendant une longue période. Si des moisissures venaient pourtant à apparaître, utilisez une brosse ou une éponge douce et légèrement humidifiée pour éliminer les moisissures. Protégez ensuite la zone traitée avec un produit d'imprégnation pour toile approprié (non compris dans l'étendue de la livraison).

Stockage

Lorsque vous n'utilisez pas l'article, rangez-le toujours dans un endroit sec et propre à une température ambiante pour empêcher la formation de moisissures.

Si vous ne l'utilisez pas pendant une période prolongée, retirez l'article du sac de rangement et rangez-le dans un endroit sec, à l'abri de la lumière directe du soleil.

Deze beknopte handleiding is vast bestanddeel van de montagehandleiding. Bewaar hem samen met de montagehandleiding goed. Overhandig alle documenten bij doorgifte van het product aan derden. Lees voor het gebruik de montagehandleiding en neem in het bijzonder de hierin vermelde veiligheidsvoorschriften in acht.

Via volgende internetlink kunt u de montagehandleiding downloaden:
<https://www.lidl-service.com>

Leveringsomvang (afb. A)

- 1 x buitentent (1)
- 2 x slaapcabine (2)
- 1 x glasvezelstok, lang (3)
- 2 x glasvezelstok, kort (4)
- 1 x opberggas voor tent (5)
- 30 x grondpen (6)
- 1 x opbergzak voor glasvezelstokken (7)
- 1 x opbergzak voor grondpennen (8)
- 1 x korte handleiding

Technische gegevens

Materiaal: polyester/gaas/PE

Waterkolom: 3000 mm verzegelde naden

Bodem: PE - waterkolom: 3000 mm

Zijwanden: PE - waterkolom: 3000 mm

Buitenmaat: ca. 520 x 195 x 230 cm (l x h x d)

Pakmaat: ca. 65 x 30 x 30 cm (l x b x h)

Pakgewicht: ca. 11 kg

 Productiedatum (maand/jaar):
12/2020

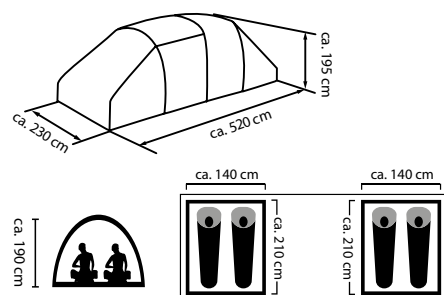

Categorie: cat. B campingtent

Prestatieniveau: 1 – tent die is ontworpen voor incidenteel en kortdurend gebruik. Hoewel deze tenten regendicht zijn, dienen ze hoofdzakelijk bij helder weer te worden gebruikt.

Beoogd gebruik

Dit artikel dient als slaap- en verblijfsruimte in de openlucht. Het is geschikt voor het verblijf van vier personen. Het artikel is niet geconstrueerd voor gebruik bij sneeuwval of storm.

Het artikel is uitsluitend bestemd voor particulier en niet voor zakelijk gebruik.

Veiligheidstips

LEES VOOR GEBRUIK DE MONTAGEHANDLEIDING!

BEWAAR DE MONTAGEHANDLEIDING GOED!

PAS OP! KANS OP LICHAAMELIJK LETSEL!

Controleer of alle onderdelen onbeschadigd zijn en correct zijn gemonteerd. Bij onjuiste montage bestaat kans op lichamelijke letsel.

Beschadigde onderdelen kunnen de veiligheid en de functie beïnvloeden.

PAS OP!

Laat kinderen niet zonder toezicht! Het artikel is geen klim- of speeltoestel! Zorg ervoor dat niemand, in het bijzonder kinderen, op het artikel klimt of ertegen leunt.

Het artikel kan uit balans raken en omvallen. Letsel en/of beschadigingen kunnen het gevolg zijn.

PAS OP! KANS OP LICHAAMELIJK LETSEL!

Monteer of demonteer het artikel in geen geval bij harde wind.

- Kies een zo stevig mogelijke, horizontale ondergrond als standplaats.
- Zanderige oppervlakken verminderen de stabiliteit. Let erop dat de ondergrond een goede grip voor de grondpennen biedt.
- Sla de grondpennen nooit met geweld in de grond! Verleng zo nodig scheerlijnen met behulp van de lus en plaats de grondpen ergens anders.
- Controleer regelmatig of alle verbindingpunten intact zijn en controleer of scheerlijnen zijn gespannen en grondpennen goed vastzitten.
- Een verkeerde volgorde bij de montage kan schade aan het artikel veroorzaken. Aansprakelijkheid, in welke vorm dan ook, wordt uitgesloten.
- Controleer het artikel voor elk gebruik op beschadigingen of slijtage. Het artikel mag alleen in goede staat worden gebruikt!

PAS OP! VERGIFTIGINGSGEVAAR EN GEVAAR VAN MATERIËLE SCHADE!

- Steek geen vuur binnen het artikel aan en houd het op een veilige afstand van warmtebronnen.
- Zorg ervoor dat u op de hoogte bent van de plaatselijke brandveiligheidsvoorschriften (bijv. camping, kampeerplaats).
- Zorg voor voldoende ventilatie bij het gebruik van gas- en verbrandingstoestellen buiten het artikel. Er kunnen zich anders gassen binnen het artikel ophopen.

Let op het weer en weersinvloeden

- Denk bij de keuze van de standplaats altijd aan de plaatselijke omstandigheden resp. hoe deze eventueel zouden kunnen veranderen. Is de plaats zodanig gesitueerd dat zich hier bij regen geen plas vormt? Houd rekening met een eventueel stijgende waterstand van rivieren en met getijden.
- Bescherm het artikel tegen harde wind en storm. Plaats het artikel zo mogelijk op een tegen de wind beschutte plaats.
- Vervang voordat er harde wind komt, de normale grondpennen door speciale stormharingen (niet meegeleverd). Informeer in de vakhandel naar nuttige aanvullende artikelen zoals extra scheerlijnen.

- Demonteer het artikel voor aanzienlijke sneeuwval of storm.
- Verwijder sneeuw van het artikel. Anders kan het artikel onder het gewicht in elkaar zakken.
- Span het artikel niet te strak aan, omdat het zich anders niet aan wisselende weersomstandigheden kan aanpassen en beschadigd kan raken.
- Ritsen zijn aan slijtage onderhevige onderdelen en vallen niet onder de garantievoorwaarden.
- Het polyestermateriaal is PU-gecoat en zo doende waterafstotend.
- Bij vocht en regen zetten de tentweefsels in verschillende mate uit, waardoor naspannen van de scheerlijnen noodzakelijk is. Wanneer het materiaal tijdens het drogen weer strak wordt, moeten de scheerlijnen tijdig weer losser worden gemaakt.
- Gebruik geen insectenspray in of op het artikel.
- Kleine lekkages bij de naden kunnen met een naadspray (niet meegeleverd) worden verholpen en voor het tentdoek kan een impregneerspray worden gebruikt.

Voorzorgsmaatregelen met betrekking tot vuur en ventilatie

- Bij het gebruik van gas- of andere verbrandingstoestellen is extra ventilatie nodig.
- Plaats geen hete toestellen in de buurt van de wanden, het dak of de gordijnen.
- Neem de veiligheidstips voor deze toestellen in acht.
- Laat kinderen nooit in de buurt van hete toestellen spelen.
- Houd uitgangen vrij.
- Zorg ervoor dat u op de hoogte bent van de voorzorgsmaatregelen tegen vuur op het terrein.
- Zorg ervoor dat de ventilatieopeningen te allen tijde zijn geopend om verstikking te voorkomen.

Montage

Het artikel moet door twee personen worden opgebouwd.

Voer voor aanvang van de reis een proefmontage uit. Verzeker u hierbij ervan dat het artikel en het toebehoren compleet en onbeschadigd zijn.

Keuze van de plaatsingslocatie

Kies een zo vlak mogelijke, schone plaats voor de montage. Vermijd kuilen.

Verwijder stenen, takken en andere scherpe voorwerpen om beschadigingen aan de tentbodem te voorkomen. Maak gebruik van natuurlijke luwte zoals heggen, rotsen etc.

Gebruik voor zandgronden passende grondpennen (niet meegeleverd) om te voorkomen dat de scheerlijnen onbedoeld losraken.

Aanwijzing: steek de grondpennen een beetje schuin in de grond, zodat er een hoge stevigheid wordt bereikt, maar het tentdoek niet te strak is gespannen. Tentdoek en scheerlijnpunten mogen slechts lichtjes onder spanning staan, zodat belastingen door wind kunnen worden opgevangen.

Let erop dat er niet te veel spanning op het artikel staat.

Controleer de spanning van de tent afhankelijk van het weer.

Aanwijzing: watercondensatie komt in principe in alle tenten voor, maar vooral bij grote temperatuurschommelingen.

Na een nacht in de tent bevinden zich condensatiewaterdruppels aan de binnenwand. Condensatie duidt dan ook niet op een lekkage. Door goede ventilatie neemt condensatie binnen in de tent af.

Buitentent monteren

1. Maak de bandjes van het opgerolde artikel los, neem alle onderdelen uit en spreid de buitentent (1) vlak op de ondergrond uit (afb. B).

Aanwijzing: bewaar de bandjes om het artikel later gemakkelijker te kunnen inpakken.

2. Steek de glasvezelstokken (3)/(4) in elkaar (afb. B).
3. Leg de korte glasvezelstokken (4) rechts en links en de lange glasvezelstok (3) midden voor de tent (afb. B).
4. Schuif de glasvezelstokken (3)/(4) door de tunnelsleuven van de buitentent (1) (afb. B). Let erop dat de bovenste hoeken van de glasvezelstokken zich buiten de tunnelsleuven bevinden.
5. Buig de glasvezelstokken (3)/(4) en schuif de uiteinden ervan over de pennen van de metalen ringen (1a) die zich dicht bij de grond aan de buitentent bevinden (afb. C).
6. Richt de buitentent op en veranker de buitenste scheerlijnen één voor één losjes met de grondpennen (6) in de grond (afb. E).

Aanwijzing: steek de grondpennen een beetje schuin in de grond.

7. Span de hoeken van de tentbodem zonder vouwen en zet ze vast met grondpennen (afb. E).
8. Bevestig de glasvezelstokken (3)/(4) met de kunststof haken (1b) aan de buitentent (1) (afb. D).
9. Sluit de ritsen van de deuren.
10. Veranker alle scheerlijnpunten onder lichte spanning met de grondpennen (afb. E).

Slaapcabines monteren

1. Hang een slaapcabine (2) met de gespsluiting (2a) en de kunststof pennen (2c) op aan de hiervoor bestemde gedeelten van de gemonteerde buitentent (afb. H).
 2. Bevestig de slaapcabine aan de bodem door de haken (2b) aan de ringen van de buitentent te bevestigen (afb. H).
- Bevestig de rand (1f) van de tentbodem door middel van de klittenbandsluitingen (2d) aan de slaapcabines (afb. I).

Gebruik

- Binnenin de slaapcabines bevindt zich een kunststof oog waaraan u bijvoorbeeld een campinglamp (niet meegeleverd) kunt ophangen.
- De binnenzakken in de tent kunt u voor uw waardevolle voorwerpen gebruiken.

- Aan de rechterbuitenzijde van de slaapcabines bevindt zich een kabelopening die u met de rits kunt openen en sluiten.
- Binnenin de buitentent bevindt zich een lijn die u bijvoorbeeld als waslijn kunt gebruiken.

Deur openen (afb. F)

U kunt de ingang van de tent volledig openen.

Ga hiervoor als volgt te werk:

1. Open de rits van het buitenste deurdoek (1c) volledig.
2. Rol het buitenste deurdoek (1c) in de lengte op tot een rol.
3. Sluit de knevelsluiting zodat de rol niet los kan raken.
4. Open de rits van het binnenste deurdoek (1d).
5. Rol het binnenste deurdoek (1d) in de lengte op tot een rol.
6. Sluit de knevelsluiting.

Deur sluiten

Ga als volgt te werk om de ingang van de tent volledig te sluiten:

1. Maak de knevelsluiting los.
2. Rol de deurdoeken uit.
3. Sluit de ritsen van de deurdoeken.

Ramen openen (afb. G)

U kunt de ramen trapsgewijs openen. Ga hierbij als volgt te werk:

1. Maak de klittenbandsluitingen aan de hoeken van het raamdoek (1e) los.
2. Rol het raamdoek tot aan het midden van het raam op tot een rol en sluit de knevelsluiting.
3. Rol het raamdoek verder op als u het raam helemaal wilt openen.
4. Sluit de knevelsluiting.

Ramen sluiten

Ga als volgt te werk om de ramen volledig te sluiten:

1. Maak de knevelsluiting los.
2. Rol het raamdoek uit.
3. Bevestig het raamdoek met behulp van de beide klittenbandsluitingen.

Demontage

Aanwijzing: demonteer het artikel zo mogelijk in schone en droge toestand om schimmelvorming resp. vochtvlekken te voorkomen.

Laat na een demontage in de regen het artikel volledig drogen, voordat u het inpakt. Reinig alle onderdelen grondig voordat u ze inpakt.

1. Verwijder de slaapcabines door de gespsluitingen, kunststof pennen, haken en klittenbandsluitingen los te maken.
2. Verwijder alle grondpennen.
3. Rol de scheerlijnen op.
4. Maak de kunststof haken los van de glasvezelstokken van de buitentent.
5. Trek de glasvezelstokken van de pennen van de metalen ringen.
6. Trek de glasvezelstokken uit de tunnelsleuven van de buitentent.
7. Trek de glasvezelstokken uit elkaar en vouw ze op.
8. Berg de grondpennen en glasvezelstokken op in de hiervoor bestemde opbergzakken (7)/(8).

Vouwschema

1. Vouw de buitentent eerst in de lengte en leg dan de tot stand gekomen buitenzijde in het midden.

Belangrijk: de maximale vouwmaat moet de lengte van de opbergtas (5) hebben.

2. Vouw de slaapcabines tot dezelfde maximale breedte als die van de buitentent en leg ze op de buitentent.
3. Plaats de opbergzakken (7)/(8) aan een uiteinde van de buitentent en rol alle onderdelen strak op.

Aanwijzing: let erop dat de klittenbandsluitingen van de buitententbodem niet met de muskietennetten in contact komen.

4. Snoer het opgerolde artikel vast met de bandjes en berg het op in de opbergtas (5).

Onderhoud, reiniging en opslag

Onderhoud

Kleinere scheuren of gaten in het textiel kunnen met in de handel verkrijgbare reparatieplakkers worden gerepareerd.

Belangrijk! Gebruik reparatieplakkers niet op de naad.

Informeer in een vakhandel naar geschikt reparatiemateriaal en het gebruik ervan. Neem de instructies van de fabrikant in acht. Grotere scheuren dienen door een vakbekwame persoon te worden dichtgenaaid. Gebroken of defecte stokken moeten onmiddellijk worden vervangen en mogen niet verder worden gebruikt. Informeer in de vakhandel naar geschikte reserveonderdelen.

Vlekverwijdering

Oppervlakkige vervuilingen en kleinere vlekken kunt u met een zachte borstel of een vochtige schoonmaakdoek verwijderen. Gebruik geen reinigingsmiddelen, maar alleen zuiver water, omdat anders de impregnering van het artikel kan worden aangetast.

Ritsen

Gebruik met regelmatige tussenpozen een siliconenspray (niet meegeleverd) en breng deze aan op de ritsen om onnodige slijtage te voorkomen. Informeer in een vakhandel naar een geschikte siliconenspray en het gebruik ervan.

Voorkomen van schimmelvorming

Bewaar het artikel niet gedurende langere tijd in natte of vochtige toestand. Gebruik als er desondanks enige schimmelvorming optreedt, een zachte en enigszins vochtige borstel of spons om de schimmel te verwijderen. Dicht vervolgens de behandelde plaats af met een voor het tentdoek geschikt impregneermiddel (niet meegeleverd).

Opslag

Bewaar het artikel wanneer u dit niet gebruikt altijd droog en schoon op kamertemperatuur om schimmelvorming tegen te gaan. Als u het artikel voor een langere tijd niet gebruikt, haalt u het uit de opbergzak en bewaart u het op een droge, tegen direct zonlicht beschutte plaats

Ta krótka instrukcja obsługi jest częścią składową instrukcję montażu. Należy ją zachować wraz z instrukcją montażu. W przypadku przekazania produktu innej osobie należy dołączyć do niego całą jego dokumentację. Przed użyciem należy przeczytać instrukcję montażu i szczególnie przestrzegać zawartych w niej wskazówek dotyczących bezpieczeństwa. Pod następującym linkiem można pobrać instrukcję montażu:
<https://www.lidl-service.com>

Zakres dostawy (rys. A)

- 1 x namiot zewnętrzny (1)
- 2 x sypialnia (2)
- 1 x pręt z włókna szklanego, długi (3)
- 2 x pręt z włókna szklanego, krótki (4)
- 1 x torba do przechowywania namiotu (5)
- 30 x szpilka mocująca (6)
- 1 x torbka do przechowywania prętów z włókna szklanego (7)
- 1 x torbka do przechowywania szpilek mocujących (8)
- 1 x krótka instrukcja

Dane techniczne

Materiał: poliester/siatka/PE
 Wysokość słupa wody: 3000 mm, uszczelnione spoiny
 Podłoże: wysokość słupa wody PE: 3000 mm
 Ściany boczne: wysokość słupa wody PE: 3000 mm
 Wymiary zewnętrzne: ok. 520 x 195 x 230 cm (szer. x wys. x gł.)
 Wymiary opakowania: ok. 65 x 30 x 30 cm (dł. x szer. x wys.)
 Waga opakowania: ok. 11 kg

 Data produkcji (miesiąc/rok): 12/2020

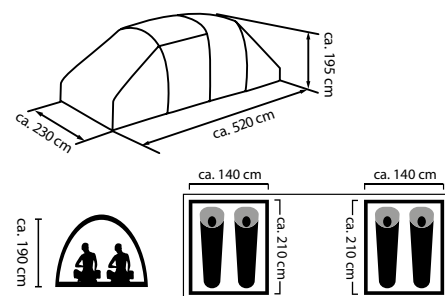

Kategoria: namiot kempingowy kat. B
 Stopień użyteczności: 1 - namiot przeznaczony do sporadycznego i krótkotrwałego użytku. Chociaż namioty te są odporne na deszcz, powinny być używane głównie przy dobrej pogodzie.

Użytkowanie zgodne z przeznaczeniem

Ten produkt jest przeznaczony do użytkowania na świeżym powietrzu jako pomieszczenie do spania i przebywania. Jest przeznaczony do użytku przez cztery osoby. Produkt nie jest przeznaczony do użytkowania podczas opadów śniegu lub nawałnicy.

Produkt jest przeznaczony wyłącznie do prywatnego użytku, a nie do użytku komercyjnego.

Wskazówki bezpieczeństwa

PRZED UŻYCIEM, PRZECZYTAĆ INSTRUKCJĘ MONTAŻU! DOKŁADNIE PRZESTRZEGAĆ INSTRUKCJI MONTAŻU!

OSTROŻNIE! NIEBEZPIECZEŃSTWO ODNIESIENIA OBRAŹEŃ!

Upewnij się, że żaden element nie jest uszkodzony oraz że wszystkie elementy zostały zamontowane prawidłowo. Niebezpieczeństwo odniesienia obrażeń w przypadku nieprawidłowego montażu.

Uszkodzone części mogą negatywnie wpływać na bezpieczeństwo i funkcjonowanie produktu.

OSTROŻNIE!

Nie pozostawiać dzieci bez nadzoru! Produkt nie służy do wspinania się ani zabawy! Zwracać uwagę, aby żadna osoba, zwłaszcza dzieci, nie wspięły się na produkt i nie opierały się o niego.

Produkt może stracić stabilność i się przewrócić. W konsekwencji może dojść do powstania obrażeń i/lub uszkodzeń.

OSTROŻNIE! NIEBEZPIECZEŃSTWO ODNIESIENIA OBRAŹEŃ!

Nigdy nie należy montować ani demontować produktu przy silnym wietrze.

- Do rozstawienia produktu należy wybrać możliwie jak najbardziej stabilne i równe podłoże.
- Piaszczyste powierzchnie zmniejszają stabilność. Upewnij się, że podłoże jest wystarczająco stabilne, aby utrzymać szpilki mocujące.
- Nigdy nie wbijać szpilek mocujących w podłoże z użyciem siły! W razie potrzeby wydłużyć odciągi za pomocą pętli i umieścić szpilek mocujących w innym miejscu.
- Regularnie kontrolować, czy wszystkie połączenia są nienaruszone oraz sprawdzać odciągi i stabilne osadzenie szpilek mocujących.
- Błędna kolejność podczas montażu może spowodować uszkodzenie produktu. Wyłączona jest wówczas jakkolwiek odpowiedzialność.
- Przed każdym użyciem należy sprawdzić produkt pod kątem uszkodzeń lub zużycia. Produkt może być używany wyłącznie, jeśli jest w nienagannym stanie!

OSTROŻNIE! NIEBEZPIECZEŃSTWO ZATRUCIA I USZKODZENIA MIENIA!

- Nie rozpalać ognia wewnątrz produktu i trzymać go z dala od źródeł ciepła.
- Należy zapoznać się również z przepisami przeciwpożarowymi obowiązującymi na miejscu (np. kemping, pole namiotowe).
- Zapewnić odpowiednią wentylację podczas używania gazu i urządzeń spalinowych poza produktem. W przeciwnym razie wewnątrz produktu mogą zbierać się gazy.

Zwracać uwagę na pogodę i jej wpływy

- Wybierając lokalizację, należy zawsze brać pod uwagę lokalne warunki oraz to, jak mogą się one zmienić. Czy wybrane miejsce nie zamieni się w jezioro, gdy spadnie deszcz? Należy brać pod uwagę możliwość podnoszenia się poziomu rzek i pływów.
- Chronić produkt przed silnym wiatrem i burzą. Jeśli to możliwe, umieścić produkt w miejscu osłoniętym przed wiatrem.
- Przed nadejściem silnego wiatru należy wymienić zwykłe szpilki mocujące na specjalne szpilki sztormowe (brak w zakresie dostawy). Należy zapoznać się w specjalistycznym sklepie z asortymentem uzupełniającym do produktu, takim jak np. dodatkowe linki odciągowe.
- Należy zdemontować produkt przed nadejściem silnych opadów śniegu i nawałnicy.
- Usuwać śnieg z produktu. W przeciwnym razie produkt może się zawalić pod naporem ciężaru.
- Nie należy zbyt mocno naprężyć produktu, gdyż w przeciwnym razie nie dostosuje się odpowiednio do zmiennych warunków atmosferycznych i może ulec uszkodzeniu.
- Zamki błyskawiczne są częściami zużywalnymi i nie są objęte warunkami gwarancji.
- Materiał poliestrowy jest powlekany warstwą PU, a przez to jest wodoodporny.
- Tkaniny namiotowe rozszerzają się w różnym stopniu podczas deszczu i wilgoci i sprawiają, że konieczne jest ponowne naprężenie linek odciągowych. Jeśli podczas suszenia materiał ponownie się napręży, należy zawczasu poluzować linki odciągowe.
- Nie należy używać sprayu przeciw insektom wewnątrz produktu lub na jego powierzchni.
- Niewielkie nieszczelności na spoinach można naprawić za pomocą sprayu do spoin (brak w zakresie dostawy), a także za pomocą sprayu impregacyjnego do powłoki namiotu.

Środki ostrożności zapobiegające wybuchowi pożaru oraz reguły dotyczące wentylacji

- Podczas korzystania z palników gazowych lub innych urządzeń spalinowych konieczna jest dodatkowa wentylacja.
- Nie wolno stawiać żadnych gorących urządzeń w pobliżu ścian, dachu lub zastłon.
- Zawsze należy przestrzegać wskazówek bezpieczeństwa dotyczących tego urządzenia.
- Nigdy nie wolno pozwalać dzieciom na zabawę w pobliżu gorących urządzeń.
- Nie wolno zastawiać dróg ewakuacyjnych.
- Zapoznać się z środkami ostrożności przeciwko pożarom na terenie obiektu.
- Należy zapewnić, aby otwory wentylacyjne zawsze były otwarte, żeby zapobiec uduszeniu się osób.

Montaż

Montaż produktu powinien być przeprowadzony przez dwie osoby.

Przed wyjazdem należy przeprowadzić montaż testowy. Upewnić się, że produkt i wszystkie akcesoria są kompletne i nieuszkodzone.

Wybór miejsca montażu

Do rozstawienia wybrać możliwie jak najbardziej równe i czyste miejsce. Unikać obniżonych terenów.

Usunąć kamienie, gałęzie i inne ostre przedmioty, aby zapobiec uszkodzeniu podłogi namiotu. Korzystać z naturalnej osłony przed wiatrem, takiej jak krzewy, skały, itp.

Na glebach piaszczystych używać odpowiednich szpilek mocujących (brak w zakresie dostawy), aby zapobiec niezamierzonemu poluzowaniu naprężenia.

Wskazówka: szpilki mocujące należy włożyć w podłoże pod lekkim kątem, aby uzyskać wysoki stopień wytrzymałości, ale jednocześnie nie dopuścić do powstania naprężenia powłoki namiotu. Tkanina namiotowa i punkty odciągowe powinny być tylko lekko naprężone, aby możliwe było kompensowanie obciążenia spowodowanego wiatrem.

Upewnić się, że produkt nie jest za bardzo naprężony.

Sprawdzać naprężenie namiotu w zależności od pogody.

Wskazówka: kondensacja wody występuje w zasadzie we wszystkich namiotach, ale szczególnie w przypadku znacznych wahań temperatury.

Po nocy na wewnętrznej ścianie namiotu pojawiają się krople wody kondensacyjnej. Kondensacja nie jest zatem oznaką nieszczelności.

Dobra wentylacja ogranicza kondensację wewnątrz namiotu.

Rozstawianie namiotu zewnętrznego

1. Zdjąć paski ze zwiniętego produktu, wyciągnąć wszystkie elementy i rozłożyć namiot zewnętrzny (1) na płasko na podłożu (rys. B).

Wskazówka: zachować paski, aby później łatwiej zapakować produkt.

2. Złożyć pręty z włókna szklanego (3)/(4) (rys. B).
3. Umieścić krótkie pręty z włókna szklanego (4) po prawej i lewej stronie oraz długi pręt z włókna szklanego (3) na środku przed namiotem (rys. B).
4. Włożyć pręty z włókna szklanego (3)/(4) przez prowadnice tunelu w namiocie zewnętrznym (1) (rys. B). Upewnić się, że górne rogi prętów z włókna szklanego znajdują się na zewnątrz prowadnic tunelu.
5. Wygiąć pręty z włókna szklanego (3)/(4) i umieścić ich końce na kołkach metalowych pierścieni (1a) znajdujących się przy ziemi w namiocie zewnętrznym (rys. C).
6. Rozstawić namiot zewnętrzny i zamocować luźno zewnętrzne linki odciągu w ziemi, jedną po drugiej, za pomocą szpilek mocujących (6) (rys. E).

Wskazówka: włożyć szpilki mocujące w podłóżę pod lekkim kątem.

7. Naprężyć rogi podłogi namiotu i zabezpieczyć je odpowiednio za pomocą szpilek mocujących (rys. E).
8. Zamocować pręty z włókna szklanego (3)/(4) plastikowymi haczykami (1b) do namiotu zewnętrznego (1) (rys. D).
9. Zapiąć zamki błyskawiczne drzwi.
10. Zamocować za pomocą szpilek mocujących wszystkie punkty odciągu pod lekkim naprężeniem (rys. E).

Rozstawianie sypialni

1. Zawiesić jedną sypialnię (2) za pomocą klamry (2a) i kołków z tworzywa sztucznego (2c) na wyznaczonych miejscach postawionego namiotu zewnętrznego (rys. H).
2. Przymocować sypialnię do podłoża, mocując haczyki (2b) do pierścieni namiotu zewnętrznego (rys. H).
3. Przymocować krawędź (1f) podłogi namiotu zewnętrznego za pomocą zapięć na rzepy (2d) do sypialni (rys. I).

Użytkowanie

- We wnętrzu każdej z sypialni znajduje się plastikowe oczko, za które można zawiesić np. lampkę kempingową (brak w zakresie dostawy).
- Torby wewnątrz namiotu mogą służyć do przechowywania wartościowych przedmiotów.
- Po prawej stronie na zewnątrz każdej sypialni znajduje się otwór na kabel, który można otworzyć lub zamknąć za pomocą zamka błyskawicznego.
- Wewnątrz namiotu zewnętrznego znajduje się linka, którą można wykorzystać np. jako sznurek do suszenia.

Otwieranie drzwi (rys. F)

Istnieje możliwość całkowitego otwarcia wejścia do namiotu. W tym celu należy wykonać następujące kroki:

1. Otworzyć zamek błyskawiczny zewnętrznej tkaniny drzwi (1c).
2. Zwinąć zewnętrzną tkaninę drzwi (1c) podłużnie, aby utworzyć rolę.
3. Zapiąć zapinkę namiotu, aby zapobiec rozwijaniu się rolki.
4. Otworzyć zamek błyskawiczny wewnętrznej tkaniny drzwi (1d).
5. Zwinąć wewnętrzną tkaninę drzwi (1d) podłużnie, aby utworzyć rolę.
6. Zapiąć zapinkę namiotu.

Zamykanie drzwi

Aby całkowicie zamknąć wejście do namiotu, należy postępować w następujący sposób:

1. Odpiąć zapinkę namiotu.
2. Rozwinąć tkaniny drzwi.
3. Zapiąć zamki błyskawiczne tkanin drzwi.

Otwieranie okien (rys. G)

Istnieje możliwość stopniowego otwierania okien. W tym celu należy wykonać następujące kroki:

1. Odpiąć zapięcia na rzep w rogach tkaniny okna (1e).
2. Zwinąć tkaninę okna do środka okna w rolkę i zapiąć zapinkę namiotu.
3. Jeśli chce się całkowicie otworzyć okno, należy zwinąć tkaninę okna dalej.
4. Zapiąć zapinkę namiotu.

Zamykanie okna

Aby zamknąć całkowicie okna, należy postępować w następujący sposób:

1. Odpiąć zapinkę namiotu.
2. Rozwinąć tkaninę okna.
3. Zamocować tkaninę okna za pomocą dwóch zapięć na rzep.

Demontaż

Wskazówka: jeśli to możliwe, należy demontować produkt w stanie czystym i suchym, aby uniknąć tworzenia się pleśni lub powstawania plam z pleśni.

Po zdemontowaniu na deszczu, przed spakowaniem należy całkowicie wysuszyć produkt. Przed spakowaniem należy dokładnie wyczyścić wszystkie części.

1. Zdjąć sypialnię odczepiając klamry, kołki z tworzywa sztucznego, haczyki i zapięcia na rzep.
2. Zdjąć wszystkie szpilki mocujące.
3. Zwinąć linki odciągowe.
4. Odczepić plastikowe haczyki od prętów z włókna szklanego namiotu zewnętrznego.
5. Wyciągnąć pręty z włókna szklanego z kołków metalowych pierścieni.
6. Wysunąć pręty z włókna szklanego z prowadnic tunelowych namiotu zewnętrznego.
7. Rozsunąć pręty z włókna szklanego i złożyć je.
8. Schować szpilki mocujące i pręty z włókna szklanego do przewidzianych do tego celu torebek do przechowywania (7)/(8).

Schemat składania

1. Najpierw należy złożyć namiot zewnętrzny podłużnie, a następnie umieścić powstałą w ten sposób stronę zewnętrzną na środku.

Ważne: maksymalny rozmiar złożonego produktu musi być równy długości torby do przechowywania (5).

2. Złożyć sypialnię na taką samą maksymalną szerokość, jak namiot zewnętrzny i umieścić je na namiocie zewnętrznym.
3. Umieścić torebki do przechowywania (7)/(8) na jednym z końców namiotu i zwinąć ciasno wszystkie elementy ze sobą.

Wskazówka: zwrócić uwagę na to, aby zapięcia na rzep podłogi namiotu zewnętrznego nie stykały się z moskitierą.

4. Związać zwinięty produkt za pomocą pasków i przechowywać w torbie do przechowywania (5).

Naprawa, pielęgnacja i przechowywanie

Naprawa

Niewielkie pęknięcia lub otwory w tkaninie mogą być naprawiane dostępnymi w handlu łatkami do naprawy.

Ważne! Nie używać łatki do naprawy na spoinach.

W specjalistycznym sklepie można uzyskać informacje na temat potrzebnych materiałów naprawczych oraz metod ich stosowania. Należy przestrzegać wskazówek producenta. Większe pęknięcia powinny być zaszycane przez osobę posiadającą specjalistyczne umiejętności.

Złamane lub uszkodzone części stelaża należy natychmiast wymienić i wycofać z użytkowania. W specjalistycznym sklepie można uzyskać informacje na temat odpowiednich części zamiennych.

Usuwanie plam

Powierzchowne zabrudzenia oraz niewielkie plamy można usunąć miękką szczotką lub wycierać wilgotną ściereczką.

Nie wolno używać żadnych środków czyszczących, tylko czystą wodę, ponieważ w przeciwnym razie może dojść do uszkodzenia impregnacji produktu.

Zamki błyskawiczne

Należy w regularnych odstępach czasu używać silikonu w sprayu (brak w zakresie dostawy) i nakładać go na zamki błyskawiczne, aby uniknąć niepotrzebnego zużycia materiału. W specjalistycznym sklepie można uzyskać informacje na temat odpowiedniego silikonu w sprayu oraz metod jego użytkowania.

Zapobieganie tworzeniu się pleśni

Nie wolno przez dłuższy czas przechowywać produktu w stanie mokrym lub wilgotnym. Jeśli pomimo tego dojdzie do tworzenia się pleśni, należy usunąć ją miękką i lekko wilgotną szczotką lub gąbką. Następnie należy zabezpieczyć czyszczone miejsce odpowiednim środkiem impregacyjnym do tkanin namiotowych (brak w zakresie dostawy).

Przechowywanie

Podczas nieużywania należy zawsze przechowywać produkt w suchym i czystym miejscu, w temperaturze pokojowej, aby zapobiec tworzeniu się pleśni.

Podczas nieużywania przez dłuższy okres czasu, należy wyjąć produkt z worka i przechowywać go w suchym miejscu zabezpieczonym przed bezpośrednim działaniem promieni słonecznych.

Tento stručný návod je nedílnou součástí návodu k sestavení. Uložte jej společně s návodem k sestavení. Při předávání výrobku třetí osobě současně předávejte i všechny související podklady. Před použitím si přečtěte návod k sestavení a dodržujte především bezpečnostní předpisy, které jsou v něm obsaženy.

Pod následujícím internetovým linkem si můžete stáhnout návod k sestavení:
<https://www.lidl-service.com>

Obsah balení (obr. A)

- 1 x tropiko (1)
- 2 x ložnice (2)
- 1 x sklolaminátová tyč, dlouhá (3)
- 2 x sklolaminátová tyč, krátká (4)
- 1 x úložná taška pro stan (5)
- 30 x kotvicí kolík (6)
- 1 x sáček na uložení sklolaminátových tyčí (7)
- 1 x sáček na uložení kotvicích kolíků (8)
- 1 x krátký návod

Technické údaje

Materiál: polyester/sít/PE

Vodní sloupec: 3000 mm, zatavené švy

Podlaha: PE - vodní sloupec: 3000 mm

Boční stěny: PE - vodní sloupec: 3000 mm

Vnější rozměry: cca 520 x 195 x 230 cm
 (š x v x h)

Rozměry v zabaleném stavu: cca

65 x 30 x 30 cm (d x š x v)

Hmotnost: cca 11 kg

 Datum výroby (měsíc/rok):
12/2020

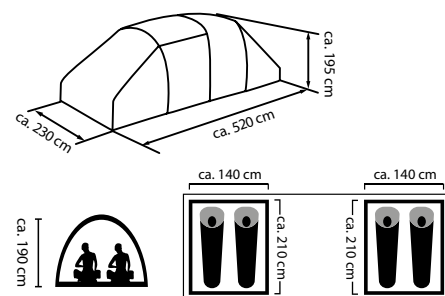

Kategorie: kat B kempingový stan

Výkonový stupeň: 1 - Stan určený pro občasně a krátkodobé použití. Ačkoli jsou tyto stany v dešti nepromokavé, měly by se používat hlavně při pěkném počasí.

Použití dle určení

Výrobek slouží jako venkovní ložnice a místo pro odpočinek. Určen pro pobyt čtyř osob. Výrobek není konstruován pro použití během sněžení nebo bouře.

Výrobek je určen jen pro soukromé účely a není určen pro komerční využití.

Bezpečnostní pokyny **PŘED POUŽITÍM SI PŘEČTĚTE NÁVOD K SESTAVENÍ!** **NÁVOD K SESTAVENÍ SI PEČLIVĚ USCHOVEJTE!**

UPOZORNĚNÍ! NEBEZPEČÍ PORANĚNÍ!

Ujistěte se, že jsou všechny díly v pořádku a správně namontované. V případě nesprávného sestavení hrozí nebezpečí poranění. Poškozené součásti mohou mít vliv na bezpečnost a funkčnost.

UPOZORNĚNÍ!

Nikdy nenechávejte děti bez dozoru! Výrobek není určen k lezení ani ke hraní! Zajistěte, aby osoby (především děti) nelezly na výrobek nebo se o výrobek neopíraly. Výrobek by mohl pozbyt rovnováhy a převrátit se. Důsledkem by mohlo být zranění a/nebo poškození.

UPOZORNĚNÍ! NEBEZPEČÍ PORANĚNÍ!

Výrobek v žádném případě nestavějte ani nedemontujte za silného větru.

- Pro místo postavení vyberte pokud možno pevný, rovný podklad.
- Písečný povrch snižuje stabilitu. Vyberte podklad, který zaručí pevné ukotvení kotvicích kolíků.
- Nikdy nezarážejte kotvicí kolíky do země násilím! Vypínací popruhy příp. prodlužte pomocí provazu a kotvicí kolík umístěte na jiné místo.
- Pravidelně kontrolujte neporušenost všech spojovacích míst a prověřte vypínací popruhy a pevnost kotvicích kolíků.
- Nesprávné pořadí sestavení by mohlo poškodit výrobek. Jakákoli záruka by tak zanikla.
- Výrobek před každým použitím zkontrolujte, zda není poškozený nebo opotřebený. Tento výrobek se smí používat pouze v bezvadném stavu!

UPOZORNĚNÍ! NEBEZPEČÍ OTRÁVENÍ A NEBEZPEČÍ VĚCNÝCH ŠKOD!

- Nezapalujte uvnitř výrobku oheň a udržujte výrobek z dosahu zdrojů tepla.
- Navíc se na místě (např. kemp, tábořiště) seznamte s protipožárními předpisy.
- Při použití plynu a spalovacích zařízení mimo výrobek dbejte na dostatečné větrání. Jinak by se mohly ve výrobku hromadit plyny.

Věnujte pozornost počasí a povětrnostním vlivům

- Při výběru stanoviště vždy uvažujte o místních podmínkách a o tom, jak se mohou případně změnit. Nestane se z místa za deště jezero? Zohledněte případné stoupání vody v potocích, příliv a odliv.
- Chraňte výrobek před silným větrem a bouří. Postavte výrobek pokud možno na místo chráněné před větrem.

- Před silným větrem nahraďte běžné kotvicí kolíky speciálními kotvicími kolíky do bouře (nejsou součástí obsahu balení). Ve specializovaném obchodě se informujte o nabídce užitečných doplňků, například přidavných vypínacích popruhů.
- Před silným sněžením nebo bouří výrobek demontujte.
- Odstraňte z výrobku sníh. Jinak by se mohl výrobek pod zátěží zřítit.
- Výrobek při sestavení nenapínejte příliš. Jinak by se nemohl přizpůsobit měnícím se povětrnostním podmínkám a mohlo by dojít k jeho poškození.
- Zipy jsou opotřebitelné díly a nespádají do záručních podmínek.
- Polyesterový materiál má PU povrchovou úpravu a tak odpuzuje vodu.
- Při vlhkosti a dešti se stanové látky vytažují rozdílně a proto je nutné dotahování kotevnicích lan. Pokud se materiál během schnutí zase napne, je nutné vypínací popruhy včas povolit.
- Ve výrobku nebo na výrobku nepoužívejte insekticidní postřiky.
- Malé netěsnosti na švech je možné odstranit pomocí spreje na švy (není součástí obsahu balení) a na stanové plátno je možné použít impregnační sprej.

Bezpečnostní opatření s ohledem na oheň a větrání

- Při použití plynu nebo jiných spalovacích zařízení je nezbytné přidavné větrání.
- Nestavte žádné horké předměty do blízkosti stěn, střechy nebo závěsů.
- Vždy dodržujte bezpečnostní pokyny pro tato zařízení.
- Nikdy nedovolte dětem hrát si v blízkosti horkých zařízení.
- Vchody/východy nechávejte volné.
- Ujistěte se, že znáte preventivní protipožární opatření na pozemku.
- Zajistěte, aby byly větrací otvory stále otevřené, zabráníte tak udušení.

Sestavení

Montáž výrobku by měly provádět dvě osoby.

Před nástupem cesty proveďte zkušební sestavení. Ujistěte se přitom, že je výrobek včetně příslušenství kompletní a nepoškozený.

Volba místa sestavení

Zvolte pokud možno rovné, čisté stanoviště. Vyhýbejte se místům, kde země klesá. Odstraňte kameny, větve a jiné ostré předměty. Zabráňte tak poškození podlahy stanu. Využívejte přirozená závětrí, například keře, skály apod.

Pro písečný podklad použijte odpovídající kotvicí kolíky (nejsou součástí obsahu balení). Zabráňte tak samovolnému uvolnění kotevnic.

Upozornění: Kotvicí kolíky zasouvejte do země trochu šikmo, dosáhnete tak vysoké pevnosti, ale stanové plátno nebude napnuté příliš. Stanová látka a body upnutí by měly být jen lehce napnuté, aby vyrovnávaly nápor větru. Dbejte na to, aby výrobek nebyl příliš napnutý.

Kontrolujte napětí stanu podle počasí.

Upozornění: Ke kondenzaci vody dochází zásadně u všech stanů, především pak při velkém kolísání teplot.

Po noci ve stanu se na vnitřních stěnách nacházejí kapky z kondenzační vody.

Kondenzace není známkou netěsnosti.

Kondenzaci uvnitř stanu brání dobré větrání.

Stavba tropika

1. Povolte pásky ze svinutého výrobku, sundejte všechny součásti a rozprostřete tropiko (1) na podkladu (obr. B).

Upozornění: Pásky si uschovejte pro pozdější snažší zabalení výrobku.

2. Spojte sklolaminátové tyče (3)/(4) (obr. B).

3. Položte krátké sklolaminátové tyče (4) vpravo a vlevo a dlouhou sklolaminátovou tyč (3) doprostřed před stan (obr. B).

4. Provléknete sklolaminátové tyče (3)/(4) tunýlkem na tropiku (1) (obr. B). Dbejte na to, aby se horní konce sklolaminátových tyčí nacházely mimo tunýlky.

5. Ohněte sklolaminátové tyče (3)/(4) a zasuňte jejich konce přes kolíčky kovových kroužků (1a), které se nacházejí blízko podlahy na tropiku (obr. C).

6. Vyrovnajte tropiko a postupně ukotvete vnější vypínací popruhy volně pomocí kotvicích kolíků (6) do země (obr. E).

Upozornění: Zasuňte kotvicí kolíky do země mírně šikmo.

7. Napněte rohy podlahy stanu, aby nevznikly záhyby a každý roh zajistíte kotvicím kolíkem (obr. E).

8. Upevněte sklolaminátové tyče (3)/(4) plastovými háčky (1b) na tropiku (1) (obr. D).

9. Zapněte zipy vchodu.

10. Pod mírným napětím ukotvete všechny kotvicí body pomocí kotvicích kolíků (obr. E).

Zavěšení ložnic

1. Pomocí spony (2a) a plastových kolíků (2c) zavěste ložnici (2) na určené místo postaveného tropika (obr. H).

2. Upevněte ložnici k podlaze upevněním háčků (2b) na kroužcích tropika (obr. H).

3. Pomocí suchých zipů (2d) na ložnicích upevněte okraj (1f) podlahy tropika (obr. I).

Použití

- Uvnitř ložnic stanu se nachází plastové očko, za které můžete zavěsit např. kempingovou svítilnu (není součástí obsahu balení).
- Vnitřní kapsy stanu můžete využít pro cennosti.
- Na pravé vnější straně ložnic se nachází kabelová průchodka, kterou můžete otvírat a zavírat zipem.
- Uvnitř tropika se nachází šňůra, kterou můžete použít např. jako šňůru na prádlo.

Otevření vchodu (obr. F)

Stanový vchod můžete úplně otevřít. Postupujte takto:

1. Úplně rozepte zip vnější látky vchodu (1c).

2. Podélně sviňte vnější látku vchodu (1c) do role.

3. Zapněte olivku, aby se role nemohla uvolnit.

4. Úplně rozepte zip vnitřní látky vchodu (1d).

5. Podélně sviňte vnitřní látku vchodu (1d) do role.

6. Zapněte olivku.

Zavření dveří

Pro úplné zavření stanového vchodu postupujte takto:

1. Rozepte olivku.

2. Rozviňte látku vchodu.

3. Zapněte zipy látek vchodu.

Otevření okna (obr. G)

Máte možnost stupňovitě otevřít okna. Postupujte následovně:

1. Povolte suché zipy v rozích látky okna (1e).

2. Sviňte látku okna až ke středu okna do role a zapněte olivku.

3. Sviňte látku okna dál, pokud chcete otevřít celé okno.

4. Zapněte olivku.

Zavření okna

Pro úplné zavření oken postupujte takto:

1. Rozepte olivku.

2. Rozviňte látku okna.

3. Upevněte látku okna pomocí obou suchých zipů.

Demontáž

Upozornění: Demontujte výrobek pokud možno v čistém a suchém stavu, zabráníte tak tvorbě plísně nebo skvrnám na látce.

Po demontáži v dešti výrobek úplně vysušte.

Potom jej teprve zabalte. Před zabalením všechny díly důkladně vyčistěte.

1. Povolte spony, plastové kolíky, háčky a suché zipy a sundejte ložnice.

2. Odstraňte všechny kotvicí kolíky.

3. Sviňte vypínací popruhy.

4. Uvolněte plastové háčky ze sklolaminátových tyčí tropika.

5. Vytáhněte sklolaminátové tyče z kolíčků kovových kroužků.

6. Vytáhněte sklolaminátové tyče z tunýlků tropika.

7. Rozložte sklolaminátové tyče a poskládejte je k sobě.

8. Uložte kotvicí kolíky a sklolaminátové tyče do určených sáčků na uložení (7)/(8).

Schéma složení

1. Složte tropiko nejprve podélně a vzniklou vnější stanu přeložte doprostřed.

Důležité: Maximální složený rozměr musí mít délku úložné tašky (5).

2. Složte ložnice na stejnou maximální šířku jako tropiko a položte je na tropiko.

3. Sáčky na uložení (7)/(8) položte na jeden konec tropika a všechny díly společně pevně sviňte.

Upozornění: Dbejte na to, aby se suché zipy podlahy tropika nedostaly do kontaktu s moskytiéry.

4. Svinutý výrobek pevně převažte pásky a uložte jej do úložné tašky (5).

Oprava, údržba a uskladnění

Oprava

Malé trhliny nebo díry v textilní tkanině je možné opravit běžně dostupnými opravnými záplatami.

Důležité! Nepoužívejte opravné záplaty na švy.

Informujte se ve specializovaném obchodě o dostupném materiálu k opravě a způsobu jeho používání. Dodržujte upozornění výrobce. Větší trhliny by měla opravit osoba s odbornými znalostmi. Prasklé nebo vadné díly konstrukce je třeba ihned vyměnit a nesmí se dále používat. Informujte se ve specializovaném obchodě na vhodný náhradní díly.

Odstraňování skvrn

Povrchové nečistoty a menší fleky je možné odstranit měkkým kartáčem nebo ořněním s pomocí vlhkého hadříku.

Nepoužívejte žádné čisticí prostředky, pouze čistou vodu. Jinak by mohlo dojít k narušení impregnace výrobku.

Zipy

V pravidelných intervalech použijte silikonový sprej (není součástí obsahu balení) a nanášejte jej na zipy. Předejdete tak zbytečnému opotřebením. Informujte se ve specializovaném obchodě na vhodný silikonový sprej a jeho použití.

Prevence tvorby plísně

Neuskładňujte výrobek delší dobu v mokřém nebo vlhkém stavu. Pokud přesto dojde k mírné tvorbě plísně, použijte pro její odstranění měkký a navlhčený kartáč nebo houbu. Následně ošetřené místo ještě naimpregnujte vhodnou impregnační na stanové látky (není součástí obsahu balení).

Uskladnění

Pokud výrobek nepoužíváte, skladujte jej vždy suchý a čistý při pokojové teplotě. Zabráníte tak tvorbě plísně.

Pokud výrobek delší dobu nepoužíváte, vyjměte jej ze sáčku na uložení a uskladněte na suchém místě, které je chráněné před přímým slunečním zářením.

Tento krátky návod je pevnou súčasťou montážny návod. Dobre ho uschovajte spolu s montážny návod. Ak odovzdávate výrobok ďalšej osobe, priložte k nemu aj všetky podklady. Pred používaním si pozorne prečítajte montážny návod a dodržiavajte najmä v ňom uvedené bezpečnostné pokyny.

Na nasledovnej webovej stránke si môžete stiahnuť montážny návod:
<https://www.lidl-service.com>

Rozsah dodávky (obr. A)

- 1 x vonkajší stan (1)
- 2 x kabína na spanie (2)
- 1 x sklaminátová tyč, dlhá (3)
- 2 x sklaminátová tyč, krátka (4)
- 1 x úložná taška na stan (5)
- 30 x zemný kolík (6)
- 1 x úložné vrecko na sklaminátové tyče (7)
- 1 x úložné vrecko na zemné kolíky (8)
- 1 x krátky návod

Technické údaje

Materiál: polyester/sieťovina/PE

Vodný stĺpec: 3 000 mm podlepené švy

Dno: PE – vodný stĺpec: 3 000 mm

Bočné steny: PE – vodný stĺpec: 3 000 mm

Vonkajšie rozmery: cca 520 x 195 x 230 cm (š x v x h)

Rozmery v poskladanom stave: cca

65 x 30 x 30 cm (d x š x v)

Hmotnosť v poskladanom stave: cca 11 kg

Dátum výroby (mesiac/rok):
12/2020

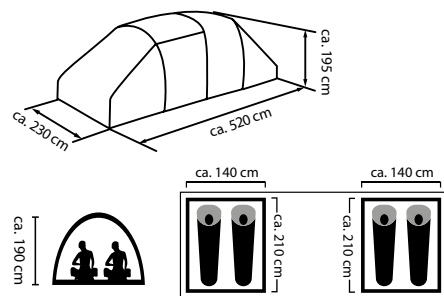

Kategória: kat. B kempingový stan

Úroveň úžitkových vlastností: 1 – stan, ktorý je konštruovaný na občasné a krátkodobé použitie.

Hoci sú tieto stany nepremokavé, mali by sa používať hlavne pri jasnom počasí.

Určené použitie

Tento výrobok slúži ako priestor na spanie a pobyt vo voľnej prírode. Je vhodný na pobyt pre štyri osoby. Výrobok nie je vhodný na použitie v prípade sneženia alebo víchrice. Výrobok je určený len na súkromné a nie komerčné použitie.

Bezpečnostné pokyny PRED POUŽITÍM SI PREČÍTAJTE MONTÁŽNY NÁVOD! MONTÁŽNY NÁVOD STAROSTLIVO USCHOVAJTE!

POZOR! NEBEZPEČENSTVO PORANENIA!

Uistite sa, že sú všetky diely nepoškodené a odborné namontované. Pri neodbornej montáži hrozí nebezpečenstvo poranenia. Poškodené diely môžu ovplyvniť bezpečnosť a funkčnosť výrobku.

POZOR!

Nenechávajte deti bez dozoru! Výrobok nie je preliezačka ani hračka! Zabezpečte, aby sa na výrobok nešplhali, resp. sa o výrobok neopierali žiadne osoby, najmä deti.

Výrobok by mohol stratiť rovnováhu a prevrátiť sa. Dôsledkom môžu byť poranenia a/alebo poškodenia.

POZOR! NEBEZPEČENSTVO PORANENIA!

Výrobok v žiadnom prípade nemontujte ani nedemontujte pri silnom vetre.

- Podľa možnosti si ako stanovište vyberte pevný a rovný podklad.
- Piesočnaté povrchy znižujú stabilitu. Dbajte na to, aby bol povrch dostatočne pevný na upevnenie zemných kolíkov.
- Kolíky nikdy nezatlčíte do zeme násilne! V prípade potreby predĺžte napínacie laná pomocou slučky a zemné kolíky zatlačte na inom mieste.
- Pravidelne kontrolujte neporušenosť všetkých spojov a preverujte napnutie a upevnenie kolíkov do zeme.
- Nesprávne poradie montáže by mohlo spôsobiť škody na výrobku. Záruka akéhokoľvek druhu je vylúčená.
- Pred každým použitím skontrolujte, či výrobok nie je poškodený alebo opotrebovaný. Výrobok sa smie používať len v bezchybnom stave!

POZOR! NEBEZPEČENSTVO OTRÁVENIA A MATERIÁLNEHO POŠKODENIA!

- Vo výrobku nezapaľujte oheň a výrobok držte mimo zdrojov tepla.
- Okrem toho sa oboznámte s protipožiarnymi ustanoveniami, ktoré sú platné na stanovišti (napr. v kempingu, stanovom tábore).
- Dbajte na dostatočné vetranie pri používaní plynu a spaľovacích zariadení mimo výrobku. V opačnom prípade sa môžu vnútri výrobku nahromadiť plyny.

Zohľadnite počasie a poveternostné vplyvy

- Pri výbere miesta postavenia vždy zohľadňujte miestne podmienky, resp. berte do úvahy skutočnosť, ako sa tieto podmienky môžu prípadne zmeniť. Je výrobok postavený na takom mieste, aby ho v prípade dažďa nezaplavila voda? Zohľadňujte prípadné stúpajúce hladiny riek, rovnako aj prílív a odliv.

- Výrobok chráňte pred silným vetrom a víchricou. Výrobok umiestnite podľa možností na miesto chránené pred vetrom.
- Pred silným vetrom vymeňte bežné zemné kolíky za špeciálne kolíky, ktoré sa používajú v prípade víchrice (nie sú v rozsahu dodávky). Informujte sa v špecializovanej predajni o vhodných doplnkových výrobkoch, ako sú doplnkové napínacie laná.
- Pred silným snežením alebo víchricou výrobok demontujte.
- Z výrobku odstráňte sneh. V opačnom prípade sa môže výrobok pod ťažkou váhou zrušiť.
- Výrobok príliš nenapínajte, inak sa nebude môcť prispôbiť premenlivým poveternostným podmienkam a môže sa poškodiť.
- Zipsy sú diely podliehajúce opotrebovaniu a nie sú zahrnuté v záručných podmienkach.
- Polyesterový materiál je potiahnutý vrstvou PU, vďaka čomu odpudzuje vodu.
- Vo vlhkom a daždivom počasí sa tkaniny stanu nerovnomerne rozťahnu, a preto je potrebné dodatočné napnutie napínacích lán. Keď sa materiál počas schnutia opäť napne, musia sa napínacie laná opäť včas uvoľniť.
- Vo výrobku nepoužívajte sprej proti hmyzu ani ho nestriekajte na výrobok.
- Malé netesné miesta na švoch môžete opraviť pomocou spreja na švy (nie je v rozsahu dodávky) a na povrch stanu môžete použiť impregnačný sprej.

Preventívne opatrenia pre prípad požiaru a na vetranie

- Pri používaní plynu alebo iných spaľovacích zariadení treba zabezpečiť dodatočné vetranie.
- V blízkosti stien, strechy alebo závesov neumiestňujte horúce zariadenia.
- Vždy dodržiavajte bezpečnostné pokyny pre tieto zariadenia.
- Nikdy nedovoľte deťom sa hrať v blízkosti horúcich zariadení.
- Východy udržiavajte voľné.
- Uistite sa o tom, že poznáte opatrenia proti požiaru, ktoré sú platné na stanovišti.
- Na zabránenie uduseniu zabezpečte, aby boli vetracie otvory vždy otvorené.

Montáž

Výrobok by mali zmontovať dve osoby.

Pred nástupom na cestu vykonajte cvičnú montáž. Uistite sa pritom, že výrobok a ostatné príslušenstvo sú kompletne a nepoškodené.

Výber miesta postavenia

Podľa možností vyberte rovný čistý podklad. Vyhybajte sa priehlbínám.

Ostráňte kamene, konáre a iné predmety s ostrými hranami, aby ste zamedzili poškodeniu dna stanu. Využite prirodzené zvetranie, ako sú krovie, bralá atď.

Na piesočnaté pôdy používajte špeciálne zemné kolíky (nie sú v rozsahu dodávky), aby ste zamedzili neúmyselnému uvoľneniu napnutia.

Upozornenie: Kolíky zatlačte do zeme mierne šikmo, aby ste dosiahli vysokú pevnosť, dávajte však pozor na nadmerné napnutie povrchu stanu. Tkanina stanu a napínacie body by mali byť len mierne napnuté, aby sa mohlo vyrovnávať zaťaženie v dôsledku vetra.

Dbajte na to, aby výrobok nebol pod príliš veľkým napätím.

Kontrolujte napnutie stanu v závislosti od počasia.

Upozornenie: Ku kondenzácii vody dochádza v zásade vo všetkých stanoch, najmä však pri veľkých teplotných výkyvoch.

Po noci strávenej v stane sa na vnútorných stenách stanu nachádzajú kvapky skondensovanej vody. Kondenzácia preto nie je znakom netesnosti.

Dobré vetranie zabráni kondenzácii vnútri stanu.

Montáž vonkajšieho stanu

1. Uvoľnite šnúrky na zrolovanom výrobku, vyberte všetky diely a rozprestrite vonkajší stan (1) na podklad (obr. B).

Upozornenie: Šnúrky uschovajte, aby ste mohli výrobok neskôr ľahšie zbalíť.

2. Sklolaminátové tyče (3)/(4) poskladajte zasunutím do seba (obr. B).

3. Krátke sklolaminátové tyče (4) položte napravo a naľavo a dlhú sklolaminátovú tyč (3) položte do stredu pred stan (obr. B).

4. Sklolaminátové tyče (3)/(4) prestrčte cez tunelové vedenia na vonkajšom stane (1) (obr. B). Dbajte na to, aby sa vrchné rohy sklolaminátových tyčí nachádzali mimo tunelových vedení.

5. Sklolaminátové tyče (3)/(4) ohnite a ich konce nasadte na kolíky kovových krúžkov (1a), ktoré sa nachádzajú na vonkajšom stane blízko zeme (obr. C).

6. Vyrovnajte vonkajší stan a pomocou zemných kolíkov (6) voľne ukotvite vonkajšie napínacie laná jedno po druhom (obr. E).

Upozornenie: Kolíky do zeme zatĺkajte do zeme mierne šikmo.

7. Rohy na dne stanu napnite tak, aby sa netvorili záhyby a zaistíte ich vždy jedným kolíkom (obr. E).

8. Sklolaminátové tyče (3)/(4) pripevnite k vonkajšiemu stanu (1) pomocou plastových hákov (1b) (obr. D).

9. Zapnite zipsy na dverách.

10. Pomocou kolíkov ukotvite pri miernom napnutí všetky napínacie body (obr. E).

Montáž kabín na spanie

1. Kabínu na spanie (2) zaveste pomocou zapínacej pracky (2a) a plastových kolíkov (2c) na určené miesto v postavenom stane (obr. H).

2. Kabínu na spanie pripevnite na zemi tak, že upevníte háky (2b) za krúžky na vonkajšom stane (obr. H).

3. Pomocou suchých zipsov (2d) pripevnite okraj (1f) dna vonkajšieho stanu ku kabínam na spanie (obr. I).

Použitie

• Vnútri kabín na spanie sa nachádza jedno plastové závesné oko, na ktoré môžete zavesiť napr. kempingové svetidlo (nie je v rozsahu dodávky).

• Vnútrnú vrecká stanu môžete využiť na uloženie cenných predmetov.

• Na vonkajšej pravej strane kabín na spanie sa nachádza otvor na kábel, ktorý môžete otvárať alebo zatvárať pomocou zipsu.

• Vnútri vonkajšieho stanu sa nachádza šnúra, ktorú môžete využiť napr. ako šnúru na bielizeň.

Otváranie dverí (obr. F)

Vchod do stanu môžete kompletne otvoríť. Postupujte pritom takto:

1. Úplne rozopnite zips na vonkajšej látke dverí (1c).
2. Vonkajšiu látku dverí (1c) pozdĺžne zrolujte do valca.
3. Zapnite zapínanie na olivky, aby sa valec nemohol uvoľniť.
4. Rozopnite zips na vnútornej látke dverí (1d).
5. Vnútrnú látku dverí (1d) pozdĺžne zrolujte do valca.
6. Zapnite zapínanie na olivky.

Zatvorenie dverí

Ak chcete vchod do stanu kompletne zatvoríť, postupujte nasledovne:

1. Rozopnite zapínanie na olivky.
2. Rozviňte látku dverí.
3. Zapnite zipsy na látkach dverí.

Otvorenie okien (obr. G)

Okná môžete otvárať postupne. Postupujte pritom takto:

1. Uvoľnite suché zipsy na rohoch látky okien (1e).
2. Látku okien zrolujte do valca až do stredu okna a zatvorte suchý zips.
3. Ak chcete okno úplne otvoríť, zrolujte látku vyššie.
4. Zapnite zapínanie na olivky.

Zatvorenie okien

Na úplné zatvorenie okien postupujte nasledovne:

1. Rozopnite zapínanie na olivky.
2. Rozviňte látku okien.
3. Látku okien pripevnite pomocou oboch suchých zipsov.

Demontáž

Upozornenie: Výrobok demontujte podľa možnosti v čistom a suchom stave, aby ste zamedzili tvorbe plesní, resp. škvrn na textilii.

Po demontáži v daždi nechajte výrobok kompletne vyschnúť, skôr než ho zbalíte. Pred zbalením všetky diely dôkladne vyčistite.

1. Odstráňte kabíny na spanie uvoľnením zapínacích praciek, plastových kolíkov, hákov a suchých zipsov.
2. Vyberte všetky zemné kolíky.
3. Zrolujte napínacie laná.
4. Uvoľnite plastové háky zo sklolaminátových tyčí na vonkajšom stane.
5. Sklolaminátové tyče stiahnite z kolíkov kovových krúžkov.
6. Sklolaminátové tyče vyťahnite z tunelových vedení na vonkajšom stane.

7. Sklolaminátové tyče vyťahnite zo seba a poskladajte ich.
8. Zemné kolíky a sklolaminátové tyče uschovajte v úložných (7)/(8) vreckách určených na tento účel.

Schéma skladania

1. Vonkajší stan poskladajte najskôr pozdĺžne a zostávajúcu vonkajšiu stranu potom preložte do stredu.

Dôležité: Maximálne rozmery poskladaného stanu sa musia zhodovať s dĺžkou úložnej tašky (5).

2. Kabíny na spanie poskladajte na rovnakú maximálnu šírku ako je vonkajší stan a položte ich na vonkajší stan.

3. Úložné vrecká (7)/(8) umiestnite na jeden koniec vonkajšieho stanu a všetky diely natesno zrolujte.

Upozornenie: Dávajte pozor, aby suché zipsy na dne stanu neprišli do kontaktu so sieťami proti hmyzu.

4. Zrolovaný výrobok pevne zviažte šnúrkami a uschovajte ho v úložnej taške (5).

Oprava, ošetrovanie a skladovanie

Oprava

Menšie trhliny alebo diery v tkanine môžete opraviť pomocou bežných opravných záplat.

Dôležité! Opravné záplaty nepoužívajte na švy.

Informujte sa v špecializovanej predajni o používaných opravných materiáloch a spôsobe ich použitia. Dodržiavajte pokyny výrobcu. Väčšie trhliny by mala zošít osoba, ktorá disponuje potrebnými odbornými zručnosťami. Zlomené alebo poškodené časti konštrukcie sa musia okamžite vymeniť a nesmú sa ďalej používať. Informujte sa v špecializovanej predajni o vhodných náhradných dieloch.

Odstraňovanie škvŕn

Povrchové nečistoty, ako aj menšie škvŕny môžete odstrániť jemnou kefkou alebo vlhkou čistiacou handričkou.

Nepoužívajte žiadne čistiace prostriedky, len čistú vodu, pretože inak by sa mohla narušiť impregnácia výrobku.

Zipsy

V pravidelných intervaloch používajte silikónový sprej (nie je v rozsahu dodávky) a nanášajte ho na zipsy, aby ste predišli zbytočnému opotrebovaniu. Informujte sa v špecializovanej predajni o vhodnom silikónovom spreji a jeho použití.

Zabránenie tvorbe plesní

Výrobok neskladujte dlhší čas v mokrom alebo vlhkom stave. Ak sa aj napriek tomu vytvorí mierna pleseň, použite mäkkú a mierne navlhčenú kefkou alebo špongiu a pleseň odstráňte. Následne ošetríte očistené miesto vhodným impregnačným prostriedkom na stan (nie je v rozsahu dodávky).

Skladovanie

Pri nepoužívaní skladujte výrobok vždy suchý a čistý pri izbovej teplote, aby ste zabránili tvorbe plesní.

Pri dlhšom nepoužívaní vyberte výrobok z úložného vrecka a uchovávajte ho na suchom mieste, ktoré je chránené pred priamym slnečným žiarením.

Esta guía rápida forma parte de las instrucciones de montaje. Guárdela bien junto con las instrucciones de montaje. Facilite toda la documentación si entrega el artículo a terceros. Lea las instrucciones de montaje antes del uso y tenga en cuenta especialmente las instrucciones de seguridad incluidas en las mismas. Puede descargar las instrucciones de montaje en el siguiente enlace de internet: <https://www.lidl-service.com>

Alcance de suministro (Fig. A)

- 1 tienda exterior (1)
- 2 cabinas para dormir (2)
- 1 varilla de fibra de vidrio larga (3)
- 2 varillas de fibra de vidrio cortas (4)
- 1 bolsa de almacenaje para la tienda (5)
- 30 piquetas (6)
- 1 bolsa de almacenaje para las varillas de fibra de vidrio (7)
- 1 bolsita de almacenaje para las piquetas (8)
- 1 guía rápida

Datos técnicos

Material: poliéster/malla/PE
 Columna de agua: 3000 mm con costuras selladas
 Suelo: PE - columna de agua: 3000 mm
 Paredes laterales: PE - columna de agua: 3000 mm
 Dimensiones exteriores:
 aprox. 520 x 195 x 230 cm (An x Al x Pr)
 Dimensiones del paquete:
 aprox. 65 x 30 x 30 cm (L x An x Al)
 Peso del paquete: aprox. 11 kg

Fecha de fabricación (mes/año):
 12/2020

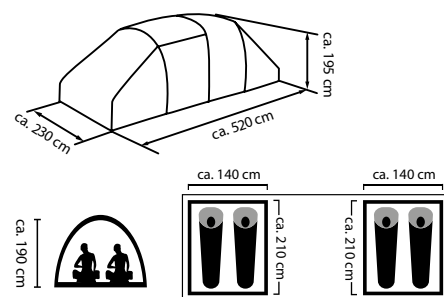

Categoría: tienda de campaña de cat. B
 Nivel de rendimiento: 1 - Tienda de campaña diseñada para el uso poco frecuente y de corta duración. Aunque estas tiendas son a prueba de lluvia, se deberían utilizar principalmente con buen tiempo.

Uso previsto

Este artículo sirve como espacio para dormir y alojarse al aire libre. Acoge a cuatro personas. El artículo no está fabricado para usarse en caso de nieve o tormenta. El artículo es solo para uso doméstico y no está destinado a uso comercial.

⚠ Indicaciones de seguridad

¡ANTES DEL USO, LEA LAS INSTRUCCIONES DE MONTAJE!
¡GUARDE CUIDADOSAMENTE LAS INSTRUCCIONES DE MONTAJE!

⚠ ¡PRECAUCIÓN! ¡PELIGRO DE LESIONES!

Asegúrese de que todas las partes están montadas correctamente y no presentan daños. En caso de montaje incorrecto existe peligro de lesiones.

Las partes dañadas pueden afectar a la seguridad y el funcionamiento.

⚠ ¡PRECAUCIÓN!

¡No deje a los niños sin supervisión! ¡El artículo no es un juguete ni se debe usar para escalar! Asegúrese de que ninguna persona, en especial niños, se apoye sobre el artículo o trepe por él. El artículo podría perder el equilibrio y volcar. Como consecuencia podrían producirse lesiones o daños.

⚠ ¡PRECAUCIÓN! ¡PELIGRO DE LESIONES!

No monte el artículo en caso de viento fuerte.

- Elija como base una superficie tan firme y nivelada como sea posible.
- Las superficies arenosas reducen la estabilidad. Asegúrese de que haya una base que ofrezca un agarre firme para las piquetas.
- ¡Nunca clave con fuerza excesiva las piquetas al suelo! En su caso, alargue los tensores mediante un lazo y coloque las piquetas en otro lugar.
- Compruebe periódicamente la integridad de todas las conexiones y los tensores y verifique que las piquetas estén firmemente sujetas.
- Una secuencia incorrecta de montaje podría causar daños en el artículo. Queda excluido todo tipo de responsabilidad.
- Compruebe antes de cada uso que el artículo no presenta daños ni desgaste. Solo se debe usar el artículo si se encuentra en un estado óptimo.

⚠ ¡PRECAUCIÓN! ¡PELIGRO DE INTOXICACIÓN Y PELIGRO DE DAÑOS MATERIALES!

- No encienda ningún fuego dentro del artículo y manténgalo alejado de fuentes de calor.
- Además, familiarícese con las ordenanzas contra incendios del lugar (p. ej., camping, zona de acampada).
- En caso de uso de gas y aparatos de combustión fuera del artículo, asegúrese de que haya suficiente ventilación. De lo contrario, podrían acumularse gases en el interior de este.

Tenga en cuenta el tiempo y los efectos meteorológicos

- Cuando elija el lugar de colocación, tenga siempre en cuenta las condiciones del lugar y los cambios que podrían producirse. ¿El lugar está ubicado de forma que no se encharque en caso de lluvia? Tenga en cuenta posibles riadas y mareas.
- Proteja el artículo de viento fuerte y tormentas. A ser posible, coloque el artículo en un lugar resguardado del viento.

- En caso de viento fuerte, sustituya las piquetas normales por unas especiales para tormentas (no incluidas en el alcance de suministro). Infórmese en un comercio especializado acerca de artículos complementarios apropiados, tales como cuerdas tensoras adicionales.
- En caso de nieve o tormenta fuertes, desmonte el artículo.
- Retire la nieve del artículo. De lo contrario, este podría romperse por el peso.
- No coloque el artículo demasiado tenso, ya que podría no adaptarse a los cambios climatológicos y sufrir daños.
- Las cremalleras son piezas de desgaste y no están cubiertas por la garantía.
- El poliéster está recubierto de poliuretano y, por lo tanto, es hidrófugo.
- En caso de humedad y lluvia, los tejidos de la tienda se expanden de forma diferente y hacen necesario tensar más las cuerdas tensoras. Cuando el material vuelve a tensarse al secarse, se deben volver a aflojar a tiempo las cuerdas tensoras.
- No utilice insecticidas dentro ni fuera del artículo.
- Las pequeñas zonas no estancas de las costuras se pueden reparar con un aerosol para costuras (no incluido en el alcance de suministro) y se puede usar un aerosol impermeabilizante en la tela de la tienda.

⚠ Medidas de precaución con respecto a fuego y ventilación

- En caso de utilizar gas u otros aparatos de combustión se requiere una ventilación adicional.
- No coloque aparatos calientes en la proximidad de las paredes, del techo o de las cortinas.
- Observe siempre las indicaciones de seguridad para estos aparatos.
- No permita nunca que los niños jueguen en la proximidad de aparatos calientes.
- Mantenga libres las salidas.
- Asegúrese de conocer las medidas contra incendios del terreno.
- Asegúrese de que las aberturas de ventilación estén abiertas en todo momento para evitar el riesgo de asfixia.

Montaje

El artículo se debería montar entre dos personas.

Antes del comienzo del viaje, realice un montaje de prueba. Asegúrese de que el artículo y todos los accesorios están completos y no presentan daños.

Elección del lugar de colocación

Elija un lugar de montaje lo más limpio y nivelado posible. Evite depresiones del terreno. Retire piedras, ramas y otros objetos cortantes para evitar dañar el suelo de la tienda. Utilice protecciones de viento naturales como setos, rocas, etc.

Utilice piquetas adecuadas para suelos arenosos (no incluidas en el alcance de suministro) para evitar que las cuerdas tensoras se aflojen accidentalmente.

Nota: Clave las piquetas ligeramente inclinadas en la tierra para lograr una mayor fijación, pero sin que la tela de la tienda quede excesivamente tensada. El tejido de la tienda y los puntos de tensado solo deben estar ligeramente tensados para poder equilibrar las cargas del viento.

Asegúrese de que el artículo no esté sometido a demasiada tensión.

Compruebe la tensión de la tienda en función de las condiciones meteorológicas.

Nota: En principio, se produce condensación de agua en todas las tiendas, pero sobre todo en caso de fluctuaciones extremas de la temperatura.

Tras una noche dentro de la tienda, habrá gotas de condensación en la pared interior. Por lo tanto, la condensación no es sinónimo de falta de estanqueidad.

Una buena ventilación reduce la condensación en el interior de la tienda.

Montaje de la tienda exterior

1. Retire las cintas del artículo enrollado, saque todos los componentes y extienda la tienda exterior (1) sobre el suelo (Fig. B) en posición plana.

Nota: Guarde las cintas para poder empaquetar posteriormente el artículo con mayor facilidad.

2. Monte las varillas de fibra de vidrio (3)/(4) (Fig. B).

3. Coloque las varillas de fibra de vidrio cortas (4) a la derecha y la izquierda y la varilla de fibra de vidrio larga (3) en el centro delante de la tienda exterior (Fig. B).

4. Pase las varillas de fibra de vidrio (3)/(4) por las guías tipo túnel en la tienda exterior (1) (Fig. B). Preste atención a que las esquinas superiores de las varillas de fibra de vidrio se encuentren fuera de las guías tipo túnel.

5. Curve las varillas de fibra de vidrio (3)/(4) y coloque sus extremos sobre las espigas de las anillas metálicas (1a) situadas cerca del suelo en la tienda exterior (Fig. C).

6. Enderece la tienda exterior y fije las cuerdas tensoras exteriores una tras otra con las piquetas (6) en el suelo sin tensarlas todavía (Fig. E).

Nota: Clave las piquetas en el suelo ligeramente inclinadas.

7. Tense las esquinas del suelo de la tienda de manera que no queden arrugas y fije cada una de ellas con una piqueta (Fig. E).

8. Fije las varillas de fibra de vidrio (3)/(4) con los ganchos de plástico (1b) en la tienda exterior (1) (Fig. D).

9. Cierre las cremalleras de las puertas.

10. Fije todos los puntos de tensado con las piquetas, tensando ligeramente (Fig. E).

Montaje de las cabinas para dormir

1. Acople una cabina para dormir (2) con el cierre encajable (2a) y las espigas de plástico (2c) en las zonas previstas al efecto en la tienda exterior montada (Fig. H).

2. Fije la cabina para dormir en el suelo, colocando los ganchos (2b) en las anillas en la tienda exterior (Fig. H).

3. Fije el borde (1f) del suelo de la tienda exterior con el cierre de gancho y bucle (2d) en las cabinas para dormir (Fig. I).

Utilización

- En el interior de las cabinas para dormir hay una trabilla de plástico en la que se puede colgar, p. ej., una lámpara de acampada (no incluida en el alcance de suministro).

- Puede guardar sus objetos de valor en los bolsillos interiores de la tienda.

- En la parte exterior derecha de las cabinas para dormir se encuentra una abertura para cables que puede abrir o cerrar con la cremallera.

- En el interior de la tienda exterior se encuentra una cuerda que puede utilizar, p. ej., para tender ropa.

Apertura de la puerta (Fig. F)

Tiene la posibilidad de abrir completamente la entrada de la tienda. Para ello, siga estos pasos:

1. Abra por completo la cremallera de la tela de la puerta exterior (1c).

2. Enrolle la tela de la puerta exterior (1c) longitudinalmente.

3. Cierre el botón alargado para que el rollo no se pueda soltar.

4. Abra la cremallera de la tela de la puerta interior (1d).

5. Enrolle la tela de la puerta interior (1d) longitudinalmente.

6. Cierre el botón alargado.

Cierre de la puerta

Para cerrar completamente la entrada de la tienda, proceda de esta forma:

1. Abra el botón alargado.

2. Desenrolle las telas de la puerta.

3. Cierre las cremalleras de las telas de la puerta.

Apertura de las ventanas (Fig. G)

Tiene la posibilidad de abrir las ventanas de forma gradual. Para este fin, proceda de la siguiente forma:

1. Suelte los cierres de gancho y bucle en las esquinas de la tela de la ventana (1e).

2. Enrolle la tela de la ventana hasta la mitad de la ventana y cierre el botón alargado.

3. Siga enrollando la tela de la ventana si quiere abrir completamente la ventana.

4. Cierre el botón alargado.

Cierre de la ventana

Para cerrar completamente la ventana, proceda de esta forma:

1. Abra el botón alargado.

2. Desenrolle la tela de la ventana.

3. Fije la tela de la ventana con la ayuda de los dos cierres de gancho y bucle.

Desmontaje

Nota: A ser posible, desmonte el artículo cuando esté limpio y seco para evitar la formación de moho y manchas.

Tras desmontar el artículo con lluvia, séquelo completamente antes de guardarlo. Limpie en profundidad todas las piezas antes de guardarlas.

1. Desmonte las cabinas para dormir, soltando los cierres encajables, las espigas de plástico, los ganchos y los cierres de gancho y bucle.

2. Retire todas las piquetas.

3. Enrolle las cuerdas tensoras.

4. Suelte los ganchos de plástico de las varillas de fibra de vidrio de la tienda exterior.

5. Retire las varillas de fibra de vidrio de las espigas de las anillas metálicas.

6. Retire las varillas de fibra de vidrio de las guías tipo túnel de la tienda exterior.

7. Separe las varillas de fibra de vidrio y pliéguelas.

8. Guarde las piquetas y las varillas de fibra de vidrio en las bolsitas de almacenaje (7)/(8) previstas al efecto.

Esquema de plegado

1. Pliegue la tienda exterior primero longitudinalmente y después coloque los laterales exteriores que queden hacia el centro.

Importante: La medida de plegado máxima debe corresponderse con la longitud de la bolsa de almacenaje (5).

2. Pliegue las cabinas para dormir a la misma anchura máxima que la tienda exterior y colóquelas encima de esta.

3. Coloque las bolsitas de almacenaje (7)/(8) en un extremo de la tienda exterior y enrolle firmemente todos los componentes juntos.

Nota: Preste atención a que los cierres de gancho y bucle del suelo de la tienda exterior no entren en contacto con las mosquiteras.

4. Ate el artículo enrollado con las cintas y guárdelo en la bolsa de almacenaje (5).

Reparación, cuidado y almacenamiento

Reparación

Se pueden reparar desgarros o agujeros pequeños en el material textil con parches de reparación convencionales.

¡Importante! No use parches de reparación en la costura.

Infórmese en un comercio especializado acerca de los materiales de reparación apropiados y la manera de utilizarlos. Observe las indicaciones del fabricante. Desgarros de mayor tamaño deberían ser cosidos por una persona que disponga de conocimientos especializados. Los elementos rotos o defectuosos del armazón deben sustituirse inmediatamente y no se deben seguir utilizando. Infórmese en un comercio especializado acerca de las piezas de recambio apropiadas.

Eliminación de manchas

La suciedad superficial y las manchas pequeñas se pueden eliminar con un cepillo suave o frotando con un paño de limpieza húmedo. No utilice productos de limpieza, solo agua limpia, ya que los productos podrían atacar la impregnación del artículo.

Cremalleras

Aplique regularmente un aerosol de silicona (no incluido en el alcance de suministro) en las cremalleras para evitar su desgaste innecesario. Infórmese en un comercio especializado acerca de un aerosol de silicona apropiado y su aplicación.

Prevención de la formación de moho

No almacene el artículo de manera prolongada en estado mojado o húmedo. Si, a pesar de todo, llegara a formarse un poco de moho, utilice un cepillo suave y ligeramente humedecido o una esponja para retirarlo. A continuación, selle la zona tratada con un producto de impermeabilización apropiado para lonas de tienda (no incluido en el alcance de suministro).

Almacenamiento

Si no va a utilizarlo, almacene siempre el artículo seco y limpio y a temperatura ambiente para evitar la formación de moho.

Si no va a usar el artículo durante un periodo prolongado, sáquelo de la bolsa de almacenaje y guárdelo en un lugar seco y protegido de la luz directa del sol.

Denne korte vejledning er en integreret del af monteringsvejledningen. Opbevar denne godt sammen med monteringsvejledningen. Udlevér alle dokumenter, når artiklen videregives til tredje part. Læs monteringsvejledningen før brugen og vær særlig opmærksom på sikkerhedsoplysningerne deri.

Monteringsvejledningen kan downloades under følgende internetlink:

<https://www.lidl-service.com>

Leveringsomfang (fig. A)

- 1 x ydertelt (1)
- 2 x sovekabine (2)
- 1 x glasfiberstang, lang (3)
- 2 x glasfiberstang, kort (4)
- 1 x opbevaringstaske til telt (5)
- 30 x plæk (6)
- 1 x opbevaringspose til glasfiberstænger (7)
- 1 x opbevaringspose til plækker (8)
- 1 x kort vejledning

Tekniske data

Materiale: polyester/net/PE

Vandsøjle: 3.000 mm forseglet søm

Bund: PE - Vandsøjle: 3.000 mm

Sidevægge: PE - Vandsøjle: 3.000 mm

Udvendige mål: ca. 520 x 195 x 230 cm (b x h x d)

Pakke mål: ca. 65 x 30 x 30 cm (l x b x h)

Pakkevægt: ca. 11 kg

 Fremstillingsdato (måned/år): 12/2020

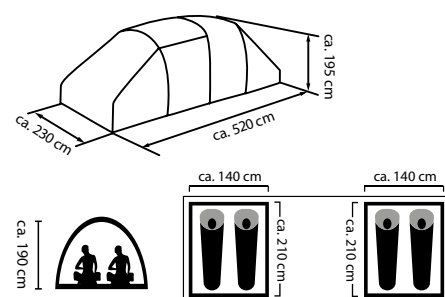

Kategori: kat B campingtelt

Ydelsesniveau: 1 - Telt beregnet til sjældnen og kortvarig brug. Selvom disse telte er regntætte, bør de hovedsagelig benyttes i varmere vejr.

Bestemmelsesmæssig brug

Denne artikel anvendes som sove- og opholdsrum udendørs. Den egner sig til ophold for fire personer. Artiklen er ikke konstrueret til brug i snevejr eller storm.

Artiklen er kun beregnet til privat og ikke til erhvervs mæssig brug.

Sikkerhedsanvisninger

LÆS MONTERINGSVEJLEDNINGEN INDEN BRUG! OPBEVAR MONTERINGSVEJLEDNINGEN ET SIKKERT STED!

FORSIGTIG! FARE FOR KVÆSTELSER!

Kontroller, at alle dele er ubeskadigede og monteret korrekt. Ved forkert opstilling er der fare for kvæstelser.

Beskadigede dele kan påvirke sikkerhed og funktion.

FORSIGTIG!

Efterlad ikke børn uden opsyn! Artiklen er ikke beregnet til at klatre på eller lege med! Sørg for, at personer, især børn, ikke klatrer på artiklen eller læner sig op ad den.

Artikel kan komme ud af balance og vælte. Dette kan medføre kvæstelser og/eller skader.

FORSIGTIG! FARE FOR KVÆSTELSER!

Artiklen må ikke opstilles eller nedtages i kraftig blæst.

- Vælg så vidt muligt et fast, jævnt underlag til placeringen.
- Overflader af sand mindsker stabiliteten. Sørg for, at plækkerne kan sidde fast i underlaget.
- Slå ikke plækkerne i jorden med vold! Forlæng evt. barduner med en løkke, og placer plækken et andet sted.
- Kontroller regelmæssigt, at alle forbindelser er i god stand, kontroller bardunerne, og at plækkerne sidder fast.
- Forkert monteringsrækkefølge kan medføre skader på artiklen. Enhver form for erstatningsansvar er udelukket.
- Kontroller artiklen for skader og slitage inden hver brug. Artiklen må kun anvendes i fejlfri stand!

FORSIGTIG! FARE FOR FORGIFTNING OG FARE FOR TINGSSKADER!

- Brug ikke åben ild inden i artiklen, og hold den på afstand af varmekilder.
- Gør dig bekendt med de lokale brandbeskyttelsesregler (f.eks. campingplads, teltplads).
- Sørg for tilstrækkelig ventilation ved brug af gas og forbrændingsapparater uden for artiklen. Ellers kan der ophobes gasser inden i artiklen.

Vær opmærksom på vejr og vejrpåvirkninger

- Tag altid højde for de lokale forhold, og hvordan disse eventuelt kan ændre sig ved valg af placering. Ligger stedet, så det ikke bliver til en sø i regnvejr? Tag højde for eventuelt stigende floder og tidevand.
- Beskyt artiklen mod kraftig vind og storm. Placer så vidt muligt artiklen et sted med læ for vinden.
- Udskift de normale plækker med særlige stormplækker inden kraftig vind (medfølger ikke ved levering). Hold dig informeret om praktisk tilbehør, f.eks. ekstra barduner, hos forhandleren.
- Tag artiklen ned inden kraftigt snefald eller storm.

- Fjern sne fra artiklen. Ellers kan artiklen bryde sammen under vægten.
- Stil ikke artiklen for stramt op, da den ellers ikke kan tilpasse sig skiftende vejrforhold og kan blive beskadiget.
- Lynlåse og sliddele er ikke omfattet af garantibetingelserne.
- Polyester materialet er PU-belagt og dermed vandafvisende.
- I fugtigt vejr og regn udvider teltmaterialet sig forskelligt, og det er derfor nødvendigt at efterspænde bardunerne. Når materialet tørrer igen og bliver stramt, skal bardunerne løsnes igen i rette tid.
- Anvend ikke insektspray i eller på artiklen.
- Små utætte steder ved sømmene kan udbedres med en sømspray (medfølger ikke ved levering), og til teltdugen kan der anvendes en imprægneringsspray.

Forsigtighedsforanstaltninger vedrørende ild og ventilation

- Ved brug af gas eller andre forbrændingsapparater er ekstra ventilation påkrævet.
- Opstil ikke varme apparater i nærheden af vægge, tag eller forhæng.
- Overhold altid sikkerhedsanvisningerne for disse apparater.
- Lad aldrig børn lege i nærheden af varme apparater.
- Hold udgangene fri.
- Sørg for, at du kender de lokale forholdsregler mod brand.
- Sørg for, at ventilationsåbningerne til enhver tid er åbne for at undgå kvælning.

Opstilling

Artiklen skal opstilles af to personer.

Foretag en prøveopstilling inden rejsens start. Kontroller, at artiklen og alt tilbehør er komplet og ubeskadiget.

Valg af opstillingssted

Vælg så vidt muligt et jævnt, rent opstillingssted. Undgå fordybninger.

Fjern sten, grene og andre skarpe genstande for at undgå beskadigelse af teltbunden. Benyt naturlige læ for vinden som hække, klipper osv. Benyt særlige plækker til sandet underlag (medfølger ikke ved levering) for at forhindre, at bardunerne går løs.

Bemærk: Stik plækkerne ned i jorden i en lidt skrå vinkel, så de sidder bedre fast, dog uden at teltdugen bliver spændt for hårdt. Teltdug og fastgøringssteder skal kun være let spændt ud for at kunne udligne belastninger på grund af vind.

Sørg for, at artiklen ikke er for hårdt spændt. Kontroller teltpændingen efter hvert uvejr.

Bemærk: Der dannes principielt kondensvand i alle telte, men især ved kraftige temperatursvingninger.

Efter en nat i teltet sidder der dråber af kondensvand på indervæggen. Kondensering er således ikke et tegn på utæthed. God ventilation mindsker kondensering inden i teltet.

Opstilling af ydertelt

1. Løsn båndene fra den sammenrullede artikel, fjern alle delene, og bred yderteltet (1) fladt ud på jorden (fig. B).

Bemærk: Opbevar båndene for lettere at kunne pakke artiklen sammen senere.

2. Sæt glasfiberstængerne (3)/(4) sammen (fig. B).
3. Læg de korte glasfiberstænger (4) til højre og venstre og den lange glasfiberstang (3) midt foran teltet (fig. B).
4. Stik glasfiberstængerne (3)/(4) igennem føringerne i yderteltet (1) (fig. B). Sørg for, at glasfiberstængerens øverste hjørner er uden for føringerne.
5. Bøj glasfiberstængerne (3)/(4), og put deres ender over stifterne på metalringene (1a), der sidder i bunden af yderteltet (fig. C).
6. Rejs yderteltet op, og fastgør de yderste barduner løst i jorden en ad gangen med pløkkerne (6) (fig. E).

Bemærk: Stik pløkkerne i jorden i en lidt skrå vinkel.

7. Spænd hjørnerne af teltets bund ud, så den er fri for folder, og fastgør hvert hjørne med en pløk (fig. E).
8. Fastgør glasfiberstængerne (3)/(4) i yderteltet (1) med plasticrogene (1b) (fig. D).
9. Luk stofdørenes lynlåslukninger.
10. Fastgør spændepunkterne let med pløkkerne (fig. E).

Opstilling af sovekabiner

1. Hæng en sovekabine (2) fast i et af de dertil beregnede områder i det opstillede ydertelt ved hjælp af kliklåsen (2a) og plasticpindene (2c) (fig. H).
2. Fastgør sovekabinen fornedet ved at sætte krogene (2b) fast i ringene på yderteltet (fig. H).
3. Fastgør kanten (1f) af yderteltets bund til sovekabinerne ved hjælp af burrebåndene (2d) (fig. I).

Brug

- På indersiden af sovekabinerne sidder der en plasticåsk, hvor du f.eks. kan hænge en campinglygte (medfølger ikke ved levering).
- Teltets indvendige lommer kan du benytte til dine værdigenstande.
- Udvendigt på højre side af sovekabinerne sidder der en kabelåbning, som du kan åbne eller lukke med et burrebånd.
- På indersiden af yderteltet sidder der en line, som f.eks. kan bruges som vasketøjsnor.

Åbning af døren (fig. F)

Du har mulighed for at åbne teltets indgang helt. Gå frem som følger:

1. Åbn lynlåsen i det yderste dørstof (1c) helt.
2. Rul det yderste dørstof (1c) sammen på langs til en rulle.
3. Luk snorelukningen, så stoffet ikke kan rulle sig ud.
4. Åbn lynlåsen i det inderste dørstof (1d).
5. Rul det inderste dørstof (1d) sammen på langs til en rulle.
6. Luk snorelukningen.

Lukning af døren

Gå frem som følger for at lukke teltets indgang helt:

1. Løsn snorelukningen.
2. Rul dørene ud.
3. Luk dørenes lynlåslukninger.

Åbning af vinduer (fig. G)

Du har mulighed for at åbne vinduerne trinvis. Gå frem som følger:

1. Løsn burrebåndene i hjørnerne af vinduesstoffet (1e).
2. Rul vinduesstoffet sammen til midten af vinduet, og luk snorelukningen.
3. Rul vinduesstoffet helt sammen, hvis du vil åbne vinduet helt.
4. Luk snorelukningen.

Lukning af vinduer

Gå frem som følger for at lukke vinduerne helt:

1. Løsn snorelukningen.
2. Rul vinduesstoffet ud.
3. Fastgør vinduesstoffet ved hjælp af de to burrebånd.

Nedtagning

Bemærk: Tag så vidt muligt artiklen ned i ren og tør tilstand for at undgå skimmeldannelse og jordslåede pletter.

Efter nedtagning i regnvejr skal du lade artiklen tørre helt, før du pakker den sammen. Rengør alle dele grundigt, inden de pakkes sammen.

1. Fjern sovekabinerne ved at løsne kliklåsene, plasticpindene, krogene og burrebåndene.
2. Fjern alle pløkker.
3. Rul bardunerne sammen.
4. Løsn kunststofkrogene fra glasfiberstængerne i yderteltet.
5. Træk glasfiberstængerne af stifterne i metalringene.
6. Træk glasfiberstængerne ud af føringerne i yderteltet.
7. Træk glasfiberstængerne fra hinanden, og fold dem sammen.
8. Opbevar pløkkerne og glasfiberstangen i de dertil beregnede opbevaringsposer (7)/(8).

Foldemetode

1. Fold først yderteltet sammen på langs, og læg den opståede yderside i midten.

Vigtigt: Det maksimale foldemål skal svare til længden på opbevaringstasken (5).

2. Fold sovekabinerne sammen med den samme maksimale bredde som yderteltet, og læg dem på yderteltet.
3. Placer opbevaringsposerne (7)/(8) på den ene ende af yderteltet, og rul alle delene stramt sammen.

Bemærk: Pas på, at burrebåndene til bunden af yderteltet ikke kommer i kontakt med myggenettene.

4. Snør den sammenrullede artikel sammen med båndene, og læg den i opbevaringstasken (5).

Reparation, pleje og opbevaring

Reparation

Mindre revner eller huller i teltdugen kan repareres med almindelige reparationslapper.

Vigtigt! Anvend ikke reparationslapper på sømmen.

Spørg hos din forhandler om, hvilke reparationsmaterialer der skal anvendes og hvordan. Følg producentens anvisninger. Større revner skal sys af en person med den nødvendige fagkundskab. Knækkede eller defekte dele til stellet skal straks udskiftes og må ikke anvendes igen. Spørg din forhandler om egnede reservedele.

Fjernelse af pletter

Snavs på overfladen og mindre pletter kan fjernes med en blød børste eller tørres af med en fugtig klud.

Anvend ikke rengøringsmiddel, kun rent vand, da det ellers kan angribe artiklens imprægnering.

Lynlåse

Anvend en silikonespray (medfølger ikke ved levering) på lynlåsene med jævne mellemrum for at forebygge unødigt slitage. Spørg din forhandler om en egnet silikonespray, og hvordan den anvendes.

Forebyggelse af skimmel

Opbevar ikke artiklen i våd eller fugtig tilstand i længere tid. Hvis der alligevel skulle dannes en smule skimmel, kan du fjerne det med en blød, let fugtig børste eller svamp. Forseglet derefter det behandlede sted med et egnet imprægneringsmiddel til teltduge (medfølger ikke ved levering).

Opbevaring

Opbevar altid artiklen tør og ren ved stuetemperatur, når den ikke er i brug, for at undgå skimmeldannelse.

Hvis artiklen ikke skal anvendes i længere tid, skal du tage den ud af opbevaringsposen og opbevare den et tørt sted beskyttet mod direkte sollys.

DELTA-SPORT HANDELSKONTOR GMBH
Wragekamp 6 • DE-22397 Hamburg
GERMANY

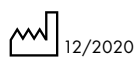

Delta-Sport-Nr.: GZ-8676

01.05.2021 / PM 6:02

IAN 360861_2007

