

SILVERCREST®



KAFFEEMASCHINE SKMK 1000 A1

DE AT CH

KAFFEEMASCHINE

Bedienungsanleitung

IAN 462795_2310

DE

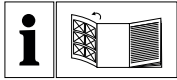

DE AT CH

Klappen Sie vor dem Lesen die Seite mit den Abbildungen aus und machen Sie sich anschließend mit allen Funktionen des Gerätes vertraut.

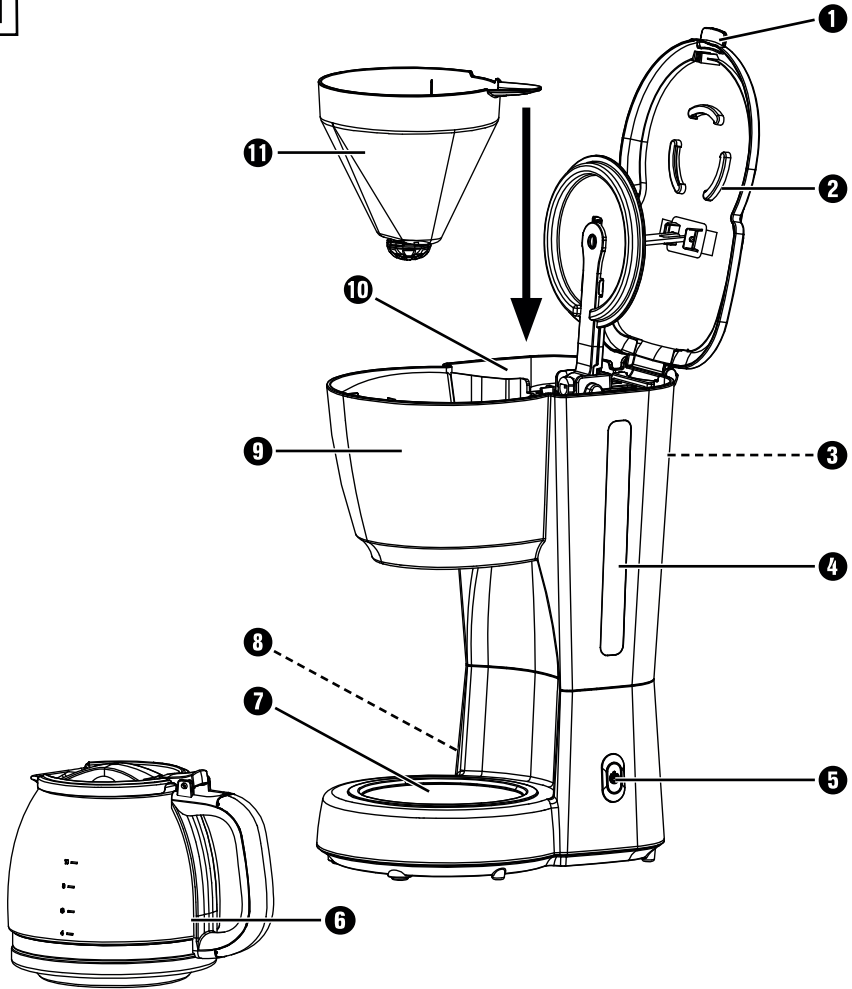
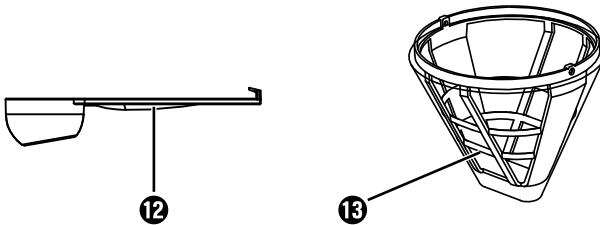
A**B**

Inhaltsverzeichnis

Einführung	2
Bestimmungsgemäße Verwendung	2
Lieferumfang	2
Sicherheitshinweise	3
Geräteelemente	5
Gerät aufstellen	5
Vor dem ersten Gebrauch	6
Kaffee brühen	7
Gemahlene Kaffee einfüllen	7
Wasser einfüllen	8
Brühprozess starten	8
Reinigen und Pflegen	9
Reinigen	9
Entkalken	10
Aufbewahren	11
Fehlerbehebung	12
Ersatzteile bestellen	12
Entsorgung	13
Gerät entsorgen	13
Verpackung entsorgen	13
Technische Daten	14
Garantie der Kompernaß Handels GmbH	14
Service	16
Importeur	16

Einführung

Herzlichen Glückwunsch zum Kauf Ihres neuen Gerätes.

Sie haben sich damit für ein hochwertiges Produkt entschieden. Die Bedienungsanleitung ist Bestandteil dieses Produkts. Sie enthält wichtige Hinweise für Sicherheit, Gebrauch und Entsorgung. Machen Sie sich vor der Benutzung des Produkts mit allen Bedien- und Sicherheitshinweisen vertraut. Benutzen Sie das Produkt nur wie beschrieben und für die angegebenen Einsatzbereiche. Händigen Sie alle Unterlagen bei Weitergabe des Produkts an Dritte mit aus.

Bestimmungsgemäße Verwendung

Dieses Gerät dient ausschließlich der Zubereitung von Kaffee für den häuslichen Gebrauch. Es ist ausschließlich für die Nutzung in privaten Haushalten bestimmt. Nutzen Sie es nicht gewerblich.

Eine andere oder darüber hinausgehende Benutzung gilt als nicht bestimmungsgemäß.

Lieferumfang

WARNUNG - ERSTICKUNGSGEFAHR!

- ▶ Verpackungsmaterialien dürfen nicht zum Spielen verwendet werden. Es besteht Erstickungsgefahr.

Das Gerät wird standardmäßig mit folgenden Komponenten geliefert:

- Kaffeemaschine
- Glaskanne
- Filterhalter
- Permanentfilter
- Kaffeepulverlöffel
- Bedienungsanleitung

HINWEIS

- ▶ Prüfen Sie die Lieferung auf Vollständigkeit und auf sichtbare Schäden.
- ▶ Bei einer unvollständigen Lieferung oder Schäden infolge mangelhafter Verpackung oder durch Transport wenden Sie sich an die Service-Hotline.

Sicherheitshinweise

Beachten Sie für einen sicheren Umgang mit dem Gerät die folgenden Sicherheitshinweise:

WARNUNG - VERLETZUNGSGEFAHR!

- Kontrollieren Sie das Gerät vor der Verwendung auf äußere, sichtbare Schäden. Nehmen Sie ein beschädigtes oder heruntergefallenes Gerät nicht in Betrieb.
- Dieses Gerät kann von Kindern ab 8 Jahren und darüber sowie von Personen mit reduzierten physischen, sensorischen oder mentalen Fähigkeiten oder Mangel an Erfahrung und/oder Wissen benutzt werden, wenn sie beaufsichtigt werden oder bezüglich des sicheren Gebrauchs des Gerätes unterwiesen wurden und die daraus resultierenden Gefahren verstanden haben. Reinigung und die Wartung durch den Benutzer dürfen nicht durch Kinder vorgenommen werden, es sei denn, sie sind 8 Jahre oder älter und werden beaufsichtigt. Das Gerät und seine Anschlussleitung sind von Kindern jünger als 8 Jahre fernzuhalten.
- Kinder dürfen nicht mit dem Gerät spielen.
- Lassen Sie Reparaturen am Gerät nur von autorisierten Fachbetrieben oder dem Kundenservice durchführen. Durch unsachgemäße Reparaturen können erhebliche Gefahren für den Benutzer entstehen. Zudem erlischt der Garantieanspruch.
-  Tauchen Sie das Gerät nicht in Wasser oder andere Flüssigkeiten. Gefahr eines elektrischen Schlages!
- Fassen Sie das Gerät niemals mit nassen oder feuchten Händen an.
- Wenn die Netzanschlussleitung dieses Gerätes beschädigt wird, muss sie durch den Hersteller oder seinen Kundendienst oder eine ähnlich qualifizierte Person ersetzt werden, um Gefährdungen zu vermeiden.
- Verbrennungsgefahr! Einige Teile werden während der Benutzung sehr heiß!
- Bei Missbrauch des Gerätes besteht Verletzungsgefahr.

- Missbrauchen Sie das Gerät nicht für andere Zwecke, als in dieser Anleitung beschrieben.
- Benutzen Sie das Gerät nur bestimmungsgemäß. Bei Fehlanwendung des Gerätes besteht Verletzungsgefahr!
- Nach der Anwendung verfügt die Oberfläche des Heizelements noch über Restwärme.
- Bei der Benutzung des Gerätes entstehen heiße Dampfschwaden. Achten Sie darauf, dass Sie sich nicht daran verbrühen! Halten Sie ausreichenden Abstand zum Dampf.
- Schließen Sie das Gerät nur an eine vorschriftsmäßig installierte und geerdete Netzsteckdose an.
- Es darf keine Flüssigkeit auf die Gerätesteckverbindung überlaufen.
- Entnehmen Sie den Filterhalter, den Permanentfilter oder einen Papierfilter immer erst, wenn die Flüssigkeit vollständig abgelaufen ist.

ACHTUNG - SACHSCHÄDEN

- Defekte Bauteile dürfen nur gegen Original-Ersatzteile ausgetauscht werden. Nur bei diesen Teilen ist gewährleistet, dass sie die Sicherheitsanforderungen erfüllen werden.
- Schützen Sie das Gerät vor Feuchtigkeit und dem Eindringen von Flüssigkeiten.
- Schützen Sie das Gerät vor Stößen, Staub, Chemikalien, starken Temperaturschwankungen und zu nahen Wärmequellen (Öfen, Heizkörper).
- Ziehen Sie immer den Netzstecker aus der Netzsteckdose; ziehen Sie dafür niemals am Kabel.
- Benutzen Sie keine externe Zeitschaltuhr oder ein separates Fernwirkssystem um das Gerät zu betreiben.
- Das Gerät darf bei Benutzung nicht in einen Schrank gestellt werden.
- Betreiben Sie das Gerät niemals im Freien. Dieses Gerät ist nur für die Verwendung in Innenräumen vorgesehen.
- Halten Sie den Permanentfilter von spitzen oder scharfen Gegenständen fern, der Filter kann sonst reißen.
- Betreiben Sie das Gerät nie im Leerzustand ohne Wasser, da die Glaskanne zerspringen kann.

Geräteelemente

(Abbildungen siehe Ausklappseite)

- ❶ Griff des Gerätedeckels
- ❷ Dampfaustrittsöffnungen
- ❸ Wasserüberlauf
- ❹ Füllstandsanzeige
- ❺ Ein-/Ausschalter  (beleuchtet)
- ❻ Glaskanne
- ❼ Warmhalteplatte
- ❽ Kabelstufach
- ❾ Filterhalteraufnahme
- ❿ Wassertank
- ⓫ Filterhalter
- ⓬ Kaffeepulverlöffel
- ⓭ Permanentfilter mit Henkel

Gerät aufstellen

GEFAHR - ELEKTRISCHER SCHLAG!

Stellen Sie das Gerät keinesfalls in der Nähe von Wasser auf, welches in Spülbecken oder anderen Gefäßen enthalten ist. Benutzen Sie das Gerät nur auf einer trockenen Unterlage. Die Nähe von Wasser stellt eine Gefahr dar, auch wenn das Gerät nicht arbeitet.

ACHTUNG - SACHSCHADEN!

- ▶ Stellen Sie das Gerät niemals in der Nähe von Wärmequellen auf.
- ▶ Benutzen Sie das Gerät nur auf einer ebenen und hitzeunempfindlichen Unterlage, um Schäden am Gerät und der Standfläche zu vermeiden.

- 1) Stellen Sie das Gerät auf eine ebene und hitzeunempfindliche Oberfläche.
- 2) Bei der erstmaligen Verwendung folgen Sie den Anweisungen im Kapitel „**Vor dem ersten Gebrauch**“.

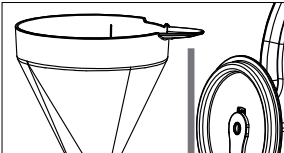
- 3)  Setzen Sie, falls noch nicht geschehen, den Filterhalter **11** so in die Filterhalteraufnahme **9**, dass der Griff durch die Aussparung in Richtung Wassertank **10** ragt (siehe Abbildung A).

- 4) Greifen Sie den Permanentfilter **15** am Henkel und setzen ihn in den Filterhalter **11**. Klappen Sie den Henkel herunter. Stellen Sie die Glaskanne **6** auf die Warmhalteplatte **7**.
- 5) Stecken Sie den Netzstecker in die Netzsteckdose.

Das Gerät ist nun betriebsbereit.

Vor dem ersten Gebrauch

WARNUNG

- ▶ Aus den Dampfaustrittsöffnungen **2** des Gerätedeckels entweicht heißer Wasserdampf! Es besteht Verbrühungsgefahr!
- ▶ Öffnen Sie niemals den Gerätedeckel während des Brühvorganges! Es können heiße Dampfschwaden entweichen oder heißes Wasser hinaus spritzen. Es besteht Verbrühungsgefahr!
- ▶ Die Warmhalteplatte **7** unter der Glaskanne **6** wird während des Brüh- / Warmhaltevorganges stark erhitzt. Es besteht Verbrennungsgefahr!

ACHTUNG - SACHSCHADEN!

- ▶ Füllen Sie niemals mehr als eine Gesamtmenge für 10 Tassen Wasser in den Wassertank **10** ein (Markierung MAX).
- ▶ Auf der Rückseite des Gerätes befindet sich ein Wasserüberlauf **3**. Dies ist ein Wasserüberlauf, der verhindert, dass zu viel Wasser in das Gerät eingefüllt wird. Wird deutlich über die Markierung MAX eingefüllt, läuft das Wasser durch diesen Wasserüberlauf **3** auf die Arbeitsplatte.
- ▶ Wenn das Gerät bei vollem Wassertank **10** (10 Tassen Wasser) verschoben wird, kann Wasser durch den Wasserüberlauf **3** herauslaufen.
- ▶ Füllen Sie nie weniger Wasser als für 2 Tassen in den Wassertank **10**. Nutzen Sie dazu die Füllstandsanzeige **4** am Wassertank **10**.

- 1) Stellen Sie das Gerät auf eine ebene und hitzeunempfindliche Oberfläche.
- 2) Spülen Sie die Glaskanne **6** sorgfältig mit Wasser aus und setzen Sie sie in das Gerät ein.
- 3) Öffnen Sie den Gerätedeckel, indem Sie diesen an dem Griff **1** nach oben ziehen.

- 4) Entnehmen Sie den Filterhalter **11** mit dem eingesetzten Permanentfilter **13**, falls eingesetzt, aus der Filterhalteraufnahme **9**. Fassen Sie dazu den Filterhalter **11** am Griff an.
- 5) Spülen Sie den Filterhalter **11** und den Permanentfilter **13** in klarem Wasser und setzen Sie diese wieder in das Gerät ein.
- 6) Füllen Sie Wasser für 10 Tassen in den Wassertank **10**.
- 7) Schließen Sie den Gerätedeckel.
- 8) Stecken Sie den Netzstecker in eine Netzsteckdose.
- 9) Drücken Sie den Ein-/Ausschalter **5**. Der Ein-/Ausschalter **5** leuchtet. Warten Sie einen kurzen Moment. Der Brühvorgang beginnt.
- 10) Warten Sie, bis der Brühvorgang abgeschlossen ist und drücken Sie erneut den Ein-/Ausschalter **5**, um das Gerät auszuschalten.
- 11) Entleeren Sie die Glaskanne **6** und spülen Sie sie noch einmal mit klarem Wasser aus.
- 12) Warten Sie, bis sich das Gerät abgekühlt hat, entnehmen den Filterhalter **11** und den Permanentfilter **13** und spülen diese noch einmal mit klarem Wasser ab.
- 13) Setzen Sie den Filterhalter **11**, den Permanentfilter **13** und die Glaskanne **6** wieder in das Gerät ein.

Das Gerät ist nun betriebsbereit.

Kaffee brühen

Gemahlene Kaffee einfüllen

HINWEIS

- ▶ Falls Sie Ihr Kaffeepulver selber mahlen, empfehlen wir einen mittleren Mahlgrad zu wählen. Je feiner der Mahlgrad, desto intensiver und bitterer, je gröber der Mahlgrad, desto wässriger und säuerlicher schmeckt der Kaffee.
- ▶ Wenn Sie zu fein gemahlene Kaffeepulver verwenden, kann der Permanentfilter **13** verstopfen und Wasser läuft aus dem Filterhalter **11** heraus.
- ▶ Sie können das Gerät auch ohne Permanentfilter **13** betreiben und stattdessen einen Papierfilter verwenden. Legen Sie dafür einfach einen aufgefalteten Papierfilter (Größe 1 x 4) in den Filterhalter **11**.

- 1) Öffnen Sie den Gerätedeckel.
- 2) Setzen Sie den Permanentfilter **13** in den Filterhalter **11** ein und klappen den Henkel herunter.
- 3) Füllen Sie mit dem Kaffeepulverlöffel **12** Kaffeepulver ein.

HINWEIS

- ▶ Füllen Sie ca. einen gestrichenen Kaffeepulverlöffel **12** gemahlenes Kaffeepulver pro Tasse Filterkaffee ein. Soll der Filterkaffee schwächer sein, können Sie die Menge gemahlene Kaffeepulvers pro Tasse reduzieren.

Wasser einfüllen

WARNUNG - GESUNDHEITSGEFÄHRDUNG!

- ▶ Benutzen Sie nur Trinkwasser zur Zubereitung des Kaffees! Füllen Sie das frische Wasser immer erst kurz vor der Benutzung ein.
- 1) Befüllen Sie den Wassertank **10** mit Wasser. Wählen Sie die Wassermenge entsprechend der gewünschten Menge Filterkaffee. Nutzen Sie dafür die Füllstandsanzeige **4** am Wassertank **10**. Schließen Sie den Gerätedeckel.
 - 2) Stellen Sie die Glaskanne **6** in das Gerät.

ACHTUNG - SACHSCHADEN!



- ▶ Füllen Sie niemals mehr als eine Gesamtmenge für 10 Tassen Wasser in den Wassertank **10** ein (Markierung MAX).
- ▶ Auf der Rückseite des Gerätes befindet sich ein Wasserüberlauf **3**. Dies ist ein Wasserüberlauf, der verhindert, dass zu viel Wasser in das Gerät eingefüllt wird. Wird deutlich über die Markierung MAX eingefüllt, läuft das Wasser durch diesen Wasserüberlauf **3** auf die Arbeitsplatte.
- ▶ Wenn das Gerät bei vollem Wassertank **10** (10 Tassen Wasser) verschoben wird, kann Wasser durch den Wasserüberlauf **3** herauslaufen.
- ▶ Füllen Sie nie weniger Wasser, als für 2 Tassen in den Wassertank **10**.

HINWEIS

- ▶ Beim Brühen des Kaffees geht Wasser verloren: Zum einen verdunstet ein Teil des Wassers und zum anderen bleibt immer etwas Wasser im Kaffeepulver zurück. Daher wird immer etwas weniger Kaffee in der Glaskanne **6** sein, als Sie Wasser in den Wassertank **10** gefüllt haben.

Brühprozess starten

WARNUNG

- ▶ Aus den Dampfaustrittsöffnungen **2** des Gerätedeckels entweicht heißer Wasserdampf! Es besteht Verbrühungsgefahr!
 - ▶ Öffnen Sie niemals den Gerätedeckel während des Brühvorganges! Es können heiße Dampfschwaden entweichen oder heißes Wasser hinaus spritzen. Es besteht Verbrühungsgefahr!
 - ▶ Die Warmhalteplatte **7** unter der Glaskanne **6** wird während des Brüh-/Warmhaltevorganges stark erhitzt. Es besteht Verbrennungsgefahr!
- 1) Drücken Sie den Ein-/Ausschalter  **5**. Der Ein-/Ausschalter  **5** leuchtet. Warten Sie einen kurzen Moment. Der Brühvorgang beginnt.

HINWEISE

- ▶ Das Gerät ist mit einem Tropfstopp ausgestattet. Sie können die Glaskanne **6** kurzzeitig auch während des Brühvorganges aus dem Gerät nehmen, um zum Beispiel eine Tasse Kaffee einzuschenken. Der Kaffee tropft nicht aus dem Filterhalter **11**.
 - ▶ Seien Sie vorsichtig beim Entnehmen der Glaskanne **6**: Kommen Sie damit unbeabsichtigt an den Tropfstopp, können die Feder und die dehnbare Scheibe herausspringen und verloren gehen. Bauen Sie die Teile ggf. wieder zusammen, wie im Kapitel „**Reinigung**“ beschrieben.
 - ▶ Sie können den Brühvorgang jederzeit durch Drücken des Ein-/Ausschalters **5** stoppen.
- 2) Mit Hilfe der Warmhalteplatte **7** unter der Glaskanne **6** wird der Kaffee warm gehalten, bis Sie den Ein-/Ausschalter **5** erneut betätigen.

HINWEIS

- ▶ Das Gerät schaltet nach ca. 40 Minuten automatisch aus. Der Kaffee wird nicht weiter warmgehalten. Der Ein-/Ausschalter **5** erlischt.

Reinigen und Pflegen

Reinigen

⚠ GEFAHR - ELEKTRISCHER SCHLAG!



Tauchen Sie das Gerät nicht in Wasser oder andere Flüssigkeiten.
Gefahr eines elektrischen Schlages!

⚠ WARNUNG - VERLETZUNGSGEFAHR!

- ▶ Ziehen Sie immer den Netzstecker aus der Netzsteckdose, bevor Sie das Gerät reinigen. Gefahr eines elektrischen Schlages!
- ▶ Lassen Sie das Gerät immer erst abkühlen, bevor Sie das Gerät reinigen. Verbrennungsgefahr!

ACHTUNG - SACHSCHADEN!

Benutzen Sie niemals scheuernde, aggressive oder chemische Reinigungsmittel zur Reinigung des Gerätes. Diese greifen die Oberfläche des Gerätes an.

- 1) Ziehen Sie den Netzstecker aus der Netzsteckdose und lassen Sie das Gerät abkühlen.
- 2) Öffnen Sie den Gerätedeckel, entnehmen Sie den Filterhalter **11** und ggf. den Permanentfilter **13** oder entsorgen einen eingelegten Papierfilter.
- 3) Spülen Sie den Filterhalter **11**, den Permanentfilter **13**, die Glaskanne **6** und den Kaffeepulverlöffel **12** in mildem Spülwasser. Spülen Sie die Teile danach gründlich mit klarem Wasser ab.

HINWEIS

- ▶  Der Filterhalter **11**, der Permanentfilter **13**, die Glaskanne **6** und der Kaffeepulverlöffel **12** können in der Spülmaschine gereinigt werden. Achten Sie jedoch darauf, die Teile nicht einzuklemmen. Halten Sie den Permanentfilter **13** von spitzen oder scharfen Gegenständen, wie z. B. Messern, fern.
- ▶ Der Permanentfilter **13** kann sich durch den Gebrauch mit Kaffeepulver dauerhaft verfärben. Dies ist normal und stellt keine Qualitätsminderung dar.
- ▶ Tauschen Sie den Permanentfilter **13** aus, wenn er undicht oder anderweitig defekt ist. Beachten Sie hierfür das Kapitel „Ersatzteile bestellen“.

- 4) Zum Reinigen des Filterhalters **11** nehmen Sie den Wasserauslauf mit Tropfstopp auseinander, indem Sie am Tropfstopp **A** ziehen. Passen Sie auf, dass die einzelnen Teile nicht herunterfallen: die Feder **B** kann wegspringen und die dehnbare Scheibe **C** kann verloren gehen.

Reinigen Sie die Teile in Spülwasser und bauen alles wieder zusammen. Hierzu drücken Sie den Tropfstopp **A** samt Feder **B** in die Öffnung des Wasserauslaufs (siehe Abb. 1). Ziehen Sie dann die dehnbare Scheibe **C** innerhalb des Filterhalters **11** über das sternförmige Ende der Tropfstoppachse, um die Teile abschließend zu fixieren (siehe Abb. 2).



Abb. 1

Abb. 2

- 5) Wischen Sie die Filterhalteraufnahme **9** mit einem feuchten Tuch aus.
- 6) Wischen Sie das Gerät mit einem feuchten Tuch ab. Bei Bedarf geben Sie ein mildes Spülmittel auf das Tuch. Stellen Sie jedoch sicher, dass sich keine Spülmittelreste am Gerät befinden und dass es vor der erneuten Benutzung vollständig trocken ist.

Entkalken

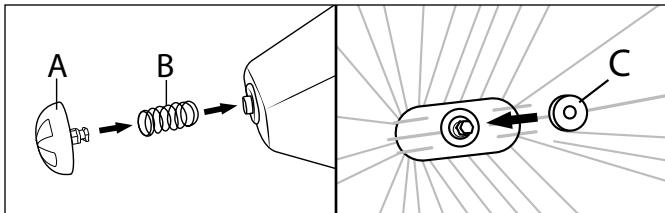
Entkalken Sie die Kaffeemaschine in regelmäßigen Abständen.

HINWEIS

- ▶ Die nötigen Entkalkungs-Abstände können je nach Härtegrad Ihres Wassers sehr unterschiedlich sein. Bei hohem Härtegrad ist eine Entkalkung bereits nach ca. 30 Benutzungen notwendig, bei niedrigem Härtegrad nach ca. 60 Benutzungen. Den Härtegrad Ihres Wassers erfahren Sie beim örtlichen Wasserversorger.

Verwenden Sie ausschließlich für Kaffeemaschinen geeignetes Entkalkungsmittel und beachten Sie die dazugehörige Gebrauchsanleitung.

So gehen Sie zum Entkalken vor:

- 1) Geben Sie das Entkalkungsmittel in den Wassertank 10.
- 2) Füllen Sie die in der Bedienungsanleitung des Entkalkers angegebene Menge Wasser ein, überschreiten Sie jedoch nicht die Markierung von 10 Tassen an der Füllstandsanzeige 4!
- 3) Stellen Sie die Glaskanne 6 wieder auf die Warmhalteplatte 7.
- 4) Drücken Sie den Ein-/Ausschalter 5, um den Brühvorgang zu starten. Der Ein-/Ausschalter 5 leuchtet.
- 5) Warten Sie, bis das Wasser für ca. 2 Tassen durchgelaufen ist und stoppen Sie dann den Brühvorgang, indem Sie noch einmal den Ein-/Ausschalter 5 drücken.
- 6) Lassen Sie das Entkalkungsmittel 15 Minuten einwirken.
- 7) Wiederholen Sie die Schritte 4. - 6. zweimal.
- 8) Starten Sie dann den Brühvorgang und warten Sie, bis das Wasser komplett durchgelaufen ist.
- 9) Lassen Sie die Kaffeemaschine dreimal mit klarem Wasser und maximaler Wassermenge brühen. Dann sind alle Entkalkungsmittelreste entfernt und Sie können die Kaffeemaschine wieder benutzen.

Aufbewahren

- 1) Wenn Sie das Gerät längere Zeit nicht benutzen, stellen Sie sicher, dass sich keine Kaffeepulverreste im Gerät und im Permanentfilter 13 befinden.
- 2) Reinigen Sie das Gerät wie unter „**Reinigen und Pflegen**“ beschrieben.
- 3) Schieben Sie das Kabel in das Kabelstufach 8.

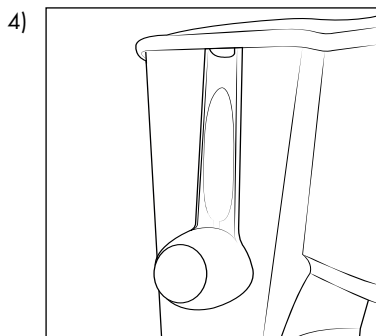

Legen Sie den Kaffeepulverlöffel 12 zur Aufbewahrung in die Glaskanne 6. Alternativ hängen Sie den Kaffeepulverlöffel 12 seitlich am Rand vom Wassertank 10 auf (siehe Abb. 3): Im Griff ist ein Haken integriert. Drücken Sie den Kaffeepulverlöffel 12 leicht gegen das Gerät, um den Gerätedeckel am Griff 1 zu schließen.

Abb. 3

- 5) Lagern Sie das trockene Gerät an einem sauberen und staubfreien Ort.

Fehlerbehebung

In diesem Kapitel erhalten Sie wichtige Hinweise zur Störungslokalisierung und Störungsbehebung. Die nachfolgende Tabelle hilft bei der Lokalisierung und Behebung kleinerer Störungen.

Fehler	Mögliche Ursache	Behebung
Das Gerät lässt sich nicht einschalten.	Der Netzstecker ist nicht angeschlossen.	Schließen Sie den Netzadapter richtig am Gerät an.
	Die Steckdose liefert keine Spannung.	Überprüfen Sie die Haussicherungen.
	Das Gerät ist beschädigt.	Wenden Sie sich an den Kundenservice.

HINWEIS

Wenn Sie mit den vorstehend genannten Schritten das Problem nicht lösen können, wenden Sie sich bitte an den Kundenservice.

Ersatzteile bestellen

Sie können Ersatzteile für dieses Produkt bequem im Internet unter www.kompernass.com dauerhaft nachbestellen.



Scannen Sie den QR-Code mit Ihrem Smartphone/Tablet. Mit diesem QR-Code gelangen Sie direkt auf unsere Webseite und können die verfügbaren Ersatzteile einsehen und bestellen.

HINWEIS

- ▶ Sollten Sie Probleme mit der Online-Bestellung haben, können Sie sich telefonisch oder per E-Mail an unser Servicecenter wenden.
- ▶ Geben Sie immer die Artikelnummer (IAN) 462795_2310 bei Ihrer Bestellung mit an.
- ▶ Bitte beachten Sie, dass nicht für alle Lieferländer eine Online-Bestellung von Ersatzteilen möglich ist.

Entsorgung

Gerät entsorgen



Das nebenstehende Symbol einer durchgestrichenen Mülltonne auf Rädern zeigt an, dass dieses Gerät der Richtlinie 2012/19/EU unterliegt. Diese Richtlinie besagt, dass Sie dieses Gerät am Ende seiner Nutzungszeit nicht mit dem normalen Haushaltsmüll entsorgen dürfen, sondern in speziell eingerichteten Sammelstellen, Wertstoffhöfen oder Entsorgungsbetrieben abgeben müssen.

Diese Entsorgung ist für Sie kostenfrei. Schonen Sie die Umwelt und entsorgen Sie fachgerecht.

Für den deutschen Markt gilt:

Beim Kauf eines Neugerätes haben Sie das Recht, ein entsprechendes Altgerät an Ihren Händler zurückzugeben. Händler von Elektro- und Elektronikgeräten sowie Lebensmittelhändler, die regelmäßig Elektro- und Elektronikgeräte verkaufen, sind verpflichtet, bis zu drei Altgeräte unentgeltlich zurückzunehmen, auch ohne dass ein Neugerät gekauft wird, wenn die Altgeräte in keiner Abmessung größer als 25 cm sind. LIDL bietet Ihnen Rücknahmemöglichkeiten direkt in den Filialen und Märkten an.

Sofern Ihr Altgerät personenbezogene Daten enthält, sind Sie selbst für deren Löschung verantwortlich, bevor Sie es zurückgeben.



Weitere Möglichkeiten zur Entsorgung des ausgedienten Produkts erfahren Sie bei Ihrer Gemeinde- oder Stadtverwaltung.

Verpackung entsorgen



Die Verpackungsmaterialien sind nach umweltverträglichen und entsorgungstechnischen Gesichtspunkten ausgewählt und deshalb recyclebar. Entsorgen Sie nicht mehr benötigte Verpackungsmaterialien gemäß den örtlich geltenden Vorschriften.



Entsorgen Sie die Verpackung umweltgerecht. Beachten Sie die Kennzeichnung auf den verschiedenen Verpackungsmaterialien und trennen Sie diese gegebenenfalls gesondert. Die Verpackungsmaterialien sind gekennzeichnet mit Abkürzungen (a) und Ziffern (b) mit folgender Bedeutung: 1–7: Kunststoffe, 20–22: Papier und Pappe, 80–98: Verbundstoffe.

Technische Daten

Netzspannung	220 - 240 V ~ (Wechselstrom) / 50 - 60 Hz
Nennleistung	1000 W
Nutzvolumen Wassertank 	1,38 L
Nutzvolumen Glaskanne 	1,25 L
	Alle Teile dieses Gerätes, die mit Lebensmitteln in Berührung kommen, sind lebensmittelecht.

Garantie der Kompernaß Handels GmbH

Sehr geehrte Kundin, sehr geehrter Kunde,

Sie erhalten auf dieses Gerät 3 Jahre Garantie ab Kaufdatum. Im Falle von Mängeln dieses Produkts stehen Ihnen gegen den Verkäufer des Produkts gesetzliche Rechte zu. Diese gesetzlichen Rechte werden durch unsere im Folgenden dargestellte Garantie nicht eingeschränkt.

Garantiebedingungen

Die Garantiefrist beginnt mit dem Kaufdatum. Bitte bewahren Sie den Kassenbon gut auf. Dieser wird als Nachweis für den Kauf benötigt.

Tritt innerhalb von drei Jahren ab dem Kaufdatum dieses Produkts ein Material- oder Fabrikationsfehler auf, wird das Produkt von uns – nach unserer Wahl – für Sie kostenlos repariert, ersetzt oder der Kaufpreis erstattet.

Diese Garantieleistung setzt voraus, dass innerhalb der Dreijahresfrist das defekte Gerät und der Kaufbeleg (Kassenbon) vorgelegt und schriftlich kurz beschrieben wird, worin der Mangel besteht und wann er aufgetreten ist. Wenn der Defekt von unserer Garantie gedeckt ist, erhalten Sie das reparierte oder ein neues Produkt zurück. Mit Reparatur oder Austausch des Produkts beginnt kein neuer Garantiezeitraum.

Garantiezeit und gesetzliche Mängelansprüche

Die Garantiezeit wird durch die Gewährleistung nicht verlängert. Dies gilt auch für ersetzte und reparierte Teile. Eventuell schon beim Kauf vorhandene Schäden und Mängel müssen sofort nach dem Auspacken gemeldet werden. Nach Ablauf der Garantiezeit anfallende Reparaturen sind kostenpflichtig.

Garantieumfang

Das Gerät wurde nach strengen Qualitätsrichtlinien sorgfältig produziert und vor Auslieferung gewissenhaft geprüft.

Die Garantieleistung gilt für Material- oder Fabrikationsfehler. Diese Garantie erstreckt sich nicht auf Produktteile, die normaler Abnutzung ausgesetzt sind und daher als Verschleißteile angesehen werden können oder für Beschädigungen an zerbrechlichen Teilen, z. B. Schalter, Akkus oder Teile, die aus Glas gefertigt sind. Diese Garantie verfällt, wenn das Produkt beschädigt, nicht sachgemäß benutzt oder gewartet wurde. Für eine sachgemäße Benutzung des Produkts sind alle in der Bedienungsanleitung aufgeführten Anweisungen genau einzuhalten. Verwendungszwecke und Handlungen, von denen in der Bedienungsanleitung abgeraten oder vor denen gewarnt wird, sind unbedingt zu vermeiden. Das Produkt ist nur für den privaten und nicht für den gewerblichen Gebrauch bestimmt. Bei missbräuchlicher und unsachgemäßer Behandlung, Gewaltanwendung und bei Eingriffen, die nicht von unserer autorisierten Serviceniederlassung vorgenommen wurden, erlischt die Garantie.

Abwicklung im Garantiefall

Um eine schnelle Bearbeitung Ihres Anliegens zu gewährleisten, folgen Sie bitte den folgenden Hinweisen:

- Bitte halten Sie für alle Anfragen den Kassenbon und die Artikelnummer (IAN) 462795_2310 als Nachweis für den Kauf bereit.
- Die Artikelnummer entnehmen Sie bitte dem Typenschild am Produkt, einer Gravur am Produkt, dem Titelblatt der Bedienungsanleitung (unten links) oder dem Aufkleber auf der Rück- oder Unterseite des Produktes.
- Sollten Funktionsfehler oder sonstige Mängel auftreten, kontaktieren Sie zunächst die nachfolgend benannte Serviceabteilung **telefonisch** oder per **E-Mail**.
- Ein als defekt erfasstes Produkt können Sie dann unter Beifügung des Kaufbelegs (Kassenbon) und der Angabe, worin der Mangel besteht und wann er aufgetreten ist, für Sie portofrei an die Ihnen mitgeteilte Serviceanschrift übersenden.



Auf www.lidl-service.com können Sie diese und viele weitere Handbücher, Produktvideos und Installationssoftware herunterladen.

Mit diesem QR-Code gelangen Sie direkt auf die Lidl-Service-Seite (www.lidl-service.com) und können durch die Eingabe der Artikelnummer (IAN) 462795_2310 Ihre Bedienungsanleitung öffnen.

Service

DE Service Deutschland

Tel.: 0800 5435 111 (kostenfrei aus dem dt. Festnetz/Mobilfunknetz)

E-Mail: kompernass@lidl.de

AT Service Österreich

Tel.: 0800 447 744

E-Mail: kompernass@lidl.at

CH Service Schweiz

Tel.: 0800 56 44 33

E-Mail: kompernass@lidl.ch

IAN 462795_2310

Importeur

Bitte beachten Sie, dass die folgende Anschrift keine Serviceanschrift ist.

Kontaktieren Sie zunächst die benannte Servicestelle.

KOMPERNASS HANDELS GMBH

BURGSTRASSE 21

44867 BOCHUM

DEUTSCHLAND

www.kompernass.com

KOMPERNASS HANDELS GMBH

BURGSTRASSE 21

44867 BOCHUM

GERMANY

www.kompennass.com

Stand der Informationen · Version des informations

Versione delle informazioni:

03/2024 · Ident.No.: SKMK1000A1-012024-2

IAN 462795_2310

