



EISZAPFEN-LICHTERKETTE
ICICLE LIGHTS
GUIRLANDE LUMINEUSE STALACTITES

(DE) (AT) (CH)

EISZAPFEN-LICHTERKETTE

Gebrauchsanweisung

(FR) (BE)

**GUIRLANDE LUMINEUSE
STALACTITES**

Notice d'utilisation

(PL)

**GIRLANDA ŚWIETLNA - SOPLA
LODU**

Instrukcja użytkowania

(SK)

SVETELNÉ CENCÚLE

Návod na používanie

(DK)

ISTAP LYSKÆDE

Brugervejledning

(HU)

JÉGCSAP FÉNYFÜZÉR

Használati útmutató

(GB) (IE)

ICICLE LIGHTS

Instructions for use

(NL) (BE)

IJSPEGEL-LAMPJESKETING

Gebruiksaanwijzing

(CZ)

SVĚTELNÉ RAMPOUCHY

Návod k použití

(ES)

**CADENA DE LUCES CON
CARÁMBANOS**

Instrucciones de uso

(IT)

**CATENA LUMINOSA CON
GHIACCIOLI**

Istruzioni d'uso



IAN 459165_2401

A

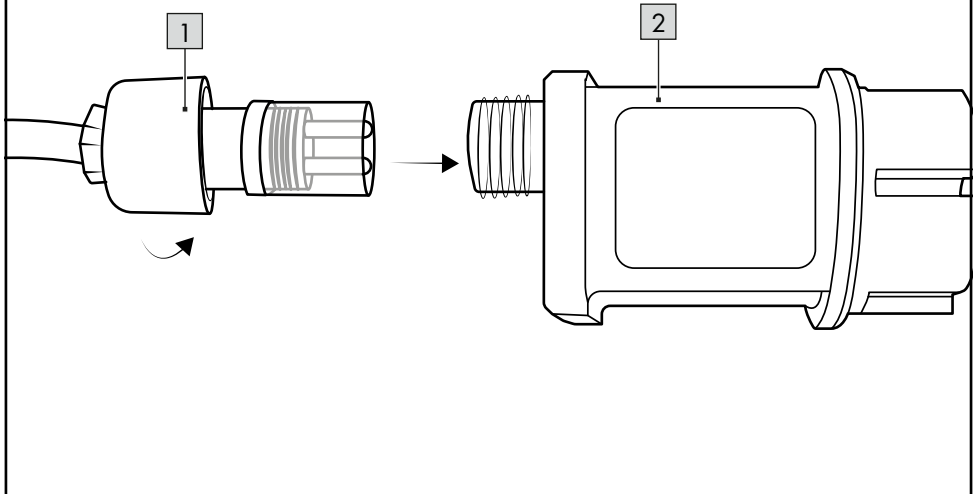

B

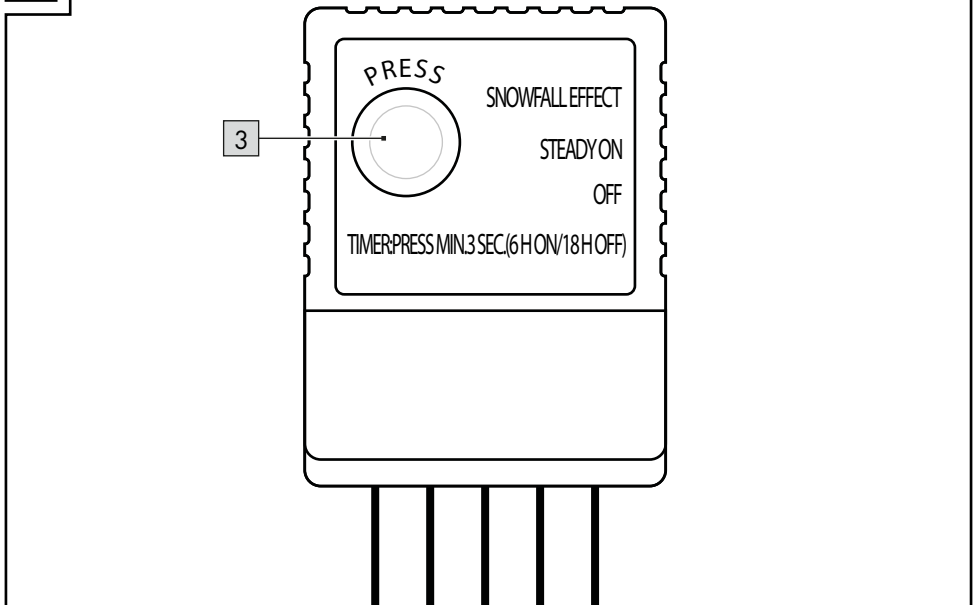

Herzlichen Glückwunsch!

Mit Ihrem Kauf haben Sie sich für einen hochwertigen Artikel entschieden. Machen Sie sich vor der ersten Verwendung mit dem Artikel vertraut.



Lesen Sie hierzu aufmerksam die nachfolgende Gebrauchsanweisung.

Benutzen Sie den Artikel nur wie beschrieben und für die angegebenen Einsatzbereiche. Bewahren Sie diese Gebrauchsanweisung gut auf. Händigen Sie alle Unterlagen bei Weitergabe des Artikels an Dritte ebenfalls mit aus.

Lieferumfang

- 1 x Eiszapfen-Lichterkette
- 1 x Gebrauchsanweisung

Technische Daten

Gesamtlänge: ca. 17,75 m

Zuleitung: ca. 10 m

Lichterkette: 4,5V \equiv 0,65 W

Farbwertanteile:

$-x < 0,270 / x > 0,530$

$-y < -2,3172 x^2 + 2,3653 x - 0,2199 /$

$y > -2,3172 x^2 + 2,3653 x - 0,1595$

Betriebsgerät

Modell:

EU: 23S0360G045W1D

BS: 23S0360B045N1D

CH: 23S0360S045F1D

Taizhou Sanshan Electrical Appliance Co., Ltd.

Eingang: 220 - 240V \sim 50/60 Hz, 0,15 A

Ausgang: 4,5V \equiv 3,6 W

\equiv Symbol für Gleichspannung

\sim Symbol für Wechselspannung

CE Hiermit erklärt Delta-Sport Handelskontor GmbH, dass dieser Artikel mit den folgenden grundlegenden Anforderungen und den übrigen einschlägigen Bestimmungen übereinstimmt.

2014/30/EU - EMV-Richtlinie

2011/65/EU - RoHS-Richtlinie

2014/35/EU - LVD-Richtlinie



Herstellungsdatum (Monat/Jahr):
06/2024

Bestimmungsgemäße Verwendung

Der Artikel ist nur für den privaten Gebrauch im Innen- und Außenbereich und nicht für den gewerblichen Gebrauch zu verwenden. Der Artikel ist zu Dekorationszwecken geeignet.

Dieser Artikel ist ein Spezialprodukt, weil die x/y-Koordinaten außerhalb des theoretischen Weißpunktes liegen.



spritzwassergeschützt



Timerfunktion: 6 h eingeschaltet /
18 h ausgeschaltet



Nicht zur allgemeinen Raumbelichtung im Haushalt geeignet.

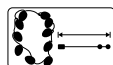

Gesamtlänge ca. 17,75 m, davon
ca. 10 m Zuleitung

Verwendete Symbole



Schutzklasse II



kurzschlussfester
Sicherheitstransformator



Polarität



unabhängiges Betriebsgerät



Betriebsgerät kann durch den
Endverbraucher getauscht werden.

Sicherheitshinweise

Wichtig: Lesen Sie diese Gebrauchsanweisung sorgfältig und bewahren Sie diese unbedingt auf!

Lebensgefahr!

- Achtung. Nicht für Kinder geeignet! Erstickungsgefahr, da kleine Teile verschluckt oder eingeatmet werden können!
- Lassen Sie Kinder niemals unbeaufsichtigt mit dem Verpackungsmaterial. Es besteht Erstickungsgefahr.
- Außerhalb der Reichweite von Kindern aufhängen.
- Die Lichterkette darf nicht an die Netzversorgung angeschlossen werden, wenn sie noch in der Verpackung ist.
- Dieser Artikel kann von Kindern ab 8 Jahren und darüber sowie von Personen mit verringerten physischen, sensorischen oder mentalen Fähigkeiten oder Mangel an Erfahrung und Wissen benutzt werden, wenn sie beaufsichtigt oder bezüglich des sicheren Gebrauchs des Artikels unterwiesen wurden und die daraus resultierenden Gefahren verstehen. Kinder dürfen nicht mit dem Artikel spielen. Reinigung und Benutzer-Wartung dürfen nicht von Kindern ohne Beaufsichtigung durchgeführt werden.

Stromschlaggefahr!

- Der Artikel darf nur mit dem mitgelieferten Betriebsgerät (LED-Treiber) verwendet werden.
- Tauchen Sie weder den Artikel noch das Kabel oder das Betriebsgerät in Wasser oder andere Flüssigkeiten.
- Fassen Sie das Betriebsgerät niemals mit feuchten Händen an.
- Ziehen Sie das Betriebsgerät nie am Kabel aus der Steckdose, sondern fassen Sie immer das Betriebsgerät an.
- Betreiben Sie den Artikel nicht, wenn er sichtbare Schäden aufweist oder das Kabel bzw. das Betriebsgerät defekt ist.
- Die Lichtquelle dieser Leuchte ist nicht ersetzbar; wenn die Lichtquelle ihr Lebensdauernende erreicht hat, ist die gesamte Leuchte zu ersetzen.
- **WARNUNG - DIESE LICHTERKETTE DARF OHNE DIE ORDNUNGSGEMÄß ANGEBRACHTEN DICHTUNGSRINGE NICHT BENUTZT WERDEN.**

Verletzungsgefahr!

- Achtung. Alle Verpackungs- und Befestigungsmaterialien sind nicht Bestandteil des Artikels und müssen aus Sicherheitsgründen stets entfernt werden, bevor der Artikel benutzt wird.
- Prüfen Sie den Artikel vor jedem Gebrauch auf Beschädigungen oder Abnutzungen. Der Artikel darf nur in einwandfreiem Zustand verwendet werden!
- Halten Sie den Artikel, das Betriebsgerät und das Kabel von offenem Feuer und heißen Flächen fern.
- Verlegen Sie das Kabel so, dass es nicht zur Stolperfalle wird.
- Es dürfen keine Modifikationen am Artikel vorgenommen werden!

Vermeidung von Sachschäden!

- Knicken Sie das Kabel nicht und legen Sie es nicht über scharfe Kanten.
- Verwenden Sie das Kabel nie als Tragegriff.
- Der Artikel darf nur mit dem mitgelieferten Betriebsgerät (LED-Treiber) verwendet werden.

Verwendung

1. Entfernen Sie alle Verpackungsmaterialien vom Artikel.
 2. Verbinden Sie das Betriebsgerät (2) mit der Leitung (1), wie in Abb. A gezeigt.
- Hinweis:** Achten Sie auf die Plus-/Minus-Pole im Betriebsgerät.
3. Stecken Sie das Betriebsgerät in die Steckdose.
 4. Drücken Sie einmal die Taste (3), um den Artikel mit Tropfeffekt zu aktivieren (Abb. B).
 5. Drücken Sie die Taste erneut, um den Artikel für den Dauerbetrieb einzuschalten.
 6. Drücken Sie die Taste ein weiteres Mal, um den Artikel auszuschalten.
 7. Drücken Sie die Taste etwa drei Sekunden lang, um die Timerfunktion zu aktivieren (Abb. B). Das Aufleuchten der grünen LED zeigt den laufenden Betriebsmodus der Timerfunktion an.

Hinweis: Bei der Timerfunktion ist das Licht für 6 Stunden eingeschaltet und für 18 Stunden ausgeschaltet. Der Rhythmus wiederholt sich täglich.

Lagerung, Reinigung

Lagern Sie den Artikel bei Nichtbenutzung immer trocken und sauber bei Raumtemperatur. Nur mit einem feuchten Reinigungstuch reinigen und anschließend trockenwischen. Das Betriebsgerät darf während der Reinigung nicht nass werden.

WICHTIG! Nie mit scharfen Reinigungsmitteln reinigen.

Hinweise zur Entsorgung



Die durchgestrichene Mülltonne ist ein Verbraucherhinweis der Richtlinie 2012/19/EU und weist darauf hin, dass dieses Gerät am Ende seiner Nutzungszeit nicht im Hausmüll entsorgt werden darf. Das Gerät ist bei eingerichteten Sammelstellen, Wertstoffhöfen oder Entsorgungsbetrieben abzugeben. Zudem sind Vertreiber von Elektro- und Elektronikgeräten sowie Vertreiber von Lebensmitteln zur Rücknahme verpflichtet.

LIDL bietet Ihnen Rückgabemöglichkeiten direkt in den Filialen und Märkten an. Rückgabe und Entsorgung sind für Sie kostenfrei.

Beim Kauf eines Neugeräts haben Sie das Recht, ein entsprechendes Altgerät unentgeltlich zurückzugeben.

Zusätzlich haben Sie die Möglichkeit, unabhängig vom Kauf eines Neugeräts, unentgeltlich (bis zu drei) Altgeräte abzugeben, die in keiner Abmessung größer als 25 cm sind.

Bitte löschen Sie vor der Rückgabe alle personenbezogenen Daten.

Bitte entnehmen Sie vor der Rückgabe Batterien oder Akkus, die nicht vom Altgerät umschlossen sind, sowie Lampen, die zerstörungsfrei entnommen werden können, und führen diese einer separaten Sammlung zu.

Batterien/Akkus dürfen nicht über den Hausmüll entsorgt werden. Sie können giftige Schwermetalle enthalten und unterliegen der Sondermüllbehandlung. Die chemischen Symbole der Schwermetalle sind wie folgt: Cd = Cadmium, Hg = Quecksilber, Pb = Blei. Geben Sie deshalb verbrauchte Batterien/Akkus bei einer kommunalen Sammelstelle ab.



Weitere Informationen zur Entsorgung des ausgedienten Geräts erhalten Sie bei Ihrer Gemeinde- oder Stadtverwaltung. Entsorgen Sie das Gerät und die Verpackung umweltschonend. Bewahren Sie Verpackungsmaterialien (wie z. B. Folienbeutel) für Kinder unerreichbar auf.



Beachten Sie die Kennzeichnung der Verpackungsmaterialien bei der Abfalltrennung, diese sind gekennzeichnet mit Abkürzungen (a) und Nummern (b) mit folgender Bedeutung: 1-7: Kunststoffe / 20-22: Papier und Pappe / 80-98: Verbundstoffe. Der Artikel und die Verpackungsmaterialien sind recycelbar, entsorgen Sie diese getrennt für eine bessere Abfallbehandlung.

Hinweise zur Garantie und Serviceabwicklung

Der Artikel wurde mit großer Sorgfalt und unter ständiger Kontrolle produziert. DELTA-SPORT HANDELSKONTOR GmbH räumt privaten Endkunden auf diesen Artikel drei Jahre Garantie ab Kaufdatum (Garantiefrist) nach Maßgabe der folgenden Bestimmungen ein. Die Garantie gilt nur für Material- und Verarbeitungsfehler. Die Garantie erstreckt sich nicht auf Teile, die der normalen Abnutzung unterliegen und deshalb als Verschleißteile anzusehen sind (z. B. Batterien) sowie nicht auf zerbrechliche Teile wie Schalter oder Teile, die aus Glas gefertigt sind. Ansprüche aus dieser Garantie sind ausgeschlossen, wenn der Artikel unsachgemäß oder missbräuchlich oder nicht im Rahmen der vorgesehenen Bestimmung oder des vorgesehenen Nutzungsumfangs verwendet wurde oder Vorgaben in der Anleitung/Anweisung nicht beachtet wurden, es sei denn, der Endkunde weist nach, dass ein Material- oder Verarbeitungsfehler vorliegt, der nicht auf einem der vorgenannten Umstände beruht.

Ansprüche aus der Garantie können nur innerhalb der Garantiefrist unter Vorlage des Originalkassenbelegs geltend gemacht werden. Bitte bewahren Sie deshalb den Originalkassenbeleg auf. Die Garantiefrist wird durch etwaige Reparaturen aufgrund der Garantie, gesetzlicher Gewährleistung oder Kulanz nicht verlängert. Dies gilt auch für ersetzte und reparierte Teile. Bitte wenden Sie sich bei Beanstandungen zunächst an die untenstehende Service-Hotline oder setzen Sie sich per E-Mail mit uns in Verbindung. Liegt ein Garantiefall vor, wird der Artikel von uns – nach unserer Wahl – für Sie kostenlos repariert, ersetzt oder der Kaufpreis erstattet. Weitere Rechte aus der Garantie bestehen nicht. Ihre gesetzlichen Rechte, insbesondere Gewährleistungsansprüche gegenüber dem jeweiligen Verkäufer, werden durch diese Garantie nicht eingeschränkt.

IAN: 459165_2401

- (DE)** Kundenservice Deutschland
Tel.: 0800 5435 111
E-Mail: deltasport@lidl.de
- (AT)** Service Österreich
Tel.: 0800 447744
E-Mail: deltasport@lidl.at
- (CH)** Service Schweiz
Tel.: 0800 56 44 33
E-Mail: deltasport@lidl.ch

| Zusätzliche Informationen nach Verordnung 2019/2020/EU | |
|--|---|
| maximale Ausgangsleistung des Betriebsgerätes | 3.6 W |
| Art der Lichtquelle, für die das Betriebsgerät bestimmt ist: | LED |
| Wirkungsgrad bei Volllast | 75% |
| Leistungsaufnahme im Leerlaufzustand (P_{no}) | 0,17 W |
| Leistungsaufnahme im Bereitschaftszustand (P_{sb}) | 0,17 W |
| Leistungsaufnahme im vernetzten Bereitschaftsbetrieb (P_{net}) | / |
| Möglichkeit des Dimmens von Lichtquellen | Das Betriebsgerät eignet sich nicht zum Dimmen von Lichtquellen |
| Äußere Abmessungen des Betriebsgeräts | Modell EU: 23S0360G045W1D 42 x 42 x 97 mm Modell BS: 23S0360B045N1D 48 x 42,6 x 99 mm Modell CH: 23S0360S045F1D 48 x 48 x 96,5 mm |
| Gewicht des Betriebsgeräts | Modell EU: 44,4 g Modell BS: 46,6 g Modell CH: 42,4 g |
| Entfernen des Betriebsgeräts vom Artikel | Betriebsgerät aus Steckdose ziehen und vom Artikel trennen |
| Möglichkeit kompatibler dimmbarer Lichtquellen | Das Betriebsgerät eignet sich nicht zum Dimmen von Lichtquellen |

Congratulations!

You have chosen to purchase a high-quality product. Familiarise yourself with the product before using it for the first time.

 **Read the following instructions for use carefully.**

Use the product only as described and only for the given areas of application. Store these instructions for use carefully. When passing the product on to third parties, please also hand over all accompanying documents.

Package contents

- 1 x icicle fairy lights
- 1 x instructions for use

Technical data

Total length: approx. 17.75m

Supply cable: approx. 10m

Fairy lights: 4.5V \equiv 0,65W

Chromaticity coordinates:

$-x < 0.270 / x > 0.530$

$-y < -2.3172 x^2 + 2.3653 x - 0.2199 /$

$y > -2.3172 x^2 + 2.3653 x - 0.1595$

Operating unit

Model:

EU: 23S0360G045W1D

BS: 23S0360B045N1D

CH: 23S0360S045F1D

Taizhou Sanshan Electrical Appliance Co., Ltd.

Input: 220-240V \sim 50/60Hz, 0.15A

Output: 4.5V \equiv 3.6W

 DC voltage symbol

 AC voltage symbol

UK CA UK Conformity Assessed
Delta-Sport Handelskontor GmbH
hereby declares that this product meets the following basic requirements, as well as other important regulations:

Electrical Equipment (Safety) Regulations 2016
Electromagnetic Compatibility Regulations 2016
The Restriction of the Use of Certain Hazardous Substances in Electrical and Electronic Equipment Regulations 2012

CE Delta-Sport Handelskontor GmbH hereby declares that this product meets the following basic requirements, as well as other important regulations:

2014/30/EU - EMC Directive

2011/65/EU - RoHS Directive

2014/35/EU - Low Voltage Directive

 Date of manufacture (month/year):
06/2024

Intended use

The product is intended for private use indoors and outdoors only and is not suitable for commercial use. The product can be used for decorative purposes.

This product is a special product because the x/y coordinates are outside the theoretical white point.



Splashproof



Timer function: 6 hrs on/18 hrs off



Not suitable for general household lighting.

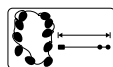

Total length approx. 17.75m, of which approx. 10m supply cable

Symbols used



Protection class II



Short-circuit proof safety transformer



Polarity



Independent operating unit



Operating unit can be replaced by the end user.

Safety information

Important: read these instructions for use carefully and keep them in a safe place!

Danger to life!

- Warning. Not suitable for children! Choking hazard – contains small parts.
- Never leave children unattended with the packaging materials. There is a risk of suffocation.
- Hang out of the reach of children.
- Do not connect the fairy lights to the mains supply while they are still in the packaging.
- This product can be used by children above the age of 8 and by people with reduced physical, sensory, or mental capacities or by those lacking experience and knowledge provided they are supervised or have been instructed in the safe use of the product and understand the risks involved. Children may not play with the product. Cleaning and user maintenance may not be performed by children without supervision.

Risk of electric shock!

- The product may be used only with the supplied control gear (LED driver).
- Do not immerse the product, the cable or the operating unit in water or other liquids.
- Never touch the operating unit with wet hands.
- Never pull the operating unit out of the socket by the cable, but always hold the operating unit.

- Do not operate the product if it is visibly damaged or if the cable or the operating unit is defective.
- The product's light source is not replaceable; the entire light must be replaced once the light source has reached the end of its service life.
- **WARNING – THESE FAIRY LIGHTS CANNOT BE USED WITHOUT THE PROPERLY ATTACHED SEALING RINGS.**

Risk of injury!

- Warning. None of the packaging or fastening materials are part of the product itself and must always be removed for safety reasons before the product is used.
- Check the product for damage or wear before each use. Use the product only if it is in perfect condition!
- Keep the product, the operating unit and the cable away from open flames and hot surfaces.
- Lay the power cable in such a way that it is not a tripping hazard.
- No modifications may be made to the product!

Preventing damage to the product!

- Do not bend the power cable or lay it over sharp edges.
- Never use the cable as a carrying handle.
- The product may be used only with the supplied control gear (LED driver).

Use

1. Remove all packaging materials from the product.
2. Connect the control gear (2) to the lead (1) as shown in Fig. A.

Note: pay attention to the plus/minus poles in the control gear.

3. Plug the operating unit into the socket.
4. Press the button (3) once to activate the product with drip effect (Fig. B).
5. Press the button again to switch the product on for continuous operation.
6. Press the button once more to switch the product off.

7. Press the button for about three seconds to activate the timer function (Fig. B). The lighting up of the green LED indicates the running operating mode of the timer function.

Note: in the timer function, the light is on for 6 hours and off for 18 hours. This rhythm repeats itself daily.

Storage, cleaning

When not in use, always store the product clean and dry at room temperature. Only clean the product with a damp cloth and wipe dry afterwards. The operating unit must not get wet during cleaning.

IMPORTANT! Never clean the product with harsh cleaning agents.

Disposal



The accompanying symbol indicates that this device complies with Directive 2012/19/EU. This directive indicates that you may not dispose of this device along with basic household waste at the end of its useful life and instead must hand it in to specifically designated collection sites, valuable substance collection stations, or waste disposal facilities.

Look after the environment and dispose of waste properly.

Batteries may not be disposed of with household waste. They may contain toxic heavy metals and are subject to hazardous waste treatment. The chemical symbols of the heavy metals are as follows: Cd = cadmium, Hg = mercury, Pb = lead. Dispose of used batteries at a municipal collection site.



For further information about disposal of the product no longer needed, contact your local council. Dispose of the product and the packaging in an environmentally friendly manner. Store the packaging materials (foil bags, for example) out of the reach of children.



Note the label on the packaging materials when separating waste, as these are labelled with abbreviations (a) and numbers (b) with the following meaning: 1–7: plastics / 20–22: paper and cardboard / 80–98: composite materials.

The product and the packaging materials can be recycled, dispose of them separately for better treatment of waste.

Notes on the guarantee and service handling

The product was produced with great care and under continuous quality control. DELTA-SPORT HANDELSKONTOR GmbH gives private end customers a three-year guarantee on this product from the date of purchase (guarantee period) in accordance with the following provisions. The guarantee is only valid for material and manufacturing defects. The guarantee does not cover parts that are subject to normal wear and tear and that are thus considered wear parts (e.g. batteries) and it does not cover fragile parts such as switches or parts that are made of glass.

Claims under this guarantee are excluded if the product has been used incorrectly, improperly, or contrary to the intended purpose, or if the provisions in the instructions for use were not observed, unless the end customer proves that a material or manufacturing defect exists that was not caused by one of the aforementioned circumstances.

Claims under the guarantee can only be made within the guarantee period by presenting the original sales receipt. Please therefore keep the original sales receipt. The guarantee period is not extended by any repairs carried out under the guarantee, under statutory guarantees, or as a gesture of goodwill. This also applies to replaced and repaired parts.

If you wish to make a claim please first contact the service hotline mentioned below or contact us by e-mail. If there is a guarantee case, then the product will be repaired or replaced free of charge to you or the purchase price will be refunded, depending on our choice. There are no further rights from the guarantee.

Your legal rights, in particular guarantee claims against the respective seller, are not limited by this guarantee.

IAN: 459165_2401

(GB) Service Great Britain
Tel.: 0800 404 7657
E-Mail: deltasport@lidl.co.uk

(IE) Service Ireland
Tel.: 1800 101010
E-Mail: deltasport@lidl.ie

| Additional information according to Regulation 2019/2020/EU | |
|--|---|
| Maximum power output of the operating unit | 3,6W |
| Type of light source for which the operating unit is intended: | LED |
| Full-load power consumption | 75% |
| No-load power consumption (P_{no}) | 0,17 W |
| Power consumption on standby (P_{sb}) | 0,17 W |
| Power consumption on standby when connected (P_{net}) | / |
| Possibility of dimming light sources | The operating unit is not suitable for dimming light sources |
| External dimensions of the operating unit | Model: EU: 23S0360G045W1D 42 x 42 x 97mm Model BS: 23S0360B045N1D 48 x 42,6 x 99mm Model CH: 23S0360S045F1D 48 x 48 x 96,5 mm |
| Weight of operating unit | Model: EU: 44,4g Model BS: 46,6g Model CH: 42,4g |
| Remove the operating unit from the product | Pull the operating unit out of the socket and separate it from the product |
| Possibility of compatible dimmable light sources | The operating unit is not suitable for dimming light sources |

Félicitations !

Vous venez d'acquérir un article de grande qualité. Avant la première utilisation, familiarisez-vous avec l'article.



Pour cela, veuillez lire attentivement la notice d'utilisation suivante.

Utilisez l'article uniquement comme indiqué et pour les domaines d'utilisation mentionnés. Conservez bien cette notice d'utilisation. Si vous cédez l'article à un tiers, veuillez à lui remettre l'ensemble de la documentation.

Étendue de la livraison

- 1 guirlande lumineuse en forme de stalactites de glace
- 1 notice d'utilisation

Caractéristiques techniques

Longueur totale : env. 17,75 m
Câble d'alimentation : env. 10 m
Guirlande lumineuse : 4,5 V \equiv 0,65 W
Coordonnées chromatiques :
– $x < 0,270 / x > 0,530$
– $y < -2,3172 x^2 + 2,3653 x - 0,2199 /$
 $y > -2,3172 x^2 + 2,3653 x - 0,1595$

Dispositif de fonctionnement

Modèle :

EU : 23S0360G045W1D

BS : 23S0360B045N1D

CH : 23S0360S045F1D

Taizhou Sanshan Electrical Appliance Co., Ltd.

Entrée : 220 - 240 V \sim 50/60 Hz, 0,15 A

Sortie : 4,5 V \equiv 3,6 W

\equiv Symbole de tension continue

\sim Symbole de tension alternative

CE Delta-Sport Handelskontor GmbH déclare par la présente que cet article répond aux exigences essentielles et aux autres dispositions en vigueur suivantes :

2014/30/UE – Directive européenne CEM

2011/65/UE – Directive RoHS

2014/35/UE – Directive relative aux limites de tension (LVD)



Date de fabrication (mois/année) :
06/2024

Utilisation conforme à sa destination

L'article est uniquement destiné à un usage privé à l'intérieur et à l'extérieur et n'est pas prévu pour une utilisation commerciale. L'article est destiné à des fins décoratives.

Cet article est un produit spécial, parce que les coordonnées x/y se situent en dehors du point blanc théorique.



Protégé contre les projections d'eau



Fonction minuterie : 6 h en marche/18 h à l'arrêt



Ne convient pas pour l'éclairage général de pièces de la maison.

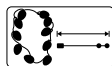

Longueur totale env. 17,75 m, dont env. 10 m de câble d'alimentation

Pictogrammes utilisés



Classe de protection II



Transformateur de sécurité résistant aux courts-circuits



Polarité



Dispositif de fonctionnement indépendant



Le dispositif de fonctionnement peut être remplacé par l'utilisateur final.

Consignes de sécurité

Important : lisez attentivement cette notice d'utilisation et conservez-la impérativement !

Danger de mort !

- Attention. Ne convient pas aux enfants ! Risque d'étouffement en raison de petites pièces pouvant être avalées ou aspirées !
- Ne laissez jamais les enfants sans surveillance avec le matériel d'emballage. Il existe un danger de suffocation.
- Suspendre hors de portée des enfants.
- La guirlande ne doit pas être raccordée à l'alimentation secteur lorsqu'elle se trouve encore dans l'emballage.
- Cet article peut être utilisé par des enfants à partir de 8 ans et par des personnes ayant des aptitudes physiques, sensorielles ou mentales réduites ou manquant d'expérience et de connaissances, uniquement si ces derniers sont supervisés ou ont reçu des instructions concernant une utilisation sécurisée de l'article et qu'ils comprennent les risques encourus. Les enfants ne doivent pas jouer avec l'article. Le nettoyage et l'entretien relevant de l'utilisateur ne doivent pas être réalisés par des enfants sans surveillance.

Risque de choc électrique !

- L'article ne doit être utilisé qu'avec le dispositif de fonctionnement (driver de LED) fourni.

- Ne pas immerger l'article, le cordon ou le dispositif de fonctionnement dans de l'eau ou d'autres liquides.
- Ne touchez jamais le dispositif de fonctionnement avec les mains mouillées.
- Ne débranchez jamais le transformateur de la prise de courant en tirant sur le cordon, mais toujours en saisissant le dispositif de fonctionnement.
- N'utilisez pas l'article s'il présente des dommages visibles ou si le cordon d'alimentation ou le dispositif de fonctionnement est défectueux.
- La source lumineuse de ce luminaire n'est pas remplaçable. Lorsque la source lumineuse arrive en fin de vie, l'ensemble du luminaire doit être remplacé.
- AVERTISSEMENT – CETTE GUIRLANDE LUMINEUSE NE DOIT PAS ÊTRE UTILISÉE SANS LES JOINTS D'ÉTANCHÉITÉ APPLIQUÉS DE MANIÈRE RÉGLEMENTÉE.

Risque de blessure !

- Attention. Les matériaux d'emballage et de fixation ne font pas partie de l'article et doivent toujours être retirés avant utilisation pour des raisons de sécurité.
- Avant chaque utilisation, vérifiez que l'article n'est pas endommagé et ne présente pas de signes d'usure. L'article ne doit être utilisé qu'en parfait état !
- Tenez l'article, le dispositif de fonctionnement et le cordon à l'écart des flammes nues et des surfaces chaudes.
- Placez le cordon de façon à ce qu'il ne présente pas de risque de trébuchement.
- Aucune modification ne doit être apportée à l'article !

Éviter les dommages matériels !

- Ne pliez pas le cordon et ne le faites pas passer sur des rebords tranchants.
- N'utilisez jamais le cordon comme poignée de transport.
- L'article ne doit être utilisé qu'avec le dispositif de fonctionnement (driver de LED) fourni.

Utilisation

1. Retirez tous les matériaux d'emballage de l'article.
2. Branchez le dispositif de fonctionnement (2) sur le cordon (1), comme indiqué dans la fig. A.

Remarque : faites attention aux pôles plus/moins dans le dispositif de fonctionnement.

3. Branchez le dispositif de fonctionnement dans la prise de courant.
4. Appuyez une fois sur la touche (3) pour activer l'article avec l'effet de goutte (fig. B).
5. Appuyez à nouveau sur la touche pour allumer l'article en fonctionnement continu.
6. Appuyez à nouveau sur la touche pour éteindre l'article.
7. Appuyez sur la touche pendant env. trois secondes pour activer la fonction minuterie (fig. B). La LED verte indique le mode de fonctionnement en cours de la fonction minuterie.

Remarque : avec la fonction minuterie, la lumière reste allumée pendant 6 heures et éteinte pendant 18 heures. Le rythme se répète quotidiennement.

Stockage, nettoyage

Lorsque vous n'utilisez pas l'article, rangez-le toujours dans un endroit sec et propre à une température ambiante. Nettoyez l'article uniquement avec un chiffon de nettoyage humide, puis l'essuyez. Le dispositif de fonctionnement ne doit pas être mouillé lors du nettoyage. **IMPORTANT !** Ne jamais laver avec des produits de nettoyage agressifs.

Mise au rebut



Le symbole ci-contre indique que ce produit est soumis à la directive 2012/19/UE. Cette directive stipule qu'à la fin de sa durée d'utilisation, vous ne devez pas jeter ce produit avec les déchets ménagers normaux, mais le déposer dans des centres de collecte spécialement aménagés, des centres de recyclage ou des entreprises de traitement des déchets.

Protégez l'environnement et procédez à une élimination dans le respect des normes en vigueur. Les piles/batteries ne doivent pas être jetées avec les ordures ménagères. Elles peuvent contenir des métaux lourds toxiques et sont soumises à un traitement spécial des déchets. Les symboles chimiques des métaux lourds sont les suivants : Cd = cadmium, Hg = mercure, Pb = plomb. Alors, retournez les piles/batteries usagées à un point de collecte municipal.



* Ce produit est recyclable. Il est soumis à la responsabilité élargie du fabricant et est collecté séparément.



Vous obtiendrez plus d'informations relatives à l'élimination du produit usagé auprès de votre commune ou de votre municipalité. Éliminez le produit et l'emballage dans le respect de l'environnement. Conservez les matériaux d'emballage (comme les sachets en plastique) hors de portée des enfants.



Notez le marquage des matériaux d'emballage lors du tri des déchets. Ceux-ci sont marqués par les abréviations (a) et les chiffres (b) avec la signification suivante : 1 - 7 : plastique / 20 - 22 : papier et carton / 80 - 98 : matériaux composites. Le produit et les matériaux d'emballage sont recyclables. Éliminez-les séparément pour une meilleure gestion des déchets.

Indications concernant la garantie et le service après-vente

L'article a été produit avec grand soin et sous un contrôle constant. DELTA-SPORT HANDELS-KONTOR GmbH accorde au client final privé une garantie de trois ans sur cet article à compter de la date d'achat (période de garantie) conformément aux dispositions suivantes. La garantie ne vaut que pour les défauts de matériaux et de fabrication.

La garantie ne couvre pas les pièces soumises à une usure normale, lesquelles doivent donc être considérées comme des pièces d'usure (comme p. ex., les piles), de même qu'elle ne couvre pas les pièces fragiles, telles que les interrupteurs ou les pièces fabriquées en verre.

Les réclamations au titre de cette garantie sont exclues si l'article a été utilisé de manière abusive ou inappropriée, hors du cadre de son usage ou du champ d'application prévu ou si les instructions de la notice d'utilisation n'ont pas été respectées, à moins que le client final ne prouve que l'article présentait un défaut de matériau ou de fabrication n'étant pas dû à l'une des conditions mentionnées ci-dessus.

Les réclamations au titre de la garantie ne peuvent être adressées pendant la période de garantie qu'en présentant le ticket de caisse original. Veuillez pour cela conserver le ticket de caisse original. Ceci s'applique également aux pièces remplacées et réparées.

Si vous avez des plaintes à formuler, veuillez d'abord contacter le service d'assistance téléphonique ci-dessous ou nous contacter par courrier électronique. Si le cas est couvert par la garantie, nous nous engageons - à notre appréciation - à réparer ou à remplacer l'article gratuitement pour vous ou à vous rembourser le prix d'achat. Aucun autre droit ne découle de la garantie.

Vos droits légaux, en particulier les droits de garantie contre le vendeur concerné, ne sont pas limités par cette garantie.

*** Article L217-16 du Code de la consommation**

Lorsque l'acheteur demande au vendeur, pendant le cours de la garantie commerciale qui lui a été consentie lors de l'acquisition ou de la réparation d'un bien meuble, une remise en état couverte par la garantie, toute période d'immobilisation d'au moins sept jours vient s'ajouter à la durée de la garantie qui restait à courir. Cette période court à compter de la demande d'intervention de l'acheteur ou de la mise à disposition pour réparation du bien en cause, si cette mise à disposition est postérieure à la demande d'intervention.

Indépendamment de la garantie commerciale souscrite, le vendeur reste tenu des défauts de conformité du bien et des vices rédhibitoires dans les conditions prévues aux articles L217-4 à L217-13 du Code de la consommation et aux articles 1641 à 1648 et 2232 du Code Civil.

Article L217-4 du Code de la consommation

Le vendeur livre un bien conforme au contrat et répond des défauts de conformité existant lors de la délivrance.

Il répond également des défauts de conformité résultant de l'emballage, des instructions de montage ou de l'installation lorsque celle-ci a été mise à sa charge par le contrat ou a été réalisée sous sa responsabilité.

Article L217-5 du Code de la consommation

Le bien est conforme au contrat :

1° S'il est propre à l'usage habituellement attendu d'un bien semblable et, le cas échéant :

- s'il correspond à la description donnée par le vendeur et posséder les qualités que celui-ci a présentées à l'acheteur sous forme d'échantillon ou de modèle ;
- s'il présente les qualités qu'un acheteur peut légitimement attendre eu égard aux déclarations publiques faites par le vendeur, par le producteur ou par son représentant, notamment dans la publicité ou l'étiquetage ;

2° Ou s'il présente les caractéristiques définies d'un commun accord par les parties ou être propre à tout usage spécial recherché par l'acheteur, porté à la connaissance du vendeur et que ce dernier a accepté.

Article L217-12 du Code de la consommation

L'action résultant du défaut de conformité se prescrit par deux ans à compter de la délivrance du bien.

Article 1641 du Code civil

Le vendeur est tenu de la garantie à raison des défauts cachés de la chose vendue qui la rendent impropre à l'usage auquel on la destine, ou qui diminuent tellement cet usage que l'acheteur ne l'aurait pas acquise, ou n'en aurait donné qu'un moindre prix, s'il les avait connus.

Article 1648 1er alinéa du Code civil

L'action résultant des vices rédhibitoires doit être intentée par l'acquéreur dans un délai de deux ans à compter de la découverte du vice.

Les pièces détachées indispensables à l'utilisation du produit sont disponibles pendant la durée de la garantie du produit.

IAN : 459165_2401

FR Service France
Tel. : 0800 919 270
E-Mail : deltasport@lidl.fr

BE Service Belgique
Tel. : 0800 12089
E-Mail : deltasport@lidl.be

* n'est valable que pour la France

| Informations supplémentaires selon le règlement 2019/2020/UE | |
|---|--|
| Puissance de sortie maximale du dispositif de fonctionnement | 3,6 W |
| Type de source lumineuse qui convient au dispositif de fonctionnement : | LED |
| Rendement à pleine charge | 75% |
| Consommation énergétique en mode inactif (P_{no}) | 0,17 W |
| Consommation énergétique en mode veille (P_{sb}) | 0,17 W |
| Consommation énergétique en mode veille en réseau (P_{net}) | / |
| Possibilité de variation des sources lumineuses | Le dispositif de fonctionnement ne convient pas à la variation des sources lumineuses |
| Dimensions extérieures du dispositif de fonctionnement | Modèle UE : 23S0360G045W1D 42 x 42 x 97 mm Modèle BS : 23S0360B045N1D 48 x 42,6 x 99 mm Modèle CH : 23S0360S045F1D 48 x 48 x 96,5 mm |
| Poids du dispositif de fonctionnement | Modèle UE : 44,4 g Modèle BS : 46,6 g Modèle CH : 42,4 g |
| Retirer le dispositif de fonctionnement de l'article | Retirer le dispositif de fonctionnement de la prise et le séparer de l'article |
| Possibilité de sources lumineuses compatibles à intensité variable | Le dispositif de fonctionnement ne convient pas à la variation des sources lumineuses |

Gefeliciteerd!

Met uw aankoop hebt u voor een hoogwaardig artikel gekozen. Zorg ervoor dat u voor het eerste gebruik met het artikel vertrouwd raakt.



Lees hiervoor de volgende gebruiksaanwijzing zorgvuldig door.

Gebruik het artikel alleen zoals omschreven en voor het aangegeven doel. Bewaar deze gebruiksaanwijzing goed. Geef alle documenten mee als u het artikel aan iemand anders geeft.

Leveringsomvang

1 x ijspegel-lichtketting
1 x gebruiksaanwijzing

Technische gegevens

Totale lengte: ca. 17,75 m

Toevoerkabel: ca. 10 m

Lichtketting: 4,5 V \equiv 0,65 W

Kleurcoördinaten:

$-x < 0,270 / x > 0,530$

$-y < -2,3172 x^2 + 2,3653 x - 0,2199 /$

$y > -2,3172 x^2 + 2,3653 x - 0,1595$

Voorschakelapparaat

Model:

EU: 22S0360G045W1D

BS: 22S0360B045N1D

Taizhou Sanshan Electrical Appliance Co., Ltd.

Ingang: 220 - 240 V \sim 50/60 Hz, 0,15 A

Uitgang: 4,5 V \equiv 3,6 W

\equiv Symbool voor gelijkspanning

\sim Symbool voor wisselspanning

CE Hierbij verklaart Delta-Sport Handelskontor GmbH dat dit artikel voldoet aan de volgende basiseisen en de overige ter zake doende bepalingen:

2014/30/EU - EMC-richtlijn

2011/65/EU - RoHS-richtlijn

2014/35/EU - LVD-richtlijn



Productiedatum (maand/jaar):
06/2024

Beoogd gebruik

Dit artikel is uitsluitend bestemd voor particulier gebruik binnens- en buitenshuis en niet voor zakelijk gebruik. Het artikel is geschikt voor decoratieve doeleinden.

Dit artikel is een speciaal artikel, omdat de x/y-coördinaten buiten het theoretische witpunt liggen.



Spatwaterdicht



Timerfunctie: 6 u ingeschakeld/18 u uitgeschakeld



Niet geschikt voor de algemene verlichting van een ruimte binnenshuis.



Totale lengte ca. 17,75 m, waarvan ca. 10 m toevoerkabel

Gebruikte symbolen



Beschermingsklasse II



Kortsluitvaste veiligheidstransformator



Polariteit



Onafhankelijk voorschakelapparaat



Voorschakelapparaat kan door de consument worden vervangen.

Veiligheidstips

Belangrijk: lees deze gebruiksaanwijzing zorgvuldig door en bewaar hem vervolgens goed

Levensgevaar!

- Waarschuwing. Niet geschikt voor kinderen! Verstikkingsgevaar, omdat kleine delen ingeslikt of ingeademd kunnen worden!
- Laat kinderen nooit zonder toezicht alleen met het verpakkingsmateriaal. Er bestaat verstikkingsgevaar.
- Hang het artikel op buiten het bereik van kinderen.
- De lichtketting mag niet op netstroom worden aangesloten als deze zich nog in de verpakking bevindt.
- Dit artikel kan door kinderen met een leeftijd vanaf 8 jaar en ouder en ook door personen met verminderde fysieke, zintuiglijke of mentale capaciteiten of die een gebrek aan ervaring en kennis hebben, gebruikt worden indien zij onder toezicht of met het oog op het veilige gebruik van het artikel uitleg kregen en de daaruit voortvloeiende gevaren begrijpen. Kinderen mogen niet met het artikel spelen. Reiniging en gebruikersonderhoud mogen niet door kinderen zonder toezicht uitgevoerd worden.

Gevaar voor elektrische schok!

- Het artikel mag alleen met het meegeleverde voorschakelapparaat (led-driver) worden gebruikt.

- Dompel het artikel, het snoer of het voorschakelapparaat niet onder in water of andere vloeistoffen.
- Raak het voorschakelapparaat nooit met vochtige handen aan.
- Trek het voorschakelapparaat nooit via het snoer uit het stopcontact, maar pak altijd het voorschakelapparaat vast.
- Gebruik het artikel niet als het zichtbare schade vertoont of het snoer of het voorschakelapparaat defect is.
- De lichtbron van deze lamp is niet vervangbaar; als de lichtbron het einde van zijn levensduur heeft bereikt, moet de gehele lamp worden vervangen.
- **WAARSCHUWING – DEZE LICHTKETTING MAG NIET ZONDER DE VOLGENS DE VOORSCHRIFTEN AANGEBRACHTTE AFDICHTINGEN WORDEN GEBRUIKT.**

Kans op lichamelijk letsel!

- Waarschuwing. De verpakkings- en bevestigingsmaterialen maken geen onderdeel uit van het artikel en moeten uit veiligheidsoverwegingen te allen tijde worden verwijderd voordat het artikel wordt gebruikt.
- Controleer het artikel voor elk gebruik op beschadigingen of slijtage. Het artikel mag alleen in goede staat worden gebruikt!
- Houd het artikel, het voorschakelapparaat en het snoer uit de buurt van open vuur en hete oppervlakken.
- Leg het snoer zo dat het geen struikelgevaar vormt.
- Het artikel mag niet worden gemodificeerd!

Voorkomen van materiële schade!

- Buig het snoer niet en plaats het niet over scherpe randen.
- Gebruik het snoer nooit als draaggreep.
- Het artikel mag alleen met het meegeleverde voorschakelapparaat (led-driver) worden gebruikt.

Gebruik

1. Verwijder al het verpakkingsmateriaal van het artikel.

2. Verbind het voorschakelapparaat (2) met de kabel (1) zoals getoond in afb. A.

Aanwijzing: let op de plus-/minpool in het voorschakelapparaat.

3. Steek het voorschakelapparaat in het stop-contact.

4. Druk één keer op de knop (3) om het artikel met druppel effect te activeren (afb. B).

5. Druk opnieuw op de knop om het artikel voor een ononderbroken werking in te schakelen.

6. Druk nog een keer op de knop om het artikel uit te schakelen.

7. Druk ongeveer drie seconden lang op de knop om de timerfunctie te activeren (afb. B). Het oplichten van de groene led geeft aan dat de timerfunctie op dat moment actief is.

Aanwijzing: bij de timerfunctie is het licht steeds 6 uur ingeschakeld en 18 uur uitgeschakeld. Het ritme herhaalt zich dagelijks.

Opslag, reiniging

Bewaar het artikel wanneer u dit niet gebruikt altijd droog en schoon op kamertemperatuur.

Reinig het artikel alleen met een vochtige schoonmaakdoek en droog het vervolgens af. Het voorschakelapparaat mag tijdens de reiniging niet nat worden.

BELANGRIJK! Reinig nooit met agressieve reinigingsmiddelen.

Afvalverwerking



Het hiernaast afgebeelde symbool geeft aan dat dit apparaat aan de richtlijn 2012/19/EU onderworpen is. Deze richtlijn impliceert dat u dit apparaat op de einde van de gebruiksduur daarvan niet samen met het normale huisvuil mag afvoeren, maar op speciaal voorziene inzamelpunten, in recyclagecentra of bij afvalverwerkende bedrijven moet afgeven. Draag zorg voor het milieu en voer deskundig af.

Batterijen/accu's mogen niet via het huisafval worden afgevoerd. Ze kunnen giftige zware metalen bevatten en moeten worden behandeld als klein chemisch afval. De chemische symbolen van de zware metalen zijn als volgt: Cd = cadmium, Hg = kwik, Pb = lood. Geef verbruikte batterijen/accu's daarom af bij een gemeentelijk inzamelpunt.



Bijkomende informatie over de afvoer van het onbruikbaar geworden apparaat krijgt u bij uw gemeente- of stadsbestuur. Voer het apparaat en de verpakking milieuvriendelijk af. Berg verpakkingsmaterialen (zoals bv. foliezakjes) op buiten het bereik van kinderen.



Neem de markering van verpakkingsmaterialen voor de afvalscheiding in acht.

Deze zijn gemarkeerd met afkortingen (a) en nummers (b) met de volgende betekenis: 1 - 7: kunststoffen / 20 - 22: papier en karton / 80 - 98: composietmaterialen.

Het artikel en de verpakkingsmaterialen zijn recyclebaar; voer ze gescheiden af voor een betere afvalbehandeling.

Opmerkingen over garantie en serviceafhandeling

Het artikel werd met de grootste zorgvuldigheid en onder permanent toezicht geproduceerd. De firma DELTA-SPORT HANDELSKONTOR GmbH verleent particuliere eindklanten op dit artikel drie jaar garantie, te rekenen vanaf de datum van aankoop (garantietermijn) en dit op grond van de volgende bepalingen. De garantie geldt alleen voor materiaal- en verwerkingsfouten. De garantie is niet van toepassing op onderdelen die aan een normale slijtage onderhevig zijn en daarom als slijtageonderdelen te beschouwen zijn (bv. batterijen) en evenmin op breekbare onderdelen zoals schakelaars of onderdelen die van glas gemaakt zijn.

Uit de garantie voortvloeiende claims zijn uitgesloten als het artikel onvakkundig, verkeerd of niet in het kader van de voorziene bepaling of in het kader van het voorziene gebruiksdoeleinde gebruikt werd of indien richtlijnen in de gebruiksaanwijzing niet in acht genomen werden, tenzij de eindklant aantoont dat er sprake is van een materiaal- of verwerkingsfout die niet op één van de hoger vermelde omstandigheden gebaseerd is.

Uit de garantie voortvloeiende claims kunnen alleen tijdens de garantieperiode op vertoon van de originele kassabon ingediend worden. Gelieve daarom de originele kassabon te bewaren. De garantieperiode wordt door eventuele reparaties op grond van de garantie, wettelijke waarborg of coulance niet verlengd. Dit geldt ook voor vervangen en gerepareerde onderdelen.

Gelieve u bij klachten in eerste instantie tot de hieronder vermelde servicehotline te richten of met ons per e-mail contact op te nemen. Is er sprake van een garantiegeval, dan wordt het artikel door ons – naar onze keuze – voor u gratis gerepareerd, wordt het vervangen of wordt de aankoopssom terugbetaald. Verdere rechten op grond van de garantie bestaan niet.

Uw wettelijke rechten, in het bijzonder rechten op garantie tegenover de betreffende verkoper, worden door deze garantie niet beperkt.

IAN: 459165_2401

BE Service België
Tel.: 0800 12089
E-Mail: deltasport@lidl.be

NL Service Nederland
Tel.: 0800 0249630
E-Mail: deltasport@lidl.nl

| Aanvullende informatie volgens verordening 2019/2020/EU | |
|---|---|
| Maximaal uitgaand vermogen van het voorschakelapparaat | 3,6 W |
| Type lichtbron waarvoor het voorschakelapparaat bestemd is | LED |
| Rendement bij vollast | 75% |
| Opgenomen vermogen in niet-belaste stand (P_{no}) | 0,17 W |
| Opgenomen vermogen in stand-bystand (P_{sb}) | 0,17 W |
| Opgenomen vermogen in netwerkgebonden stand-bystand (P_{net}) | / |
| Mogelijkheid van het dimmen van lichtbronnen | Het voorschakelapparaat is niet geschikt voor het dimmen van lichtbronnen |
| Buitenafmetingen van het voorschakelapparaat | Model: EU: 23S0360G045W1D 42 x 42 x 97 mm Model BS: 23S0360B045N1D 48 x 42,6 x 99 mm Model CH: 23S0360S045F1D 48 x 48 x 96,5 mm |
| Gewicht van het voorschakelapparaat | Model: EU: 44,4 g Model BS: 46,6 g Model CH: 42,4 g |
| Voorschakelapparaat van het artikel verwijderen | Trek voorschakelapparaat uit stopcontact en koppel het los van het artikel |
| Mogelijkheid van compatibele, dimbare lichtbronnen | Het voorschakelapparaat is niet geschikt voor het dimmen van lichtbronnen |

Gratulujemy!

Decydując się na ten produkt, otrzymują Państwo towar wysokiej jakości. Należy zapoznać się z produktem przed jego pierwszym użyciem.



Należy uważnie przeczytać następującą instrukcję użytkowania.

Produkt ten należy użytkować wyłącznie w opisany sposób oraz zgodnie ze wskazanym przeznaczeniem. Niniejszą instrukcję użytkowania należy przechowywać w bezpiecznym miejscu. Przekazując produkt innej osobie, należy upewnić się, że otrzyma ona także całą dokumentację dotyczącą produktu.

akres dostawy

1 x łańcuch świetlny – sople lodu
1 x instrukcja użytkowania

Dane techniczne

Długość całkowita: ok. 17,75 m
Kabel zasilający: ok. 10 m
łańcuch świetlny: 4,5 V \equiv 0,65 W
Udział wartości kolorów:
– $x < 0,270 / x > 0,530$
– $y < -2,3172 x^2 + 2,3653 x - 0,2199 /$
 $y > -2,3172 x^2 + 2,3653 x - 0,1595$

Układ sterowania

Model:

EU: 23S0360G045W1D

BS: 23S0360B045N1D

CH: 23S0360S045F1D

Taizhou Sanshan Electrical Appliance Co., Ltd.

Wejście: 220–240 V \sim 50/60 Hz, 0,15 A

Wyjście: 4,5 V \equiv 3,6 W

\equiv Symbol napięcia stałego

\sim Symbol napięcia przemiennego

CE Firma Delta-Sport Handelskontor GmbH oświadcza, że niniejszy produkt spełnia najważniejsze wymagania oraz jest zgodny z podanymi poniżej wytycznymi:
2014/35/UE – dyrektywa niskonapięciowa LVD
2014/30/UE – dyrektywa EMC
2011/65/UE – dyrektywa RoHS



Data produkcji (miesiąc/rok):
06/2024

Użytkowanie zgodne z przeznaczeniem

Ten produkt jest przeznaczony wyłącznie do prywatnego użytku w pomieszczeniach i przestrzeniach na zewnątrz, a nie do użytku komercyjnego. Produkt nadaje się do celów dekoracyjnych.

Niniejszy produkt jest produktem specjalnym, ponieważ współrzędne x/y znajdują się poza teoretycznym punktem bieli.



Ochrona przed wodą rozbrzygową



Funkcja wyłącznika czasowego: produkt przez 6 godz. jest włączony, a przez 18 godz. wyłączony



Nie nadaje się do ogólnego oświetlenia pomieszczeń domowych.

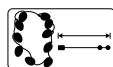

Długość całkowita: ok. 17,75 m, z czego ok. 10 m przewód zasilający

Zastosowane symbole



Klasa ochrony II



transformator bezpieczeństwa odporny na zwarcia



Biegunowość



niezależny układ sterowania



Układ sterowania może zostać wymieniony przez użytkownika końcowego.

Wskazówki bezpieczeństwa

Ważne: należy uważnie przeczytać niniejszą instrukcję użytkownika i zachować ją do późniejszego użytku!

Śmiertelne niebezpieczeństwo!

- Ostrzeżenie. Nie nadaje się dla dzieci! Niebezpieczeństwo uduszenia małymi elementami, które mogą zostać połknięte lub wchłonięte!
- Nigdy nie pozwalać, aby dzieci miały dostęp do opakowania bez nadzoru. Niebezpieczeństwo uduszenia.
- Zawieszać w miejscu niedostępnym dla dzieci.
- Nie wolno podłączać łańcucha świetlnego do źródła zasilania przed wyjęciem go z opakowania.
- Z niniejszego artykułu mogą korzystać dzieci powyżej 8. roku życia oraz osoby o ograniczonych zdolnościach fizycznych, sensorycznych lub umysłowych, bądź osoby nieposiadające doświadczenia i wiedzy, pod warunkiem, że pozostają one pod nadzorem lub zostały poinstruowane w zakresie bezpiecznego korzystania z tego artykułu i rozumieją związane z tym ryzyko. Nie wolno dzieciom bawić się tym artykułem. Prace związane z czyszczeniem i konserwacją nie mogą być wykonywane przez dzieci pozostawione bez nadzoru.

Niebezpieczeństwo porażenia prądem!

- Z produktu można korzystać wyłącznie z dołączonym układem sterowania (zasilaczem LED).
- Nie zanurzać produktu, kabla sieciowego ani układu sterowania w wodzie ani innych płynach.
- Nigdy nie dotykać układu sterowania mokrymi rękami.
- Nigdy nie należy odłączać układu sterowania od gniazdka sieciowego, ciągnąc za kabel sieciowy, lecz zawsze chwycić za układ sterowania.
- Nie należy obsługiwać produktu, jeśli ma widoczne uszkodzenia albo kabel lub układ sterowania są uszkodzone.
- Źródło światła w tej lampce nie jest wymienne. Po upływie okresu eksploatacji źródła światła należy wymienić całą lampkę.
- OSTRZEŻENIE - TEGO ŁAŃCUCHA ŚWIETLNEGO NIE WOLNO UŻYWAĆ BEZ PIERŚCIENI USZCZELNIAJĄCYCH ZAMONTOWANYCH ZGODNIE Z PRZEPISAMI.

Niebezpieczeństwo odniesienia obrażeń!

- Ostrzeżenie. Wszystkie materiały służące do opakowania/przymocowania nie są częścią produktu i przed użyciem produktu należy je usunąć ze względów bezpieczeństwa.
- Przed każdym użyciem należy sprawdzić produkt pod kątem uszkodzeń lub zużycia. Produkt może być używany wyłącznie, jeśli jest w idealnym stanie!
- Trzymać produkt, układ sterowania i kabel sieciowy z dala od otwartego ognia i gorących powierzchni.
- Umieścić kabel sieciowy w taki sposób, aby nie stanowił zagrożenia potknięciem.
- Nie wolno dokonywać żadnych modyfikacji produktu!



Zapobieganie szkodom rzeczowym!

- Nie zginać kabla sieciowego ani nie kłaść go na ostre krawędzie.
- Nigdy nie używać kabla sieciowego jako uchwytu do przenoszenia.
- Z produktu można korzystać wyłącznie z dołączonym układem sterowania (zasilaczem LED).

Użytkowanie

1. Usunąć wszystkie materiały opakowaniowe produktu.
 2. Podłączyć układ sterowania (2) do kabla sieciowego (1), jak pokazano na rys. A.
- Wskazówka:** zwrócić uwagę na bieguny plus/minus w układzie sterowania.
3. Podłączyć układ sterowania do gniazdka elektrycznego.
 4. Nacisnąć przycisk (3) jeden raz, aby aktywować produkt z efektem kapania (rys. B).
 5. Ponownie nacisnąć przycisk, aby wyłączyć produkt na stałą.
 6. Nacisnąć przycisk po raz kolejny, aby ponownie wyłączyć produkt.
 7. Nacisnąć i przytrzymać przycisk przez trzy sekundy, aby aktywować funkcję timera (rys. B). Świecenie zielonej diody LED wskazuje na bieżący tryb pracy funkcji timera.

Wskazówka: w przypadku aktywnej funkcji timera światło jest włączane na 6 godzin, a następnie wyłączane na 18 godzin. Ten cykl powtarza się codziennie.

Przechowywanie, czyszczenie

Podczas nieużywania należy zawsze przechowywać produkt w suchym i czystym miejscu, w temperaturze pokojowej. Czyścić wyłącznie przy użyciu wilgotnej ściereczki, następnie wytrzeć do sucha. Podczas czyszczenia układ sterowania nie może być mokry.

WAŻNE! Nie czyścić przy użyciu ostrych środków czyszczących.

Uwagi odnośnie recyklingu



Znajdujący się obok symbol wskazuje, że niniejsze urządzenie podlega Dyrektywie 2012/19/UE. Dyrektywa ta stanowi, że po zakończeniu okresu

użytkowania urządzenia nie wolno wyrzucać wraz z normalnymi odpadami domowymi, lecz należy oddać je do specjalnie utworzonych punktów zbiórki, centrów recyklingu lub firm zajmujących się utylizacją odpadów. Należy chronić środowisko i właściwie usuwać odpady. Zużyty sprzęt może mieć szkodliwy wpływ na środowisko i zdrowie ludzi z uwagi na potencjalną zawartość niebezpiecznych substancji, mieszanin oraz części składowych. Gospodarstwo domowe spełnia ważną rolę w przyczynianiu się do ponownego użycia i odzysku surowców wtórnych, w tym recyklingu zużytego sprzętu. Na tym etapie kształtuje się postawy, które wpływają na zachowanie wspólnego dobra jakim jest czyste środowisko naturalne.

Baterii/akumulatorów nie wolno wyrzucać razem z odpadami domowymi. Mogą zawierać toksyczne metale ciężkie i podlegają obróbce odpadów niebezpiecznych. Symbole chemiczne metali ciężkich są następujące: Cd = kadm, Hg = rtęć, Pb = ołów. Zużyte baterie/akumulatory należy oddawać w miejskim punkcie zbiórki.



Szczegółowe informacje na temat sposobów usuwania zużytego urządzenia uzyskaj Państwo u władz gminnych i miejskich. Urządzenie oraz opakowanie należy usunąć w sposób przyjazny dla środowiska. Materiały opakowaniowe (np. worki foliowe) należy przechowywać w miejscu niedostępnym dla dzieci.



Przestrzegać oznakowania materiałów opakowaniowych podczas segregacji odpadów. Są one oznaczone skrótami (a) i liczbami (b) o następującym znaczeniu: 1–7: tworzywa sztuczne / 20–22: papier i karton / 80–98: materiały kompozytowe. Produkt i materiały opakowaniowe nadają się do recyklingu, należy je osobno zutylizować w celu lepszego przetwarzania odpadów.

Wskazówki dotyczące gwarancji i obsługi serwisowej

IAN: 459165_2401

 Serwis Polska
Tel.: 22 397 4996
E-Mail: deltasport@lidl.pl

Artykuł został wyprodukowany z najwyższą starannością i pod stałą kontrolą. DELTA-SPORT HANDELSKONTOR GmbH przyznaje klientowi końcowemu na niniejszy artykuł trzy lata gwarancji od daty zakupu (okres gwarancyjny) z zastrzeżeniem poniższych postanowień. Gwarancja dotyczy wyłącznie wad materiałowych i wad wykonania. Gwarancja nie obejmuje części, które podlegają normalnemu zużyciu i z tego względu należy je traktować jako części zużywalne (np. baterie) i nie obejmuje części kruchych takich jak przełączniki ani części wykonanych ze szkła.

Wyklucza się roszczenia z tytułu niniejszej gwarancji w przypadku użycia artykułu w sposób niewłaściwy lub sprzeczny z jego przeznaczeniem lub w sposób wykraczający poza przewidziane przeznaczenie lub poza przewidziany zakres użytkowania lub jeśli wytyczne zawarte w instrukcji obsługi nie były przestrzegane, chyba że klient końcowy udowodni istnienie wady materiałowej lub wady wykonania, która nie wynika z podanych wyżej przyczyn. Roszczenia z tytułu gwarancji można zgłaszać wyłącznie w okresie gwarancyjnym za okazaniem oryginalnego dowodu zakupu. Prosimy zatem zachować oryginalny dowód zakupu! W przypadku jakichkolwiek reklamacji prosimy skontaktować się z nami najpierw za pośrednictwem podanej poniżej infolinii serwisowej lub drogą e-mailową. W przypadku objętym gwarancją artykuł zostanie – według naszego uznania – bezpłatnie naprawiony, wymieniony lub nastąpi zwrot ceny zakupu. Z gwarancji nie wynikają żadne inne prawa. Niniejsza gwarancja nie ogranicza Państwa ustawowych praw, w szczególności roszczeń gwarancyjnych wobec danego sprzedawcy. W przypadku wymiany części lub całego artykułu okres gwarancji przedłuża się o trzy lata zgodnie z art. 581 § 1 kodeksu cywilnego. Po upływie czasu gwarancji powstałe naprawy są płatne.

| Dodatkowe informacje zgodnie z Rozporządzeniem 2019/2020/EU | |
|--|---|
| Maksymalna moc wyjściowa układu sterowania | 3,6 W |
| Rodzaj źródła światła, dla którego jest przeznaczony układ sterowania: | LED |
| Sprawność przy pełnym obciążeniu | 75% |
| Pobór mocy na jałowym biegu (P_{no}) | 0,17 W |
| Pobór mocy w stanie czuwania (P_{sb}) | 0,17 W |
| Pobór mocy w sieciowym trybie czuwania (P_{net}) | / |
| Możliwość ściemniania źródeł światła | Układ sterowania nie nadaje się do ściemniania źródeł światła |
| Zewnętrzne wymiary układu sterowania | Model: EU: 23S0360G045W1D 42 x 42 x 97 mm Model BS: 23S0360B045N1D 48 x 42,6 x 99 mm Model CH: 23S0360S045F1D 48 x 48 x 96,5 mm |
| Waga układu sterowania | Model: EU: 44,4 g Model BS: 46,6 g Model CH: 42,4 g |
| Usuwanie układu sterowania z produktu | Wyciągnąć układ sterowania z gniazdka sieciowego i odłączyć od produktu |
| Możliwość kompatybilności ściemnianych źródeł światła | Układ sterowania nie nadaje się do ściemniania źródeł światła |

Srdečně blahopřejeme!

Svým nákupem jste se rozhodli pro kvalitní výrobek. Před prvním použitím se prosím seznámte s tímto výrobkem.

Pozorně si přečtete následující návod k použití.

Používejte tento výrobek pouze tak, jak je popsáno, a pro uvedené účely. Uchovejte si tento návod k použití pro budoucí použití. Pokud výrobek předáte třetí osobě, předejte jí i veškerou dokumentaci.

Obsah balení

- 1 x světelný řetěz ve vzhledu rampouchů
- 1 x návod k použití

Technické údaje

Celková délka: cca 17,75 m

Přívodní kabel: cca 10 m

Světelný řetěz: 4,5 V \equiv 0,65 W

Podíly trichromatické složky:

$-x < 0,270 / x > 0,530$

$-y < -2,3172 x^2 + 2,3653 x - 0,2199 /$

$y > -2,3172 x^2 + 2,3653 x - 0,1595$

Ovládací zařízení

Model:

EU: 23S0360G045W1D

BS: 23S0360B045N1D

CH: 23S0360S045F1D

Taizhou Sanshan Electrical Appliance Co., Ltd.

Vstup: 220-240 V \sim 50/60 Hz, 0,15 A

Výstup: 4,5 V \equiv 3,6 W

 Symbol pro stejnosměrné napětí

 Symbol střídavého napětí

 Společnost Delta-Sport Handelskontor GmbH tímto prohlašuje, že tento výrobek je v souladu s následujícími základními požadavky a ostatními příslušnými ustanoveními: 2014/35/EU - Směrnice - Elektrická zařízení určená pro používání v určitých mezích napětí 2014/30/EU - Směrnice o EMK 2011/65/EU - Směrnice RoHS



Datum výroby (měsíc/rok):
06/2024

Použití dle určení

Výrobek je určený pouze pro soukromé vnitřní a venkovní použití a není určený pro komerční použití. Výrobek je vhodný pro dekorativní účely. Tento výrobek je speciálním produktem, protože souřadnice x/y leží mimo teoretický bílý bod.



Ochrana proti stříkající vodě



Funkce časovače: 6 h zapnuto/18 h vypnuto



Není obecně určen k osvětlení místností v domácnosti.

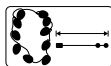

Celková délka cca 17,75 m, z toho cca 10 m přívodní kabel

Použité symboly



Třída ochrany II



bezpečnostní transformátor odolný vůči zkratu



Polarita



nezávislé ovládací zařízení



Ovládací zařízení může vyměnit spotřebitel.

Bezpečnostní pokyny

Důležité: Přečtěte si pozorně návod k použití a uschovejte si jej!

Nebezpečí ohrožení života!

- Upozornění. Nevhodné pro děti! Nebezpečí udušení, malé díly je možné vdechnout nebo spolknout!
- Nenechávejte děti bez dozoru s balicím materiálem. Nebezpečí zalknutí. Nebezpečí udušení.
- Výrobek musí být zavěšen mimo dosah dětí.
- Světelný řetěz nesmí být připojen k elektrické síti, pokud je stále ještě v obalu.
- Tento výrobek mohou používat děti od 8 let a výše a osoby se sníženými fyzickými, senzorickými nebo mentálními schopnostmi nebo nedostatkem zkušeností a znalostí, pokud jsou pod dohledem nebo byly poučeny ohledně bezpečného používání výrobku a rozumí z toho plynoucím nebezpečím. Děti si nesmí s výrobkem hrát. Čištění a užitelskou údržbu nesmí provádět děti bez dohledu.

Riziko úrazu elektrickým proudem!

- Výrobek smí být používán pouze s ovládacím zařízením (LED ovladač), který je součástí obsahu balení.
- Výrobek, kabel, ani ovládací zařízení neponořujte do vody nebo jiné kapaliny.
- Ovládacího zařízení se nikdy nedotýkejte mokřýma rukama.
- Ovládací zařízení nikdy nevytahujte ze zásuvky tahem za kabel, ale vždy uchopte jen ovládací zařízení.

- Neprovodujte výrobek, pokud vykazuje viditelná poškození nebo je vadný kabel, resp. ovládací zařízení.
- Světelný zdroj tohoto svítidla nelze vyměnit; dosáhne-li světelný zdroj konce své životnosti, musí se vyměnit celé svítidlo.
- **VÝSTRAHA – TENTO SVĚTELNÝ ŘETĚZ SE NESMÍ POUŽÍVAT BEZ ŘÁDNĚ UMÍSTĚNÝCH TĚSNICÍCH KROUŽKŮ.**

Nebezpečí poranění!

- Upozornění. Veškeré balicí a upevňovací materiály nejsou součástí výrobku a musí být před použitím výrobku z bezpečnostních důvodů vždy odstraněny.
- Výrobek před každým použitím zkontrolujte, zda není poškozený nebo opotřebený. Tento výrobek se smí používat pouze v bezvadném stavu!
- Výrobek, kabel i ovládací zařízení udržujte v dostatečné vzdálenosti od otevřeného ohně a horkých ploch.
- Kabel instalujte tak, aby nezpůsobil klopýtnutí/zakopnutí.
- Na výrobku nesmí být prováděny žádné úpravy!

Zamezení věcným škodám!

- Kabel neohýbejte a nevedte jej přes ostré hrany.
- Nepoužívejte kabel pro přenášení.
- Výrobek smí být používán pouze s ovládacím zařízením (LED ovladač), který je součástí obsahu balení.

Použití

1. Odstraňte z výrobku veškerý balicí materiál.
2. Ovládací zařízení (2) spojte s kabelem (1) podle obr. A.

Upozornění: U ovládacího zařízení dejte pozor na póly plus/minus.

3. Ovládací zařízení zastrčte do zásuvky.
4. Jedním stisknutím tlačítka (3) aktivujete výrobek s efektem kapek (obr. B).
5. Opětovným stisknutím tlačítka zapnete trvalý provoz výrobku.
6. Opětovným stisknutím tlačítka výrobek vypnete.

7. Pro aktivaci časovače stiskněte tlačítko na cca tři sekundy (obr. B). Rozsvícení zelené LED diody signalizuje aktivní provozní režim funkce časovače.

Upozornění: Při aktivované funkci časovače bude světlo 6 hodin zapnuté a 18 hodin vypnuté. Rytmus se denně opakuje.

Uskladnění, čištění

Pokud výrobek nepoužíváte, skladujte jej vždy suchý a čistý při pokojové teplotě. Čistěte pouze vlhkým hadříkem a následně otřete do sucha.

Ovládací zařízení se během čištění nesmí namočit.

DŮLEŽITÉ! K čištění nikdy nepoužívejte agresivní čisticí prostředky.

Pokyny k likvidaci



Tento doprovodný symbol označuje, že toto zařízení podléhá směrnici

2012/19/EU. Tato směrnice uvádí, že toto zařízení nesmíte po skončení jeho

životnosti likvidovat s běžným domovním odpadem, ale musíte jej odevzdat na speciálně zřízených sběrných místech, v recyklačních střediscích nebo ve společnostech pro likvidaci odpadu. Chraňte životní prostředí a provádějte řádnou likvidaci.

Poškození životního prostředí v důsledku nesprávné likvidace baterií/akumulátorů! Baterie/akumulátory nesmějí být likvidovány spolu s komunálním odpadem. Mohou obsahovat toxické těžké kovy a podléhají zpracování nebezpečného odpadu. Chemické symboly těžkých kovů jsou následující: Cd = kadmium, Hg = rtuť, Pb = olovo. Použití baterie/akumulátory proto likvidujte v místním sběrném místě.



O možnostech likvidace vysloužilého výrobku se informujte u Vaší obecní nebo městské správy. Výrobek a obaly likvidujte ekologicky. Uchovávejte obalové materiály (jako např. fóliové sáčky) nedostupné pro děti.



Při třídění odpadu dodržujte označení balicích materiálů, které jsou označeny zkratkami (a) a čísly (b) s následujícím významem: 1–7: plasty / 20–22: papír a karton / 80–98: smíšený odpad.

Výrobek a balicí materiály jsou recyklovatelné, likvidujte je odděleně pro lepší zpracování odpadu.

Pokyny k záruce a průběhu služby

Výrobek byl vyroben s velkou péčí a za stálé kontroly. DELTA-SPORT HANDELSKONTOR GmbH poskytuje koncovým privátním zákazníkům na tento výrobek tři roky záruky od data nákupu (záruční lhůta) podle následující ustanovení. Záruka se týká pouze vad materiálů a závad ve zpracování. Záruka se nevztahuje na díly, které podléhají běžnému opotřebení, a proto je třeba je považovat za opotřebitelné díly (např. baterie), ani na křehké díly, jako jsou vypínače nebo díly ze skla.

Nároky z této záruky jsou vyloučeny, pokud výrobek byl používán neodborně nebo nedovoleným způsobem nebo nikoli v rámci stanoveného účelu určení nebo předpokládaného rozsahu používání nebo nebyla dodržena zadání v návodu k obsluze, ledaže by koncový zákazník prokázal, že existuje vada materiálu nebo došlo k chybě ve zpracování, které nevyplývají z některé výše uvedených okolností.

Nároky ze záruky lze uplatnit pouze v rámci záruční lhůty po předložení originálního pokladního dokladu. Proto si prosím uschovejte originál pokladního dokladu. Doba záruky se neprodlužuje případnými opravami na základě záruky, zákonné záruky nebo kulance. Totéž platí také pro vyměnění a opravené díly.

Při reklamaci se prosím obraťte na níže uvedenou horkou linku servisu nebo se s námi spojte e-mailem. Pokud se vyskytne případ reklamace, výrobek Vám – dle naší volby – bezplatně opravíme, vyměníme nebo Vám vrátíme kupní cenu. Další práva ze záruky nevznikají.

Vaše zákonná práva, zejména nároky na zajištění záruky vůči konkrétnímu prodejci, nejsou touto zárukou omezena.

IAN: 459165_2401

 Servis Česko

Tel.: 800 143 873

E-Mail: deltasport@idl.cz

| Další informace podle nařízení 2019/2020/EU | |
|--|--|
| Maximální výstupní výkon ovládacího zařízení | 3,6 W |
| Typ světelného zdroje pro ovládací zařízení: | LED |
| Účinnost při plném zatížení | 75% |
| Příkon v klidovém stavu (P_{no}) | 0,17 W |
| Příkon v pohotovostním režimu (P_{sb}) | 0,17 W |
| Příkon v pohotovostním režimu při zapojení do sítě (P_{net}) | / |
| Možnost stmívání světelných zdrojů | Ovládací zařízení se nehodí ke stmívání světelných zdrojů |
| Vnější rozměry ovládacího zařízení | Model EU: 23S0360G045W1D 42 x 42 x 97 mm Model BS: 23S0360B045N1D 48 x 42,6 x 99 mm Model CH: 23S0360S045F1D 48 x 48 x 96,5 mm |
| Hmotnost ovládacího zařízení | Model EU: 44,4 g Model BS: 46,6 g Model CH: 42,4 g |
| Odstaňte ovládací zařízení z výrobku | Ovládací zařízení vytáhněte ze zásuvky a odpojte od výrobku |
| Možnost kompatibilních stmívatelných světelných zdrojů | Ovládací zařízení se nehodí ke stmívání světelných zdrojů |

Blahoželáme!

Svojím nákupom ste sa rozhodli pre kvalitný výrobok. Pred prvým použitím sa s výrobkom dôkladne oboznámte.

Pozorne si prečítajte tento návod na používanie.

Výrobok používajte len uvedeným spôsobom a na uvedený účel. Tento návod na používanie si dobre uschovajte. Pri odovzdávaní výrobku tretej osobe odovzdajte s výrobkom aj všetky podklady.

Rozsah dodávky

- 1 x svetelná reťaz s cencúľmi
- 1 x návod na používanie

Technické údaje

Celková dĺžka: cca 17,75 m

Prívodné vedenie: cca 10 m

Svetelná reťaz: 4,5 V \equiv 0,65 W

Podiel farebnej hodnoty:

$-x < 0,270 / x > 0,530$

$-y < -2,3172 x^2 + 2,3653 x - 0,2199 /$

$y > -2,3172 x^2 + 2,3653 x - 0,1595$

Ovládacie zariadenie

Model:

EU: 23S0360G045W1D

BS: 23S0360B045N1D

CH: 23S0360S045F1D

Taizhou Sanshan Electrical Appliance Co., Ltd.

Vstup: 220 - 240 V \sim 50/60 Hz, 0,15 A

Výstup: 4,5 V \equiv 3,6 W

 Symbol pre jednosmerné napätie

 Symbol pre striedavé napätie

 Spoločnosť Delta-Sport Handelskontor GmbH týmto vyhlasuje, že tento výrobok je v súlade s nasledujúcimi základnými požiadavkami a ostatnými príslušnými ustanoveniami:

2014/35/EÚ - Smernica o LVD

2014/30/EÚ - Smernica o elektromagnetickej

Kompatibilitate

2011/65/EÚ - Smernica RoHS



Dátum výroby (mesiac/rok):

06/2024

Určené použitie

Výrobok je určený len na súkromné účely v interiéri a exteriéri a nie je určený na komerčné používanie. Výrobok je vhodný na dekoratívne účely.

V prípade tohto výrobku ide o špeciálny výrobok, pretože súradnice x/y sa nachádzajú mimo teoretického bieleho bodu.



Ochrana proti striekajúcej vode



Funkcia časovača: 6 h zapnuté/18 h vypnuté



Výrobok nie je vhodný na všeobecné osvetlenie priestorov v domácnosti.

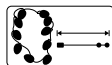

Celková dĺžka cca 17,75 m, z toho cca 10 m prívodné vedenie

Použité symboly



Trieda ochrany II



bezpečnostný transformátor odolný proti skratu



Polarita



nezávislé ovládacie zariadenie



Ovládacie zariadenie môže vymeniť konečný spotrebiteľ.

Bezpečnostné pokyny

Dôležité: Tento návod na používanie si starostlivo prečítajte a bezpodmienečne ho uschovajte!

Nebezpečenstvo ohrozenia života!

- Upozornenie. Nevhodné pre deti! Nebezpečenstvo ohrozenia života udusením, obsahuje drobné časti, ktoré by dieťa mohlo prehltnúť alebo vdýchnuť!
- Nikdy nenechávajte deti bez dozoru s obalovým materiálom. Hrozí nebezpečenstvo udusenía.
- Zavesť mimo dosahu detí.
- Svetelná reťaz sa nesmie pripájať na sieťové napájanie, keď je ešte uložená v obale.
- Tento výrobok môžu používať deti od 8 rokov a viac ako aj osoby so zníženými fyzickými, senzorickými alebo mentálnymi schopnosťami alebo s nedostatkom skúseností a vedomostí, ak je nad nimi dohľad alebo boli inštruované o bezpečnom používaní výrobku a z toho vyplývajúcich nebezpečenstvách. Deti sa s výrobkom nesmú hrať. Čistenie a údržbu pri používaní nesmú robiť deti bez dohľadu.

Nebezpečenstvo zásahu elektrickým prúdom!

- Výrobok sa smie používať iba s dodaným ovládacím zariadením (LED ovládač).
- Výrobok ani kábel alebo ovládacie zariadenie neponárajte do vody ani iných kvapalín.
- Ovládacieho zariadenia sa nikdy nedotýkajte mokrými rukami.
- Nikdy nevyťahujte ovládacie zariadenie zo zásuvky za kábel, ale uchopte vždy ovládacie zariadenie.

- Nepoužívajte výrobok, ak vykazuje viditeľné poškodenia alebo ak je poškodený kábel, resp. ovládacie zariadenie.
- Svetelný zdroj tohto svetidla nie je vymeniteľný; po ukončení životnosti svetelného zdroja sa musí vymeniť celé svetidlo.
- **VAROVANIE** – TÁTO SVETELNÁ REŤAZ SA NESMIE POUŽÍVAŤ BEZ RIADNE OSADENÝCH TESNIACICH KRÚŽKOV.

Nebezpečenstvo poranenia!

- Upozornenie. Všetky použité obalové a upevňovacie materiály nie sú súčasťou výrobku a z bezpečnostných dôvodov sa musia vždy odstrániť pred začatím používania výrobku.
- Pred každým použitím skontrolujte, či výrobok nie je poškodený alebo opotrebovaný. Výrobok sa môže používať len v bezchybnom stave!
- Výrobok, ovládacie zariadenie a kábel udržiavajte v dostatočnej vzdialenosti od otvoreného ohňa a horúcich povrchov.
- Položte kábel tak, aby ste oň nezakopávali.
- Na výrobku sa nesmú vykonávať žiadne zmeny!

Zabránenie vecným škodám!

- Kábel nelámete ani neukladajte cez ostré hrany.
- Kábel nikdy nepoužívajte ako držadlo.
- Výrobok sa smie používať iba s dodaným ovládacím zariadením (LED ovládač).

Použitie

1. Z výrobku odstráňte kompletný obalový materiál.
 2. Pripojte ovládacie zariadenie (2) k vedeniu (1) tak, ako je znázornené na obr. A.
- Upozornenie:** Dbajte na póly plus/mínus v ovládacom zariadení.
3. Ovládacie zariadenie zasuňte do zásuvky.
 4. Raz stlačte tlačidlo (3), aby ste aktivovali výrobok s efektom kvapiek (obr. B).
 5. Opätovne stlačte tlačidlo, aby ste výrobok zapli do trvalej prevádzky.
 6. Na vypnutie výrobku znovu stlačte tlačidlo.

7. Na aktivovanie funkcie časovača podržte tlačidlo stlačené cca tri sekundy (obr. B). Rozsvietenie zelenej LED indikuje prebiehajúci prevádzkový režim funkcie časovača.

Upozornenie: Vo funkcii časovača je svetlo zapnuté 6 hodín a vypnuté 18 hodín. Rytmus sa každý deň opakuje.

Skladovanie, čistenie

Pri nepoužívaní skladujte výrobok vždy suchý a čistý pri izbovej teplote. Čistíte len vlhku čistiacou handričkou a nakoniec utrite dosucha. Ovládacie zariadenie sa nesmie počas čistenia namočiť. **DŮLEŽITÉ!** Výrobok nikdy nečistíte ostrými čistiacimi prostriedkami.

Pokyny k likvidácii



Vedľa uvedený symbol znázorňuje, že tento prístroj podlieha smernici 2012/19/EÚ. Táto smernica oznamuje, že tento výrobok nesmiete na konci jeho

doby používania likvidovať spolu s bežným domácim odpadom, ale ho musíte odovzdať v špeciálne zriadených zberných dvoroch, recyklačných centrách alebo likvidačných prevádzkach.

Chráňte životné prostredie a likvidujte odborne. Batérie/akumulátory sa nesmú likvidovať spolu s domovým odpadom. Môžu obsahovať toxické ťažké kovy a podliehajú spracovaniu špeciálneho odpadu. Chemické symboly ťažkých kovov sú nasledovné: Cd = kadmium, Hg = ortuť, Pb = olovo. Použité batérie/akumulátory preto odovzdajte v komunálnom zbernom mieste.



Ďalšie informácie o možnostiach likvidácie zastaraného prístroja dostanete na svojej obecnej alebo mestskej správe. Prístroj a obal zlikvidujte ekologicky. Obalový materiál (ako napr. fóliové vrecká) uschovajte mimo dosahu detí.



Pri triedení odpadu dodržiavajte označenie obalových materiálov, ktoré sú označené skratkami (a) a číslami (b) s nasledujúcim významom: 1 - 7: plasty / 20 - 22: papier a lepenka / 80 - 98: kompozitné látky.

Výrobok a obalové materiály sú recyklovateľné, likvidujte tieto oddelene pre lepšie spracovanie odpadu.

Pokyny k záruke a priebehu servisu

Výrobok bol vyrobený veľmi starostlivo a pod stálou kontrolou. Na tento výrobok poskytuje DELTA-SPORT HANDELSKONTOR GmbH súkromným koncovým užívateľom trojročnú záruku odo dňa kúpy (záručná lehota) po splnení nasledovných podmienok. Záruka platí len na chyby materiálu a spracovania. Záruka sa nevzťahuje na diely, ktoré podliehajú bežnému opotrebovaniu a preto sa považujú za diely podliehajúce opotrebovaniu (napr. batérie) alebo krehké diely, ako sú spínače alebo diely vyrobené zo skla.

Nároky z tejto záruky zanikajú, keď sa výrobok používal neodborne alebo nesprávne, mimo určenia na používanie alebo určeného rozsahu používania alebo neboli dodržané pokyny návodu na obsluhu, s výnimkou, že koncový užívateľ preukáže, že ide o chybu materiálu alebo spracovania, ktorá nebola spôsobená niektorou z hore uvedených okolností.

Záruku je možné uplatniť len počas záručnej lehoty po predložení originálu pokladničného dokladu. Originál pokladničného dokladu preto prosím uschovajte. Záručná doba sa kvôli prípadným záručným opravám, zákonnej záruke alebo ako obchodné gesto nepredlžuje. Platí to aj pre vymenené a opravené diely.

Pri reklamáciách sa prosím najskôr obráťte na dole uvedenú Service-Hotline alebo sa s nami spojte prostredníctvom e-mailu. Ak sa jedná o záručný prípad, výrobok – podľa našej voľby – bezplatne opravíme, vymeníme alebo vrátime kúpnu cenu. Ďalšie práva zo záruky nevyplývajú. Vaše zákonné práva, hlavne nároky na záručné plnenie voči príslušnému predajcovi, nie sú touto zárukou obmedzené.

IAN: 459165_2401

 Servis Slovensko
Tel.: 0850 232001
E-Mail: deltasport@idl.sk

| Doplňujúce informácie podľa nariadenia 2019/2020/EÚ | |
|---|--|
| Maximálny výstupný výkon ovládacieho zariadenia | 3,6 W |
| Druh svetelného zdroja, pre ktorý je ovládacie zariadenie určené: | LED |
| Stupeň účinnosti pri plnom zaťažení | 75% |
| Príkon v chode naprázdno (P_{no}) | 0,17 W |
| Príkon v pohotovostnom režime (P_{sb}) | 0,17 W |
| Príkon v zosieťovanom pohotovostnom režime (P_{net}) | / |
| Možnosť stmievania svetelných zdrojov | Ovládacie zariadenie sa nehodí na stmievanie svetelných zdrojov |
| Vonkajšie rozmery ovládacieho zariadenia | Model EÚ: 23S0360G045W1D 42 x 42 x 97 mm Model BS: 23S0360B045N1D 48 x 42,6 x 99 mm Model CH: 23S0360S045F1D 48 x 48 x 96,5 mm |
| Hmotnosť ovládacieho zariadenia | Model EÚ: 44,4 g Model BS: 46,6 g Model CH: 42,4 g |
| Odstránenie ovládacieho zariadenia z výrobku | Ovládacie zariadenie vytiahnite zo zásuvky a odpojte od výrobku |
| Možnosť kompatibilných stmievateľných svetelných zdrojov | Ovládacie zariadenie sa nehodí na stmievanie svetelných zdrojov |

¡Enhorabuena!

Con su compra se ha decidido por un artículo de gran calidad. Familiarícese con el artículo antes de usarlo por primera vez.



Para ello, lea detenidamente las siguientes instrucciones de uso.

Use el artículo solo de la forma descrita y para los campos de aplicación indicados. Conserve estas instrucciones de uso a buen recaudo. Entregue todos los documentos en caso de traspasar el artículo a terceros.

Alcance de suministro

1 guirnalda de luces en forma de carámbanos
1 instrucciones de uso

Datos técnicos

Longitud total: aprox. 17,75 m

Cable de alimentación: aprox. 10 m

Guirnalda de luces: 4,5 V \equiv 0,65 W

Coordenadas cromáticas:

$-x < 0,270 / x > 0,530$

$-y < -2,3172 x^2 + 2,3653 x - 0,2199 /$

$y > -2,3172 x^2 + 2,3653 x - 0,1595$

Mecanismo de control

Modelo:

EU: 23S0360G045W1D

BS: 23S0360B045N1D

CH: 23S0360S045F1D

Taizhou Sanshan Electrical Appliance Co., Ltd.

Entrada: 220-240 V \sim 50/60 Hz, 0,15 A

Salida: 4,5 V \equiv 3,6 W

\equiv Símbolo de tensión continua

\sim Símbolo de corriente alterna

CE Por la presente, Delta-Sport Handelskantor GmbH declara que este artículo cumple con los siguientes requisitos básicos y las disposiciones pertinentes:

2014/30/UE - Directiva CEM

2011/65/UE - Directiva RoHS

2014/35/UE - Directiva de baja tensión



Fecha de fabricación (mes/año):
06/2024

Uso previsto

El artículo es solo para uso doméstico en interiores y en exteriores y no está destinado a uso comercial. El artículo es apto para fines decorativos.

Este artículo es un artículo especial, ya que las coordenadas x/y se encuentran fuera del punto blanco teórico.



Protección contra salpicaduras de agua



Función de temporizador: 6 h encendido/18 h apagado



No es adecuado para iluminar estancias en el hogar.

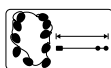

Longitud total aprox. 17,75 m, de los cuales aprox. 10 m corresponden al cable de alimentación

Símbolos usados



Clase de protección II



Transformador de seguridad a prueba de cortocircuitos



Polaridad



Mecanismo de control independiente



El consumidor final puede cambiar el mecanismo de control.

Indicaciones de seguridad

Importante: Lea detenidamente estas instrucciones de uso y consérvelas.

¡Riesgo mortal!

- Advertencia. No es apto para niños. Riesgo de asfixia, ya que contiene piezas pequeñas que podrían ser ingeridas o inhaladas.
- Nunca deje a niños sin supervisión con el material de embalaje. Existe peligro de asfixia.
- Cuelgue el artículo fuera del alcance de los niños.
- La guirnalda de luces no se debe conectar al suministro eléctrico mientras aún esté embalada.
- Este artículo puede ser empleado por niños mayores de 8 años, así como por personas con las facultades físicas, sensoriales o mentales merma-
das o falta de experiencia y conocimientos, si se encuentran bajo supervisión o han sido instruidos sobre el uso seguro del artículo y entienden los peligros derivados del mismo. Los niños no deben jugar con el artículo. Los niños no deben realizar la limpieza ni el mantenimiento de usuario sin vigilancia.

¡Peligro de descarga eléctrica!

- Solo se debe usar el artículo con el mecanismo de control (controlador LED) suministrado.
- No sumerja el artículo ni el cable o el mecanismo de control en agua u otros líquidos.
- Nunca toque el mecanismo de control con las manos húmedas.

- Nunca tire del cable para desconectar el mecanismo de control de la toma de corriente; sujete siempre el mecanismo de control.
- No use el artículo si presenta daños o si el cable o el mecanismo de control están defectuosos.
- La fuente de luz de esta lámpara no se puede cambiar; cuando alcance el final de su vida útil, se debe sustituir la lámpara en su totalidad.
- ADVERTENCIA: NO SE DEBE USAR ESTA GUIRNALDA DE LUCES SIN LAS JUNTAS TÓRICAS COLOCADAS CORRECTAMENTE.

¡Peligro de lesiones!

- Advertencia. El material de embalaje y fijación no es un componente del artículo y, por motivos de seguridad, se debe retirar antes de usar el artículo.
- Compruebe antes de cada uso que el artículo no presenta daños ni desgaste. Solo se debe usar el artículo si se encuentra en un estado óptimo.
- Mantenga el artículo, el mecanismo de control y el cable alejados del fuego y de superficies calientes.
- Tienda el cable de modo que no provoque tropiezos.
- No se debe efectuar ninguna modificación en el artículo.

¡Evite daños materiales!

- No doble el cable ni lo tienda sobre bordes afilados.
- No use el cable como asa de transporte.
- Solo se debe usar el artículo con el mecanismo de control (controlador LED) suministrado.

Utilización

1. Retire todo el material de embalaje del artículo.
2. Conecte el mecanismo de control (2) con el cable (1) tal como se muestra en la Fig. A.

Nota: Preste atención a los polos positivo/negativo del mecanismo de control.

3. Conecte el mecanismo de control a la toma de corriente.

4. Pulse una vez el botón (3) para activar el artículo con un efecto de goteo (Fig. B).
5. Vuelva a pulsar el botón para encender el artículo para el funcionamiento continuo.
6. Pulse el botón una vez más para apagar el artículo.
7. Pulse el botón unos tres segundos para activar la función de temporizador (Fig. B).
Al encenderse el LED verde, se indica el modo de funcionamiento en curso de la función de temporizador.

Nota: Con la función de temporizador, la luz permanece encendida 6 horas y apagada otras 18 horas. El ciclo se repite a diario.

Almacenamiento, limpieza

Si no va a utilizarlo, almacene siempre el artículo seco y limpio y a temperatura ambiente. Limpie solo con un paño de limpieza húmedo y después seque frotándolo. El mecanismo de control no debe mojarse durante la limpieza. ¡IMPORTANTE! No lo limpie con productos de limpieza agresivos.

Indicaciones para la eliminación



Este símbolo indica que el dispositivo está sujeto a la Directiva 2012/19/UE.

Esta directiva específica que este dispositivo no puede ser eliminado con la basura doméstica normal al final de su vida útil, sino que debe ser entregado en puntos de recogida, centros de reciclaje o empresas eliminadoras de basura especialmente habilitados al efecto. Proteja el medio ambiente y elimine los productos correctamente. No deseche las pilas/acumuladores con la basura doméstica. Pueden contener metales pesados y deben ser tratados como residuos especiales. Los símbolos químicos de los metales pesados son estos: Cd = cadmio, Hg = mercurio, Pb = plomo. Por ello, elimine las pilas/acumuladores en un punto de recogida comunitario.



En su administración local o municipal podrán informarle sobre otras posibilidades de eliminación del artículo usado.

No deje material de embalaje, como bolsas de plástico, en manos de niños. Guarde el material de embalaje en un lugar inaccesible para éstos.



Al separar los residuos, tenga en cuenta la marcación de los materiales de embalaje, que se indica con abreviaturas (a) y números (b) que significan lo siguiente: 1-7: plásticos / 20-22: papel y cartón / 80-98: materiales compuestos.

El artículo y su material de embalaje son reciclables, deséchelos separados para un mejor tratamiento de los residuos.

Indicaciones relativas a la garantía y la gestión de servicios

El artículo ha sido fabricado con gran esmero y sometido a controles constantes. Para el mismo, DELTA-SPORT HANDELSKONTOR GmbH ofrece a los clientes finales particulares una garantía de tres años a contar desde la fecha de compra (periodo de garantía) con arreglo a las condiciones que se exponen a continuación. La garantía tiene validez únicamente para fallos del material y fabricación. La garantía no cubre las piezas sometidas a un desgaste normal y se consideren por ello piezas de desgaste (p. ej., pilas) así como tampoco a piezas frágiles como interruptores o piezas fabricadas en vidrio o cristal.

Se excluyen derechos derivados de esta garantía, si se ha realizado un uso incorrecto o abusivo del artículo o que no se encuentre dentro del marco del uso o ámbito de uso previstos o si no se ha observado lo recogido en el manual de instrucciones, a no ser que el cliente final demuestre que existen fallos del material o fabricación no derivados de una de las circunstancias expuestas anteriormente.

Las demandas derivadas de la garantía sólo podrán presentarse dentro del periodo de garantía exhibiendo el comprobante de compra original. Le rogamos, por ello, que conserve el comprobante de compra original.

El periodo de garantía no se verá prolongado por ningún tipo de reparación realizada con motivo de la garantía, la garantía legal o como gesto de buena voluntad. Esto se aplica también a las piezas sustituidas o reparadas.

Por favor, dirija sus quejas primero a la línea telefónica del servicio de atención al cliente que se indica a continuación o póngase en contacto con nosotros por correo electrónico. Si el caso está cubierto por la garantía, a nuestra elección, repararemos o cambiaremos gratuitamente el artículo o le restituiremos el precio de compra del mismo. De la garantía no se derivan otros derechos.

Esta garantía no limitará sus derechos legales, especialmente los derechos de garantía frente al vendedor correspondiente.

IAN: 459165_2401

ES Servicio España

Tel.: 900 984 989

E-Mail: deltasport@lidl.es

| Información adicional conforme al reglamento 2019/2020/UE | |
|--|---|
| Potencia máxima de salida del mecanismo de control | 3,6 W |
| Tipo de fuente luminosa para la que está diseñado el mecanismo de control: | LED |
| Eficiencia con carga completa | 75% |
| Potencia sin carga (P_{no}) | 0,17 W |
| Potencia en espera (P_{sb}) | 0,17 W |
| Potencia en espera en red (P_{net}) | / |
| Posibilidad de atenuación de fuentes luminosas | El mecanismo de control no permite la atenuación de fuentes luminosas |
| Dimensiones exteriores del mecanismo de control | Modelo UE: 23S0360G045W1D 42 x 42 x 97 mm Modelo BS: 23S0360B045N1D 48 x 42,6 x 99 mm Modelo CH: 23S0360S045F1D 48 x 48 x 96,5 mm |
| Peso del mecanismo de control | Modelo UE: 44,4 g Modelo BS: 46,6 g Modelo CH: 42,4 g |
| Retirada del mecanismo de control del artículo | Saque el mecanismo de control de la toma de corriente y desconéctelo del artículo |
| Compatibilidad con fuentes luminosas atenuables | El mecanismo de control no permite la atenuación de fuentes luminosas |

Hjertelig tillykke!

Du har valgt at købe et kvalitetsprodukt. Lær produktet at kende, inden du bruger det første gang.

Det gør du ved at læse nedenstående brugervejledning omhyggeligt.

Brug kun produktet som beskrevet og til de angivne anvendelsesområder. Opbevar denne brugervejledning et sikkert sted. Udlever også alle dokumenter, hvis produktet videregives til en tredjepart.

Leveringsomfang

- 1 x istap-lyskæde
- 1 x brugervejledning

Tekniske data

Længde i alt: ca. 17,75 m

Ledningens længde: ca. 10 m

Lyskæde: 4,5 V \equiv 0,65 W

Farveværdiandele:

$-x < 0,270 / x > 0,530$

$-y < -2,3172 x^2 + 2,3653 x - 0,2199 /$

$y > -2,3172 x^2 + 2,3653 x - 0,1595$

Funktionsenhed

Model:

EU: 23S0360G045W1D

BS: 23S0360B045N1D

CH: 23S0360S045F1D

Taizhou Sanshan Electrical Appliance Co., Ltd.

Indgang: 220-240 V \sim 50/60 Hz, 0,15 A

Udgang: 4,5 V \equiv 3,6 W

 Symbol for jævnspænding

 Symbol for vekselspænding

 Hermed erklærer Delta-Sport Handelskontor GmbH, at denne artikel er i overensstemmelse med følgende grundlæggende krav og de øvrige gældende bestemmelser:
2014/35/EU - lavspændingsdirektiv
2014/30/EU - EMC-direktiv
2011/65/EU - RoHS-direktiv



Fremstillingsdato (måned/år):
06/2024

Bestemmelsesmæssig brug

Artiklen er kun beregnet til privat brug, inden-dørs og udendørs, og ikke til erhvervs-mæssig brug. Artiklen egner sig til dekorationsformål.

Denne artikel er en specialartikel, fordi x/y-koordinaterne ligger uden for det teoretiske hvidpunkt.



Stænkæt



Timerfunktion: 6 h tændt/18 h slukket



Ikke egnet til almindelig rumbelysning i husholdningen.



Længde i alt: ca. 17,75 m, heraf ca. 10 m ledning

Anvendte symboler



Beskyttelsesklasse II



Kortslutningssikker sikkerhedstransformator



Polaritet



Uafhængig funktionsenhed



Slutforbrugeren kan udskifte funktionsenheden.

Sikkerhedsanvisninger

Vigtigt: Læs denne brugervejledning omhyggeligt, og opbevar den til senere brug!

Livsfare!

- Advarsel. Uegnet til børn! Kvælningsfare, da små dele kan sluges eller indåndes!
- Lad aldrig børn være alene med emballagematerialet. Der er kvælningsfare.
- Hænges op utilgængeligt for børn.
- Lyskæden må ikke sluttes til strømmen, mens den stadig befinder sig i emballagen.
- Denne artikel kan bruges af børn fra 8 års alderen og derover og af personer med nedsatte, fysiske, sensoriske eller mentale evner eller manglende erfaring og viden, forudsat de er under opsyn eller er blevet instrueret i, hvordan man bruger artiklen sikkert og forstår de deraf følgende farer. Børn må ikke lege med artiklen. Rengøring og brugervedligeholdelse må ikke udføres af børn uden de er under opsyn.

Fare for elektrisk stød!

- Artiklen må kun anvendes med den medfølgende funktionsenhed (LED-driver).
- Dyp ikke artiklen og kablet eller funktionsenheden i vand eller andre væsker.
- Tag aldrig fat om funktionsenheden med fugtige hænder.
- Træk aldrig funktionsenheden ud af stikkontakten i kablet, men tag altid fat i selve funktionsenheden.
- Undlad at bruge artiklen, hvis den har synlige skader, eller hvis kablet eller funktionsenheden er defekt.

- Lampens lyskilde kan ikke udskiftes. Når lyskildens levetid er slut, skal hele lampen udskiftes.
- ADVARSEL – DENNE LYSKLÆDE MÅ IKKE ANVENDES UDEN KORREKT PÅSATTE TÆTNINGSRINGE.

Fare for kvæstelser!

- Advarsel. Alle emballage- og fastgøringsmaterialer er ikke en del af artiklen og skal af sikkerhedsgrunde altid fjernes, inden artiklen anvendes.
- Kontroller artiklen for skader og slitage inden hver brug. Artiklen må kun anvendes i fejlfri stand!
- Hold artiklen, funktionsenheden og kablet væk fra åben ild og varme overflader.
- Læg kablet, så det ikke udgør en fare for at snuble.
- Der må ikke foretages modifikationer på artiklen!

Undgå tingskader!

- Undgå at knække kablet, og læg det ikke over skarpe kanter.
- Anvend aldrig kablet som bærehåndtag.
- Artiklen må kun anvendes med den medfølgende funktionsenhed (LED-driver).

Brug

1. Fjern alle emballagematerialer fra artiklen.
2. Forbind funktionsenheden (2) med ledningen (1) som vist i fig. A.
3. Sæt funktionsenheden i stikkontakten.
4. Tryk en gang på knappen (3) for at aktivere artiklen med dryppeffekt (fig. B).
5. Tryk på knappen igen for at aktivere artiklen, så den lyser konstant.
6. Tryk på knappen endnu en gang for at slukke for artiklen.
7. Tryk på knappen i ca. tre sekunder for at aktivere timerfunktionen (fig. B). Når den grønne LED lyser, er timerfunktionen aktiveret.

Bemærk: Ved brug af timerfunktionen er lyset tændt i 6 timer og slukket i 18 timer. Rytmen gentages hver dag.

Opbevaring, rengøring

Opbevar altid artiklen tør og ren ved stuetemperatur, når den ikke er i brug. Rengør kun med en fugtig klud, og tør af bagefter. Funktionsenheden må ikke blive våd under rengøringen.

VIGTIGT! Må aldrig rengøres med skrappe rengøringsmidler.

Henvisninger vedr. bortskaffelse



Symbolen ved siden af angiver, at denne enhed er omfattet af direktiv 2012/19/EU. Dette direktiv fastslår, at man ved slutningen af denne enheds levetid ikke må bortskaffe den sammen med det normale husholdningsaffald, men skal aflevere den hos specielt udstyrede indsamlingssteder, på genbrugspladser eller til affaldshåndteringsvirksomheder. Skån miljøet og bortskaf sagkyndigt. Batterier, genopladelige eller ej, må ikke bortskaffes sammen med husholdningsaffaldet. De kan indeholde giftige tungmetaller, og er derfor underlagt den samme håndtering som farligt affald. Tungmetallernes kemiske symboler er som følger: Cd = cadmium, Hg = kviksølv, Pb = bly. Indlever derfor de brugte batterier, genopladelige eller ej, på en af de kommunale genbrugsstationer.



Yderligere informationer om bortskaffelse af det udtjente apparat kan indhentes hos kommunen. Bortskaf apparatet og emballagen på en miljøvenlig måde.

Opbevar emballagematerialer (som f.eks. folieposer) utilgængeligt for børn.



Vær opmærksom på emballagematerialernes mærkning under affaldssorteringen. Disse er markeret med forkortelser (a) og tal (b), der har følgende betydning: 1-7: Kunststoffer / 20-22: Papir og pap / 80-98: Kompositmaterialer. Produktet og emballagematerialerne kan genbruges, hvorfor du bedes bortskaffe dem separat for at opnå en bedre affaldshåndtering.

Oplysninger om garanti og servicehåndtering

Varen er fremstillet med største omhu og under løbende kontrol. DELTA-SPORT HANDELS-KONTOR GmbH yder private slutkunder tre års garanti på varen fra købsdato (Garantifrist) i henhold til følgende bestemmelser. Garantien gælder kun for materiale- og fremstillingsfejl. Garantien dækker ikke dele, der udsættes for normal slitage og derfor må betragtes som sliddele (f.eks. batterier) eller skræbelige dele såsom afbrydere eller dele, der er fremstillet af glas. Garantien kan ikke gøres gældende, hvis varen er blevet anvendt ukorrekt eller uagtsomt eller til andre formål end det tilsigtede eller i det tilsigtede omfang. Garantien bortfalder ligeledes ved manglende overholdelse af anvisningerne i betjeningsvejledningen. Kunden skal kunne påvise, at der er tale om materiale- eller fremstillingsfejl og ikke fejl som følge af ovenstående omstændigheder.

Garantien kan kun gøres gældende i garanti-perioden mod fremvisning af original kvittering. Gem derfor den originale kvittering. Garanti-perioden forlænges ikke i tilfælde af reparation i henhold til garantien, den lovpligtige garanti eller pr. kulance. Dette gælder også for udskiftede og reparerede dele.

I tilfælde af klager er det muligt at kontakte nedenstående servicelinje eller kontakte os pr. e-mail. Ved garantisager vil vi efter eget skøn reparere varen uden beregning, ombytte varen eller refundere købsprisen. Der er ingen yderligere rettigheder under garantien. Dine lovmæssige rettigheder, herunder navnlig garantikrav over for sælger, indskrænkes ikke som følge af denne garanti.

IAN: 459165_2401

 Service Danmark
Tel.: 32 710005
E-Mail: deltasport@idl.dk

| Yderligere informationer iht. forordning 2019/2020/EU | |
|--|--|
| Funktionsenhedens maks. udgangseffekt | 3,6 W |
| Type lyskilde, som funktionseheden er beregnet til | LED |
| Virkningsgrad ved fuld belastning | 75% |
| Effektforbrug i tomgangstilstand (P_{no}) | 0,17 W |
| Effektforbrug på standby (P_{sb}) | 0,17 W |
| Effektforbrug på netværksforbundet standby (P_{net}) | / |
| Mulighed for dæmpning af lyskilder | Funktionsenheden er ikke egnet til dæmpning af lyskilder |
| Funktionsenhedens udvendige mål | Model EU: 23S0360G045W1D 42 x 42 x 97 mm Model BS: 23S0360B045N1D 48 x 42,6 x 99 mm Model CH: 23S0360S045F1D 48 x 48 x 96,5 mm |
| Funktionsenhedens vægt | Model EU: 44,4 g Model BS: 46,6 g Model CH: 42,4 g |
| Afmontering af funktionseheden fra artiklen | Træk funktionseheden ud af stikkontakten, og adskil den fra artiklen |
| Mulighed for kompatible dæmpbare lyskilder | Funktionsenheden er ikke egnet til dæmpning af lyskilder |

Congratulazioni!

Avete acquistato un articolo di alta qualità. Consigliamo di familiarizzare con l'articolo prima di cominciare ad utilizzarlo.

 **Leggere attentamente le seguenti istruzioni d'uso.**

Utilizzare l'articolo solo nel modo descritto e per gli ambiti di applicazione indicati. Conservare accuratamente queste istruzioni d'uso. In caso di trasferimento dell'articolo a terzi, consegnare tutti i documenti insieme all'articolo.

Contenuto della fornitura

1 x ghirlanda luminosa effetto ghiaccio
1 x istruzioni d'uso

Dati tecnici

Lunghezza totale: ca. 17,75 m

Cavo di alimentazione: ca. 10 m

Ghirlanda luminosa: 4,5 V \equiv 0,65 W

Coordinate cromatiche:

$-x < 0,270 / x > 0,530$

$-y < -2,3172 x^2 + 2,3653 x - 0,2199 /$

$y > -2,3172 x^2 + 2,3653 x - 0,1595$

Unità di alimentazione

Modello:

EU: 23S0360G045W1D

BS: 23S0360B045N1D

CH: 23S0360S045F1D

Taizhou Sanshan Electrical Appliance Co., Ltd.

Ingresso: 220-240 V \sim 50/60 Hz 0,15 A

Uscita: 4,5 V \equiv 3,6 W

 Simbolo di tensione continua

 Simbolo di corrente alternata

 Con la presente Delta-Sport Handel-
skontor GmbH dichiara che questo
articolo è conforme ai seguenti
requisiti di base e alle altre disposizioni vigenti:

2014/30/UE - Direttiva EMC

2011/65/UE - Direttiva RoHS

2014/35/UE - Direttiva bassa tensione



Data di produzione (mese/anno):
06/2024

Uso conforme alla destinazione

L'articolo è destinato unicamente all'uso privato in ambienti interni ed esterni e non va utilizzato per finalità commerciali. L'articolo è adatto per scopi decorativi.

Questo articolo è un prodotto speciale, perché le coordinate x/y sono al di fuori del punto di bianco teorico.



Protetto da schizzi d'acqua



Funzione timer: 6 h acceso/18 h spento



Non adatto all'illuminazione generale di ambienti domestici.

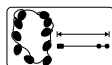

Lunghezza totale: ca. 17,75 m,
di cui ca. 10 m di cavo di
alimentazione

Simboli utilizzati



Classe di protezione II



Trasformatore di sicurezza
resistente ai cortocircuiti



Polarità



Dispositivo a funzionamento
indipendente



Il dispositivo può essere sostituito
dall'utente finale.

Indicazioni di sicurezza

Importante: leggere attentamente le istruzioni d'uso e conservarle assolutamente con cura.

Pericolo di morte!

- Avvertenza. Non adatto ai bambini! Pericolo di soffocamento, poiché piccole parti potrebbero essere ingerite o inalate!
- Non lasciare il materiale di imballaggio alla portata di bambini non sorvegliati. Sussiste il rischio di soffocamento.
- Appendere fuori dalla portata dei bambini.
- Non collegare la ghirlanda luminosa all'alimentazione elettrica se si trova ancora nella confezione.
- Questo articolo può essere utilizzato da bambini a partire da 8 anni di età e oltre, nonché da persone con facoltà fisiche, sensoriali oppure mentali limitate, oppure con mancanza di esperienza e conoscenze, qualora essi siano sorvegliati oppure siano stati istruiti sull'utilizzo sicuro dell'articolo e comprendano i pericoli che ne possono derivare. I bambini non devono giocare con l'articolo. La pulizia e la manutenzione affidata all'utente non possono essere condotte da bambini non sorvegliati.

Pericolo di folgorazione!

- L'articolo può essere utilizzato esclusivamente con l'unità di alimentazione (driver LED) fornita in dotazione.
- Non immergere l'articolo, il cavo o l'unità di alimentazione in acqua o altri liquidi.

- Non toccare mai l'unità di alimentazione con le mani bagnate.
- Non scollegare mai l'unità di alimentazione tirando il cavo, ma sempre afferrandola direttamente.
- Non utilizzare l'articolo se presenta danni visibili o se il cavo o l'unità di alimentazione sono difettosi.
- La sorgente luminosa di questa lampada non può essere sostituita; quando la sorgente luminosa giunge al termine del suo ciclo di vita è necessario sostituire l'intera lampada.
- **AVVERTENZA: QUESTA GHIRLANDA LUMINOSA NON DEVE ESSERE UTILIZZATA SE LE GUARNIZIONI AD ANELLO NON SONO STATE ADEGUATAMENTE MONTATE.**

Pericolo di lesioni!

- Avvertenza. Tutti i materiali di imballaggio/fissaggio non sono parte integrante dell'articolo e devono sempre essere rimossi per ragioni di sicurezza prima dell'utilizzo dello stesso.
- Prima di ogni uso, controllare se l'articolo presenta danni o segni d'usura. Utilizzare l'articolo solo se in perfette condizioni.
- Tenere l'articolo, l'unità di alimentazione e il cavo lontani da fiamme libere e superfici calde.
- Posare il cavo in modo che non rappresenti un pericolo e non sia possibile inciamparvi.
- Non apportare modifiche all'articolo.

Evitare danni agli oggetti!

- Non piegare né posizionare il cavo su spigoli vivi.
- Non utilizzare mai il cavo come maniglia per il trasporto.
- L'articolo può essere utilizzato esclusivamente con l'unità di alimentazione (driver LED) fornita in dotazione.

Uso

1. Rimuovere tutti i materiali di imballaggio dall'articolo.
2. Collegare l'unità di alimentazione (2) al cavo (1) come illustrato nella fig. A.

Nota: fare attenzione al polo positivo/negativo sull'unità di alimentazione.

3. Inserire l'unità di alimentazione nella presa.
4. Premere una volta il tasto (3) per attivare l'effetto "nevicata" dell'articolo (fig. B).
5. Premere nuovamente il pulsante per passare alla modalità di accensione continua.
6. Premere ancora una volta il pulsante per spegnere l'articolo.
7. Tenere il tasto premuto per tre secondi per attivare la funzione timer (fig. B). Il LED verde si accende per indicare la modalità corrente della funzione timer.

Nota: con la funzione timer, la luce si accende per 6 ore e rimane spenta per 18 ore. Il ciclo si ripete quotidianamente.

Conservazione, pulizia

In caso di mancato utilizzo, riporre l'articolo a temperatura ambiente in un luogo asciutto e pulito. Pulire solo con un panno umido e quindi asciugare. Durante le operazioni di pulizia non bagnare l'unità di alimentazione. **IMPORTANTE!** Non utilizzare mai detergenti aggressivi.

Smaltimento



Il simbolo accanto indica che questa apparecchiatura è soggetta alla Direttiva 2012/19/UE. Questa direttiva prevede che alla fine del suo periodo di impiego non sia consentito smaltire questa apparecchiatura insieme ai normali rifiuti domestici, bensì presso centri di raccolta appositamente allestiti, presso strutture di riciclaggio dei materiali oppure presso aziende di smaltimento. Rispettate l'ambiente e smaltite i rifiuti correttamente.

Le batterie non devono essere smaltite come rifiuti domestici. Possono contenere metalli pesanti tossici e sono soggetti a un trattamento speciale dei rifiuti. I simboli chimici dei metalli pesanti sono i seguenti: Cd = cadmio, Hg = mercurio, Pb = piombo. Pertanto, restituire le batterie usate in un punto di raccolta comunale.



Presso la propria amministrazione comunale o cittadina è possibile ottenere ulteriori informazioni sullo smaltimento dell'apparecchiatura usata. Smaltire l'apparecchiatura e la confezione nel rispetto dell'ambiente. Conservare i materiali della confezione (come ad es. i sacchetti) in modo che non siano raggiungibili per i bambini.



Si noti la marcatura dei materiali di imballaggio durante la separazione dei rifiuti, questi sono contrassegnati da abbreviazioni (a) e numeri (b) con il seguente significato: 1-7: materiali plastici / 20-22: carta e cartone / 80-98: materiali compositi. L'articolo e i materiali di imballaggio sono riciclabili, smaltirli separatamente per una migliore gestione dei rifiuti.

Avvertenze sulla garanzia e sulla gestione dei servizi di assistenza

L'articolo è stato prodotto con la massima cura e sotto un continuo controllo. DELTA-SPORT HANDELSKONTOR GmbH concede ai clienti finali privati, su questo articolo, tre anni di garanzia dalla data di acquisto (termine di garanzia) sulla base delle seguenti disposizioni. La garanzia vale per difetti del materiale o di fabbricazione. Questa garanzia non si estende a componenti del prodotto esposti a normale logorio, che possono pertanto essere considerati come componenti soggetti a usura (esempio capacità della batteria, calcificazione, lampade, pneumatici, filtri, spazzole...). La garanzia non si estende altresì a danni che si verificano su componenti delicati (esempio interruttori, batterie, parti realizzate in vetro, schermi, accessori vari) nonché a danni derivanti dal trasporto o altri incidenti.

Dalla presente garanzia sono escluse le richieste legate a casi di utilizzo non conforme oppure di abuso dell'articolo, oppure di utilizzo avvenuto non nell'ambito delle condizioni previste oppure del campo di impiego previsto, oppure in caso di non osservanza delle direttive riportate nelle istruzioni d'uso, a meno che il cliente non dimostri che sussista un vizio di materiale o di lavorazione che non sia riconducibile ad una delle circostanze riportate sopra.

Le richieste di garanzia possono essere avanzate solo entro il relativo termine, su presentazione dello scontrino originale di acquisto. Si prega quindi di conservare lo scontrino originale. Il termine di garanzia non sarà prolungato a seguito di eventuali riparazioni effettuate sulla base della garanzia, della garanzia obbligatoria prevista per legge oppure di accondiscendenza. Ciò vale anche per le parti sostituite oppure riparate.

In caso di contestazione rivolgersi dapprima alla hotline di assistenza sotto indicata oppure mettersi in contatto con noi via e-mail. Laddove sussista un caso coperto dalla garanzia, l'articolo sarà - a nostra discrezione - da noi riparato gratuitamente, sostituito oppure sarà rimborsato il prezzo di acquisto. Non sussistono ulteriori diritti derivanti dalla garanzia.

I vostri diritti giuridici, in particolare i diritti di garanzia obbligatoria prevista dalla legge nei confronti del relativo venditore, non sono limitati dalla presente garanzia.

IAN: 459165_2401

 Assistenza Italia
Tel.: 800781188
E-Mail: deltasport@lidl.it

| Informazioni aggiuntive ai sensi del Regolamento (UE) 2019/2020 | |
|--|--|
| Potenza in uscita massima dell'unità di alimentazione | 3,6 W |
| Tipo di sorgente luminosa a cui è destinata l'unità di alimentazione | LED |
| Efficienza a pieno carico | 75% |
| Potenza assorbita in modalità a vuoto (P_{no}) | 0,17 W |
| Potenza assorbita in modalità stand-by (P_{sb}) | 0,17 W |
| Potenza assorbita in modalità stand-by in rete (P_{net}) | / |
| Possibilità di regolazione delle sorgenti luminose | L'unità di alimentazione non è adatta per la regolazione delle sorgenti luminose |
| Dimensioni esterne dell'unità di alimentazione | Modello UE: 23S0360G045W1D 42 x 42 x 97 mm Modello BS: 23S0360B045N1D 48 x 42,6 x 99 mm Modello CH: 23S0360S045F1D 48 x 48 x 96,5 mm |
| Peso dell'unità di alimentazione | Modello UE: 44,4 g Modello BS: 46,6 g Modello CH: 42,4 g |
| Rimozione dell'unità di alimentazione dall'articolo | Estrarre l'unità di alimentazione dalla presa e separarla dall'articolo |
| Possibilità di sorgenti luminose regolabili compatibili | L'unità di alimentazione non è adatta per la regolazione delle sorgenti luminose |

Szívből gratulálunk!

Vásárlásával kiváló minőségű terméket választott. Használatba vétele előtt ismerkedjen meg a termékkel.

 **Figyelmesen olvassa el az alábbi használati útmutatót.**

A terméket kizárólag az itt ismertetett módon, a rendeltetésének megfelelően használja. Gondosan őrizze meg a használati útmutatót. A termék továbbadásakor adja át az összes kapcsolódó dokumentumot is.

Csomag tartalma

1 x jégcsap-fényfüzér
1 x használati útmutató

Műszaki adatok

Teljes hossz: kb. 17,75 m

Vezeték: kb. 10 m

Fényfüzér: 4,5 V \equiv 0,65 W

Színérték-összetevők:

$-x < 0,270 / x > 0,530$

$-y < -2,3172 x^2 + 2,3653 x - 0,2199 /$

$y > -2,3172 x^2 + 2,3653 x - 0,1595$

Működtetőegység

Modell:

EU: 23S0360G045W1D

BS: 23S0360B045N1D

CH: 23S0360S045F1D

Taizhou Sanshan Electrical Appliance Co., Ltd.

Bemenet: 220-240 V \sim 50/60 Hz, 0,15 A

Kimenet: 4,5 V \equiv 3,6 W

\equiv Egyenfeszültség jele

\sim Váltakozó feszültség jele

CE A Delta-Sport Handelskontor GmbH kijelenti, hogy a termék megfelel az alábbi általános követelményeknek és az egyéb vonatkozó rendelkezéseknek:

2014/35/EU - LVD-irányelv

2014/30/EU - Elektromagneses összeferhetőségi irányelv

2011/65/EU - RoHS irányelv



Gyártási dátum (hónap/év):

06/2024

Rendeltetészerű használat

A terméket beltéri és kültéri, privát használatra terveztük, az céges, kereskedelmi célú használatra nem alkalmas. A termék díszítési célokra használható.

A termék speciális gyártmány, mert az x/y koordináták az elméleti fehérponton kívülre esnek.



fröccsenő víz ellen védett



Időzítőfunkció: 6 óra bekapcsolt / 18 óra kikapcsolt állapot



Nem alkalmas helyiségek általános világítására a háztartásban.

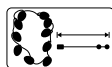

Teljes hossz kb. 17,75 m, ebből kb. 10 m a vezeték

Alkalmazott jelek



II. érintésvédelmi osztály



rövidzárlat ellen védett biztonsági transzformátor



Polaritás



független működtetőegység



A működtetőegység a végfelhasználó által cserélhető.

Biztonsági utasítások

Fontos: figyelmesen olvassa el a használati útmutatót, és feltétlenül őrizze meg!

Életveszély!

- Figyelmeztetés. Gyermekek számára nem alkalmas! Lenyelhető vagy belélegezhető apró részeket tartalmaz. Fulladásveszély!
- Soha ne hagyjon gyermeket felügyelet nélkül a csomagolóanyaggal. Légutak külső elzáródása miatti fulladásveszély.
- Úgy függessze fel, hogy gyermekek ne érhesék el.
- A fényfüzért nem szabad a hálózatra csatlakoztatni, amíg még a csomagolásban van.
- Ezt a terméket 8 évnél fiatalabb gyermek, valamint csökkent fizikai, érzékszervi vagy mentális képességekkel bíró vagy tapasztalat és tudás hiányában szenvedő személyek csak akkor használhatják, ha felügyelet alatt állnak, vagy a készülék biztonságos használatáról ki lettek oktattva, és a termék használatából adódó veszélyeket megértették. A gyermekek nem játszhatnak a termékkel. A tisztítást és a felhasználói karbantartást a gyermekek felügyelet nélkül nem végezhetik.

Áramütés veszélye!

- A terméket csak a mellékelt működtetőegységgel (LED adapter) szabad használni.
- Sem a termék, sem a kábel, sem a működtetőegység nem meríthető vízbe vagy más folyadékba.

- Nedves kézzel soha ne nyúljon a működtetőegységhez.
- A működtetőegységet ne a kábelnél, hanem a csatlakozódugónál fogva húzza ki a konnektorból.
- Ne használja a terméket, ha az láthatóan sérült, vagy meghibásodott a kábel vagy a működtetőegység.
- A lámpában a fényforrás nem cserélhető. Amikor a fényforrás elérte élettartama végét, az egész lámpát ki kell cserélni.
- **FIGYELMEZTETÉS – A FÉNYFÜZÉRT ELŐÍRÁSSZERŰEN FELSZERELT TÖMÍTŐGYŰRŰK NÉLKÜL HASZNÁLNI TILOS.**

Balesetveszély!

- Figyelmeztetés. A csomagoló- és rögzítőanyagok nem részei a terméknek. Biztonsági okokból a termék használata előtt ezeket el kell távolítani.
- Minden használat előtt ellenőrizze a termék épségét, illetve elhasználódását. A terméket csak kifogástalan állapotban szabad használni!
- A terméket, a működtetőegységet és a kábelt tartsa távol nyílt lángtól és forró felületektől.
- A kábelt úgy fektesse le, hogy az ne jelentsen botlásveszélyt.
- A terméket nem szabad átalakítani, módosítani!

Előzze meg az anyagi károkat!

- A kábelt ne törje meg, és ne vezesse át éles széleken.
- Soha ne szállítsa az eszközt a kábelnél fogva.
- A terméket csak a mellékelt működtetőegységgel (LED adapter) szabad használni.

Használat

1. Távolítsa el a termékről minden csomagolóanyagot.
2. Csatlakoztassa a működtetőegységet (2) a kábelhez (1) az A ábrán látható módon.

Megjegyzés: figyeljen a működtetőegységben a plusz/mínusz pólusokra.

3. Dugja be a működtetőegységet a konnektorbába.

4. Nyomja meg egyszer a gombot (3) a termék csepegő hatású üzemmódjának bekapcsolásához (B ábra).
5. Nyomja meg a gombot még egyszer a termék folyamatos üzemmódba kapcsolásához.
6. A termék kikapcsolásához nyomja meg még egyszer a gombot.
7. Az időzítőfunkció aktiválásához mintegy három másodperc hosszan nyomja meg a gombot (B ábra). A zöld LED kigyulladás jelzi az időzítőfunkció bekapcsolását.

Megjegyzés: az időzítőfunkció használatakor a lámpa ó órán keresztül világít, majd 18 óra időtartamra kikapcsol. Az időzítés naponta ismétlődik.

Tárolás, tisztítás

A terméket mindig száraz, tiszta és szobahőmérsékletű helyen tárolja, ha azt nem használja. Csak nedves törölkendővel tisztítsa meg, utána törölje szárazra. A működtetőegységet nem szabad megnedvesíteni a tisztítás során. **FONTOS!** Ne használjon éles tisztítószerkeket a tisztításhoz.

Tudnivalók a hulladékkezelésről



Az oldalsó szimbólum azt jelzi, hogy a készülék a 2012/19/EU irányelv hatálya alá tartozik. Ez az irányelv kimondja, hogy ezt a készüléket a hasznos élettartamának végén nem szabad a normál háztartási hulladékkal együtt ártalmatlanítani, hanem a speciálisan erre a célra kialakított gyűjtőhelyeken, újrahasznosító központokban vagy hulladékfeldolgozóknál kell leadni őket. Óvja a környezetet és ártalmatlanítsa szakszerűen a terméket. Az elemeket/akkumulátorokat tilos a háztartási hulladékokkal együtt kidobni. Ugyanis mérgező nehézfémeket tartalmazhatnak, ami a különleges hulladékkezeléshez tartozik. A nehézfémek vegyjelei: Cd = kadmium, Hg = higany, Pb = ólom. Ezért a használt elemeket/akkumulátorokat a közszégi gyűjtőhelyen adja le.



Az elhasználtott készülék ártalmatlanításával kapcsolatos további információkat a települési vagy városi önkormányzattól tudhatja meg. A készüléket és a csomagolást környezetbarát módon ártalmatlanítsa. A csomagolóanyagokat (például fóliatasakokat) tartsa távol a gyermekektől.



A szelektív hulladékgyűjtés során vegye figyelembe a csomagolóanyagokon lévő jelzéseket, ahol a rövidítések (a) és számok (b) jelentése: 1–7: műanyagok / 20–22: papír és karton / 80–98: kötőanyagok. A termékek és a csomagolóanyagok újrahasznosíthatók, ezért a jobb hulladékkezelés érdekében külön gyűjtse ezeket.

A garanciával és a szerviz lebonyolításával kapcsolatos útmutató

A termék nagy gondossággal és állandó ellenőrzés mellett készült. A DELTA-SPORT HANDELS-KONTOR GmbH privát végső felhasználóknak a vásárlás dátumától számított három év (garancia időtartama) garanciát ad erre a termékre a következő rendelkezések szerint. A garancia csak anyaghibára és feldolgozási hibára érvényes. A garancia nem terjed ki a szokásos elhasználódásnak kitett, ezért kopó alkatrésznek tekintendő alkatrészekre (pl. elemek), valamint a törékeny alkatrészekre sem, például a kapcsolókra vagy az üvegből készült alkatrészekre. Kizárásra kerül a garanciaigény, ha a terméket szakszerűtlenül vagy helytelenül, nem rendeltetésszerűen vagy nem az előírtan használati körben használták, vagy figyelmen kívül hagyták a kezelési útmutató előírásait, kivéve, ha a végső felhasználó bizonyítja, hogy olyan anyag- vagy feldolgozási hiba áll fenn, amely nem a fent említett körülmények valamelyikéből ered.

A garanciaigény csak a garancia időtartamán belül, az eredeti pénztári bizonylat bemutatásával érvényesíthető. Ezért kérjük, őrizze meg az eredeti pénztári bizonylatot. A garancia, a törvényes garancia vagy a méltányosság alapján végzett esetleges javítások a garancia időtartamát nem hosszabbítják meg. Ez vonatkozik a kicserélt és javított alkatrészekre is.

Kérjük, hogy reklamáció esetén először az alábbi szervizvonalat hívja, vagy e-mailen keressen minket. Garanciális esetekben a terméket saját döntésünk alapján ingyenesen megjavítjuk, kicseréljük vagy megtérítjük a vételárat. A garanciából további jogok nem következnek.

A jelen garancia nem korlátozza az Ön törvényes jogait, különösen a mindenkori értékesítővel szembeni garanciaigényét.

IAN: 459165_2401

 Szerviz Magyarország
Tel.: 06800 21225
E-Mail: deltasport@lidl.hu

| A 2019/2020/EU rendelet szerinti kiegészítő információk | |
|--|---|
| a működtetőegység maximális kimenő teljesítménye | 3,6 W |
| A fényforrás típusa, amelyhez a működtetőegységet tervezték: | LED |
| Hatásfok teljes terhelés mellett | 75% |
| Teljesítményfelvétel üresjáratban (P_{no}) | 0,17 W |
| Teljesítményfelvétel készenléti állapotban (P_{sb}) | 0,17 W |
| Teljesítményfelvétel hálózatra csatlakoztatott készenléti üzemmódban (P_{net}) | / |
| Fényforrások fényerő-szabályozásának lehetősége | A működtetőegység nem alkalmas fényforrások fényerő-szabályozására |
| A működtetőegység külső mérete | Modell EU: 23S0360G045W1D 42 x 42 x 97 mm Modell BS: 23S0360B045N1D 48 x 42,6 x 99 mm Modell CH: 23S0360S045F1D 48 x 48 x 96,5 mm |
| A működtetőegység tömege | Modell EU: 44,4 g Modell BS: 46,6 g Modell CH: 42,4 g |
| A működtetőegység eltávolítása a termékről | Húzza ki a működtetőegységet a konnektorból, és válassza le a termékről |
| Fényerő-szabályozásra alkalmas fényforrások használhatósága | A működtetőegység nem alkalmas fényforrások fényerő-szabályozására |

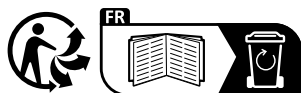

FR
Cet appareil et son
cordon se recyclent

À DÉPOSER
EN MAGASIN



ou

À DÉPOSER
EN DÉCHÈTERIE



Points de collecte sur www.quefairedemesdechets.fr
Privilégiez la réparation ou le don de votre appareil !

DELTA-SPORT HANDELSKONTOR GMBH

Wragekamp 6 • 22397 Hamburg

GERMANY



06/2024

Delta-Sport-Nr.: EV-15057, EV-15058

05.31.2024 / AM 11:48

IAN 459165_2401

