

ALLROUND-SUP, AUFBLASBAR / INFLATABLE STAND UP PADDLEBOARD / STAND UP PADDLE POLYVALENT - GONFLABLE

DE AT CH

ALLROUND-SUP, AUFBLASBAR

Montage-, Bedienungs- und Sicherheitshinweise

FR BE

STAND UP PADDLE POLYVALENT - GONFLABLE

Instructions de montage, d'utilisation et consignes de sécurité

PL

UNIWERSALNA DESKA SUP, NADMUCHIWANA

Wskazówki montażu, obsługi i bezpieczeństwa

SK

UNIVERZÁLNY SUP, NAFUKOVACÍ

Pokyny pre montáž, obsluhu a bezpečnostné pokyny

DK

OPPSTELIGT ALLROUND-PADDLEBOARD

Monterings-, betjenings- og sikkerhedshenvisninger

HU

FELFÚJHATÓ SUP

Szerelési, használati és biztonsági tudnivalók

GB IE

INFLATABLE STAND UP PADDLE BOARD

Assembly, operating and safety instructions

NL BE

ALLROUND-SUP, OPBLAASBAAR

Montage-, bedienings- en veiligheidsinstructies

CZ

UNIVERZÁLNÍ SUP PADDLEBOARD, NAFUKOVACÍ

Pokyny k montáži, obsluze a bezpečnostní pokyny

ES

TABLA INFLABLE DE SUP

Instrucciones de montaje, de uso y de seguridad

IT

SUP ALLROUND, GONFIABILE

Istruzioni di montaggio, d'uso e di sicurezza

SI

VSESTRANSKA SUP DESKA, NAPIHLJIVA

Navodila za montažo, uporabo in varnostna navodila

IAN 385702_2107

IAN 401929_2107

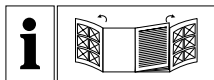

DE/AT/CH	Montage-, Bedienungs- und Sicherheitshinweise	Seite	5
GB/IE	Assembly, operating and safety instructions	Page	19
FR/BE	Instructions de montage, d'utilisation et consignes de sécurité	Page	31
NL/BE	Montage-, bedienings- en veiligheidsinstructies	Pagina	45
PL	Wskazówki montażu, obsługi i bezpieczeństwa	Strona	58
CZ	Pokyny k montáži, obsluze a bezpečnostní pokyny	Strana	72
SK	Pokyny pre montáž, obsluhu a bezpečnostné pokyny	Strana	85
ES	Instrucciones de montaje, de uso y de seguridad	Página	98
DK	Monterings-, betjenings- og sikkerhedshenvisninger	Side	112
IT	Istruzioni di montaggio, d'uso e di sicurezza	Pagina	125
HU	Szerelési, használati és biztonsági tudnivalók	Oldal	139
SI	Navodila za montažo, uporabo in varnostna navodila	Stran	152

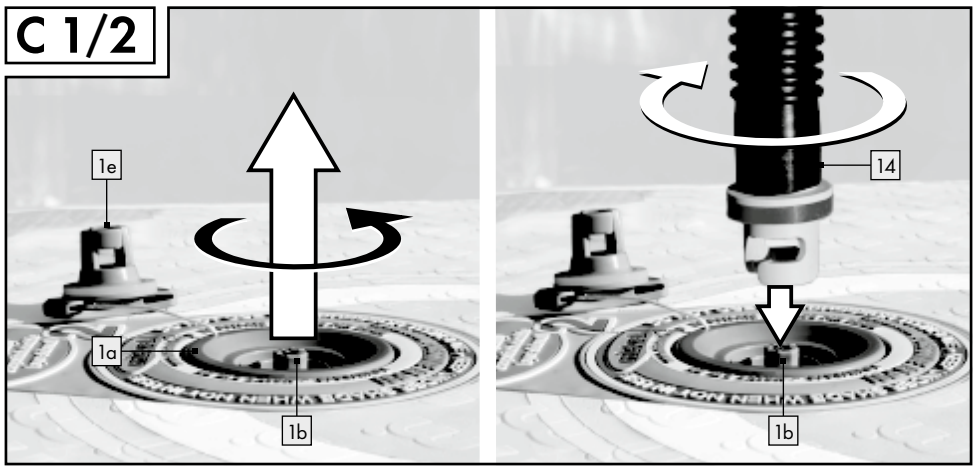
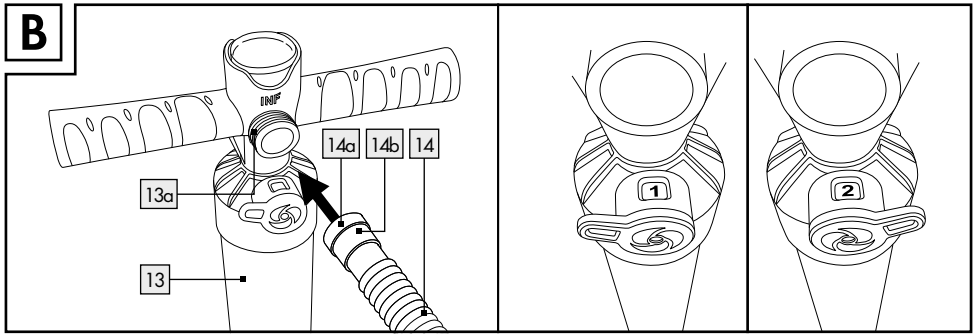
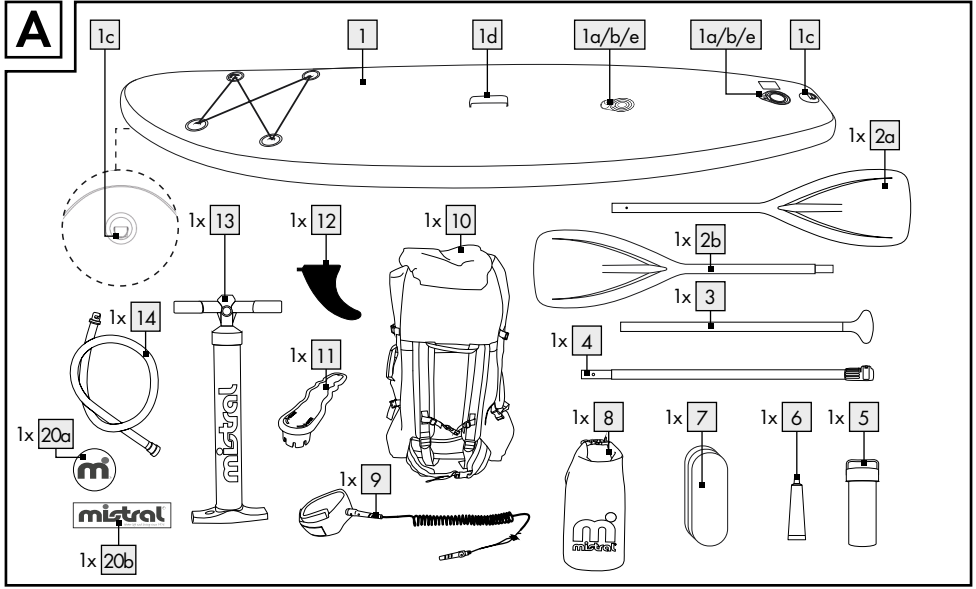

C 3/4

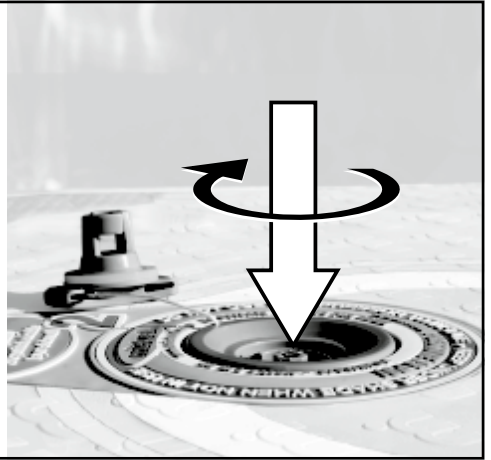
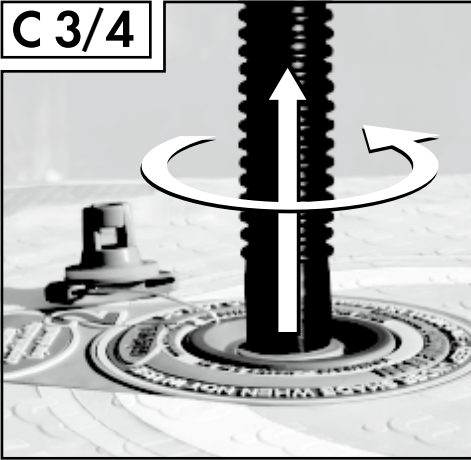

D

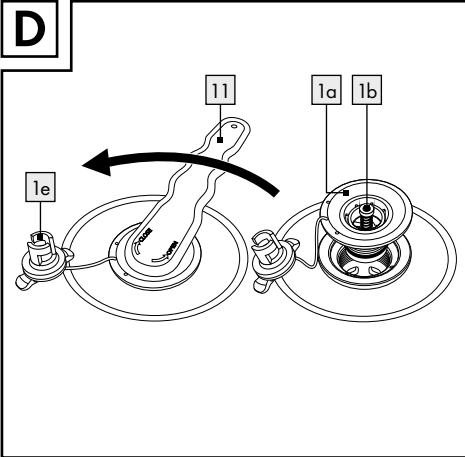

E

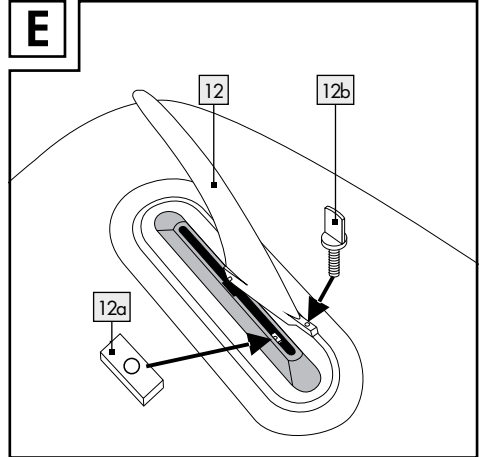

F

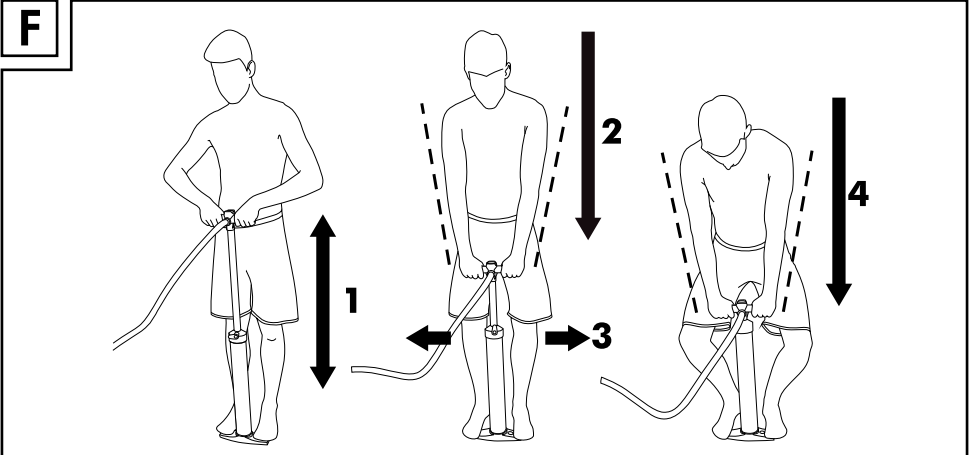

Einleitung	Seite	6
Bestimmungsgemäße Verwendung.....	Seite	6
Teilebeschreibung.....	Seite	6
Lieferumfang.....	Seite	6
Technische Daten.....	Seite	6
Allgemeine Sicherheitshinweise	Seite	7
Benutzerdefinierte Sicherheitshinweise.....	Seite	7
Produktspezifische Sicherheitshinweise.....	Seite	8
Piktogramme.....	Seite	9
Vor der ersten Verwendung	Seite	11
Board ausrollen.....	Seite	11
Board aufpumpen.....	Seite	11
US-Finne montieren.....	Seite	12
Einfachpaddel zusammenbauen.....	Seite	12
Doppelpaddel zusammenbauen.....	Seite	13
Produkt demontieren.....	Seite	13
Produkt verwenden	Seite	14
Paddellänge einstellen.....	Seite	14
Benutzung auf dem Wasser.....	Seite	14
Transport	Seite	15
Lagerung	Seite	16
Reinigung und Pflege	Seite	16
Reparatur und Wartung	Seite	16
Reparaturen am Ventil.....	Seite	16
Reparaturen am Board.....	Seite	17
Luftpumpe warten	Seite	18
Entsorgung	Seite	18
Service	Seite	18

Allround-SUP, aufblasbar

● Einleitung

Wir beglückwünschen Sie zum Kauf Ihres neuen Produkts. Sie haben sich damit für ein hochwertiges Produkt entschieden. Machen Sie sich vor der ersten Inbetriebnahme mit dem Produkt vertraut. Lesen Sie hierzu aufmerksam die nachfolgende Bedienungsanleitung und die Sicherheitshinweise. Benutzen Sie das Produkt nur wie beschrieben und für die angegebenen Einsatzbereiche. Bewahren Sie diese Anleitung an einem sicheren Ort auf. Händigen Sie alle Unterlagen bei Weitergabe des Produktes an Dritte mit aus.

● Bestimmungsgemäße Verwendung

Dieses Produkt ist als Stand-up-Paddle-Board zum Paddeln in geschützten Uferzonen bis zu 150 m, aber keinesfalls im Naturschutzgebiet mit Brutstätten von Tieren vorgesehen. Das Produkt ist zum Paddeln in geschützten küstennahen Gewässern, kleinen Buchten, auf kleinen Seen, schmalen Flüssen und Kanälen bestimmt. Benutzen Sie das Produkt nicht bei starken Winden und/oder in brechenden Wellen. Das Produkt ist keine Schwimmhilfe, darf nicht als Wasserspielzeug dienen oder als Wintersportartikel verwendet werden. Es darf nur von Personen, die schwimmen können, benutzt werden. Es ist nicht für Kinder unter 14 Jahren geeignet. Bevor Sie dieses Produkt nutzen, sollten Sie an einem entsprechenden Kurs teilnehmen, eine zertifizierte Schule besuchen oder sich von einem erfahrenen Sportler einweisen lassen. Das Produkt ist nur für den privaten Einsatz bestimmt und nicht für den kommerziellen Gebrauch vorgesehen.

● Teilebeschreibung

1	Board	1d	Board-Transportgriff
1a	Ventil	1e	Ventilkappe
1b	Ventilnadel	2a	Paddelblatt
1c	D-Ring	2b	zweites Paddelblatt

3	Paddelstange	12a	Metallplatte
4	Verlängerungsstange	12b	Schraube
4a	Verschlusshebel	13	Luftpumpe (mit Manometer)
5	Reparaturset-Box	13a	Außengewinde
6	Kleber	14	Schlauch
7	Reparaturflicken	14a	Gewindeüberwurf
8	Trockentasche	14b	Schlauchanschluss
9	Leine	15	Finnenschutz
9a	Befestigung der Leine	16	Sitz
9b	Schlaufe der Leine	17	Gurt
10	Rucksack	18	Fußstütze
11	Ventilschlüssel	19	Schlaufe
12	US-Finne	20a, 20a	dekorativer Aufkleber (Mistral)

● Lieferumfang

- 1 aufblasbares Stand-up-Paddle-Board (HG06954)
- 1 Universalpaddel (HG05822/HG08753)
- 1 Luftpumpe mit Manometer (HG06968)
- 1 Fußstütze (HG06962/HG08758)
- 1 Sitz (HG06961/HG08757)
- 1 Rucksack (HG06960/HG08756)
- 1 Trockentasche (HG05824/HG08755)
- 1 Leine (HG05756(B)/HG08754)
- 1 Reparaturset (HG06963/HG08759)
- 1 US-Finne (HG05756(D))
- 2 dekorative Aufkleber (Mistral)
- 1 Montage- und Bedienungseinleitung

● Technische Daten

Max. Belastung:	150 kg
Max. Luftdruck:	1 bar (15 psi)
Maße:	(aufgepumpt): ca. 320 x 84 x 15 cm (L x B x H)
Packmaß:	Trockentasche: ca. 49 x 31 x 20,5 cm (H x B x Ø Boden);
Volumen:	ca. 10L
Rucksack:	ca. 95 x 44 x 25 cm
Gewicht:	ca. 10,8 kg (Board)



Allgemeine Sicherheitshinweise

DAS NICHT-EINHALTEN DER SICHERHEITSHINWEISE IN DER BEDIENUNGSANLEITUNG KANN GEFAHREN ZUR FOLGE HABEN, WIE VERLETZUNGEN UND TOD, Z.B. DURCH ERTRINKEN! BEWAHREN SIE ALLE SICHERHEITSHINWEISE UND ANWEISUNGEN FÜR DIE ZUKUNFT AUF!

⚠️ ACHTUNG! Ihre Umsicht und Selbsteinschätzung auf dem Wasser ist enorm wichtig. Überschätzen Sie Ihre Kräfte und Steuerkünste niemals! Halten Sie sich stets in Ufernähe auf! Beachten Sie die Wetterlage, Unwetterwarnungen oder eventuelle Leuchtsignale!

⚠️ ACHTUNG! Bitte beachten Sie immer die Sicherheitsregeln und die geltenden gesetzlichen Vorschriften für Seen und offene Gewässer und tragen Sie zu Ihrer eigenen Sicherheit stets eine geprüfte Rettungsweste.

- Benutzen Sie das Produkt stets entsprechend der Anleitung und den Informationen auf den Kennschildern und in der Bedienungsanleitung. Achten Sie immer darauf, dass Maximallast, Luftdruck nicht über 1 bar (15 PSI) und die Anzahl der Personen, wie auf dem Produkt und in der Bedienungsanleitung angegeben, nicht überschritten werden. Tragen Sie immer eine Rettungsweste.
- Nehmen Sie keine technischen Änderungen am Produkt vor. Jegliche Änderungen gleich welcher Art beeinträchtigen die Funktionsfähigkeit des Produkts und führen zum Erlöschen der Garantie.
- Verändern Sie das Produkt nicht in seinem grundlegenden Aufbau, da dies die Sicherheit beeinträchtigen kann.
- Beachten Sie die Angaben auf dem Herstellerschild des Produkts.
- Mit der Verwendung dieses Produktes erkennen Sie Ihre Verpflichtung zum Erwerb der erforderlichen Kenntnisse sowie der Fähigkeiten, die für den Wassersport sowie die Navigation auf Gewässern erforderlich sind, an. Dies gilt auch für die Einhaltung der gültigen Regeln und Gesetze. Sicherheit auf dem Wasser ist ein Ergebnis des Zusammenspiels von Benutzer, Wetter und Gewässerbedingungen. Mit der Verwendung

dieses Produktes akzeptieren, verstehen und erkennen Sie die mit dem Paddelsport verbundenen Risiken an.

- Das aufgepumpte Board, das Paddel und die Blätter sind hart und können unter Umständen Verletzungen verursachen.
- Achten Sie beim Transport des Produkts auf umstehende Personen.



⚠️ WARNUNG! LEBENS- UND UNFALLGEFAHR FÜR KLEINKINDER UND KINDER!

Lassen Sie Kinder niemals unbeaufsichtigt mit Verpackungsmaterial und Produkt. Es besteht Erstickungsgefahr durch Verpackungsmaterial und Lebensgefahr durch Strangulation und/oder Ertrinken. Kinder unterschätzen häufig die Gefahren. Halten Sie Kinder stets vom Produkt fern.

- Dieses Produkt ist nicht dafür bestimmt, durch Personen (einschließlich Kinder) mit eingeschränkten physischen, sensorischen oder geistigen Fähigkeiten oder mangels Erfahrung und/oder mangels Wissen benutzt zu werden, es sei denn, sie werden durch eine für ihre Sicherheit zuständige Person beaufsichtigt oder erhalten von ihr Anweisungen, wie das Produkt zu benutzen ist. Kinder müssen beaufsichtigt werden, um sicherzustellen, dass sie nicht mit dem Produkt spielen.

● Benutzerdefinierte Sicherheitshinweise



- Tragen Sie eine Rettungsweste, wenn Sie sich mit dem Produkt auf dem Wasser befinden.
- Lassen Sie auf dem Wasser Vorsicht walten und handeln Sie umsichtig.
- Benutzen Sie das Produkt nicht unter dem Einfluss von Drogen, Medikamenten oder Alkohol.
- Überschätzen Sie Ihre Kräfte, Steuerkünste und Fähigkeiten niemals. Seien Sie sich Ihrer Grenzen bewusst. Paddelsport kann gefährlich und körperlich anstrengend sein. Bleiben Sie immer so nah wie möglich in Ufer- und Küstennähe.
- Benutzen Sie das Produkt nicht bei Hochwasser oder Flut. Paddeln Sie nur bei sicheren Wetterbedingungen.

- Informieren Sie sich über aktuelle Wetterbedingungen und prüfen Sie die Wettervorhersagen. Beachten Sie Unwetterwarnungen oder eventuelle Leuchtsignale.
 - Verwenden Sie das Produkt niemals bei ablandigem Wind (Wind, der vom Land in Richtung des Gewässers weht). Sie können leicht abgetrieben werden.
 - Prüfen Sie vor dem Paddeln das Gewässer auf Felsen, Anlegestellen, Kabelwellen und andere Gefahren. Vorsicht bei ablandigem Wind und Strömungen, Tidenwechsel, Flusswasserpegel sowie Hindernisse im und über dem Wasser. Halten Sie sich in geschützten Uferzonen bis 150 m auf.
 - Halten Sie einen sicheren Abstand zu Stromschnellen, Strudeln, Treibgut und anderen Hindernissen.
 - Halten Sie sich stets an die örtlichen Schifffahrtsbestimmungen.
 - Tragen Sie gegebenenfalls einen Schutzhelm.
 - Benutzen Sie immer eine Leine, damit das Board nicht von Ihnen wegtreiben kann.
 - Tragen Sie für das Wetter und die Wasserverhältnisse geeignete Kleidung. Tragen Sie in kühlerem Wetter einen Neoprenanzug beim Paddeln. Es besteht Unterkühlungsgefahr!
 - Befestigen Sie die Leine an sich selbst und dem Board. Wenn Sie die Leine benutzen, könnten Sie bei Kontrollverlust gegen das Board geschleudert werden. Achten Sie darauf, dass die Leine sich nicht um Ihren Körper oder Ihre Füße wickelt.
 - Paddeln Sie nicht allein, sondern immer zusammen mit anderen.
 - Informieren Sie andere Personen, wenn Sie auf einen Paddelausflug gehen. Nehmen Sie immer Ausweisdokumente mit.
 - Wenn Sie das Produkt außerhalb ausgewiesener Badegebiete benutzen, achten Sie darauf, dass eine andere Person Sie immer im Auge behält.
 - Achten Sie beim Paddeln auf andere Personen, die sich im Wasser befinden.
 - Benutzen Sie das Produkt nicht in der Nähe von Bootsverkehr, anderen Wasserfahrzeugen, Wehren, Schleusen und anderen Gefahrenquellen.
 - Benutzen Sie das Produkt nicht in Situationen, in denen Sie andere verletzen könnten, z. B. badende Personen oder Schwimmer am Strand.
 - Eine ungleiche Verteilung der Ladung oder Personen auf dem Board beeinträchtigt die Stabilität, Gleichgewichtslage sowie das Verhalten des Produkts. Dies kann auch zum Umkippen führen. Achten Sie beim Paddeln stets darauf, dass Ihr Gewicht möglichst gleichmäßig auf dem Board verteilt ist.
 - Jede Änderung der Verteilung der Ladung oder Personen auf dem Board (wie das Hinzufügen einer Angelvorrichtung, eines Radars, eines kippbaren Masts, eines Motors usw.) kann die Stabilität, Gleichgewichtslage und das Verhalten des Boards erheblich beeinträchtigen.
- **Produktspezifische Sicherheitshinweise**
- Aufblasbare Produkte sind kälteempfindlich. Falten und pumpen Sie das Produkt nie bei Temperaturen von unter 15 °C auf.
 - Pumpen Sie das Produkt bei einem Druck von 0,8 bar (12 psi) bis zu einem Druck von maximal 1 bar (15 psi) auf.
 - Versuchen Sie nicht, das Produkt mit einem Kompressor ohne funktionierenden Kompressordruckschalter, der das Aufblasen des Produkts stoppt, sobald das Manometer 1 bar (15 psi) anzeigt, aufzublasen.
 - Falls der Luftdruck im Produkt in direktem Sonnenlicht steigt, muss dieser durch Ablassen der Luft entsprechend ausgeglichen werden.
 - Wenn der Druck 1 bar (15 psi) überschreitet, öffnen Sie das Ventil und lassen Sie so viel Luft ab, bis der Betriebsdruck wieder im sicheren Betriebsbereich liegt.
 - Achten Sie darauf, dass das Produkt – das gilt besonders im aufgepumpten Zustand – nicht mit Steinen, Kies oder spitzen Gegenständen in Berührung kommt und nicht entlang rauer Oberflächen schleift oder schabt, da ansonsten Beschädigungen auftreten können.
 - Lassen Sie das Produkt nicht für längere Zeit in der Sonne liegen, sondern stellen Sie es im Schatten ab. Wenn Sie das Produkt längere Zeit nicht benutzen, z. B. im Winter, lagern Sie es leicht aufgepumpt und frostfrei.

- Verwenden Sie nur die mitgelieferten oder geeignete Pumpenadapter zum Einstecken in die Sicherheitsventile. Bei der Benutzung anderer Adapter könnten die Ventile beschädigt werden.
- Pumpen Sie das Produkt nicht zu sehr auf, da sonst die Gefahr besteht, dass die Schweißnähte aufreißen. Verschließen Sie das Ventil nach dem Aufpumpen wieder gut.
- Vermeiden Sie den Kontakt mit heißen, scharfkantigen, spitzen oder gefährlichen Gegenständen, Chemikalien oder Flüssigkeiten. Sollte dies dennoch passieren, prüfen Sie das Produkt gründlich auf Lecks oder andere Beschädigungen. Nehmen Sie keine scharfen oder spitzen Gegenstände auf dem Board mit.
- Halten Sie das Produkt von Feuer und heißen Gegenständen (wie z. B. glühenden Zigaretten) fern.
- Transportieren Sie das Board nicht in aufgepumptem Zustand auf Fahrzeugen.



● Piktogramme

⚠️ WARNUNG! Beachten Sie die an dem Produkt angebrachten Piktogramme, bevor Sie es verwenden. Andernfalls können Verletzungen und/oder Sachschäden die Folge sein.

	<p>Allgemeines Warnzeichen</p>
	<p>Allgemeines Gebotszeichen</p>

	<p>Allgemeines Verbotsschild</p>
	<p>Kein Schutz gegen Ertrinken.</p>
	<p>Zuerst Bedienungsanleitung lesen.</p>
	<p>Nicht bei ablandigem Wind gebrauchen.</p>
	<p>Nicht bei ablandiger Strömung gebrauchen.</p>

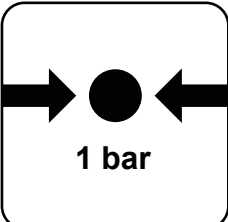
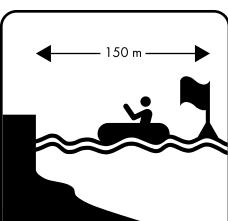
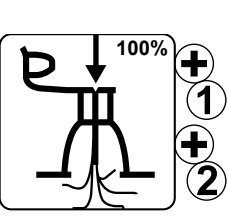
	<p>Nicht für Kinder unter 14 Jahre.</p>
	<p>Anzahl der Benutzer: Erwachsene 1, Kinder 0</p>
	<p>Nur Für Schwimmer!</p>
	<p>Maximale Tragfähigkeit.</p>
	<p>Maximale Tragfähigkeit</p>

	<p>Zulässiger Betriebsdruck: 1 bar, 15 psi</p>
	<p>Sichere Entfernung zum Ufer: 150 m</p>
	<p>Luftkammern vollständig aufblasen.</p>
	<p>Nicht in brechenden Wellen nutzen.</p>
	<p>Nicht im Wildwasser benutzen.</p>

● Vor der ersten Verwendung

- Bevor Sie dieses Produkt nutzen, sollten Sie an einem entsprechenden Kurs teilnehmen, eine zertifizierte Wassersportschule besuchen oder sich von einem erfahrenen Sportler einweisen lassen.
- Belasten Sie das Produkt nicht über 150 kg. Achten Sie darauf, dass das Gewicht gleichmäßig verteilt ist. Andernfalls drohen Verletzungsgefahr und / oder Beschädigungen des Produkts.
- Überprüfen Sie alle Teile des Produkts vor jedem Gebrauch auf Schäden wie Abnutzung, Lecks, Risse oder andere Beschädigungen.
- Verwenden Sie das Produkt nicht, wenn es beschädigt ist.
- Prüfen Sie den Luftdruck im Board. Überprüfen Sie auch, ob das Ventil fest zugedreht ist und die Ventilkappe [1e] aufgesetzt ist, damit Sand und Verunreinigungen nicht in das Ventil eindringen können. Achten Sie auf einen möglichen Druckverlust im Board.
- Lassen Sie das Produkt niemals unbeaufsichtigt auf dem Wasser zurück. Eine Strömung kann das Produkt schnell wegtreiben, so dass ein Schwimmer es nicht mehr einholen kann.

● Board ausrollen

- Wählen Sie eine ebene und saubere Fläche mit genügend Platz aus, um das Produkt auszuwickeln und auseinanderzufalten.
- Entfernen Sie sämtliches Verpackungsmaterial vom Produkt.
- Vergewissern Sie sich, dass alle Einzelteile vorhanden sind und sich in einem einwandfreien Zustand befinden.
- Stellen Sie beim Ausrollen des Boards [1] sicher, dass auf dem Boden keine scharfkantigen Objekte wie Glasscherben, Splitt, Schotter oder glühende Holzkohle oder Zigarettenstummel liegen.

Hinweis: Spätestens bei der zweiten Montage des Boards sollten Sie dieses auf eventuell vorhandene Schäden, wie z. B. Löcher und Risse, untersuchen. Lesen Sie dazu im Kapitel

„Reparatur und Wartung“, wie diese abgedichtet werden können. Sind Sie erst einmal auf dem Wasser, können eventuelle Schäden nicht mehr behoben werden.

- Rollen Sie das Board [1] aus und entfernen Sie den Finnenschutz [15] aus Plastikschaum von den beiden Finnen.

Hinweis: Werfen Sie den Finnenschutz [15] nicht weg. Sie benötigen diesen zum Schutz der festen Finnen beim Einrollen des Boards [1] nach dessen Benutzung.

● Board aufpumpen

- Vermeiden Sie ein übermäßiges Aufpumpen, da ansonsten die Gefahr einer Überdehnung oder gar eines Aufreißens der Schweißnähte besteht. Pumpen Sie nur bis zu einem Druck von 1 bar (15 psi) auf.
- Der Luftdruck wird sich bei Erwärmung durch die Sonne erhöhen. Reduzieren Sie in diesem Fall den Luftdruck, indem Sie Luft aus dem Board [1] ablassen.
- Verwenden Sie zum Aufblasen des Boards [1] die mitgelieferte Luftpumpe [13]. Alternativ können Sie auch handelsübliche Fußpumpen oder Doppelhub-Kolbenpumpen mit entsprechenden Aufsätzen und einem Manometer zum Aufpumpen verwenden.

❗ **Öffnen Sie die Ventilmadel [1b] nur zum Aufpumpen bzw. Ablassen von Luft. Sie kann sonst verschmutzen.**

- Der Bereich um das Ventil [1a] herum muss immer trocken und sauber sein. Überprüfen Sie, ob das Ventil [1a] frei von Schmutzpartikeln ist.
- Achten Sie darauf, dass kein Sand oder andere Verunreinigungen in das Ventil [1a] gelangen.
- Zum Aufpumpen geeignet sind auch Handpumpen und elektrische Pumpen in Kombination mit einem Kompressor mit automatischer Abschaltfunktion. Diese Pumpen sind auf 15 PSI voreingestellt; ist dieser Luftdruck erreicht, schaltet die Pumpe automatisch ab.

Verwenden Sie keine Kompressoren ohne automatische Abschaltfunktion zum Aufpumpen von SUP-Boards.

- Schrauben Sie den Gewindeüberwurf **14a** des Schlauchs **14** auf das Außengewinde **13a** des Anschlusses der Luftpumpe **13**. Achten Sie dabei darauf, dass Sie den Schlauch **14** auf das Gewinde drehen, das mit „INF“ beschriftet ist (Abb. B).
- Stellen Sie die Luftpumpe **13** auf Doppelhub, drehen Sie dazu den Hebel vorne nach rechts (Abb. F1). Pumpen Sie nun das Board **1** auf.
- Sobald Sie bemerken, dass Sie viel Kraft benötigen, stellen Sie die Luftpumpe **13** auf Einzelhub um; stellen Sie dazu den Hebel vorne senkrecht. Jetzt können Sie mit wesentlich weniger Kraftaufwand weiter pumpen.

Hinweis: Ziehen Sie den Griff der Luftpumpe **13** nicht ganz nach oben, sondern nur so weit, dass Ihre Arme gestreckt bleiben (Abb. F2).

Jetzt nutzen Sie zum Pumpen Ihr Körpergewicht, indem Sie lediglich in die Knie gehen. Dabei bleiben die Arme weiterhin gestreckt. Sie pumpen so nicht mit den Armmuskeln, sondern mit Ihrem Körpergewicht (Abb. F3).

- Pumpen Sie das Board **1** mit der Luftpumpe **13** bis zu einem empfohlenen Druck von 1 bar (15 psi) auf. Kontrollieren Sie den Druck über das Manometer.
- Beenden Sie das Aufpumpen, sobald ein Druck von 1 Bar (15 psi) auf dem Manometer angezeigt wird.

Beachten Sie beim Aufpumpen folgende Reihenfolge:

1. Pumpen Sie zuerst die Luftkammer mit der Ventilnummer 1 auf. Die Ventile sind mit 1 und 2 gekennzeichnet.
2. Drehen Sie den Ventilkopf im Uhrzeigersinn, sodass dieser nach oben heraus kommt (Abb. C1).
3. Öffnen Sie anschließend das Ventil 2 und drehen den Ventilkopf gegen den Uhrzeigersinn, bei gleichzeitigem Druck nach unten (Abb. C4). Ihr Board **1** ist jetzt zum Aufpumpen bereit.
4. Beginnen Sie mit Ventil 1, indem Sie den Schlauchanschluss **14b** in das Ventil **1a** einsetzen und mit einer Drehung im Uhrzeigersinn bis zum Anschlag festziehen (Abb. C2).

Hinweis: Der Ventilkopf muss sich in einer geschlossenen Position befinden.

5. Pumpen Sie danach die zweite Luftkammer über das Ventil mit der Nummer 2 auf. Dazu drehen Sie den Ventilkopf im Uhrzeigersinn, sodass dieser nach oben heraus kommt (Abb. C1), setzen den Pumpenschlauch, wie bei Ventil 1, ein und beginnen zu pumpen. Da die innere Luftkammer nur wenig Volumen hat, lassen Sie den Hebel vorne an der Luftpumpe **13** senkrecht, um mit wenig Kraftaufwand zu pumpen.
6. Drehen Sie das Schlauchende gegen den Uhrzeigersinn aus dem Ventil **1a** heraus und setzen Sie die Ventilkappe **1e** auf das Ventil **1a**.
7. Drehen Sie die Ventilkappe **1e** im Uhrzeigersinn fest.

● US-Finne montieren (Abb. E)

- Führen Sie die Metallplatte **12a** in das Loch in der Mitte des Schlitzes ein und schieben Sie sie nach vorne.

Hinweis: Sie können die Schraube **12b** verwenden, um die Platte entlang des Schlitzes zu schieben.

- Führen Sie den hinteren Teil der US-Finne **12** in den Finnenkasten ein und schieben Sie sie nach hinten. Führen Sie den vorderen Teil der US-Finne **12** in den Finnenkasten ein und schieben Sie die US-Finne **12** soweit nach vorne, bis das Loch in der Finne sich über dem Loch der Metallplatte **12a** befindet.
- Führen Sie die Schraube **12b** in das Loch in der Finne und schrauben Sie diese zusammen mit der Metallplatte **12a** fest, um die US-Finne **12** zu fixieren.

Hinweis: Achten Sie stets darauf, dass die Finnen beim Tragen des Boards **1** in Ihre Richtung zeigen. Seien Sie bei windigem Wetter besonders vorsichtig, damit Sie niemanden mit dem Board **1** verletzen.

● Einfachpaddel zusammenbauen (Abb. K)

- Lösen Sie den Verschlusshebel **4a** von der Verlängerungsstange **4**.

- Stecken Sie die Paddelstange **3** in die Verlängerungsstange **4**.
- Ziehen Sie die Paddelstange **3** aus, bis die gewünschte Länge erreicht ist.

Hinweis: Informationen zur empfohlenen Paddellänge finden Sie im Kapitel „Paddellänge einstellen“.

- Drücken Sie den Verschlusshebel **4a** an der Verlängerungsstange **4** herunter, um die Paddelstange **3** zu arretieren.
- Stecken Sie das Paddelblatt **2a** in die Öffnung der Verlängerungsstange **4**. Stellen Sie sicher, dass der Arretierstift vollständig im Stiftloch des Paddelblatts **2a** eingeführt ist. Der Stift der Verlängerungsstange **4** muss hörbar klicken, wenn er im Stiftloch des Paddelblatts **2a** einrastet.

● Doppelpaddel zusammenbauen (Abb. K)

- Lösen Sie den Verschlusshebel **4a** von der Verlängerungsstange **4**.
- Stecken Sie das zweite Paddelblatt **2b** in das Ende der Verlängerungsstange **4** mit dem Verschlusshebel **4a**. Drehen Sie das zweite Paddelblatt **2b** in den gewünschten Winkel.
- Drücken Sie den Verschlusshebel **4a** an der Verlängerungsstange **4** herunter, um das zweite Paddelblatt **2b** zu arretieren.
- Stecken Sie das Paddelblatt **2a** in die Öffnung der Verlängerungsstange **4**. Stellen Sie sicher, dass der Arretierstift vollständig im Stiftloch eingeführt ist. Der Stift der Verlängerungsstange **4** muss hörbar klicken, wenn er im Stiftloch einrastet.

● Produkt demontieren

- Wählen Sie zur Demontage eine saubere, ebene Fläche mit ausreichend Platz.
- Folgende Schritte umfassen die Demontage:
 - Entfernen von US-Finne **12** und anderen Zubehörteilen (Fußstütze **18**, Sitz **16**)
 - Ablassen von Luft aus dem Board **1**
 - Zusammenrollen des Boards **1**

- Zerlegung des Paddels in seine Einzelteile
Hinweis: Entfernen Sie die US-Finne **12**, bevor Sie die Luft aus dem Board **1** ablassen.

US-Finne demontieren:

- Um die US-Finne **12** zu demontieren, gehen Sie in umgekehrter Reihenfolge vor, wie im Kapitel „US-Finne montieren“ beschrieben.

Paddel demontieren:

- Um das Paddel zu demontieren, gehen Sie in umgekehrter Reihenfolge vor, wie im Kapitel „Einfachpaddel zusammenbauen“ bzw. „Doppelpaddel zusammenbauen“ beschrieben.

Luft ablassen (Abb. C):

- Legen Sie das trockene Board **1** flach auf den Boden und öffnen Sie die beiden Ventilkappen **1e**, indem Sie die Ventilnadel **1b** nach unten drücken und gleichzeitig im Uhrzeigersinn drehen.
- Drücken Sie die Ventilnadel **1b** nur leicht nach unten, sodass die Luft langsam ausströmt.
- Lassen Sie die Luft ab.
- Wahlweise können Sie die Luftpumpe **13** dazu benutzen, das Board **1** möglichst flach zu falten, indem Sie den Schlauch **14** an der Luftpumpe **13** rückwärts befestigen (Deflate). Schließen Sie den Schlauch **14** an einem der Ventile **1a** an. Der Ventilkopf muss sich dabei unten befinden. Drehen Sie den Ventilkopf nach rechts (Abb. C4), pumpen Sie und saugen dabei die restliche Luft aus dem Board **1**, bis es ganz flach ist.
- Drehen Sie anschließend den Ventilkopf gegen den Uhrzeigersinn, sodass dieser nach oben heraus kommt (Abb. C1).
- Legen Sie nun das Board **1** flach auf den Boden (Abb. N1).
- Falten Sie danach das Board **1** einmal und legen den Bug auf das Heck (Abb. N2).
- Falten Sie dann das Heck mit dem Bug noch einmal, und zwar so weit, dass die äußeren Finnen unter dem Board **1** nicht eingeknickt werden (Abb. N3).

- ❗ **Falten Sie das Board **1** nicht entlang der äußeren Kanten des Finnenkastens. Dies führt zu übermäßigen Spannungen im Board **1**.**

- Falten Sie nun die gegenüberliegende Seite bis etwa zur Mitte (Abb. N4).
- Falten Sie anschließend das Board **1** noch einmal auf die gegenüberliegende Seite und zwar so weit, dass die äußeren Finnen oben sind (Abb. N5).
- Zurren Sie das Board **1** mit dem Gurt fest.
- Setzen Sie den Finnenschutz **15** auf die Finnen, damit diese im verpackten Zustand gerade bleiben.

● Produkt verwenden

● Paddellänge einstellen

- Nehmen Sie eine gerade Haltung ein und strecken einen Arm nach oben; winkeln Sie Ihre Handfläche etwa in einem rechten Winkel ab (Abb. J).
- Öffnen Sie den Verschlusshebel **4a** an Ihrem Paddel und schieben Sie die Verlängerung nach oben, bis der Padelgriff unter Ihre abgewinkelte Handfläche passt.

Hinweis: Für eine optimale Handhabung muss das zweite Paddelblatt **2b** / die Paddelstange **3** mithilfe des Verschlusshebels **4a** fest mit der Verlängerung **4** verbunden sein. Gegebenenfalls müssen Sie die Schrauben des Verschlusshebels **4a** justieren, um den festen Sitz des zweiten Paddelblatts **2b** / der Paddelstange **3** sicherzustellen.

- Schließen Sie die Arretierung des Verschlusshebels **4a**. Ihr Paddel ist jetzt auf die richtige Länge eingestellt.

! **Wichtig: Ziehen Sie die Paddelstange **3** nicht über die „STOP“-Markierung heraus. Das Paddel ist dann nicht mehr stabil und es besteht Bruchgefahr.**

● Benutzung auf dem Wasser

Hinweis: Achten Sie darauf, dass Sie niemanden verletzen, wenn Sie das Board **1** bei Wind tragen. Halten Sie die Finnen immer in Richtung Ihres Körpers.

Hinweis: Sie haben die Möglichkeit, das Board **1** stehend oder sitzend zu verwenden.

Verwendung im Stehen:

- Nutzen Sie in dieser Position die Leine **9** als zusätzliche Sicherheitsmaßnahme.
- Befestigen Sie die Leine **9** nicht an Ihrem Fußgelenk, wenn Sie das Board **1** auf einem fließenden Gewässer, z. B. einem Gewässer mit Stromschnellen wie Bäche und Flüsse, verwenden.
- Befestigen Sie die Leine **9** immer an Ihrem Fußgelenk, wenn der Wind ablandig weht.
- Sollten Sie auf dem Wasser in eine Notlage geraten, bleiben Sie auf jeden Fall auf dem Board **1**. Besonders bei stark ablandigem Wind dürfen Sie auf keinen Fall das Board **1** verlassen, andernfalls können Sie ertrinken. Machen Sie in so einem Fall mit dem internationalen Notsignal auf sich aufmerksam: Stehen oder sitzen Sie auf Ihrem Board **1** und heben und senken Sie die seitlich ausgestreckten Arme, langsam und deutlich (Abb. P).
- Um die Leine **9** zu befestigen, gehen Sie vor, wie in Abbildung G dargestellt:

1. Befestigen Sie die Leine **9** am hinteren D-Ring **1c**.
2. Ziehen Sie die Schlaufe der Leine **9b** durch den D-Ring **1c**.
3. Ziehen Sie die Befestigung der Leine **9a** durch die Schlaufe der Leine **9b**.
4. Wenn Sie das Board **1** in tieferen Gewässern stehend benutzen, befestigen Sie die Leine **9** am Bein / Fußgelenk (Abb. H / I).

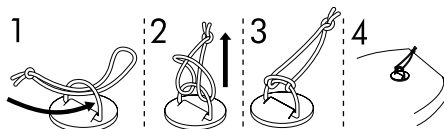

Verwendung im Sitzen:

Um das Board **1** im Sitzen verwenden zu können, müssen Sie die Fußstütze **18** sowie den Sitz **16** montieren (Abb. O). Gehen Sie dazu folgendermaßen vor:

Fußstütze 18 anbringen:

- Führen Sie das Rohrende der Fußstütze 18 von der Seite durch die erste Schlaufe 19.
- Führen Sie die gegenüberliegende Seite durch die zweite Schlaufe 19, bis beide in der Mitte des Boards 1 liegen.

Sitz 16 anbringen:

- Positionieren Sie den Sitz 16 so auf dem Board 1, dass Ihre Beine leicht angewinkelt sind, wenn Sie mit den Fersen die Fußstütze 18 berühren.

Hinweis: Der Abstand zu der Fußstütze ist sehr wichtig. Stellen Sie diesen richtig ein, damit Sie die Fußstütze 18 sinnvoll nutzen können.

- Nehmen Sie die Sitzstellung ein, stemmen Sie sich mit beiden Händen nach oben und rutschen mit Ihrem Gesäß nach hinten in den Sitz 16. Stellen Sie die Rückenlehne so ein, dass Sie gerade sitzen.
- Fixieren Sie den Sitz 16, indem Sie die Karabinerhaken der vier verstellbaren Gurte 17 an den D-Ringen 1c am Board 1 befestigen.
- Setzen Sie die Sitzfläche auf das Board 1, die innere Rückenlehne muss zur Fußstütze 18 hin zeigen.
- Befestigen Sie die Rückenlehne, indem Sie die vier Gurte 17 mit Karabinerhaken in die vier D-Ringe 1c auf der Rückseite des Boards 1 einhaken.
- Positionieren Sie den Sitz 16 so, dass Sie die Beine leicht angewinkelt die Fußstütze 18 erreichen.

Aufsteigen auf das Board (Abb. L):

- Stellen Sie sich seitlich neben das Board (Abb. L1).
- Legen Sie das Paddel im rechten Winkel zur Board-Längsachse, etwas vor dem Board-Transportgriff 1d (Abb. L2), auf das Board 1.
- Knien Sie sich nun im seichten Wasser hinter dem Paddel auf das Board (Abb. L3). Greifen Sie nach dem Paddel, ohne es hochzuheben. Die Hände sind weit auseinander.
- Nehmen Sie nun einen Fuß nach vorne und stellen Sie ihn etwa in Höhe des Board-Transportgriffs 1d (Abb. L4) auf das Board 1. Setzen Sie auch den anderen Fuß neben den Board-Transportgriff 1d.

- Stellen Sie sich breitbeinig auf das Board 1, am besten links und rechts neben den Board-Transportgriff 1d.
- Gehen Sie nun ganz in die Knie, leicht nach hinten und heben Sie gleichzeitig das Paddel waagrecht nach oben (Abb. L5).
- Richten Sie sich nun langsam auf; das Paddel hilft Ihnen, die Balance zu halten. Sie stehen jetzt breitbeinig auf dem Board (Abb. L6) und können beginnen, zu paddeln.

Richtige Paddeltechnik (Abb. M):

Hinweis: Der obere Arm, dessen Hand den Paddelgriff umfasst, sollte während des Paddelvorgangs immer gestreckt bleiben.

- Tauchen Sie das Paddel möglichst weit vorne direkt neben dem Board 1 in das Wasser (Abb. M1). Der untere Arm, dessen Hand das Paddel etwa in Schulterbreite umfasst, ist dabei auch gestreckt (Abb. M2).
- Ziehen Sie nun bei gestrecktem oberem Arm mit dem unteren Arm das Paddel zu sich (Abb. M3). Dabei winkeln Sie den unteren Arm an. Sie sollten das Paddelblatt in Höhe Ihrer Füße wieder aus dem Wasser ziehen (M4). Wiederholen Sie den Vorgang.

● Transport

- Transportieren Sie das Board 1 nicht im aufgepumpten Zustand auf Fahrzeugen.

Rucksack 10:

- Zum Transportieren oder Lagern können Sie alle Zubehörteile im Rucksack 10 verstauen.
- Demontieren Sie das Produkt, wie im Kapitel „Produkt demontieren“ beschrieben.
- Achten Sie darauf, dass es vollständig sauber, trocken und aufgerollt ist.
- Stecken Sie das Board 1 mit allen Einzelteilen und Zubehör, die in der Trockentasche 8 verstaut sind, in den Rucksack 10 (maximale Tragfähigkeit: 25 kg).

Trockentasche **8**:

Hinweis: Beachten Sie, dass die Trockentasche **8** nicht wasserdicht ist. Verstauen Sie keine empfindlichen Gegenstände, wie z. B. Fotoapparate, darin.

- Verstauen Sie die kleineren Zubehörteile in der Trockentasche **8**.
- Schließen Sie den Klettverschluss.
- Falten Sie den Klettverschluss zweimal.
- Verschließen Sie die Trockentasche **8** fest mit dem Gurt und der Schnalle.

● Lagerung

- Lagern Sie das Produkt an einem trockenen, staubfreien Ort ohne direkte Sonneneinstrahlung, an dem es keinen größeren Temperaturschwankungen ausgesetzt ist.
- Bei längerer Nichtbenutzung wird empfohlen, das Board **1** flachliegend eventuell mit etwas Luft darin zu lagern.
- Bewahren Sie das Produkt außerhalb der Reichweite von Kindern an einem sicheren Ort auf.
- Stellen Sie keine schweren oder scharfen Gegenstände auf dem Board **1** ab.
- Schleifen Sie das Produkt vor der Lagerung nicht über harte und scheuernde Oberflächen.
- Stellen Sie sicher, dass sich zwischen den Falten des Boards **1** kein Sand oder Kies befindet. Dies kann zu Abrieb oder Löchern beim Lagern führen.
- Überprüfen Sie das Produkt nach längerer Lagerung auf Verschleiß oder Alterung.
- Wenn Sie das Board **1** bei kaltem Wetter längere Zeit aufgerollt aufbewahren, kann es zu Materialrissen kommen.

● Reinigung und Pflege

- Verwenden Sie keine aggressiven Reinigungsmittel, Bürsten mit Metall- oder Nylonborsten bzw. keine scharfen oder metallischen Gegenstände wie Messer.
- Verwenden Sie nur milde Reinigungsmittel.
- Reinigen Sie das Board **1** nach jedem Gebrauch, wenn die Ventilnadel **1b** geschlossen ist.

- Entfernen Sie die US-Finne **12**, wie im Kapitel „US-Finne demontieren“ beschrieben.
- Legen Sie das Board **1** auf einen sauberen, trockenen und ebenen Untergrund.
- Spülen Sie das Board **1** und die US-Finne **12** mit Süßwasser und milder Seife ab, um beides von Salzkristallen, Sandkörnchen und anderen Verschmutzungen zu befreien.
- Wischen Sie das Board **1** mit einem trockenen und weichen Tuch ab. Lassen Sie das Board **1** und die US-Finne **12** anschließend vollständig trocknen.

● Reparatur und Wartung

- **⚠ WARNUNG!** Führen Sie alle Reparaturen an einem gut belüfteten Ort durch und vermeiden Sie das Einatmen giftiger Dämpfe. Vermeiden Sie die Berührung mit der Haut oder den Augen. Bewahren Sie alle Reparaturmaterialien (Kleber, Lösungsmittel usw.) außerhalb der Reichweite von Kindern auf.
- **⚠ WARNUNG!** Die Nähte dürfen nicht durch Kleben repariert werden. Nur der Hersteller des Boards **1** kann Reparaturen an den Nähten durchführen.
- Reparieren Sie größere Löcher keinesfalls selbständig. Kleinere Löcher können Sie mit dem beiliegenden Reparaturset reparieren.
- Überprüfen Sie das Board **1** vor jeder Verwendung auf Druckverlust, Löcher oder Risse. Wenn aus dem Board **1** Luft entweicht, kann dies an einem undichten Ventil **1a**, einem defekten Ventil **1a** oder einem Loch im Board **1** selbst liegen.

● Reparaturen am Ventil

Um zu überprüfen, ob Ventile **1a** undicht sind, gehen Sie folgendermaßen vor:

- Drehen Sie die Ventilkappe **1e** gegen den Uhrzeigersinn und nehmen Sie sie vom Ventil **1a** ab.
- Stellen Sie sicher, dass sich kein Sand oder keine andere Fremdkörper im Ventil **1a** befinden.
- Schrauben Sie die Ventilnadel **1b** zu.

- Drehen Sie die Ventilkappe **1e** gegen den Uhrzeigersinn und nehmen Sie sie vom Ventil **1a** ab.
- Setzen Sie den Ventilschlüssel **11** auf das Ventil **1a**, bis er das Ventil **1a** vollständig umfasst.
- Drehen Sie die Ventilkappe **1e** im Uhrzeigersinn fest.
- Schließen Sie das Ventil **1a** mit der Ventilkappe **1e**.
- Pumpen Sie das Board **1** vollständig auf.
- Schließen Sie das Ventil **1a**.
- Gießen Sie Seifenwasser auf den Bereich um das Ventil **1a** herum. Wenn sich keine Blasen bilden, ist das Ventil **1a** luftdicht. Wenn sich jedoch um das Ventil **1a** herum Seifenblasen bilden, tritt Luft aus. Das Ventil **1a** muss entweder angezogen oder ausgetauscht werden.

Ventil **1a** festziehen (Abb. D):

⚠️ WARNUNG! Verwenden Sie niemals den Ventilschlüssel **11**, um das Ventil **1a** festzuziehen, wenn das Board **1** unter Druck steht. Andernfalls besteht Verletzungsgefahr.

- Setzen Sie den Ventilschlüssel **11** auf das Ventil **1a**, bis er das Ventil **1a** vollständig umfasst. Ziehen Sie das Ventil **1a** durch Drehen im Uhrzeigersinn fester.
- Wiederholen Sie den Test mit Seifenwasser.
- Wenn sich um das Ventil **1a** nach dem Festziehen noch Seifenblasen bilden, muss es durch ein neues ersetzt werden.

Ventil **1a** austauschen (Abb. D):

- Setzen Sie den Ventilschlüssel **11** auf das Ventil **1a**, bis er das Ventil vollständig umfasst.
- Drehen Sie die Ventilkappe **1e** gegen den Uhrzeigersinn heraus und nehmen Sie das defekte Ventil **1a** aus dem Ventil Sitz heraus.
- Setzen Sie ein neues Ventil **1a** in den Ventil Sitz ein. Für eine bestmögliche Abdichtung wird empfohlen, eine kleine Menge Silikonfett oder Vaseline um das Ventil **1a** herum aufzutragen.
- Setzen Sie den Ventilschlüssel **11** auf das Ventil **1a** und ziehen Sie es im Uhrzeigersinn fest.

Hinweis: Sollte das Ventil **1a** undicht sein und das Festdrehen mit dem Ventilschlüssel **11** nicht helfen, drehen Sie das Oberteil des Ventils **1a** mit dem Ventilschlüssel **11** ganz heraus. Entfernen Sie eventuelle kleine Verunreinigungen an

der Ventil-Membran. Prüfen Sie nach dem Einschrauben, ob das Ventil **1a** dicht ist.

● Reparaturen am Board

⚠️ Bevor Sie das Produkt nach der Reparatur im Wasser verwenden, prüfen Sie, ob der Reparaturflicken **7 luftdicht und ordnungsgemäß abdichtet. Versuchen Sie unter keinen Umständen, größere beschädigte Bereiche selbst zu reparieren. Bringen Sie das Produkt zu einer Fachwerkstatt.**

Löcher finden:

- Bestreichen Sie den Bereich des Boards **1**, in dem ein Loch vermutet wird, mit Seifenwasser. Seifenblasen bilden sich dort, wo Luft aus dem Board **1** austritt.
- Markieren Sie den entsprechenden Bereich.
- Spülen Sie das Board **1** mit klarem Wasser ab und wischen Sie es trocken, bevor Sie mit der Reparatur beginnen.

Löcher flicken:

- Reparieren Sie Löcher nur mit geeignetem Klebstoff. Ein Kleber **6** ist im Lieferumfang enthalten. Reparaturen mit ungeeignetem Kleber können zu weiteren Schäden führen. Entsprechende Klebstoffe finden Sie auch im Fachhandel.
- Nachdem Sie das Loch oder die Löcher gefunden haben, lassen Sie die gesamte Luft aus dem Board **1** ab.
- Reinigen Sie den zu reparierenden Bereich gründlich.
- Trocknen Sie den gereinigten Bereich.
- Messen und schneiden Sie einen Reparaturflicken **7** ab, der groß genug ist, um den beschädigten Bereich plus 1,5 cm ringsherum zu bedecken. **Hinweis:** Wenn Sie die Möglichkeit haben, sorgen Sie dafür, dass die Oberfläche um die beschädigte Stelle herum garantiert fettfrei ist, ebenso der Reparaturflicken **7**.
- Tragen Sie den Kleber **6** gleichmäßig auf die Oberfläche um den beschädigten Bereich sowie auf den Reparaturflicken **7** selbst auf.

- Lassen Sie den Kleber ca. 3–4 Minuten trocknen (bei einer Temperatur von etwa 20–25 °C).
 - Platzieren Sie den Reparaturflicken **7** so auf der Board-Oberfläche, dass beide Klebeflächen einander zugewandt sind.
 - Drücken Sie den Reparaturflicken **7** mit einem harten Gegenstand auf das Board **1**.
- Hinweis:** Stellen Sie sicher, dass Sie auf einer ebenen Fläche ohne Knicke oder Falten arbeiten. Entfernen Sie mit einem abgerundeten Gegenstand vorsichtig alle Blasen und bewegen Sie sich von der Mitte nach außen hin.
- Lassen Sie den Kleber mindestens 12 Stunden trocknen.
 - Tragen Sie nach dem Trocknen mehr Klebstoff um die Ränder des Reparaturflickens **7** herum auf. Es reicht aus, den Kleber an diesen Nähten ca. 4 Stunden trocknen zu lassen.

● Service

DE Service Deutschland

Tel.: 0800 5435 111

E-Mail: owim@lidl.de

AT Service Österreich

Tel.: 0800 292726

E-Mail: owim@lidl.at

CH Service Schweiz

Tel.: 0800562153

E-Mail: owim@lidl.ch

● Luftpumpe warten

- Stellen Sie sicher, dass die Luftpumpe **13** vor und während der Benutzung gut geschmiert wird.
- Öffnen Sie zum Schmieren der Luftpumpe **13** die Kappe auf der Oberseite und tragen Sie eine dünne Schicht Öl oder Schmierfett auf die abgedichteten Bereiche und Leitungen auf. Achten Sie darauf, säurefreies Silikon-Öl zu verwenden.

● Entsorgung

Die Verpackung besteht aus umweltfreundlichen Materialien, die Sie über die örtlichen Recyclingstellen entsorgen können.

Möglichkeiten zur Entsorgung des ausgedienten Produkts erfahren Sie bei Ihrer Gemeinde- oder Stadtverwaltung.

Introduction	Page 20
Intended use.....	Page 20
Parts description.....	Page 20
Scope of delivery.....	Page 20
Technical data.....	Page 20
General safety notes	Page 21
User-defined safety instructions.....	Page 21
Product-specific safety notes.....	Page 22
Pictograms.....	Page 22
Before first use	Page 24
Unrolling the board.....	Page 24
Inflating the board.....	Page 25
Installing the US fin.....	Page 26
Assembling the single blade paddle.....	Page 26
Assembling the double-bladed paddle.....	Page 26
Disassembling the product.....	Page 26
Using the product	Page 27
Adjusting the paddle length.....	Page 27
Using on the water.....	Page 27
Transport	Page 28
Storage	Page 28
Cleaning and care	Page 29
Repair and maintenance	Page 29
Repairing the valve.....	Page 29
Repairing the board.....	Page 30
Maintaining the air pump	Page 30
Disposal	Page 30
Service	Page 30

Inflatable Stand Up Paddleboard

● Introduction

We congratulate you on the purchase of your new product. You have chosen a high quality product. Familiarise yourself with the product before using it for the first time. In addition, please carefully refer to the operating instructions and the safety advice below. Only use the product as instructed and only for the indicated field of application. Keep these instructions in a safe place. If you pass the product on to anyone else, please ensure that you also pass on all the documentation with it.

● Intended use

This product is intended as a stand-up paddle board for use in protected shore areas up to 150 m, never in nature reserves with breeding places for animals. This product is intended for paddling in protected near-shore coastal water, small bays, small lakes, small rivers and canals. Never use the product in high wind and/or breaking waves. This product is not a personal flotation device, it must not be used as a water toy or for winter sports. It may only be used by persons able to swim. Not suitable for children under age 14 years. Before using this product, you should attend a suitable course, a certified school or receive instruction from an experienced athlete. This product is only intended for private use, not for commercial use.

● Parts description

1	Board	2b	Second paddle blade
1a	Valve	3	Paddle shaft
1b	Valve needle	4	Extension
1c	D-ring	4a	Locking lever
1d	Board transport handle	5	Box with repair kit
1e	Valve cap	6	Glue
2a	Paddle blade	7	Repair patches
		8	Drybag

9	Leash	14	Hose
9a	Leash strap	14a	Threaded coupler
9b	Leash loop	14b	Hose connection
10	Backpack	15	Fin protector
11	Valve wrench	16	Seat
12	US fin	17	Strap
12a	Metal plate	18	Foot rest
12b	Screw	19	Loop
13	Air pump (with pressure gauge)	20a , 20b	Mistral decoration sticker
13a	Male thread		

● Scope of delivery

- 1 Inflatable Stand-Up paddle board (HG06954)
- 1 Universal paddle (HG05822/HG08753)
- 1 Air pump with pressure gauge (HG06968)
- 1 Foot rest (HG06962/HG08758)
- 1 Seat (HG06961/HG08757)
- 1 Backpack (HG06960/HG08756)
- 1 Drybag (HG05824/HG08755)
- 1 Leash (HG05756(B)/HG08754)
- 1 Repair kit (HG06963/HG08759)
- 1 US fin (HG05756(D))
- 2 Mistral decoration stickers
- 1 Set of installation instructions and instructions for use

● Technical data

Max. load:	150 kg
Max. air pressure:	1 bar (15 PSI)
Dimensions:	(inflated): approx. 320 x 84 x 15 cm (L x W x H)
Pack size:	drybag: approx. 49 x 31 x 20.5 cm (H x W x Ø bottom);
Volume:	approx. 10L
Backpack:	approx. 95 x 44 x 25 cm
Weight:	approx. 10.8 kg (Board)



General safety notes

FAILURE TO OBSERVE THE SAFETY INFORMATION IN THE INSTRUCTIONS FOR USE MAY RESULT IN RISKS SUCH AS INJURIES AND DEATH, E.G. FROM DROWNING! KEEP ALL SAFETY INFORMATION AND INSTRUCTIONS FOR FUTURE REFERENCE!

⚠ ATTENTION! Prudence and self-assessment on water are extremely important. Never overestimate your strength and steersmanship! Always stay near shore! Be aware of the weather, storm warnings or possible flares!

⚠ ATTENTION! Always observe the safety rules and relevant ordinances for lakes and open waters, and always wear an approved life jacket for your own safety.

- Always use the product as specified in these instructions and the information on labels and in the instructions for use. Never exceed the maximum load, air pressure of 1 bar (15 PSI) and the number of persons specified on the product and in the instructions for use. Always wear a life jacket.
- Never modify the product. Any modifications affect the functionality of the product and will void the warranty.
- Do not modify the basic design of the product, as this can affect safety.
- Observe the information on the manufacturer label on the product.
- By using this product you acknowledge your obligation to acquire the necessary knowledge and skills required for water sports and navigating waters. This also applies to observing the relevant rules and laws. Safety on water is a result of the synergy between user, weather and water conditions. By using this product you accept, understand and acknowledge the risks associated with paddling.
- The inflated board, the paddle and the blades are rigid and may cause injuries.
- Please watch for bystanders when transporting the product.



⚠ WARNING! DANGER TO LIFE AND RISK OF ACCIDENT FOR INFANTS AND CHILDREN!

- Never leave children unattended with the packaging material or the product. The packaging material presents a suffocation hazard and there is a risk of death from strangulation and/or drowning. Children frequently underestimate the dangers. Always keep children away from the product.
- This device is not intended to be used by persons (including children) with restricted physical, sensory or mental abilities or with insufficient experience and/or knowledge, unless they are supervised by a person who is responsible for their safety or they have received instruction on how to use the device from such a responsible person. Children must be supervised to ensure they do not play with the product.

● User-defined safety instructions

- Wear a life jacket when using the product on water.
- Be careful and prudent on waters.
- Do not use this product under the influence of drugs, medication or alcohol.
- Never overestimate your strength, steersmanship and skills. Be aware of your limits. Paddling can be dangerous and physically strenuous. Always stay as close as possible to the shore and coast.
- Do not use the product in floods. Only paddle in safe weather conditions.
- Obtain information about current weather conditions and check the weather forecast. Be aware of severe weather warnings or possible flares.
- Never use the product in offshore wind (wind from the land blowing toward the water). You could easily be swept away.
- Check the water for rocks, docks, ripples and other hazards before paddling. Be careful in offshore wind and currents, tidal change, river water levels and obstacles in and above water. Stay in protected shore areas up to 150 m.



- Keep a safe distance from rapids, whirlpools, flotsam and other obstacles.
- Always observe local navigation rules.
- If necessary, wear a protective helmet.
- Always use a leash to prevent the board from floating away from you.
- Wear clothing suitable for the weather and water conditions. Wear a wetsuit when paddling in cool weather. There is a risk of hypothermia!
- Attach the leash to yourself and the board. When using the leash, you could be tossed against the board if you lose control. Be careful the leash does not entangle around your body or feet.
- Always paddle together with others, never alone.
- Notify others before you go paddle boarding. Keep identification on you.
- When using the product outside of designated swim areas, be sure another person is watching you.
- Watch for others in the water when paddle boarding.
- Do not use the product near boat traffic, other watercrafts, dams, locks and other hazards.
- Do not use the product in situations where you may injury others, e.g. people in the water or on the beach.
- Uneven weight distribution of cargo or persons on the board affects the stability, balance and product characteristics. This can also cause the product to tip. Always be sure to distribute your weight as evenly on the board as possible.
- Any change in the distribution of the cargo or persons on the board (such as adding fishing equipment, a radar, a folding mast, motor, etc.) can significantly affect stability, balance and the characteristics of the board.
- Inflate the product at a pressure of 0.8 bar (12 PSI) up to a maximum pressure of 1 bar (15 PSI).
- Do not attempt to inflate the product with a compressor without a functioning compressor pressure switch, which shall stop inflating the product once the pressure gauge reads 1 bar (15 PSI).
- If the air pressure inside the product rises in direct sunlight, it must be balanced out accordingly by releasing air.
- If the pressure exceeds 1 bar (15 PSI), open the valve and release air until the operating pressure is in the safe operating range again.
- Be sure the product – particularly when inflated – does not come into contact with stones, gravel or sharp objects and does not rub or scrape against rough surfaces, as this can cause damage.
- Do not let the product sit in the sun for extended periods; always set it down in the shade. If the product will not be used for extended periods, e.g. in winter, store it slightly inflated and away from frost.
- Only insert the included or suitable pump adapters in the safety valves. Other adapters can damage the valves.
- Do not overinflate the product or the welded seams may rupture. Close the valve properly after inflating.
- Avoid contact with hot, sharp, pointy or dangerous objects, chemicals or liquids. If this does occur, thoroughly check the product for leaks or other damages. Do not carry sharp or pointy objects on the board.
- Keep the product away from fire and hot objects (e.g. lit cigarettes).
- Do not transport the inflated board on vehicles.



● Product-specific safety notes

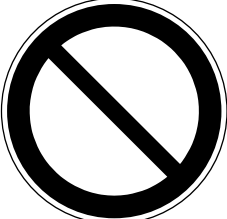

- Inflatable products are sensitive to low temperatures. Never fold and inflate the product in temperatures under 15 °C.

● Pictograms

 **WARNING!** Please note the pictograms on the product before use. Injuries and/or property damage may otherwise occur.

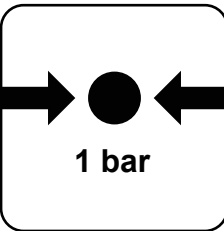
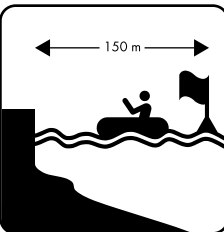
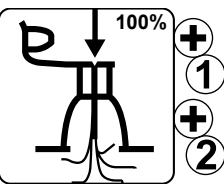
	<p>General warning sign</p>		<p>Do not use in offshore wind.</p>
	<p>General mandatory action symbol</p>		<p>Do not use in offshore currents.</p>
	<p>General prohibition sign</p>		<p>Not suitable for children under 14 years.</p>
	<p>Does not prevent drowning.</p>		<p>Number of users: 1 adult, 0 children</p>
	<p>Read the instructions for use first.</p>		<p>For swimmers only!</p>

 <p>150 kg (330 lbs.)</p>	<p>Maximum weight capacity.</p>
	<p>Maximum weight capacity</p>
	<p>Operating pressure: 1 bar, 15 PSI</p>
	<p>Safe distance from shore: 150 m</p>
	<p>Fully inflate air chambers.</p>

	<p>Do not use in breaking waves.</p>
	<p>Do not use in white water.</p>

● Before first use

- Before using this product, you should attend a suitable course, a certified school or receive instruction from an experienced athlete.
- The load on the product must not exceed 150 kg. Ensure weight is distributed evenly. Failure to observe this advice may result in injury and / or product damage.
- Check all parts of the product for damage such as wear, leaks, tears or other damages before every use.
- Do not use the product if it is damaged.
- Check the air pressure inside the board. Also verify the valve is closed tight and the valve cap [1e] is attached to prevent sand and dirt from entering the valve. Watch for any pressure loss in the board.
- Never leave the product in the water unattended. A current can quickly sweep the product away so that a swimmer cannot retrieve it.

● Unrolling the board

- Select an even, clean surface with enough room to unpack and unfold the product.

- Remove all product packaging.
- Verify that all parts are present and in good condition.
- When unrolling the board **1**, ensure there are no sharp objects such as shards of glass, loose gravel or glowing charcoal or cigarette butts are on the ground.

Note: Check the board for any damage such as holes and tears the second time it is assembled or sooner. Please refer to chapter "Repair and maintenance" how to repair these. Damage cannot be repaired once you are on the water.

- Unroll the board **1** and remove the plastic foam fin protector **15** from the two fins.

Note: Do not throw away the fin protector **15**. These are required to protect the fixed fins when rolling up the board **1** after use.

● Inflating the board

- Avoid overinflating to prevent the welded seams from over-expanding or even rupturing. Only inflate up to a pressure of 1 bar (15 PSI).
- The air pressure will increase when the product heats up from the sun. In this case, reduce the air pressure by releasing air from the board **1**.
- Inflate the board **1** with the included air pump **13**. You can alternatively use a standard foot pump or twin stroke piston pump with the corresponding attachments and a pressure gauge.

! **Only open the valve needle **1b** to inflate or release air. They can otherwise become dirty.**

- The area around the valve **1a** must always be dry and clean. Check the valve **1a** for dirt particles.
- Ensure sand or other dirt does not enter the valve **1a**.
- You may also use hand pump or electric pumps with a compressor that has an automatic switch-off function. These pumps are pre-set to 15 PSI; the pump automatically shuts off when this air pressure is reached.

Regular compressors without a automatic switch-off function should not be used to pump up SUP boards.

- Screw the threaded coupler **14a** of the hose **14** onto the male thread **13a** of the connector on the air pump **13**. Be sure to screw the hose **14** onto the thread marked "INF" (Fig. B).
- Set the air pump **13** to twin stroke by moving the front lever to the right (Fig. F1). Now inflate the board **1**.
- Once you notice a lot of force is required, set the air pump **13** to single stroke by moving the front lever to a vertical position. You can now continue inflating with considerably less force. **Note:** Do not pull the handle on the air pump **13** all the way up, only far enough so your arms remain straight (Fig. F2). Now use the weight of your body to inflate the product by simply bending at the knees. Keep your arms straight. This way you are not inflating with your arm muscles but the weight of your body (Fig. F3).
- Inflate the board **1** with the air pump **13** to the recommended pressure of 1 bar (15 PSI). Use the pressure gauge to check the pressure.
- Stop inflating the product once the pressure gauge reads 1 Bar (15 PSI).

Inflate in the following order:

1. First inflate the air chamber with valve number 1. The valves are marked 1 and 2.
2. Turn the valve head clockwise so it comes out upward (Fig. C1).
3. Then open valve 2 and turn the valve head anti-clockwise whilst pushing down (Fig. C4). Your board **1** is now ready to inflate.
4. Start with valve 1 by inserting the hose connection **14b** into the valve **1a** and securing it all the way clockwise (Fig. C2). **Note:** The valve head must be in the closed position.
5. Then inflate the second air chamber via valve 2. To do so, turn the valve head clockwise so it comes out upward (Fig. C1), insert the pump hose the same as with valve 1 and start inflating. Since the inner air chamber is small, leave the front lever on the air pump **13** vertical to inflate using little force.
6. Unscrew the hose end anti-clockwise from the valve **1a** and attach the valve cap **1e** to the valve **1a**.
7. Tighten the valve cap **1e**, turning clockwise.

● Installing the US fin (Fig. E)

- Insert the metal plate **12a** in the hole in the middle of the slot and slide forward.
Note: You can use the screw **12b** to slide the plate along the slot.
- Insert the back of the US fin **12** in the fin box and slide back. Insert the front of the US fin **12** in the fin box and slide the US fin **12** forward until the hole in the fin is located over the hole in the metal plate **12a**.
- Insert the screw **12b** in the hole in the fin and screw it in along with the metal plate **12a** to secure the US fin **12**.

Note: Always ensure the fins are facing toward you when carrying the board **1**. Be particularly careful not to injure others with the board **1** in windy conditions.

● Assembling the single blade paddle (Fig. K)

- Loosen the locking lever **4a** on the extension **4**.
- Insert the paddle shaft **3** in the extension **4**.
- Extend the paddle shaft **3** to the desired length.

Note: For information about the recommended paddle length, please see chapter "Adjusting the paddle length".

- Press in the locking lever **4a** on the extension **4** to lock the paddle shaft **3**.
- Insert the paddle blade **2a** in the opening on the extension **4**. Ensure the locking pin is inserted all the way in the pinhole on the paddle blade **2a**. You must hear the pin on the extension **4** click into place when it locks into the pinhole of the paddle blade **2a**.

● Assembling the double-bladed paddle (Fig. C)

- Loosen the locking lever **4a** on the extension **4**.
- Insert the second paddle blade **2b** in the end of the extension **4** with the locking lever **4a**.

Turn the second paddle blade **2b** to the desired angle.

- Push in the locking lever **4a** on the extension **4** to lock the second paddle blade **2b** in place.
- Insert the paddle blade **2a** in the opening on the extension **4**. Ensure the locking pin is inserted all the way in the pinhole. You must hear the pin on the extension **4** click into place when it locks into the pinhole.

● Disassembling the product

- Select a clean, even surface with adequate space to disassemble the product.
- Disassembly requires the following steps:
 - Removing the US fin **12** and other accessories (foot rest **18**, seat **16**)
 - Releasing air from the board **1**
 - Rolling up the board **1**
 - Disassembling the paddle into the individual parts

Note: Remove the US fin **12** before releasing air from the board **1**.

Removing the US fin:

- Remove the US fin **12** per chapter "Installing the US fin" in reverse order.

Disassembling the paddle:

- Disassemble the paddle per chapter "Assembling the single blade paddle" or "Assembling the double-bladed paddle" in reverse order.

Releasing air (Fig. C):

- Place the dry board **1** flat on the ground and open the two valve caps **1e** by pushing in the valve needle **1b** whilst turning clockwise.
- Only push the valve needle **1b** in slightly so air can escape slowly.
- Release the air.
- You can alternatively use the air pump **13** to fold the board **1** as flat as possible by attaching the hose **14** backwards on the air pump **13** (Deflate). Connect the hose **14** to one of the valves **1a**. The valve head must be down. Turn the valve head to the right (Fig. C4), pump and

extract the remaining air from the board **1** until it is completely flat.

- Then turn the valve head anti-clockwise so it comes out upward (Fig. C1).
- Now place the board **1** flat on the ground (Fig. N1).
- Then fold the board **1** once and place the nose over the tail (Fig. N2).
- Then fold the tail and nose again, making sure the external fins under the board **1** do not buckle (Fig. N3).

! **Do not fold the board **1** along the outside edges of the fin box. This will cause excessive tension in the board **1**.**

- Now fold the opposite side to about the middle (Fig. N4).
- Then fold the board **1** once more onto the opposite side so the external fins are on top (Fig. N5).
- Use the strap to lash up the board **1**.
- Attach the fin protector **15** to the fins so they remain straight whilst packed.

● Using the product

● Adjusting the paddle length

- Stand straight and raise one arm up; bend your palm to about a right angle (Fig. J).
- Open the locking lever **4a** on your paddle and slide the extension up until the paddle handle fits below your bent palm.

Note: For optimal handling, the second paddle blade **2b** / paddle shaft **3** must be firmly attached to the extension **4** using the locking lever **4a**. If necessary, you have to adjust the screws of the locking lever **4a** to ensure that the second paddle blade **2b** / paddle shaft **3** is firmly seated.

- Close the lock on the locking lever **4a**. Your paddle is now set to the correct length.

! **Important: Do not extend the paddle shaft **3** past the "STOP" mark. The paddle will otherwise become unstable and could break.**

● Using on the water

Note: Be careful not to hurt others when carrying the board **1** in windy conditions. Always keep the fins toward you.

Note: You can use the board **1** standing up or sitting.

Standing up:

- In this position, use the leash **9** as an additional safety measure.
- Do not attach the leash **9** to your ankle when using the board **1** on flowing water, e.g. water with rapids such as streams and rivers.
- Always attach the leash **9** to your ankle in offshore winds.
- If you find yourself in distress, always stay on the board **1**. Never abandon the board **1** in strong offshore winds, or you may drown. In this case, use the international distress signal to draw attention to yourself: stand or sit on the board **1** and slowly and clearly raise and lower your straight arms at your side (Fig. P).
- Attach the leash **9** as shown in figure G:

1. Attach the leash **9** to the rear D-ring **1c**.
2. Pull the loop on the leash **9b** through the D-ring **1c**.
3. Pull the leash strap **9a** through the loop on the leash **9b**.
4. When standing to use the board **1** in deeper waters, attach the leash **9** to the leg / ankle (Fig. H / I).

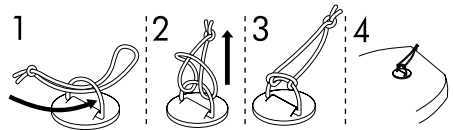

Seated:

To use the board **1** in a seated position, you will need to install the foot rest **18** and the seat **16** (Fig. O). Proceed as follows:

Installing the foot rest **18**:

- Insert the tube end of the foot rest **18** through the first loop **19** from the side.

- Insert the opposite end through the second loop [19] until both are in the middle of the board [1].

Installing the seat [16]:

- Place the seat [16] on the board [1] so your legs are slightly bent when your heels are touching the foot rest [18].

Note: The distance to the foot rest is very important. Ensure it is correct so you can use the foot rest [18] well.
- Sit down, lift yourself up with both hands and slide your bottom into the seat [16]. Adjust the backrest so you are sitting straight.
- Secure the seat [16] by attaching the snap hooks on the four adjustable straps [17] to the D-rings [1c] on the board [1].
- Set the seat on the board [1], the inside of the backrest must always face toward the foot rest [18].
- Secure the backrest by attaching the four straps [17] with snap hooks to the four D-rings [1c] at the back of the board [1].
- Position the seat [16] so your legs are slightly bent when touching the foot rest [18].

Mounting the board (Fig. L):

- Stand next to the board (Fig. L1).
- Place the paddle on the board [1] perpendicular to the centreline of the board, slightly in front of the board transport handle [1d] (Fig. L2).
- Now kneel on the board, behind the paddle, in shallow water (Fig. L3). Grab the paddle but do not pick it up. Your hands are far apart.
- Now move one foot forward and position it on the board [1] at about the level of the board transport handle [1d] (Fig. L4). Place the other foot next to the board transport handle [1d].
- Stand on the board [1] with your legs apart, preferably to the right and left of the board transport handle [1d].
- Now kneel all the way down, slightly back, whilst picking the paddle up horizontally (Fig. L5).
- Now slowly stand up; the paddle will help you maintain your balance. You are standing on the board with your legs apart (Fig. L6) and can start to paddle.

Correct paddling technique (Fig. M):

Note: The top arm holding the paddle handle should always remain straight whilst paddling.

- Insert the paddle in the water directly next to the board [1] as far forward as possible (Fig. M1). The lower arm holding the paddle at about shoulder width is also straight (Fig. M2).
- With the top arm straight, pull the paddle toward you with the bottom arm (Fig. M3). Bend the bottom arm in the process. Pull the paddle out of the water at about your feet (M4). Repeat the process.

● Transport

- Do not transport the inflated board [1] on vehicles.

Backpack [10]:

- All accessories can be stored in the backpack [10] for transport or storage.
- Disassemble the product per chapter "Disassembling the product".
- Ensure it is completely clean, dry and rolled up.
- Place the board [1] and all individual parts and accessories stored inside the drybag [8] in the backpack [10] (maximum weight capacity: 25 kg).

Drybag [8]:

Note: Please note, the drybag [8] is not waterproof. Do not store delicate objects, e.g. cameras, in it.

- Store the smaller accessories in the drybag [8].
- Close the hook-and-loop fastener.
- Fold the hook-and-loop fastener twice.
- Close the drybag [8] tight with the strap and buckle.

● Storage

- Store the product in a dry, dust-free location, protected from direct sunlight, where it will not be exposed to extreme temperature fluctuations.

- If the product will not be used for extended periods, we recommend possibly storing the board **1** flat and slightly inflated.
- Store the product in a safe location, out of the reach of children.
- Do not place heavy or sharp objects on the board **1**.
- Do not drag the product over hard and abrasive surfaces before storing it.
- Ensure there is no sand or gravel in the folds of the board **1**. This could cause abrasion or holes during storage.
- Check the product for wear or ageing after it has been stored for an extended period.
- Storing the board **1** rolled up in cold weather for extended periods can cause tears in the material.

● Cleaning and care

- Do not use aggressive cleaning agents, brushes with metal or nylon bristles or sharp or metal objects such as knives.
- Only use mild cleaning agents.
- Clean the board **1** after every use, with the valve needle **1b** closed.
- Remove the US fin **12** per chapter "Removing the US fin".
- Place the board **1** on a clean, dry and even surface.
- Rinse the board **1** and US fin **12** with fresh water and mild soap to remove salt crystals, grains of sand and other particles.
- Wipe the board **1** down with a dry, soft cloth. Then allow the board **1** and US fin **12** to dry thoroughly.

● Repair and maintenance

- **⚠ WARNING!** Carry out any repairs in a well ventilated location and avoid inhaling toxic fumes. Avoid contact with the skin or the eyes. Keep all repair supplies (glue, solvent, etc.) out of the reach of children.

- **⚠ WARNING!** Never glue the seams. The seams can only be repaired by the manufacturer of the board **1**.
- Never repair large holes yourself. You can repair small holes with the included repair kit.
- Check the board **1** for pressure loss, holes or tears before every use. If air escapes from the board **1**, it may be due to a leaking valve **1a**, defective valve **1a** or a hole in the actual board **1**.

● Repairing the valve

Proceed as follows to check valves **1a** for leaks:

- Turn the valve cap **1e** anti-clockwise and remove it from the valve **1a**.
- Ensure there is no sand or other foreign objects in the valve **1a**.
- Close the valve needle **1b**.
- Turn the valve cap **1e** anti-clockwise and remove it from the valve **1a**.
- Place the valve wrench **11** over the valve **1a** until it covers the entire valve **1a**.
- Tighten the valve cap **1e**, turning clockwise.
- Close the valve **1a** with the valve cap **1e**.
- Fully inflate the board **1**.
- Close the valve **1a**.
- Pour soapy water over the area around the valve **1a**. If bubbles do not form, the valve **1a** is tight. If bubbles form around the valve **1a**, air is escaping. The valve **1a** either needs to be tightened or replaced.

Tightening the valve **1a (Fig. D):**

- **⚠ WARNING!** Never use the valve wrench **11** to tighten the valve **1a** if the board **1** is pressurised. Injuries may otherwise occur.
- Place the valve wrench **11** over the valve **1a** until it covers the entire valve **1a**. Tighten the valve **1a**, turning clockwise.
- Repeat the bubble test.
- If bubbles form around the valve **1a** after tightening, it needs to be replaced.

Replacing the **1a valve (Fig. D):**

- Place the valve wrench **11** over the valve **1a** until it covers the entire valve.

- Unscrew the valve cap [1e] anti-clockwise and remove the defective valve [1a] from the valve seat.
- Insert a new valve [1a] in the valve seat. For the best seal, we recommend applying a small amount of silicone grease or petroleum jelly around the valve [1a].
- Place the valve wrench [11] over the valve [1a] and tighten, turning clockwise.

Note: If the valve [1a] leaks and tightening with the valve wrench [11] does not help, completely remove the top of the valve [1a] with the valve wrench [11]. Remove any dirt from the valve membrane. Verify the valve [1a] is tight after screwing it in.

● Repairing the board

! Before using the product on water after making repairs, verify the repair patch [7] is air tight and seals properly. Never attempt to repair large damaged areas yourself. Take the product to a speciality shop.

Detecting holes:

- Coat the area on the board [1] you suspect has a hole with soapy water. Bubbles will form where air is escaping the board [1].
- Mark the respective area.
- Rinse the board [1] with clear water and wipe dry before starting the repair.

Patching holes:

- Only repair holes with suitable glue. Glue [6] is included. Using the wrong adhesive for repairs can cause further damage. You can also purchase suitable adhesive from speciality retailers.
- Once you have located the hole(s), release all of the air from the board [1].
- Thoroughly clean the area to be repaired.
- Dry the cleaned area.
- Measure and cut a repair patch [7] large enough to cover 1.5 cm around the damaged area.

Note: If you're able to, ensure the surface around the damaged area and the repair patch [7] is absolutely free from grease.

- Apply an even coat of glue [6] to the surface around the damaged area and the actual repair patch [7].
- Allow the glue to dry for approx. 3-4 minutes (at temperatures of about 20-25 °C).
- Place the repair patch [7] on the surface of the board with the adhesive surfaces facing.
- Press the repair patch [7] onto the board [1] with a heavy object.

Note: Be sure to work on an even surface without kinks or creases. Use a rounded object to carefully smooth out any bubbles, working from the middle outward.

- Allow the glue to dry for at least 12 hours.
- Once dry, apply more adhesive along the edge of the repair patch [7]. The glue only needs to dry for approx. 4 hours along this seam.

● Maintaining the air pump

- Ensure the air pump [13] is greased well before and after use.
- To grease the air pump [13], open the cap at the top and apply a thin coat of oil or grease to the sealed areas and lines. Be sure to use acid-free silicone oil.

● Disposal

The packaging is made entirely of recyclable materials, which you may dispose of at local recycling facilities.

Contact your local refuse disposal authority for more details of how to dispose of your worn-out product.

● Service

(GB) Service Great Britain

Tel.: 08000569216

E-Mail: owim@lidl.co.uk

(IE) Service Ireland

Tel.: 1800 200736

E-Mail: owim@lidl.ie

Introduction	Page 32
Utilisation conforme	Page 32
Descriptif des pièces	Page 32
Contenu de la livraison.....	Page 32
Caractéristiques techniques.....	Page 32
Consignes générales de sécurité	Page 33
Consignes de sécurité personnalisés	Page 33
Instructions de sécurité propres au produit.....	Page 34
Pictogrammes	Page 35
Avant la première utilisation	Page 37
Dérouler la planche	Page 37
Gonflage de la planche	Page 37
Montage de l'aileron US.....	Page 38
Assemblage d'une pagaie simple.....	Page 38
Assemblage d'une pagaie double.....	Page 39
Démontage du produit	Page 39
Utilisation du produit	Page 40
Réglage de la longueur de la pagaie.....	Page 40
Utilisation sur l'eau	Page 40
Transport	Page 41
Rangement	Page 42
Nettoyage et entretien	Page 42
Réparation et maintenance	Page 42
Réparer la valve.....	Page 42
Réparation de la planche.....	Page 43
Entretien de la pompe à air	Page 44
Mise au rebut	Page 44
Service après-vente	Page 44

Stand up paddle polyvalent - gonflable

● Introduction

Nous vous félicitons pour l'achat de votre nouveau produit. Vous avez opté pour un produit de grande qualité. Avant la première mise en service, vous devez vous familiariser avec toutes les fonctions du produit. Veuillez lire attentivement le mode d'emploi ci-dessous et les consignes de sécurité. N'utilisez le produit que pour l'usage décrit et les domaines d'application cités. Conserver ces instructions dans un lieu sûr. Si vous donnez le produit à des tiers, remettez-leur également la totalité des documents.

● Utilisation conforme

Ce produit est une planche de stand up paddle dédié aux zones côtières, jusqu'à 150 m, mais il ne convient pas à un usage dans une réserve naturelle où couvent des animaux. Le produit est dédié au paddle dans des eaux protégées, proches de la côte, dans de petits golfes, sur de petits lacs, sur des fleuves et des canaux étroits. N'utilisez pas le produit si le vent est fort et / ou des vagues déferlent. Le produit ne peut servir ni d'équipement d'aide à la natation, ni de jouet aquatique, ni d'article de sports d'hiver. Il peut seulement être utilisé par des personnes sachant nager. Il ne convient pas aux enfants de moins de 14 ans. Avant d'utiliser le produit, vous devriez suivre un cours approprié, vous rendre dans une école certifiée ou vous faire initier par un sportif expérimenté. Ce produit est réservé à un usage privé. Il n'est pas dédié à un usage commercial.

● Descriptif des pièces

1	Planche	1e	Bouchon de valve
1a	Valve	2a	Pale
1b	Aiguille de la valve	2b	Deuxième pale
1c	Poignée en D	3	Manche de pagaie
1d	Poignée de la planche	4	Rallonge de pagaie
		4a	Lever de blocage

5	Kit de réparation	13	Pompe à air (et manomètre)
6	Colle	13a	Filetage extérieur
7	Rustines de réparation	14	Tuyau
8	Sac imperméable	14a	Raccord fileté
9	Cordon	14b	Raccord pour tuyau
9a	Fixation du cordon	15	Dispositif protecteur des ailerons
9b	Boucle du cordon	16	Siège
10	Sac à dos	17	Sangle
11	Clé de valve	18	Repose-pieds
12	Aileron US	19	Boucle
12a	Plaque en métal	20a, 20b	autocollant décoratif (Mistral)
12b	Vis		

● Contenu de la livraison

- 1 planche SUP gonflable (HG06954)
- 1 pagaie universelle (HG05822 / HG08753)
- 1 pompe à air et un manomètre (HG06968)
- 1 repose-pieds (HG06962 / HG08758))
- 1 siège (HG06961 / HG08757)
- 1 sac à dos (HG06960 / HG08756)
- 1 sac imperméable (HG05824 / HG08755)
- 1 cordon (HG05756(B) / HG08754)
- 1 kit de réparation (HG06963 / HG08759)
- 1 aileron US (HG05756(D))
- 2 autocollants décoratifs (Mistral)
- 1 manuel de montage et d'utilisation

● Caractéristiques techniques

Charge max. : 150 kg
Pression de l'air max. : 1 bar (15 psi)
Dimensions : (gonflé) : env. 320 x 84 x 15 cm (L x l x H)

Dimensions du paquet : sac imperméable : env. 49 x 31 x 20,5 cm (H x l x Ø sol);
Volume : env. 10 L
Sac à dos : env. 95 x 44 x 25 cm
Poids : env. 10,8 kg (Planche)



Consignes générales de sécurité

LE NON-RESPECT DES CONSIGNES DE SÉCURITÉ DU MANUEL D'UTILISATION PEUT ENTRAÎNER DES RISQUES DE BLESSURE ET DE MORT, P. EX. PAR NOYADE ! CONSERVEZ TOUTES LES CONSIGNES ET INSTRUCTIONS DE SÉCURITÉ POUR POUVOIR LES CONSULTER ULTÉRIEUREMENT !

⚠ ATTENTION ! Sur l'eau, votre prudence et votre discernement sont extrêmement importants. Ne présumez jamais de vos forces et de votre talent de navigateur ! Restez toujours près de la côte ! Tenez compte des conditions météorologiques, des avis de tempête ou des signaux lumineux éventuels !

⚠ ATTENTION ! Respectez toujours les règles de sécurité et les dispositions légales en vigueur relatives à la navigation sur les lacs et les plans d'eau ouverts. Portez constamment un gilet de sauvetage certifié pour votre propre sécurité.

- Utilisez toujours le produit conformément au manuel et aux informations des plaques signalétiques et du manuel d'utilisation. Veillez à ce que ne soient pas dépassés la charge maximale, la pression de l'air de 1 bar (15 PSI) et le nombre de personnes, conformément à ce qu'indique le manuel d'utilisation. Portez toujours un gilet de sauvetage.

- Ne procédez pas à des modifications techniques du produit. Les modifications de cette nature altèrent le fonctionnement du produit et entraînent l'annulation de la garantie.
- Ne modifiez pas la structure de base du produit, car cela pourrait nuire à votre sécurité.
- Tenez compte des informations figurant sur l'étiquette du fabricant du produit.
- En utilisant ce produit vous reconnaissez votre obligation d'acquiescer les connaissances et compétences nécessaires à la pratique des sports aquatiques ainsi que de la navigation sur des plans d'eau. Cela vaut également pour le respect des règles et lois en vigueur. La sécurité sur l'eau résulte de la combinaison de conditions relatives aux utilisateurs, à la météo et au plan

d'eau. En utilisant ce produit, vous acceptez, comprenez et reconnaissez les risques inhérents à la pratique du paddle.

- La planche gonflée, la pagaie et ses pales sont dures et peuvent parfois occasionner des blessures.
- Lorsque vous transportez le produit, faites attention aux autres personnes.



⚠ AVERTISSEMENT ! **DANGER DE MORT ET RISQUE D'ACCIDENT POUR LES NOUR-**

RISSONS ET LES ENFANTS ! Ne laissez jamais des enfants sans surveillance manipuler le matériel d'emballage et le produit. L'emballage peut causer l'asphyxie, et il y a un risque de mort par noyade ou strangulation. Les enfants sous-estiment souvent les dangers. Tenez toujours les enfants à distance du produit.

- Ce produit n'est pas conçu pour être utilisé par des personnes (enfants compris) dont les aptitudes physiques, sensorielles ou mentales sont limitées ou manquant d'expérience et/ou des connaissances requises, sauf sous la surveillance d'une personne responsable de leur sécurité ou après avoir été instruits du maniement du produit. Surveillez les enfants pour vous assurer qu'ils ne jouent pas avec le produit.

● Consignes de sécurité personnalisés







- Portez un gilet de sauvetage lorsque vous utilisez le produit sur l'eau.
- Soyez prudent sur l'eau et agissez avec circonspection.
- N'utilisez pas le produit si vous êtes sous l'influence de drogues, de médicaments ou de l'alcool.
- Ne présumez jamais de vos forces ni de votre talent de navigateur ni de vos capacités. Soyez conscient de vos limites. Le paddle peut être un sport dangereux et physiquement épuisant. Restez toujours aussi près que possible de la rive et du bord de la côte.



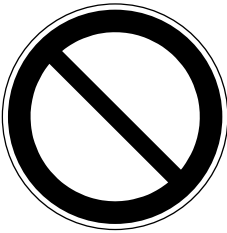

- N'utilisez pas le produit en cas d'inondation ou de marée haute. Ne faites du paddle que si les conditions météorologiques s'y prêtent.
 - Tenez-vous au courant du temps qu'il fait et consultez les prévisions météorologiques. Tenez compte des avis de tempête et des signaux lumineux éventuels.
 - N'utilisez jamais le produit en cas de vent de terre (vent qui souffle de la terre en direction du plan d'eau). Vous pourriez facilement dériver.
 - Avant de faire du paddle, vérifiez s'il y a des falaises, des jetées, de fortes vagues et d'autres dangers. Prenez garde au vent de terre, aux courants, à la marée, au niveau de l'eau des rivières et aux obstacles dans et sur l'eau. Restez dans des zones côtières sûres, jusqu'à 150 m de la rive.
 - Restez à une distance de sûreté des rapides, des tourbillons, des débris et des autres obstacles.
 - Respectez toujours les règles de navigation locales.
 - Portez au besoin un casque de protection.
 - Utilisez toujours un cordon afin que la planche ne soit pas entraînée loin de vous.
 - Portez des vêtements adaptés aux activités aquatiques et à la météo. S'il fait frais, portez une combinaison en néoprène lorsque vous faites du paddle. Le risque d'hypothermie existe !
 - Attachez bien le cordon à votre corps ainsi qu'à la planche. Si vous utilisez le cordon, vous risquez d'être projeté contre la planche en cas de perte de contrôle. Veillez à ce que le cordon ne s'enroule pas autour de votre corps ou de vos pieds.
 - Faites toujours du paddle avec d'autres personnes, et pas seul.
 - Lorsque vous partez faire une excursion en paddle, informez-en d'autres personnes. Emportez toujours avec vous vos documents d'identité.
 - Si vous utilisez le produit hors d'une zone de baignade, veillez à être toujours à portée de vue d'une autre personne.
 - Lorsque vous faites du paddle, faites attention aux autres personnes qui sont dans l'eau.
 - N'utilisez pas le produit à proximité de bateaux, d'autres engins aquatiques, de barrages, d'écluses et d'autres sources de danger.
 - N'utilisez pas le produit dans une situation où vous pourriez blesser d'autres personnes, p. ex. des baigneurs ou des nageurs près de la plage.
 - Une répartition inégale de la charge ou des personnes sur la planche altère la stabilité, l'équilibre ainsi que le comportement du produit. Cela peut aussi entraîner le renversement du produit. Lorsque vous faites du paddle, veillez toujours à répartir votre poids sur la planche le plus uniformément possible.
 - Toute modification de la répartition de la charge ou des personnes sur la planche (p. ex. en cas d'ajout d'un appareil de pêche, d'un radar, d'un mât basculant, d'un moteur, etc.) peut fortement altérer la stabilité, l'équilibre et le comportement de la planche.
- **Instructions de sécurité propres au produit**
- Les produits gonflables sont sensibles au froid. Ne pliez et ne gonflez jamais le produit lorsque la température est inférieure à 15 °C.
 - Gonflez le produit avec une pression allant de 0,8 bar (12 psi) à 1 bar (15 psi) maximum.
 - Ne tentez pas de gonfler le produit avec un compresseur sans pressostat en état de fonctionner et empêchant le gonflage du produit, dès que le manomètre indique 1 bar (15 psi).
 - Si la pression de l'air dans le produit a augmenté en raison de l'exposition directe au soleil, il faut la faire diminuer en faisant sortir de l'air.
 - Si la pression dépasse 1 bar (15 psi), ouvrez la valve et faites sortir de l'air jusqu'à ce que la pression soit revenue dans l'intervalle de sûreté.
 - Veillez à ce que le produit – en particulier lorsqu'il est gonflé – n'entre pas en contact avec des pierres, du gravier ou des objets pointus, et qu'il ne frotte ni ne raclé des surfaces rugueuses, afin qu'il ne soit pas endommagé.
 - Ne laissez pas le produit longtemps exposé au soleil, placez-le plutôt à l'ombre. Si vous n'utilisez pas le produit durant une longue période, p. ex. en hiver, entreposez-le légèrement gonflé et à l'abri du gel.

- N'insérez dans la valve de sécurité que des adaptateurs de pompe livrés avec le produit ou appropriés. L'usage d'autres adaptateurs peut abîmer les valves.
- Ne gonflez pas trop le produit, afin que les coutures ne se déchirent pas. Refermez bien la valve après le gonflage.
- Évitez tout contact avec des objets chauds, tranchants, pointus ou dangereux, avec des produits chimiques ou des liquides dangereux. Néanmoins, si cela devait arriver, vérifiez que le produit n'a pas de trous ou d'autres dommages. N'emportez pas d'objets pointus ou acérés lorsque vous montez sur la planche.
- Maintenez le produit éloigné du feu et des objets chauds, p. ex. des cigarettes allumées.
- Ne transportez pas la planche gonflée sur votre véhicule.

● Pictogrammes

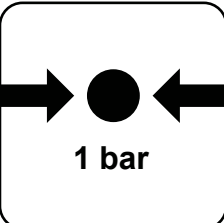
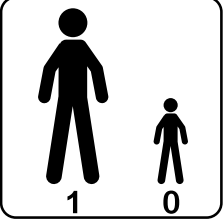
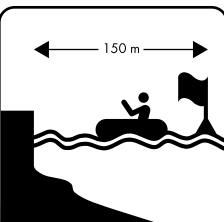
⚠ AVERTISSEMENT ! Soyez attentifs aux pictogrammes apposés sur le produit avant de l'utiliser. Sinon, il y aurait un risque de blessures et / ou de dommages.

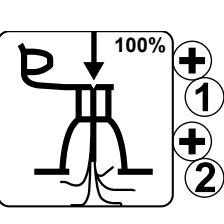
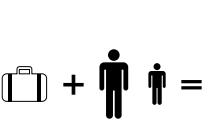
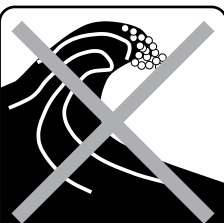
	<p>Signe général d'avertissement</p>		<p>Signe général d'interdiction</p>
	<p>Signe général d'obligation</p>		<p>Ne protège pas de la noyade.</p>
			<p>Lire d'abord le mode d'emploi.</p>
			<p>Ne pas utiliser en cas de vent de terre.</p>
			<p>Ne pas utiliser en cas de courants provenant de la côte.</p>

	<p>Ne convient pas aux enfants de moins de 14 ans.</p>		<p>Pression autorisée : 1 bar, 15 psi</p>
	<p>Nombre d'utilisateurs : 1 adulte, 0 enfants</p>		<p>Distance de sécurité de la rive : 150 m</p>
	<p>Seulement pour les personnes sachant nager !</p>		<p>Gonfler complètement les chambres à air.</p>
 <p>150 kg (330 lbs.)</p>	<p>Capacité de charge max.</p>		<p>Ne pas utiliser en cas de vagues déferlantes.</p>
	<p>Capacité de charge max.</p>		<p>Ne pas utiliser dans des rapides.</p>

● Avant la première utilisation

- Avant d'utiliser le produit, vous devez suivre un cours approprié, vous rendre dans une école certifiée ou vous faire initier par un sportif expérimenté.
- Ne pas soumettre le produit à une charge supérieure à 150 kg. Veillez à répartir uniformément le poids. Autrement, vous risquez de vous blesser et/ou d'endommager le produit.
- Avant chaque utilisation, vérifiez si les pièces du produit sont endommagées par l'utilisation, qu'il s'agisse de marques d'usure, de fuites, de fissures ou d'autres dommages.
- N'utilisez pas le produit lorsqu'il est endommagé.
- Vérifiez la pression de l'air dans la planche. Vérifiez que la valve est bien serrée et que le bouchon de la valve [1e] est en place afin d'empêcher le sable et les saletés de pénétrer dans la valve. Prenez garde à une possible perte de pression de la planche.
- Ne laissez jamais le produit sur l'eau sans surveillance. Un courant peut entraîner le produit si rapidement qu'un nageur ne pourrait pas le rattraper.

● Dérouler la planche

- Choisissez une surface plane et propre avec suffisamment de place pour déballer le produit et le déplier.
- Éloignez du produit l'ensemble des matériaux composant l'emballage.
- Assurez-vous que tous les composants sont bien présents et en parfait état.
- Lorsque vous déroulez la planche [1], assurez-vous qu'au sol il n'y a pas d'objets à bords pointus comme du verre brisé, des copeaux, du gravier, ni de charbons incandescents ni de mégots de cigarettes.

Remarque : au plus tard lors du deuxième montage de la planche, vous devez inspecter ses éventuelles dégâts, p. ex. ses trous ou ses fissures. Lisez à cet effet comment elle peut être imperméabilisée dans le chapitre « Réparation

et maintenance ». Une fois que vous êtes sur l'eau, les dégâts ne peuvent plus être réparés.

- Déroulez la planche [1] et retirez le dispositif protecteur des ailerons [15] en mousse plastique des deux ailerons.

Remarque : Ne jetez pas le dispositif protecteur des ailerons [15]. Vous en avez besoin pour protéger les ailerons lorsque vous enroulez la planche [1], après utilisation.

● Gonflage de la planche

- Évitez de trop gonfler la planche, car les coutures risquent d'être trop tendues et de se déchirer. Gonflez jusqu'à atteindre une pression de 1 bar (15 psi).
- La pression de l'air augmente lorsque le soleil chauffe la planche. Réduisez dans ce cas la pression de l'air en faisant sortir de l'air de la planche [1].
- Gonflez la planche [1] au moyen de la pompe à air livrée [13]. Vous pouvez autrement procéder au gonflage en utilisant une pompe à pied ou une pompe double course à piston disponibles dans le commerce, avec des accessoires appropriés et un manomètre.

⚠ **N'ouvrez l'aiguille de valve [1b] que pour gonfler, resp. évacuer l'air. Elle pourrait autrement se salir.**

- La zone autour de la valve [1a] doit toujours être sèche et propre. Vérifiez que la valve [1a] n'est pas entravée par des particules de saleté.
- Assurez-vous que ni du sable ni d'autres saletés ne pénètrent dans la valve [1a].
- Pour le gonflage, des pompes à main ainsi que des pompes électriques associées à un compresseur avec mise à l'arrêt automatique sont également appropriées. Ces pompes sont réglées sur 15 psi ; si ce niveau de pression est atteint, la pompe s'éteint automatiquement. Lors du gonflage de planches de SUP, n'utilisez pas de compresseurs sans mise à l'arrêt automatique.
- Vissez le raccord fileté [14a] du tuyau [14] au filetage extérieur [13a] du raccord de la pompe à air [13]. Veillez pour ce faire à serrer le tuyau [14]

sur le filetage portant l'inscription « INF » (fig. B).

- Passez la pompe à air [13] en double course ; positionnez pour ce faire le levier à l'avant, vers la droite (fig. F1). Gonflez désormais la planche [1].
 - Dès que vous remarquez que vous avez besoin de beaucoup d'énergie, passez la pompe à air [13] en simple course ; positionnez pour ce faire le levier à l'avant, verticalement. Vous pouvez désormais pomper en dépensant bien moins d'énergie.
- Remarque :** ne tirez pas la poignée de la pompe à air [13] tout à fait vers le haut, mais suffisamment loin pour que vos bras restent tendus (fig. F2). Utilisez maintenant le poids de votre corps pour pomper en pliant seulement les genoux. Ce faisant, gardez les bras tendus. Ainsi, vous ne pompez pas avec les muscles de vos bras mais avec le poids de votre corps (fig. F3).
- Gonflez la planche [1] avec la pompe à air [13] jusqu'à ce que soit atteinte la pression de 1 bar (15 psi). Contrôlez la pression au moyen du manomètre.
 - Cessez de pomper dès que le manomètre indique une pression de 1 Bar (15 psi).

Veillez à respecter la séquence suivante lorsque vous pompez :

1. Gonflez d'abord la chambre à air via la valve n° 1. Les valves sont identifiées par 1 et 2.
 2. Tournez la tête de la valve dans le sens des aiguilles d'une montre, afin qu'elle sorte par en haut (fig. C1).
 3. Ouvrez ensuite la valve 2 et tournez la tête de la valve dans le sens inverse des aiguilles d'une montre, tout en poussant en même temps vers le bas (fig. C4). Votre planche [1] est prête à être gonflée.
 4. Commencez par la valve 1 en insérant le raccord de tuyau [14b] dans la valve [1a] et en le tournant dans le sens des aiguilles d'une montre jusqu'à ce qu'il soit tout à fait serré (fig. C2).
- Remarque :** la tête de la valve doit être en position fermée.
5. Gonflez ensuite la seconde chambre à air via la valve numéro 2. Pour ce faire, tournez la

tête de la valve dans le sens des aiguilles d'une montre, afin qu'elle sorte par en haut (fig. C1), placez le tuyau de la pompe comme pour la valve 1 et commencez à pomper. Puisque la chambre à air intérieure n'a qu'un faible volume, laissez le levier à l'avant de la pompe à air [13], à la verticale, pour dépenser moins d'énergie en pompant.

6. Retirez l'extrémité du tuyau de la valve [1a] en le tournant dans le sens inverse des aiguilles d'une montre, puis placez le bouchon de la valve [1e] sur la valve [1a].
7. Serrez le bouchon de la valve [1e] dans le sens des aiguilles d'une montre.

● Montage de l'aileron US (fig. E)

- Insérez la plaque en métal [12a] dans le trou au milieu de la fente et faite-la glisser vers l'avant.
- Remarque :** vous pouvez utiliser la vis [12b] pour faire glisser la plaque le long de la fente.
- Insérez la partie arrière de l'aileron US [12] dans le boîtier d'aileron et faites-le glisser vers l'arrière. Insérez la partie avant de l'aileron US [12] dans le boîtier d'aileron et faites glisser l'aileron US [12] assez loin vers l'avant pour que le trou de l'aileron se trouve au-dessus du trou de la plaque de métal [12a].
 - Mettez la vis [12b] dans le trou de l'aileron et vissez-la à la plaque en métal [12a] afin de fixer l'aileron US [12].
- Remarque :** veillez constamment à garder les ailerons dans votre direction lorsque vous portez la planche [1]. Lorsque le vent est fort, veillez tout particulièrement à ne blesser personne avec la planche [1].

● Assemblage d'une pagaie simple (fig. K)

- Desserrez le levier de blocage [4a] de la rallonge de pagaie [4].
- Mettez le manche de la pagaie [3] dans la rallonge de pagaie [4].

- Tirez le manche de la pagaie [3] jusqu'à ce que la longueur souhaitée soit atteinte.

Remarque : vous trouverez des informations sur la longueur de pagaie recommandée au chapitre « Régler la longueur de la pagaie ».

- Abaissez le levier de blocage [4a] de la rallonge de pagaie [4] afin de bloquer le manche de la pagaie [3].
- Insérez la pale [2a] de la pagaie dans l'ouverture de la rallonge de pagaie [4]. Assurez-vous que l'ergot est complètement inséré dans le trou de la pale [2a]. L'ergot de la rallonge de pagaie [4] doit émettre un clic sonore lorsqu'il se fiche dans le trou de la pale [2a].

● Assemblage d'une pagaie double (fig. K)

- Desserrez le levier de blocage [4a] de la rallonge de pagaie [4].
- Fixez la deuxième pale [2b] à l'extrémité de la rallonge de pagaie [4] au moyen du levier de blocage [4a]. Tournez la deuxième pale [2b] pour obtenir l'angle souhaité.
- Abaissez le levier de blocage [4a] de la rallonge de pagaie [4] afin de bloquer la deuxième pale [2b].
- Insérez la pale [2a] de la pagaie dans l'ouverture de la rallonge de pagaie [4]. Assurez-vous que l'ergot est complètement inséré dans le trou de la pale. L'ergot de la rallonge de pagaie [4] doit émettre un clic sonore lorsqu'il se fiche dans le trou.

● Démontage du produit

- Pour le démontage, choisissez une surface propre, plane avec suffisamment de place.
- Le démontage est composé des étapes suivantes :
 - Retirez l'aileron US [12] et les autres équipements (repose-pieds [18], siège [16])
 - Faites sortir l'air de la planche [1]
 - Enroulement de la planche [1]
 - Désassemblage de la pagaie en plusieurs composants

Remarque : retirez l'aileron US [12] avant de faire sortir l'air de la planche [1].

Démontage de l'aileron US :

- Afin de démonter l'aileron US [12], procédez dans l'ordre inverse de celui indiqué dans le chapitre « Montage de l'aileron US ».

Démontage de la pagaie :

- Pour démonter la pagaie, procédez dans l'ordre inverse de celui indiqué dans le chapitre « Assemblage de la pagaie simple » ou « Assemblage de la pagaie double ».

Évacuer l'air (fig. C) :

- Posez la planche [1] sèche à plat sur le sol et ouvrez les deux capuchons de valve [1e] en appuyant sur l'aiguille de la valve [1b] et en faisant simultanément tourner dans le sens des aiguilles d'une montre.
 - Pressez légèrement l'aiguille de la valve [1b] vers le bas afin que l'air sorte lentement.
 - Faites sortir l'air.
 - Vous pouvez au besoin utiliser la pompe à air [13] pour plier la planche [1] aussi à plat que possible en attachant le tuyau [14] à la pompe à air [13] en sens inverse (dégonfler). Raccordez le tuyau [14] à l'une des valves [1a]. Pour ce faire, la tête de la valve doit se trouver en dessous. Tournez la tête de la valve vers la droite (fig. C4), pompez et aspirez le reste de l'air de la planche [1] jusqu'à ce qu'elle soit aplatie.
 - Tournez ensuite la tête de la valve dans le sens inverse des aiguilles d'une montre jusqu'à ce que celle-ci sorte par le haut (fig. C1).
 - Posez la planche [1] à plat sur le sol (fig. N1).
 - Commencez ensuite par plier la planche [1] et rabattez l'avant sur l'arrière (fig. N2).
 - Rabattez encore l'arrière sur l'avant, assez loin pour que les ailerons extérieurs situés sous la planche [1] ne soient pas pliés (fig. N3).
- ⚠ Ne pliez pas la planche [1] le long des bords extérieurs du boîtier d'aileron. Cela soumettrait la planche [1] à des tensions trop fortes.**
- Pliez maintenant le côté opposé en direction du milieu (fig. N4).

- Pliez ensuite la planche **1** encore une fois sur le côté opposé, suffisamment pour que les ailerons extérieurs soient en haut (fig. N5).
- Attachez la sangle à la planche **1**.
- Placez le dispositif protecteur des ailerons **15** sur les ailerons afin qu'ils restent emballés.

● Utilisation du produit

● Régler la longueur de la pagaie

- Tenez-vous droit et tendez un bras vers le haut ; pliez à peu près votre paume à angle droit (fig. J).
- Ouvrez le levier de blocage **4a** de votre pagaie et poussez la rallonge vers le haut jusqu'à ce que la poignée de la pagaie s'adapte à votre paume inclinée.

Remarque : Pour un maniement optimal, la seconde pale **2b**/le manche **3** doit être fermement raccordé/e à la rallonge **4a** au moyen du levier de blocage **4**. Le cas échéant, vous devez ajuster les vis du levier de blocage **4a** afin d'assurer la fixation correcte de la seconde pale **2b**/du manche **3**.

- Verrouillez l'arrêt du levier de blocage **4a**. Votre pagaie est à présent ajustée à la longueur appropriée.

⚠ Important : ne tirez pas le manche de la pagaie **3 au-delà du repère « STOP ». La pagaie ne serait alors plus stable, et il y aurait un risque de rupture.**

● Utilisation sur l'eau

Remarque : Lorsqu'il y a du vent, veillez à ne blesser personne en portant la planche **1**. Gardez toujours les ailerons dans la direction de votre corps.

Remarque : Vous pouvez utiliser la planche **1** assis ou debout.

Utilisation en position debout :

- Dans cette position, utilisez le cordon **9** en guise de mesure de sécurité supplémentaire.

- N'attachez pas le cordon **9** à votre cheville lorsque vous utilisez la planche **1** sur un plan d'eau en mouvement, p. ex. sur des plans d'eau animés de courants comme des ruisseaux ou des fleuves.
- Attachez toujours le cordon **9** à votre cheville en cas de vent de terre.
- Au cas où vous seriez dans une situation d'urgence sur l'eau, restez impérativement sur la planche **1**. Notamment en cas de fort vent de terre, vous ne devez en aucun cas quitter la planche **1** compte tenu du risque de noyade. Le cas échéant, effectuez le signal de détresse international : tenez-vous debout ou assis sur votre planche **1**, levez et baissez vos bras tendus sur les côtés, de façon lente et nette (fig. P).
- Afin d'attacher le cordon **9**, procédez comme l'indique la figure G :

1. Attachez le cordon **9** à la poignée en D arrière **1c**.
2. Tirez la boucle du cordon **9b** à travers la poignée en D **1c**.
3. Tirez la fixation du cordon **9a** à travers la boucle du cordon **9b**.
4. Si vous vous tenez debout sur la planche **1** en eaux profondes, attachez le cordon **9** à votre jambe/cheville (fig. H/I).

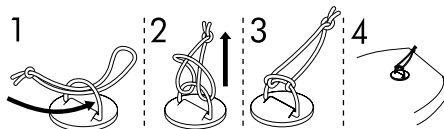

Utilisation en position assise :

Afin de pouvoir utiliser la planche **1** en position assise, vous devez monter le repose-pieds **18** ainsi que le siège **16** (fig. O). Procédez pour ce faire de la manière suivante :

Attacher le repose-pieds **18** :

- Faites passer l'extrémité du tuyau du repose-pieds **18** par le côté via la première boucle **19**.
- Faites passer le côté opposé à travers la deuxième boucle **19** jusqu'à ce que les deux soient au milieu de la planche **1**.

Attacher le siège [16] :

- Positionnez le siège [16] sur la planche [1] en sorte que vos jambes soient légèrement inclinées lorsque vous touchez le repose-pieds [18] avec vos chevilles.

Remarque : la distance séparant le siège du repose-pieds est très importante. Réglez-la bien afin de pouvoir utiliser judicieusement le repose-pieds [18].

- Mettez-vous en position assise, prenez appui sur vos deux mains et faites glisser vos fesses vers l'arrière, sur le siège [16]. Réglez le dossier du siège de façon à être assis.
- Fixez le siège [16], en attachant les mousquetons des quatre sangles ajustables [17] aux poignées en D [1c] de la planche [1].
- Posez le siège sur la planche [1], l'intérieur du dossier doit pointer vers le repose-pieds [18].
- Attachez le dossier en accrochant les quatre sangles [17] aux mousquetons des quatre poignées en D [1c] sur le côté de la planche [1].
- Positionnez le siège [16] en sorte que vos jambes légèrement inclinées atteignent le repose-pieds [18].

Se lever sur la planche (fig. L) :

- Tenez-vous debout sur le côté de la planche (fig. L1).
- Placez la pagaie sur la planche [1] perpendiculairement à la longueur de la planche, un peu à l'avant de la poignée de la planche [1d] (fig. L2).
- Agenouillez-vous maintenant sur la planche derrière la pagaie, en eaux peu profondes (fig. L3). Attrapez la pagaie sans la lever. Les mains sont écartées l'une de l'autre.
- Avancez un pied et placez-le sur la planche [1], à peu près à la hauteur de la poignée de la planche [1d] (fig. L4). Placez l'autre pied à côté de la poignée de la planche [1d].
- Tenez-vous les jambes écartées sur la planche [1], de préférence à gauche et à droite des poignées de la planche [1d].
- Agenouillez-vous, reculez un peu et levez en même temps la pagaie qui est à l'horizontale (fig. L5).

- Levez-vous lentement ; la pagaie vous aide à garder l'équilibre. Vous vous tenez maintenant les jambes écartées sur la planche (fig. L6) et pouvez commencer à ramer.

Technique de paddle appropriée (fig. M) :

Remarque : Le bras supérieur, dont la main tient la poignée de la pagaie, doit toujours être tendu lorsque vous ramez.

- Plongez la pagaie dans l'eau, le plus loin possible à l'avant, à côté de la planche [1] (fig. M1). Le bras inférieur, dont la main saisit la pagaie, est alors également tendu (fig. M2).
- Tirez à vous la pagaie avec le bras inférieur, tout en maintenant le bras supérieur tendu (fig. M3). Inclinez pour ce faire le bras inférieur. Vous devez sortir de l'eau la pale de la pagaie au niveau de vos pieds (M4). Répétez la séquence.

● Transport

- Ne transportez pas la planche [1] gonflée sur votre véhicule.

Sac à dos [10] :

- En vue du transport ou de l'entreposage, vous pouvez ranger tous les éléments dans le sac à dos [10].
- Démontez le produit selon les consignes du chapitre « Démontage du produit ».
- Veillez à ce qu'il soit tout à fait propre, sec et enroulé.
- Placez dans le sac à dos [10] la planche [1] et tous les composants et accessoires rangés dans le sac imperméable [8], (capacité de charge max. : 25 kg).

Sac imperméable [8] :

Remarque : notez que le sac imperméable [8] n'est pas étanche. N'y rangez pas d'objets fragiles comme des appareils photos.

- Rangez les petits accessoires dans le sac imperméable [8].
- Fermez la fermeture auto-agrippante.
- Pliez deux fois la fermeture auto-agrippante.

- Fermez bien le sac imperméable [8] avec la sangle et le fermoir.

● Rangement

- Rangez le produit dans un endroit sec, sans poussière, à l'abri des rayons du soleil et non exposé aux fluctuations de température.
- En cas de non-utilisation prolongée, il est recommandé de ranger la planche [1] à plat, avec un peu d'air à l'intérieur.
- Gardez le produit hors de portée des enfants, en lieu sûr.
- Ne posez pas d'objets lourds ou pointus sur la planche [1].
- Ne frottez pas le produit sur des surfaces dures ou abrasives avant de le ranger.
- Assurez-vous qu'il n'y a pas de sable ni de gravier dans les replis de la planche [1]. Cela pourrait la trouser ou l'abriter alors qu'elle est rangée.
- Vérifiez l'usure ou le vieillissement de la planche après l'avoir longtemps entreposée.
- Si vous avez longtemps gardé la planche [1] enroulée par temps froid, il est possible que son matériau soit déchiré.

● Nettoyage et entretien

- N'utilisez aucun produit de nettoyage agressif, aucune brosse métallique ou en nylon, ainsi qu'aucun ustensile tranchant ou métallique tel qu'un couteau.
- N'utilisez que des produits de nettoyage doux.
- Nettoyez la planche [1] après chaque utilisation, lorsque l'aiguille de valve [1b] est fermée.
- Retirez l'aileron US [12] selon les consignes du chapitre « Démontage de l'aileron US ».
- Posez la planche [1] sur un support propre, sec et plat.
- Nettoyez la planche [1] et l'aileron US [12] avec de l'eau claire et du savon doux, afin d'enlever les cristaux de sel, le sable et les autres impuretés.

- Essayez la planche [1] avec un chiffon sec et mou. Faites ensuite sécher complètement la planche [1] et l'aileron US [12].

● Réparation et maintenance

- **⚠ AVERTISSEMENT !** Effectuez toutes les réparations dans un endroit bien aéré et évitez de respirer les vapeurs toxiques. Évitez le contact avec la peau ou les yeux. Conservez l'ensemble des matériaux de réparation (colle, dissolvant, etc.) hors de portée des enfants.
- **⚠ AVERTISSEMENT !** Les coutures ne peuvent pas être réparées avec de la colle. Seul le constructeur de la planche [1] peut réparer les coutures.
- Ne réparez surtout pas vous-même les trous trop larges. Vous pouvez réparer les petits trous en utilisant le kit de réparation ci-joint.
- Avant chaque utilisation, vérifiez la pression, les trous et les fissures de la planche [1]. Lorsque de l'air s'échappe de la planche [1], cela peut être dû à une valve [1a] non étanche, à une valve [1a] défectueuse ou à un trou dans la planche [1].

● Réparer la valve

Pour vérifier si les valves [1a] sont étanches, procédez ainsi :

- Tournez le bouchon de la valve [1e] dans le sens inverse des aiguilles d'une montre et retirez-le de la valve [1a].
- Assurez-vous qu'il n'y a pas de sable ni de corps étrangers dans la valve [1a].
- Vissez l'aiguille de valve [1b].
- Tournez le bouchon de la valve [1e] dans le sens inverse des aiguilles d'une montre et retirez-le de la valve [1a].
- Placez la clé de valve [11] sur la valve [1a] jusqu'à ce qu'elle recouvre complètement la valve [1a].
- Serrez le bouchon de la valve [1e] dans le sens des aiguilles d'une montre.

- Fermez la valve [1a] avec le bouchon de la valve [1e].
- Gonflez complètement la planche [1].
- Fermez la valve [1a].
- Versez de l'eau savonneuse sur la zone située autour de la valve [1a]. S'il n'y a pas de bulles qui se forment, la valve [1a] est étanche. Si au contraire des bulles de savon se forment autour de la valve [1a], de l'air s'échappe. La valve [1a] doit être soit serrée, soit changée.

Serrer la valve [1a] (fig. D) :

- ⚠ AVERTISSEMENT !** N'utilisez jamais la clé de valve [11] pour serrer la valve [1a] lorsque la planche [1] est sous pression. Autrement, il existe un risque de blessures.
- Placez la clé de valve [11] sur la valve [1a] jusqu'à ce qu'elle recouvre complètement la valve [1a]. Serrez plus fort la valve [1a] en la tournant dans le sens des aiguilles d'une montre.
 - Recommencez le test avec de l'eau savonneuse.
 - Si des bulles de savon continuent de se former autour de la valve [1a] après qu'elle a été serrée, il faut la remplacer.

Changer la valve [1a] (fig. D) :

- Placez la clé de valve [11] sur la valve [1a] jusqu'à ce qu'elle recouvre complètement la valve.
- Tournez le bouchon de la valve [1e] dans le sens inverse des aiguilles d'une montre et retirez la valve [1a] défectueuse de son emplacement.
- Placez une nouvelle valve [1a] à cet emplacement. Pour une étanchéité optimale, il est recommandé d'appliquer un peu de graisse de silicone ou de vaseline autour de la valve [1a].
- Placez la clé de valve [11] sur la valve [1a] et serrez-la dans le sens des aiguilles d'une montre.

Remarque : Si la valve [1a] n'est pas étanche et si le serrage avec la clé de valve [11] n'aide pas, dévissez complètement la partie supérieure de la valve [1a] avec la clé de valve [11]. Retirez les éventuelles petites salissures de la membrane de la valve. Après l'avoir vissée, vérifiez que la valve [1a] est étanche.

● Réparation de la planche

⚠ Avant d'utiliser dans l'eau le produit réparé, vérifiez que les rustines [7] sont étanches et correctement scellées. N'essayez en aucun cas de réparer vous-même de larges zones endommagées. Apportez le produit à un atelier spécialisé.

Trouver les trous :

- Versez de l'eau savonneuse sur la zone de la planche [1] où vous pensez qu'est situé un trou. Les bulles de savon apparaissent là où de l'air s'échappe de la planche [1].
- Marquez la zone concernée.
- Nettoyez la planche [1] à l'eau claire et séchez-la en l'essuyant avant d'entamer la réparation.

Appliquer des rustines sur les trous :

- Ne réparez les trous qu'avec de la colle appropriée. De la colle [6] est incluse dans la livraison. Réparer avec de la colle inappropriée peut occasionner des dommages supplémentaires. Vous trouverez de la colle appropriée dans les commerces spécialisés.
- Après avoir trouvé le ou les trous, faites sortir tout l'air de la planche [1].
- Nettoyez soigneusement la zone à réparer.
- Séchez la zone nettoyée.
- Déterminez et coupez une rustine [7] suffisamment grande pour recouvrir la zone endommagée et 1,5 cm de pourtour additionnel.

Remarque : Si vous en avez la possibilité, veillez à ce que la surface entourant la zone endommagée ne soit pas grasse, de même que la rustine [7].
- Appliquez de la colle [6] uniformément sur la surface entourant la zone endommagée, ainsi que sur la rustine [7] elle-même.
- Laissez sécher la colle env. 3-4 minutes (à une température d'env. 20-25 °C).
- Placez la rustine [7] sur la surface de la planche de façon à ce que les deux surfaces collantes soient orientées l'une vers l'autre.
- Pressez la rustine [7] sur la planche [1] avec un objet lourd.

Remarque : Assurez-vous que vous travaillez sur une surface plane et sans plis. Éloignez

toutes les bulles en déplaçant un objet arrondi du milieu vers l'extérieur.

- Laissez sécher la colle au moins 12 heures.
- Une fois que celle-ci est sèche, appliquez plus de colle autour des bords de la rustine **7**. Il suffit de laisser sécher la colle env. 4 heures au niveau de ces jonctions.

● Entretien la pompe à air

- Avant et durant l'utilisation, assurez-vous que la pompe à air **13** est bien graissée.
- Pour graisser la pompe à air **13** ouvrez le bouchon sur le côté et appliquez une fine couche d'huile ou de lubrifiant sur la partie scellée et sur les câbles. Veillez à utiliser de l'huile de silicone sans acide.

● Mise au rebut

L'emballage se compose de matières recyclables pouvant être mises au rebut dans les déchetteries locales.



Le produit est recyclable, soumis à la responsabilité élargie du fabricant et collecté séparément.

Le produit et les matériaux d'emballage sont recyclables, mettez-les au rebut séparément pour un meilleur traitement des déchets.

● Service après-vente

FR Service après-vente France

Tél. : 0800904879

E-Mail : owim@lidl.fr

BE Service après-vente Belgique

Tél. : 080071011

Tél. : 80023970 (Luxembourg)

E-Mail : owim@lidl.be

Inleiding	Pagina 46
Correct en doelmatig gebruik	Pagina 46
Beschrijving van de onderdelen	Pagina 46
Omvang van de levering	Pagina 46
Technische gegevens	Pagina 46
Algemene veiligheidsinstructies	Pagina 47
Veiligheidsinstructies voor de gebruiker	Pagina 47
Productspecifieke veiligheidsinstructies	Pagina 48
Pictogrammen	Pagina 49
Voor het eerste gebruik	Pagina 51
Board uitrollen	Pagina 51
Board oppompen	Pagina 51
US-vin monteren	Pagina 52
Enkele peddel in elkaar zetten	Pagina 52
Dubbele peddel in elkaar zetten	Pagina 53
Product demonteren	Pagina 53
Product gebruiken	Pagina 54
Peddellengte instellen	Pagina 54
Gebruik op het water	Pagina 54
Transport	Pagina 55
Opslag	Pagina 55
Reiniging en onderhoud	Pagina 56
Reparatie en onderhoud	Pagina 56
Reparaties aan het ventiel	Pagina 56
Reparaties aan het board	Pagina 57
Luchtpomp onderhouden	Pagina 57
Afvoer	Pagina 57
Service	Pagina 57

Allround-SUP, opblaasbaar

● Inleiding

Hartelijk gefeliciteerd met de aankoop van uw nieuwe product. U hebt voor een hoogwaardig product gekozen. Maak u voor de eerste ingebruikname vertrouwd met het product. Lees hiervoor aandachtig de volgende gebruiksaanwijzing en de veiligheidsvoorschriften. Gebruik het product alleen zoals beschreven en voor de aangegeven toepassingsgebieden. Bewaar deze gebruiksaanwijzing op een veilige plek. Geef, wanneer u het product doorgeeft aan derden, ook alle documenten mee.

● Correct en doelmatig gebruik

Dit product is bedoeld als Stand-Up-Paddle-Board voor het peddelen in beschermde oeverzones tot 150 m, maar mag in geen geval worden gebruikt in natuurgebieden met nestplaatsen van dieren. Het product is bedoeld voor het peddelen in ondiep water dicht bij de oever, kleine baaien, op kleine meertjes, smalle rivieren en kanalen. Gebruik het product niet als het hard waait en / of in de branding. Het product is geen zwemhulp, het mag niet als waterspeelgoed of als wintersportartikel worden gebruikt. Het mag alleen worden gebruikt door personen die kunnen zwemmen. Het is niet geschikt voor kinderen jonger dan 14 jaar. Voordat u dit product gebruikt, doet u er goed aan om eerst een cursus te volgen, een gecertificeerde school te bezoeken of u door een ervaren sporter te laten instrueren. Het product is alleen bestemd voor privégebruik en is niet bedoeld voor commerciële doeleinden.

● Beschrijving van de onderdelen

1	Board	1d	Board-transport-greep
1a	Ventiel	1e	Ventieldop
1b	Ventielnaald	2a	Peddelblad
1c	D-ring		

2b	Tweede peddelblad	12a	Metaalplaatje
3	Peddelstang	12b	Schroef
4	Verlengstang	13	Luchtpomp (met manometer)
4a	Vergrendeling	13a	Buitendraad
5	Reparatieset	14	Slang
6	Lijn	14a	Wartel
7	Reparatiestuk	14b	Slangaansluiting
8	Drybag	15	Vinbeschermer
9	Lijn	16	Zitje
9a	Bevestiging van de lijn	17	Riem
9b	Lus van de lijn	18	Voetensteun
10	Rugzak	19	Lus
11	Ventielsleutel	20a, 20b	decoratieve sticker (Mistral)
12	US-vin		

● Omvang van de levering

- 1 opblaasbaar SUP-board (HG06954)
- 1 universele peddel (HG05822/HG08753)
- 1 luchtpomp met manometer (HG06968)
- 1 voetensteun (HG06962/HG08758)
- 1 zitje (HG06961/HG08757)
- 1 rugzak (HG06960/HG08756)
- 1 drybag (HG05824/HG08755)
- 1 lijn (HG05756(B)/HG08754)
- 1 reparatieset (HG06963/HG08759)
- 1 US-vin (HG05756(D))
- 2 decoratieve stickers (Mistral)
- 1 montagehandleiding en gebruiksaanwijzing

● Technische gegevens

Max. belasting:	150 kg
Max. luchtdruk:	1 bar (15 psi)
Afmetingen:	(opgepompt): ca. 320 x 84 x 15 cm (l x b x h)
Pakmaat:	drybag: ca. 49 x 31 x 20,5 cm (h x b x Ø bodem);
Inhoud:	ca. 10 l
Rugzak:	ca. 95 x 44 x 25 cm
Gewicht:	ca. 10,8 kg (Board)



Algemene veiligheidsinstructies

HET NIET IN ACHT NEMEN VAN DE VEILIGHEIDSI NSTRUCTIES IN DE GEBRUIKSAANWIJZING KAN GEVAREN OPLEVEREN ZOALS VERWONDINGEN EN DE DOOD, BIJV. DOOR VERDRINKING! BEWAAR ALLE VEILIGHEIDSI NSTRUCTIES EN AANWIJZINGEN VOOR LA TER GEBRUIK!

⚠ LET OP! Uw bedachtzaamheid en zelfinschatting op het water is van enorm belang. Overschat uw krachten en stuurmanskunsten nooit! Blijf altijd in de buurt van de oever! Let op de weersomstandigheden, waarschuwingen voor slecht weer of eventuele lichtsignalen!

⚠ LET OP! Neem altijd de veiligheidsregels en de geldende wettelijke voorschriften voor meren en open water in acht en draag voor uw eigen veiligheid altijd een goedgekeurd reddingsvest.

- Gebruik het product altijd volgens de handleiding en de informatie op de typeplaatjes en in de gebruiksaanwijzing. Zorg er altijd voor dat de maximale belasting, de luchtdruk niet boven 1 bar (15 PSI) en het aantal personen dat op het product en in de gebruiksaanwijzing wordt aangegeven, niet worden overschreden. Draag altijd een reddingsvest.
- Breng geen technische veranderingen aan het product aan. Elke verandering van welke aard dan ook beïnvloedt de normale werking van het product en leidt tot het vervallen van de garantie.
- Verander niet de basisconstructie van het product omdat dit de veiligheid negatief kan beïnvloeden.
- Let op de gegevens op het fabrieksplaatje van het product.
- Met het gebruik van dit product aanvaardt u uw verplichting tot het vergaren van de benodigde kennis en vaardigheden die noodzakelijk zijn voor de watersport en voor de navigatie op het water. Dit geldt ook voor het in acht nemen van de geldende regels en wetten. De veiligheid op het water is een resultaat van het samenspel tussen gebruiker, het weer en de omstandigheden op het water. Met het gebruik van het

product accepteert, begrijpt en erkent u de risico's die zijn verbonden aan de peddelsport.

- Het opgepompte board, de peddel en de bladen zijn hard en kunnen onder bepaalde omstandigheden verwondingen veroorzaken.
- Let bij het vervoeren van het product op eventuele omstanders.



⚠ WAARSCHUWING! LEVENSGEVAAR EN KANS OP ONGEVALLEN VOOR KLEUTERS

EN KINDEREN! Laat kinderen nooit zonder toezicht bij het verpakkingsmateriaal en het product. Er bestaat gevaar voor verstikking door verpakkingsmateriaal en levensgevaar door strangulatie en/of verdrinking. Kinderen onderschatten vaak de gevaren. Houd kinderen altijd uit de buurt van het product.

- Dit product mag niet worden gebruikt door personen (inclusief kinderen) met beperkte fysieke, sensorische of geestelijke vermogens of gebrekkige ervaring en/of kennis, tenzij een voor hun veiligheid verantwoordelijke persoon toezicht houdt of vooraf instructies heeft gegeven over het gebruik van het product. Houd kinderen in de gaten om er zeker van te zijn dat ze niet met het product spelen.

● **Veiligheidsinstructies voor de gebruiker**

- Draag een reddingsvest als u zich met het product op het water bevindt.
- Wees op het water altijd voorzichtig en handel bedachtzaam.
- Gebruik het product niet als u onder invloed bent van drugs, medicijnen of alcohol.
- Overschat uw krachten, stuurmanskunsten en vaardigheden nooit! Wees u bewust van uw eigen grenzen. Het peddelen kan gevaarlijk en lichamelijk vermoeiend zijn. Blijf altijd zo dicht mogelijk in de buurt van de oever of de kust.
- Gebruik het product niet bij hoogwater of vloed. Peddel alleen bij veilige weersomstandigheden.
- Informeer uzelf over de actuele weersomstandigheden en controleer de weerberichten. Let

op waarschuwingen voor slecht weer of eventuele lichtsignalen.

- Gebruik het product nooit bij aflandige wind (wind die vanaf het land in de richting van het water waait). Hierdoor kunt u gemakkelijk af-drijven de zee in.
- Controleer het water voor het peddelen op rotsblokken, aanlegplaatsen, kabelende golven en andere gevaren. Pas op bij aflandige wind en stromingen, getijdenstromen, hoge waterstanden en obstakels in en boven het water. Blijf zoveel mogelijk in beschermde oeverzones tot 150 m vanaf de oever.
- Houd een veilige afstand tot stroomversnellingen, draaikolken, drijvende voorwerpen en andere obstakels.
- Houd u altijd aan de plaatselijke bepalingen voor de scheepvaart.
- Draag zo nodig een beschermende helm.
- Gebruik altijd een lijn zodat het board niet van u weg kan drijven.
- Draag kleding die geschikt is voor de weers- en wateromstandigheden. Draag bij koel weer een neopreen pak bij het peddelen. Er bestaat gevaar voor onderkoeling!
- Bevestig de lijn aan uzelf en aan het board. Als u de lijn gebruikt, kunt u als u de controle verliest tegen het board worden geslingerd. Zorg ervoor dat de lijn zich niet om uw lichaam of uw voeten wikkelt.
- Peddel niet alleen, maar altijd samen met anderen.
- Breng anderen op de hoogte als u gaat peddelen. Neem altijd identiteitspapieren mee.
- Als u het product buiten de aangewezen zwemplekken gebruikt, zorg er dan voor dat iemand anders u steeds in het oog houdt.
- Let bij het peddelen op andere personen die zich in het water bevinden.
- Gebruik het product niet in de buurt van scheepsverkeer, andere watervoertuigen, waterkeringen, sluizen en andere gevaarlijke bronnen.
- Gebruik het product niet in situaties waarbij u anderen zou kunnen verwonden, bijv. badende personen of zwemmers bij het strand.
- Een ongelijkmatige verdeling van de lading of van personen op het board beïnvloedt de

stabiliteit, het evenwicht en het gedrag van het product. Dit kan er ook voor zorgen dat het product kantelt. Zorg er bij het peddelen altijd voor dat uw gewicht zo gelijkmatig mogelijk over het board is verdeeld.

- Elke verandering m.b.t. de verdeling van de lading of van personen op het board (zoals het aanbrengen van een hengel, een radar, een kantelbare mast, een motor enz.) kan de stabiliteit, het evenwicht en het gedrag van het board aanzienlijk beïnvloeden.

● **Productspecifieke veiligheidsinstructies**

- Opblaasbare producten zijn gevoelig voor kou. Vouw en pomp het product nooit op bij temperaturen onder de 15 °C.
- Pomp het product bij een druk van 0,8 bar (12 psi) op tot een druk van maximaal 1 bar (15 psi).
- Probeer niet het product met een compressor zonder functionerende compressordrukschakelaar, die het oppompen van het product stopt, zodra de manometer 1 bar (15 psi) weergeeft, op te blazen.
- Als de luchtdruk in het product in direct zonlicht stijgt, moet dit door het laten ontsnappen van lucht weer worden gecompenseerd.
- Als de druk hoger is dan 1 bar (15 psi), opent u het ventiel en laat u net zolang lucht ontsnappen tot de bedrijfsdruk weer in de veilige zone ligt.
- Let erop dat het product – dat geldt met name in opgepompte toestand – niet in aanraking komt met stenen, grind of scherpe voorwerpen en niet langs ruwe oppervlakken schuurt of schraapt aangezien dit voor beschadigingen kan zorgen.
- Laat het product niet langere tijd in de zon liggen, maar leg het in de schaduw neer. Als u het product een langere tijd niet gebruikt, bijv. in de winter, berg het dan iets opgepompt en vorstvrij op.
- Gebruik alleen de meegeleverde of een geschikte pompadapter om in de veiligheidsventielen te

steken. Bij het gebruik van andere adapters kunnen de ventielen beschadigd raken.







- Pomp het product niet te hard op omdat dan het gevaar bestaat dat de lasnaden openscheuren. Sluit het ventiel na het oppompen weer goed.
- Vermijd het contact met hete, scherpe, puntige of gevaarlijke voorwerpen, chemicaliën of vloeistoffen. Mocht dit toch gebeuren, controleer het product dan op lekken of andere beschadigingen. Neem geen scherpe of puntige voorwerpen mee op het board.
- Houd het product uit de buurt van vuur en hete voorwerpen (zoals bijv. gloeiende sigaretten).
- Vervoer het board niet in opgepompte toestand op voertuigen.

● Pictogrammen

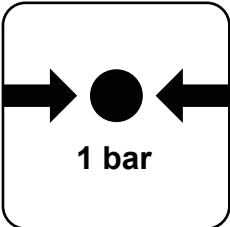
⚠ WAARSCHUWING! Neem de op het product aangebrachte pictogrammen in acht voordat u het product gebruikt. Anders kunnen verwondingen en/of materiële schade het gevolg zijn.

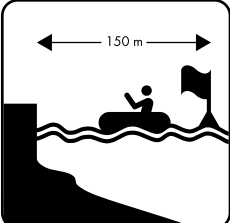
	<p>Algemeen waarschuwingsteken</p>
	<p>Algemeen gebodsteken</p>

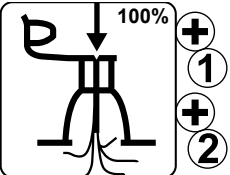
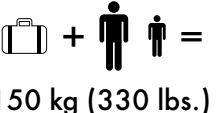
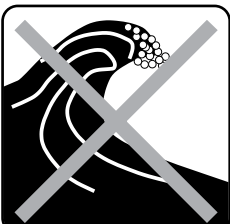
	<p>Algemeen verbodsteken</p>
	<p>Geen bescherming tegen verdrinking.</p>
	<p>Eerst de gebruiksaanwijzing lezen.</p>
	<p>Niet bij aflandige wind gebruiken.</p>
	<p>Niet bij aflandige stroming gebruiken.</p>

	<p>Niet geschikt voor kinderen jonger dan 14 jaar.</p>		<p>Toegestane bedrijfsdruk: 1 bar, 15 psi</p>
	<p>Aantal gebruikers: volwassenen 1, kinderen 0</p>		<p>Veilige afstand tot de oever: 150 m</p>
	<p>Alleen voor zwemmers!</p>		<p>Luchtkamers volledig opblazen.</p>
	<p>Maximaal draagvermogen.</p>		<p>Niet in de branding gebruiken.</p>
	<p>Maximaal draagvermogen</p>		<p>Niet in wild water gebruiken.</p>

● Voor het eerste gebruik

- Voordat u dit product gebruikt, doet u er goed aan om eerst een cursus te volgen, een gecertificeerde watersportschool te bezoeken of u door een ervaren sporter te laten instrueren.
- Belast het product niet met meer dan 150 kg. Let erop dat het gewicht gelijkmatig wordt verdeeld. Anders is er kans op verwondingen en/of beschadiging van het product.
- Controleer alle onderdelen van het product voor elk gebruik op beschadigingen zoals slijtage, lekken, scheuren of andere beschadigingen.
- Gebruik het product niet als het beschadigd is.
- Controleer de luchtdruk in het board. Controleer ook of het ventiel goed is dichtgedraaid en de ventieldop [1e] erop is gedaan zodat zand en verontreinigingen niet in het ventiel kunnen binnendringen. Let op een mogelijk drukverlies in het board.
- Laat het product nooit onbeheerd in het water achter. De stroming kan het product snel laten wegdrijven zodat een zwemmer het niet meer kan inhalen.

● Board uitrollen

- Kies een egale en schone plek met genoeg ruimte om het product uit te pakken en uit elkaar te vouwen.
- Verwijder al het verpakkingsmateriaal van het product.
- Controleer of alle afzonderlijke onderdelen aanwezig zijn en zich in een perfecte staat bevinden.
- Zorg ervoor dat er bij het uitrollen van het board [1] geen scherpe voorwerpen zoals glasscheren, split, steentjes, gloeiend houtskool of sigarettenpeuken op de grond liggen.

Opmerking: uiterlijk bij de tweede montage van het board dient u het op eventueel aanwezige beschadigingen zoals bijv. gaten en scheuren te onderzoeken. Lees hiervoor in het onderdeel "Reparatie en onderhoud" hoe deze gedicht kunnen worden. Als u eenmaal op het water

bent, kunnen eventuele beschadigingen niet meer verholpen worden.

- Rol het board [1] uit en verwijder de vinbeschermers [15] van schuimplastic van de beide vinnen.

Opmerking: gooi de vinbeschermers [15] niet weg. U hebt deze nodig om de vaste vinnen bij het oprollen van het board [1] na gebruik weer te beschermen.

● Board oppompen

- Vermijd het te hard oppompen van het board omdat dan het gevaar bestaat dat de lasnaden te ver uitrekken of zelfs openbarsten. Pomp het slechts op tot een druk van maximaal 1 bar (15 psi).
- De luchtdruk wordt bij opwarming door de zon hoger. Verminder in dat geval de luchtdruk door lucht uit het board [1] te laten ontsnappen.
- Gebruik voor het oppompen van het board [1] de meegeleverde luchtpomp [13]. Eventueel kunt u ook een gangbare voetpomp of dubbel-slag-luchtpomp met overeenkomstige hulpstukken en een manometer gebruiken voor het oppompen.

⚠ **Open de ventielnaald [1b] alleen voor het oppompen resp. leeg laten lopen. Anders kan deze vies worden.**

- Het gebied rondom het ventiel [1a] moet altijd droog en schoon zijn. Controleer of het ventiel [1a] vrij is van vuildeeltjes.
- Let erop dat er geen zand of ander vuil in het ventiel [1a] komt.
- Voor het oppompen kunt u ook een handpomp of een elektrische pomp in combinatie met een compressor met automatische uitschakeling gebruiken. Deze pompen zijn ingesteld op 15 PSI. Als deze luchtdruk is bereikt, gaat de pomp automatisch uit. Gebruik geen compressoren zonder automatische uitschakeling tijdens het oppompen van het SUP-board.
- Schroef de wartel [14a] van de slang [14] op de buitendraad [13a] van de aansluiting van de luchtpomp [13]. Denk eraan dat u de slang [14]

op de schroefdraad draait die is aangegeven met de letters "INF" (afb. B).

- Zet de luchtpomp **13** op dubbele slag, draai daarvoor de hendel op de voorkant naar rechts (afb. F1). Pomp vervolgens het board **1** op.
- Zodra u merkt dat u veel kracht nodig hebt, zet u de luchtpomp **13** op enkele slag; zet daarvoor de hendel op de voorkant verticaal. U kunt nu met aanmerkelijk minder krachtsinspanning verder pompen.

Opmerking: trek de greep van de luchtpomp **13** niet helemaal naar boven, maar slechts zo ver dat uw armen gestrekt blijven (afb. F2). U gebruikt dan voor het pompen uw lichaamsgewicht door alleen maar door uw knieën te gaan. Daarbij blijven de armen gewoon gestrekt. Op deze manier pompt u niet met de armspieren maar met uw lichaamsgewicht (afb. F3).

- Pomp het board **1** op met de luchtpomp **13** tot de aanbevolen druk van 1 bar (15 psi). Controleer de druk met de manometer.
- Stop met oppompen zodra een druk van 1 Bar (15 psi) op de manometer wordt getoond.

Let bij het oppompen op de volgende volgorde:

1. Pomp eerst de luchtkamer met het ventielnummer 1 op. De ventielen zijn gemarkeerd met 1 en 2.
2. Draai de ventielkop met de klok mee zodat deze er aan de bovenkant uitkomt (afb. C1).
3. Open vervolgens het ventiel 2 en draai de ventielkop tegen de klok in bij gelijktijdig naar beneden drukken (afb. C4). Uw board **1** kan nu worden opgepompt.
4. Begin met ventiel 1 door de slangaansluiting **14b** in het ventiel **1a** te plaatsen en deze met de klok mee tot aan de aanslag vast te draaien (afb. C2).

Opmerking: de ventielkop moet zich in een gesloten positie bevinden.

5. Pomp daarna de tweede luchtkamer via het ventiel met het nummer 2 op. Draai daarvoor de ventielkop met de klok mee zodat deze er aan de bovenkant uitkomt (afb. C1), plaats de slang van de pomp erin zoals bij ventiel 1 en begin met oppompen. Omdat de inwendige luchtkamer nog weinig volume heeft, laat u de

hendel aan de voorkant van de luchtpomp **13** verticaal om met weinig krachtsinspanning te pompen.

6. Draai het uiteinde van de slang tegen de klok in uit het ventiel **1a** en doe de ventieldop **1e** op het ventiel **1a**.
7. Draai de ventieldop **1e** met de klok mee vast.

● US-vin monteren (afb. E)

- Steek het metaalplaatje **12a** in het gat in het midden van de sleuf en schuif het naar voren.

Opmerking: u kunt de schroef **12b** gebruiken om het plaatje in de sleuf te verschuiven.

- Steek het achterste deel van de US-vin **12** in de sleuf en schuif het naar achteren. Duw het voorste deel van de US-vin **12** in de sleuf en schuif de US-vin **12** zover naar voren tot het gat in de vin zich boven het gat in het metaalplaatje **12a** bevindt.
- Steek de schroef **12b** in het gat van de vin en schroef het samen met het metaalplaatje **12a** vast om de US-vin **12** te fixeren.

Opmerking: denk er altijd aan dat de vinnen bij het dragen van het board **1** in uw richting wijzen. Wees vooral bij harde wind extra voorzichtig zodat u niemand met het board **1** verwondt.

● Enkele peddel in elkaar zetten (afb. K)

- Maak de vergrendeling **4a** van de verlengstang **4** los.
- Steek de peddelstang **3** in de verlengstang **4**.
- Schuif de peddelstang **3** uit tot de gewenste lengte is bereikt.

Opmerking: informatie over de aanbevolen peddellengte vindt u in het onderdeel "Peddellengte instellen".

- Druk de vergrendeling **4a** van de verlengstang **4** omlaag om de peddelstang **3** vast te zetten.
- Steek het peddelblad **2a** in de opening van de verlengstang **4**. Controleer of de pen van de vergrendeling volledig in het gat van het

peddelblad [2a] is gevallen. De pen van de verlengstang [4] moet hoorbaar vastklikken als hij in het gat van het peddelblad [2a] valt.

● Dubbele peddel in elkaar zetten (afb. K)

- Maak de vergrendeling [4a] van de verlengstang [4] los.
- Steek het tweede peddelblad [2b] in het uiteinde van de verlengstang [4] met de vergrendeling [4a]. Draai het tweede peddelblad [2b] in de gewenste hoek.
- Druk de vergrendeling [4a] van de verlengstang [4] omlaag om het tweede peddelblad [2b] vast te zetten.
- Steek het peddelblad [2a] in de opening van de verlengstang [4]. Controleer of de pen van de vergrendeling volledig in het gat is gevallen. De pen van de verlengstang [4] moet hoorbaar vastklikken als hij in het gat valt.

● Product demonteren

- Zoek voor de demontage een schone en egale plek met voldoende ruimte.
 - De demontage bestaat uit de volgende stappen:
 - Verwijderen van de US-vin [12] en andere onderdelen (voetensteun [18], zijte [16])
 - De lucht uit het board [1] laten lopen
 - Oprollen van het board [1]
 - De peddels uit elkaar halen
- Opmerking:** verwijder de US-vin [12] voordat u de lucht uit het board [1] laat lopen.

US-vin demonteren:

- Om de US-vin [12] te demonteren, gaat u in omgekeerde volgorde te werk als beschreven bij het onderdeel "US-vin monteren".

Peddel demonteren:

- Om de peddel te demonteren, gaat u in omgekeerde volgorde te werk als beschreven bij het onderdeel "Enkele peddel in elkaar zetten" resp. "Dubbele peddel in elkaar zetten".

Leeg laten lopen (afb. C):

- Leg het droge board [1] plat op de grond en open de beide ventieldoppen [1e] door de ventielnaald [1b] naar beneden te drukken en tegelijk met de klok mee te draaien.
 - Druk de ventielnaald [1b] slechts licht naar beneden zodat de lucht er langzaam uitstroomt.
 - Laat het product leeglopen.
 - Eventueel kunt u de luchtpomp [13] ervoor gebruiken om het board [1] zo plat mogelijk op te vouwen door de slang [14] aan de andere kant van de luchtpomp [13] te bevestigen (deflate). Sluit de slang [14] aan op een ventiel [1a]. De ventielkop moet zich daarbij onderaan bevinden. Draai de ventielkop naar rechts (afb. C4), pomp en zuig daarbij de resterende lucht uit het board [1] tot het helemaal plat is.
 - Draai vervolgens de ventielkop tegen de klok in zodat deze er aan de bovenkant uitkomt (afb. C1).
 - Leg daarna het board [1] plat op de grond (afb. N1).
 - Vouw het board [1] dan eenmaal en leg de voorkant op de achterkant (afb. N2).
 - Vouw dan de achterkant met de boeg nog eenmaal en wel zo ver dat de buitenste vinnen onder het board [1] niet mee worden geknikt (afb. N3).
- ❗ **Vouw het board [1] niet langs de buitenste randen van de sleuven voor de vinnen. Dit zorgt voor overmatige spanningen in het board [1].**
- Vouw vervolgens de tegenoverliggende kant naar ongeveer het midden (afb. N4).
 - Vouw daarna het board [1] nog een keer aan de tegenoverliggende kant en wel zo ver dat de buitenste vinnen omhoog staan (afb. N5).
 - Sjur het board [1] met de riem vast.
 - Zet de vinbeschermers [15] op de vinnen zodat deze in ingepakte toestand recht blijven.

● Product gebruiken

● Peddellengte instellen

- Neem een rechte houding aan en strek één arm naar boven; zet uw handpalm ongeveer in een rechte hoek (afb. J).
- Open de vergrendeling [4a] op uw peddel en schuif de verlengstang omhoog tot de peddel-greep onder uw handpalm past.

Opmerking: voor een optimale omgang moet het tweede peddelblad [2b]/de peddelstang [3] met behulp van de sluithendel [4a] vast met de verlenging [4] worden verbonden. Indien nodig moet u de schroeven van de sluithendel [4a] instellen, om de stevige bevestiging van het tweede peddelblad [2b]/de peddelstang [3] te waarborgen.

- Sluit de vergrendeling van de sluithendel [4a]. Uw peddel is nu op de juiste lengte ingesteld.

! **Belangrijk: trek de peddelstang [3] niet verder dan de "STOP"-markering naar buiten. De peddel is dan niet meer stevig en kan breken.**

● Gebruik op het water

Opmerking: denk eraan dat u niemand verwondt als u het board [1] draagt terwijl het waait. Houd de vinnen altijd in de richting van uw lichaam.

Opmerking: u kunt het board [1] zowel staand als zittend gebruiken.

Staan gebruiken:

- Gebruik in deze positie de lijn [9] als extra veiligheidsmaatregel.
- Bevestig de lijn [9] niet aan uw enkel als u het board [1] in stromend water, bijv. een rivier of beek met stroomversnellingen, gebruikt.
- Bevestig de lijn [9] altijd aan uw enkel als de wind aflagdig is.
- Mocht u op het water in een noodsituatie terechtkomen, blijf dan in elk geval op het board [1]. Met name bij sterke aflagdige wind mag u in geen geval het board [1] verlaten, anders kunt u verdrinken. Trek in een dergelijk geval de aandacht met het internationale noodsignaal: ga

op het board [1] zitten of staan en doe uw zijwaarts uitgestrekte armen omhoog en omlaag, langzaam en duidelijk (afb. P).

- Om de lijn [9] te bevestigen, gaat u te werk zoals op afbeelding G wordt weergegeven:
 1. Bevestig de lijn [9] aan de achterste D-ring [1c].
 2. Trek de lus van de lijn [9b] door de D-ring [1c].
 3. Trek de bevestiging van de lijn [9a] door de lus van de lijn [9b].
 4. Als u het board [1] in diepere wateren staand gebruikt, bevestigt u de lijn [9] aan het been/de enkel (afb. H/I).

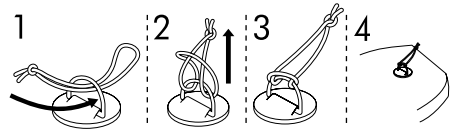

Zittend gebruiken:

Om het board [1] zittend te kunnen gebruiken, moet u de voetensteun [18] en het zitje [16] monteren (afb. O). Ga hiervoor als volgt te werk:

Voetensteun [18] aanbrengen:

- Steek het buisuiteinde van de voetensteun [18] vanaf de zijkant door de eerste lus [19].
- Steek de andere kant door de tweede lus [19] zodat beide in het midden van het board [1] liggen.

Zitje [16] aanbrengen:

- Plaats het zitje [16] zo op het board [1] dat uw benen licht gebogen zijn als u met uw hakken de voetensteun [18] raakt.

Opmerking: de afstand tot de voetensteun is erg belangrijk. Stel deze goed af zodat u de voetensteun [18] zinvol kunt gebruiken.

- Neem een zittende houding aan, doe uw beide handen omhoog en glijd met uw billen naar achteren in het zitje [16]. Stel de rugleuning zo af dat u rechtop zit.
- Zet het zitje [16] vast door de karabijnhaken van de vier verstelbare riemen [17] aan de D-ringen [1c] van het board [1] te bevestigen.
- Plaats het zitje op het board [1], de binnenste rugleuning moet naar de voetensteun [18] wijzen.
- Bevestig de rugleuning door de vier riemen [17] met karabijnhaken in de vier D-ringen [1c] aan de achterkant van het board [1] te haken.

- Plaats het zijte **16** zo dat uw benen licht gebogen zijn als u de voetensteun **18** raakt.

Op het board klimmen (afb. L):

- Ga aan de zijkant naast het board staan (afb. L1).
- Leg de peddel dwars op de lengterichting van het board, iets voor de board-transportgreep **1d** (afb. L2), op het board **1**.
- Kniel vervolgens in ondiep water achter de peddel op het board (afb. L3). Pak de peddel vast zonder deze omhoog te tillen. Houd de handen ver uit elkaar.
- Doe vervolgens één voet naar voren en zet deze ongeveer ter hoogte van de board-transportgreep **1d** (afb. L4) op het board **1**. Zet ook uw andere voet naast de board-transportgreep **1d**.
- Ga wijdbeens gehurkt op het board **1** staan, bij voorkeur links en rechts naast de board-transportgreep **1d**.
- Buig uw knieën helemaal, iets naar achteren en til tegelijk de peddel horizontaal omhoog (afb. L5).
- Breng uw lichaam nu langzaam omhoog; de peddel helpt u om uw evenwicht te bewaren. U staat nu met de benen uit elkaar op het board (afb. L6) en kunt beginnen met peddelen.

Juiste peddeltechniek (afb. M):

Opmerking: de bovenste arm waarvan de hand de peddelgreep vasthoudt, moet tijdens het peddelen altijd gestrekt blijven.

- Steek de peddel zo ver mogelijk naar voren direct naast het board **1** in het water (afb. M1). De onderste arm waarvan de hand de peddel ongeveer op schouderbreedte vasthoudt, is daarbij ook gestrekt (afb. M2).
- Trek nu bij gestrekte bovenste arm met de onderste arm de peddel naar u toe (afb. M3). Daarbij wordt de onderste arm licht gebogen. U moet het peddelblad ter hoogte van uw voeten weer uit het water trekken (M4). Herhaal het proces nog een keer.

● Transport

- Vervoer het board **1** niet in opgepompte toestand op voertuigen.

Rugzak **10**:

- Voor het transport of de opslag kunt u alle onderdelen in de rugzak **10** opbergen.
- Demonteer het product zoals beschreven bij het onderdeel "Product demonteren".
- Zorg ervoor dat het volledig schoon, droog en opgerold is.
- Stop het board **1** met alle onderdelen en accessoires, die in de drybag **8** zijn opgeborgen, in de rugzak **10** (maximaal draagvermogen: 25 kg).

Drybag **8**:

Opmerking: houd er rekening mee dat de drybag **8** niet waterdicht is. Doe er geen kwetsbare voorwerpen zoals bijv. foto's in.

- Berg de kleinere onderdelen op in de drybag **8**.
- Maak de klittenbandsluiting dicht.
- Vouw de klittenbandsluiting twee keer.
- Sluit de drybag **8** goed met de riem en de clip.

● Opslag

- Bewaar het product op een droge, stofvrije plek zonder direct zonlicht waar het niet wordt blootgesteld aan grote temperatuurschommelingen.
- Als het een langere tijd niet wordt gebruikt, wordt aangeraden om het board **1** plat liggend en eventueel met een beetje lucht erin op te bergen.
- Bewaar het product buiten het bereik van kinderen op een veilige plek.
- Zet geen zware of scherpe voorwerpen op het board **1**.
- Sleep het product voor de opslag niet over harde en ruwe oppervlakken.
- Zorg ervoor dat er geen zand of steentjes tussen de plooiën van het board **1** zitten. Dit kan leiden tot slijtage of er kunnen gaatjes ontstaan tijdens de opslag.
- Controleer het product na een lange opslagperiode op slijtage of veroudering.
- Als u het board **1** bij koud weer een langere tijd opgerold bewaart, kunnen er scheuren in het materiaal ontstaan.

● Reiniging en onderhoud

- Gebruik geen agressieve reinigingsmiddelen, borstels met metalen of nylon haren resp. geen scherpe of metalen voorwerpen zoals messen.
- Gebruik alleen milde schoonmaakmiddelen.
- Reinig het board **1** na elk gebruik terwijl de ventielnaald **1b** gesloten is.
- Verwijder de US-vin **12** zoals beschreven bij het onderdeel "US-vin demonteren".
- Leg het board **1** op een schone, droge en egale ondergrond.
- Spoel het board **1** en de US-vin **12** met zoet water en milde zeep af om beide van zoutkristallen, zandkorrels en andere verontreinigingen te bevrijden.
- Veeg het board **1** met een droge en zachte doek af. Laat het board **1** en de US-vin **12** vervolgens volledig drogen.

● Reparatie en onderhoud

- **⚠ WAARSCHUWING!** Voer alle reparaties uit op een goed geventileerde plek en vermijd het inademen van giftige dampen. Vermijd het contact met de huid of de ogen. Bewaar alle reparatiematerialen (lijm, oplosmiddel etc.) buiten het bereik van kinderen.
- **⚠ WAARSCHUWING!** De naden mogen niet door lijmen worden gerepareerd. Alleen de fabrikant van het board **1** kan reparaties aan de naden uitvoeren.
- Repareer grotere gaten in geen geval zelf. Kleine gaten kunt u met de meegeleverde reparatieset repareren.
- Controleer het board **1** voor elk gebruik op drukverlies, gaten of scheuren. Als er lucht uit het board **1** ontsnapt, kan dit liggen aan een ondicht ventiel **1a**, een defect ventiel **1a** of een gat in het board **1** zelf.

● Reparaties aan het ventiel

Ga als volgt te werk om te controleren of ventielen **1a** ondicht zijn:

- Draai de ventieldop **1e** tegen de klok in en haal hem van het ventiel **1a** af.
- Controleer of er geen zand of andere vreemde voorwerpen in het ventiel **1a** zitten.
- Draai de ventielnaald **1b** dicht.
- Draai de ventieldop **1e** tegen de klok in en haal hem van het ventiel **1a** af.
- Plaats de ventielsleutel **11** op het ventiel **1a** tot hij het ventiel **1a** volledig omvat.
- Draai de ventieldop **1e** met de klok mee vast.
- Sluit het ventiel **1a** met de ventieldop **1e**.
- Pomp het board **1** volledig op.
- Sluit het ventiel **1a**.
- Giet wat zeepsop op het gebied rondom het ventiel **1a**. Als er geen zeepbelletjes zijn, is het ventiel **1a** luchtdicht. Als er echter rondom het ventiel **1a** zeepbelletjes worden gevormd, is het lek. Het ventiel **1a** moet ofwel worden aangedraaid of worden vervangen.

Ventiel **1a aandraaien (afb. D):**

⚠ WAARSCHUWING! Gebruik nooit de ventielsleutel **11** om het ventiel **1a** aan te draaien als het board **1** onder druk staat. Anders is er kans op letsel.

- Plaats de ventielsleutel **11** op het ventiel **1a** tot hij het ventiel **1a** volledig omvat. Draai het ventiel **1a** aan door met de klok mee te draaien.
- Herhaal de test met het zeepsop.
- Als er rondom het ventiel **1a** na het aandraaien nog zeepbelletjes te zien zijn, moet het door een nieuwe worden vervangen.

Ventiel **1a vervangen (afb. D):**

- Plaats de ventielsleutel **11** op het ventiel **1a** tot hij het ventiel volledig omvat.
- Draai de ventieldop **1e** tegen de klok in eruit en haal het defecte ventiel **1a** uit de ventielschacht.
- Plaats een nieuw ventiel **1a** in de ventielschacht. Voor een zo goed mogelijke afdichting wordt aangeraden om een klein beetje siliconenvet of vaseline om het ventiel **1a** heen aan te brengen.
- Zet de ventielsleutel **11** op het ventiel **1a** en draai het met de klok mee vast.

Opmerking: mocht het ventiel **1a** ondicht zijn en het aandraaien met de ventielsleutel **11** niet helpen, draai dan de bovenkant van het ventiel **1a** met de ventielsleutel **11** er helemaal

uit. Verwijder eventuele kleine verontreinigingen op het ventiel-membraan. Controleer na het indraaien of het ventiel **1a** dicht is.

● Reparaties aan het board

! **Controleer of het reparatiestuk **7** luchtdicht is en correct afdicht voordat u het product na de reparatie in het water gebruikt. Probeer onder geen beding om grotere beschadigde plekken zelf te repareren. Breng het product naar een gespecialiseerd bedrijf.**

Gaatjes opsporen:

- Bestrijk het gedeelte van het board **1** waar een gat wordt vermoed in met seepsop. Er ontstaan zeepbellen op de plek waar lucht uit het board **1** komt.
- Markeer de betreffende plek.
- Spoel het board **1** af met schoon water en veeg het droog voordat u met de reparatie begint.

Gaten dichtplakken:

- Repareer gaten alleen met geschikte lijm. Er wordt lijm **6** meegeleverd. Reparaties met ongeschikte lijm kunnen nog meer schade veroorzaken. U kunt ook geschikte lijm vinden in een speciaalzaak.
- Nadat u het gat of de gaten hebt gevonden, laat u alle lucht uit het board **1** lopen.
- Reinig het te repareren gebied grondig.
- Maak het schoongemaakte gebied droog.
- Knip een reparatiestuk **7** af dat groot genoeg is om het beschadigde gebied plus 1,5 cm eromheen te bedekken.

Opmerking: zorg er indien mogelijk voor dat het oppervlak om het beschadigde gebied heen gegarandeerd vetvrij is, evenals het reparatiestuk **7**.

- Breng de lijm **6** gelijkmatig aan op het oppervlak rondom het beschadigde gebied en op het reparatiestuk **7** zelf.
- Laat de lijm ca. 3-4 minuten drogen (bij een temperatuur van circa 20-25 °C).

- Plaats het reparatiestuk **7** zo op het board-oppervlak dat beide lijmvlakken naar elkaar toe zijn gericht.
- Druk het reparatiestuk **7** met een hard voorwerp op het board **1**.

Opmerking: zorg ervoor dat u op een egaal vlak zonder knikken of vouwen werkt. Verwijder met een afgerond voorwerp voorzichtig alle luchtbellens en verplaats het daarbij vanuit het midden naar de randen.

- Laat de lijm minstens 12 uur drogen.
- Breng na het drogen meer lijm aan om de randen van het reparatiestuk **7**. Het is voldoende om de lijm op deze randen ca. 4 uur te laten drogen.

● Luchtpomp onderhouden

- Zorg ervoor dat de luchtpomp **13** voor en tijdens het gebruik goed wordt gesmeerd.
- Om de luchtpomp **13** te smeren, opent u de dop op de bovenkant en brengt u een dun laagje olie of smeervet aan op de afgedichte gedeeltes en leidingen. Denk eraan dat u zuurvrije silicoon-olie gebruikt.

● Afvoer

De verpakking bestaat uit milieuvriendelijke grondstoffen die u via de plaatselijke recyclingcontainers kunt afvoeren.

Informatie over de mogelijkheden om het uitgediende product na gebruik te verwijderen, verstrekt uw gemeentelijke overheid.

● Service

(NL) Service Nederland
Tel.: 08000225537
E-Mail: owim@lidl.nl

(BE) Service België
Tel.: 080071011
Tel.: 80023970 (Luxemburg)
E-Mail: owim@lidl.be

Wstęp	Strona 59
Zastosowanie zgodne z przeznaczeniem	Strona 59
Opis części	Strona 59
Zawartość	Strona 59
Dane techniczne	Strona 59
Ogólne wskazówki bezpieczeństwa	Strona 60
Wskazówki bezpieczeństwa zdefiniowane przez użytkownika	Strona 60
Wskazówki dotyczące bezpieczeństwa charakterystyczne dla produktu	Strona 61
Piktogramy	Strona 62
Przed pierwszym zastosowaniem	Strona 64
Rozwijanie deski	Strona 64
Pompowanie deski	Strona 64
Montaż statecznika US	Strona 65
Składanie pojedynczego wiosła	Strona 66
Składanie podwójnego wiosła	Strona 66
Demontaż produktu	Strona 66
Stosowanie produktu	Strona 67
Regulacja długości wiosła	Strona 67
Używanie na wodzie	Strona 67
Transport	Strona 68
Przechowywanie	Strona 69
Czyszczenie i pielęgnacja	Strona 69
Naprawa i konserwacja	Strona 69
Naprawy przy zaworze	Strona 69
Naprawy na desce	Strona 70
Konserwacja pompki	Strona 71
Utylizacja	Strona 71
Serwis	Strona 71

Uniwersalna deska SUP, nadmuchiwana

● Wstęp

Gratulujemy Państwu zakupu nowego produktu. Zdecydowali się Państwo na zakup produktu najwyższej jakości. Przed uruchomieniem urządzenia po raz pierwszy zapoznaj się z nim. W tym celu przeczytaj uważnie poniższą instrukcję obsługi oraz wskazówki dotyczące bezpieczeństwa. Produkt należy użytkować w sposób tu opisany i zgodnie z określonym zakresem zastosowania. Należy przechowywać tę instrukcję w bezpiecznym miejscu. Przekazując produkt innej osobie, należy również przekazać wszystkie dokumenty.

● Zastosowanie zgodne z przeznaczeniem

Produkt ten jako deska stand up paddle jest przeznaczony do wiosłowania w chronionych obszarach brzegowych do 150 m, ale w żadnym wypadku w rezerwatach przyrody, gdzie znajdują się tereny łęgowe zwierząt. Produkt przeznaczony jest do wiosłowania w chronionych wodach przybrzeżnych, małych zatokach, na małych jeziorach, wąskich rzekach i kanałach. Nie należy używać produktu przy silnym wietrze i/albo przy przełamujących się falach. Produkt nie służy jako pomoc do pływania, nie jest zabawką do wody ani nie może być używany do uprawiania sportów zimowych. Może być używany przez osoby, które umieją pływać. Nie nadaje się dla dzieci poniżej 14 lat. Przed użyciem tego produktu należy wziąć udział w odpowiednim kursie, odwiedzić certyfikowaną szkołę lub zostać poinstruowanym przez doświadczonego sportowca. Produkt ten przeznaczony jest tylko do zastosowania prywatnego, a nie w celach komercyjnych.

● Opis części

1	Deska	1c	Pierścień D
1a	Zawór	1d	Uchwyt do przenoszenia deski
1b	Igła zaworu		

1e	Kapturek zaworu	12	Statecznik US
2a	Pióro wiosła	12a	Płyta metalowa
2b	Drugie pióro wiosła	12b	Śruba
3	Drążek wiosła	13	Pompka (z manometrem)
4	Drążek przedłużający	13a	Gwint zewnętrzny
4a	Dźwignia blokująca	14	Wąż
5	Zestaw naprawczy	14a	Nakładka gwintu
6	Klej	14b	Przyłtaczę węża
7	Łata naprawcza	15	Ośłona statecznika
8	Torba	16	Siedzisko
9	Smycz	17	Pas
9a	Mocowanie smyczy	18	Podnózek
9b	Szłufka smyczy	19	Pętla
10	Plecak	20a	ozdobna naklejka (mistral)
11	Klucz do zaworu	20b	

● Zawartość

- 1 nadmuchiwana deska SUP (HG06954)
- 1 uniwersalne wiosło (HG05822/HG08753)
- 1 pompka z manometrem (HG06968)
- 1 podpórka pod stopy (HG06962/HG08758))
- 1 siedzisko (HG06961/HG08757)
- 1 plecak (HG06960/HG08756)
- 1 torba (HG05824/HG08755)
- 1 smycz (HG05756(B)/HG08754)
- 1 zestaw naprawczy (HG06963/HG08759)
- 1 statecznik US (HG05756(D))
- 2 ozdobne naklejki (mistral)
- 1 instrukcja montażu i obsługi

● Dane techniczne

Maks. obciążenie:	150 kg
Maks ciśnienie powietrza:	1 bar (15 psi)
Wymiary:	(napompowana): ok. 320 x 84 x 15 cm (dł. x szer. x wys.)
Wymiary po spakowaniu:	torba: ok. 49 x 31 x 20,5 cm (wys. x szer. x Ø dna);
Pojemność:	ok. 10 l
Plecak:	ok. 95 x 44 x 25 cm
Ciężar:	ok. 10,8 kg (Deska)



Ogólne wskazówki bezpieczeństwa

NIE PRZESTRZEGANIE WSKAZÓWEK BEZPIECZEŃSTWA W INSTRUKCJI OBSŁUGI MOŻE PROWADZIĆ DO OKALECZEŃ LUB ŚMIERCI, NP. PRZEZ UTONIĘCIE! WSZYSTKIE WSKAZÓWKI DOTYCZĄCE BEZPIECZEŃSTWA I INSTRUKCJE NALEŻY ZACHOWAĆ NA PRYSZŁOŚĆ!

⚠ UWAGA! Przejrzystość i samoocena na wodzie są bardzo ważne. Nigdy nie należy przeceniać własnych sił i zdolności sterowniczych! Należy zawsze przebywać w pobliżu brzegu! Należy zwracać uwagę na warunki atmosferyczne, ostrzeżenia meteorologiczne i ewentualne sygnały świetlne!

⚠ UWAGA! Należy zawsze przestrzegać wskazań bezpieczeństwa oraz obowiązujących ustawowych przepisów dotyczących jezior i wód oraz należy zakładać kontrolowane kamizelki ratunkowe dla własnego bezpieczeństwa.

- Produktu należy używać zawsze zgodnie z instrukcją i informacjami na tabliczkach identyfikacyjnych oraz w instrukcji obsługi. Zawsze należy upewnić się, że maksymalne obciążenie, ciśnienie powietrza nie przekracza 1 bar (15 PSI), a liczba osób podana na produkcie i w instrukcji obsługi nie zostanie przekroczona. Zawsze zakładać kamizelkę ratunkową.
- Nie należy przeprowadzać żadnych zmian technicznych na produkcie. Wszelkie zmiany będą miały wpływ na funkcjonalność produktu i spowodują unieważnienie gwarancji.
- Nie należy zmieniać podstawowej struktury produktu, gdyż może to wpłynąć negatywnie na bezpieczeństwo.
- Należy przestrzegać informacji podanych na etykiecie producenta produktu.
- Korzystając z tego produktu, użytkownik potwierdza swoje zobowiązanie do zdobycia niezbędnej wiedzy i umiejętności wymaganych do uprawiania sportów wodnych i nawigacji na akwenach wodnych. Dotyczy to również przestrzegania obowiązujących zasad i przepisów prawnych. Bezpieczeństwo na wodzie

jest wynikiem interakcji użytkownika, pogody i warunków wodnych. Korzystając z tego produktu, użytkownik akceptuje, rozumie i uznaje ryzyko związane ze sportami wioślarskimi.

- Nadmuchana deska, wiosło i pióra są twarde i mogą powodować urazy.
- Podczas transportu produktu należy zwrócić uwagę na osoby postronne.



⚠ OSTRZEŻENIE! NIEBEZPIECZEŃSTWO UTRATY ŻYCIA I WYPADKU DLA DZIECI! Nigdy

nie należy pozostawiać dzieci z materiałem opakowaniowym oraz produktem bez nadzoru. Istnieje niebezpieczeństwo uduszenia się materiałem opakowania i niebezpieczeństwo utraty życia wskutek udławienia się. Dzieci często nie dostrzegają niebezpieczeństwa. Należy zawsze trzymać dzieci z dala od produktu.

- Ten produkt nie może być używany przez osoby (w tym dzieci) o ograniczonych możliwościach fizycznych, motorycznych lub umysłowych lub nie posiadające niezbędnego doświadczenia i/lub wiedzy. Użytkowanie produktu przez takie osoby jest możliwe wyłącznie pod nadzorem opiekuna lub po otrzymaniu wskazań dotyczących używania urządzenia. Należy pilnować, aby dzieci nie używały produktu do zabawy.

● Wskazówki bezpieczeństwa zdefiniowane przez użytkownika

- Zakładać kamizelkę ratunkową, gdy jest się na wodzie z produktem.
- Zachować ostrożność na wodzie i działać rozważnie.
- Nie należy używać produktu pod wpływem narkotyków, lekarstw lub alkoholu.
- Nigdy nie należy przeceniać własnych sił i zdolności sterowniczych. Trzeba być świadomym swoich ograniczeń. Sport wioślarski może być niebezpieczny i wyczerpujący fizycznie. Zawsze trzymać się jak najbliższej brzegu i wybrzeża.

- Nie należy używać produktu podczas powodzi i przyptywu. Wiosłować tylko w bezpiecznych warunkach pogodowych.
 - Należy dowiedzieć się o aktualnych warunkach pogodowych i sprawdzić prognozę pogody. Należy zwracać uwagę na ostrzeżenia meteorologiczne i ewentualne sygnały świetlne.
 - Nigdy nie używać produktu przy wietrze przybrzeżnym (wiatr wiejący od lądu w kierunku wody). Można zostać łatwo zniesionym od lądu.
 - Przed wiosłowaniem należy sprawdzić wodę pod kątem skał, cumowań, fal i innych zagrożeń. Należy uważać na przybrzeżne wiatry i prądy, zmiany pływów, poziom wody w rzece oraz przeszkody w wodzie i nad nią. Pozostać w chronionych strefach brzegowych do 150 m.
 - Zachować bezpieczną odległość od progów rzecznych, wirów, przedmiotów pływających w wodzie i innych przeszkód.
 - Należy zawsze stosować się do lokalnych przepisów żeglugowych.
 - W razie potrzeby należy zakładać kask ochronny.
 - Zawsze używać smyczy, aby deska nie odplynęła.
 - Należy nosić odzież odpowiednią do warunków pogodowych i wodnych. Podczas wiosłowania w chłodniejsze dni należy zakładać kombinezon z neoprenu. Istnieje niebezpieczeństwo hipotermii!
 - Przymocować smycz do siebie i do deski. Jeśli używa się smyczy, w razie utraty kontroli można zostać rzuconym o deskę. Upewnić się, że smycz nie owija się wokół ciała i stóp.
 - Nie wiosłować w pojedynkę, ale zawsze razem z innymi.
 - Poinformuj inne osoby, gdy chcesz iść wiosłować. Zawsze zabieraj ze sobą dokumenty identyfikacyjne.
 - Jeśli używasz produktu poza wyznaczonymi strefami kąpielowymi, upewnij się, że ktoś inny zawsze Cię obserwuje.
 - Podczas wiosłowania zwracaj uwagę na innych ludzi w wodzie.
 - Nie należy używać produktu w pobliżu łodzi, innych jednostek pływających, tam, śluz i innych źródeł zagrożenia.
 - Nie używaj produktu w sytuacjach, w których możesz zranić innych, np. kąpiących się lub pływających na plaży.
 - Nierównomierne rozłożenie ładunku lub osób na pokładzie wpływa na stabilność, równowagę i zachowanie się produktu. Może to również prowadzić do przewrócenia się. Podczas wiosłowania zawsze upewnij się, że Twój ciężar jest rozłożony na desce tak równomiernie, jak to możliwe.
 - Wszelkie zmiany w rozmieszczeniu ładunku lub osób na pokładzie (np. dodanie sprzętu rybackiego, radaru, składanego masztu, silnika itp.) może znacząco wpłynąć na stabilność, równowagę i zachowanie deski.
- **Wskazówki dotyczące bezpieczeństwa charakterystyczne dla produktu**
- Nadmuchiwane produkty są wrażliwe na zimno. Nigdy nie należy składać ani nadmuchiwać produktu w temperaturze poniżej 15 °C.
 - Pompować produkt pod ciśnieniem 0,8 bara (12 psi) do maksymalnego ciśnienia 1 bara (15 psi).
 - Nie należy próbować nadmuchiwać produktu za pomocą sprężarki, która nie jest wyposażona w sprawny wyłącznik ciśnieniowy, który zatrzymuje nadmuchiwanie produktu, gdy na manometrze pojawi się wartość 1 bar (15 psi).
 - Jeśli ciśnienie powietrza wzrasta w bezpośrednim słońcu, należy je odpowiednio wyrównać poprzez spuszczenie powietrza.
 - Jeśli ciśnienie przekroczy 1 bar (15 psi), otworzyć zawór i wypuścić powietrze, aż ciśnienie robocze powróci do bezpiecznego zakresu roboczego.
 - Upewnić się, że produkt - zwłaszcza nadmuchany - nie ma kontaktu z kamieniami, żwirem lub ostrymi przedmiotami oraz nie ciągnie się go po szorstkich powierzchniach, w przeciwnym razie może dojść do uszkodzeń.
 - Nie należy pozostawiać produktu na słońcu przez dłuższy czas, lecz umieścić go w cieniu. W przypadku nieużywania produktu przez

dłuższy okres czasu, np. w zimie, należy przechowywać go lekko nadmuchany i w miejscu wolnym od mrozu.





- Do podłączania zaworów bezpieczeństwa należy używać wyłącznie dostarczonych lub odpowiednich adapterów pompy. Użycie innych adapterów może spowodować uszkodzenie zaworów.
- Nie należy zbyt mocno nadmuchiwać produktu, w przeciwnym razie istnieje ryzyko rozerwania spoin. Dobrze zamknąć zawór po napompowaniu.
- Unikać kontaktu z gorącymi, ostrymi krawędziami, spiczastymi lub niebezpiecznymi przedmiotami, chemikaliami lub cieczami. Jeśli tak się stanie, należy dokładnie sprawdzić produkt pod kątem wycieków lub innych uszkodzeń. Nie należy zabierać na deskę ostrych lub spiczastych przedmiotów.
- Trzymać produkt z dala od ognia i gorących przedmiotów (np. żarzących się papierosów).
- Nie należy przewozić napompowanej deski na pojazdach.

● Piktogramy

⚠ OSTRZEŻENIE! Zanim użyje się produktu, należy zwrócić uwagę na umieszczone na nim piktogramy. W przeciwnym razie może dojść do obrażeń ciała i/lub powstania szkód materialnych.

	<p>Ogólne znaki ostrzegawcze</p>
--	----------------------------------

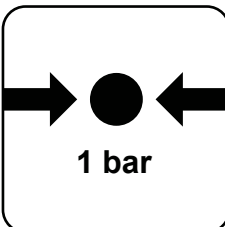
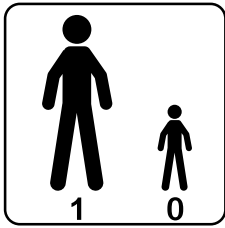
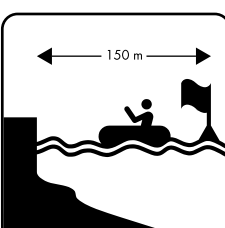
	<p>Ogólne znaki nakazu</p>
	<p>Ogólne znaki zakazu</p>
	<p>Brak ochrony przed utonięciem.</p>
	<p>Najpierw przeczytać instrukcję obsługi.</p>
	<p>Nie używać przy wietrze od lądu.</p>

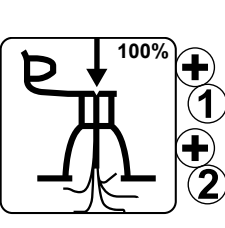
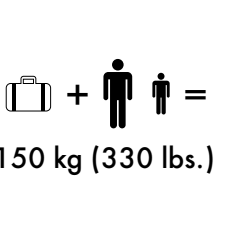
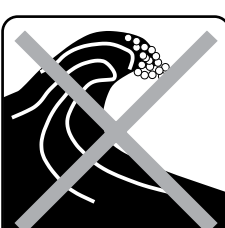
	<p>Nie używać przy prądach od lądu.</p>		<p>Maksymalna nośność</p>
	<p>Nie nadaje się dla dzieci poniżej 14 lat.</p>		<p>Dopuszczalne ciśnienie robocze: 1 bar, 15 psi</p>
	<p>Liczba użytkowników: dorośli 1, dzieci 0</p>		<p>Bezpieczna odległość do brzegu: 150m</p>
	<p>Tylko dla osób potrafiących pływać!</p>		<p>Całkowicie nadmuchać komory powietrza.</p>
 <p>150 kg (330 lbs.)</p>	<p>Maksymalna nośność.</p>		<p>Nie używać przy przełamujących się falach.</p>



Nie używać w
rwącej wodzie.

● Przed pierwszym zastosowaniem

- Przed użyciem tego produktu należy wziąć udział w odpowiednim kursie, odwiedzić certyfikowaną szkołę sportów wodnych lub zostać poinstruowanym przez doświadczonego sportowca.
- Nie należy obciążać produktu ciężarem większym niż 150 kg. Należy zwracać uwagę, aby ciężar rozłożony był równomiernie. W przeciwnym razie istnieje niebezpieczeństwo obrażeń i/lub uszkodzenia produktu.
- Przed każdym użyciem należy sprawdzić wszystkie części produktu pod kątem uszkodzeń, takich jak zużycie, nieszczelności, pęknięcia lub inne uszkodzenia.
- Nie używać produktu, jeżeli jest uszkodzony.
- Sprawdzić ciśnienie powietrza w desce. Należy również sprawdzić, czy zawór jest szczelnie zamknięty i czy kapturek zaworu [1e] znajduje się na miejscu, aby zapobiec przedostawaniu się piasku i zanieczyszczeń do zaworu. Należy zwrócić uwagę na ewentualną utratę ciśnienia w desce.
- Nigdy nie pozostawiać produktu na wodzie bez nadzoru. Prąd może szybko porwać produkt, tak że pływak nie mógłby go już dogonić.

● Rozwijanie deski

- Wybrać odpowiednie, równe i czyste miejsce z wystarczającą ilością miejsca, aby rozpakować i rozłożyć produkt.
- Należy całkowicie usunąć materiał opakowania z produktu.

- Upewnij się, że wszystkie części są dostępne i w idealnym stanie.
- Rozwijając deskę [1], należy upewnić się, że na podłożu nie znajdują się przedmioty o ostrych krawędziach, takie jak potłuczone szkło, żwir, zgnieciony kamień, żarzący się węgiel drzewny lub niedopałki papierosów.

Wskazówka: najpóźniej podczas drugiego montażu deski należy sprawdzić ją pod kątem ewentualnych uszkodzeń, takich jak otwory i pęknięcia. Informacje na temat sposobu ich uszczelniania znajdują się w rozdziale „Naprawa i konserwacja”. Na wodzie nie można naprawić żadnych szkód.

- Rozwinąć deskę [1] i zdjąć osłonę statecznika [15] z plastikowej pianki z obu stateczników.

Wskazówka: nie wyrzucać osłony statecznika [15]. Potrzebna jest ona do ochrony stateczników przy zwijaniu deski [1] po użyciu.

● Pompowanie deski

- Należy unikać nadmiernego nadmuchiwanie, w przeciwnym razie istnieje ryzyko przeciążenia lub nawet rozerwania spoiw. Napompować do ciśnieniem wynoszącego 1 bar (15 psi).
- Ciśnienie powietrza będzie wzrastać wraz z ocieplaniem się słońca. W tym przypadku należy zmniejszyć ciśnienie powietrza, spuszczaając powietrze z deski [1].
- Do nadmuchiwania deski [1] należy użyć dostarczonej pompki [13]. Alternatywnie można również zastosować do napompowania dostępne w handlu pompki nożne lub pompki tłokowe z odpowiednimi nasadkami i manometrem.
- ❗ **Otwierając igłę zaworu [1b] tylko w celu napompowania lub spuszczenia powietrza. W innym razie może się ona zabrudzić.**
- Obszar wokół zaworu [1a] musi być zawsze suchy i czysty. Sprawdzić, czy zawór [1a] jest wolny od cząstek zanieczyszczeń.
- Upewnij się, że do zaworu [1a] nie dostanie się piasek ani inne zanieczyszczenia.
- Do pompowania nadają się również pompki ręczne i elektryczne w połączeniu z kompresorem

z funkcją automatycznego odciążenia. Pompki te są wstępnie ustawione na 15 PSI, po osiągnięciu tego ciśnienia powietrza pompka wyłącza się automatycznie.

Do nadmuchiwania desek SUP nie należy używać kompresorów bez funkcji automatycznego wyłączenia.

- Nakładkę gwintu [14a] węża [14] nakręcić na gwint zewnętrzny [13a] złączki pompki [13]. Upewnić się, że wąż [14] przykryca się do gwintu oznaczonego „INF” (rys. B).
- Pompkę [13] ustawić na podwójny skok poprzez obrócenie dźwigni z przodu w prawo (rys. F1). Napompować teraz deskę [1].
- Jak tylko zauważysz, że potrzebujesz dużo siły, przełącz pompkę [13] na jednokrotny skok; aby to zrobić, ustaw dźwignię z przodu w pozycji pionowej. Teraz można kontynuować pompowanie przy znacznie mniejszym wysiłku.

Wskazówka: nie należy ciągnąć uchwytu pompki [13] całkiem do góry, lecz tylko na tyle, by ręce pozostały rozciągnięte (rys. F2). Teraz użyj swojej masy ciała do pompowania, wystarczy w tym celu klęknąć. Ręce pozostają wyciągnięte. W ten sposób nie pompuje się mięśniami ramion, lecz wagą ciała (rys. F3).

- Napompować deskę [1] pompką [13] do zalecanego ciśnienia wynoszącego 1 bar (15 psi). Skontrolować ciśnienie na manometrze.
- Zakończyć pompowanie, gdy tylko na manometrze pojawi się ciśnienie 1 bar (15 Psi).

Podczas pompowania należy przestrzegać następującej kolejności:

1. Najpierw należy napęłnić komorę powietrzną z zaworem o numerze 1. Zawory są oznaczone przy pomocy 1 i 2.
2. Obrócić głowicę zaworu w kierunku zgodnym z ruchem wskazówek zegara, aby wystawał do góry (rys. C1).
3. Następnie otworzyć zawór 2 i podczas wciskania w dół obrócić głowicę zaworu w kierunku przeciwnym do ruchu wskazówek zegara (rys. C4). Deska [1] jest teraz gotowa do napompowania.
4. Rozpocząć od zaworu 1 przez włożenie przyłącza węża [14b] do zaworu [1a] i dokręcenie

go przez obrócenie go w kierunku zgodnym do ruchu wskazówek zegara do oporu (rys. C2).

Wskazówka: głowica zaworu musi być w pozycji zamkniętej.

5. Następnie napompować drugą komorę powietrzną przez zawór o numerze 2. W tym celu należy obrócić głowicę zaworu w kierunku zgodnym z ruchem wskazówek zegara, tak aby wysunął się do góry (rys. C1), włożyć wąż pompki jak w przypadku zaworu 1 i rozpocząć pompowanie. Ponieważ wewnętrzna komora powietrzna ma niewielką objętość, dźwignię z przodu pompki [13] należy pozostawić pionowo, aby pompować bez większego wysiłku.
6. Obrócić koniec węża w kierunku przeciwnym do ruchu wskazówek zegara z zaworu [1a] i nałożyć kapturek zaworu [1e] na zawór [1a].
7. Dokręcić kapturek zaworu [1e] zgodnie z ruchem wskazówek zegara.

● **Montaż statecznika US (rys. E)**

- Metalową płytę [12a] przeprowadzić przez otwór po środku szczeliny i przesunąć ją do przodu.

Wskazówka: można zastosować śrubę [12b], aby przesunąć płytę wzdłuż szczeliny.

- Tylną część statecznika US [12] przesunąć do skrzynki na statecznik i przesunąć go do tyłu. Przednią część statecznika US [12] włożyć do skrzynki na statecznik i przesunąć statecznik US [12] do przodu, aż otwór w stateczniku znajdzie się powyżej otworu w metalowej płycie [12a].
- Śrubę [12b] przeprowadzić przez otwór w stateczniku i przykręcić razem z metalową płytą [12a], aby zamocować statecznik US [12].

Wskazówka: zawsze upewnij się, że stateczniki są skierowane w Twoim kierunku podczas przenoszenia deski [1]. Zachowaj szczególną ostrożność przy wietrznej pogodzie, aby nie zranić nikogo deską [1].

● Składanie pojedynczego wiosta (rys. K)

- Zwolnić dźwignię blokującą [4a] z drążka przedłużającego [4].
- Drążek wiosta [3] wetknąć do drążka przedłużającego [4].
- Wyciągnąć drążek wiosta [3], aż zostanie osiągnięta żądana długość.

Wskazówka: informacje na temat zalecanej długości wiosta można znaleźć w rozdziale „Regulacja długości wiosta”.

- Wcisnąć dźwignię blokującą [4a] na drążek przedłużający [4], aby zablokować drążek wiosta [3].
- Pióro wiosta [2a] wetknąć do otworu drążka przedłużającego [4]. Upewnić się, że sworzень blokujący jest całkowicie wsunięty w otwór sworznia pióra wiosta [2a]. Sworzень pręta przedłużającego [4] musi słyszalnie zatrzasknąć się w otworze sworznia pióra wiosta [2a].

● Składanie podwójnego wiosta (rys. K)

- Zwolnić dźwignię blokującą [4a] z drążka przedłużającego [4].
- Drugie pióro wiosta [2a] wetknąć na końcu drążka przedłużającego [4] z dźwignią blokującą [4a]. Przekręcić drugie pióro wiosta [2b] pod wybranym kątem.
- Wcisnąć dźwignię blokującą [4a] na drążek przedłużający [4], aby zablokować drugie pióro wiosta [2b].
- Pióro wiosta [2a] wetknąć do otworu drążka przedłużającego [4]. Upewnić się, że sworzень blokujący jest całkowicie wsunięty w otwór sworznia. Sworzень drążka przedłużającego [4] musi słyszalnie zatrzasknąć się w otworze sworznia.

● Demontaż produktu

- Do demontażu wybrać czystą, równą powierzchnię z wystarczającą ilością miejsca.

- Demontaż składa się z następujących kroków:
 - Zdejmowanie statecznika US [12] i innych akcesoriów (podnózek [18], siedzisko [16])
 - Spuszczanie powietrza z deski [1]
 - Zwijanie deski [1]
 - Rozkładanie wiosta na pojedyncze części
- Wskazówka:** usunąć statecznik US [12], przed spuszczeniem powietrza z deski [1].

Demontaż statecznika US:

- Aby zdemontować statecznik US [12], należy postąpić w odwrotnej kolejności, jak opisano w rozdziale „Montaż statecznika US”.

Demontaż wiosta:

- Aby zdemontować wiósto, należy postąpić w odwrotnej kolejności, jak opisano w rozdziale „Składanie pojedynczego wiosta” lub „Składanie podwójnego wiosta”.

Wypuszczanie powietrza (rys. C):

- Suchą deskę [1] położyć płasko na ziemi i otworzyć dwa kapturki zaworu [1e] naciskając igłę zaworu [1b] w dół i jednocześnie obracając ją w kierunku zgodnym z ruchem wskazówek zegara.
- Igłę zaworu [1b] wcisnąć tylko nieznacznie w dół, aby powietrze powoli wylatywało.
- Spuścić powietrze.
- Alternatywnie, można użyć pompki [13] do złożenia deski [1] tak płasko, jak to możliwe, mocując wstecz wąż [14] do pompki [13] (opróżnianie). Podłączyć wąż [14] do jednego z zaworów [1a]. Głowica zaworu musi znajdować się przy tym u dołu. Obrócić głowicę zaworu w prawo (rys. C4), odpompować i odesać pozostałe powietrze z deski [1], aż będzie całkowicie paska.
- Następnie obrócić głowicę zaworu w kierunku przeciwnym do ruchu wskazówek zegara, aby wystawał do góry (rys. C1).
- Teraz położyć deskę [1] płasko na ziemi (rys. N1)
- Złożyć raz deskę [1] i dziób położyć na rufie (rys. N2).
- Następnie ponownie złożyć rufę z dziobem do tego stopnia, aby zewnętrzne stateczniki pod deską [1] nie były wygięte (rys. N3).

❗ Nie należy składać deski [1] wzdłuż zewnętrznych krawędzi skrzyni na statecznik. Prowadzi to do nadmiernego napięcia w desce [1].

- ❑ Teraz złożyć odwrotną stronę mniej więcej do środka (rys. N4).
- ❑ Następnie złożyć deskę [1] jeszcze raz po przeciwnej stronie, tak aby zewnętrzne stateczniki znajdowały się na górze (rys. N5).
- ❑ Ściągnąć deskę [1] paskiem.
- ❑ Osłonek stateczników [15] nałożyć na stateczniki tak, aby po zapakowaniu pozostawały proste.

● Stosowanie produktu

● Regulacja długości wiosła

- ❑ Przyjmij prostą postawę i wyciągnij jedną rękę do góry; zegnij dłoń pod kątem prostym (rys. J).
- ❑ Otwórz dźwignię blokującą [4a] na wiosle i przesun przedłużenie do góry, aż uchwyt wiosła zmieści się pod Twoją zgiętą dłońią.

Wskazówka: dla optymalnej obsługi drugie pióro wiosła [2b]/ drążek wiosła [3] muszą być mocno połączone z [4] przedłużeniem za pomocą dźwigni blokującej [4a]. W razie potrzeby należy wyregulować śruby dźwigni blokującej [4a], aby zapewnić szczelne dopasowanie drugiego pióra wiosła [2b]/ drążka wiosła [3].

- ❑ Zamknij blokadę dźwigni blokującej [4a]. Twoje wiosło jest teraz ustawione na odpowiednią długość.

❗ Ważne: nie wyciągać drążka wiosła [3] poza oznaczenie „STOP”. Wiosło nie jest już wtedy stabilne i istnieje ryzyko złamania.

● Używanie na wodzie

Wskazówka: upewnij się, że nie zranisz nikogo podczas przenoszenia deski [1], gdy wieje wiatr. Zawsze trzymaj stateczniki w kierunku własnego ciała.

Wskazówka: masz możliwość korzystania z deski [1] na stojąco lub siedząco.

Zastosowanie na stojąco:

- W tym położeniu należy użyć smyczy [9] jako dodatkowego środka bezpieczeństwa.
- Nie należy mocować smyczy [9] do kostki podczas używania deski [1] na płynącej wodzie, np. z progiem rzeczynym.
- Zawsze mocować smycz [9] do kostki, gdy wiatr wieje od łądu.
- Jeśli znajdziesz się w sytuacji awaryjnej na wodzie, zostań na desce [1]. Zwłaszcza przy silnych wiatrach wiejących od łądu nie wolno nigdy opuszczać deski [1], w przeciwnym razie można utonąć. W takim przypadku zwróć uwagę na siebie za pomocą międzynarodowego sygnału alarmowego: stań lub usiądź na swojej desce [1] i powoli i wyraźnie podnoś i opuszczaj ręce wyciągnięte na boki (rys. P).
- ❑ Aby przymocować smycz [9], należy postąpić w sposób pokazany na rysunku G:

1. Smycz [9] przymocować do tylnego pierścienia D [1c].
2. Przeciągnąć pętlę smyczy [9b] przez pierścień D [1c].
3. Przeciągnąć mocowanie smyczy [9a] przez pętlę smyczy [9b].
4. Jeśli używasz deski [1] na stojąco na głębszych wodach, przymocuj smycz [9] do nogi/ stawu skokowego (rys. H/I).

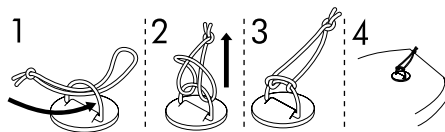

Zastosowanie na siedząco:

Aby móc korzystać z deski [1] w pozycji siedzącej, należy zamontować podnózek [18] i siedzisko [16] (rys. O). W tym celu należy wykonać następujące kroki:

Mocowanie podnóżka [18]:

- ❑ Wsunąć końcówkę rurki podnóżka [18] z boku przez pierwszą pętlę [19].

- Przełóżyc przeciwną stronę przez drugą pętlę **19**, aż obie znajdą się na środku deski **1**.

Mocowanie siedziska **16**:

- Ustawić siedzisko **16** na desce **1** tak, aby nogi były lekko ugięte, gdy pięty dotykają podnóżka **18**.

Wskazówka: odległość do podnóżka jest bardzo ważna. Ustaw go odpowiednio, tak aby można było sensownie używać podnóżka **18**.

- Przyjmij pozycję siedzącą, unieś się na obu dłoniach do góry i przesunij pośladki do tyłu na siedzisko **16**. Wyreguluj oparcie tak, żeby prosto siedzieć.
- Zamocować siedzenie **16**, mocując karabińczyki czterech regulowanych pasów **17** do pierścieni D **1c** na desce **1**.
- Umieść siedzenie na desce **1**, wewnętrzne oparcie musi być skierowane w stronę podnóżka **18**.
- Zamocować oparcie poprzez zaczepienie czterech pasów **17** karabińczykami do czterech pierścieni D **1c** z tyłu deski **1**.
- Ustawić siedzisko **16** tak, aby lekko zgjętymi nogami dotknąć podnóżka **18**.

Wchodzenie na deskę (rys. L):

- Stań bokiem obok deski (rys. L1).
- Połóż wiosło na desce **1** pod kątem prostym do osi podłużnej deski, lekko przed uchwytem do przenoszenia deski **1d** (rys. L2).
- Teraz uklęknij na desce w płytkiej wodzie za wiosłem (rys. L3). Sięgnij po wiosło bez podnoszenia go. Dłonie są szeroko rozstawione.
- Weź jedną stopę do przodu i umieść ją na desce **1** mniej więcej na wysokości uchwytu do przenoszenia deski **1d** (rys. L4). Umieść również drugą stopę obok uchwytu do przenoszenia deski **1d**.
- Stań z rozstawionymi stopami na desce **1**, najlepiej po lewej i prawej stronie uchwytu do przenoszenia deski **1d**.
- Teraz uklęknij całkowicie, lekko do tyłu i jednocześnie unieś wiosło poziomo do góry (rys. L5).
- Teraz powoli wyprostuj się; wiosło pomoże Ci utrzymać równowagę. Stoisz teraz z

rozstawionymi stopami na desce (rys. L6) i możesz zacząć wiosłować.

Prawidłowa technika wiosłowania (rys. M):

Wskazówka: górne ręką, której dłoń trzyma uchwyt wiosła, powinna zawsze pozostawać wyciągnięta podczas wiosłowania.

- Zanurz wiosło w wodzie jak najdalej do przodu, bezpośrednio obok deski **1** (rys. M1). Dolna ręka, której dłoń trzyma wiosło mniej więcej na szerokości ramion jest przy tym również wyprostowana (rys. M2).
- Teraz pociągnij do siebie wiosło z wyciągniętą górną ręką (rys. M3). Zegnij przy tym dolną rękę. Pióro wiosła należy wyciągnąć z wody na wysokości stóp (M4). Powtarzaj tę czynność.

● Transport

- Nie należy przenosić deski **1**, gdy jest napompowana.

Plecak **10**:

- Do transportu lub przechowywania wszystkie akcesoria można schować w plecaku **10**.
- Zdemontować produkt, jak opisano w rozdziale „Demontaż produktu”.
- Upewnij się, że jest on całkowicie czysty, suchy i zwinięty.
- Włożyć deskę **1** wraz ze wszystkimi częściami i akcesoriami, które są przechowywane w torbie **8** do plecaka **10** (maksymalna nośność: 25 kg).

Torba **8**:

Wskazówka: należy pamiętać o tym, że torba **8** nie jest wodoszczelna. Nie należy przechowywać w niej czułych obiektów, takich jak np. aparaty fotograficzne.

- Mniejsze akcesoria należy schować do torby **8**.
- Zapiąć zapięcie na rzep.
- Zapięcie na rzep złożyć dwa razy.
- Zamknąć szczelnie torbę **8** za pomocą paska i klamry.

● Przechowywanie

- Produkt należy przechowywać w suchym i zabezpieczonym przed pyłem miejscu bez bezpośrednich promieni słonecznych, w którym nie ma dużych zmian w temperaturze.
- W przypadku dłuższego nieużywania deski [1] zaleca się jej przechowywanie na płasko, ewentualnie z pewną ilością powietrza w środku.
- Produkt należy przechowywać poza zasięgiem dzieci w bezpiecznym miejscu.
- Na desce [1] nie stawiać żadnych ciężkich lub ostrych przedmiotów.
- Nie ciągnąć produktu po powierzchniach twardych i szorstkich przed jego składowaniem.
- Upewnić się, że między fałdami deski [1] nie ma piasku ani żwiru. Może to prowadzić do otarć lub rozdarć podczas przechowywania.
- Sprawdzić produkt pod kątem zużycia lub starzenia się po dłuższym przechowywaniu.
- W przypadku przechowywania deski [1] zrolowanej przez dłuższy czas w niskich temperaturach, materiał może pęknąć.

● Czyszczenie i pielęgnacja

- Nie używać agresywnych środków czyszczących, szczotek z metalu lub nylonu ani ostrych lub metalowych przedmiotów jak noże.
- Należy używać tylko łagodnego środka czyszczącego.
- Wyczyścić deskę [1] po każdym użyciu, gdy igła zaworu [1b] jest zamknięta.
- Usunąć statecznik US [12], jak opisano to w rozdziale „Demontaż statecznika US”.
- Umieścić deskę [1] na czystej, suchej i równej powierzchni.
- Spłukać deskę [1] i statecznik US [12] słodką wodą i łagodnym mydłem w celu usunięcia kryształków soli, ziaren piasku i innych zanieczyszczeń.
- Przetrzeć deskę [1] suchą i miękką szmatką. Następnie deskę [1] i statecznik US [12] należy dokładnie wysuszyć.

● Naprawa i konserwacja

- **⚠ OSTRZEŻENIE!** Wszystkie naprawy należy przeprowadzać w dobrze wentylowanym miejscu i unikać wdychania toksycznych oparów. Unikać kontaktu ze skórą lub oczami. Wszystkie materiały naprawcze (klej, rozpuszczalniki, itp.) przechowywać poza zasięgiem dzieci.
- **⚠ OSTRZEŻENIE!** Szwy nie mogą być naprawiane przez klejenie. Tylko producent deski [1] może wykonać naprawę szwów.
- Nigdy nie naprawiać większych otworów na własną rękę. Mniejsze otwory można naprawić za pomocą dołączonego zestawu naprawczego.
- Przed każdym użyciem należy sprawdzić deskę [1] pod kątem utraty ciśnienia, otworów lub pęknięć. Jeżeli powietrze wydostaje się z deski [1], może to być spowodowane nieszczelnym zaworem [1a], wadliwym zaworem [1a] lub dziurą w desce [1].

● Naprawy przy zaworze

Aby sprawdzić, czy zawory [1a] są nieszczelne, należy wykonać następujące czynności:

- Odkręcić kapturek zaworu [1e] w kierunku przeciwnym do ruchu wskazówek zegara i zdjąć go z zaworu [1a].
- Upewnić się, że w zaworze nie ma piasku ani innych ciał obcych [1a].
- Dokręcić igłę zaworu [1b].
- Odkręcić kapturek zaworu [1e] w kierunku przeciwnym do ruchu wskazówek zegara i zdjąć go z zaworu [1a].
- Umieścić klucz do zaworu [11] na zaworze [1a] do momentu, gdy całkowicie otoczy on zawór [1a].
- Dokręcić kapturek zaworu [1e] zgodnie z ruchem wskazówek zegara.
- Zamknąć zawór [1a] za pomocą kapturka zaworu [1e].
- Napompować deskę [1].
- Zamknąć zawór [1a].
- Obszar wokół zaworu [1a] połączyć wodą z mydłem. Jeśli nie tworzą się pęcherzyki, zawór [1a] jest szczelny. Jeśli jednak wokół zaworu [1a] wytworzą się bąbelki mydlane, powietrze

wydstaje się. Zawór [1a] musi zostać dokręcony lub wymieniony.

Dokręcanie zaworu [1a] (rys. D):

▲ OSTRZEŻENIE! Nigdy nie należy używać klucza do zaworu [11] do dokręcania zaworu [1a], gdy deska [1] jest pod ciśnieniem. W innym razie istnieje niebezpieczeństwo odniesienia obrażeń.

- Umieścić klucz do zaworu [11] na zaworze [1a] do momentu, gdy całkowicie otoczy on zawór [1a]. Dokręcić zawór [1a], obracając go w kierunku zgodnym z ruchem wskazówek zegara.
- Powtórzyć test z wodą mydlaną.
- Jeśli po dokręceniu zaworu [1a] wokół niego nadal tworzą się bańki mydlane, należy go wymienić na nowy.

Wymiana zaworu [1a] (rys. D):

- Umieścić klucz do zaworu [11] na zaworze [1a] do momentu, gdy całkowicie otoczy on zawór.
- Odkręcić kapturek zaworu [1e] w kierunku przeciwnym do ruchu wskazówek zegara i wyjąć uszkodzony zawór [1a].
- Włożyć nowy zawór [1a] w otwór na zawór. Dla jak najlepszego uszczelnienia zaleca się nanieść niewielką ilość smaru silikonowego lub wazeliny wokół zaworu [1a].
- Umieścić klucz do zaworu [11] na zaworze [1a] i dokręcić go zgodnie z ruchem wskazówek zegara.

Wskazówka: jeżeli zawór [1a] jest nieszczelny i dokręcanie za pomocą klucza do zaworu [11] nie pomaga, należy całkowicie odkręcić górną część zaworu [1a] za pomocą klucza do zaworu [11]. Usunąć wszelkie drobne zanieczyszczenia z membrany zaworu. Po wkręceniu sprawdzić, czy zawór [1a] jest szczelny.

● Naprawy na desce

❗ Przed użyciem produktu w wodzie po naprawie należy sprawdzić, czy łąta naprawcza [7] jest szczelna i prawidłowo uszczelniona. W żadnym wypadku nie należy próbować samodzielnie naprawiać większych uszkodzonych obszarów.

Należy zanieść produkt do warsztatu specjalistycznego.

Znajdowanie dziur:

- Posmarować wodą z mydłem obszar deski [1], w którym istnieje podejrzenie powstania dziury. Bąbelki mydlane tworzą się tam, gdzie powierze wydostaje się z deski [1].
- Zaznaczyć dany obszar.
- Sflukać deskę [1] czystą wodą i wytrzeć ją do sucha przed rozpoczęciem naprawy.

Łatanie dziur:

- Dziury naprawiać tylko przy użyciu odpowiedniego kleju. Klej [6] jest dołączony do zestawu. Naprawy z użyciem nieodpowiedniego kleju mogą prowadzić do dalszych uszkodzeń. Odpowiednie kleje można znaleźć również w sklepach specjalistycznych.
- Po znalezieniu dziury lub dziur, spuścić całe powietrze z deski [1].
- Dokładnie oczyścić obszar do naprawy.
- Osuszyć czyszczone miejsce.
- Zmierzyć i odciąć łątę naprawczą [7] wystarczająco dużą, aby pokryć uszkodzoną powierzchnię plus 1,5 cm dookoła.

Wskazówka: jeśli masz taką możliwość, upewnij się, że powierzchnia wokół uszkodzonego obszaru jest wolna od smaru, podobnie jak łąta naprawcza [7].

- Nałożyć równomiernie klej [6] na powierzchnię wokół uszkodzonego miejsca i na samą łątę naprawczą [7].
- Pozostawić klej do wyschnięcia na ok. 3–4 minuty (w temperaturze około 20–25 °C).
- łątę naprawczą [7] umieścić na powierzchni deski tak, aby obie powierzchnie klejące były do siebie skierowane.
- łątę naprawczą [7] docisnąć do deski [1] za pomocą twardego przedmiotu.

Wskazówka: upewnij się, że pracujesz na płaskiej powierzchni bez zagięć i zagnieień. Używając zaokrąglonego przedmiotu, ostrożnie usuń wszystkie pęcherzyki i przesuвай się od środka na zewnątrz.

- Pozostaw klej do wyschnięcia na co najmniej 12 godzin.

- Po wyschnięciu należy nałożyć więcej kleju na krawędzie łąty naprawczej [7]. Wystarczy pozostawić klej na tych szwach do wyschnięcia na ok. 4 godziny.

● Konserwacja pompki

- Należy upewnić się, że pompka [13] jest dobrze nasmarowana przed i w trakcie użytkowania.
- Aby nasmarować pompkę [13], należy otworzyć pokrywę na górze i nałożyć cienką warstwę oleju lub smaru na uszczelnione miejsca i przewody. Upewnij się, że używasz bezkwasowego oleju silikonowego.

● Utylizacja

Opakowanie wykonane jest z materiałów przyjaznych dla środowiska, które można przekazać do utylizacji w lokalnym punkcie przetwarzania surowców wtórnych.

Informacji na temat możliwości utylizacji wyeksploatowanego produktu udziela urząd gminy lub miasta.

● Serwis

Serwis Polska

Tel.: 008004911946

E-Mail: owim@lidl.pl

Úvod	Strana 73
Použití ke stanovenému účelu.....	Strana 73
Popis dílů	Strana 73
Obsah dodávky	Strana 73
Technická data.....	Strana 73
Všeobecná bezpečnostní upozornění	Strana 74
Bezpečnostní pokyny.....	Strana 74
Specifické bezpečnostní pokyny k výrobku	Strana 75
Piktogramy.....	Strana 76
Před prvním použitím	Strana 77
Rozložení boardu.....	Strana 78
Napumpování boardu.....	Strana 78
Montáž ploutve.....	Strana 79
Sestavení jednoduchého pádla	Strana 79
Sestavení dvojitého pádla	Strana 79
Demontáž výrobku.....	Strana 79
Použití výrobku	Strana 80
Nastavení délky pádla	Strana 80
Používání na vodě.....	Strana 80
Přeprava	Strana 82
Skladování	Strana 82
Čistění a ošetřování	Strana 82
Opravy a údržba	Strana 82
Opravy ventilů.....	Strana 83
Opravy na boardu.....	Strana 83
Údržba vzduchové pumpy	Strana 84
Zlikvidování	Strana 84
Servis	Strana 84

Univerzální SUP paddleboard, nafukovací

● Úvod

Blahopřejeme Vám ke koupi nového výrobku. Rozhodli jste se pro kvalitní výrobek. Před prvním uvedením do provozu se seznamte s výrobkem. K tomu si pozorně přečtete následující návod k obsluze a bezpečnostní pokyny. Používejte výrobek jen popsaným způsobem a pouze pro uvedené oblasti použití. Uchovejte si tento návod na bezpečném místě. Všechny podklady vydejte při předání výrobku i třetí osobě.

● Použití ke stanovenému účelu

Tento výrobek je určen k používání jako paddleboard ve chráněných pobřežních zónách, až do 150 m od břehu, ale v žádném případě v přírodních rezervacích s hnízdišti zvířat. Výrobek je určen k pádlování na chráněných vodách, malých zálivech na malých jezerech, úzkých řekách a kanálech. Nepoužívejte výrobek při silném větru a/ nebo v lámajících se vlnách. Výrobek není pomůcka na plavání, nesmí se používat jako hračka do vody nebo jako zimní sportovní artikl. Smí ho používat jen osoby, které umí plavat. Výrobek není vhodný pro děti do 14 let. Než výrobek použijete měli byste se zúčastnit příslušného kurzu, navštívit certifikovanou školu nebo se nechat zaučit od zkušeného sportovce. Výrobek je určen pouze k privátnímu použití, není vhodný ke komerčním účelům.

● Popis dílů

1	Board	3	Tyč pádla
1a	Ventil	4	Prodlužovací tyč
1b	Jehla ventilu	4a	Uzavírací páčka
1c	Oko ve tvaru D	5	Box se soupravou na opravy
1d	Držadlo na nošení	6	Lepidlo
1e	Víčko ventilu	7	Záplata
2a	List pádla	8	Taška
2b	Druhý list pádla		

9	Lanko	14	Hadice	
9a	Přípevnění pro lanko	14a	Koncovka s vnitřním závitem	
9b	Smyčka lanka	14b	Hadicová přípojka	
10	Batoh	15	Ochrana ploutve	
11	Klíč na ventily	16	Sedátko	
12	Ploutev	17	Popruh	
12a	Kovová deska	18	Opěrka na nohy	
12b	Šroub	19	Smyčka	
13	Vzduchová pumpa (s manometrem)	20a,	20b	dekorální nálepka (Mistral)
13a	Vnější závít			

● Obsah dodávky

- 1 nafukovací SUP-Board (HG06954)
- 1 univerzální pádlo (HG05822 / HG08753)
- 1 pumpa s manometrem (HG06968)
- 1 opěrka na nohy (HG06962 / HG08758)
- 1 sedátko (HG06961 / HG08757)
- 1 batoh (HG06960 / HG08756)
- 1 taška (HG05824 / HG08755)
- 1 lanko (HG05756(B) / HG08754)
- 1 souprava na opravy (HG06963 / HG08759)
- 1 ploutev (HG05756(D))
- 2 dekorální nálepky (Mistral)
- 1 návod k montáži a obsluze

● Technická data

Maximální nosnost:	150 kg
Maximální tlak vzduchu:	1 bar (15 psi)
Rozměry:	(po napumpování): cca 320 x 84 x 15 cm (l x š x v)
Rozměry po sbalení:	taška: cca 49 x 31 x 20,5 cm (v x š x Ø dna); cca 10l
Objem:	cca 10l
Batoh:	cca 95 x 44 x 25 cm
Váha:	cca 10,8 kg (Board)



Všeobecná bezpečnostní upozornění

NERESPEKTOVÁNÍ BEZPEČNOSTNÍCH POKYNŮ UVEDENÝCH V NÁVODU K OBSLUZE MŮŽE VÉST KE ZRANĚNÍ NEBO USMRČENÍ, NAPŘ. UTONUTÍM! USCHOVEJTE SI VŠECHNY BEZPEČNOSTNÍ POKYNY A INSTRUKCE K BUDOUCÍMU POUŽITÍ!

⚠ POZOR! Na vodě je velice důležitá Vaše ohleduplnost a Vaše správné sebehodnocení. Nikdy nepřeceňujte Vaše síly a umění řídit výrobek! Zdržujte se stále v blízkosti pobřeží! Dbejte na předpověď počasí, varování před nepříznivými povětrnostními podmínkami nebo případné světelné signály!

- ⚠ POZOR!** Prosíme, dbejte vždy na pravidla bezpečnosti a podle zákona platné předpisy pro jezera i otevřené vody a noste vždy v zájmu Vaší bezpečnosti vhodnou plovací vestu.
- Používejte výrobek vždy podle návodu a podle informací na značkách a v návodu k obsluze. Nepřekračujte maximální nosnost, tlak vzduchu přes 1 bar (15 PSI) ani určený počet osob uvedený na výrobku a v návodu k obsluze. Noste vždy plovací vestu.
 - Neprovádějte na výrobku žádné technické změny. Jakékoli změny, jakéhokoli druhu narušují funkčnost výrobku a vedou k zániku záruky.
 - Neměňte základní konstrukci výrobku, může to negativně ovlivnit jeho bezpečnost.
 - Dbejte na údaje na štítku výrobce.
 - Použitím tohoto výrobku uznáváte Vaši povinnost osvojit si potřebné znalosti a schopnosti pro tento vodní sport a navigaci na vodě. Toto platí i pro dodržování platných pravidel a zákonů. Bezpečnost na vodě je výsledkem souhry uživatele, počasí a stavu vody. S použitím tohoto výrobku akceptujete, rozumíte a uznáváte s tímto sportem spojená rizika.
 - Napumpovaný výrobek, pádlo a listy pádla jsou tvrdé a mohou za určitých okolností způsobit zranění.
 - Při přepravě výrobku dávejte pozor na okolo stojící osoby.



⚠ VÝSTRAHA! NEBEZPEČÍ OHROŽENÍ ŽIVOTA A NEHODY PRO MALÉ A VELKÉ DĚTI! Nikdy

nenechávejte děti bez dohledu s obalovým materiálem a výrobkem. Hrozí nebezpečí udušení obalovým materiálem a ohrožení života uškrcením anebo utonutím. Děti často podceňují nebezpečí. Výrobek vždy chraňte před dětmi.

- Tento artikl není vhodný k používání osobami (včetně dětí) s omezenými fyzickými, sensorickými nebo duševními schopnostmi nebo s nedostatečnými zkušenostmi a / nebo vědomostmi, ledaže by byly pod dozorem pro bezpečnost kompetentní osoby nebo obdržely od ní instrukce k používání. Děti musí být pod dohledem, aby si s výrobkem nehrály.
- **Bezpečnostní pokyny**
- Pokud jste s výrobkem na vodě noste plovací vestu.
 - Buďte na vodě opatrní a chovejte se ohleduplně.
 - Nepoužívejte výrobek, pod vlivem drog, alkoholu nebo léků.
 - Nepřeceňujte Vaše síly, umění řídit a schopnosti. Uvědomte si Vaše hranice. Pádlování může být nebezpečné a tělesně namáhavé. Zdržujte se vždy, pokud možno, co nejbliže u břehu a zátoky.
 - Nepoužívejte výrobek ve vysoké vodě nebo při záplavě. Pádlujte jen při bezpečných povětrnostních podmínkách.
 - Informujte se o aktuálních povětrnostních podmínkách a kontrolujte předpověď počasí. Věnujte pozornost varování před nepříznivým počasím a eventuelním signálům.
 - Nikdy nepoužívejte výrobek při větru směrem od pobřeží. Můžete Vás snadno vytlačit na otevřenou vodu.
 - Před pádlováním zkontrolujte vodu, kde jsou skály, kotviště, trhané vlny a jiná nebezpečí. Pozor při větru od pobřeží a proudění, na změnu přílivu a odlivu, výšku hladiny řeky ve vodě a nad vodou. Zdržujte se v chráněných pobřežních zónách nejvýše do 150 m od břehu.





- Držte bezpečnostní odstup od peřejí, vírů, naplavených předmětů a jiných překážek.
- Řiďte se vždy místními předpisy pro lodní dopravu.
- Noste popřípadě i helmu.
- Používejte vždy k jištění lanko, aby Vám board neuplavala.
- Noste oblečení odpovídající počasí a podmínkám na vodě. V chladném počasí noste při pádlování neoperonový oblek. Hrozí nebezpečí podchlazení!
- Lanko připevňte na sebe a na board. Jestliže použijete lanko, pak můžete být při ztrátě kontroly strženi proti boardu. Dávejte pozor, aby se lanko neomotalo kolem Vašeho těla nebo nohou.
- Nepádlujte sami, ale vždy společně s jinými osobami.
- Před výletem na boardu informujte ostatní osoby o Vašem záměru. Berte sebou vždy průkazy.
- Pokud používáte výrobek mimo oblasti určené ke koupání, zajistěte, aby Vás jiná osoba hlídala.
- Při pádlování dávejte pozor na jiné osoby ve vodě.
- Nepoužívejte výrobek v blízkosti člunů v provozu, jezů, plavidlových komor a jiných zdrojů nebezpečí.
- Nepoužívejte výrobek v situacích, ve kterých můžete jiné osoby zranit, např. které plavou nebo jsou na pláži.
- Nerovnoměrné rozložení nákladu nebo osob na boardu negativně ovlivňuje jeho stabilitu, rovnováhu a chování výrobku. Může to vést k převržení. Při pádlování dávejte pozor, aby byla Vaše váha na boardu pokud možno rovnoměrně rozložena.
- Každá změna rozdělení nákladu nebo osob na boardu (jako přidání rybářského vybavení, radaru, výkyvného stěžně, motoru, atd.) může stabilitu, rovnováhu a chování boardu značně negativně ovlivnit.

● **Specifické bezpečnostní pokyny k výrobku**

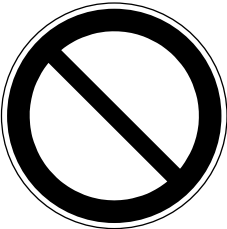

- Nafukovací výrobky jsou choulostivé na chladno. Nerozbalujte a nepumpujte výrobek při teplotách pod 15 °C.
- Výrobek pumpujte na tlak vzduchu 0,8 bar (12 psi), maximálně až na tlak 1 bar (15 psi).
- Nepokoušejte se výrobek nafouknout kompresorem, který nemá fungující tlakový spínač, zastavující nafukování výrobku, když manometr ukáže hodnotu 1 bar (15 psi).
- Při zvýšení tlaku vzduchu na přímém slunci musíte tlak ve výrobku vyrovnat vypuštěním části vzduchu.
- Při překročení tlaku 1 bar (15 psi) otevřete ventil a vypusťte natolik vzduch, aby byl jeho tlak v bezpečném provozním rozsahu.
- Dávejte pozor na to, aby se nedostal výrobek - obzvlášť napumpovaný - do kontaktu s kameny, pískem nebo špičatými předměty, aby se po nich nesmykal, jinak se může poškodit.
- Nenechávejte výrobek ležet dlouho na slunci, odložte ho do stínu. Delší dobu nepoužívaný výrobek, např. v zimě, skladujte mírně napumpovaný v místě, kde nemrzne.
- Používejte k nastrčení do bezpečnostních ventilů jen dodaný nebo vhodný adaptér vzduchové pumpy. Při použití jiných adaptérů se mohou ventily poškodit.
- Výrobek příliš nenaufukujte, hrozí nebezpečí prasknutí svařovaných švů. Po napumpování ventil dobře uzavřete.
- Vyhýbejte se kontaktu s horkými, ostrými, špičatými nebo nebezpečnými předměty, chemikáliemi anebo tekutinami. Jestliže přece jenom k tomu dojde, zkontrolujte důkladně výrobek, jestli není netěsný nebo jinak poškozený. Neberte sebou na board ostré nebo špičaté předměty.
- Chraňte výrobek před ohněm a horkými předměty (jako např. žhavyými cigaretami).
- Nepřepravujte napumpovaný board na vozídlech.

● Piktogramy

▲ VÝSTRAHA! Před použitím výrobku se informujte o významu na něm uvedených piktogramů. Následkem mohou být zranění a věcné škody.

	Obecný symbol výstrahy
	Obecný symbol upozornění
	Obecný symbol zákazu
	Nechrání před utonutím.

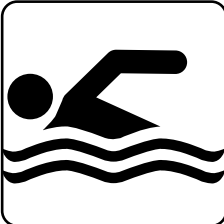
	Nejdříve přečíst návod k obsluze.
	Nepoužívat při větru od pobřeží.
	Nepoužívat při proudění směrem od pobřeží.
	Nevhodné pro děti do 14 let.
	Počet uživatelů: dospělí 1, děti 0

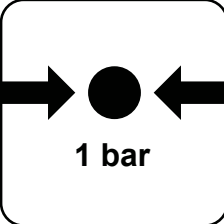
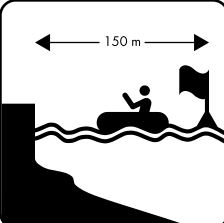
	Jen pro plavce!
 150 kg (330 lbs.)	Maximální nosnost.
	Maximální nosnost
	Přípustný provozní tlak: 1 bar, 15 psi
	Bezpečná vzdálenost od břehu: 150 m

	Vzduchové komory úplně nafouknout.
	Nepoužívat při lámajících se vlnách.
	Nepoužívat v divoké vodě.

● Před prvním použitím

- Než výrobek použijete měli byste se zúčastnit příslušného kurzu, navštívit certifikovanou školu vodních sportů nebo se nechat zaučit od zkušeného sportovce.
- Nezatěžujte výrobek váhou přes 150 kg. Dbejte na to, aby byla váha rovnoměrně rozdělená. V opačném případě hrozí nebezpečí úrazu a poškození výrobku.
- Před každým použitím kontrolujte výrobek, jestli není poškozený nebo opotřebovaný, nemá netěsnosti anebo trhliny.
- Nepoužívejte vadný výrobek.
- Kontrolujte tlak vzduchu v boardu. Kontrolujte také, jestli je ventil pevně utažený a má nasazené víčko ventilu **1e**, aby se do ventilu

nedostal písek nebo nečistota. Dbejte na možnou ztrátu tlaku vzduchu v boardu.

- Nenechávejte nikdy výrobek na vodě bez dohledu. Proudění může výrobek rychle odnést a pak je pro plavce nedosažitelný.

● Rozložení boardu

- K vybalení a rozložení výrobku si zvolte vhodnou rovnou a čistou plochu s dostatečným okolním prostorem.
- Odstraňte veškerý obalový materiál z výrobku.
- Ujistěte se, že jsou všechny díly k dispozici a v bezvadném stavu.
- Zjistěte při rozbalování boardu [1], aby nebyly na zemi předměty s ostrými hranami, jako jsou skleněné střepy, šterk anebo žhavé dřevěné uhlí nebo oharky cigaret.

Upozornění: Nejpozději při druhé montáži boardu kontrolujte, jestli nemá poškozená místa, jako např. díry a trhliny. V kapitole „Opravy a údržba“ najdete popis, jak je možné případná poškození opravit. Pokud jste již na vodě, pak už nemůžete eventuální poškození opravit.

- Rozložte board [1] a odstraňte ochrany ploutve [15] z umělohmotné pěny z obou ploutví.

Upozornění: Ochrany ploutve [15] nevyhazujte. Tuto ochranu pevných ploutví budete potřebovat při srolování boardu [1] po použití.

● Napumpování boardu

- Vyhýbejte se nadměrnému napumpování, jinak hrozí nebezpečí roztažení materiálu nebo dokonce roztržení svařených švů. Pumpujte jen do tlaku 1 bar (15 psi).
- Tlak vzduchu ve výrobku se na slunci zvýší. V tomto případě zase zredukujte tlak vypuštěním vzduchu z boardu [1].
- K napumpování boardu [1] použijte dodanou vzduchovou pumpu [13]. Alternativně můžete použít k napumpování také běžnou nožní pumpu nebo pístovou pumpu s dvojitým zdvihem a s odpovídajícími nastavci a manometrem.

❗ Otevřete jehlu ventilu [1b] pouze k nafouknutí nebo vyfouknutí vzduchu. Jinak může dojít k znečištění.

- Místo kolem ventilu [1a] musí být vždy suché a čisté. Zkontrolujte ventil [1a], jestli není znečištěný.
- Dbejte na to, aby se do ventilu [1a] nedostal písek nebo jiná nečistota.
- K napumpování jsou vhodné také ruční pumpy a elektrické pumpy v kombinaci s kompresorem s funkcí automatického vypnutí. Tyto pumpy jsou přednastaveny na tlak 15 PSI; po dosažení tohoto tlaku vzduchu se pumpa automaticky vypne. K pumpování SUP nepoužívejte kompresory bez funkce automatického vypnutí.
- Našroubujte koncovku s vnitřním závitem [14a] hadice [14] na vnější závit [13a] přípojky vzduchové pumpy [13]. Dbejte přitom na to, abyste hadici [14] našroubovali na závit s označením „INF“ (obr. B).
- Nastavte vzduchovou pumpu [13] na dvojitý zdvih otočením páky vpředu doprava (obr. F1). Nyní board [1] napumpujte.
- Jakmile při pumpování zjistíte, že potřebujete hodně síly, nastavte vzduchovou pumpu [13] na jeden zdvih přestavením páky vpředu svisle. Nyní můžete dále pumpovat s vynaložením podstatně menší síly.
- Upozornění:** Nevytahujte rukojeť vzduchové pumpy [13] až úplně nahoru, ale jen tak daleko, aby zůstaly Vaše ruce natažené (obr. F2). Využívejte při pumpování váhu Vašeho těla pokrčením do kolen. Přitom zůstávají paže i nadále natažené. Tím nepumpujete svaly paží, ale Vaši tělesnou váhou (obr. F3).
- Pumpujte board [1] vzduchovou pumpou [13] až na doporučený tlak 1 bar (15 psi). Kontrolujte tlak manometrem.
- Při tlaku 1 bar (15 Psi) na manometru ukončete pumpování.

Při pumpování dbejte na následující pořadí:

1. Napumpujte nejdříve vzduchovou komoru s ventilem číslo 1. Ventily jsou označeny čísly 1 a 2.
2. Otáčejte hlavou ventilu ve směru chodu hodinových ručiček, až se ventil vysune nahoru (obr. C1).

3. Potom otevřete ventil číslo 2 otáčením hlavy ventilu proti směru chodu hodinových ručiček při současném zatlačení směrem dolů (obr. C4). Nyní je board **1** připravený k napumpování.
4. Začněte s nafukováním na ventilu číslo 1 tím, že nasadíte přípojku hadice **14b** do ventilu **1a** a utáhnete ji pevně otočením ve směru hodinových ručiček až na doraz (obr. C2).

Upozornění: Hlava ventilu musí být v uzavřené poloze.

5. Potom napumpujte druhou vzduchovou komoru přes ventil číslo 2. K tomu nejdříve otočte hlavu ventilu ve směru chodu hodinových ručiček, až se vysune nahoru (obr. C1), nasadte hadici vzduchové pumpy, jako u ventilu číslo 1, a začněte pumpovat. Protože má vnitřní komora menší objem, nechte při pumpování páku vpředu na vzduchové pumpě **13** svisle, abyste pumpovali s menší silou.
6. Vytočte konec hadice otáčením proti směru chodu hodinových ručiček z ventilu **1a** a nasadte na ventil **1a** víčko ventilu **1e**.
7. Utáhněte pevně víčko ventilu **1e** otáčením ve směru chodu hodinových ručiček.

● Montáž ploutve (obr. E)

- Nasadte kovovou desku **12a** do otvoru ve středu výřezu a nasuňte ji směrem dopředu.
Poznámka: Šroub můžete použít **12b** pro posunutí desky podél výřezu.
 - Zaveďte zadní díl ploutve **12** do držáku a posuňte ji dozadu. Zaveďte přední díl ploutve **12** do držáku a posuňte ploutev **12** tak daleko dopředu, až lícuje otvor ploutve s otvorem kovové desky **12a**.
 - Pro zafixování ploutve **12** prostrčte šroub **12b** do otvoru ploutve a sešroubujte ji s kovovou deskou dohromady **12a**.
- Upozornění:** Dbejte při nošení boardu **1** vždy na to, aby ukazovala ploutev směrem k Vám. Při větrném počasí buďte obzvlášť opatrní, abyste nikoho boardem **1** nezranili.

● Sestavení jednoduchého pádla (obr. K)

- Uvolněte uzavírací páčku **4a** z prodlužovací tyče **4**.
- Nastrčte tyč pádla **3** do prodlužovací tyče **4**.
- Vytáhněte tyč pádla **3** na požadovanou délku.
Poznámka: Informace k doporučené délce pádla najdete v kapitole „Nastavení délky pádla“.
- Zatlačte uzavírací páčku **4a** na prodlužovací tyči **4** dolů, abyste tyč pádla **3** aretovali.
- Nastrčte list pádla **2a** do otvoru v prodlužovací tyči **4**. Zajistěte, aby byl aretační čep úplně zastrčený do otvoru listu pádla **2a**. Čep prodlužovací tyče **4** musí slyšitelně zaskočit do otvoru listu pádla **2a**.

● Sestavení dvojitého pádla (obr. K)

- Uvolněte uzavírací páčku **4a** z prodlužovací tyče **4**.
- Nastrčte druhý list pádla **2b** na konec prodlužovací tyče **4** s uzavírací páčkou **4a**. Natočte druhý list pádla **2b** do požadovaného úhlu.
- Zatlačte uzavírací páčku **4a** na prodlužovací tyči **4** dolů, abyste druhý list pádla **2b** aretovali.
- Nastrčte list pádla **2a** do otvoru v prodlužovací tyči **4**. Zajistěte, aby byl aretační čep úplně zastrčený do příslušného otvoru. Čep prodlužovací tyče **4** musí slyšitelně zaskočit do příslušného otvoru.

● Demontáž výrobku

- Pro demontáž si zvolte čistou a rovnou plochu s dostatečným prostorem.
 - Demontáž se provádí následujícími kroky:
 - Sejmутí ploutve **12** a ostatních dílů příslušenství (opěrky na nohy **18**, sedátka **16**)
 - vypuštění vzduchu z boardu **1**
 - srolování boardu **1**
 - demontáž padla na jednotlivé díly
- Upozornění:** Ploutev **12** sejměte před vypuštěním vzduchu z boardu **1**.

Demontáž ploutve:

- Demontujte ploutev [12] v opačném pořadí než v popisu v kapitole „Montáž ploutve“.

Demontáž pádla:

- Demontujte pádlo v opačném pořadí popisu v kapitole „Sestavení jednoduchého pádla“ resp. „Sestavení dvojitého pádla“.

Vyfukování vzduchu (obr. C):

- Položte suchý board [1] naplocho na zem a otevřete obě ventilová víčka [1e] stlačením jehly ventilu [1b] dolů a současným otočením ve směru hodinových ručiček.
- Stiskněte jehlu ventilu [1b] jen mírně dolů, aby vzduch unikal pomalu.
- Vzduch vypustíte.
- K tomu můžete použít i vzduchovou pumpu [13], board [1] pokud možno složit na plochu, po nastrčení hadice [14] na vzduchovou pumpu [13] vzadu (deflate). Připojte hadici [14] na jeden z ventilů [1a]. Přitom musí být hlava ventilu dole. Otočte hlavu ventilu doprava (obr. C4), pumpujte a vysávejte přitom zbylý vzduch z boardu [1], až je úplně plochý.
- Potom otočte hlavu ventilu ve směru proti chodu hodinových ručiček tak, aby se vysunul nahoru (obr. C1).
- Nyní položte board [1] naplocho na zem (obr. N1).
- Potom přeložte jednou board [1], položte přitom před na záď (obr. N2).
- Potom přeložte ještě jednou záď s přídíl, a sice jen tak daleko, aby se vnější ploutve pod boardem [1] nezlomily (obr. N3).
- ❗ **Neskládejte board [1] podél vnějších okrajů držáku ploutví. To vede k nadměrnému pnutí v boardu [1].**
- Nyní přeložte protilehlou stranu přibližně do středu (obr. N4).
- Nakonec přeložte board [1] ještě jednou na protilehlou stranu a sice tak daleko, aby byly vnější ploutve nahore (obr. N5).
- Stáhněte board [1] pevně popruhem.
- Nasadte ochranu ploutve [15] na ploutve, aby zůstaly po zabalení rovné.

● Použití výrobku

● Nastavení délky pádla

- Postavte se rovně natáhněte paži nahoru, ohněte Vaši ruku v pravém úhlu dlaní dolů (obr. J).
- Otevřete uzavírací páčku [4a] na Vašem pádlu a vysuňte prodloužení nahoru, až se dostane rukojeť pádla pod dlaň Vaší ohnuté ruky.

Upozornění: Pro optimální manipulaci musí být druhý list pádla [2b] / tyč pádla [3] pevně spojen(a) s prodloužením pomocí [4] uzavírací páčky [4a]. Popřípadě se musí šrouby uzavírací páčky [4a] seřadit, aby bylo zajištěno pevné držení druhého listu pádla [2b] / tyče pádla [3].

- Uzavřete aretaci uzavírací páčky [4a]. Vaše pádlo je nyní nastavené na správnou délku.

❗ **Důležité: Nepřetahujte tyč pádla [3] přes značku „STOP“. Pádlo by potom nebylo stabilní a hrozilo by nebezpečí jeho zlomení.**

● Používání na vodě

Upozornění: Dávejte pozor, abyste při nošení boardu [1] ve větru nikoho nezranili. Noste ploutve vždy ve směru k Vašemu tělu.

Poznámka: Board [1] můžete používat stojící nebo sedící.

Použití ve stoje:

- V této pozici použijte lanko [9] jako přidavné bezpečnostní opatření.
- Nepřipevňujte si lanko [9] kolem Vašeho kotníku pokud používáte board [1] v tekoucí vodě, např. ve vodě s peřejemi jako mohou být v potocích a na řekách.
- Připevňujte si ale lanko [9] vždy kolem Vašeho kotníku při větru od pevniny.
- Pokud se na vodě dostanete do nouzové situace, zůstaňte v každém případě na boardu [1]. Obzvlášť při silném větru od pevniny nesmíte v žádném případě board [1] opustit, jinak se můžete utopit. V takovém případě na sebe upozorněte internacionálním nouzovým signálem: stůjte nebo sed'te na Vašem boardu [1] a

- přítom zvedejte a spouštějte do stran natažené paže, pomalu a zřetelně (obr. P).
- Při připevnění lanka [9] postupujte podle obrázku G:
1. Připevněte lanko [9] na zadní oko ve tvaru D [1c].
 2. Protáhněte smyčku lanka [9b] skrz oko ve tvaru D [1c].
 3. Protáhněte připevnění lanka [9a] skrz smyčku lanka [9b].
 4. Jestliže používáte board [1] ve stoje na hluboké vodě, připevněte lanko [9] na Vaši nohu resp. kotník (obr. H/I).

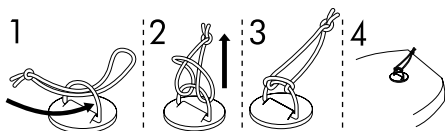

Použití vsedě:

K použití boardu [1] vsedě musíte nejdříve namontovat opěrku na nohy [18] a sedátko [16] (obr. O). Postupujte přitom následujícím způsobem:

Montáž opěrky na nohy [18]:

- Prostrčte konec trubky opěrky na nohy [18] skrz první smyčku [19].
- Prostrčte protilehlou stranu skrz druhou smyčku [19], až jsou obě ve středu boardu [1].

Montáž sedátka [16]:

- Umístěte sedátko [16] na boardu [1] tak, aby byly Vaše nohy mírně ohnuté, když se patami dotýkáte opěrky na nohy [18].
- Upozornění:** Tento odstup od opěrky na nohy je velmi důležitý. Nastavte tento odstup správně, abyste mohli opěrku na nohy [18] účinně používat.
- Zaujměte polohu vsedě, zvedněte se oběma rukama nahoru a sklouzněte Vaši sedací částí dozadu do sedátka [16]. Nastavte opěradlo tak, abyste seděli rovně.
 - Zafixujte sedátko [16] připevněním karabinek čtyř nastavitelných popruhů [17] na oka ve tvaru D [1c] na boardu [1].

- Nasadíte sedací plochu na board [1], vnitřek opěradla musí ukazovat směrem k opěrce na nohy [18].
- Připevněte opěradlo zaháknutím karabinek čtyř popruhů [17] za čtyři oka ve tvaru D [1c] na zadní straně boardu [1].
- Umístěte sedátko [16] tak, aby mírně ohnuté nohy dosáhly na opěrku na nohy [18].

Nastoupení na board (obr. L):

- Postavte se na stranu vedle boardu (obr. L1).
- Položte pádlo v pravém úhlu k podélné ose boardu, kousek před držadlo na nošení [1d] (obr. L2), na board [1].
- Nyní si v mělké vodě klekněte na board za pádlo (obr. L3). Uchopte pádlo, aniž byste ho zvedli. Obě ruce jsou široce od sebe.
- Nyní postavte jednu nohu dopředu, přibližně do výšky držadla na nošení [1d] (obr. L4), na board [1]. Postavte také druhou nohu vedle držadla na nošení [1d].
- Postavte se v širokém rozkroku na board [1], nejlépe vlevo a vpravo od držadla na nošení [1d].
- Nyní jděte úplně do kolen, mírně dozadu a současně zvedněte pádlo vodorovně nahoru (obr. L5).
- Nyní se pomalu narovnejte; pádlo Vám pomůže udržet rovnováhu. Nyní stojíte v širokém rozkroku na boardu (obr. L6) a můžete začít pádlovat.

Správná technika pádlování (obr. M):

Upozornění: Horní paže s rukou držící rukojeť pádla má být během pádlování stále natažená.

- Ponořte pádlo pokud možno daleko dopředu, přímo vedle boardu [1] do vody (obr. M1).
- Dolní paže s rukou držící pádlo přibližně na šířku ramen, je přitom rovněž natažená (obr. M2).
- Nyní táhněte dolní paži, při horní natažené paži, pádlo k sobě (obr. M3). Přitom dolní paži ohněte. List pádla máte zase vytáhnout z vody ve výši Vašich nohou (M4). Opakujte výše uvedený postup.

● Přeprava

- Nepřeppravujte napumpovaný board **1** na vozidlech.

Batož **10**:

- K přepravě nebo skladování můžete všechny díly příslušenství uložit do batožy **10**.
- Výrobek demontujte podle popisu v kapitole „Demontáž výrobku“.
- Dbejte na to, aby byl úplně čistý, suchý a srolovaný.
- Nasuňte board **1** se všemi jednotlivými díly, které jsou v tašce **8** do batožy **10** (maximální nosnost 25 kg).

Taška **8**:

Upozornění: Taška **8** není vodotěsná. Neukládejte do ní choulostivé předměty, jako např. fotoaparát.

- Ukládejte do tašky **8** menší díly příslušenství.
- Uzavřete suchý zip.
- Suchý zip dvakrát přeložte.
- Tašku **8** pevně uzavřete popruhem a přezkou.

● Skladování

- Výrobek skladujte na suchém, před prachem a slunečním zářením chráněném místě, na kterém není vystaven výkyvům teploty.
- Při delším nepoužívání se doporučuje skladovat board **1** naplocho, eventuálně s menším množstvím vzduchu uvnitř.
- Skladujte výrobek na bezpečném místě mimo dosah dětí.
- Nestavte na board **1** těžké nebo ostré předměty.
- Netahejte výrobek před skladováním přes tvrdé a drhnoucí povrchy.
- Dávejte pozor, aby nebyl mezi záhyby boardu **1** písek nebo štěrky. Může to způsobit oděr nebo proděravění.
- Po delším skladování zkontrolujte výrobek, jestli není opotřebovaný nebo zestárlý.

- Pokud uchováváte board **1** delší dobu při chladném počasí srolovaný, mohou se v materiálu vytvořit trhliny.

● Čištění a ošetřování

- Nepoužívejte na čištění agresivní čisticí prostředky, kovové nebo nylonové kartáče ani ostré nebo kovové předměty jako např. nože.
- Používejte jen slabé čisticí prostředky.
- Board **1** čistěte po každém použití s uzavřenou jehlou ventilu **1b**.
- Sejměte ploutev **12**, podle popisu v kapitole „Demontáž ploutve“.
- Položte board **1** na čistý, suchý a rovný podklad.
- Omyjte board **1** a ploutev **12** sladkovodní vodou a jemným mýdlem, abyste odstranili krystaly soli, zrnka písku a jiná znečištění.
- Potom board **1** ořete suchým a měkkým hadrem. Nakonec nechte board **1** a ploutev **12** úplně uschnout.

● Opravy a údržba

- **⚠ VÝSTRAHA!** Všechny opravy provádějte na dobře větraném místě a vyhýbejte se vdechnutí jedovatých výparů. Vyhýbejte se kontaktu s očima nebo pokožkou. Materiály k opravě (lepidlo, ředidlo, atd.) uchovávejte mimo dosah dětí.
- **⚠ VÝSTRAHA!** Švy se nesmí opravovat lepením. Opravy švů smí provádět jen výrobce boardu **1**.
- Velké trhliny neopravujte sami. Malé díry můžete opravit přiloženou soupravou.
- Kontrolujte board **1** před každým použitím, jestli neztrácí tlak, nemá díry nebo trhliny. Jestliže z boardu **1** uniká vzduch, může být příčinou netěsný ventil **1a**, vadný ventil **1a** nebo díra v samotném boardu **1**.

● Opravy ventilu

Při přezkoušení těsnosti ventilů [1a] postupujte následujícím způsobem:

- Odšroubujte víčko ventilu [1e] otáčením ve směru proti chodu hodinových ručiček a sejměte ho z ventilu [1a].
- Zajistěte, aby nebyl ve ventilu [1a] písek nebo jiná cizí tělíska.
- Zašroubujte jehlu ventilu [1b].
- Odšroubujte víčko ventilu [1e] otáčením ve směru proti chodu hodinových ručiček a sejměte ho z ventilu [1a].
- Nasadte klíč na ventily [11] na ventil [1a] tak, aby ventil [1a] úplně obejmul.
- Utáhněte pevně víčko ventilu [1e] otáčením ve směru chodu hodinových ručiček.
- Uzavřete ventil [1a] víčkem ventilu [1e].
- Napumpujte úplně board [1].
- Uzavřete ventil [1a].
- Nalijte mýdlovou vodu na ventil [1a] a jeho okolí. Pokud se netvoří bubliny, pak je ventil [1a] těsný. Jestliže se ale kolem ventilu [1a] tvoří mýdlové bubliny, pak uniká vzduch. Ventil [1a] se musí buď utáhnout nebo vyměnit.

Utažení ventilu [1a] (obr. D):

⚠ VÝSTRAHA! Nepoužívejte nikdy klíč na ventily [11] k utahování ventilu [1a], jestliže je board [1] po tlakem. V opačném případě hrozí nebezpečí úrazu.

- Nasadte klíč na ventily [11] na ventil [1a] tak, aby ventil [1a] úplně obejmul. Utáhněte ventil [1a] pevněji otáčením ve směru chodu hodinových ručiček.
- Opakujte test s mýdlovou vodou.
- Pokud se po utažení kolem ventilu [1a] i nadále tvoří mýdlové bubliny, musí se ventil vyměnit.

Výměna ventilu [1a] (obr. D):

- Nasadte klíč na ventily [11] na ventil [1a] tak, aby ho úplně obejmul.
- Odšroubujte víčko ventilu [1e] otáčením proti směru chodu hodinových ručiček a vyjměte vadný ventil [1a] ze sedla ventilu.
- Nasadte nový ventil [1a] do sedla ventilu. Pro nejlepší utěsnění se doporučuje nanést kolem ventilu [1a] trochu silikonového tuku nebo vazelíny.

- Nasadte klíč na ventily [11] na ventil [1a] a utáhněte ho pevně otáčením ve směru chodu hodinových ručiček.

Poznámka: Pokud je ventil [1a] netěsný a utažení klíčem na ventily [11] nepomohlo, odšroubujte klíčem na ventily [11] horní díl ventilu [1a]. Vyčistěte eventuálně malá znečištění na membráně ventilu. Po našroubování zkontrolujte, jestli je ventil [1a] těsný.

● Opravy na boardu

⚠ Dříve než výrobek po opravě použijete na vodě, zkontrolujte těsnost záplaty [7]. Za žádných okolností se nepokoušejte opravit větší poškozené části. Odneste výrobek do odborné dílny.

Hledání děr:

- Místo na boardu [1], na kterém předpokládáte díru, potřete mýdlovou vodou. Mýdlové bubliny se tvoří tam, kde z boardu [1] uniká vzduch.
- Odpovídající místo si označte.
- Před opravou board [1] omyjte čistou vodou a vytřete ho do sucha.

Lepení děr:

- Opravujte díry jen s vhodným lepidlem. Lepidlo [6] je v obsahu dodávky. Opravy s nevhodným lepidlem mohou způsobit další škody. Odpovídající lepidla dostanete také v odborné prodejně.
- Po nalezení díry nebo děr vypustíte všechny vzduch z boardu [1].
- Místo, kde budete provádět opravu důkladně vyčistěte.
- Vyčištěné místo vysušte.
- Odměřte a vystříhnete si záplatu [7], která je dostatečně tak velká, aby pokryla poškozené místo s přesahem 1,5 cm kolem dokola.
- Upozornění:** Pokud máte možnost zajistěte, aby byl povrch kolem poškozeného místa bez mastnoty, stejně jako záplata [7].
- Naneste lepidlo [6] rovnoměrně na povrch kolem poškozeného místa a stejně tak na záplatu [7].
- Nechte lepidlo cca 3–4 minuty uschnout (při teplotě přibližně 20–25 °C).

- Přiložte záplatu [7] na povrch boardu lepicími plochami k sobě.
- Přitlačte na záplatu [7] na boardu [1] tvrdým předmětem.
Upozornění: Zajistěte, abyste pracovali na rovné ploše bez zlomů nebo záhybů. Vytlačte opatrně zaobleným předmětem všechny bubliny, postupujte přitom od středu směrem ven.
- Nechte lepidlo nejméně 12 hodin schnout.
- Po uschnutí naneste více lepidla ještě kolem dokola po okraji záplaty [7]. Na tomto spoji je dostačující nechat lepidlo schnout cca 4 hodiny.

● Údržba vzduchové pumpy

- Zajistěte, aby byla vzduchová pumpa [13] před a během používání dobře promazaná.
- K namazání vzduchové pumpy [13] otevřete krytku na její horní straně a naneste tenkou vrstvu oleje nebo mazacího tuku na utěsněné části a vedení. Dávejte pozor, abyste použili silikonový olej bez kyseliny.

● Zlikvidování

Obal se skládá z ekologických materiálů, které můžete zlikvidovat prostřednictvím místních sběren recyklovatelných materiálů.

○ možnostech likvidace vysloužilých zařízení se informujte u správy vaší obce nebo města.

● Servis

Servis Česká republika

Tel.: 800600632

E-Mail: owim@lidl.cz

Úvod	Strana 86
Používanie v súlade s určeným účelom	Strana 86
Popis častí.....	Strana 86
Obsah dodávky	Strana 86
Technické údaje	Strana 86
Všeobecné bezpečnostné upozornenia	Strana 87
Používateľsky definované bezpečnostné upozornenia	Strana 87
Bezpečnostné pokyny špecifické pre výrobok.....	Strana 88
Piktogramy.....	Strana 89
Pred prvým použitím	Strana 90
Rozvinutie SUP dosky	Strana 91
Napumpovanie SUP dosky	Strana 91
Montáž US-plutvy	Strana 92
Montáž jednoduchého vesla	Strana 92
Montáž dvojitého vesla.....	Strana 92
Demontáž produktu	Strana 92
Používanie výrobku	Strana 93
Nastavenie dĺžky vesla.....	Strana 93
Používanie na vode	Strana 93
Transport	Strana 95
Skladovanie	Strana 95
Čistenie a starostlivosť	Strana 95
Oprava a údržba	Strana 95
Opravy na ventile.....	Strana 96
Opravy na SUP doske.....	Strana 96
Údržba vzduchovej pumpy	Strana 97
Likvidácia	Strana 97
Servis	Strana 97

Univerzálny SUP, nafukovací

● Úvod

Blahoželáme Vám ku kúpe Vášho nového výrobku. Kúpou ste sa rozhodli pre vysoko kvalitný produkt. Pred prvým uvedením do prevádzky sa oboznámte s výrobkom. Za týmto účelom si pozorne prečítajte nasledujúci návod na obsluhu a bezpečnostné pokyny. Výrobok používajte iba v súlade s popisom a v uvedených oblastiach používania. Tento návod uschovajte na bezpečnom mieste. Ak výrobok odovzdáte ďalšej osobe, priložte k nemu aj všetky podklady.

● Používanie v súlade s určeným účelom

Tento produkt je SUP doska (Stand-up-Paddle-Board) určená na veslovanie v chránených brehových zónach do 150 m, ale za žiadnych okolností nie v prírodných rezerváciách s hniezdamí zvierat. Produkt je určený na veslovanie v chránených pobrežných vodách, malých zátokách, na malých jazerách, úzkych riekach a kanáloch. Nepoužívajte výrobok pri silnom vetre a/alebo lámajúcich sa vlnách. Výrobok nie je pomôcka na plávanie, nesmie slúžiť ako hračka do vody ani ako výrobok pre zimné športy. Môžu ho používať iba osoby, ktoré vedia plávať. Nevhodné pre deti mladšie ako 14 rokov. Pred používaním tohto výrobku by ste mali absolvovať vhodný kurz, navštíviť certifikovanú školu alebo byť poučený skúseným športovcom. Výrobok je určený iba na súkromné nasadenie a nie na komerčné účely.

● Popis častí

1	SUP doska	2a	Lopatka vesla
1a	Ventil	2b	Druhá lopatka vesla
1b	Ihla ventilu	3	Tyč vesla
1c	D-krúžok	4	Predlžovacia tyč
1d	Transportná rukoväť dosky	4a	Uzamykacia páka
1e	Uzáver ventilu	5	Krabička s opravou súpravou

6	Lepidlo	13a	Vonkajší závit
7	Opravná záplata	14	Hadica
8	Suchý vak	14a	Uzáver závitů
9	Lanko	14b	Prípojka hadice
9a	Upevnenie lanka	15	Ochrana plutvy
9b	Pútiko lanka	16	Sedlo
10	Ruksak	17	Pás
11	Ventilový kľúč	18	Opора pre chodidlo
12	US-plutva	19	Pútiko
12a	Kovová platnička	20a, 20b	ozdobná nálepka (Mistral)
12b	Skrutka		
13	Vzduchová pumpa (s manometrom)		

● Obsah dodávky

- 1 nafukovacia SUP doska (HG06954)
- 1 univerzálne veslo (HG05822 / HG08753)
- 1 vzduchová pumpa s manometrom (HG06968)
- 1 opora pre chodidlo (HG06962 / HG08758))
- 1 sedlo (HG06961 / HG08757)
- 1 ruksak (HG06960 / HG08756)
- 1 suchý vak (HG05824 / HG08755)
- 1 lanko (HG05756(B) / HG08754)
- 1 opravná súprava (HG06963 / HG08759)
- 1 US-plutva (HG05756(D))
- 2 ozdobné nálepky (Mistral)
- 1 návod na montáž a používanie

● Technické údaje

Max. zaťaženie:	150 kg
Max. tlak vzduchu:	1 bar (15 psi)
Rozmery:	(v nafúkanom stave): cca. 320 x 84 x 15 cm (D x Š x V)

Rozmery v zloženom stave:	Suchý vak cca. 49 x 31 x 20,5 cm (V x Š x Ø dna);
Objem:	cca. 10L
Ruksak:	cca. 95 x 44 x 25 cm
Hmotnosť:	cca. 10,8 kg (SUP doska)



Všeobecné bezpečnostné upozornenia

NEDODRŽIAVANIE BEZPEČNOSTNÝCH POKYNOV TOHTO NÁVODU NA POUŽÍVANIE BY MOHLO MAŤ ZA NÁSLEDOK NEBEZPEČENSTVÁ AKO PORANENIA A SMŔŤ, NAPR. UTOPENÍM! VŠETKY BEZPEČNOSTNÉ UPOZORNENIA A POKYNY USCHOVAJTE PRE NESKORŠIE POUŽITIE!

⚠ POZOR! Vaša opatrnosť a vlastný odhad na vode sú mimoriadne dôležité. Nikdy nepreceňujte Vaše sily a riadiace schopnosti! Vždy sa držte v blízkosti brehu! Dbajte na poveternostnú situáciu, varovania pred búrkami alebo prípadné svetelné signály!

⚠ POZOR! Vždy prosím dodržiavajte bezpečnostné pravidlá a platné zákonné predpisy pre jazerá a otvorené vody, a pre Vašu vlastnú bezpečnosť vždy noste testovanú záchrannú vestu.

- Výrobok používajte vždy v súlade s pokynmi a informáciami na identifikačných štítkoch a v návode na používanie. Vždy sa uistite, že nie je prekročené maximálne zaťaženie, tlak vzduchu 1 bar (15 PSI) a počet osôb uvedený na výrobku a v návode na používanie. Vždy noste záchrannú vestu.
- Na výrobku nevykonávajte žiadne technické zmeny. Akékoľvek zmeny akéhokoľvek druhu ovplyvnia funkčnosť produktu a vedú k strate garančného nároku.
- Nemeňte základnú štruktúru produktu, pretože to môže ovplyvniť bezpečnosť.
- Rešpektujte údaje uvedené na štítku výrobcu.
- Používaním tohto produktu uznávate Vašu povinnosť získať potrebné vedomosti a zručnosti potrebné pre vodné športy a navigáciu na vodných plochách. Toto platí aj pre dodržiavanie platných pravidiel a zákonov. Bezpečnosť na vode je výsledkom interakcie používateľa, počasia a vodných podmienok. Používaním tohto produktu akceptujete, rozumiete a rozoznávate riziká spojené s veslovacím športom.
- Nafúknutá SUP doska, veslo a lopatky sú tvrdé a môžu eventúálne spôsobiť poranenia.
- Pri transporte produktu dávajte pozor na okolostojace osoby.



⚠ VAROVANIE! NEBEZPEČENSTVO OHROZENIA ŽIVOTA A NEBEZPEČENSTVO NEHODY

PRE MALÉ A STARŠIE DETI! Nikdy nenechajte deti bez dozoru s obalovým materiálom a výrobkom. Existuje nebezpečenstvo zadusenia obalovým materiálom a nebezpečenstvo ohrozenia života v dôsledku usmrtenia a / alebo utopenia. Deti často podceňujú nebezpečenstvá. Držte deti vždy v bezpečnej vzdialenosti od výrobku.

- Tento výrobok nie je určený na to, aby ho používali osoby (vrátane detí) s obmedzenými fyzickými, senzorickými alebo duševnými schopnosťami alebo s nedostatočnými skúsenosťami a / alebo znalosťami, s výnimkou prípadov, keď sú pod dozorom osoby zodpovedajúcej za ich bezpečnosť, alebo ak od tejto osoby dostali inštrukcie týkajúce sa používania výrobku. Deti by mali byť pod dozorom, aby sa zabezpečilo, že sa s výrobkom nebudú hrať.

● Používateľsky definované bezpečnostné upozornenia

- Keď ste s výrobkom na vode, noste záchrannú vestu.
- Buďte na vode opatrný a konajte obozretné.
- Produkt nepoužívajte, ak ste pod vplyvom drog, liekov alebo alkoholu.
- Nikdy nepreceňujte Vaše sily, ovládaci talent a schopnosti. Buďte si vedomý Vašich hraníc. Veslovanie môže byť nebezpečné a fyzicky náročné. Vždy sa držte čo najbližšie k brehu a pobrežiu.
- Nepoužívajte výrobok pri povodniach alebo prílive. Veslujte iba za bezpečných poveternostných podmienok.
- Informujte sa o aktuálnych poveternostných podmienkach a kontrolujte predpovede počasia. Dbajte na varovania pred búrkami alebo prípadné svetelné signály.
- Výrobok nikdy nepoužívajte pri vetre, ktorý fúka z pevniny smerom k vodnej ploche. Môže Vás ľahko odviať.
- Pred veslovaním skontrolujte vodu, či v nej nie sú skaly, kotviská, silné vlny a iné riziká. Dávajte

pozor na vetry vejúce smerom von od pobrežia a prúdy, zmeny prílivu a odlivu, hladiny riečnej vody ako aj na prekážky vo vode a nad vodou. Zdržiavajte sa v chránených pobrežných zónach do 150 m.





- Udržiavajte bezpečný odstup od dravých prúdov, vírov, plávajúcich objektov a iných prekážok.
- Vždy dodržiavajte miestne predpisy pre lodnú dopravu.
- Ak je to potrebné, noste ochrannú prilbu.
- Vždy používajte lanko, aby ste zabránili odplaveniu SUP dosky od Vás.
- Noste oblečenie vhodné pre aktuálne počasie a vodné podmienky. Pri veslovaní v chladnejšom počasí noste neoprénový oblek. Hrozí nebezpečenstvo podchladenia!
- Upevnite lanko o seba a SUP dosku. Ak použijete lanko, mohlo by Vás v prípade straty kontroly hodiť o SUP dosku. Dbajte na to, aby sa Vám lanko neomotalo okolo tela alebo chodidiel.
- Nepádujte sami, vždy spolu s ostatnými.
- Informujte ostatných, keď idete na vodácky výlet. Vždy si vezmite so sebou identifikačné doklady.
- Ak produkt používate mimo určených kúpacích oblastí, uistite sa, že Vás neustále sleduje iná osoba.
- Pri veslovaní dávajte pozor na ostatné osoby, ktoré sa nachádzajú vo vode.
- Nepoužívajte výrobok v blízkosti lodnej dopravy, iných vodných vozidiel, priehrad, splavov a iných zdrojov nebezpečenstva.
- Nepoužívajte výrobok v situáciach, v ktorých by ste mohli zraniť ostatných, ako napr. kúpanie sa osoby alebo plavcov.
- Nerovnomerné rozloženie nákladu alebo osôb na SUP doske ovplyvňuje stabilitu, rovnováhu ako aj správanie výrobku. To môže viesť k prevráteniu. Pri veslovaní sa vždy uistite, že je Vaša hmotnosť na doske rozložená čo najrovnomernejšie.
- Akákoľvek zmena v rozdelení nákladu alebo osôb na SUP doske (napríklad prídanie rybárskeho náradia, radaru, sklápacieho stožiaru, motora atď.) môže značne ovplyvniť stabilitu, rovnováhu a správanie SUP dosky.

● Bezpečnostné pokyny špecifické pre výrobok

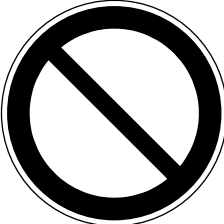

- Nafukovacie výrobky sú citlivé na chlad. Výrobok nikdy neskladajte ani nenafukujte pri teplotách pod 15 °C.
- Napumpujte výrobok s tlakom od 0,8 bar (12 psi) do maximálne 1 bar (15 psi).
- Nepokúšajte sa výrobok nafúknuť pomocou kompresora bez funkčného tlakového spínača kompresora, ktorý zastaví nafukovanie výrobku, akonáhle tlakomer zobrazí 1 bar (15 psi).
- Ak sa tlak vzduchu vo výrobku zvýši na priamom slnku, musí sa vyrovnať vypustením vzduchu.
- Ak tlak presiahne 1 bar (15 psi), otvorte ventil a vypustíte toľko vzduchu, aby sa prevádzkový tlak opäť dostal do bezpečného prevádzkového rozsahu.
- Dbajte na to, aby výrobok - platí to najmä v napumpovanom stave - neprišiel do styku s kameňmi, štrkom alebo ostrými predmetmi a nebrúsil alebo neškrabal po drsných povrchoch, inak by mohlo dôjsť k poškodeniu.
- Nenechávajte výrobok dlhší čas ležať na slnku, ale umiestnite ho do tieňa. Pokiaľ výrobok dlhšiu dobu nepoužívate, napr. v zime, skladujte ho mierne nafúknutý a mimo mrazu.
- Na pripojenie do poistných ventilov používajte iba dodané alebo vhodné pumpové adaptéry. Použitie iných adaptérov by mohlo poškodiť ventily.
- Výrobok príliš nenafukujte, inak hrozí nebezpečenstvo roztrhnutia švov. Po nafúknutí ventil opäť dobre uzavrite.
- Zabráňte kontaktu s horúcimi, ostrými, špicatými alebo nebezpečnými predmetmi, chemikáliami alebo kvapalinami. Ak k tomu predsaden dôjde, produkt dôkladne skontrolujte ohľadom netesností alebo iných poškodení. Na SUP dosku so sebou neberte žiadne ostré alebo špicaté predmety.
- Chráňte výrobok pred ohňom a horúcimi predmetmi (napríklad horiace cigarety).
- SUP dosku neprepravujte v nafúkanom stave na vozidlách.

● Piktogramy

⚠ VAROVANIE! Pred používaním výrobku venujte pozornosť piktogramom umiestneným na výrobku. V opačnom prípade môže dôjsť k poraneniám a/alebo k vzniku vecných škôd.

	Všeobecná výstražná značka
	Všeobecná príkazová značka
	Všeobecný zákazový znak
	Žiadna ochrana proti utopeniu.

	Najskôr si prečítajte návod na obsluhu.
	Nepoužívajte pri vetre smerujúcom von od pobrežia.
	Nepoužívajte pri prúde smerujúcom von od pobrežia.
	Nevhodné pre deti mladšie ako 14 rokov.
	Počet používateľov: Dospelí 1, deti 0

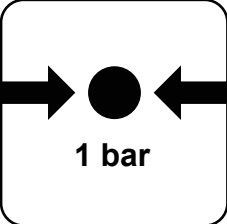
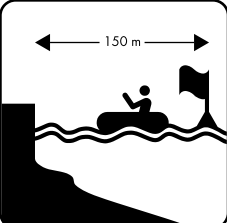
	Iba pre plavcov!
 150 kg (330 lbs.)	Maximálna nosnosť.
	Maximálna nosnosť
	Prípustný prevádzkový tlak: 1 bar, 15 psi
	Bezpečná vzdialenosť k brehu: 150 m

	Vzduchové komory nenafúkajte úplne.
	Nepoužívajte pri lámajúcich sa vlnách.
	Nepoužívajte v divokých vodách.

● Pred prvým použitím

- Pred použitím tohto produktu by ste mali absolvovať vhodný kurz, navštíviť certifikovanú školu pre vodné športy alebo byť poučený skúseným športovcom.
- Nepreťažujte produkt nad 150 kg. Dbajte na to, aby bola hmotnosť rovnomerne rozložená. V opačnom prípade hrozí nebezpečenstvo poranenia a/alebo poškodenia výrobku.
- Pred každým použitím skontrolujte všetky časti produktu, či nie sú poškodené, opotrebované, ohľadom netesnosti, prasklín alebo iných poškodení.
- Výrobok nepoužívajte, ak je poškodený.
- Skontrolujte tlak vzduchu v SUP doske. Skontrolujte tiež, či je ventil pevne uzavretý a či je uzáver ventilu **1e** nasadený, aby do ventilu nemohol

vniknúť piesok a nečistoty. Dávajte pozor na možnú stratu tlaku v SUP doske.

- Výrobok nikdy nenechávajte na vode bez dozoru. Prúd môže výrobok rýchlo odplaviť tak, že plavec ho už nedokáže dobehnúť.

● Rozvinutie SUP dosky

- Vyberte vhodný rovný a čistý povrch s dostatočným priestorom na rozbalenie a rozvinutie výrobku.
- Odstráňte celý obalový materiál z výrobku.
- Uistite sa, že sú všetky jednotlivé diely prítomné a v bezchybnom stave.

- Pri rozvinutí SUP dosky [1] sa uistite, že na zemi nie sú žiadne objekty s ostrými hranami, ako napríklad črepiny, kamienky, štrk alebo žeravé uhľiky či cigarety.

Poznámka: Najneskôr pri druhej montáži SUP dosky by ste ju skontrolovať ohľadom prípadných poškodení ako napr. diery a praskliny. Za týmto účelom si prečítajte kapitolu „Opravy a údržba“, kde nájdete informácie o tom, ako je možné ich utesniť. Ak už ste na vode, nie je možné eventuálne škody opraviť.

- Rozviňte SUP dosku [1] a odstráňte ochranu plutvy [15] z plastovej peny z oboch plutiev.

Poznámka: Nevyhadzujte ochranu plutvy [15]. Potrebujete ju pre ochranu pevných plutiev SUP dosky [1] po jej použití.

● Napumpovanie SUP dosky

- Vyvarujte sa nadmerného nafukovania, inak hrozí preťahnutie alebo dokonca pretrhnutie švov. Pumpujte iba do tlaku 1 bar (15 psi).
- Tlak vzduchu sa pri zahrievaní slnkom zvýši. V takom prípade znížte tlak vzduchu vypustením vzduchu zo SUP dosky [1].
- Na nafúknutie SUP dosky [1] použite priloženú vzduchovú pumpu [13]. Alternatívne môžete na nafukovanie použiť aj bežné nožné pumpy alebo piestové čerpadlá s dvojitým zdvihom s príslušnými nástavcami a manometrom.

⚠ Ihlu ventilu [1b] otvárajte iba pre napumpovanie resp. vypustenie vzduchu. Inak by sa mohla zašpiniť.

- Oblasť okolo ventilu [1a] musí byť vždy suchá a čistá. Skontrolujte, či je ventil [1a] bez nečistôt.
- Dbajte na to, aby sa do ventilu [1a] nedostal piesok alebo iné nečistoty.
- Na nafukovanie sú vhodné aj ručné čerpadlá a elektrické čerpadlá v kombinácii s kompresorom s funkciou automatického vypínania. Tieto čerpadlá sú prednastavené na 15 PSI; akonáhle sa dosiahne tento tlak vzduchu, čerpadlo sa automaticky vypne.

Na nafukovanie SUP dosiek nepoužívajte kompresory bez funkcie automatického vypínania.

- Prišróbujte uzáver závitú [14a] hadice [14] na vonkajší závit [13a] prípojky vzduchovej pumpy [13]. Dbajte na to, aby ste hadicu [14] naskrutkovali na závit označený s „INF“ (obr. B).
- Vzduchovú pumpu [13] nastavte na dvojitý zdvih, otočte páku vpredu doprava (obr. F1). Teraz napumpujte SUP dosku [1].

- Akonáhle zistíte, že potrebujete veľkú silu, prepnite vzduchovú pumpu [13] na jeden zdvih; nastavte preto páku vpredu do zvislej polohy. Teraz môžete pokračovať v nafukovaní s podstatne menšou námahou.

Poznámka: Rukoväť vzduchovej pumpy [13]

neťahajte úplne hore, len natoľko, aby Vaše paže ostali vystreté (obr. F2). Teraz použijete na pumpovanie Vašu telesnú hmotnosť tak, že si iba pokľaknete. Ramená pritom ostanú naďalej vystreté. Tak nepumpujete pomocou ramenných svalov, ale prostredníctvom Vašej telesnej hmotnosti (obr. F3).

- Napumpujte SUP dosku [1] pomocou vzduchovej pumpy [13] až do odporúčaného tlaku 1 bar (15 psi). Manometrom kontrolujte tlak.
- Zastavte pumpovanie, akonáhle manometer ukáže 1 bar (15 psi).

Pri nafukovaní dodržiavajte túto postupnosť:

1. Najskôr napumpujte vzduchovú komoru s ventilom číslo 1. Ventily sú označené s 1 a 2.
2. Otočte hlavu ventilu v smere hodinových ručičiek tak, aby vychádzala nahor (obr. C1).

3. Následne otočte ventil 2 a otočte hlavu ventilu proti smeru hodinových ručičiek a súčasne tlačte smerom dole (obr. C4). Vaša SUP doska [1] je teraz pripravená na nafúknutie.
4. Začnite s ventilom 1 vložení prípojky hadice [14b] do ventilu [1a] a jeho dotiahnutím otáčaním v smere hodinových ručičiek až na doraz (obr. C2).

Poznámka: Hlava ventilu musí byť v uzavretej polohe.
5. Potom nafúknite druhú vzduchovú komoru cez ventil číslo 2. Za týmto účelom otočte hlavu ventilu v smere hodinových ručičiek tak, aby vychádzala nahor (obr. C1), nasadíte hadicu pumpy ako pri ventile 1, a začnite pumpovať. Pretože vnútorná vzduchová komora má iba malý objem, nechajte páku vpredu na vzduchovej pumpe [13] kolmo, aby ste pumpovali s minimálnym úsilím.
6. Koniec hadice vytočte proti smeru hodinových ručičiek z ventilu [1a] a nasadíte uzáver ventilu [1e] na ventil [1a].
7. Pevne utiahnite uzáver ventilu [1e] v smere hodinových ručičiek.

● Montáž US-plutvy (obr. E)

- Zaveďte kovovú platničku [12a] do otvoru v strede výrezu a posuňte ju dopredu.

Poznámka: Môžete použiť skrutku [12b], aby ste dosku posúvali pozdĺž výrezu.
- Zaveďte zadnú časť US-plutvy [12] do plutvovej schránky a posuňte ju dozadu. Zaveďte prednú časť US-plutvy [12] do plutvovej schránky a zasuňte US-plutvu [12] natoľko dopredu, že sa otvor v plutve nachádza nad otvorom kovovej platničky [12a].
- Zaveďte skrutku [12b] do otvoru v plutve a pevne ju zošróbujte spolu s kovovou platničkou [12a], aby ste zafixovali US-plutvu [12].

Poznámka: Dbajte vždy na to, aby plutvy pri nosení SUP dosky [1] ukazovali smerom k Vám. Buďte obzvlášť opatrný pri veternom počasí, aby ste SUP doskou [1] nikoho nezranili.

● Montáž jednoduchého vesla (obr. K)

- Uvoľnite uzamykaciu páku [4a] z predĺžovacej tyče [4].
- Zastrčte tyč vesla [3] do predĺžovacej tyče [4].
- Roztiahnite tyč vesla [3], až kým nedosiahnete želanú dĺžku.

Poznámka: Informácie o odporúčanej dĺžke vesla nájdete v kapitole „Nastavenie dĺžky vesla“.
- Zatlačte uzamykaciu páku [4a] na predĺžovacej tyči [4] nadol, aby ste aretovali tyč vesla [3].
- Zastrčte lopatku vesla [2a] do otvoru predĺžovacej tyče [4]. Dbajte na to, aby bol aretačný kolík úplne zasunutý do otvoru pre kolík v lopatke vesla [2a]. Kolík predĺžovacej tyče [4] musí počutelne zacvaknúť, keď zapadne do otvoru pre kolík v lopatke vesla [2a].

● Montáž dvojitého vesla (obr. K)

- Uvoľnite uzamykaciu páku [4a] z predĺžovacej tyče [4].
- Zastrčte druhú lopatku vesla [2b] do konca predĺžovacej tyče [4] s uzamykacou pákou [4a]. Vytočte druhú lopatku vesla [2b] do želaného uhla.
- Zatlačte uzamykaciu páku [4a] na predĺžovacej tyči [4] nadol, aby ste aretovali druhú lopatku vesla [2b].
- Zastrčte lopatku vesla [2a] do otvoru predĺžovacej tyče [4]. Dbajte na to, aby bol aretačný kolík úplne zasunutý do otvoru pre kolík. Kolík predĺžovacej tyče [4] musí počutelne zacvaknúť, keď zapadne do otvoru pre kolík.

● Demontáž produktu

- Pre demontáž si vyberte čistý, rovný povrch s dostatkom priestoru.
- Demontáž obsahuje nasledujúce kroky:
 - Odstránenie US-plutvy [12] a iných častí príslušenstva (opora pre chodidlo [18], sedlo [16])
 - Vypustenie vzduchu zo SUP dosky [1]
 - Zrolovanie SUP dosky [1]
 - Demontáž vesla a jeho častí

Poznámka: Odstráňte US-plutvu [12] predtým, ako vypustíte vzduch zo SUP dosky [1].

Demontáž US-plutvy:

- Pri demontáži US-plutvy [12] postupujte v opačnom poradí ako je uvedené v kapitole „Montáž US-plutvy“.

Demontáž vesla:

- Pri demontáži vesla postupujte v opačnom poradí ako je uvedené v kapitole „Montáž jednoduchého vesla“ resp. „Montáž dvojitého vesla“.

Vypúšťanie vzduchu (obr. C):

- Položte suchú SUP dosku [1] plocho na podlahu a otvorte oba uzávery ventilu [1e] stlačením ihly ventilu [1b] nadol a súčasným otáčaním v smere hodinových ručičiek.
- Ihlu ventilu [1b] stlačte iba mierne nadol, aby vzduch pomaly vychádzal.
- Vypustíte vzduch.
- Alternatívne môžete vzduchovú pumpu [13] použiť na čo najplochejšie poskladanie SUP dosky [1] tak, že hadicu [14] pripievate k vzduchovej pumpke [13] naopak (Deflate). Zapojte hadicu [14] do jedného z ventilov [1a]. Hlava ventilu sa pritom musí nachádzať dole. Otočte hlavu ventilu doprava (obr. C4), pumpujte a odsajte pritom zvyšný vzduch zo SUP dosky [1], kým nebude úplne plochá.
- Následne otočte hlavu ventilu proti smeru hodinových ručičiek tak, aby vychádzala nahor (obr. C1).
- Teraz položte SUP dosku [1] plocho na zem (obr. N1).
- Potom SUP dosku [1] preložte a položte prednú časť na zadnú časť (obr. N2).
- Potom ešte raz preložte zadnú časť na prednú časť a síce potiaľ, aby vonkajšie plutvy pod SUP doskou [1] neboli zalomené (obr. N3).
- ❗ **Neskladajte SUP dosku [1] pozdĺž vonkajších hrán plutvovej schránky. To vedie k nadmernému napätiu v SUP doske [1].**
- Teraz preložte opačnú stranu približne po stred (obr. N4).

- Následne ešte raz preložte SUP dosku [1] na opačnú stranu tak, aby boli vonkajšie plutvy navrchu (obr. N5).
- Pevne stiahnite SUP dosku [1] pásom.
- Ochranu plutiev [15] nasaďte na plutvy tak, aby v zabalenom stave zostali rovno.

● Používanie výrobku

● Nastavenie dĺžky vesla

- Zaujmite rovný postoj a natiahnite jednu ruku nahor; ohnite dľaň približne v pravom uhle (obr. J).
- Otvorte uzamykaciu páku [4a] na Vašom vesle a vysuňte nástavec nahor, až kým rukoväť vesla pasuje do Vašej ohnutej dlane.

Poznámka: Na zaistenie optimálnej manipulácie musí byť druhá lopatka vesla [2b]/tyč vesla [3] pevne spojená pomocou zaisťovacej páčky [4a] s predĺžením [4]. V prípade potreby musíte nastaviť skrutky zaisťovacej páčky [4a], aby sa zaistilo pevné osadenie druhej lopatky vesla [2b]/tyče vesla [3].

- Zatvorte aretáciu zaisťovacej páčky [4a]. Vaše veslo je teraz nastavené na správnu dĺžku.

❗ **Dôležité: Nevyťahujte tyč vesla [3] nad označenie „STOP“. Veslo potom už nie je stabilné a hrozí riziko jeho zlomenia.**

● Používanie na vode

Poznámka: Keď prenášate SUP dosku [1] vo veterných podmienkach, dbajte na to, aby ste nikoho nezranili. Držte plutvy stále v smere Vášho tela.

Poznámka: SUP dosku [1] môžete používať stojac alebo sediac.

Používanie v stojci:

- V tejto polohe použite lanko [9] ako dodatočné bezpečnostné opatrenie.
- Nepripievajte si lanko [9] k členku, keď použivate SUP dosku [1] na tečúcej vode, napr. na vode so silnými prúdmi ako sú potoky a rieky.
- Lanko [9] si vždy pripievate o Váš členok, keď vietor fúka smerom von od pobrežia.

- Ak sa na vode dostanete do núdzovej situácie, v každom prípade ostaníte na SUP doske [1]. Najmä pri silnom vetre vejúcom smerom von od brehu by ste za žiadnych okolností nemali opustiť SUP dosku [1], inak by ste sa mohli utopiť. V takom prípade na seba upozorníte medzinárodným núdzovým signálom: Postavte sa alebo si sadnite na Vašu SUP dosku [1] a pomaly a zreteľne dvíhajte a spúšťajte bočne vystreté ramená (obr. P).
- Pre upevnenie lanka [9] postupujte podľa obrázka G:
 1. Upevnite lanko [9] na zadnom D-krúžku [1c].
 2. Pretiahnite pútko lanka [9b] cez D-krúžok [1c].
 3. Pretiahnite upevnenie lanka [9a] cez pútko lanka [9b].
 4. Ak používate SUP dosku [1] v hlbšej vode stojac, pripevnite si lanko [9] k nohe/členku (obr. H/I).

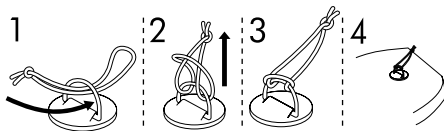

Používanie v sede:

Aby ste mohli SUP dosku [1] používať v sede, musíte namontovať oporu pre chodidlo [18] a sedlo [16] (obr. O). Postupujte pritom nasledovne:

Pripevnenie opory pre chodidlo [18]:

- Preveďte koniec rúrky opory pre chodidlo [18] z boku cez prvé pútko [19].
- Opačnú stranu preveďte cez druhé pútko [19], kým obidve neležia v strede SUP dosky [1].

Pripevnenie sedla [16]:

- Umiestnite sedlo [16] na SUP dosku [1] tak, aby boli Vaše nohy mierne ohnuté, keď sa Vaše päty dotknú opory pre chodidlo [18].

Poznámka: Odstup k opore pre chodidlo je veľmi dôležitý. Nastavte ho správne, aby ste mohli efektívne využívať oporu pre chodidlo [18].

- Zaujmite polohu v sede, vzopnite sa oboma rukami nahor a zadok zasuňte dozadu do

sedadla [16]. Opierku chrbta nastavte tak, aby ste sedeli rovno.

- Sedlo [16] zafixujte pripevnením karabín štyroch nastaviteľných pásov [17] k D-krúžkom [1c] na SUP doske [1].
- Nasadte sedlo na SUP dosku [1], vnútorná opierka chrbta musí smerovať k opore pre chodidlo [18].
- Pripojte opierku chrbta tak, že zaháknete štyri pásy [17] s karabínami do štyroch D-krúžkov [1c] na zadnej strane SUP dosky [1].
- Umiestnite sedlo [16] tak, aby Vaše mierne ohnuté nohy dosiahli oporu pre chodidlo [18].

Nastupovanie na SUP dosku (obr. L):

- Postavte sa bočne vedľa dosky (obr. L1).
- Veslo položte na SUP dosku [1] v pravom uhle k pozdĺžnej osi SUP dosky, kúsok pred transportnou rukoväťou dosky [1d] (obr. L2).
- Teraz si v plytkej vode kľaknite za veslom na SUP dosku (obr. L3). Dotknite sa vesla bez toho, aby ste ho nadvihli. Ruky sú rozťahnuté.
- Teraz dajte jedno chodidlo dopredu a položte ho na SUP dosku [1] asi vo výške transportnej rukoväte dosky [1d] (obr. L4). Druhé chodidlo položte tiež vedľa transportnej rukoväte dosky [1d].
- Naširoko sa postavte na SUP dosku [1], ideálne zľava a zprava vedľa transportnej rukoväte dosky [1d].
- Teraz si úplne kľaknite mierne dozadu a súčasne nadvihnite veslo vodorovne nahor (obr. L5).
- Následne sa pomaly postavte; veslo Vám pomôže udržať rovnováhu. Teraz stojíte na doske s rozkročenými nohami (obr. L6) a môžete začať veslovať.

Správna technika veslovania (obr. M):

Poznámka: Horné rameno, ktorého ruka drží rukoväť vesla, by mala byť počas procesu veslovania vždy vystretá.

- Veslo ponorte do vody čo najbližšie vpredu vedľa SUP dosky [1] (obr. M1). Spodné rameno, ktorého ruka uchopuje veslo približne v šírke ramien, je pritom tiež predĺžené (obr. M2).
- Teraz s natiahnutým horným ramenom pritiahnite veslo s dolným ramenom k sebe (obr. M3). Pritom ohnite predlaktie. Lopatku vesla by ste

mali vytiahnuť z vody vo výške Vašich chodidiel (M4). Proces zopakujte.

● Transport

- SUP dosku [1] neprepravujte v nafúknutom stave na vozidlách.

Ruksak [10]:

- Všetko príslušenstvo môžete za účelom transportu alebo uskladnenia uložiť v ruksaku [10].
- Demontujte výrobok podľa popisu v kapitole „Demontáž produktu“.
- Uistite sa, že je úplne čistý, suchý a zrolovaný.
- SUP dosku [1] so všetkými samostatnými dielmi a príslušenstvom, ktoré sú uložené v suchom vaku [8], vložte do ruksaku [10] (maximálna nosnosť: 25 kg).

Suchý vak [8]:

Poznámka: Myslite na to, že suchý vak [8] nie je vodotesný. Neukladajte doň žiadne citlivé predmety ako napr. fotoaparáty.

- Do suchého vaku [8] uložte menšie príslušenstvo.
- Zatvorte suchý zips.
- Dvakrát ohnite suchý zips.
- Suchý vak [8] pevne uzavrite pásom a sponou.

● Skladovanie

- Výrobok skladujte na suchom mieste chránenom pred prachom a slnečným žiarením, na ktorom nie je vystavený veľkým teplotným výkyvom.
- V prípade dlhšieho nepoužívania odporúčame skladniť SUP dosku [1] plocho ležiac, prípadne s trochou vzduchu vnútri.
- Produkt skladujte mimo dosahu detí na bezpečnom mieste.
- Na SUP dosku [1] nekladte žiadne ťažké ani ostré predmety.
- Pred uskladnením nefahajte produkt cez tvrdé a abrazívne povrchy.
- Uistite sa, že medzi záhybmi SUP dosky [1] nie je žiadny piesok alebo štrk. Pri skladovaní to môže viesť k oderu alebo dieram.

- Po dlhšom skladovaní skontrolujte produkt ohľadom opotrebovania alebo stárnutia.
- Ak SUP dosku [1] skladujete v chladnom počasí dlhšiu dobu zrolovanú, môže materiál popraskať.

● Čistenie a starostlivosť

- Nepoužívajte agresívne čistiace prostriedky, kefy s kovovými alebo nylonovými štetinami resp. žiadne ostré alebo kovové predmety ako nože.
- Používajte iba jemné čistiace prostriedky.
- Čistite SUP dosku [1] po každom použití, keď je ihla ventilu [1b] zatvorená.
- Odstráňte US-plutvu [12] ako je uvedené v kapitole „Demontáž US-plutvy“.
- SUP dosku [1] položte na čistý, suchý a rovný povrch.
- Opláchnite SUP dosku [1] a US-plutvu [12] ne-slanoú vodou a jemným mydlom, aby ste z oboch odstránili kryštáliky soli, zrnká piesku a iné nečistoty.
- Potom SUP dosku [1] pretrite suchou a mäkkou handričkou. Následne nechajte SUP dosku [1] a US-plutvu [12] dôkladne vyschnúť.

● Oprava a údržba

- **VAROVANIE!** Všetky opravy vykonávajte na dobre vetranom mieste a zabráňte vdychovaniu toxických výparov. Zabráňte kontaktu s pokožkou alebo očami. Uchovávajte všetky opravné materiály (lepidlo, rozpúšťadlá atď.) mimo dosahu detí.
- **VAROVANIE!** Švy nemožno opraviť zlepením. Iba výrobca SUP dosky [1] môže vykonávať opravy švov.
- Väčšie diery nikdy neopravujte sami. Menšie diery môžete opraviť pomocou priloženej opravnej súpravy.
- Pred každým použitím skontrolujte SUP dosku [1] ohľadom príp. straty tlaku, dier alebo trhlín. Ak zo SUP dosky [1] uniká vzduch, môže to byť spôsobené netesným ventilom [1a], defektným ventilom [1a] alebo dierou v samotnej doske [1].

● Opravy na ventilie

Pri kontrole tesnosti ventilov [1a] postupujte takto:

- Otočte uzáver ventilu [1e] proti smeru hodinových ručičiek a vyberte ho z ventilu [1a].
- Uistite sa, že vo ventilie [1a] nie je piesok alebo iné cudzie predmety.
- Zaskrutkujte ihlu ventilu [1b].
- Otočte uzáver ventilu [1e] proti smeru hodinových ručičiek a vyberte ho z ventilu [1a].
- Nasadte ventilový kľúč [11] na ventil [1a], až kým úplne neobklopuje ventil [1a].
- Uťahnite uzáver ventilu [1e] v smere hodinových ručičiek.
- Zatvorte ventil [1a] s uzáverom ventilu [1e].
- Úplne napumpujte SUP dosku [1].
- Zatvorte ventil [1a].
- Nalejte mydlovú vodu na oblasť okolo ventilu [1a]. Ak sa nevytvárajú bublinky, je ventil [1a] vzduchotesný. Ak sa však okolo ventilu [1a] vytvoria mydlové bublinky, uniká vzduch. Ventil [1a] musí byť buď utiahnutý alebo vymenený.

Pevné utiahnutie ventilu [1a] (obr. D):

⚠ VAROVANIE! Nikdy nepoužívajte ventilový kľúč [11] na utiahnutie ventilu [1a], keď je SUP doska [1] pod tlakom. V opačnom prípade vzniká nebezpečenstvo poranenia.

- Nasadte ventilový kľúč [11] na ventil [1a], až kým úplne neobklopuje ventil [1a]. Ventil [1a] dotiahnite otáčaním v smere hodinových ručičiek.
- Zopakujte test s mydlovou vodou.
- Ak sa po utiahnutí okolo ventilu [1a] stále tvoria mydlové bublinky, musí sa vymeniť za nový.

Výmena ventilu [1a] (obr. D):

- Nasadte ventilový kľúč [11] na ventil [1a], až kým úplne neobklopuje ventil.
- Vytočte uzáver ventilu [1e] von proti smeru hodinových ručičiek a vyberte defektný ventil [1a] z ventilového sedla.
- Nasadte nový ventil [1a] do ventilového sedla. Pre čo najlepšie utesnenie sa odporúča naniesť okolo ventilu [1a] malé množstvo silikónového maziva alebo vazelíny.
- Nasadte ventilový kľúč [11] na ventil [1a] a utiahnite ho v smere hodinových ručičiek.

Poznámka: Ak je ventil [1a] netesný a dotiahnutie pomocou ventilového kľúča [11] nepomohlo, vyskrutkujte hornú časť ventilu [1a] pomocou ventilového kľúča [11] celkom von. Odstráňte z membrány ventilu eventuálne malé nečistoty. Po zaskrutkovaní skontrolujte, či je ventil [1a] tesný.

● Opravy na SUP doske

⚠ Predtým, ako po oprave znovu použijete výrobok vo vode, skontrolujte, či je opravná záplata [7] vzduchotesná a správne utesnená. V žiadnom prípade sa nepokúšajte sami opravovať väčšie poškodené miesta. Odnesť výrobok do odborného servisu.

Hľadanie diery:

- Oblasť SUP dosky [1], v ktorej predpokladáte diery, natrite mydlovou vodou. Mydlové bublinky sa tvoria tam, kde vzduch uniká zo SUP dosky [1].
- Označte príslušnú oblasť.
- SUP dosku [1] opláchnite čistou vodou a pred začatím opravy ju utrite dosucha.

Oprava diery:

- Otvory opravujte iba vhodným lepidlom. Lepidlo [6] je súčasťou dodávky. Opravy s nevhodným lepidlom môžu viesť k ďalšiemu poškodeniu. Príslušné lepidlá nájdete tiež v špecializovaných predajniach.
- Keď nájdete diery alebo diery, vypustíte všetok vzduch zo SUP dosky [1].
- Miesto, ktoré sa má opraviť, dôkladne očistite.
- Vyčistenú oblasť vysušte.
- Zmerajte a odstrihnite opravnú záplatu [7], ktorá by mala byť dostatočne veľká, aby pokryla poškodenú oblasť plus 1,5 cm dookola.
- **Poznámka:** Pokiaľ je to možné, zabezpečte, aby bol, povrch okolo poškodeného miesta a tiež opravná záplata [7] zaručene bez mastnoty.
- Lepidlo [6] rovnomerne naneste na povrch okolo poškodenej oblasti ako aj na samotnú opravnú záplatu [7].
- Nechajte lepidlo cca. 3–4 minúty schnúť (pri teplote cca. 20–25 °C).

- Opravnú záplatu [7] položte na povrch SUP dosky tak, aby obidve lepiace plochy smerovali k sebe.
- Opravnú záplatu [7] pritlačte na SUP dosku [1] tvrdým predmetom.

Poznámka: Uistite sa, že pracujete na rovnom povrchu bez záhybov alebo zvlnení. Zaobleným predmetom opatrne odstráňte všetky bubliny a pohybujte sa od stredu smerom von.

- Nechajte lepidlo minimálne 12 hodín schnúť.
- Po zaschnutí naneste viac lepidla okolo okrajov opravnej záplaty [7]. Stačí, ak necháte lepidlo v týchto švoch cca. 4 hodiny schnúť.

● Údržba vzduchovej pumpy

- Zabezpečte, aby bola vzduchová pumpa [13] pred a počas používania dobre namazaná.
- Ak chcete namazať vzduchovú pumpu [13], otvorte horný uzáver a na utesnené oblasti a vedenia naneste tenkú vrstvu oleja alebo maziaceho tuku. Používajte silikónový olej bez obsahu kyselín.

● Likvidácia

Obal pozostáva z ekologických materiálov, ktoré môžete odovzdať na miestnych recyklačných zberných miestach.

O možnostiach likvidácie opotrebovaného výrobku sa môžete informovať na Vašej obecnej alebo mestskej správe.

● Servis

SK Servis Slovensko
 Tel.: 0800 008158
 E-pošta: owim@lidl.sk

Introducción	Página	99
Especificaciones de uso	Página	99
Descripción de los componentes	Página	99
Volumen de suministro	Página	99
Características técnicas	Página	99
Indicaciones generales de seguridad	Página	100
Indicaciones de seguridad para el usuario	Página	100
Indicaciones de seguridad específicas del producto	Página	101
Pictogramas	Página	102
Antes del primer uso	Página	104
Desenrollar la tabla	Página	104
Hinchar la tabla	Página	104
Montar la quilla de tornillo	Página	105
Montar el remo simple	Página	105
Montar el remo doble	Página	106
Desmontar el producto	Página	106
Utilizar el producto	Página	107
Ajustar la longitud del remo	Página	107
Empleo en el agua	Página	107
Transporte	Página	108
Almacenamiento	Página	108
Limpieza y cuidados	Página	109
Reparación y mantenimiento	Página	109
Reparaciones de la válvula	Página	109
Reparaciones de la tabla	Página	110
Mantenimiento de la bomba de aire	Página	111
Eliminación	Página	111
Asistencia	Página	111

Tabla inflable de SUP

● Introducción

Enhorabuena por la adquisición de su nuevo producto. Ha elegido un producto de alta calidad. Familiarícese con el producto antes de la primera puesta en funcionamiento. Lea detenidamente el siguiente manual de instrucciones y las indicaciones de seguridad. Utilice el producto únicamente como se describe a continuación y para las aplicaciones indicadas. Guarde estas instrucciones en un lugar seguro. En caso de transferir el producto a terceros, entregue también todos los documentos correspondientes.

● Especificaciones de uso

Este producto ha sido diseñado como tabla de stand up paddle para su uso en zonas costeras protegidas hasta 150 m, en ningún caso debe emplearse en reservas naturales con zonas de criadero de animales. El producto está concebido para remar en zonas costeras protegidas, pequeñas bahías, pequeños lagos, ríos estrechos y canales. No utilice el producto en caso de fuertes vientos y / o en zonas de olas rompientes. El producto no es un dispositivo de flotación, tampoco es un juguete acuático ni un artículo apto para deportes de invierno. Solo debe ser utilizado por personas que sepan nadar. No es apropiado para niños menores de 14 años. Antes de utilizar este producto deberá realizar un correspondiente curso, acudir a una escuela certificada o recibir instrucciones de un deportista con experiencia. El producto está pensado únicamente para uso privado y no para uso comercial.

● Descripción de los componentes

1	Tabla	1e	Tapa de la válvula
1a	Válvula	2a	Hoja del remo
1b	Aguja de la válvula	2b	Segunda hoja del remo
1c	Anillo D	3	Barra del remo
1d	Mango de transporte de la tabla	4	Barra de extensión

4a	Palanca de bloqueo	12b	Tornillo
5	Set de reparación	13	Bomba de aire (con manómetro)
6	Adhesivo	13a	Rosca exterior
7	Parche de reparación	14	Manguera
8	Bolsa seca	14a	Racor roscado
9	Cuerda	14b	Conexión de manguera
9a	Fijación de la cuerda	15	Protector de quilla
9b	Correa de la cuerda	16	Asiento
10	Mochila	17	Cincha
11	Llave de válvula	18	Reposapiés
12	Quilla de tornillo	19	Correa
12a	Placa metálica	20a, 20b	adhesivo decorativo (Mistral)

● Volumen de suministro

- 1 tabla SUP hinchable (HG06954)
- 1 remo universal (HG05822 / HG08753)
- 1 bomba de aire con manómetro (HG06968)
- 1 reposapiés (HG06962 / HG08758))
- 1 asiento (HG06961 / HG08757)
- 1 mochila (HG06960 / HG08756)
- 1 bolsa seca (HG05824 / HG08755)
- 1 cuerda (HG05756(B) / HG08754)
- 1 set de reparación (HG06963 / HG08759)
- 1 quilla de tornillo (HG05756(D))
- 2 adhesivos decorativos (Mistral)
- 1 manual de instrucciones y montaje

● Características técnicas

Carga máx.:	150 kg
Máx. presión de aire:	1 bar (15 psi)
Dimensiones:	(hinchado): aprox. 320 x 84 x 15 cm (L x An x Al)

Dimensiones del paquete: Bolsa seca: aprox. 49 x 31 x 20,5 cm (Al x An x Ø de la base);

Volumen:	aprox. 10L
Mochila:	aprox. 95 x 44 x 25 cm
Peso:	aprox. 10,8 kg (Tabla)



Indicaciones generales de seguridad

¡EL INCUMPLIMIENTO DE LAS INDICACIONES DE SEGURIDAD INCLUIDAS EN ESTE MANUAL DE INSTRUCCIONES PUEDE PROVOCAR LESIONES O INCLUSO LA MUERTE, POR EJEMPLO POR AHOGAMIENTO! ¡CONSERVE TODAS LAS INSTRUCCIONES DE SEGURIDAD PARA FUTURAS CONSULTAS!

⚠ ¡ATENCIÓN! Es de vital importancia que sea cauteloso y precavido cuando esté en el agua. ¡Nunca sobrevalore su fuerza ni su capacidad de control! ¡Manténgase siempre cerca de la costa! Tenga siempre en cuenta las condiciones climáticas, la predicción del tiempo o posibles señales luminosas.

⚠ ¡ATENCIÓN! Por favor, respete siempre las normas de seguridad y las normativas legales vigentes para lagos y aguas abiertas y lleve siempre un chaleco salvavidas certificado.

- Utilice siempre el producto de acuerdo con el manual y la información recogida en las placas de identificación y en las instrucciones de funcionamiento. Tal y como se indica en el producto y en las instrucciones de funcionamiento, asegúrese siempre de no superar la carga máxima, la presión de aire de 1 bar (15 PSI) y el número de personas establecido. Utilice siempre un chaleco salvavidas.
- No realice modificaciones técnicas en el producto. Cualquier modificación, del tipo que sea, influye en la funcionalidad del producto y conlleva la anulación de la garantía.
- No cambie la estructura básica del producto, ya que esto puede afectar su seguridad.
- Cumpla las indicaciones recogidas en la placa del fabricante del producto.
- Al utilizar este producto, reconozca su obligación de adquirir los conocimientos y habilidades necesarios para los deportes acuáticos y la navegación en el agua. Esto se aplica también al cumplimiento de las normas y leyes pertinentes. La seguridad en el agua se obtiene como resultado de la interacción del usuario, el clima y las condiciones del agua. Al utilizar este producto,

acepta, comprende y reconoce los riesgos asociados a los deportes de remo.

- La tabla, el remo y las hojas son elementos duros y, en ciertas circunstancias, pueden provocar daños.
- Al transportar el producto tenga en cuenta a las personas que puedan estar alrededor.



⚠ ¡ADVERTENCIA! ¡PELIGRO MORTAL Y RIESGO DE ACCIDENTES PARA BEBÉS Y NIÑOS!

Nunca deje a los niños sin vigilancia con el material de embalaje o el producto. Existe riesgo de asfixia con el material de embalaje y riesgo de muerte por estrangulación y/o ahogo. Los niños no suelen ser conscientes de los peligros. Mantenga siempre el producto fuera del alcance de los niños.

- Aquellas personas (incluidos niños) con limitaciones físicas, sensoriales o psíquicas o sin la experiencia y/o los conocimientos suficientes sólo podrán utilizar el producto bajo la supervisión de una persona responsable de su seguridad o habiendo recibido de esta persona las indicaciones necesarias sobre cómo utilizar el mismo. Vigile a los niños para asegurarse de que no juegan con el producto.

● Indicaciones de seguridad para el usuario

- Utilice un chaleco salvavidas cuando esté en el agua con el producto.
- Sea precavido y actúe siempre con cautela sobre el agua.
- No utilice el producto si se encuentra bajo la influencia de drogas, medicamentos o alcohol.
- Nunca sobrevalore su fuerza, su capacidad de control ni sus habilidades. Sea consciente de sus límites. Los deportes de remo pueden ser peligrosos y exigentes a nivel físico. Manténgase siempre lo más cerca posible de la orilla o la costa.
- No utilice el producto en caso de inundaciones o mareas altas. Salga a remar solo si las condiciones climáticas son seguras.

- Infórmese sobre las condiciones meteorológicas actualizadas y consulte el pronóstico del tiempo. Tenga siempre en cuenta las alertas meteorológicas o posibles señales luminosas.
- Nunca utilice el producto con vientos offshore (vientos que soplan desde tierra hacia el cuerpo de agua). Estos podrían desviarle de su trayectoria.
- Antes de empezar a usar la tabla, revise el agua en busca de rocas, muelles, rizaduras y otros peligros. Tenga cuidado con los vientos offshore y las corrientes marinas, los cambios en las mareas, los niveles de aguas fluviales y los obstáculos dentro y por encima del agua. Manténgase siempre en zonas de costa protegidas de hasta 150 m.
- Manténgase a una distancia segura de rápidos, remolinos, residuos flotantes y otros obstáculos.
- Cumpla siempre las normativas locales sobre actividades marítimas.
- Utilice un casco si es necesario.
- Utilice siempre una cuerda para que la tabla no se aleje de usted.
- Utilice ropa adecuada al clima y a las condiciones del agua. Si hace frío, póngase un traje de neopreno para practicar este deporte. ¡Existe riesgo de hipotermia!
- Sujete la cuerda a sí mismo y a la tabla. Si pierde el control usando la cuerda, podría ser lanzado contra la tabla. Preste atención para que la cuerda no se le enrolle en el cuerpo ni en los pies.
- No vaya a remar solo, siempre debe estar acompañado de otras personas.
- Informe a otras personas si planea salir a remar. Lleve siempre documentos de identificación consigo.
- Si va a usar el producto fuera de las zonas de baño establecidas, asegúrese de que alguien lo esté observando en todo momento.
- Al remar, tenga cuidado con las demás personas que estén en el agua.
- No utilice el producto cerca de zonas de tráfico de barcos, otros vehículos acuáticos, presas, esclusas y otras fuentes de peligro.
- No utilice el producto en situaciones en las que pueda ocasionar daños a otros, por ej. a bañistas o nadadores en la playa.
- Una distribución desigual de la carga o de las personas sobre la tabla afecta a la estabilidad, el punto de equilibrio y el comportamiento del producto. Esto también puede provocar vuelcos. Al remar, intente repartir su peso de la manera más uniforme posible sobre la tabla.
- Cualquier cambio en la distribución de la carga o de las personas sobre la tabla (como agregar aparejos de pesca, radar, mástil basculante, motor, etc.) puede afectar significativamente a la estabilidad, el punto de equilibrio y el comportamiento de la tabla.

● Indicaciones de seguridad específicas del producto



- Los productos hinchables son sensibles al frío. No despliegue ni hinche el producto a temperaturas inferiores a 15 °C.
- Hinche el producto con una presión de 0,8 bar (12 psi) hasta una presión máxima de 1 bar (15 psi).
- No intente inflar el producto con un compresor que no tenga un presostato en perfecto estado de funcionamiento y que deje de inflar el producto cuando el manómetro marque 1 bar (15 psi).
- En caso de que la presión de aire del producto aumentara con la exposición directa del sol, esto deberá compensarse dejando salir algo de aire.
- Si la presión supera 1 bar (15 psi), abra la válvula y deje salir todo el aire necesario para que la presión de funcionamiento vuelva al rango de funcionamiento seguro.
- Asegúrese de que el producto, especialmente cuando esté hinchado, no entre en contacto con piedras, grava u objetos afilados ni se arrastre por encima de superficies desiguales, de lo contrario podrían producirse daños.
- No deje el producto al sol durante mucho tiempo, colóquelo en un lugar con sombra. Si no va a utilizar el producto durante mucho tiempo, por

ej. en invierno, guárdelo ligeramente hinchado y protegido frente a heladas.





- Utilice únicamente el adaptador de bomba suministrado o uno apto para introducirlo en la válvula de seguridad. Si se utiliza otro adaptador la válvula podría resultar dañada.
- No hinche el producto en exceso, de lo contrario podrían romperse las uniones. Vuelva a cerrar bien la válvula cuando termine de hinchar.
- Evite el contacto con objetos, productos químicos o líquidos calientes, afilados, puntiagudos o peligrosos. Si a pesar de todo se diera esta situación, revise con atención si el producto presenta fugas u otros daños. No lleve consigo objetos afilados o puntiagudos cuando utilice la tabla.
- Mantenga el producto alejado del fuego y de objetos calientes (por ej. cigarrillos encendidos).
- No lleve la tabla hinchada dentro de un vehículo.

● Pictogramas

⚠ ¡ADVERTENCIA! Observe los pictogramas indicados en el producto antes de utilizarlo. En caso contrario, podrían producirse lesiones y/o daños materiales.

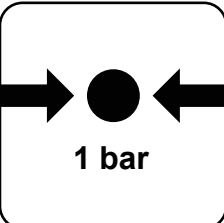
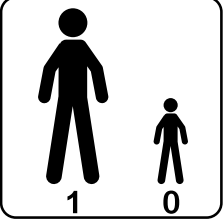
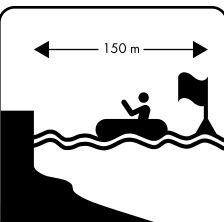
	<p>Símbolos generales de advertencia</p>
	<p>Símbolos generales de obligación</p>

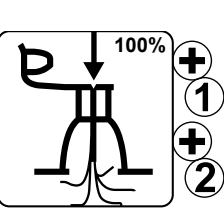
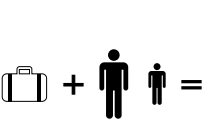
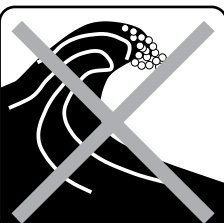
	<p>Símbolos generales de prohibición</p>
	<p>No ofrece protección contra el ahogamiento.</p>
	<p>Primero lea las instrucciones de uso.</p>
	<p>No utilizar con vientos offshore.</p>
	<p>No utilizar con corrientes de resaca.</p>

	<p>No apto para niños menores de 14 años.</p>		<p>Presión de funcionamiento permitida: 1 bar, 15 psi</p>
	<p>Número de usuarios: 1 adulto, 0 niños</p>		<p>Distancia segura con respecto a la orilla: 150 m</p>
	<p>¡Solo apto para personas que sepan nadar!</p>		<p>Hinche las cámaras de aire completamente.</p>
 <p>150 kg (330 lbs.)</p>	<p>Capacidad de carga máxima</p>		<p>No utilizar en zonas de olas rompientes.</p>
	<p>Capacidad de carga máxima</p>		<p>No utilizar en aguas bravas.</p>

● Antes del primer uso

- Antes de utilizar este producto deberá realizar un correspondiente curso, acudir a una escuela de deportes acuáticos certificada o recibir instrucciones de un deportista con experiencia.
- No cargue el producto con pesos superiores a 150 kg. Asegúrese de que el peso queda repartido de forma regular. En caso contrario, podrían producirse lesiones personales y/o daños en el producto.
- Antes de utilizar el producto, revise todas las piezas por si tuviera daños como zonas desgastadas, fugas, roturas o similares.
- No utilice el producto si está dañado.
- Compruebe la presión de aire de la tabla. Compruebe también si la válvula está bien colocada y la tapa de la válvula **1e** cerrada, de esta forma no podrá entrar arena ni suciedad en la válvula. Revise la tabla para detectar posibles pérdidas de presión.
- Nunca deje el producto en el agua sin vigilancia. Una corriente de agua podría alejar el producto de forma que resultaría imposible recuperarlo a nado.

● Desenrollar la tabla

- Elija una superficie plana y limpia con espacio suficiente para desembalar y desplegar el producto.
 - Retire completamente el material de embalaje del producto.
 - Asegúrese de que dispone de todas las piezas y que todas se encuentren en perfecto estado.
 - Al extender la tabla **1**, asegúrese de que no haya objetos con bordes afilados como vidrios rotos, gravilla, piedras o carbón encendido o colillas de cigarrillos en el suelo.
- Nota:** Como muy tarde, la segunda vez que monte la tabla deberá revisarla por si presenta daños, por ej. agujeros o roturas. Para saber cómo arreglarlos, lea el apartado «Reparación y mantenimiento». Una vez que ya esté en el agua, no podrá solucionar los posibles daños.

- Desenrolle la tabla **1** y retire el protector de quilla **15** de espuma de plástico de ambas quillas.

Nota: No tire el protector de quilla **15**. Lo necesitará para proteger las quillas fijas al enrollar la tabla **1** después de haberla utilizado.

● Hinchar la tabla

- Evite un hinchado excesivo, ya que esto podría suponer riesgo de sobreextensión o incluso la rotura de las uniones. Hinche hasta una presión máxima de 1 bar (15 psi).
- La presión del aire aumentará con el calentamiento producido por el sol. En este caso, reduzca la presión del aire dejando salir algo de aire de la tabla **1**.
- Para hinchar la tabla **1** utilice la bomba de aire **13** suministrada. Como alternativa puede utilizar una bomba de pedal tradicional o una bomba de pistón doble con la pieza correspondiente y un manómetro para el hinchado.

! **Abra la aguja de la válvula **1b** únicamente para hinchar o para dejar salir aire. De lo contrario, podría ensuciarse.**

- La zona alrededor de la válvula **1a** siempre debe estar limpia y seca. Compruebe que la válvula **1a** está libre de partículas de suciedad.
- Asegúrese de que no entre arena ni ningún tipo de impurezas en la válvula **1a**.
- Para inflar también puede utilizar bombas manuales y eléctricas junto a un compresor con función de apagado automático. Estas bombas están preajustadas a 15 psi; cuando se alcanza esta presión de aire, la bomba se apaga automáticamente.

No utilice compresores sin función de apagado automático para inflar las tablas de SUP.

- Enrosque el racor roscado **14a** de la manguera **14** en la rosca externa **13a** de la conexión de la bomba de aire **13**. Asegúrese de enroscar la manguera **14** en la rosca identificada con «INF» (fig. B).
- Ajuste la bomba de aire **13** en doble carrera girando la palanca delantera hacia la derecha (fig. F1). Ya puede hinchar la tabla **1**.

- En cuanto aprecie que ya requiere mucha fuerza, ajuste la bomba de aire **13** en carrera simple; coloque la palanca delantera en vertical. Entonces podrá seguir hinchando con mucho menos esfuerzo.

Nota: No tire del mango de la bomba de aire **13** completamente hacia arriba, solo lo suficiente para mantener los brazos rectos (fig. F2). Utilice ahora su peso corporal para hinchar el producto, tan solo tendrá que arrodillarse. Los brazos se mantienen estirados. De esta forma no hace fuerza con los músculos de los brazos, sino que utiliza su peso corporal (fig. F3).

- Hinche la tabla **1** con la bomba de aire **13** hasta alcanzar la presión recomendada de 1 bar (15 psi). Controle la presión mediante el manómetro.
- Deje de hinchar en cuanto el manómetro indique 1 bar (15 psi).

Para hinchar el producto tenga en cuenta la siguiente secuencia:

1. Hinche primero la cámara de aire con el número de válvula 1. Las válvulas están marcadas con 1 y 2.
2. Gire el cabezal de la válvula en el sentido de las agujas del reloj para que salga hacia arriba (fig. C1).
3. A continuación abra la válvula 2 y gire el cabezal de la válvula en sentido contrario a las agujas del reloj mientras presiona hacia abajo al mismo tiempo (fig. C4). Su tabla **1** ya está lista para hincharse.
4. Comience con la válvula 1 introduciendo la conexión de la manguera **14b** en la válvula **1a** y apretando con un giro en el sentido de las agujas del reloj hasta el tope (fig. C2).

Nota: El cabezal de la válvula debe estar en posición cerrada.

5. A continuación, hinche la segunda cámara de aire a través de la válvula con el número 2. Para ello, gire el cabezal de la válvula en el sentido de las agujas del reloj para que salga hacia arriba (fig. C1), introduzca la manguera de la bomba, como con la válvula 1, y comience a hinchar. Puesto que la cámara de aire interior tiene un volumen pequeño, deje la palanca en

la parte delantera de la bomba de aire **13** en vertical para bombear con poco esfuerzo.

6. Saque el extremo de la manguera de la válvula **1a** girándolo en sentido contrario a las agujas del reloj y coloque la tapa de la válvula **1e** en la válvula **1a**.
7. Cierre la tapa de la válvula **1e** en el sentido de las agujas del reloj.

● Montar la quilla de tornillo (fig. E)

- Introduzca la placa metálica **12a** en el orificio situado en el centro de la ranura y deslícela hacia delante.

Nota: Puede utilizar el tornillo **12b** para deslizar la placa a lo largo de la ranura.

- Inserte la parte posterior de la quilla de tornillo **12** en la caja de la quilla y deslícela hacia atrás. Introduzca la parte delantera de la quilla de tornillo **12** en la caja de la quilla y deslice la quilla de tornillo **12** hacia delante hasta que el orificio de la quilla esté situado encima del orificio de la placa metálica **12a**.
- Inserte el tornillo **12b** en el orificio de la quilla y atorníllelo con la placa metálica **12a** para así fijar la quilla de tornillo **12**.

Nota: Al llevar la tabla **1** asegúrese siempre de que las quillas apuntan hacia usted. En caso de viento, tenga especial cuidado para no dañar a nadie con la tabla **1**.

● Montar el remo simple (fig. K)

- Suelte la palanca de bloqueo **4a** de la barra de extensión **4**.
- Inserte la barra del remo **3** en la barra de extensión **4**.
- Extraiga la barra del remo **3** hasta alcanzar el largo deseado.

Nota: Encontrará información sobre la longitud recomendada del remo en el apartado «Ajustar la longitud del remo».

- Baje la palanca de bloqueo [4a] de la barra de extensión [4] para bloquear la barra del remo [3].
- Introduzca la hoja del remo [2a] en el orificio de la barra de extensión [4]. Asegúrese de que el pasador de bloqueo esté completamente insertado en el orificio del pasador de la hoja del remo [2a]. El pasador de la barra de extensión [4] debe hacer clic al encajar en el orificio del pasador de la hoja del remo [2a].

● Montar el remo doble (fig. K)

- Suelte la palanca de bloqueo [4a] de la barra de extensión [4].
- Introduzca la segunda hoja del remo [2b] en el extremo de la barra de extensión [4] con la palanca de bloqueo [4a]. Coloque la segunda hoja del remo [2b] en el ángulo deseado.
- Baje la palanca de bloqueo [4a] de la barra de extensión [4] para bloquear la segunda hoja del remo [2b].
- Introduzca la hoja del remo [2a] en el orificio de la barra de extensión [4]. Asegúrese de que el pasador de bloqueo esté completamente insertado en el orificio del pasador. El pasador de la barra de extensión [4] debe hacer clic al encajar en el orificio del pasador.

● Desmontar el producto

- Para el desmontaje, elija una superficie limpia y plana con suficiente espacio.
- El desmontaje incluye los siguientes pasos:
 - Retirar la quilla de tornillo [12] y otros accesorios (reposapiés [18], asiento [16])
 - Vaciar el aire de la tabla [1]
 - Enrollar la tabla [1]
 - Desmontar el remo en sus partes individuales

Nota: Retire la quilla de tornillo [12] antes de vaciar el aire de la tabla [1].

Desmontar la quilla de tornillo:

- Para desmontar la quilla de tornillo [12] proceda en sentido inverso a las indicaciones recogidas en el apartado «Montar la quilla de tornillo».

Desmontar el remo:

- Para desmontar el remo proceda en sentido inverso a las indicaciones recogidas en el apartado «Montar el remo simple» o «Montar el remo doble».

Vaciar el aire (fig. C):

- Coloque la tabla [1] seca en el suelo y abra ambas tapas de la válvula [1e] empujando la aguja de la válvula [1b] hacia abajo y girándola en el sentido de las agujas del reloj al mismo tiempo.
 - Presione la aguja de la válvula [1b] ligeramente hacia abajo para que el aire salga lentamente.
 - Deje salir el aire.
 - También puede usar la bomba de aire [13] para doblar la tabla [1] de la forma más plana posible conectando la manguera [14] a la bomba de aire [13] hacia atrás (deflate). Conecte la manguera [14] a una válvula [1a]. Para ello, el cabezal de la válvula debe encontrarse abajo. Gire el cabezal de la válvula hacia la derecha (fig. C4), bombee y extraiga el resto del aire de la tabla [1] hasta que quede completamente plana.
 - A continuación, gire el cabezal de la válvula en sentido contrario a las agujas del reloj para que salga hacia arriba (fig. C1).
 - Ahora, coloque la tabla [1] plana sobre el suelo (fig. N1)
 - Después doble la tabla [1] una vez y coloque la proa sobre la popa (fig. N2).
 - A continuación, vuelva a doblar la popa con la proa, hasta que las quillas exteriores situadas bajo la tabla [1] no se doblen (fig. N3).
- ❗ **No doble la tabla [1] a lo largo de los bordes exteriores de la caja de la quilla. Esto provocaría un exceso de tensión en la tabla [1].**
- Después, doble el lado opuesto aproximadamente hasta la mitad (fig. N4).
 - A continuación, vuelva a doblar la tabla [1] por el lado opuesto hasta que las quillas exteriores queden hacia arriba (fig. N5).
 - Sujete bien la tabla [1] con la cincha.
 - Coloque el protector de quilla [15] en las quillas para que se mantengan rectas al guardar el producto.

● Utilizar el producto

● Ajustar la longitud del remo

- Colóquese erguido y extienda un brazo hacia arriba; doble la palma de la mano en ángulo recto (fig. J).
- Abra la palanca de bloqueo [4a] del remo y empuje la extensión hacia arriba hasta que el mango del remo encaje en la palma de la mano previamente doblada.

Nota: Para un manejo óptimo, la segunda hoja de remo [2b]/barra del remo [3] debe estar firmemente conectada a la extensión [4] mediante la palanca de bloqueo [4a]. Si es necesario, ajuste los tornillos de la palanca de bloqueo [4a] para asegurar que la segunda hoja de remo [2b]/barra del remo [3] quede bien apretada.

- Cierre el bloqueo de la palanca de bloqueo [4a]. El remo está ahora ajustado a la longitud adecuada.

❗ **Importante: no saque la barra del remo [3] por encima de la marca «STOP». En caso de hacerlo el remo dejará de ser estable y podría romperse.**

● Empleo en el agua

Nota: Asegúrese de no ocasionar daños a nadie cuando lleve la tabla [1] en días de viento. Mantenga las quillas siempre en dirección a su cuerpo.

Nota: Tiene la opción de utilizar la tabla [1] de pie o sentado.

Uso de pie:

- En esta posición, utilice la cuerda [9] como medida de seguridad adicional.
- No ate la cuerda [9] al tobillo si utiliza la tabla [1] en un cuerpo de agua con corriente, por ej. un cuerpo de agua con rápidos como arroyos y ríos.
- Siempre coloque la cuerda [9] en su tobillo cuando el viento sople hacia el mar.
- Si se encuentra en una situación de emergencia en el agua, asegúrese de permanecer encima

de la tabla [1]. En caso de vientos offshore es especialmente importante que no se baje de la tabla [1], de lo contrario podría ahogarse. En tal caso, llame la atención sobre sí mismo con la señal de socorro internacional: póngase de pie o siéntese en su tabla [1] y suba y baje los brazos extendidos lenta y claramente (fig. P).

- Para fijar la cuerda [9] proceda tal y como se muestra en la imagen G:

1. Fije la cuerda [9] en el anillo D [1c] trasero.
2. Pase la correa de la cuerda [9b] por el anillo D [1c].
3. Pase la fijación de la cuerda [9a] por la correa de la cuerda [9b].
4. Si utiliza la tabla [1] de pie en aguas profundas, colóquese la cuerda [9] en la pierna / en el tobillo (fig. H / I).

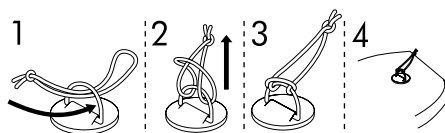

Uso sentado:

Para poder utilizar la tabla [1] sentado, debe montar el reposapiés [18] y el asiento [16] (fig. O). Para ello, proceda como se indica a continuación:

Colocar el reposapiés [18]:

- Pase el extremo del tubo del reposapiés [18] por la primera correa [19] desde el lateral.
- Pase el lado opuesto a través de la segunda correa [19] hasta que ambos estén en el medio de la tabla [1].

Colocar el asiento [16]:

- Coloque el asiento [16] sobre la tabla [1] de forma que sus piernas queden ligeramente flexionadas al tocar el reposapiés [18] con los talones.
- Nota:** La distancia hasta el reposapiés es muy importante. Ajústela bien para que pueda aprovechar adecuadamente el reposapiés [18].
- Colóquese sentado, elévese con ambas manos y deslícese hacia atrás con las nalgas en el asiento [16]. Ajuste el respaldo de forma que se sienta recto.

- Fije el asiento [16] uniendo los ganchos de seguridad de las cuatro cinchas [17] a los anillos D [1c] en la tabla [1].
- Coloque el asiento sobre la tabla [1], el respaldo interior debe apuntar hacia el reposapiés [18].
- Sujete el respaldo enganchando las cuatro cinchas [17] con ganchos de seguridad en los cuatro anillos D [1c] en la parte posterior de la tabla [1].
- Coloque el asiento [16] de forma que sus piernas queden ligeramente flexionadas al tocar el reposapiés [18].

Montarse en la tabla (fig. L):

- Colóquese a un lateral de la tabla (fig. L1).
- Ponga el remo en ángulo recto respecto al eje longitudinal de la tabla, ligeramente por delante del mango de transporte de la tabla [1d] (fig. L2), sobre la tabla [1].
- A continuación, arrodílese sobre la tabla detrás del remo en aguas poco profundas (fig. L3). Alcance el remo sin levantarlo. Las manos quedan bastante separadas.
- Ahora lleve un pie hacia adelante y colóquelo sobre la tabla [1] aproximadamente a la altura del mango de transporte de la tabla [1d] (fig. L4). Coloque también el otro pie junto al mango de transporte de la tabla [1d].
- Colóquese con las piernas separadas sobre la tabla [1], preferiblemente a la izquierda y a la derecha del mango de transporte de la tabla [1d].
- Después, doble las rodillas por completo, colóquese ligeramente hacia atrás y al mismo tiempo levante el remo horizontalmente hacia arriba (fig. L5).
- Levántese lentamente, el remo le ayudará a mantener el equilibrio. Ya se encuentra de pie con las piernas separadas en la tabla (fig. L6) y puede comenzar a remar.

Técnica de remo adecuada (fig. M):

Nota: El brazo superior, con cuya mano está sujetando el mango del remo, debe quedar estirado durante todo el proceso.

- Sumerja el remo en el agua lo más cerca posible de la zona delantera junto a la tabla [1] (fig. M1). El brazo inferior, cuya mano sujeta

el remo aprox. al ancho de los hombros, también queda estirado (fig. M2).

- Con el brazo superior estirado, tire del remo hacia sí con el brazo inferior (fig. M3). Para ello, flexione el brazo inferior. Cuando la hoja del remo esté a la altura de los pies, debe volver a introducirla en el agua (M4). Repita este proceso.

● Transporte

- No lleve la tabla [1] hinchada dentro de un vehículo.

Mochila [10]:

- Para el transporte o almacenamiento puede guardar todos los accesorios en la mochila [10].
- Desmonte el producto como se describe en el apartado «Desmontar el producto».
- Asegúrese de que esté completamente limpio, seco y enrollado.
- Introduzca la tabla [1] con todas sus piezas y accesorios, que se han guardado en la bolsa seca [8], en la mochila [10] (capacidad de carga máxima: 25 kg).

Bolsa seca [8]:

Nota: Tenga en cuenta que la bolsa seca [8] no es impermeable. No guarde en ella objetos delicados, por ej. cámaras de fotos.

- Guarde los accesorios más pequeños en la bolsa seca [8].
- Fije el cierre autoadhesivo.
- Doble el cierre autoadhesivo dos veces.
- Cierre la bolsa seca [8] bien con la cincha y la hebilla.

● Almacenamiento

- Guarde el producto en un lugar seco y protegido del polvo en el que no reciba la radiación directa del sol y en el que no esté expuesto a grandes oscilaciones de temperatura.

- Si no va a utilizarla durante mucho tiempo, le recomendamos que guarde la tabla **1** en horizontal y si es posible con algo de aire en ella.
- Guarde el producto fuera del alcance de los niños en un lugar seguro.
- No coloque objetos pesados ni afilados encima de la tabla **1**.
- No pase el producto sobre superficies duras y abrasivas antes de almacenarlo.
- Asegúrese de que entre los pliegues de la tabla **1** no haya arena ni grava. Esto puede provocar abrasión o pinchazos durante el almacenamiento.
- Compruebe que el producto no presenta signos de desgaste o deterioro tras haber estado almacenado durante mucho tiempo.
- Si en tiempos de clima frío, guarda la tabla **1** enrollada durante mucho tiempo pueden producirse roturas en el material.

● Limpieza y cuidados

- No utilice productos de limpieza agresivos, cepillos con cerdas de metal o nailon ni objetos afilados o metálicos, como cuchillos.
- Utilice únicamente limpiadores suaves.
- Limpie la tabla **1** después de cada uso una vez que la aguja de la válvula **1b** esté cerrada.
- Retire la quilla de tornillo **12** tal y como se describe en el apartado «Desmontar la quilla de tornillo».
- Coloque la tabla **1** sobre una superficie limpia, seca y plana.
- Lave la tabla **1** y la quilla de tornillo **12** con agua dulce y un jabón suave para eliminar de ambas los restos de sal, los granos de arena y la suciedad.
- Frote la tabla **1** con un paño seco y suave. A continuación deje que la tabla **1** y la quilla de tornillo **12** se sequen por completo.

● Reparación y mantenimiento

- **⚠ ¡ADVERTENCIA!** Realice cualquier tipo de reparación en espacios bien ventilados y

evite la aspiración de vapores tóxicos. Evite el contacto con la piel o los ojos. Mantenga todo el material de reparación (pegamento, disolvente, etc.) fuera del alcance de los niños.

- **⚠ ¡ADVERTENCIA!** Las costuras no pueden repararse con pegamento. Únicamente el fabricante de la tabla **1** puede realizar reparaciones en las costuras.
- En ningún caso debe reparar agujeros grandes por su cuenta. Los agujeros pequeños pueden repararse con el set de reparación suministrado.
- Antes de cada uso revise si la tabla **1** ha sufrido pérdida de presión o si presenta agujeros o roturas. Si la tabla **1** pierde aire, esto puede deberse a que la válvula **1a** tiene una fuga, a que la válvula **1a** está dañada o a un agujero en la propia tabla **1**.

● Reparaciones de la válvula

Para comprobar si las válvulas **1a** tienen fugas proceda del siguiente modo:

- Gire la tapa de la válvula **1e** en sentido contrario a las agujas del reloj y retirela de la válvula **1a**.
- Asegúrese de que no haya arena o cualquier otro cuerpo extraño en la válvula **1a**.
- Enrosque la aguja de la válvula **1b**.
- Gire la tapa de la válvula **1e** en sentido contrario a las agujas del reloj y retirela de la válvula **1a**.
- Coloque la llave de válvula **11** sobre la válvula **1a** hasta que rodee la válvula **1a** por completo.
- Cierre la tapa de la válvula **1e** en el sentido de las agujas del reloj.
- Cierre la válvula **1a** con la tapa de la válvula **1e**.
- Hinche la tabla **1** por completo.
- Cierre la válvula **1a**.
- Vierta agua jabonosa por la zona de la válvula **1a**. Si no se forman burbujas, la válvula **1a** está herméticamente cerrada. Pero si se forman burbujas de jabón alrededor de la válvula **1a**, significa que hay una fuga de aire. La válvula **1a** debe apretarse o reemplazarse.

Apretar la válvula 1a (fig. D):

⚠ ADVERTENCIA! Nunca utilice la llave de válvula 11 para apretar la válvula 1a si la tabla 1 se encuentra bajo presión. De lo contrario existe peligro de lesiones.

- Coloque la llave de válvula 11 sobre la válvula 1a hasta que rodee la válvula 1a por completo. Apriete más la válvula 1a girando en el sentido de las agujas del reloj.
- Repita la prueba con el agua jabonosa.
- Si tras apretar la válvula 1a aún se forman burbujas, será necesario reemplazarla por una nueva.

Reemplazar la válvula 1a (fig. D):

- Coloque la llave de válvula 11 sobre la válvula 1a hasta que rodee la válvula por completo.
- Saque la tapa de la válvula 1e girándola en sentido contrario a las agujas del reloj y saque la válvula 1a defectuosa de su asiento.
- Coloque una nueva válvula 1a en su asiento. Para obtener el mejor sellado posible, es recomendable aplicar una pequeña cantidad de grasa de silicona o vaselina alrededor de la válvula 1a.
- Coloque la llave de válvula 11 sobre la válvula 1a y apriete en el sentido de las agujas del reloj.

Nota: Si la válvula 1a tiene fugas y no hay cambios tras apretarla con la llave de válvula 11, gire la parte superior de la válvula 1a con la llave de válvula 11 para sacarla. Retire las posibles pequeñas impurezas de la membrana de la válvula. Una vez enroscada, compruebe si la válvula 1a es hermética.

● Reparaciones de la tabla

⚠ Antes de utilizar el producto en el agua tras repararlo, compruebe que el parche de reparación 7 sea hermético y esté debidamente sellado. En ningún caso intente reparar las zonas dañadas más grandes por sí mismo. Lleve el producto a un taller especializado.

Encontrar agujeros:

- Cubra con agua jabonosa la zona de la tabla 1 en la que supone que está el agujero. Las burbujas de agua se formarán en la zona de la tabla 1 por la que sale aire.
- Marque la zona correspondiente.
- Enjuague la tabla 1 con agua limpia y séquela antes de comenzar a repararla.

Reparar agujeros:

- Repare los agujeros únicamente con un adhesivo adecuado. Se incluye un adhesivo 6 en el volumen de suministro. Las reparaciones con un adhesivo no adecuado pueden provocar más daños. Podrá encontrar adhesivos adecuados en tiendas especializadas.
- Una vez que haya encontrado el agujero o los agujeros, deje que salga todo el aire de la tabla 1.
- Limpie a fondo la zona que necesita reparación.
- Seque la zona que ha limpiado.
- Mida y recorte un parche de reparación 7 que sea lo suficientemente grande como para cubrir la zona dañada más 1,5 cm alrededor.

Nota: Si es posible, asegúrese de que la superficie alrededor de la zona dañada esté libre de grasas, al igual que el parche de reparación 7.

- Aplique el adhesivo 6 de manera uniforme sobre la superficie alrededor del área dañada, así como sobre el parche de reparación 7.
- Deje el adhesivo secar aprox. 3-4 minutos (a una temperatura de unos 20-25 °C).
- Coloque el parche de reparación 7 sobre la superficie de la tabla de forma que las partes de adhesión queden juntas.
- Presione el parche de reparación 7 en la tabla 1 con un objeto duro.

Nota: Asegúrese de trabajar en una superficie plana sin dobleces ni pliegues. Con un objeto redondeado, elimine cuidadosamente cualquier burbuja y desplácese desde el centro hacia fuera.

- Deje secar el adhesivo al menos 12 horas.
- Una vez seco, aplique más adhesivo por los bordes del parche de reparación 7. En estas uniones basta con dejar secar el adhesivo aprox. 4 horas.

● Mantenimiento de la bomba de aire

- Asegúrese de que la bomba de aire **13** esté bien lubricada antes y durante su uso.
- Para lubricar la bomba de aire **13** abra la tapa de la parte superior y aplique una capa fina de aceite o grasa en las zonas y los conductos sellados. Asegúrese de utilizar aceite de silicona libre de ácido.

● Eliminación

El embalaje está compuesto por materiales no contaminantes que pueden ser desechados en el centro de reciclaje local.

Para obtener información sobre las posibilidades de desecho del producto al final de su vida útil, acuda a la administración de su comunidad o ciudad.

● Asistencia

ES Asistencia en España

Tel.: 900984948

E-Mail: owim@lidl.es

Indledning	Side	113
Formålsbestemt anvendelse	Side	113
Beskrivelse af de enkelte dele	Side	113
Leverede dele	Side	113
Tekniske data	Side	113
Generelle sikkerhedshenvisninger	Side	114
Brugerdefinerede sikkerhedshenvisninger	Side	114
Produktspecifikke sikkerhedshenvisninger	Side	115
Piktogrammer	Side	115
Inden den første anvendelse	Side	117
Udrulning af boardet	Side	117
Oppumpning af boardet	Side	118
Montering af US-finne	Side	119
Sammenbygning af enkelt paddel	Side	119
Sammenbygning af dobbelpaddel	Side	119
Demontering af produkt	Side	119
Anvendelse af produkt	Side	120
Indstilling af paddellængde	Side	120
Brugen på vandet	Side	120
Transport	Side	121
Opbevaring	Side	122
Rengøring og pleje	Side	122
Reparation og vedligeholdelse	Side	122
Reparationer ved ventilen	Side	122
Reparationer ved boardet	Side	123
Vedligehold af luftpumpe	Side	123
Bortskaffelse	Side	123
Service	Side	124

Oppusteligt allround-paddleboard

● Indledning

Hjerteligt tillykke med købet af deres nye produkt. Du har besluttet dig for et produkt af høj kvalitet. Gør Dem fortrolig med apparatet inden første ibrugtagning. Læs derfor den efterfølgende brugsvejledning og sikkerhedsanvisningerne omhyggeligt. Brug kun produktet som beskrevet og kun til de angivne anvendelsesområder. Opbevar denne vejledning på et sikkert sted. Hvis De giver produktet videre til andre, skal alle dokumenter følge med.

● Formålsbestemt anvendelse

Dette produkt er beregnet som et stand-up paddleboard til padling i beskyttede kystområder op til 150 m, men under ingen omstændigheder i naturreservater med ynglepladser for dyr. Produktet er beregnet til padling i beskyttede farvande, små bugter, på små søer, smalle floder og kanaler. Produktet må ikke bruges i stærk blæst og/eller høje bølger. Produktet er ikke egnet som svømmehjælp, badelegetøj eller vintersportsprodukt. Det må kun bruges af personer som kan svømme. Det er ikke egnet for børn under 14 år. Inden du bruger dette produkt, skal du deltage i et kursus, gå på en certificeret skole eller blive instrueret af en erfaren atlet. Produktet er kun beregnet til privat brug og ikke til erhvervs-mæssig brug.

● Beskrivelse af de enkelte dele

1	Board	4	Forlængerstang
1a	Ventil	4a	Låsehåndtag
1b	Ventilnål	5	Reparationssæt
1c	D-ring	6	Lim
1d	Board-transporthåndtag	7	Reparationslapper
1e	Ventilhætte	8	Tør taske
2a	Paddelblad	9	Line
2b	Andet paddelblad	9a	Fastgørelse af line
3	Paddelstang	9b	Løkke af line
		10	Rygsæk

11	Ventilnøgle	15	Finnebeskyttelse	
12	US-finne	16	Sæde	
12a	Metalplade	17	Strop	
12b	Skrue	18	Fodstøtte	
13	Luftpumpe (med manometer)	19	Løkke	
13a	Udvendigt gevind	20a,	20b	dekorativt klistermærke (Mistral)
14	Slange			
14a	Gevindhætte			
14b	Slangetilslutning			

● Leverede dele

- 1 oppustelig SUP-board (HG06954)
- 1 universalpaddel (HG05822/HG08753)
- 1 luftpumpe med manometer (HG06968)
- 1 fodstøtte (HG06962/HG08758))
- 1 sæde (HG06961/HG08757)
- 1 rygsæk (HG06960/HG08756)
- 1 tør taske (HG05824/HG08755)
- 1 line (HG05756(B)/HG08754)
- 1 reparations-sæt (HG06963/HG08759)
- 1 US-finne (HG05756(D))
- 2 dekorative klistermærker (Mistral)
- 1 monterings- og betjeningsvejledning

● Tekniske data

Maks. belastning:	150 kg
Maks. lufttryk	1 bar (15 psi)
Mål:	(oppumpet): ca. 320 x 84 x 15 cm (L x B x H)
Pakningsstørrelse	tør taske: ca. 49 x 31 x 20,5 cm (H x B x Ø bund); ca. 10L
Volumen:	ca. 10L
Rygsæk:	ca. 95 x 44 x 25 cm
Vægt:	ca. 10,8 kg (Board)



Generelle sikkerhedshenvisninger

MANGLENDE OVERHOLDELSE AF SIKKERHEDSHENVISNINGERNE I DENNE BETJENINGSVEJLEDNING KAN RESULTERE I FARER, SOM TILSKADEKOMST OG DØDEN, F.EKS. PGA. DRUKNING! OPBEVAR ALLE SIKKERHEDSHENVISNINGER OG VEJLEDNINGER TIL FREMTIDIG BRUG!

⚠ OBS! Din forsigtighed og selvurdering på vandet er enorm vigtig. Overvurder aldrig dine kræfter og styringsevner! Ophold dig altid tæt på kysten! Vær opmærksom på vejrudsigten, stormvarsler eller eventuelle lyssignaler!

⚠ OBS! Overhold altid sikkerhedsreglerne og de gældende lovbestemmelser for søer og åbne farvande og bær altid en godkendt redningsvest for din egen sikkerhed.

- Brug altid produktet i overensstemmelse med instruktionerne og informationerne på typeskiltene og i betjeningsvejledningen. Sørg altid for, at den maksimale belastning overholdes, lufttrykket ikke overstiger 1 bar (15 psi), og at antallet af personer, som er angivet på produktet og i betjeningsvejledningen, ikke overskrides. Bær altid en redningsvest.
- Foretag ikke nogen tekniske ændringer ved produktet. Enhver ændring af enhver art påvirker produktets funktionalitet og annullerer garantien.
- En ændring af produktets grundlæggende konstruktion er ikke tilladt, da dette kan forringe sikkerheden.
- Vær opmærksom på informationerne på typeskiltet af produktet.
- Med brugen af dette produkt anerkender du din forpligtelse til at tilegne dig den nødvendige viden og de nødvendige færdigheder, der er obligatoriske for vandsport og navigation på vandområder. Dette gælder også for overholdelse af gældende regler og lovbestemmelser. Sikkerheden på vandet er et resultat af interaktionen mellem brugeren, vejret og vandforholdene. Med brugen af dette produkt accepterer, forstår og anerkender du de risici, der er forbundet med paddlesporten.

- Det oppumpede board, paddlen og bladene er hårde og kan forårsage personskader.
- Vær ved transport af produktet opmærksom på omkringstående personer.



⚠ ADVARSEL! LIVS- OG ULYKKESFARE FOR SMÅ OG STORE BØRN!

Lad aldrig børn være uden opsyn med emballagen og produktet. Der er fare for kvælning gennem emballagemateriale og livsfare gennem strangulering og/eller drukning. Børn undervurderer ofte farerne. Hold altid børn på afstand af produktet.

- Dette produkt er ikke bestemt til at blive brugt af personer (inkl. børn) med nedsatte fysiske, sensoriske eller mentale evner eller med manglende erfaring og/eller viden, med mindre de er under opsyn af en person som garanterer for deres sikkerhed eller har modtaget instrukser om, hvordan produktet skal bruges. Børn skal være under opsyn, for at sikre at de ikke leget med produktet.

● Brugerdefinerede sikkerhedshenvisninger

- Bær en redningsvest, hvis du befinder dig på vandet med produktet.
- Vær forsigtigt på vandet og ager varsomt.
- Produktet må ikke bruges under påvirkning af stoffer, medicin eller alkohol.
- Overvurder aldrig dine kræfter, styringsevner og færdigheder. Vær opmærksom på dine grænser. Paddelsport kan være farligt og fysisk anstrengende. Bliv altid så tæt på kysten som muligt.
- Brug aldrig produktet ved højvande eller oversvømmelser. Padl kun i sikre vejrforhold.
- Informer dig om de aktuelle vejrforhold og tjek vejrudsigten. Vær opmærksom på stormvarsler eller eventuelle lyssignaler.
- Brug aldrig produktet i fralandsvind (vind der blæser fra landet mod vandet). Du kan nemt drive væk fra landet.
- Inden du padler, skal du kontrollere vandet for klipper, fortøjninger, urolige bølger og andre farer. Vær ekstra forsigtig ved fralandsvind, strømninger, tidevandsskift, vandstand i floder

og forhindringer i og over vandet. Ophold dig i beskyttede kystområder op til 150 m fra land.

- Hold en sikker afstand fra strømfold, malstrømme, drivgods og andre forhindringer.
- Overhold altid de lokale bestemmelser for skibsfarten.
- Bær i givet fald en beskyttelseshjelm.
- Brug altid et line, så at boardet ikke kan drive væk fra dig.
- Brug tøj, der passer til vejret og vandforholdene. Brug en våddragt af neopen, når du padler i køligere vejr. Der er fare for underafkøling!
- Fastgør linen til dig selv og boardet. Hvis du bruger en line, kan du blive kastet ind i boardet ved kontroltab. Vær opmærksom på, at linen ikke vikler sig rundt om din krop eller dine fødder.
- Padl aldrig alene, men altid sammen med andre.
- Informer andre personer, inden du tager ud for at padle. Tag altid dokumentation som sundhedskortet med.
- Hvis du bruger produktet uden for afmærkede badeområder, skal du sørge for, at en anden person altid holder øje med dig.
- Vær opmærksom på andre personer i vandet, når du padler.
- Brug ikke produktet i nærheden af bådtrafik, andre vandfartøjer, sluser og andre farekilder.
- Brug ikke produktet i situationer, hvor du kan skade andre, f.eks. personer i vandet eller svømmere.
- En ujævn fordeling af lasten eller personer på boardet påvirker produktets stabilitet, ligevægt og adfærd. Dette kan føre til at boardet vipper. Når du padler, skal du altid sørge for, at din vægt fordeles så jævnt som muligt på boardet.
- Enhver ændring i fordelingen af lasten eller mennesker på boardet (såsom at tilføje fiskegrej, en radar, en vippemast, en motor osv.) kan påvirke boardets stabilitet, balance og adfærd i væsentlig grad.



● Produktspecifikke sikkerhedshenvisninger



- Produkter der pumpes op, er følsomme overfor kulde. Produktet må aldrig foldes eller oppumpes ved temperaturer under 15 °C.

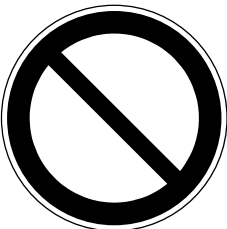

- Oppump produktet ved et tryk på 0,8 bar (12 psi) til et maksimalt tryk på 1 bar (15 psi).
- Forsøg ikke at pumpe produktet op med en kompressor uden en fungerende trykafbryder, der stopper oppumpningen af produktet, så snart manometeret viser 1 bar (15 psi).
- Hvis produktets lufttryk stiger i direkte sollys, skal det kompenseres ved at frigive noget af luften.
- Hvis trykket overstiger 1 bar (15 psi), skal du åbne ventilen og lade luften sive ud, indtil trykket er inden for det sikre driftsområde.
- Sørg for at produktet - dette gælder især når det er oppumpet - ikke kommer i kontakt med sten, grus eller skarpe genstande og ikke skraber hen langs ru overflader, da der ellers kan opstå skader.
- Lad ikke produktet ligge i solen i længere tid, men læg det i skyggen. Hvis du ikke bruger produktet i længere tid, f.eks. om vinteren, skal det opbevares let oppumpet og frostfrit.
- Brug kun de medfølgende eller passende pumpeadapters til tilslutning i sikkerhedsventilerne. Ved brugen af andre adaptorer kan ventilerne beskadiges.
- Pump ikke produktet for meget op, ellers er der risiko for, at svejsningerne går i stykker. Luk ventilen godt efter oppumpningen.
- Undgå kontakt med varme, skarpe, spidse eller farlige genstande, kemikalier eller væsker. Hvis dette alligevel sker, skal du kontrollere produktet omhyggeligt for lækager eller andre skader. Tag ikke skarpe eller spidse genstande med på boardet.
- Hold produktet på afstand af ild og varme genstande (f.eks. glødende cigaretter).
- Transporter ikke boardet i oppumpet tilstand oven på køretøjer.

● Piktogrammer

▲ ADVARSEL! Vær opmærksom på piktogrammerne på produktet inden du anvender det. Ellers kan det resultere i tilskadecomst og/eller materielle skader.

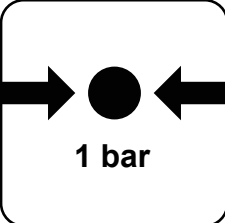
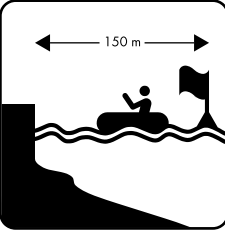
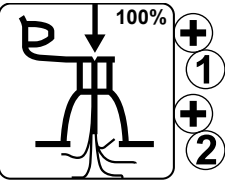
	<p>Generelle advarselshenvisninger</p>		<p>Brug ikke ved fralandsvind.</p>
	<p>Generel påbudssymbol</p>		<p>Brug ikke ved fralandsstrømminger.</p>
	<p>Generel forbudssymbol</p>		<p>Ikke egnet til børn under 14 år.</p>
	<p>Ingen beskyttelse mod drukning.</p>		<p>Antal af brugere: voksne 1, børn 0</p>
	<p>Læs først betjeningsvejledningen.</p>		<p>Kun til svømmere!</p>

 <p>150 kg (330 lbs.)</p>	<p>Maksimal bæreevne.</p>
	<p>Maksimal bæreevne</p>
	<p>Tilladt driftstryk: 1 bar, 15 psi</p>
	<p>Sikker afstand til kysten: 150 m</p>
	<p>Luftkamrene pumpes helt op.</p>

	<p>Må ikke bruges i store bølger.</p>
	<p>Må ikke bruges i hvirvelstrømme.</p>

● Inden den første anvendelse

- Inden du bruger dette produkt, skal du deltage i et kursus, gå på en certificeret skole eller blive instrueret af en erfaren atlet.
- Belast produktet ikke med mere end 150 kg. Vær især opmærksom på, at vægten skal være jævnt fordelt. Ellers er der fare for personskade og / eller beskadigelser af produktet.
- Før hver brug skal alle dele af produktet kontrolleres for skader såsom slid, lækager, revner eller andre skader.
- Anvend ikke produktet når det er beskadiget.
- Kontroller boardets lufttryk. Kontroller også, at ventilen er tæt lukket, og at ventilhætten **1e** er på plads, så sand og urenheder ikke kan trænge ind i ventilen. Vær opmærksom på et eventuelt tab af tryk i boardet.
- Lad aldrig produktet være uden opsyn på vandet. En strøm kan hurtigt få produktet til at drive væk, så en svømmer ikke længere kan nå det.

● Udrulning af boardet

- Vælg en flad og ren overflade med plads nok til at pakke og folde produktet ud.

- Fjern samtligt emballagemateriale fra produktet.
- Kontroller at alle dele er til stede og i perfekt stand.

- Når du ruller boardet **[1]** ud, skal du sørge for, at der ikke er skarpe genstande som knust glas, grus, sten, glødende trækul eller cigaretskodder på jorden.

Bemærk: Senest når boardet monteres for anden gang, skal du kontrollere det for eventuelle skader, f.eks. huller og revner. Læs om, hvordan du forsegler dem i kapitlet "Reparation og vedligeholdelse". Når du først er på vandet, kan du ikke længere reparere eventuelle skader.

- Rul boardet **[1]** ud og fjern finnebeskyttelsen **[15]** af plastskum fra begge finner.

Bemærk: Bortskaf ikke finnebeskyttelsen **[15]**. Du har brug for den for at beskytte de faste finner, når du ruller boardet op **[1]**, efter at det er blevet brugt.

● Oppumpning af boardet

- Undgå overdreven oppumpning, ellers er der risiko for en for stor udvidelse eller at svejse-sømmene går i stykker. Pump produktet op til et maksimalt tryk på 1 bar (15 psi).
- Luftrykket kan blive øget ved opvarmning i solen. Reducer i dette tilfælde luftrykket, idet du lader luften sive ud af boardet **[1]**.
- Anvend til oppumpning af boardet **[1]** den vedlagte luftpumpe **[13]**. Alternativ kan du også bruge almindelige fodpumper eller en 2-vejs-pumpe med tilhørende opsatsmuligheder og et manometer til oppumpning.

⚠ Ventilnålen **[1b]** åbnes kun når der pumper op eller tømmes for luft. Nålen kan ellers blive snævset.

- Området omkring ventilen **[1a]** skal altid være tørt og ren. Kontroller om ventilen **[1a]** er fri for forureninger.
- Sørg for at der ikke kommer sand eller andre forureninger ind i ventilen **[1a]**.
- Håndpumper og elektriske pumper i kombination med en kompressor med automatisk slukfunktion er også velegnede til oppumpning.

Ved disse pumper indstilles 15 psi.; når dette luftryk er opnået, slukkes pumpen automatisk. Anvend ingen kompressorer uden automatisk slukfunktion til oppumpning af SUP-boards.

- Skru slangens **[14]** gevindhætte **[14a]** på det udvendige gevind **[13a]** af tilslutningen til luftpumpen **[13]**. Vær opmærksom på at skru slangen **[14]** på gevindet der er mærket med "INF"; (afbildning B).
- Sæt luftpumpen **[13]** på 2-vejs-oppumpning ved at dreje håndtaget foran mod højre (afbildning F1). Oppump boardet **[1]**.
- Når du lægger mærke til, at du skal bruge meget energi, stilles luftpumpen **[13]** på 1-vejs-oppumpning; stil håndtaget foran i lodret position. Nu kan du pumpe produktet op med mindre energi.

Bemærk: Træk ikke luftpumpens **[13]** håndtag helt op, men kun nok til at holde armene lige (afbildning F2). Nu kan du bruge din kropsvægt til oppumpningen, ved at gå i knæ. Hold fortsat armene strakt. På denne måde pumper du ikke med dine armmuskler, men med hele kropsvægten (afbildning F3).

- Oppump boardet **[1]** med luftpumpen **[13]**, indtil du når det anbefalede tryk på 1 bar (15 psi). Kontroller trykket via manometeret.
- Afslut oppumpningen, så snart et tryk på 1 bar (15 psi) vises på manometeret.

Vær ved oppumpningen opmærksom på følgende rækkefølge:

1. Oppump først luftkammeret med ventilnummer 1. Ventilene er markeret med 1 og 2.
2. Drej ventilhovedet med uret, så at den kommer ud (afbildning C1).
3. Åbn efterfølgende ventil 2 og drej ventilhovedet mod uret ved samtidig at trykke det nedad (afbildning C4). Dit board **[1]** er nu klar til oppumpning.
4. Start med ventilen 1 idet slangetilslutningen **[14b]** sættes ind i ventilen **[1a]** og skrues fast ved at dreje med uret til stop (afb. C2).

Bemærk: Ventilhovedet skal være i en lukket position.

5. Oppump derefter det andet luftkammer med ventil 2. Drej ventilhovedet med uret, så at den

kommer ud (afbildning C1), sæt pumpeslangen på, som ved ventil 1 og begynd med at pumpe produktet op. Da det indvendige luftkammer kun har et lille volumen, skal du lade håndtaget foran på luftpumpen [13] være lodret for at pumpe med lidt energi.

6. Drej slangeenden mod uret ud af ventilen [1a], og placer ventilhætten [1e] på ventilen [1a].
7. Drej ventilhætten [1e] fast med uret.

● Montering af US-finne (afbildning E)

- Før metalpladen [12a] ind i hullet i midten af slidsen og skub den fremad.
Bemærk: Du kan bruge skruen [12b], for at skubbe pladen langs med slidsen.
- Indsæt den bageste del af US-finnen [12] i finnekassen og skub den bagud. Indsæt den forreste del af US-finnen [12] i finnekassen og skub US-finnen [12] så langt frem, indtil hullet i finnen er placeret over hullet i metalpladen [12a].
- Indsæt skruen [12b] i hullet af finnen og skru den sammen med metalpladen [12a], for at fastgøre US-finnen [12].

Bemærk: Sørg altid for, at finnerne peger mod dig, når du bærer boardet [1]. Ved blæst skal du være særlig forsigtig med ikke at skade nogen med boardet [1].

● Sammenbygning af enkelt paddel (afbildning K)

- Løsn låsehåndtaget [4a] på forlængerstangen [4].
- Sæt paddelstangen [3] ind i forlængerstangen [4].
- Træk paddelstangen [3] ud, indtil den ønskede længde er opnået.

Bemærk: Informationer vedrørende den anbefalede længde finder du i kapitlet "Indstilling af paddellængde".

- Tryk låsehåndtaget [4a] på forlængerstangen [4] nedad, for at låse paddelstangen [3].
- Sæt paddelbladet [2a] ind i åbningen af forlængerstangen [4]. Vær opmærksom på at låsestiften er helt inde i stifthullet af paddelbladet [2a].

Stiften af forlængerstangen [4] skal hørbart gå i hak, når den låser i stifthullet af paddelbladet [2a].

● Sammenbygning af dobbelpaddel (afbildning K)

- Løsn låsehåndtaget [4a] på forlængerstangen [4].
- Indsæt det andet paddelblad [2b] i enden af forlængerstangen [4] med låsehåndtaget [4a]. Drej det andet paddelblad [2b] i den ønskede vinkel.
- Tryk låsehåndtaget [4a] på forlængerstangen [4] nedad, for at låse det andet paddelblad [2b].
- Sæt paddelbladet [2a] ind i åbningen af forlængerstangen [4]. Vær opmærksom på at låsestiften er helt inde i stifthullet. Stiften af forlængerstangen [4] skal hørbart gå i hak, når den låser i stifthullet.

● Demontering af produkt

- Vælg en ren, flad overflade med tilstrækkelig plads til demonteringen.
- Demonteringen indeholder følgende trin:
 - tag US-finnen [12] og andre tilbehørsdele af (fodstøtte [18], sæde [16])
 - udslipning af luft fra boardet [1]
 - sammenrulning af boardet [1]
 - demontering af padlen i dens enkelte dele**Bemærk:** Tag US-finnen [12] af, inden du lader luften slippe ud af boardet [1].

Demontering af US-finne:

- For at demontere US-finnen [12], skal du gå frem i omvendt rækkefølge som beskrevet i kapitlet "Montering af US-finne".

Demontering af paddel:

- For at demontere padlen, skal du gå frem i omvendt rækkefølge, som beskrevet i kapitlet "Sammenbygning af enkelt paddel", henholdsvis "Sammenbygning af dobbelpaddel".

Tømme for luft (afb. C):

- Læg det tørre board **1** fladt på jorden og åben begge ventilkapper **1e** idet ventilnålen **1b** trykkes nedad og samtidig drejes med uret.
- Tryk ventilnålen **1b** kun lidt ned, så at luften langsomt kan slippe ud.
- Lad al luft slippe ud.
- Alternativt kan du bruge luftpumpen **13** til at folde boardet **1** så fladt som muligt, ved at fastgøre slangen **14** til luftpumpen **13** baglæns (deflate). Tilslut slangen **14** til en af ventilerne **1a**. Ventilhovedet skal vende nedad. Drej ventilhovedet mod højre (afbildning C4), pump og sug derved den resterende luft ud af boardet **1**, indtil det er helt fladt.
- Drej derefter ventilhovedet mod uret, så at den kommer ud (afbildning C1).
- Læg boardet **1** fladt på jorden (afbildning N1).
- Fold derefter boardet **1** en gang og læg boven på stævnen (afbildning N2).
- Fold derefter boven med stævnen en gang mere og så langt ind, at de ydre finner under boardet **1** ikke bøjes (afbildning N3).
- ❗ **Fold ikke boardet **1** langs de udvendige kanter af finnekassen. Dette fører til ekstra spændinger i boardet **1**.**
- Fold den modsatte side ind til midten (afbildning N4).
- Fold derefter boardet **1** igen på den modsatte side på en sådan måde, at de ydre finner er øverst (afbildning N5).
- Spænd boardet **1** fast med stroppen.
- Sæt finnebeskyttelsen **15** på finnerne, så at de forbliver lige i den sammenpakke position.

● Anvendelse af produkt

● Indstilling af paddellængde

- Indtag en oprejst position og stræk hænderne i vejret, vinkel din håndflade i ca. en lige vinkel (afbildning J).
 - Åbn låsehåndtaget **4a** ved din paddel og skub forlængelsen opad, indtil grebet passer under din bøjeede håndflade.
- Bemærk:** For en optimal håndtering skal det andet paddelblad **2b**/paddelstangen **3**

ved hjælp af låsehåndtaget **4a** være fast forbundet med forlængelsen **4**. Hvis det er nødvendigt, skal du justere skrueerne af låsehåndtaget **4a** for at sikre, at det andet paddelblad **2b**/paddelstangen **3** sidder godt fast.

- Luk låsen af låsehåndtaget **4a**. Padlen er nu indstillet i den rigtige længde.

❗ **Vigtigt: Træk ikke paddelstangen **3** ud over "STOP"-markeringen. Padlen vil derefter ikke længere være stabil og der er fare for brud.**

● Brugen på vandet

Bemærk: Sørg for, at du ikke påfører andre kvæstelser, når du bærer boardet **1** i blæst. Hold altid finnerne i retning af din krop.

Bemærk: Du har mulighed for at bruge boardet **1** stående eller siddende.

Stående brug:

- I denne position skal du bruge linen **9** som en ekstra sikkerhedsforanstaltning.
- Fastgør linen **9** ikke til din ankel, hvis du bruger boardet **1** på strømmende vand, f.eks. vandløb og floder.
- Fastgør altid linen **9** til din ankel, hvis der er fralandsvind.
- Hvis du kommer i havsnød, skal du blive på dit board **1**. Især ved kraftig fralandsvind må du ikke forlade boardet **1**, ellers er der fare for, at du drukner. I så fald skal du henlede opmærksomheden på dig selv med det internationale nødsignal: Stå eller sæt dig på dit board **1** og løft og sænk dine strakte arme langsomt og tydeligt (afbildning P).
- For at fastgøre linen **9**, skal du gå frem som vist i afbildning G:

1. Fastgør linen **9** til den bagerste D-ring **1c**.
2. Træk løkken af linen **9b** gennem D-ringen **1c**.
3. Træk fastgøringen af linen **9a** gennem løkken af linen **9b**.
4. Hvis du bruger boardet **1** stående i dybere vand, skal du fastgøre linen **9** til benet/anklen (afbildning H/1).

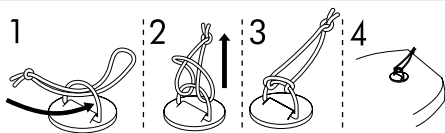

Siddende brug:

For at kunne bruge boardet **1** i siddende position, skal du montere fodstøtten **18** og sædet **16** (afbildning O). Gå hertil frem på følgende måde:

Montering af fodstøtte **18**:

- Før rørenden af fodstøtten **18** fra siden gennem den første løkke **19**.
- Før den modsatte side gennem den anden løkke **19**, indtil begge er midt på boardet **1**.

Montering af sæde **16**:

- Placer sædet **16** på boardet **1** på en sådan måde, at dine ben er let bøjeede, når dine hæle rører ved fodstøtten **18**.

Bemærk: Afstanden til fodstøtten er meget vigtigt. Den skal indstilles rigtigt, så at fodstøtten **18** kan bruges hensigtsmæssigt.

- Indtag siddepositionen, hold dig fast med begge hænder og skub din bagdel tilbage i sædet **16**. Indstil ryglænet på en sådan måde, at du sidder lige.
- Fastgør sædet **16** ved at fastgøre karabinhagerne af de fire justerbare stropper **17** til D-ringene **1c** på boardet **1**.
- Placer sædet på boardet **1**, det indvendige ryglæn skal pege mod fodstøtten **18**.
- Fastgør ryglænet ved at fastgøre de fire stropper **17** med karabinhagerne i de fire D-ringe **1c** på bagsiden af boardet **1**.
- Placer sædet **16** på en sådan måde, at benene i en let bøjet position kan nå fodstøtten **18**.

Opstigning på boardet (afbildning L):

- Stil dig med siden ved siden af boardet (afbildning L1).
- Læg padlen i en ret vinkel til boardets længderetning, lidt før board-transporthåndtaget **1d** (afbildning L2), på boardet **1**.
- Knæl dig i det lave vand bag ved padlen på boardet (afbildning L3). Ræk ud efter padlen uden at løfte den. Der skal være en stor afstand mellem hænderne.

- Flyt nu den ene fod frem og stil den på højde med board-transporthåndtaget **1d** (afbildning L4) på boardet **1**. Sæt også den anden fod ved siden af board-transporthåndtaget **1d**.
- Stil dig op på boardet **1** med spredte ben, fødderne skal helst være placeret på højre og venstre side af board-transporthåndtaget **1d**.
- Gå ned i knæ, flyt vægten bagud og hold padlen helt vandret frem for kroppen (afbildning L5).
- Rejs dig langsomt op; padlen hjælper dig med at holde balancen. Stå på boardet (afbildning L6) med spredte ben og begynd med at padle.

Rigtig paddelteknik (afbildning M):

Bemærk: Overarmen, hvis hånd griber fat om grebet, skal altid strækkes ud under padlingen.

- Padlen sænkes så langt som muligt ned i vandet ved siden af boardet **1** (afbildning M1). Underarmen, hvis hånd griber padlen omkring skulderbredden, er også strakt (afbildning M2).
- Træk nu padlen mod dig med underarmen ved strakt overarm (afbildning M3). Bøj underarmen. Du bør trække paddelbladet ud af vandet på niveau med dine fødder (M4). Gentag proceduren.

● Transport

- Transporter ikke boardet **1** i oppumpet tilstand oven på køretøjer.

Rygsæk **10**:

- Du kan opbevare eller transportere tilbehørsdele i rygsækken **10**.
- Demonter produktet, som beskrevet i kapitel "Demontering af produkt".
- Sørg for, at produktet er ren, tør og oprullet.
- Læg boardet **1** med alle dele og tilbehøret i den tørre taske **8**, i rygsækken **10** (maksimal bæreevne: 25 kg).

Tør taske **8**:

Bemærk: Vær opmærksom på, at den tørre taske **8** ikke er vandtæt. Opbevar ingen enheder som f.eks. kameraer i tasken.

- Opbevar små tilbehørsdele i den tørre taske **8**.
- Luk burrebåndet.

- Fold burrebåndet to gange.
- Luk den tørre taske **8** med stroppen og spænden.

● Opbevaring

- Opbevar produktet på et tørt, støvfrit sted uden direkte sollys og hvor det ikke udsættes for store temperatursvingninger.
- Hvis produktet ikke bruges i længere tid, anbefaler vi, at du opbevarer boardet **1** fladt, evt. med lidt luft i.
- Produktet skal opbevares utilgængeligt for børn på et sikkert sted.
- Stil ingen tunge eller skarpe genstande på boardet **1**.
- Træk ikke produktet hen over hårde eller skurende overflader inden opbevaringen.
- Kontroller at der ikke er sand eller grus mellem folderne af boardet **1**. Dette kan føre til slitage eller huller under opbevaringen.
- Kontroller produktet efter længere tids opbevaring for slitage eller ældning.
- Hvis du opbevarer boardet **1** oprullet i lang tid i koldt vejr, kan materialet revne.

● Rengøring og pleje

- Anvend ingen aggressive rengøringsmidler, børster med metal eller nylon samt ingen skarpe eller metalliske rengøringsgenstande som knive.
- Brug kun milde rengøringsmidler.
- Rengør boarden **1** efter hvert brug, når ventilnålen **1b** er skruet på.
- Tag US-finnen **12** af, som beskrevet i kapitlet "Demontering af US-finne".
- Læg boardet **1** på en tør, ren og jævn overflade.
- Skyl boardet **1** og US-finnen **12** med ferskvand og mildt sæbevand, for at fjerne saltkrystaller, sandkorn eller andre forureninger.
- Tør boardet **1** efter med en tør og ren klud. Lad efterfølgende boardet **1** og US-finnen **12** tørre fuldstændigt.

● Reparation og vedligeholdelse

- **⚠ ADVARSEL!** Foretag alle reparationer et godt ventileret sted og undgå indånding af giftige dampe. Undgå kontakt med huden og øjnene. Opbevar alt reparationsmateriale (lim, opløsningsmidler osv.) utilgængeligt for børn.
- **⚠ ADVARSEL!** Sømmene må ikke repareres ved limning. Kun producenten af boardet **1** kan udføre reparationer ved sømmene.
- Store huller må aldrig repareres af forbrugeren. Små huller kan repareres med reparationssættet.
- Kontroller boardet **1** inden hver anvendelse for tryktab, huller eller revner. Hvis der slipper luft ud af boardet **1**, kan dette skyldes en utæt ventil **1a**, en defekt ventil **1a** eller et hul i selve boardet **1**.

● Reparationer ved ventilen

For at kontrollere, om ventiler **1a** er utætte, skal du gøre som følger:

- Drej ventilhætten **1e** mod uret og tag den af ventilen **1a**.
- Kontroller at der ikke er sand eller andre fremmedlegemer i ventilen **1a**.
- Luk ventilnålen **1b**.
- Drej ventilhætten **1e** mod uret og tag den af ventilen **1a**.
- Sæt ventilnøglen **11** på ventilen **1a**, indtil ventilen **1a** er helt omsluttet.
- Drej ventilhætten **1e** fast med uret.
- Luk ventilen **1a** med ventilhætten **1e**.
- Oppump boardet **1** fuldstændigt.
- Luk ventilen **1a**.
- Hæld sæbevand rundt om ventilen **1a**. Hvis der ikke er bobler, er det et tegn på, at ventilen **1a** er lufttæt. Hvis der opstår bobler rundt om

Spænding af ventil **1a (afbildning D):**

- **⚠ ADVARSEL!** Anvend aldrig ventilnøglen **11**, for at spænde ventilen **1a**, hvis boardet **1** er under tryk. Ellers er der risiko for tilskadekomst.
- Sæt ventilnøglen **11** på ventilen **1a**, indtil ventilen **1a** er helt omsluttet. Spænd ventilen **1a** fast ved at dreje den med uret.
- Gentag testen med sæbevand.

- Hvis der opstår bobler rundt om ventilen **1a** efter at den er blevet spændt, skal ventilen skiftes.

Skift af ventil **1a** (afbildning D):

- Sæt ventilnøglen **11** på ventilen **1a**, indtil ventilen er helt omsluttet.
- Drej ventilhætten **1e** ud mod uret og tag den defekte ventil **1a** ud af ventilfordybningen.
- Indsæt et nyt ventil **1a** i ventilfordybningen. For at opnå den bedst mulige tætning, anbefales det at påføre en lille mængde silikonefedt eller vaseline rundt om ventilen **1a**.
- Sæt ventilnøglen **11** på ventilen **1a** og spænd den fast med uret.

Bemærk: Hvis ventilen **1a** er utæt og det ikke hjælper at spænde den fast med ventilnøglen **11**, skal overdelen af ventilen **1a** drejes helt ud med ventilnøglen **11**. Fjern eventuelle små forureninger ved ventil-membranen. Kontroller efter indskrivingen, at ventilen **1a** er helt tæt.

● Reparationer ved boardet

⚠ Inden du bruger produktet i vandet efter reparationen, skal du kontrollere, om reparationslappen **7 er lufttæt og påsat korrekt. Du må under ingen omstændigheder selv forsøge at reparere større skader. Bring produktet til et specialværksted.**

Finde huller:

- Påfør sæbevand på det sted på boardet **1**, hvor du formoder et hul. Hvis der dannes bobler, er det et tegn på, at der siver luft ud af boardet **1**.
- Marker det pågældende område.
- Skyl boardet **1** med klart vand og tør det efterfølgende, inden du begynder på reparationen.

Lapning af huller:

- Reparer huller med en egnet lim. En lim **6** er inkluderet i leveringen. Reparationer med uegnet lim kan føre til yderligere beskadigelser. Egnet lim kan du også finde i specialbutikker.
- Når du har fundet hullet eller hullerne, tømmes boardet **1** for alt luft.

- Rengør det område der skal repareres grundigt.
- Tør det rengjorte område.
- Mål og skær en reparationslap **7** til, der er stor nok til at dække det beskadigede område plus 1,5 cm rundt omkring.

Bemærk: du skal så vidt muligt sørge for, at overfladen omkring det beskadigede område er fedtfri, ligesom reparationslappen **7**.

- Påfør lim **6** jævnt på overfladen omkring det beskadigede område samt på reparationslappen **7**.
- Lad limen tørre i ca. 3–4 minutter (ved en temperatur på ca. 20–25 °C).
- Placer reparationslappen **7** på en sådan måde på board-overfladen, at klæbefladerne vender mod hinanden.
- Tryk reparationslappen **7** ned på boardet **1** med en hård genstand.
- **Bemærk:** Sørg for, at du arbejder på en jævn flade uden knæk og folder. Fjern alle bobler med en rund genstand og bevæg genstanden fra midten og ud til kanten.
- Lad limen tørre i mindst 12 timer.
- Påfør mere lim rundt om kanterne af reparationslappen **7** efter tørringen. Det er tilstrækkeligt at lade limen tørre ved disse søm i ca. 4 timer.

● Vedligehold af luftpumpe

- Sørg for, at luftpumpen **13** er godt smurt før og under brug.
- Åbn hætten på oversiden for at smøre luftpumpen **13** og påfør et tyndt lag olie eller fedt på de forseglede områder og ledninger. Sørg for at bruge en syrefri silikoneolie.

● Bortskaffelse

Indpakningen består af miljøvenlige materialer, som De kan bortskaffe over de lokale genbrugssteder.

De får oplyst muligheder til bortskaffelse af det ud-tjente produkt hos deres lokale myndigheder eller bystyre.

● Service

Ⓚ **Service Danmark**

Tel.: 80253972

E-Mail: owim@lidl.dk

Introduzione	Pagina	126
Utilizzo conforme alla destinazione d'uso	Pagina	126
Descrizione dei componenti.....	Pagina	126
Contenuto della confezione	Pagina	126
Specifiche tecniche	Pagina	126
Avvertenze generali in materia di sicurezza	Pagina	127
Avvertenze per la sicurezza legata alla responsabilità dell'utente	Pagina	127
Avvertenze per la sicurezza specifiche del prodotto	Pagina	128
Pittogrammi.....	Pagina	129
Prima del primo utilizzo	Pagina	131
Srotolare la tavola	Pagina	131
Gonfiaggio della tavola.....	Pagina	131
Montaggio della pinna US	Pagina	132
Montaggio del paddle singolo.....	Pagina	133
Montaggio del doppio paddle.....	Pagina	133
Smontaggio del prodotto	Pagina	133
Utilizzo del prodotto	Pagina	134
Regolare la lunghezza del paddle.....	Pagina	134
Utilizzo nell'acqua	Pagina	134
Trasporto	Pagina	135
Conservazione	Pagina	136
Pulizia e cura	Pagina	136
Riparazione e manutenzione	Pagina	136
Riparazioni della valvola.....	Pagina	136
Riparazioni della tavola	Pagina	137
Manutenzione della pompa pneumatica	Pagina	138
Smaltimento	Pagina	138
Assistenza	Pagina	138

SUP allround, gonfiabile

● Introduzione

Congratulazioni per l'acquisto del vostro nuovo prodotto. Con esso avete optato per un prodotto di qualità. Familiarizzare con il prodotto prima di metterlo in funzione per la prima volta. A tale scopo, leggere attentamente le seguenti istruzioni d'uso e le avvertenze di sicurezza. Utilizzare il prodotto solo come descritto e per i campi di applicazione indicati. Conservare queste istruzioni in un luogo sicuro. Consegnare tutta la documentazione in caso di cessione del prodotto a terzi.

● Utilizzo conforme alla destinazione d'uso

Questo prodotto è una tavola stand-up paddle per l'uso in zone costiere protette fino a 150 m. In nessun caso può essere utilizzato in riserve naturali con luoghi di cova di animali. Il prodotto serve per remare in acque vicine alla costa e protette, piccole baie, piccoli laghi e fiumi e canali stretti. Non utilizzare il prodotto in caso di vento forte e/o onde alte. Il prodotto non è un dispositivo di galleggiamento, né un giocattolo acquatico o un articolo per sport invernali. Può essere utilizzato esclusivamente da persone che sanno nuotare. Non è adatto a bambini di età inferiore a 14 anni. Prima di utilizzare questo prodotto, si raccomanda di frequentare un corso specifico, una scuola certificata oppure di farsi istruire da uno sportivo esperto. Il prodotto è destinato esclusivamente all'utilizzo privato e non ad un uso commerciale.

● Descrizione dei componenti

1	Tavola	1e	Tappo della valvola
1a	Valvola	2a	Pala del paddle
1b	Ago della valvola	2b	Seconda pala del paddle
1c	D-Ring	3	Asta del paddle
1d	Manico di trasporto della tavola		

4	Asta di prolungamento	12b	Vite
4a	Leva di chiusura	13	Pompa pneumatica (con manometro)
5	Scatola del set di riparazione	13a	Filettatura esterna
6	Colla	14	Tubo flessibile
7	Toppa di riparazione	14a	Manicotto filettato
8	Dry-bag	14b	Attacco per tubo flessibile
9	Corda	15	Protezione pinna
9a	Fissaggio della corda	16	Sedile
9b	Asola della corda	17	Cinghia
10	Zaino	18	Poggiapiedi
11	Chiave per valvola	19	Asola
12	Pinna US	20a, 20b	Adesivo decorativo (Mistral)
12a	Piastra metallica		

● Contenuto della confezione

- 1 tavola SUP gonfiabile (HG06954)
- 1 paddle universale (HG05822 / HG08753)
- 1 pompa pneumatica con manometro (HG06968)
- 1 poggiapiedi (HG06962 / HG08758)
- 1 sedile (HG06961 / HG08757)
- 1 zaino (HG06960 / HG08756)
- 1 dry-bag (HG05824 / HG08755)
- 1 corda (HG05756(B) / HG08754)
- 1 set di riparazione (HG06963 / HG08759)
- 1 pinna US (HG05756(D))
- 2 adesivi decorativi (Mistral)
- 1 manuale di istruzioni per il montaggio e l'uso

● Specifiche tecniche

Carico max.:	150 kg
Max. pressione dell'aria:	1 bar (15 psi)
Dimensioni:	(gonfiata): ca. 320 x 84 x 15 cm (L x L x A)
Dimensioni di trasporto:	dry-bag: ca. 49 x 31 x 20,5 cm (A x L x Ø fondo);
Volume:	ca. 10 L
Zaino:	ca. 95 x 44 x 25 cm
Peso:	ca. 10,8 kg (Tavola)



Avvertenze generali in materia di sicurezza

LA MANCATA OSSERVANZA DELLE AVVERTENZE DI SICUREZZA CONTENUTE NELLE ISTRUZIONI PER L'USO PUÒ CAUSARE PERICOLI QUALI LESIONI E MORTE, AD ES. PER ANNEGAMENTO! CONSERVARE TUTTE LE INDICAZIONI E LE AVVERTENZE DI SICUREZZA PER EVENTUALI CONSULTAZIONI FUTURE!

⚠ ATTENZIONE! La prudenza e la valutazione delle proprie capacità sono fondamentali quando si è in acqua. Non sopravvalutare mai le proprie forze e la propria capacità di guida nautica! Mantenersi sempre vicini alla riva! Fare attenzione alle condizioni atmosferiche, alle allerte di maltempo o a eventuali segnali luminosi!

⚠ ATTENZIONE! Attenersi sempre alle regole di sicurezza e alle normative vigenti in materia di navigazione su laghi e acque aperte e indossare sempre un giubbotto salvagente omologato per la sicurezza personale.

- Utilizzare il prodotto sempre secondo le indicazioni e le informazioni contenute nelle targhette dei dati e nelle istruzioni per l'uso. Rispettare il carico massimo, non portare la pressione dell'aria al di sopra di 1 bar (15 PSI) e non superare il numero massimo di persone indicato sul prodotto e nelle istruzioni per l'uso. Indossare sempre un giubbotto salvagente.
- Non apportare modifiche tecniche al prodotto. Qualsiasi modifica danneggia la funzionalità del prodotto e annulla la validità della garanzia.
- Non modificare il prodotto nella sua struttura basilare perchè la sicurezza verrebbe condizionata.
- Rispettare le indicazioni contenuto nella targhetta del produttore del prodotto.
- Con l'utilizzo di questo prodotto ci si assume la responsabilità di acquisire le necessarie conoscenze e le capacità fondamentali per gli sport acquatici e la navigazione. Ciò vale anche per il rispetto delle normative e leggi vigenti. La sicurezza in acqua è il risultato della concomitanza tra comportamento dell'utente, tempo

atmosferico e condizioni dell'acqua. Con l'utilizzo di questo prodotto si accettano, comprendono e riconoscono i rischi legati allo sport con paddle.

- La tavola gonfiata, il paddle e le pale sono rigidi e potrebbero provocare lesioni.
- Durante il trasporto del prodotto fare attenzione a eventuali persone nelle vicinanze.



⚠ ATTENZIONE! PERICOLO DI MORTE E DI INCIDENTE PER NEONATI E BAMBINI!

Non lasciare mai i bambini privi di sorveglianza in presenza del materiale di imballaggio e del prodotto. Sussiste un pericolo di soffocamento causato dal materiale di imballaggio e un pericolo di morte per strangolamento e/o annegamento. I bambini sottovalutano spesso i pericoli. Tenere sempre il prodotto lontano dalla portata dei bambini.

- Questo prodotto non è indicato per l'uso da parte di persone (inclusi i bambini) con limitate capacità fisiche, sensoriali o mentali o prive dell'esperienza e/o della conoscenza necessaria, a meno che tali persone non vengano sorvegliate da un responsabile per la sicurezza o abbiano ricevuto indicazioni sull'impiego del prodotto. I bambini devono essere sorvegliati al fine di impedire che essi giochino con il prodotto.

● Avvertenze per la sicurezza legata alla responsabilità dell'utente

- Quando ci si trova in acqua con il prodotto indossare un giubbotto salvagente.
- In acqua agire e comportarsi con attenzione e prudenza.
- Non utilizzare il prodotto se si è sotto l'effetto di droghe, alcool o farmaci.
- Non sopravvalutare mai le proprie forze e abilità né la propria capacità di guida nautica. Essere consapevoli dei propri limiti. Lo sport con paddle può essere pericolo e fisicamente stancante. Mantenersi sempre il più possibile vicino alla riva o costa.

- Non utilizzare il prodotto in caso di acqua alta o alta marea. Usare il paddle solo se le condizioni atmosferiche sono sicure.
 - Informarsi sulle condizioni atmosferiche e controllare le previsioni. Fare attenzione alle allerte di maltempo o a eventuali segnali luminosi.
 - Non utilizzare mai il prodotto in caso di vento di terra (vento che proveniente dalla terra soffia in direzione delle acque). In tal caso si rischierebbe facilmente di essere trascinati al largo.
 - Prima di usare il paddle verificare se in acqua vi sono rocce, punti di attracco, turbolenze e altri pericoli. Tenere presenti: vento da terra e correnti, cambio maree, livello dell'acqua nei fiumi e altri pericoli in e al di sopra dell'acqua. Mantenersi nelle zone costiere protette fino a 150 m.
 - Mantenere una distanza di sicurezza da rapide, gorgi, oggetti galleggianti e altri ostacoli.
 - Rispettare sempre i regolamenti locali per la navigazione.
 - Indossare eventualmente un casco protettivo.
 - Usare sempre una corda per evitare che la tavola si allontani da voi.
 - Indossare abbigliamento adeguato per il tempo e le condizioni atmosferiche. In caso di tempo più freddo indossare una tuta in neoprene durante l'uso del paddle. Sussiste il rischio di congelamento!
 - Legare la corda a se stessi e alla tavola. Se si utilizza la corda, in caso di perdita di controllo si potrebbe urtare contro la tavola. Fare attenzione per evitare che la corda si avvolga intorno al corpo o ai piedi.
 - Non usare il paddle da soli ma sempre in compagnia di altri.
 - Informare altre persone se si ha intenzione di fare un'uscita con il paddle. Portare sempre con sé i documenti.
 - Se si utilizza il prodotto al di fuori delle aree balneari note, accertarsi che un'altra persona vi abbia sempre sott'occhio.
 - Durante l'uso del paddle fare attenzione a eventuali altre persone che possono trovarsi in acqua.
 - Non utilizzare il prodotto in prossimità di traffico di imbarcazioni, altri veicoli acquatici, dighe, chiuse e altri punti pericolosi.
 - Non utilizzare il prodotto in situazioni in cui altri potrebbero ferirsi, ad es. persone che fanno il bagno o nuotatori in prossimità della spiaggia.
 - Una distribuzione non uniforme del carico o delle persone sulla tavola condiziona la stabilità, l'equilibrio e quindi il funzionamento del prodotto. Ciò può provocare il ribaltamento. Durante l'uso del paddle accertarsi che il peso sia distribuito il più possibile in modo uniforme sulla tavola.
 - Ogni variazione della distribuzione del carico o delle persone sulla tavola (ad es. l'aggiunta di una canna da pesca, un radar, un albero pieghevole, un motore, ecc.) può condizionare notevolmente la stabilità, l'equilibrio e quindi il funzionamento del prodotto.
- **Avvertenze per la sicurezza specifiche del prodotto**
- I prodotti gonfiabili sono sensibili al freddo. Non distendere e gonfiare il prodotto mai a temperature inferiori a +15°C.
 - Gonfiare il prodotto a una pressione di 0,8 bar (12 psi) fino a una pressione massima di 1 bar (15 psi).
 - Non provare a gonfiare il prodotto con un compressore privo di un pressostato funzionante che smette di gonfiare il prodotto non appena il manometro indica 1 bar (15 psi).
 - Se la pressione dell'aria nel prodotto aumenta sotto il calore diretto del sole, riequilibrarla facendo fuoriuscire un po' d'aria.
 - Se la pressione di 1 bar (15 psi) viene superata aprire la valvola e far uscire l'aria fin quando la pressione di esercizio non ritorna al livello di sicurezza.
 - Tenere presente che il prodotto - ciò vale in particolare quando è gonfiato - non deve entrare in contatto con pietre, ghiaia o oggetti appuntiti e non deve strisciare né strofinare contro superfici grezze perché potrebbe danneggiarsi.





- Non lasciare il prodotto per un tempo prolungato sotto il sole, sistemarlo invece all'ombra. Se il prodotto non viene utilizzato per un tempo prolungato, ad es. in inverno, conservarlo leggermente gonfio e al riparo dal gelo.
- Collegare alle valvole di sicurezza solo l'adattatore pompa fornito o uno idoneo. L'utilizzo di altri adattatori può danneggiare le valvole.
- Non gonfiare eccessivamente il prodotto perché sussiste il rischio di rottura delle cuciture saldate. Chiudere bene la valvola dopo il gonfiaggio.
- Evitare il contatto con oggetti caldi, taglienti, appuntiti o pericolosi, prodotti chimici o fluidi. Se tuttavia ciò si verifica controllare il prodotto a fondo per verificare l'eventuale presenza di perdite o altri danni. Non portare con sé sulla tavola oggetti taglienti o appuntiti.
- Tenere il prodotto lontano dal fuoco e da oggetti caldi (ad es. sigarette accese).
- Non trasportare la tavola gonfiata a bordo di veicoli.

● Pittogrammi

⚠ ATTENZIONE! Prima dell'uso osservare i pittogrammi riportati sul prodotto. In caso contrario potrebbero verificarsi lesioni personali e/o danni materiali.

	<p>Segnale di avviso generale</p>
--	-----------------------------------

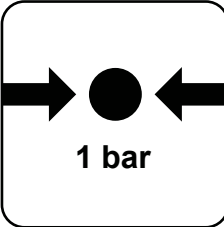
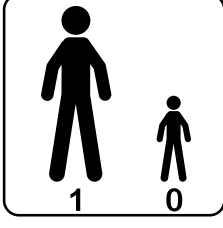
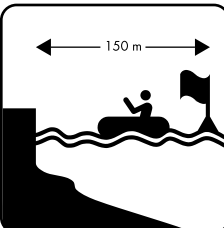
	<p>Segnale di comando generale</p>
	<p>Segnale di divieto generale</p>
	<p>Nessuna protezione contro l'annegamento.</p>
	<p>Leggere prima di tutto le istruzioni per l'uso.</p>
	<p>Non utilizzare in caso di vento proveniente da terra.</p>

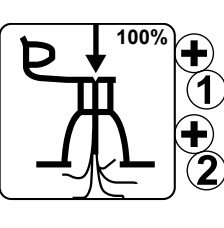
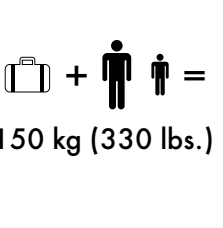
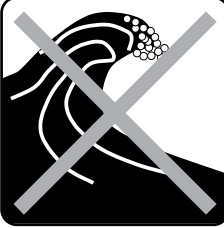
	<p>Non utilizzare in caso di correnti provenienti da terra.</p>		<p>Portata massima</p>
	<p>Non adatto a bambini di età inferiore a 14 anni.</p>		<p>Pressione di esercizio ammessa: 1 bar, 15 psi</p>
	<p>Numero degli utenti: adulti 1, bambini 0</p>		<p>Distanza di sicurezza dalla riva: 150 m</p>
	<p>Solo per chi sa nuotare!</p>		<p>Gonfiare completamente le camere d'aria.</p>
	<p>Portata massima.</p>		<p>Non utilizzare in caso di onde forti.</p>



● Prima del primo utilizzo

- Prima di utilizzare questo prodotto, si raccomanda di frequentare un corso, una scuola di sport acquatici certificata oppure di farsi istruire da uno sportivo esperto.
- Non sollecitare il prodotto con carichi superiori a 150 kg. Distribuire il peso in modo uniforme. In caso contrario, sussiste il pericolo di lesioni e/o di danni al prodotto.
- Prima di ogni utilizzo, controllare tutti i componenti del prodotto e verificare che non siano presenti segni di d'usura, perdite, strappi o altri danneggiamenti.
- Non utilizzare il prodotto se è danneggiato.
- Controllare la pressione dell'aria nella tavola. Verificare anche se la valvola è serrata e il tappo valvola [1e] è installato, in modo che sabbia e sporcizia non penetrino nella valvola. Fare attenzione a eventuali perdite di pressione dalla tavola.
- Non lasciare mai il prodotto incustodito in acqua. Una corrente può allontanare rapidamente il prodotto al punto che il nuotatore non è più in grado di raggiungerlo.

● Srotolare la tavola

- Scegliere una superficie piana, pulita e sufficientemente spaziosa per sconfezionare il prodotto e srotolarlo.
- Rimuovere dal prodotto l'intero materiale di imballaggio.
- Accertarsi che siano presenti tutti i componenti e che il prodotto sia in condizioni perfette.

- Srotolando la tavola [1] assicurarsi che sulla superficie di appoggio non vi siano oggetti taglienti quali frammenti di vetro, schegge, ghiaia, pezzi di legno o mozziconi di sigaretta ardenti.

Nota: al più tardi nel secondo montaggio della tavola, controllare se questa ha danneggiamenti, quali ad es. fori e strappi. Leggere a tal proposito il capitolo "Riparazione e manutenzione" per capire come praticare le otturazioni. Se si è stati in acqua una volta, gli eventuali danneggiamenti non possono più essere eliminati.
- Srotolare la tavola [1] e rimuovere la protezione per la pinna [15] dalla schiuma espansa di entrambe le pinne.

Nota: non gettare via la protezione per la pinna [15]. Questa è necessaria per proteggere le pinne rigide quando si arrotola la tavola [1] dopo l'utilizzo.

● Gonfiaggio della tavola

- Evitare il gonfiaggio eccessivo perché sussiste il rischio di una sovradilatazione o addirittura della rottura delle cuciture saldate. Gonfiare il prodotto a una pressione di 1 bar (15 psi).
- La pressione dell'aria aumenta in caso di riscaldamento solare. In questo caso ridurre la pressione dell'aria facendo fuoriuscire l'aria dalla tavola [1].
- Per gonfiare la tavola [1] utilizzare la pompa pneumatica fornita [13]. In alternativa, per gonfiare il prodotto utilizzare comuni pompe a pedale oppure pompe a doppio pistone con relativa possibilità di attacco e un manometro.
- ⚠ **Aprire l'ago della valvola [1b] solo per immergere o scaricare l'aria. Altrimenti potrebbe sporcarsi.**
- L'area intorno alla valvola [1a] deve essere asciutta e pulita. Controllare se nella valvola [1a] ci sono tracce di sporcizia.
- Assicurarsi che non penetrino sabbia o altre impurità nella valvola [1a].
- Sono idonee al gonfiaggio anche pompe manuali ed elettriche in combinazione con un compressore a spegnimento automatico. Queste pompe sono preimpostate a 15 PSI; quando questa

pressione dell'aria viene raggiunta, la pompa si spegne automaticamente.

Non utilizzare compressori senza spegnimento automatico per gonfiare le tavole SUP.

- Avvitare il manicotto filettato **14a** del tubo flessibile **14** sulla filettatura esterna **13a** dell'attacco della pompa pneumatica **13**. Fare attenzione ad avvitare il tubo flessibile **14** sulla filettatura contrassegnata con "INF" (Fig. B).
- Posizionare la pompa pneumatica **13** sul doppio pistone e ruotare la leva sul lato anteriore verso destra (Fig. F1). Gonfiare quindi la tavola **1**.
- Non appena si nota che occorre molta forza, spostare la pompa pneumatica **13** sul pistone singolo e posizionare la leva sul lato anteriore in verticale. Adesso è possibile continuare a gonfiare impiegando essenzialmente meno forza.
Nota: non tirare il manico della pompa pneumatica **13** interamente verso l'alto, ma solo fin quando il vostro braccio resta esteso (Fig. F2). Per gonfiare utilizzare il proprio peso corporeo piegando soltanto le ginocchia. In questo modo le braccia restano distese. Non effettuare il gonfiaggio con i muscoli delle braccia, bensì impiegando il peso del corpo (Fig. F3).
- Gonfiare la tavola **1** con la pompa pneumatica **13** fino alla pressione consigliata di 1 bar (15 psi). Controllare la pressione con il manometro.
- Ultimare il gonfiaggio quando il manometro indica una pressione di 1 bar (15 psi).

Per il gonfiaggio procedere nel seguente ordine:

1. gonfiare prima la camera d'aria con il numero valvola 1. Le valvole sono contrassegnate con 1 e 2.
2. Ruotare la testa della valvola in senso orario in modo che questa fuoriesca (Fig. C1).
3. Aprire quindi la valvola 2 e ruotare la testa della valvola in senso antiorario esercitando contemporaneamente una pressione verso il basso (Fig. C4). La tavola **1** è ora pronta per il gonfiaggio.

4. Iniziare con la valvola 1, collegando il attacco del tubo flessibile **14b** alla valvola **1a** e ruotandolo in senso orario fino a fine corsa (Fig. C2).
Nota: la testa della valvola deve trovarsi in posizione di chiusura.
5. Gonfiare quindi la seconda camera d'aria attraverso la valvola con il numero 2. Ruotare la testa della valvola in senso orario in modo che questa fuoriesca (Fig. C1), collegare il tubo flessibile della pompa come per la valvola 1 e iniziare a gonfiare. Poiché la camera d'aria interna ha poco volume, lasciare la leva sul lato anteriore della pompa pneumatica **13** in verticale per gonfiare con meno forza.
6. Ruotare l'estremità del tubo flessibile in senso antiorario per staccarla dalla valvola **1a** e applicare il tappo della valvola **1e** sulla valvola **1a**.
7. Serrare il tappo della valvola **1e** ruotandolo in senso orario.

● Montaggio della pinna US (Fig. E)

- Inserire la piastra metallica **12a** nel foro al centro della fessura e spingerla in avanti.
Nota: è possibile utilizzare la vite **12b** per far scorrere la piastra lungo la fessura.
- Inserire la parte posteriore della pinna US **12** nell'alloggiamento della pinna e farla scorrere verso dietro. Inserire la parte anteriore della pinna US **12** nell'alloggiamento della pinna e far scorrere la pinna US **12** in avanti fin quando il foro nella pinna non va a coincidere con il foro della piastra metallica **12a**.
- Inserire la vite **12b** nel foro della pinna e avvitarla alla piastra metallica **12a** per fissare la pinna US **12**.
Nota: accertarsi sempre che le pinne puntino nella vostra direzione durante il trasporto della tavola **1**. In caso di vento prestare particolare attenzione per evitare che nessuna si ferisca con la tavola **1**.

● Montaggio del paddle singolo (Fig. K)

- Allentare la leva di chiusura **4a** dall'asta di prolungamento **4**.
- Inserire l'asta del paddle **3** nell'asta di prolungamento **4**.
- Estrarre l'asta del paddle **3** fino a raggiungere la lunghezza desiderata.

Nota: nel capitolo "Regolare la lunghezza del paddle" si trovano informazioni sulla lunghezza consigliata per il paddle.

- Premere la leva di chiusura **4a** sull'asta di prolungamento **4** per bloccare l'asta del paddle **3**.
- Inserire la pala del paddle **2a** nell'apertura dell'asta di prolungamento **4**. Assicurarsi che il perno di arresto sia completamente inserito nel foro del perno nella pala del paddle **2a**. Il perno dell'asta di prolungamento **4** deve innestarsi con un clic udibile quando viene inserito nel foro del perno nella pala del paddle **2a**.

● Montaggio del doppio paddle (Fig. K)

- Allentare la leva di chiusura **4a** dall'asta di prolungamento **4**.
- Inserire la seconda pala del paddle **2b** nell'estremità dell'asta di prolungamento **4** con la leva di chiusura **4a**. Ruotare la seconda pala del paddle **2b** nell'angolazione desiderata.
- Premere la leva di chiusura **4a** sull'asta di prolungamento **4** per bloccare la seconda pala del paddle **2b**.
- Inserire la pala del paddle **2a** nell'apertura dell'asta di prolungamento **4**. Assicurarsi che il perno di arresto sia completamente inserito nel relativo foro del perno. Il perno dell'asta di prolungamento **4** deve innestarsi con un clic udibile quando viene inserito nel foro del perno.

● Smontaggio del prodotto

- Per lo smontaggio scegliere una superficie piana, pulita e sufficientemente spaziosa.

- Lo smontaggio comprende i seguenti passaggi:
 - smontare la pinna US **12** e altri accessori (poggiapiedi **18**, seduta **16**)
 - far uscire l'aria dalla tavola **1**
 - arrotolare la tavola **1**
 - smontare il paddle nei suoi vari componenti
- Nota:** smontare la pinna US **12** prima di scaricare l'aria dalla tavola **1**.

Smontaggio della pinna US:

- Smontare la pinna US **12** procedendo nell'ordine inverso rispetto a quello descritto nel capitolo "Montaggio della pinna US".

Smontaggio del paddle:

- Smontare il paddle procedendo nell'ordine inverso rispetto a quello descritto nel capitolo "Montaggio del paddle singolo" o "Montaggio del doppio paddle".

Scaricare l'aria (Fig. C):

- Posizionare la tavola asciutta **1** per terra e aprire i tappi di entrambe le valvole **1e** premendo verso il basso l'ago della valvola **1b** e ruotando contemporaneamente in senso orario.
- Premere l'ago della valvola **1b** solo leggermente verso il basso in modo che l'aria fuoriesca lentamente.
- Far uscire l'aria.
- A scelta è possibile utilizzare la pompa pneumatica **13** per appiattire il più possibile la tavola **1** collegando il tubo flessibile **14** alla pompa pneumatica **13** sul lato posteriore (Deflate). Collegare il tubo flessibile **14** a una delle valvole **1a**. La testa della valvola deve trovarsi in basso. Ruotare la testa della valvola verso destra (Fig. C4), pompare e aspirare il resto dell'aria dalla tavola **1** fino a svuotarla del tutto.
- Ruotare quindi la testa della valvola in senso antiorario in modo che questa fuoriesca (Fig. C1).
- Posizionare la tavola **1** per terra (Fig. N1).
- Piegare la tavola **1** una volta portando la prua sulla poppa (Fig. N2).
- Ripiegare poi la poppa con la prua ancora una volta e fin quando le pinne esterne sotto la tavola **1** non si piegano (Fig. N3).

❗ Non piegare la tavola 1 lungo il bordo esterno dell'alloggiamento della pinna. Ciò può causare tensioni eccessive nella tavola 1.

- Piegare quindi il lato opposto sino a circa metà (Fig. N4).
- Ripiegare ancora una volta la tavola 1 sul lato opposto e fin quando le pinne esterne non si trovano sul lato alto (Fig. N5).
- legare strettamente la tavola 1 con la cinghia.
- Applicare la protezione per pinna 15 sulle pinne in modo che restino dritte nel prodotto.

● Utilizzo del prodotto

● Regolare la lunghezza del paddle

- Posizionarsi eretti e allungare un braccio verso l'alto; piegare il palmo della mano all'incirca ad angolo retto (Fig. J).
- Aprire la leva di chiusura 4a del paddle e far scorrere il prolungamento verso l'alto fino a che il manico del paddle non si adatta sotto il palmo della mano piegato.

Nota: per un uso ottimale, la seconda pala della pagaia 2b/il manico della pagaia 3 deve essere collegata saldamente all'estensione 4 mediante la leva di chiusura 4a. Se necessario, occorre regolare le viti della leva di chiusura 4a per assicurare che la seconda pala della pagaia 2b/il manico della pagaia 3 sia saldamente in sede.

- Chiudere l'arresto della leva di chiusura 4a. La pagaia è ora regolata alla lunghezza giusta per voi.

❗ Importante: non estrarre l'asta del paddle 3 oltre il contrassegno "STOP". Il paddle non sarebbe più stabile e si verificherebbe un rischio di rottura.

● Utilizzo nell'acqua

Nota: se si trasporta la tavola 1 quando c'è vento, prestare attenzione per evitare che qualcuno si

ferisca. Tenere sempre le pinne in direzione del proprio corpo.

Nota: è possibile utilizzare la tavola 1 stando in piedi o seduti.

Utilizzo in piedi:

- In questa posizione utilizzare la corda 9 come misura di sicurezza aggiuntiva.
- Non fissare la corda 9 alla caviglia se la tavola 1 viene utilizzata in acque correnti, ad es. acque con rapide quali ruscelli e fiumi.
- Fissare sempre la corda 9 alla caviglia se soffia vento da terra.
- Se ci si trova in una situazione di difficoltà quando si è in acqua rimanere in ogni caso sulla tavola 1. In particolare in caso di forte vento da terra, non lasciare in nessun caso la tavola 1 perché si rischierebbe di annegare. In tali casi, usare un segnale di soccorso internazionale: stando in piedi o seduti sulla tavola 1 sollevare e abbassare le braccia stese lateralmente, in modo lento ed evidente (Fig. P).
- Per fissare la corda 9 procedere come mostrato nella figura G:
 1. fissare la corda 9 al D-Ring posteriore 1c.
 2. far passare l'asola della corda 9b attraverso il D-Ring 1c.
 3. far passare il fissaggio della corda 9a attraverso l'asola della corda 9b.
 4. se si utilizza la tavola 1 in acque più profonde fissare la corda 9 alla gamba/alla caviglia (Fig. H/I).

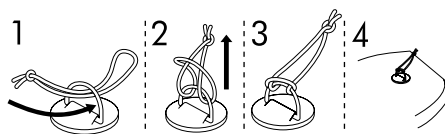

Utilizzo da seduti:

Per utilizzare la tavola 1 da seduti montare il poggiatesta 18 e il sedile 16 (Fig. O). Procedere quindi come segue:

Installazione del poggiatesta 18:

- Far passare l'estremità del tubo del poggiatesta 18 di lato attraverso la prima asola 19.

- Far passare il lato opposto attraverso la seconda asola [19], fin quando entrambi non si trovano al centro della tavola [1].

Installazione del sedile [16]:

- posizionare il sedile [16] sulla tavola [1] in modo che le gambe risultino leggermente piegate quando i talloni poggiano sul poggiatesta [18].

Nota: la distanza dal poggiatesta è molto importante. Regolarla bene in modo da poter utilizzare il poggiatesta [18] correttamente.

- Impostare la posizione da seduti sollevandosi con entrambe le mani e scivolando poi indietro per poggarsi sul sedile [16]. Posizionare lo schienale in modo da risultare seduti con la schiena dritta.
- Fissare il sedile [16] agganciando i ganci a moschettoni delle quattro cinghie regolabili [17] nei D-Ring [1c] della tavola [1].
- Posizionare la seduta sulla tavola [1], lo schienale interno deve puntare verso il poggiatesta [18].
- Fissare lo schienale fissando le quattro cinghie [17] con i ganci a moschettoni nei quattro D-Ring [1c] sul lato posteriore della tavola [1].
- Posizionare il sedile [16] in modo che le gambe leggermente piegate raggiungano il poggiatesta [18].

Salire sulla tavola (Fig. L):

- Posizionarsi in piedi e di fianco alla tavola (Fig. L1).
- Poggiare il paddle ad angolo retto rispetto all'asse longitudinale della tavola, poco davanti al manico di trasporto [1d] della tavola (Fig. L2), sulla tavola [1].
- Inginocchiarsi solo in un punto di acqua poco profonda dietro il paddle sulla tavola (Fig. L3). Afferrare il paddle senza sollevarlo. Le mani devono essere posizionate una lontano dall'altra.
- Mettere quindi un piede in avanti e posizionarlo, all'incirca all'altezza del manico di trasporto della tavola [1d] (Fig. L4), sulla tavola [1]. Mettere l'altro piede accanto al manico di trasporto della tavola [1d].
- Posizionarsi in piedi a gambe larghe sulla tavola [1], a sinistra e a destra accanto al manico di trasporto della tavola [1d].

- Piegarsi ora sulle ginocchia, leggermente verso dietro e sollevare contemporaneamente il paddle orizzontale verso l'alto (Fig. L5).
- Sollevarsi lentamente, il paddle aiuta a mantenere l'equilibrio. Ci si trova adesso a gambe larghe sulla tavola (Fig. L6) e si può iniziare a remare.

La corretta tecnica di rematura (Fig. M):

Nota: la parte alta del braccio la cui mano tiene il manico del paddle dovrebbe rimanere sempre estesa durante la rematura.

- Immergere il paddle in acqua il più possibile in avanti direttamente accanto alla tavola [1] (Fig. M1). È estesa anche la parte inferiore del braccio la cui mano tiene il paddle all'incirca all'altezza della spalla (Fig. M2).
- Tenendo la parte superiore del braccio estesa tirare a sé il paddle con la parte inferiore del braccio (Fig. M3). Piegare la parte inferiore del braccio. Si dovrebbe tirare la pala del paddle fuori dall'acqua sino all'altezza dei piedi (M4). Ripetere la sequenza.

● Trasporto

- Non trasportare la tavola [1] gonfiata a bordo di veicoli.

Zaino [10]:

- Per il trasporto e la conservazione tutti gli accessori devono essere messi nello zaino [10].
- Smontare il prodotto come descritto nel capitolo "Smontaggio del prodotto".
- Assicurarsi che sia interamente pulito, asciutto e arrotolato.
- Mettere la tavola [1] con tutti i componenti e accessori conservati nella dry-bag [8] nello zaino [10] (portata massima: 25 kg).

Dry-bag [8]:

Nota: la dry-bag [8] non è ermetica. Non conservarci dentro oggetti delicati quali ad esempio la macchina fotografica.

- Conservare gli accessori più piccoli nella dry-bag [8].

- Chiudere la chiusura a strappo.
- Piegare due volte la chiusura a strappo.
- Chiudere la dry-bag **8** con la cinghia e la fibbia.

● Conservazione

- Conservare il prodotto in un luogo asciutto e privo di polvere, lontano dall'irraggiamento solare diretto e in cui non vi sono grandi variazioni di temperatura.
- Se non si utilizza la tavola **1** per un periodo di tempo più lungo, si consiglia di conservarla sgonfiata con solo un po' d'aria dentro.
- Conservare il prodotto in un luogo sicuro e fuori dalla portata dei bambini.
- Non poggiare oggetti pesanti o taglienti sulla tavola **1**.
- Prima della conservazione non trascinare il prodotto su superfici rigide o abrasive.
- Assicurarsi che tra le pieghe della tavola **1** non vi sia sabbia o ghiaia. Ciò può provocare abrasione o fori durante la conservazione.
- Dopo un periodo lungo di conservazione controllare il prodotto per verificare l'assenza di usura o deterioramento.
- Se la tavola **1** viene conservata arrotolata per un periodo di tempo più lungo quando fa freddo, ciò può provocare strappi del materiale.

● Pulizia e cura

- Non utilizzare detergenti aggressivi, spazzole con setole in metallo o in nylon, né oggetti per la pulizia affilati o metallici, quali ad es. coltelli.
- Utilizzare soltanto un detergente delicato.
- Pulire la tavola **1** dopo ogni utilizzo tenendo l'ago della valvola **1b** chiuso.
- Smontare la pinna US **12** come descritto nel capitolo "Smontaggio della pinna US".
- Posizionare la tavola **1** su una superficie pulita, asciutta e piana.
- Pulire la tavola **1** e la pinna US **12** con acqua dolce e sapone delicato per rimuovere i cristalli di sale, i granelli di sabbia e altre impurità.

- Pulire la tavola **1** con un panno morbido e asciutto. Far asciugare completamente la tavola **1** e la pinna US **12**.

● Riparazione e manutenzione

- **⚠ ATTENZIONE!** Eseguire tutte le riparazioni in un luogo ben aerato ed evitare di inalare i vapori tossici. Evitare il contatto con gli occhi o con la pelle. Tenere tutti i materiali per la riparazione (colla, diluenti, ecc.) lontano dalla portata dei bambini.
- **⚠ ATTENZIONE!** Le cuciture non possono essere riparate mediante incollaggio. Solo il produttore della tavola **1** può eseguire riparazioni delle cuciture.
- Non tentare in nessun caso di riparare i fori più grandi. I fori più piccoli possono essere riparati con il set di riparazione fornito.
- Controllare la tavola **1** prima di ogni utilizzo per accertarsi che non vi siano perdite d'aria, fori o strappi. Se la tavola **1** perde aria ciò può essere dovuto a una valvola **1a** non ermetica, una valvola **1a** difettosa o un foro nella tavola **1**.

● Riparazioni della valvola

Per verificare se le valvole **1a** sono ermetiche procedere nel seguente modo:

- svitare il tappo della valvola **1e** in senso antiorario dalla valvola **1a**.
- Assicurarsi che nella valvola **1a** non vi siano sabbia o altri corpi estranei.
- Avvitare l'ago della valvola **1b**.
- svitare il tappo della valvola **1e** in senso antiorario dalla valvola **1a**.
- Applicare la chiave per valvola **11** sulla valvola **1a** in modo che questa copra interamente la valvola **1a**.
- Serrare il tappo della valvola **1e** ruotandolo in senso orario.
- Chiudere la valvola **1a** con il tappo della valvola **1e**.
- Gonfiare completamente la tavola **1**.
- Chiudere la valvola **1a**.

- Applicare acqua saponata nell'area intorno alla valvola **1a**. Se non si formano bolle, ciò significa che la valvola **1a** è ermetica. Se invece si formano bolle intorno alla valvola **1a** l'aria fuoriesce. La valvola **1a** deve essere serrata o sostituita.

Serrare la valvola **1a** (Fig. D):

⚠ ATTENZIONE! Non utilizzare mai la chiave per valvola **11** per serrare la valvola **1a** quando la tavola **1** è sotto pressione. In caso contrario sussiste il pericolo di lesioni.

- Applicare la chiave per valvola **11** sulla valvola **1a** in modo che questa copra interamente la valvola **1a**. Serrare la valvola **1a** ruotandola in senso orario.
- Ripetere la prova con acqua saponata.
- Se dopo il serraggio si formano ancora bolle di sapone intorno alla valvola **1a** sostituirla con una nuova.

Sostituire la valvola **1a** (Fig. D):

- Applicare la chiave per valvola **11** sulla valvola **1a** in modo che questa copra interamente la valvola.
- Ruotare il tappo della valvola **1e** in senso antiorario e staccare la valvola **1a** difettosa dalla sede valvola.
- Installare una nuova valvola **1a** nella sede valvola. Per ottenere l'ermeticità completa si consiglia di applicare una piccola quantità di grasso al silicone o vaselina intorno alla valvola **1a**.
- Posizionare la chiave per valvola **11** sulla valvola **1a** e serrarla in senso orario.

Nota: se la valvola **1a** non è ermetica e il serraggio con la chiave per valvola **11** non aiuta, ruotare la parte superiore della valvola **1a** con la chiave per valvola **11** per staccarla del tutto. Rimuovere eventuali piccole impurità dalla membrana della valvola. Dopo aver serrato la valvola **1a**, verificare se è ermetica.

● Riparazioni della tavola

⚠ Prima di utilizzare il prodotto in acqua dopo una riparazione verificare se la

toppa di riparazione **7 sigilla in modo ermetico. Non tentare mai di riparare autonomamente aree danneggiate più estese. Portare il prodotto presso un centro di assistenza specializzato.**

Individuare i fori:

- Applicare acqua saponata nell'area della tavola **1** dove si ipotizza la presenza di un foro. Le bolle di sapone si formano là dove fuoriesce aria dalla tavola **1**.
- Contrassegnare l'area interessata.
- Lavare la tavola **1** con acqua pulita e asciugarla prima di avviare la riparazione.

Tappare i fori:

- Riparare i fori solo con colla idonea. La fornitura include una colla **6**. Le riparazioni con una colla non adatta provocano ulteriori danni. Le colle idonee si trovano anche in commercio.
- Dopo aver individuato il foro o i fori far uscire tutta l'aria dalla tavola **1**.
- Pulire accuratamente l'area da riparare.
- Lasciare asciugare l'area pulita.
- Misurare e tagliare una toppa di riparazione **7** grande abbastanza per ricoprire l'area danneggiata estendendosi per 1,5 cm in più tutto intorno.

Nota: se possibile, fare in modo che la superficie intorno al punto danneggiato sia priva di grasso, ivi compresa la toppa di riparazione **7**.

- Applicare la colla **6** in modo uniforme sulla superficie intorno all'area danneggiata e anche sulla toppa di riparazione **7**.
 - Lasciare asciugare la colla per ca. 3-4 minuti (a una temperatura di ca. 20-25 °C).
 - Posizionare la toppa di riparazione **7** sulla superficie della tavola in modo che i punti da incollare combacino.
 - Premere eventualmente con un oggetto pesante la toppa di riparazione **7** sulla tavola **1**.
- Nota:** assicurarsi di lavorare su una superficie senza deformazioni o pieghe. Con un oggetto arrotondato rimuovere con cautela tutte le bolle pressando dal centro verso l'esterno.

- Lasciare riposare la colla per almeno 12 ore.
- Dopo l'asciugatura applicare un altro po' di colla lungo i bordi della toppa di riparazione **7**.

È sufficiente far asciugare la colla su queste cuciture per ca. 4 ore.

● **Manutenzione della pompa pneumatica**

- Assicurarsi che la pompa pneumatica **13** sia ben lubrificata prima e durante l'uso.
- Per lubrificare la pompa pneumatica **13** aprire la copertura sul lato superiore e applicare un sottile strato di olio o lubrificante sulle aree ermetiche e i condotti. Utilizzare olio a base di silicone senza acidi.

● **Smaltimento**

L'imballaggio è composto da materiali ecologici che possono essere smaltiti presso i siti di raccolta locali per il riciclo.

E' possibile informarsi circa le possibilità di smaltimento del prodotto usato presso l'amministrazione comunale o cittadina.

● **Assistenza**

IT Assistenza Italia
Tel.: 800790789
E-Mail: owim@lidl.it

Bevezető	Oldal	140
Rendeltetészerű használat.....	Oldal	140
Alkatrészleírás.....	Oldal	140
A csomag tartalma.....	Oldal	140
Műszaki adatok.....	Oldal	140
Általános biztonsági tudnivalók	Oldal	141
Felhasználó specifikus biztonsági utasítások.....	Oldal	141
Termékspecifikus biztonsági tudnivalók.....	Oldal	142
Piktogramok.....	Oldal	143
Első használat előtt	Oldal	144
Deszka kitekerése.....	Oldal	145
Deszka felpumpálása.....	Oldal	145
US-szkeg összeszerelése.....	Oldal	146
Egyes evező összeépítése.....	Oldal	146
Duplaevező összeépítése.....	Oldal	146
A termék szétszerelése.....	Oldal	146
A termék használata	Oldal	147
Evező hosszának beállítása.....	Oldal	147
Használat a vizen.....	Oldal	147
Szállítás	Oldal	149
Tárolás	Oldal	149
Tisztítás és ápolás	Oldal	149
Javítás és karbantartás	Oldal	149
Szelep javítása.....	Oldal	150
Javítások a deszkán.....	Oldal	150
Levegőpumpa karbantartása	Oldal	151
Mentesítés	Oldal	151
Szerviz	Oldal	151

Felfújható SUP

● Bevezető

Gratulálunk új termékének vásárlása alkalmából. Ezzel egy magas minőségű termék mellett döntött. Az első üzembevetel előtt ismerkedjen meg a készülékkel. Ehhez figyelmesen olvassa el a következő Használati utasítást és a biztonsági tudnivalókat. A terméket csak a leírtak szerint és a megadott felhasználási területeken alkalmazza. Őrizze meg ezt az útmutatót egy biztos helyen. A termék harmadik félnek történő továbbadása esetén mellékelje a termék a teljes dokumentációját is.

● Rendeltetészerű használat

Ez a termék Stand-up-Paddle deszkaként a védett vízpartoktól 150 m-es távolságig szupozásra való, de semmi esetre sem a természetvédelmi területen az állatok ivadéknvelőhelyén. A termék védett partmenti vizeken, kis öblökben, kisebb tavakon, keskeny folyókon és csatornáknban használható. Ne használja a terméket erős szélben és/vagy hullámoknál. A termék nem úszássegítő, nem szolgál vízi játékként és nem használható télisport árucikként. Kizárólag úszni tudó személyek használhatják. Nem alkalmas 14 év alatti gyermekek számára. Mielőtt használja ezt a terméket, vegyen részt egy megfelelő kurzuson, menjen el egy akkreditált iskolába vagy tanuljon egy tapasztalt sportolótól. A termék magánháztartásokban történő alkalmazásra és nem közületi felhasználásra készült.

● Alkatrészleírás

1	deszka	2b	második evezőlapát
1a	szelep	3	evezőrud
1b	szeleptű	4	hosszabbítórúd
1c	D-gyűrű	4a	zárókar
1d	deszka szállítófogantyú	5	javitókészlet-doboz
1e	szelepszapka	6	ragasztó
2a	evezőlapát	7	javitófolt
		8	szárzátáska

9	kötél	14	tömlő
9a	kötél rögzítése	14a	menetvédő
9b	kötél hurok	14b	tömlőcsatlakozó
10	hátzszak	15	szkegvédő
11	szelepkulcs	16	ülőke
12	US-szkeg	17	öv
12a	fémlemez	18	lábttámasz
12b	csavar	19	hurok
13	levegőpumpa (nyomásmérővel)	20a, 20b	dekoratív matrica (Mistral)
13a	külső menet		

● A csomag tartalma

- 1 felfújható SUP-deszka (HG06954)
- 1 univerzális evező (HG05822/HG08753)
- 1 levegőpumpa nyomásmérővel (HG06968)
- 1 lábttámasz (HG06962/HG08758)
- 1 ülőke (HG06961/HG08757)
- 1 hátzszak (HG06960/HG08756)
- 1 szárzátáska (HG05824/HG08755)
- 1 kötél (HG05756(B)/HG08754)
- 1 javítókészlet (HG06963/HG08759)
- 1 US-szkeg (HG05756(D))
- 2 dekoratív matrica (Mistral)
- 1 összeszerelési- és használati útmutató

● Műszaki adatok

max. terhelés:	150 kg
max. légnyomás:	1 bar (15 psi)
mérete:	(felfújva): kb. 320 x 84 x 15 cm (H x Sz x Ma)
csomag mérete:	szárzátáska: kb. 49 x 31 x 20,5 cm (M x Sz x Ø alap);
térfogat:	kb. 10L
hátzszak:	kb. 95 x 44 x 25 cm
súly:	kb. 10,8 kg (deszka)



Általános biztonsági tudnivalók

A HASZNÁLATI ÚTMUTATÓBAN SZEREPLŐ BIZTONSÁGI ELŐÍRÁSOK FIGYELMEN KÍVÜL HAGYÁSA VESZÉLYT JELENTHET, ÍGY PL. SÉRÜLÉSHEZ VAGY FULLADÁS ÁLTALI HALÁLHOZ VEZETHET! GONDOSAN ŐRIZZEN MEG MINDEN BIZTONSÁGI TUDNIVALÓT ÉS ÚTMUTATÁST A JÖVŐBENI FELHASZNÁLÁS CÉLJÁBÓL!

▲ FIGYELEM! Rendkívül fontos, hogy a vizen körültekintő és megfontolt legyen. Ne becsülje túl erejét és kormányzási képességeit! Maradjon mindig a part közelében! Vegye figyelembe az időjárási viszonyokat, a viharra történő figyelmeztetéseket vagy az esetleges fényjelzéseket!

▲ FIGYELEM! Mindig tartsa be a biztonsági szabályokat és a tavakra és nyílt vizekre vonatkozó törvényi előírásokat, és saját biztonsága érdekében mindig viseljen bevizsgált mentőmellényt.

- A terméket mindig az utasításoknak és azonosító táblán, illetve a használati utasításban szereplőknek megfelelően használja. Ügyeljen rá, hogy ne lépje túl a maximális terhelést, az 1 bar (15 PSI) légnyomást és a személyek számát, ahogyan az a termék használati utasításában is szerepel. Mindig viseljen mentőmellényt.
- Semmilyen műszaki változtatást ne végezzen a terméken. Bármilyen jellegű változtatás befolyásolja a termék működőképességét és a garancia elvesztéséhez vezet.
- A termék alapfelépítését ne változtassa meg, mert ez befolyásolja a biztonságát.
- Ügyeljen a gyártó adattábláján lévő adatokra.
- A termék használatával elismeri, hogy rendelkezik a vízi sportokhoz, valamint a vizen való eligazodáshoz szükséges tudással és képességekkel. Ez az érvényes szabályok és törvények betartására is vonatkozik. A víz biztonságossága a felhasználó, az időjárás és a vizen teljesülő feltételek összjátékának tudható be. A termék használatával elfogadja, megérti és elismeri az evezősportokhoz szükséges veszélyeket.
- A felpumpált deszka, az evező és a lapok kemények és bizonyos körülmények között sérülést okozhatnak.

- A termék szállításakor ügyeljen a körülötte lévő emberekre.



▲ FIGYELMEZTETÉS! KISGYEREK ÉS GYEREK SZÁMÁRA ÉLET- ÉS BALESETVESZÉLYES!

Soha ne hagyja a gyerekeket a termékkel és a csomagolóanyaggal felügyelet nélkül. A csomagolóanyagok fulladásveszéllyel és megfojtás általi életveszéllyel fenyegetnek. A gyerekek gyakran alábecsülik a veszélyeket. A gyerekeket tartsa a terméktől mindig távol.

- Ez a termék nem alkalmas arra, hogy olyan személyek használják (ideértve a gyermekeket is), akik korlátozott testi, érzékszervi vagy szellemi képességek miatt vagy megfelelő tapasztalat és/vagy tudás hiányában nem tudnák biztonságosan használni a terméket, kivéve akkor, ha rájuk egy a biztonságukért felelős személy felügyel, vagy tőle utasításokban részesülnek a termék használatára vonatkozóan. A gyerekekre felügyelni kell annak biztosítása érdekében, hogy ne játszanak a termékkel.

● Felhasználó specifikus biztonsági utasítások

- Viseljen mentőmellényt, amikor a termékkel a vizen van.
- A vizen legyen óvatos és körültekintően járjon el.
- Ne használja a terméket ha kábítószer, gyógyszer, vagy alkohol hatása alatt áll.
- Soha ne becsülje túl az erejét, a kormányzási képességeit és az alkalmasságát. Legyen tisztába a határaival. Az evezős sport veszélyes és testileg megerőltető lehet. Mindig maradjon olyan közel a parthoz és partvidékhez, amennyire lehet.
- Ne használja a terméket árvíz idején vagy dagálykor. Kizárólag biztonságos időjárási körülmények között evezzen.
- Tájékozódjon az aktuális időjárási feltételekről és ellenőrizze az időjárás előrejelzést. Vegye figyelembe az időjárási viszonyokat, a viharra történő figyelmeztetéseket vagy az esetleges fényjelzéseket!

- Soha ne használja a terméket part felől fújó szélben (olyan szél, amely a part felől a víz felé fúj). Könnyen lesodródhat.
- Evezés előtt ellenőrizze a vizeket a sziklák, kikötőhelyek, fodrozódó hullámok szempontjából. Ügyeljen a part felől fújó szélre és áramlatokra, az árapályra, a folyók vízszintjére, valamint a vízben és a vízen lévő akadályokra. Tartózkodjon a védett partszakaszon 150 m-ig.
- Tartson biztonságos távolságot a gyors áramlatoktól, az örvényektől, hordalékoktól és egyéb akadályoktól.
- Mindig tartsa be a helyi hajózási rendeleteket.
- Adott esetben viseljen védősisakot.
- Mindig használjon kötelet, hogy a deszka ne sodródhasson el Öntől.
- Viseljen az időjárásnak és a víz viselkedésének megfelelő ruházatot. Hidegebb időben viseljen evezéskor neoprén ruházatot. Lehűlés veszélye áll fenn!
- A kötelet önmagához és a deszkához erősítse. Ha kötelet használ, egyensúlyvesztéskor a deszkának csapódhat. Ügyeljen arra, hogy a kötélnél ne csavarodjon a teste vagy a lába köré.
- Soha ne evezzen egyedül, mindig másokkal.
- Tájékoztassa a többieket, ha elmegy egy evezős kirándulásra. Mindig vigyen magával iratokat.
- Amennyiben a terméket kijelölt fűrdőhelyen kívül használja, ügyeljen rá, hogy egy másik személy mindig szemmel tartsa Önt.
- Evezés közben figyeljen a többi személyre, akik a vízben tartózkodnak.
- Ne használja a terméket hajóforgalom, más vízi járművek, gátak, zsilipek és egyéb veszélyforrások közelében.
- Ne használja a terméket olyan helyzetekben, ahol más személyeknek sérülést okozhat, pl. fűrdőző személyek vagy úszók a strandon.
- A rakomány vagy a személyek egyenletlen eloszlása a deszkán befolyásolja a termék stabilitását, egyensúlyi helyzetét, valamint a termék viselkedését. Így akár fel is borulhat. Evezés közben folyamatosan ügyeljen rá, hogy az Ön súlya lehetőleg egyenletesen el legyen osztva a deszkán.
- A deszkán a rakomány vagy az emberek eloszlásának bármilyen megváltoztatása (mint horgászfelszerelés, radar, összecukható rúd, motor

stb. elvitele) befolyásolhatja a deszka stabilitását, egyensúlyi helyzetét és a viselkedését.

● Termékspecifikus biztonsági tudnivalók



- A felfújható termékek hidegre érzékenyek. Soha ne hajtja össze és fújja fel a terméket 15 °C alatt.
- Fújja fel a terméket 0,8 bar (12 psi) és maximum 1 bar (15 psi) nyomás közé.
- Ne próbálja meg a terméket olyan kompresszorral felfújni, amely nem rendelkezik egy működő kompresszornyomás-kapcsolóval, ami leállítja a termék felfújását, amint 1 bar (15 psi) értéket mutat a manométer.
- Ha a levegő nyomása a tűző napon megemelkedik, ezt ki kell egyenlíteni a megfelelő mennyiségű levegő kiengedésével.
- Ha a nyomás túllépi az 1 bart (15 psi), nyissa ki a szelepet és engedjen ki annyi levegőt, míg az üzemi nyomás ismét a biztonságos üzemi tartományon belül lesz.
- Ügyeljen rá, hogy a termék - főleg felfújt állapotban - ne érintkezzen kövekkel, kavicssal vagy hegyes tárgyakkal és ne dörzsölje vagy hántsa le durva felület, egyébként megsérülhet.
- Ne hagyja a terméket hosszabb időre a napon, hanem tegye az árnyékba. Ha hosszabb ideig nem használja a terméket, pl. télen, tárolja enyhén felfújt állapotban és fagymentese helyen.
- Kizárólag a csomagban lévő vagy megfelelő pumpaadaptert dugja be a biztonsági szelepbe. Más adapter használata során megsérülhetnek a szelepek.
- Ne fújja fel túlzottan a terméket, különben fennáll a hegesztési varratok felszakadásának veszélye. A szelepeket a felpumpálás után jól zárja el.
- Kerülje az forró, éles, hegyes vagy veszélyes tárgyakkal, vegyszerekkel vagy folyadékokkal történő érintkezést. Ha ez mégis megtörténne, ellenőrizze alaposan a terméken a lyukakat vagy egyéb sérüléseket. Ne vigyen magával a deszkára éles vagy hegyes tárgyakat.
- Tartsa távol a terméket tűztől és forró tárgyaktól (mint pl. égő cigaretta).
- Ne szállítsa a deszkát felfújt állapotban a gépjárművön.

● Piktogrammok

▲ FIGYELMEZTETÉS! Nézze meg a terméken látható piktogrammokat a termék használata előtt. Ellenkező esetben a következmények sérülések és/vagy tárgyi károsodások lehetnek.

	Általános figyelmeztető jel
	Általános figyelmeztetőjelek
	Általános tiltó jelzés
	Fulladás ellen nem véd.

	Először olvassa el a használati útmutatót.
	Ne használja part felől fújó szélben.
	Ne használja part felől jövő áramlatoknál.
	14 év alatti gyermekeknek nem alkalmas.
	A használók létszáma: 1 felnőtt, 0 gyerek

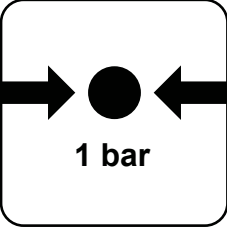
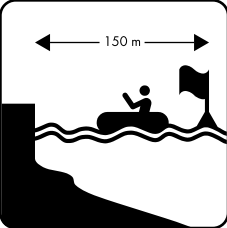
	Csak úszóknak!
 150 kg (330 lbs.)	Maximális terhelhetőség.
	Maximális terhelhetőség
	Megengedett üzemi nyomás: 1 bar, 15 psi
	Biztonságos távolság a parttól: 150 m

	A légkamrákat teljesen fújja fel.
	Ne használja hullámoknál.
	Ne használja vadvizeken.

● Első használat előtt

- Mielőtt használja ezt a terméket, vegyen részt egy megfelelő kurzuson, menjen el egy akkreditált vízisport-iskolába vagy tanuljon egy tapasztalt sportolótól.
- Ne terhelje meg a terméket több mint 150 kg-al. Ügyeljen az egyenletes súlyelosztásra. Ellenkező esetben sérülésveszély és/vagy a termék károsodása áll fent.
- Ellenőrizze minden használat előtt a termék összes alkatrészének esetleges sérüléseit, mint elhasználódás, lyukak, repedések vagy egyéb sérülések.
- Ne használja a terméket, ha sérülés van rajta.
- Mérje meg a levegő nyomását a deszkában. Ellenőrizze azt is, hogy a szelep szorosan be van zárva és fent van a szelepsapka **1e**, hogy

ne juthasson be homok és szennyeződések a szelepbe. Ügyeljen a deszkában a lehetséges nyomáscsökkenésre.

- Soha ne hagyja a terméket felügyelet nélkül a vízen. Egy áramlat elsodorhatja olyan gyorsan a terméket, hogy egy úszó nem tudja utolérni.

● Deszka kitekerése

- Válasszon egy megfelelően sík és tiszta felületet, elegendő hellyel a termék kicsomagolásához és széthajtogatásához.
- Távolítsa el az összes csomagolóanyagot a termékről.
- Győződjön meg róla, hogy megvan és tökéletes állapotban van minden egyes alkatrész.
- A deszka [1] kitekerésekor biztosítsa, hogy ne feküdjön a földön olyan éles tárgy, mint üvegszilánk, zúzalék, murva vagy égő faszén vagy cigaretta csikk.

Tudnivaló: Legkésőbb a deszka második összeszerelésekor ellenőrizze a lehetséges sérüléseit, mint pl. lyukak és repedések. Ehhez olvassa el a „Javítás és karbantartás” fejezetet, hogy ezeket hogyan lehet eltömíteni. Ha már a vízen van, akkor a sérüléseket nem lehet már megjavítani.

- Tekerje ki a deszkát [1] és távolítsa el a műanyaghabból lévő szkegvédőt [15] mindkét szkegről.

Tudnivaló: Ne dobja el a szkegvédőt [15].

Szüksége lesz rá a rögzített szkeg védelme érdekében a deszka [1] felcsavarásakor a használat után.

● Deszka felpumpálása

- Ne fújja fel túlzottan, egyébként kinyúlhat vagy elszakadhatnak a hegesztővarratok. Fújja fel 1 bar (15 psi) nyomásig.
- A levegő nyomása a nap felmelegedésével megnő. Csökkentse ebben az esetben a levegő nyomását úgy, hogy levegőt enged ki a deszkából [1].
- A deszka [1] felfújásához használja a csomagban lévő levegőpumpát [13]. Egyéb esetben kereskedelmi forgalomban kapható lábpumpát

vagy duplalöketű dugattyús pumpát a megfelelő toldattal és egy nyomásmérőt használjon a felfújáshoz.

❗ A szeleptűt [1b] csak a felpumpáláshoz ill. leeresztéshez nyissa ki. Egyébként bekoszolódhat.

- A szelep körüli terület [1a] mindig legyen száraz és tiszta. Ellenőrizze, hogy a szelepen [1a] ne legyenek szennyeződések.
 - Ügyeljen arra, hogy ne kerüljön homok vagy egyéb szennyeződések a szelepbe [1a].
 - Felpumpáláshoz kézi és elektromos pumpák is használhatók, automatikus kikapcsolási funkcióval rendelkező kompresszorral kombinálva. Ezek a pumpák 15 PSI értékre vannak beállítva; ennek a légnyomásnak az elérése után a pumpa automatikusan kikapcsol. SUP deszkák felfújásához ne használjon automatikus kikapcsolási funkció nélküli kompresszorokat.
 - Csavarja a tömlő [14] menetvédőjét [14a] a levegőpumpa [13] csatlakozásának külső menetére [13a]. Közben ügyeljen rá, hogy a tömlőt [14] az „INF” feliratú menetre tekerje (B ábra).
 - Állítsa a levegőpumpát [13] duplalöketűre, ehhez a kart fordítsa elől jobbra (F1 ábra). Fújja fel végül a deszkát [1].
 - Amint észreveszi, hogy sok erőt kell kifejteni, állítsa a levegőpumpát [13] egylökötűre; állítsa a kart elől függőlegesen. Így már kevesebb erőki-fejtéssel tovább pumpálhat.
- Tudnivaló:** A levegőpumpa [13] markolatát ne húzza teljesen fel, csak addig, hogy a kezei kinyújtva maradjanak (F2 ábra). A pumpáláshoz használja a testsúlyát úgy, hogy csak a térdéig ereszkedik le. Közben a kezei továbbra is maradjanak nyújtva. Így nem a karizmával pumpál, hanem a testsúlyával (F3 ábra).
 - Fújja fel a deszkát [1] a levegőpumpával [13] az ajánlott 1 bar (15 psi) nyomásig. Ellenőrizze a nyomást a nyomásmérővel.
 - Fejezze be a pumpálást, amint 1 bar (15 Psi) nyomás jelenik meg a nyomásmérőn.

Tartsa be pumpálásakor az alábbi sorrendet:

1. Pumpálja fel az 1. számú szeleppel rendelkező légkamrát. A szelepeket 1-gyel és 2-vel jelölték.

2. Tekerje el a szelep fejét az óramutató járásával megegyezően úgy, hogy felfelé kijöjjön (C1 ábra).
3. Végül nyissa ki a 2. szelepet és fordítsa a szelep fejét az óramutató járásával ellentétes irányba és közben egyidejűleg nyomja lefelé (C4 ábra). A deszkáját [1] most már felpumpálhatja.
4. Kezdjen az 1. szeleppel úgy, hogy a tömlő csatlakozást [14b] behelyezi a szelepbe [1a] és az óramutató járásával megegyezően egy csavarással ütközésig meghúzza (C2 ábra).

Tudnivaló: A szelepejnek zárt helyzetben kell lennie.

5. Ezután a második légkamrát pumpálja fel a 2. számú szelepen keresztül. Ehhez tekerje el a szelep fejét az óramutató járásával megegyezően úgy, hogy felfelé kijöjjön (C1 ábra), tegye rá a pumpa tömlőjét úgy, ahogy az 1. szelepnél és kezdjen el pumpálni. Mivel a belső légkamrának kicsi a térfogata, hagyja a kart elől a levegőpumpán [13] függőlegesen, hogy kisebb erőfeszítéssel pumpáljon.
6. Csavarja ki a tömlő végét az óramutató járásával ellentétes irányba a szelepből [1a] és tegye a szelepszapkát [1e] a szelepre [1a].
7. Csavarja rá szorosan a szelepszapkát [1e] az óra járásával megegyező irányba.

● US-szkeg összeszerelése (E ábra)

- Vezesse be a fémlemezt [12a] a lyukba a vágat közepén és tolja azt előre.

Tudnivaló: Használhatja a csavart [12b], hogy a lemezt a vágat mentén tolja.

- Vezesse be az US-szkeg [12] hátsó részét a szkegládába és tolja hátra. Vezesse be az US-szkeg [12] első részét a szkegládába és tolja az US-szkeget [12] addig előre, hogy a szkegben lévő lyuk a fémlemezen [12a] lévő lyukon legyen.
- Vezesse be a csavart [12b] a szkegben lévő lyukba és csavarozza össze a fémlemezzel [12a], hogy rögzítse az US-szkeget [12].

Tudnivaló: Mindig ügyeljen rá, hogy a szkegek a deszka [1] hordozásánál Ön felé nézzenek. Legyen nagyon óvatos szeles időben, hogy ne sértsen meg senkit a deszkával [1].

● Egyes evező összeépítése (K ábra)

- Oldja ki a zárókart [4a] a hosszabbítóbotból [4].
- Dugja az evezőbotot [3] a hosszabbítóbotba [4].
- Húzza ki az evezőbotot [3] a kívánt hossz eléréséig.

Tudnivaló: Az ajánlott evezőhosszról információt az "Evező hosszának beállítása" fejezetben talál.

- Nyomja le a zárókart [4a] a hosszabbítóboton [4], hogy beállítsa az evezőbotot [3].
- Dugja az evezőlapátot [2a] a hosszabbítóbot [4] nyílásába. Győződjön meg róla, hogy a beállítóstift teljesen be legyen vezetve az evezőlapát [2a] stiftlyukába. A hosszabbítóbot [4] stiftje hallhatóan kattanjon be, amikor az evezőlapát [2a] stiftlyukába bekattintja.

● Duplaevező összeépítése (K ábra)

- Oldja ki a zárókart [4a] a hosszabbítóbotból [4].
- Dugja a második evezőlapátot [2b] a hosszabbítóbot [4] végébe az emelőkarral [4a]. Tekerje a második evezőlapátot [2b] a kívánt szögbe.
- Nyomja le a zárókart [4a] a hosszabbítóboton [4], hogy beállítsa a második evezőlapátot [2b].
- Dugja az evezőlapátot [2a] a hosszabbítóbot [4] nyílásába. Győződjön meg róla, hogy a beállítóstift teljesen be legyen vezetve a stiftlyukba. A hosszabbítóbot [4] stiftje hallhatóan kattanjon be, amikor az evezőlapát stiftlyukába bekattintja.

● A termék szétszerelése

- A szétszereléshez válasszon egy sima, sík felületet, megfelelő mennyiségű helyet.
- A szétszerelést az alábbi lépésekben foglaltuk össze:
 - Távolítsa el az US-szkeget [12] és egyéb alkatrészeket (lábtámasz) [18], ülőke [16]
 - Eressze ki a levegőt a deszkából [1]
 - Tekerje össze a deszkát [1]
 - Szedje szét az evezőt alkotóelemeire

Tudnivaló: Távolítsa el az US-szkeget [12], mielőtt kiereszti a levegőt a deszkából [1].

US-szkeg szétszerelése:

- Az US-szkeg [12] szétszereléséhez fordított sorrendben járjon el, mint ahogyan az az „US-szkeg összeszerelés” c. fejezetben le van írva.

Evező szétszerelése:

- Az evező szétszereléséhez fordított sorrendben járjon el, mint ahogyan az az „Egyes evező összeszerelése” ill. „Duplaevező összeszerelése” c. fejezetben le van írva.

A levegő kiengedése (C. ábra):

- Tegye a száraz deszkát [1] a földre és nyissa ki mindkét szelepszapkát [1e] úgy, hogy a szeleptűt [1b] lefelé nyomja és ezzel egyidőben az óramutató járásával megegyezően elfordítja.
- Enyhén nyomja le a szeleptűt [1b], hogy a levegő kiáramoljon.
- Engedje ki a levegőt.
- Választása szerint a levegőpumpát [13] arra is használhatja hogy a deszkát [1] a lehető leglaposabbra hajtogassa össze úgy, hogy a levegőpumpán [13] lévő tömlőt [14] visszafelé rögzíti (Deflate). Csatlakoztassa a tömlőt [14] az egyik szelepre [1a]. A szelepefejek közben alul kell lennie. Tekerje a szelepefejet jobbra (C4 ábra), fújja fel és szívja ki közben a maradék levegőt a deszkából [1], amíg teljesen lapos nem lesz.
- Tekerje el végül a szelep fejét az óramutató járásával ellentétben úgy, hogy felfelé kijöjjön (C1 ábra).
- Fektesse végül a deszkát [1] laposan a talajra (N1 ábra).
- Ezután hajtogassa össze a deszkát [1] egyszer és fektesse a deszka orrát a deszka farára (N2 ábra).
- Hajtogassa rá még egyszer a deszka farát a deszka orrára addig, amíg a deszka [1] alatt lévő külső szkeg be nem hajlik (N3 ábra).
- ❗ **Ne hajtogassa a deszkát [1] a szkegláda külső élei mentén. Ez a deszkában [1] túlzott feszültséghez vezet.**
- Hajtogassa a szemben lévő oldalt körülbelül a közepéig (N4 ábra).

- Hajtogassa rá végül még egyszer a deszkát [1] a szemben lévő oldalra addig, míg a külső szkegek felül nem lesznek (N5 ábra).
- Kösse össze a deszkát [1] a szíjjal.
- Tegye a szkegvédőt [15] a szkegekre úgy, hogy azok becsomagolt állapotban egyenesek maradjanak.

● A termék használata

● Evező hosszának beállítása

- Vegyen fel egyenes tartást és nyújtsa ki az egyik kezét felfelé; tenyerét hajlítsa be körülbelül derékszögbe (J ábra).
- Nyissa ki a zárókart [4a] az evezőjén, és tolja a meghosszabbítást felfelé addig, amíg az evező markolata a behajlított tenyerébe illeszkedik.
Tudnivaló: Az optimális használathoz a második evezőlapátot [2b]/ az evezőrudat [3] a zárókar [4a] segítségével szorosan össze kell kapcsolni a hosszabbító rúddal [4]. Adott esetben be kell állítani a zárókar [4a] csavarjait ahhoz, hogy biztosítsa a második evezőlapát [2b]/ az evezőrud [3] szoros illeszkedését.
- Zárja be a zárókar [4a] zárját. Az evező most a helyes hosszra van beállítva.

❗ **Fontos: Az evezőbotot [3] ne húzza a „STOP” jelzés fölé. Az evező itt már nem stabil és eltörhet.**

● Használat a vizen

Tudnivaló: Ügyeljen rá, hogy ne sérüljön meg senki, amikor a deszkát [1] szélben viszi. Tartsa a szkeget mindig a teste felé.

Tudnivaló: A deszkát [1] használhatja állva vagy ülve.

Használat állva:

- Ebben a helyzetben használja a kötelet [9], mint kiegészítő biztonsági intézkedés.
- Ne rögzítse a kötelet [9] a bokájánál, amikor a deszkát [1] folyóvízen pl. olyan gyors áramlatoknál, mint patakok és folyók használja.

- Rögzítse a kötelet [9] mindig a bokájánál, amikor a szél a part felől fúj.
- Amennyiben a vízen vészhelyzetbe kerülne, maradjon a deszkán [1]. Különösen erős part felől fújó szélben ne hagyja el a deszkát [1], egyébként megfulladhat. Ebben az esetben a nemzetközi vészjelzéssel hívja fel magára a figyelmet: Álljon vagy üljön a deszkán [1], emelje fel, majd eressze le az oldalra kinyújtott kezét, lassan és egyértelműen (P ábra).
- A kötél [9] rögzítéséhez a G ábrán látható módon járjon el.

1. Rögzítse a kötelet [9] a hátsó D-gyűrűhöz [1c].
2. Húzza át a kötél hurkát [9b] a D-gyűrűn [1c] keresztül.
3. Húzza át a kötél rögzítését [9a] a kötél hurkán [9b] keresztül.
4. Ha a deszkát [1] mélyebb vízen, állva használja, rögzítse a kötelet [9] a lábán/bokáján (H/I ábra).

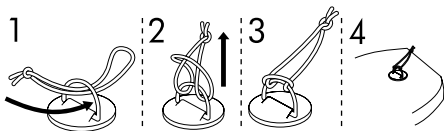

Használat üve:

Ahhoz, hogy a deszkát [1] üve használni tudja, fel kell szerelnie a lábtámaszokat [18], valamint az ülőkét [16] (O ábra). Ehhez a következőképpen járjon el:

Lábtámasz [18] felszerelése:

- Vezesse át a lábtámasz [18] csövének végét oldalról az első hurkon [19].
- Vezesse át a szemben lévő oldalt a második hurkon [19], hogy mindkettő a deszka [1] közepén fekdjön.

Helyezze fel az ülőkét [16]:

- Helyezze el az ülőkét [16] úgy a deszkán [1], hogy a lába legyen enyhén behajlítva, amikor a sarkával megérinti a lábtámaszt [18].

Tudnivaló: A távolság a lábtámaszhoz nagyon fontos. Állítsa be helyesen, hogy ki tudja használni a lábtámaszt [18].

- Vegye fel az ülőhelyzetet, nyomja ki magát mindkét kézzel felfelé és a fenekével csúszson hátra az ülőkében [16]. Állítsa be úgy a háttámlát, hogy egyenesen üljön.
- Rögzítse úgy az ülőkét [16], hogy a négy állítható heveder [17] tengerészkapcsát a deszkán [1] lévő D-gyűrűhöz [1c] rögzíti.
- Helyezze az ülőfelületet a deszkára [1], a belső háttámla a lábtámasz [18] felé mutasson.
- Rögzítse úgy a háttámlát, hogy a négy állítható heveder [17] tengerészkapcsát a deszka [1] hátoldalán lévő négy D-gyűrűhöz [1c] rögzíti.
- Helyezze el az ülőkét [16] úgy, hogy a lába enyhén behajlítva elérje a lábtámaszt [18].

Felszállás a deszkára (L ábra):

- Álljon oldalt a deszkához (L1 ábra).
- Tegye az evezőt derékszögbe a deszka hosszszanti tengelyéhez, valamennyire a deszka szállítófogantyúja [1d] elé (L2 ábra), a deszkára [1].
- Sekély vízben térdeljen fel az evező mögé a deszkára (L3 ábra). Markolja meg az evezőt úgy, hogy nem emeli fel. A kezeit tártja szét.
- Vegye az egyik lábát előre és tegye a deszka szállítófogantyújának magasságába [1d] (L4 ábra) a deszkára [1]. Tegye a másik lábát is a deszka szállítófogantyúja mellé [1d].
- Álljon terpeszben a deszkára [1], a legjobb, ha jobb és bal oldalon a deszka szállítófogantyúja mellé [1d].
- Ereszkedje térdere, dőljön kicsit hátra és ezzel egyidőben emelje fel az evezőt vízszintesen (L5 ábra).
- Lassan egyenesedjen fel; az evező segít az egyensúlyát megtartani. Most terpeszállásban áll a deszkán (L6 ábra) és elkezdhet evezni.

Helyes evezési technika (M ábra):

Tudnivaló: A felső karja, amellyel a kezében az evezőmarkolatát átfogja, evezés közben mindig legyen nyújtva.

- Merítse az evezőt jó előre a deszka mellé [1] a vízbe (M1 ábra). Az alsó karja, amellyel a kezében az evezőt vállszélességben átfogja, is legyen közben nyújtva (M2 ábra).
- Miközben felső karját kinyújtja, húzza az alsó karral az evezőt magához (M3 ábra). Közben

hajlítsa be az alsó karját. Az evezőlapátot a lábai magasságában ismét húzza ki a vízből (M4). Ismételje meg az eljárást.

● Szállítás

- Ne szállítsa a deszkát **1** felfújt állapotban a gépjárművön.

Hátizsák **10**:

- Szállításához vagy tároláshoz minden alkatrészt elhelyezhet a hátizsákban **10**.
- Szerelje szét a terméket a „Termék szétszerelése” fejezetben leírtak szerint.
- Ügyeljen arra, hogy teljesen tiszta, száraz legyen és fel legyen tekerve.
- Tegye a deszkát **1** a szárasztáskában **8** tárolt összes elemével és alkatrészével a hátizsákba **10** (maximális teherbírás: 25 kg).

Szárasztáska **8**:

Tudnivaló: Vegye figyelembe, hogy a szárasztáska **8** nem vízálló. Ne tároljon olyan érzékeny tárgyakat benne, mint pl. fényképezőgép.

- Tárolja a kisebb alkatrészeket a szárasztáskában **8**.
- Zárja le a tépőzárát.
- Hajtsa be a tépőzárát kétszer.
- Zárja be a szárasztáskát **8** a szíjjal és a csattal.

● Tárolás

- A terméket száraz, pormentes helyen, közvetlen napsugárzástól elzártan tárolja, ahol nincs kitéve nagyobb hőingadozásoknak.
- Ha hosszabb ideig nem használja, akkor javasolt a deszkát **1** fektetve, kevés levegővel tárolni.
- Tárolja a terméket a gyerekek számára nem elérhető, biztonságos helyen.
- Ne tegyen nehéz vagy éles tárgyakat a deszkára **1**.
- A tárolás előtt ne súrolja a terméket kemény és dörzsölő felülethez.

- Győződjön meg róla, hogy a deszka **1** redői között ne legyen homok vagy kavics. Ez a tárolásnál ledörzsölheti vagy kilyukaszthatja.
- Ellenőrizze a terméket a hosszabb tárolás után az elhasználódás vagy elöregedés szempontjából.
- Ha a deszkát **1** hideg időben hosszabb ideig feltekerve tárolja, elszakadhat az anyag.

● Tisztítás és ápolás

- Ne használjon semmilyen agresszív tisztítószerrel, fém vagy műanyag sörtes kefével, illetve olyan éles vagy fém tárgyakat, mint a kés.
- Kizárólag gyengéd tisztítószerrel használjon.
- Tisztítsa meg a deszkát **1** minden egyes használat után, ha a szeleptű **1b** zárva van.
- Távolítsa el az US-szkeget **12**, mint ahogyan az az „US-szkeg szétszerelése” c. fejezetben le van írva.
- Tegye a deszkát **1** egy tiszta, száraz és sík felületre.
- Tisztítsa meg a deszkát **1** és az US-szkeget **12** édesvízzel és kíméletes szappannal, hogy eltávolítsa mindkettőről a sókristályokat, a homokszemcséket és az összes többi apró szennyeződést.
- Törölje le a deszkát **1** száraz és puha kendővel. Végül hagyja a deszkát **1** és az US-szkeget **12** teljesen megszáradni.

● Javítás és karbantartás

- **▲ FIGYELMEZTETÉS!** Minden javítást jól szellőző helyen végezzen és kerülje a mérgező gőzök belélegzését. Kerülje el a bőrrel vagy a szemmel való érintkezését. Minden javításhoz szükséges anyagot (ragasztó, oldószerek stb.) a gyerekek számára nem elérhető helyen tároljon.
- **▲ FIGYELMEZTETÉS!** A varratokat nem lehet ragasztással megjavítani. Kizárólag a deszka **1** gyártója tudja a varratokat javítani.
- Ne javítson nagyobb lyukakat egyedül. Kisebbs lyukakat a csomagban lévő javítókészlettel javíthat.

- Minden használat előtt ellenőrizze a deszkát **1**, hogy nem vesztett a nyomásból, nincsenek rajta lyukak vagy repedések. Ha a deszkából **1** levegő távozik, azt okozhatja egy szivárgó szelep **1a**, egy hibás szelep **1a** vagy a deszkán lévő lyuk **1**.

● Szelep javítása

Ahhoz, hogy ellenőrizze, hogy a szelepek **1a** szivárognak, a következőképpen járjon el:

- Csavarja le a szelepszapkát **1e** az óramutató járásával ellentétes irányban és vegye azt le a szelepről **1a**.
- Győződjön meg róla, hogy ne legyen homok vagy más idegen test a szelepből **1a**.
- Csavarja vissza a szeleptűt **1b**.
- Csavarja le a szelepszapkát **1e** az óramutató járásával ellentétes irányban és vegye azt le a szelepről **1a**.
- Tegye a szelepkulcsot **11** a szelepre **1a**, amíg a szelepet **1a** teljesen átfogja.
- Csavarja rá szorosan a szelepszapkát **1e** az óra járásával megegyező irányba.
- Zárja el a szelepet **1a** a szelepszapkával **1e**.
- Fújja fel végül a deszkát **1** teljesen.
- Zárja el a szelepet **1a**.
- Öntsön szappanos vizet a szelep **1a** köré. Ha nem képződik buborék, akkor a szelep **1a** légmentes. Ha szappanbuborékok képződnek a szelep körül **1a** akkor levegő lép ki. A szelepet **1a** vagy meg kell húzni vagy ki kell cserélni.

Húzza meg a szelepet **1a** (D ábra):

▲ FIGYELMEZTÉS! Soha ne használja a szelepkulcsot **11** a szelep **1a** meghúzásához, ha a deszka **1** nyomás alatt van. Ellenkező esetben sérülésveszély áll fenn.

- Tegye a szelepkulcsot **11** a szelepre **1a**, amíg a szelepet **1a** teljesen átfogja. Húzza meg szorosabbra a szelepet **1a** az óramutató járásával megegyező irányába történő csavarásával.
- Ismétlje meg a szappanos vizes tesztet.
- Ha a szelep **1a** körül a meghúzás után szappanbuborék képződik, akkor ki kell cserélni.

Szelep **1a** cseréje (D ábra):

- Tegye a szelepkulcsot **11** a szelepre **1a**, amíg a szelepet teljesen átfogja.
- Csavarja le a szelepszapkát **1e** az óramutató járásával ellentétes irányban és vegye ki a hibás szelepet **1a** a szelep helyéből.
- Tegyen be egy új szelepet **1a** a szelep helyére. A legjobb tömítést érdekében javasoljuk, hogy kevés szilikonzsirt vagy vazelint vigyen fel a szelep **1a** köré.
- Tegye a szelepkulcsot **11** a szelepre **1a**, és húzza meg az óramutató járásával megegyezően.

Tudnivaló: Ha a szelep **1a** szivárog és a szelepkulccsal **11** történő meghúzás nem segít, csavarja ki teljesen a szelep **1a** felső részét a szelepkulccsal **11**. Távolítsa el az esetleges kisebb szennyeződések a szelep membránjáról. Ellenőrizze a becsavarás után, hogy a szelep **1a** szivárog-e.

● Javítások a deszkán

⚠ Mielőtt a terméket a javítások után vízben használja, ellenőrizze, hogy a javítottok **7 légmentesen és megfelelően szigetelnek. Ne kíséreljen meg semmilyen körülmények között nagyobb, sérült területeket sajátkezűleg megjavítani. Vigye a terméket szakszervízbe.**

Lyukak megtalálása:

- Kenje be a lyuk feltételezett helyét a deszkán **1** szappanos vízzel. Szappanbuborék ott képződik, ahol a deszkából **1** levegő távozik.
- Jelölje meg a megfelelő területet.
- Öblítse le a deszkát **1** tiszta vízzel és törölje le szárazra, mielőtt javítani kezdi.

Lyukak foltozása:

- A lyukakat csak megfelelő ragasztóval javítsa. Egy ragasztó **6** van a csomagban. A nem megfelelő ragasztóval történő javítások további károkat okozhatnak. Megfelelő ragasztókat talál a szakkereskedésben is.
- Miután megtalálta a lyukat vagy lyukakat, engedje ki az összes levegőt a deszkából **1**.

- Alaposan tisztítsa meg a javítandó területet.
- Szárítsa meg a megtisztított területet.
- Mérje le és vágjon ki egy javítófoltot [7], amely elég nagy, hogy a hibás területet plusz 1,5 cm körülötte letakarjon.

Tudnivaló: Ha lehetősége van, gondoskodjon róla, hogy a hibás terület körül zsírmentes legyen a felület és a javítófolttal [7] is.

- Vigye a ragasztót [6] egyenletesen a felületre, a hibás terület köré, valamint a javítófoltra [7].
- Hagyja a ragasztót kb. 3–4 percig száradni (20–25 °C körüli hőmérsékleten).
- Helyezze fel úgy a javítófoltot [7] a deszka felületére, hogy mindkét ragasztófelület egymásra nézzen.
- Nyomja rá a javítófoltot [7] egy kemény tárggyal a deszkára [1].

Tudnivaló: Győződjön meg róla, hogy sík felületen, törés vagy gyűrődés nélkül dolgozik. Egy lekerekített tárggyal távolítsa el a hólyagokat és középről a széle felé mozogjon.

- Hagyja legalább 12 óra hosszan száradni a ragasztót.
- Vigyen fel száradás után több ragasztót a javítófolttal [7] szélei köré. Elég a ragasztónak, ha ezeken a varratokon kb. 4 órát szárad.

● Szerviz

(HU) Szerviz Magyarország

Tel.: 0680021536

E-mail: owim@lidl.hu

● Levegőpumpa karbantartása

- Győződjön meg róla, hogy a levegőpumpa [13] használat előtt é közben jól meg van olajozva.
- A levegőpumpa olajozásához [13] nyissa ki a sapkát a felső részen és vigyen fel egy vékony réteg olajat vagy kenőzsírt a tömített területekre és vezetékekre. Ügyeljen rá, hogy savmentes szilikon olajat használjon.

● Mentésítés

A csomagolás környezetbarát anyagokból készült, amelyeket a helyi újrahasznosító helyeken adhat le ártalmatlanítás céljából.

A kiszolgált termék megsemmisítési lehetőségeiről lakóhelye illetékes önkormányzatánál tájékozódhat.

Uvod	Stran	153
Predvidena uporaba.....	Stran	153
Opis delov.....	Stran	153
Obseg dobave.....	Stran	153
Tehnični podatki.....	Stran	153
Splošni varnostni napotki	Stran	154
Uporabniško določeni varnostni napotki.....	Stran	154
Varnostni napotki, specifični za izdelek.....	Stran	155
Piktogrami.....	Stran	156
Pred prvo uporabo	Stran	157
Odvijanje deske.....	Stran	158
Napihovanje deske.....	Stran	158
Montaža plavuti US.....	Stran	159
Sestavljanje enojnega vesla.....	Stran	159
Sestavljanje dvojnega vesla.....	Stran	159
Demontaža izdelka.....	Stran	159
Uporaba izdelka	Stran	160
Nastavitev dolžine vesla.....	Stran	160
Uporaba na vodi.....	Stran	160
Prenašanje	Stran	161
Skladiščenje	Stran	162
Čiščenje in nega	Stran	162
Popravilo in vzdrževanje	Stran	162
Popravila na ventilu.....	Stran	162
Popravila na deski.....	Stran	163
Vzdrževanje zračne tlačilke	Stran	164
Odstranjevanje	Stran	164
Servis	Stran	164

Vsestranska SUP deska, napihljiva

● Uvod

Iskrene čestitke ob nakupu vašega novega izdelka. Odločili ste se za kakovosten izdelek. Pred prvo uporabo se seznanite z izdelkom. V ta namen pozorno preberite naslednja navodila za uporabo in varnostne napotke. Izdelek uporabljajte samo tako, kot je opisano in samo za navedena področja uporabe. To navodilo hranite na varnem mestu. V primeru izročitve izdelka tretjim, jim predajte tudi vso dokumentacijo.

● Predvidena uporaba

Ta izdelek je predviden kot deska SUP (Stand-up-Paddle) za veslanje v zaščiteneh obalnih predelih do 150 m, vendar v nobenem primeru v naravnih rezervatih z gojišči živali. Izdelek je namenjen za veslanje v zaščiteneh priobalnih vodotokih, malih zalivih, na malih jezerih, ozkih rekah in kanalih. Izdelek ne uporabljajte v močnem vetru in/ali odsekanih valovih. Izdelek ni pripomoček za plavanje, ni namenjen kot vodna igrača ali kot zimski športni izdelek. Uporabljati ga smejo samo osebe, ki znajo plavati. Ni primeren za otroke do 14 let. Pred uporabo tega izdelka se morate udeležiti ustreznega tečaja, obiskati certificirano šolo ali pa vas mora poučiti izkušen športnik. Izdelek je predviden samo za zasebno in ne za poslovno uporabo.

● Opis delov

1	Deska	3	Drog vesla
1a	Ventil	4	Podaljšek droga
1b	Igla ventila	4a	Zaporna ročica
1c	D-obroč	5	Škatla s kompletom za popravila
1d	Ročaj za prenašanje deske	6	Lepilo
1e	Kapica ventila	7	Zaplata za popravila
2a	Lopatica vesla	8	Suha torba
2b	Druga lopatica vesla	9	Vrvica

9a	Pritrditev za vrvico	14a	Pokrov navoja
9b	Zanka vrvice	14b	Priključek za gibko cev
10	Nahrbtnik	15	Zaščita za plavut
11	Ključ za ventil	16	Sedež
12	Plavut US	17	Pas
12a	Kovinska ploščica	18	Opora za noge
12b	Vijak	19	Zanka
13	Zračna tlačilka (z manometrom)	20a	Okrasna nalepka (Mistral)
13a	Zunanji navoj	20b	
14	Gibka cev		

● Obseg dobave

- 1 napihljiva deska SUP (HG06954)
- 1 univerzalno veslo (HG05822 / HG08753)
- 1 zračna tlačilka z manometrom (HG06968)
- 1 opora za noge (HG06962 / HG08758)
- 1 sedež (HG06961 / HG08757)
- 1 nahrbtnik (HG06960 / HG08756)
- 1 suha torba (HG05824 / HG08755)
- 1 vrvica (HG05756(B) / HG08754)
- 1 komplet za popravila (HG06963 / HG08759)
- 1 plavut US (HG05756(D))
- 2 okrasni nalepki (Mistral)
- 1 navodila za montažo in uporabo

● Tehnični podatki

Maks. obremenitev:	150 kg
Maks. zračni tlak:	1 bar (15 psi)
Mere:	(napihnjena): pribl. 320 x 84 x 15 cm (D x Š x V)
Mere pakirane:	suha torba: pribl. 49 x 31 x 20,5 cm (V x Š x Ø dna);
Prostornina:	pribl. 10 l
Nahrbtnik:	pribl. 95 x 44 x 25 cm
Masa:	pribl. 10,8 kg (Deska)



Splošni varnostni napotki

NEUPOŠTEVANJE VARNOSTNIH NAPOTKOV IN NAVODIL ZA UPORABO LAHKO POVZROČI NEVARNOSTI, KOT SO TELESNE POŠKODBE IN SMRT ZARADI NPR. UTOPITVE! VSE VARNOSTNE NAPOTKE IN NAVODILA SHRANITE ZA PRIHODNJO UPORABO!

⚠ POZOR! Vaša previdnost in samoocenitev sta na vodi zelo pomembni. Nikoli ne precenite svojih moči in sposobnosti krmarjenja! Vedno bodite v bližini obale! Upoštevajte vreme, opozorila o slabem vremenu ali morebitne svetlobne signale!

⚠ POZOR! Vedno upoštevajte varnostne napotke in veljavne zakonske predpise za jezera in odprte vode ter za lastno varnost vedno nosite atestiran rešilni jopič.

- Izdelek vedno uporabljajte skladno z navodili in informacijami na identifikacijskih ploščicah ter v navodilih za uporabo. Vedno pazite, da ne presežete maksimalne obremenitve, zračnega tlaka nad 1 bar (1.5 PSI) in števila oseb, ki so navedeni na izdelku in v navodilih za uporabo. Vedno nosite rešilni jopič.
- Ne izvajajte tehničnih sprememb na izdelku. Vsakršne spremembe vplivajo na funkcionalnost izdelka in pomenijo ničnost garancije.
- Ne spreminjajte osnovne konstrukcije izdelka, saj lahko to vpliva na njegovo varnost.
- Upoštevajte podatke na ploščici proizvajalca izdelka.
- Z uporabo izdelka potrjujete svoje dolžnosti za pridobitev potrebnih znanj in sposobnosti, ki so potrebne za vodne športe in krmarjenje po vodah. To velja tudi za upoštevanje veljavnih pravilnikov in zakonov. Varnost na vodi je rezultat sodelovanja uporabnika, vremena in razmer na vodi. Z uporabo tega izdelka sprejemate, razumete in potrjujete tveganja, povezana z veslaškim športom.
- Napihnjena deska, veslo in lopatice so trdi in lahko povzročijo morebitne telesne poškodbe.
- Pri prenašanju izdelka pazite na osebe v bližini.



⚠ OPOZORILO! SMRTNA NEVARNOST IN NEVARNOST NESREČ ZA MALČKE IN OT-

ROKE! Otrok z embalažnim materialom in izdelkom nikoli ne pustite nenadzorovanih. Obstaja nevarnost zadušitve zaradi embalažnega materiala in smrtna nevarnost zaradi zadavljenja in/ali utopitve. Otroci pogosto podcenjujejo nevarnosti. Otrokom nikoli ne dovolite zadrževanja v bližini izdelka.

- Ta naprava ni namenjena za to, da jo uporabljajo osebe (vključno z otroki), ki so omejene v telesnih, senzoričnih ali duševnih zmogljivostih ali jim primanjkuje izkušenj in/ali znanja, razen v primeru, če jih nadzira oseba, odgovorna za njihovo varnost, ali pa so od te osebe dobili navodila o tem, kako se napravo uporablja. Otroke je treba nadzorovati, da se ne igrajo z izdelkom.

● Uporabniško določeni varnostni napotki

- Kadar ste z izdelkom na vodi, nosite rešilni jopič.
- Na vodi naj prevladuje previdnost in tako tudi ravnavajte.
- Izdelka ne uporabljajte pod vplivom drog, zdravil ali alkohola.
- Nikoli ne precenjujete svojih moči, spretnosti upravljanja in sposobnosti. Zavedajte se svojih omejitev. Veslaški šport je lahko nevaren in telesno zahteven. Vedno ostanite čim bližje obali in obalnemu območju.
- Izdelka ne uporabljajte med visoko vodo ali pri poplavih. Veslajte samo v varnih vremenskih razmerah.
- Pozanimajte se o trenutnih vremenskih razmerah in preverite napovedi. Upoštevajte opozorila o slabem vremenu ali morebitne svetlobne signale.
- Izdelka nikoli ne uporabljajte pri vetru s kopnega (vetru, ki piha v smeri s kopnega proti vodi). Lahko vas odnese od obale.
- Pred veslanjem preverite vodo glede skal, mest, na katerih lahko nasedete, odsekanih valov in drugih nevarnosti. Previdno v vetru s kopnega in tokovih, plimovanju, visokem vodostaju in pri



- ovirah v vodi in nad njo. Zadržujte se v urejenih priobalnih območjih do 150 m.
- Imejte varno razdaljo do brzic, vrtincev, naplavin in drugih ovir.
 - Vedno upoštevajte lokalna določila glede prevozov ladij.
 - Po potrebi nosite zaščitno čelado.
 - Vedno uporabljajte vrvico, da deske ne more odnesti stran od vas.
 - Nosite oblačila, primerna za vreme in vremenske razmere. V hladnem vremenu med veslanjem nosite neoprensko oblačilo. Obstaja nevarnost podhladitve!
 - Vrvico pritrdite nase in na desko. Kadar uporabljate vrvico, vas lahko pri izgubi nadzora vrže ob desko. Pazite, da se vrvica ne more oviti okrog vašega telesa ali stopal.
 - Ne veslajte sami, ampak vedno v skupini z drugimi.
 - Obvestite druge osebe, kadar greste veslati. S seboj vzemite identifikacijske dokumente.
 - Če uporabljate izdelek zunaj urejenih kopalšč, vedno opazujte druge osebe.
 - Med veslanjem pazite na druge osebe, ki so v vodi.
 - Izdelka ne uporabljajte v območjih z veliko čolni, drugih plovil, jezov, zapornic in drugih virov nevarnosti.
 - Izdelka ne uporabljajte v situacijah, pri katerih lahko poškodujete druge osebe, npr. kopalce ali plavalce.
 - Neenakomerna porazdelitev tovora ali oseb na deski vpliva na stabilnost, ravnotežje in obnašanje izdelka. To lahko povzroči tudi prevrnitev. Med veslanjem vedno pazite, da bo vaša masa po možnosti enakomerno porazdeljena na deski.
 - Vsaka sprememba porazdelitve tovora ali oseb na deski (npr. dodajanje priprave za ribolov, radarja, jambora, ki se lahko nagiba, motorja itn.) lahko negativno vpliva na stabilnost, ravnotežje in obnašanje deske.

● Varnostni napotki, specifični za izdelek

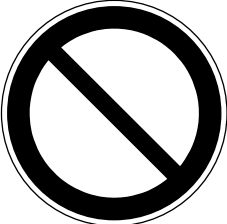

- Napihljivi izdelki so občutljivi na mraz. Izdelka nikoli ne zlagajte in napihujte pri temperaturah pod 15 °C.
- Izdelek napihnite od tlaka 0,8 barov (12 psi) do največ 1 bara (15 psi).
- Ne poskušajte napihniti izdelka s kompresorjem brez delujočega tlačnega stikala, ki ustavi napihovanje izdelka, ko manometer prikazuje 1 bar (15 psi).
- Če zračni tlak izdelka na neposredni sončni svetlobi naraste, ga je treba ustrezno izravnati z izpuščanjem zraka.
- Če tlak preseže 1 bar (15 psi), odprite ventil in izpusťite toliko zraka, da bo delovni tlak znova v varnem območju.
- Pazite, da izdelek – to velja zlasti v napihnjem stanju – ne bo prišel v stik s kamni, prodrom ali koničastimi predmeti in se ne bo drgnil ob grobe površine, saj se lahko poškoduje.
- Izdelka ne puščajte dlje časa na soncu, ampak ga odložite v senci. Kadar izdelka dlje časa ne uporabljate, npr. pozimi, ga shranite rahlo napihnjene na mestu, kjer ne more zmrzniti.
- Uporabljajte samo priložene ali primerne adapterje tlačilke za vstavitve v varnostne ventile. Pri uporabi drugih adapterjev se lahko ventili poškodujejo.
- Izdelka ne napihnite preveč, saj obstaja nevarnost pretirganja zavarjenih šivov. Po napihovanju znova dobro zaprite ventil.
- Izogibajte se stiku z vročimi, ostrimi, koničastimi ali nevarnimi predmeti, kemikalijami ali tekočinami. Če se to zgodi, temeljito preverite izdelek glede puščanja ali drugih poškodb. Na desko ne jemljite ostrih ali koničastih predmetov.
- Izdelka ne približujte ognju in vročim predmetom (npr. žarečim cigaretam).
- Deske ne prevažajte napihnjene na vozilih.

● Piktogrami

⚠ OPOZORILO! Pred uporabo upoštevajte piktograme, nameščene na izdelku. V nasprotnem primeru so lahko posledica telesne poškodbe in/ali povzročitev materialne škode.

	Splošni opozorilni znak
	Splošni znak za zapoved
	Splošni znak za prepoved
	Ni zaščita pred utopitvijo.

	Najprej preberite navodilo za uporabo.
	Ne uporabljajte pri vetru s kopnega.
	Ne uporabljajte pri tokovih s kopnega.
	Ni za otroke, mlajše od 14 let.
	Število uporabnikov: odrasli 1/otroci 0

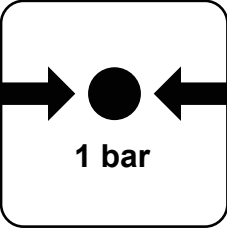
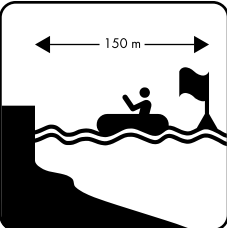
	<p>Samo za plavalce!</p>
 <p>150 kg (330 lbs.)</p>	<p>Maksimalna nosilnost.</p>
	<p>Maksimalna nosilnost</p>
	<p>Dovoljen delovni tlak: 1 bar, 15 psi</p>
	<p>Varna razdalja do obale: 150 m</p>

	<p>Zračne komore povsem napihnite.</p>
	<p>Ne uporabljajte pri odsekanih valovih.</p>
	<p>Ne uporabljajte na divjih vodah.</p>

● Pred prvo uporabo

- Pred uporabo tega izdelka se morate udeležiti ustreznega tečaja, obiskati certificirano šolo za vodne športe ali pa vas mora poučiti izkušen športnik.
- Izdelka ne obremenite za več kot 150 kg. Poskrbite, da bo masa enakomerno porazdeljena. V nasprotnem primeru grozita nevarnost poškodb in/ali povzročitve škode na izdelku.
- Pred vsako uporabo preverite vse dele izdelka glede poškodb, npr. obrabe, puščanja, razpok ali drugih poškodb.
- Izdelka ne uporabljajte, če je poškodovan.
- Preverite zračni tlak v deski. Preverite tudi, ali je ventil zaprt in kapica ventila **1e** nameščena, tako da pesek in nečistoče ne morejo priti v ventil. Pazite na morebitno izgubo tlaka v deski.

- Izdelka nikoli ne puščajte nenadzorovanega na vodi. Vodni tok lahko izdelek hitro odnese, tako da ga plavalec ne more več ujeti.

● Odvijanje deske

- Izberite ravno in čisto površino z dovolj prostora, da boste lahko razpakirali in raztegnili izdelek.
- Z izdelka odstranite ves embalažni material.
- Prepričajte se, ali so posamezni deli prisotni in so v brezhibnem stanju.
- Pri raztegovanju deske [1] se prepričajte, ali na tleh ni ostrih predmetov, npr. črepinj, ostružkov, gramoza, žarečega oglja ali ogorkov cigaret. **Napotek:** Najpozneje pri drugem sestavljanju deske je treba pregledati desko glede morebitnih poškodb, npr. lukenj in razpok. Za to preberite v poglavju »Popravila in vzdrževanje«, kako jih lahko zatesnite. Ko ste enkrat v vodi, morebitnih poškodb ni več mogoče odpraviti.
- Raztegnite desko [1] in odstranite zaščito za plavut [15] s plastične pene obeh plavuti. **Napotek:** Zaščite za plavut [15] ne zavržite. Potrebujete ju za zaščito fiksnih plavuti pri zvišanju deske [1] po njeni uporabi.

● Napihovanje deske

- Izogibajte se čezmernemu napihovanju, saj obstaja nevarnost raztezanja ali celo pretganja zavarjenih šivov. Napihnite samo do tlaka 1 bar (15 psi).
- Zračni tlak se bo zaradi segrevanja s soncem povečal. V tem primeru zmanjšajte zračni tlak, tako da izpustite zrak iz deske [1].
- Za napihovanje deske [1] uporabite priloženo zračno tlačilko [13]. Alternativno lahko za napihovanje uporabite tudi običajno nožno tlačilko ali batno tlačilko z dvojnimi hodom z ustreznimi nastavki in manometrom.

- ❗ **Odprite iglo ventila [1b] samo za napihovanje oziroma izpuščanje zraka. V nasprotnem primeru se lahko umaže.**

- Območje okrog ventila [1a] mora biti vedno suho in čisto. Preverite, ali v ventilu [1a] ni delcev umazanije.
- Poskrbite, da v ventil [1a] ne bo prišel pesek ali druge nečistoče.
- Za napihovanje so primerne tudi ročne in električne tlačilke v kombinaciji s kompresorjem s funkcijo samodejnega izklopa. Te tlačilke so predhodno nastavljene na 15 PSI; ko je ta zračni tlak dosežen, se tlačilka samodejno izklopi. Za napihovanje deske SUP ne uporabljajte kompresorjev brez funkcije samodejnega izklopa.
- Privijte pokrov navoja [14a] gibke cevi [14] na zunanji navoj [13a] priključka zračne tlačilke [13]. Pri tem pazite, da boste gibko cev [14] privili na navoj, ki je označen z »INF« (slika B).
- Nastavite zračno tlačilko [13] na dvojni hod, pri tem pa zavržite ročico naprej v desno (slika F1). Zdaj napihnite desko [1].
- Ko opazite, da potrebujete večjo silo, preklopite zračno tlačilko [13] na enojni hod, pri tem pa premaknite ročico spredaj navpično. Zdaj lahko nadaljujete z napihovanjem z bistveno manjšo silo. **Napotek:** Ročaja zračne tlačilke [13] ne povlecite povsem navzgor, ampak samo toliko, da bodo vaše roke ostale iztegnjene (slika F2). Zdaj za napihovanje uporabite telesno maso, tako da pokrčite kolena. Pri tem ostaneta roki še vedno iztegnjeni. Tako ne boste napihovali z mišicami rok, ampak s telesno maso (slika F3).
- Napihujte desko [1] z zračno tlačilko [13] do priporočenega tlaka 1 bar (15 psi). Preverjajte tlak prek manometra.
- Prenehajte z napihovanjem, ko je na manometru prikazan tlak 1 bar (15 Psi).

Med napihovanjem upoštevajte naslednje zaporedje:

1. Najprej napihnite zračno komoro s številko ventila 1. Ventili so označeni z 1 in 2.
2. Zavržite glavo ventila v smeri urnega kazalca, da se premakne navzgor (slika C1).
3. Nato odprite ventil 2 in zavržite glavo ventila v nasprotni smeri urnega kazalca in sočasno pritiskajte navzdol (slika C4). Vaša deska [1] je zdaj pripravljena za napihovanje.

4. Začnite z ventilom 1, tako da priključek gibke cevi **14b** vstavite v ventil **1a** in ga zavrtite v smeri urnega kazalca do omejitelja (slika C2).
Napotek: Glava ventila mora biti v zaprtem položaju.
5. Nato napihnite drugo zračno komoro prek ventila s številko 2. Za to zavrtite glavo ventila v smeri urnega kazalca, da se premakne navzgor (slika C1), namestite gibko cev tlačilke kot pri ventilu 1, nato pa začnite z napihovanjem. Ker ima notranja zračna komora samo malo prostornine, pustite ročico na sprednjem delu zračne tlačilke **13** navpično, da boste napihovali z manjšo silo.
6. Zavrtite konec gibke cevi v nasprotni smeri urnega kazalca iz ventila **1a** in namestite kapico ventila **1e** na ventil **1a**.
7. Privijte kapico ventila **1e** v smeri urnega kazalca.

● Montaža plavuti US (slika E)

- Vstavite kovinsko ploščico **12a** v luknjo na sredini reže in jo potisnite naprej.
Napotek: Vijak **12b** lahko uporabite, da potisnete ploščico vzdolž reže.
- Vstavite zadnji del plavuti US **12** v ohišje plavuti in jo potisnite nazaj. Vstavite sprednji del plavuti US **12** v ohišje plavuti in potisnite plavut US **12** toliko naprej, da bo luknja v plavuti nad luknjo kovinske ploščice **12a**.
- Vstavite vijak **12b** v luknjo v plavuti in ga privijte skupaj s kovinsko ploščico **12a**, da pritrdite plavut US **12**.
Napotek: Vedno pazite, da bosta plavuti med nošenjem deske **1** obrnjeni proti vam. V vetrovnem vremenu bodite še posebej previdni, da nikogar ne poškodujete z desko **1**.

● Sestavljanje enojnega vesla (slika K)

- Ločite zaporno ročico **4a** s podaljška droga **4**.
- Vstavite drog vesla **3** v podaljšek droga **4**.
- Izvlecite drog vesla **3**, da dosežete želeno dolžino.

Napotek: Informacije o priporočeni dolžini vesla najdete v poglavju »Nastavitev dolžine vesla«.

- Potisnite zaporno ročico **4a** na podaljšku droga **4** navzdol, da se drog vesla **3** zaskoči.
- Vstavite lopatico vesla **2a** v odprtino podaljška droga **4**. Poskrbite, da bo blokirni zatič povsem vstavljen v luknjo za zatič v lopatici vesla **2a**. Zatič podaljška droga **4** se mora slišno zaskočiti, ko ga vstavite v luknjo za zatič v lopatici vesla **2a**.

● Sestavljanje dvojnega vesla (slika K)

- Ločite zaporno ročico **4a** s podaljška droga **4**.
- Vstavite drugo lopatico vesla **2b** v konec podaljška droga **4** z zaporno ročico **4a**. Obrnite drugo lopatico vesla **2b** v želeni kot.
- Pritisnite zaporno ročico **4a** na podaljšku droga **4** navzdol, da se druga lopatica vesla **2b** zaskoči.
- Vstavite lopatico vesla **2a** v odprtino podaljška droga **4**. Poskrbite, da bo blokirni zatič povsem vstavljen v luknjo za zatič. Zatič podaljška droga **4** se mora slišno zaskočiti, ko ga vstavite v luknjo za zatič.

● Demontaža izdelka

- Za demontažo izberite čisto, ravno površino z dovolj prostora.
- Naslednji koraki zajemajo demontažo:
 - odstranitev plavuti US **12** in drugih delov pribora (opora za noge **18**, sedež **16**)
 - izpust zraka iz deske **1**
 - zvijanje deske **1**
 - razstavljanje vesla na posamezne dele
- Napotek:** Odstranite plavut US **12**, preden izpustite zrak iz deske **1**.

Demontaža plavuti US:

- Za demontažo plavuti US **12** ravnajte v obratnem vrstnem redu, kot je opisano v poglavju »Montaža plavuti US«.

Demontaža vesla:

- Za demontažo vesla ravnajte v obratnem vrstnem redu, kot je opisano v poglavju »Sestavljanje enojnega vesla« oziroma »Sestavljanje dvojnega vesla«.

Izpuščanje zraka (slika C):

- Položite suho desko [1] plosko na tla in odprite pokrovčka ventilov [1e], tako da iglo ventila [1b] potisnete navzdol in jo sočasno zavrtite v smeri urnega kazalca.
- Iglo ventila [1b] samo rahlo potisnite navzdol, da bo zrak počasi izstopal.
- Izpustite zrak.
- Izbirno lahko uporabite zračno tlačilko [13], da boste desko [1] čim bolj zložili, tako da gibko cev [14] zračne tlačilke [13] pritrdite vzvratno (Deflate). Priključite gibko cev [14] na enega od ventilov [1a]. Glava ventila mora biti pri tem spodaj. Zavrtite glavo ventila v desno (slika C4), pri tem pa izsesajte preostali zrak iz deske [1], da bo povsem sploščena.
- Nato zavrtite glavo ventila v nasprotni smeri urnega kazalca, da se premakne navzgor (slika C1).
- Zdaj položite desko [1] plosko na tla (slika N1)
- Nato zložite desko [1] enkrat in položite prednji del na zadnjega (slika N2).
- Nato še enkrat zložite zadnji del s sprednjim in sicer toliko, da se zunanji plavuti pod desko [1] ne prepogneta (slika N3).

❗ **Deske [1] ne zlagajte po zunanjih robovih ohišja za plavuti. Zaradi tega pride do čezmerne napetosti v deski [1].**

- Zdaj zložite nasprotno stranico do približno sredine (slika N4).
- Nato še enkrat zložite desko [1] na nasprotno stran in sicer toliko, da bosta zunanji plavuti zgoraj (slika N5).
- Desko [1] trdno zvežite s pasom.
- Namestite zaščito za plavut [15] na plavuti, da ostanejo v pakiranem stanju ravne.

● Uporaba izdelka

● Nastavitev dolžine vesla

- Odprite zaporno ročico [4a] na svojem veslu in potisnite podaljšek navzgor, da se bo ročaj vesla prilegal pod vašo upognjeno dlan.
Napotek: Za optimalno rokovanje mora biti druga lopatica vesla [2b]/drog vesla [3] trdno povezana s pomočjo zaporne ročice [4a] s podaljškom [4]. Po potrebi morate nastaviti vijake zaporne ročice [4a], da boste zagotovili trdno prileganje druge lopatice vesla [2b]/droga vesla [3].
- Zaprite blokado zaporne ročice [4a]. Vaše veslo je zdaj nastavljeno na pravilno dolžino za vas.

❗ **Pomembno: Ne izvlecite droga vesla [3] prek oznake »STOP«. Veslo zaradi tega ni stabilno in obstaja nevarnost zloma.**

● Uporaba na vodi

Napotek: Pazite, da ne boste nikogar poškodovali, kadar desko [1] prenašate v vetru. Plavuti morajo vedno biti obrnjene proti vašemu telesu.

Napotek: Desko [1] lahko uporabljate stoje ali sede.

Uporaba med stanjem:

- V tem položaju uporabite vrstico [9] kot dodatni varnostni ukrep.
- Vrstice [9] ne pritrdite na gleženj, kadar desko [1] uporabljate na tekoči vodi, npr. na vodi z brzicami, kot so potoki in reke.
- Vrstico [9] vedno pritrdite na gleženj, kadar piha veter s kopnega.
- Če na vodi pride do nujnega primera, v vsakem primeru ostanite na deski [1]. Posebej pri močnem vetru s kopnega v nobenem primeru ne smete zapustiti deske [1], saj lahko utonete. V takem primeru opozorite nase z mednarodnim signalom za nujni primer: stojte ali sedite na deski [1] ter dvigujte in spuščajte stransko iztegnjeni roki počasi in jasno (slika P).

- Za pritrnitev vrvice [9] ravnejte, kot je prikazano na sliki G:

1. Pritrdite vrstico [9] na zadnji D-obroč [1c].
2. Povlecite zanko vrvice [9b] skozi D-obroč [1c].
3. Povlecite pritrnilo vrvice [9a] skozi zanko vrvice [9b].
4. Če desko [1] uporabljate stoje v globlji vodi, pritrдите vrstico [9] na nogo / gleženj (slika H/I).

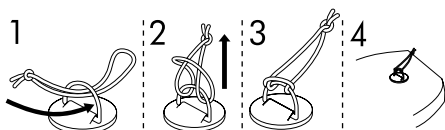

Uporaba med sedenjem:

Za uporabo deske [1] med sedenjem morate namestiti oporo za noge [18] in sedež [16] (slika O). Pri tem ravnajte tako:

Nameščanje opore za noge [18]:

- Vstavite konec cevi opore za noge [18] s strani skozi prvo zanko [19].
- Vstavite nasprotno stran skozi drugo zanko [19], da bosta obe na sredini deske [1].

Nameščanje sedeža [16]:

- Nastavite položaj sedeža [16] na desko [1] tako, da bosta nogi rahlo pokrčeni, ko se s petama dotaknete opore za noge [18].

Napotek: Razdalja do opore za noge je zelo pomembna. Pravilno jo nastavite, tako da lahko oporo za noge [18] smiselno uporabljate.

- Zavzemite sedeči položaj, z dlanema se dvignite navzgor in premaknite zadnjico nazaj v sedežu [16]. Hrbtno naslonjalo nastavite tako, da boste sedeli pokončno.
- Pritrdite sedež [16], tako da karabinska zapirala štirih nastavljivih pasov [17] pritrдите na D-obroč [1c] na deski [1].
- Namestite sedežno površino na desko [1], notranje naslonjalo za hrbet mora biti obrnjeno proti opori za noge [18].
- Pritrdite naslonjalo za hrbet, tako da štiri pasove [17] pritrдите s karabinskimi zapirali na štiri D-obroče [1c] na hrbtni strani deske [1].

- Nastavite položaj sedeža [16] tako, da bosta rahlo pokrčeni nogi dosegli oporo za noge [18].

Vzpenjanje na desko (slika L):

- Postavite se stransko poleg deske (slika L1).
- Položite veslo pod pravim kotom na vzdolžno os deske, malo pred ročaj za prenašanje deske [1d] (slika L2), na desko [1].
- Zdaj pokleknite v plitvi vodi za veslom na desko (slika L3). Primitte veslo, vendar ga ne dvignite. Roki sta široko narazen.
- Zdaj eno stopalo pomaknite naprej približno v višini ročaja za prenašanje deske [1d] (slika L4) na desko [1]. Pomaknite tudi drugo stopalo poleg ročaja za prenašanje deske [1d].
- Stopite v razkoraku na desko [1], najbolje levo in desno poleg ročaja za prenašanje deske [1d].
- Zdaj povsem upognite kolena, rahlo se nagnite nazaj in sočasno dvignite veslo vodoravno navzgor (slika L5).
- Zdaj se počasi zravnejte, veslo pa vam pomaga ohranjati ravnotežje. Zdaj stojite v razkoraku na deski (slika L6) in lahko začnete veslati.

Pravilna tehnika veslanja (slika M):

Napotek: Zgornja roka, katere dlan drži ročaj vesla, mora biti med veslanjem ves čas iztegnjena.

- Veslo potopite čim bolj naprej neposredno ob desko [1] v vodo (slika M1). Spodnja roka, katere dlan drži veslo približno v višini ramen, je pri tem tudi stegnjena (slika M2).
- Zdaj povlecite z iztegnjeno zgornjo roko in s spodnjo roko veslo proti sebi (slika M3). Pri tem pokrčite samo spodnjo roko. V višini stopal morate lopatico vesla povleči iz vode (M4). Ponovite postopek.

● Prenašanje

- Deske [1] ne prevažajte na vozilu, kadar je napihnjena.

Nahrbtnik [10]:

- Za prenašanje ali skladiščenje lahko vse dele pribora shranite v nahrbtniku [10].

- Demontirajte izdelek, kot je opisano v poglavju »Demontaža izdelka«.
- Poskrbite, da bo povsem čist, suh in zložen.
- Vstavite desko [1] z vsemi deli in s priborom, ki so shranjeni v suhi torbi [8], v nahrbtnik [10] (maksimalna nosilnost: 25 kg).

Suha torba [8]:

Napotek: Upoštevajte, da suha torba [8] ni vodotesna. V njej ne shranjujte občutljivih naprav, npr. fotoaparata.

- V suho torbo [8] shranite manjše dele pribora.
- Zaprite sprijemalno zapiralo.
- Dvakrat prepognite sprijemalno zapiralo.
- Trdno zaprite suho torbo [8] s pasom in z zaponko.

● Skladiščenje

- Izdelek shranite na suhem mestu brez prisotnosti prahu, na katerem ni neposrednega sonca in ni izpostavljen velikim temperaturnim nihanjem.
- Pri daljši neuporabi priporočamo, da desko [1] skladiščite na ploski površini in z nekaj zraka v njej.
- Izdelek hranite na varnem mestu zunaj dosega otrok.
- Na desko [1] ne odlagajte težkih ali ostrih predmetov.
- Pred skladiščenjem ne vlecite izdelka prek trdih in abrazivnih površin.
- Poskrbite, da med zlaganjem deske [1] ni prisoten pesek ali prod. To lahko privede do drgnjenja ali lukenj med skladiščenjem.
- Po daljšem skladiščenju preverite izdelek glede obrabe ali staranja.
- Če desko [1] dlje časa hranite zloženo v mrzlem vremenu, lahko pride do razpok materiala.

● Čiščenje in nega

- Ne uporabljajte agresivnih čistil, krtač s kovinskimi ali najlonskimi ščetinami oziroma nobenih ostrih ali kovinskih predmetov, npr. nožev.
- Uporabljajte samo blaga čistilna sredstva.

- Po vsaki uporabi očistite desko [1], pri tem pa mora biti igla ventila [1b] zaprta.
- Odstranite plavut US [12], kot je opisano v poglavju »Demontaža plavuti US«.
- Desko [1] položite na čisto, suho in ravno podlago.
- Splaknite desko [1] in plavut US [12] s sladko vodo in blago milnico, da sperete solne kristale, zrnca peska in druge umazanije.
- Desko [1] obrišite s suho, mehko krpo. Nato počakajte, da se deska [1] in plavut US [12] povsem posušita.

● Popravilo in vzdrževanje

- **⚠ OPOZORILO!** Izvedite popravila na mestu z dobrim prezračevanjem in preprečite vdihavanje strupenih hlapov. Izogibajte se stika s kožo ali z očmi. Shranite vse materiale za popravilo (lepila, topila itn.) zunaj dosega otrok.
- **⚠ OPOZORILO!** Šivov ni dovoljeno popravljati z lepljenjem. Samo proizvajalec deske [1] sme izvajati popravila šivov.
- Velikih lukenj tudi ne smete popravljati sami. Manjše luknje lahko popravite s priloženim kompletom za popravila.
- Pred vsako uporabo preverite desko [1] glede izgube tlaka, lukenj ali razpok. Če iz deske [1] uhaja zrak, je lahko vzrok netesnjenje ventila [1a], okvara ventila [1a] ali luknja v deski [1].

● Popravila na ventilu

Za preverjanje, ali ventili [1a] tesnijo, ravnajte tako:

- Zavrtite kapico ventila [1e] v nasprotni smeri urnega kazalca in jo snemite z ventila [1a].
- Prepričajte se, ali v ventilu [1a] ni peska ali drugih tujkov.
- Privijte iglo ventila [1b].
- Zavrtite kapico ventila [1e] v nasprotni smeri urnega kazalca in jo snemite z ventila [1a].
- Namestite ključ za ventil [11] na ventil [1a], da bo povsem objemal ventil [1a].
- Privijte kapico ventila [1e] v smeri urnega kazalca.
- Zaprite ventil [1a] s kapico ventila [1e].

- Povsem napihnite desko **1**.
- Zaprite ventil **1a**.
- Polijte milnico na predel okrog ventila **1a**. Če ne nastajajo mehurčki, ventil **1a** tesni. Če okrog ventila **1a** nastajajo mehurčki, zrak izstopa. Ventil **1a** je treba zategniti ali zamenjati.

Zategovanje ventila **1a** (slika D):

⚠ OPOZORILO! Nikoli ne uporabljajte ključa za ventil **11** za zategovanje ventila **1a**, kadar je deska **1** pod tlakom. V nasprotnem primeru obstaja nevarnost poškodb.

- Namestite ključ za ventil **11** na ventil **1a**, da bo povsem objemal ventil **1a**. Zategnite ventil **1a** z vrtenjem v smeri urnega kazalca.
- Ponovite preizkus z milnico.
- Če okrog ventila **1a** po zategovanju še nastajajo mehurčki, ga je treba zamenjati z novim.

Zamenjava ventila **1a** (slika D):

- Namestite ključ za ventil **11** na ventil **1a**, da bo povsem objemal ventil.
- Odvijte kapico ventila **1e** v nasprotni smeri urnega kazalca in odstranite okvarjeni ventil **1a** iz sedeža ventila.
- Vstavite nov ventil **1a** v sedež ventila. Za najboljše zatesnitev priporočamo, da nanesete malo količino silikonske masti ali vazelina na predel okrog ventila **1a**.
- Nastavite ključ za ventil **11** na ventil **1a** in ga zategnite v smeri urnega kazalca.

Napotek: Če ventil **1a** ne tesni in zategovanje s ključem za ventil **11** ne pomaga, vrhnji del ventila **1a** povsem odvijte s pomočjo ključa za ventil **11**. Odstranite morebitne male nečistoče na membrani ventila. Po privijanju preverite, ali ventil **1a** tesni.

● Popravila na deski

⚠ Preden uporabite izdelek v vodi po popravilu, preverite, ali zaplata za popravilo **7 pravilno tesni. V nobenem primeru ne poskušajte sami popraviti poškodovanih predelov. Izdelek odnesite v popravilnico.**

Iskanje lukenj:

- Z milnico premažite predel deske **1**, na katerem domnevate luknjo. Milni mehurčki nastajajo tam, kjer zrak izstopa iz deske **1**.
- Označite ustrezno območje.
- Splaknite desko **1** s čisto vodo in jo obrišite do suhega, preden začnete s popravili.

Krpanje lukenj:

- Luknje popravite samo s primernim lepilom. Lepilo **6** je priloženo. Popravila z neprimernim lepilom lahko povzročijo dodatne poškodbe. Ustrezna lepila najdete tudi v specializirani trgovini.
- Ko ste našli luknjo ali luknje, izpustite ves zrak iz deske **1**.
- Temeljito očistite območje za popravilo.
- Osušite očiščeni predel.
- Izmerite in odrežite zaplato za popravilo **7**, ki naj bo dovolj velika, da prekrije poškodovano območje plus 1,5 cm okrog njega.
- Napotek:** Če imate možnost, poskrbite, da bo površina okrog poškodovanega mesta povsem brez masti in enako velja za zaplato za popravila **7**.
- Enakomerno nanesite lepilo **6** na površino okrog poškodovanega predela in na zaplato za popravilo **7**.
- Počakajte pribl. 3–4 minute, da se lepilo posuši (pri temperaturi približno 20–25 °C).
- Namestite zaplato za popravila **7** tako na površino deske, da sta lepilni površini obrnjeni druga proti drugi.
- Pritisnite zaplato za popravila **7** s trdim predmetom ob desko **1**.
- Napotek:** Poskrbite, da boste delali na ravni površini brez prepogibov ali gub. Z zaobljenim predmetom previdno odstranite vse mehurčke in se premikajte od sredine navzven.
- Lepilo naj se suši vsaj 12 ur.
- Po sušenju nanesite več lepila okrog robov zaplate za popravila **7**. Zadostuje, če pustite lepilo na teh šivih, da se suši pribl. 4 ure.

● Vzdrževanje zračne tlačilke

- Poskrbite, da bo zračna tlačilka **13** pred in med uporabo dobro podmazana.
- Za mazanje zračne tlačilke **13** odprite kapico na vrhni strani in nanesite tanko plast olja ali mazalne masti na zatesnjene predele in napeljave. Poskrbite, da boste uporabljali silikonsko olje brez kisline.

● Odstranjevanje

Embalaža je narejena iz okolju primernih materialov, ki jih lahko oddate za recikliranje na lokalnih zbirališčih odpadkov.

○ možnostih odstranjevanja odsluženega izdelka se lahko pozanimате pri svoji občinski ali mestni upravi.

● Servis

- Ⓢ **Servis Slovenija**
Tel.: 080082034
E-Mail: owim@lidl.si

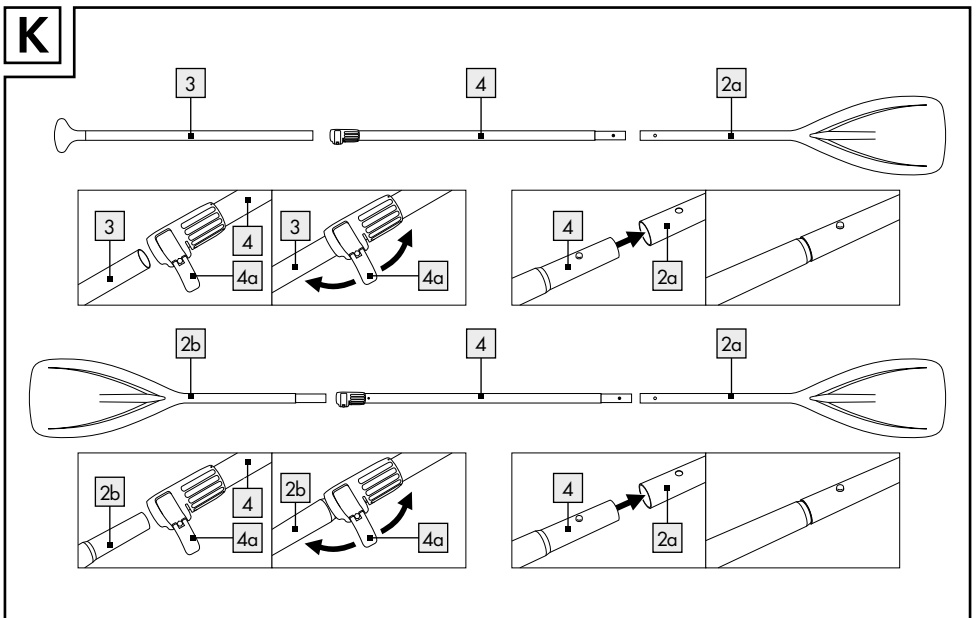
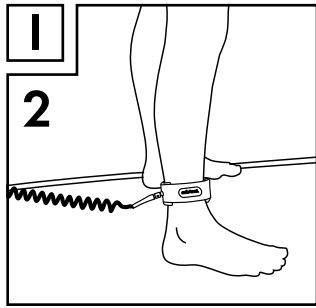
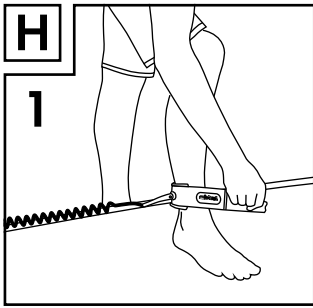
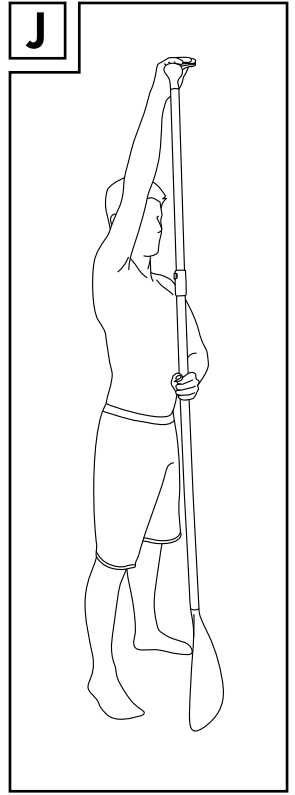
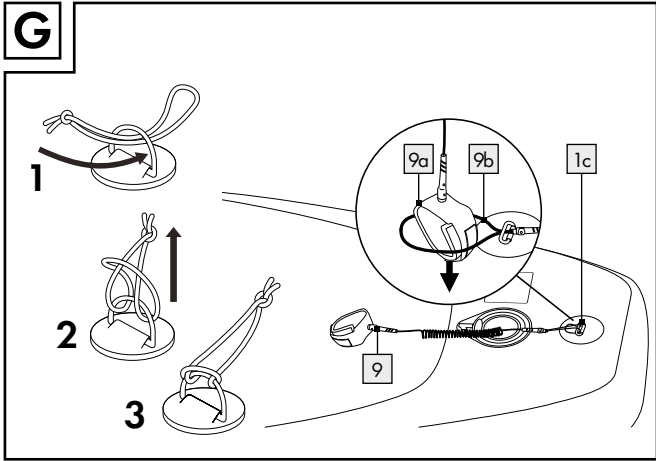

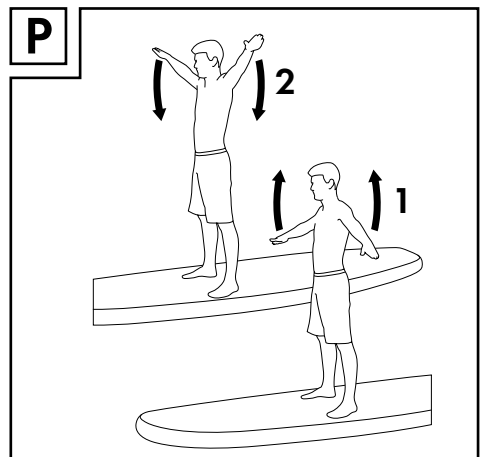
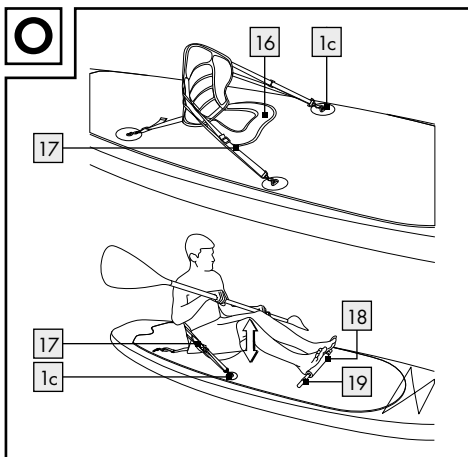
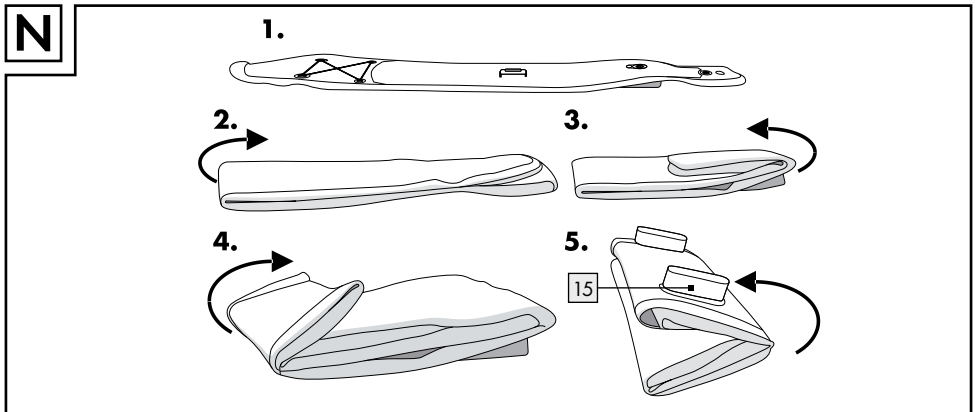
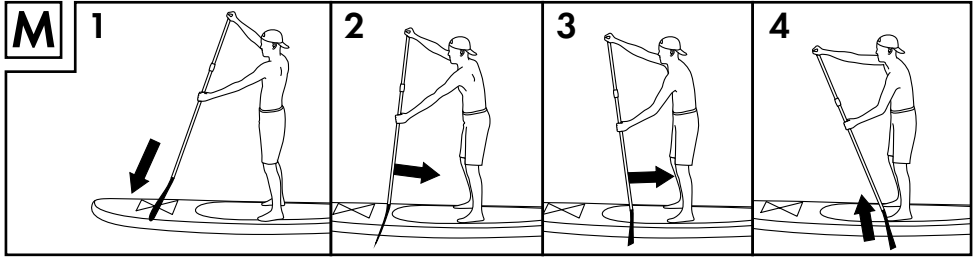
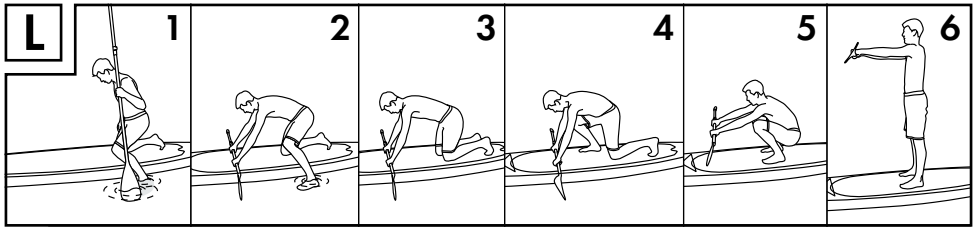

OWIM GmbH & Co. KG

Stiftsbergstraße 1
74167 Neckarsulm
GERMANY

Model-No.: HG06954

Version: 01 / 2022

MISTRAL is the owner of the Mistral Trademarks;
Mistral Trademarks are used with the permission
of MISTRAL under a license www.mistral.com

Stand der Informationen · Last Information Update · Version des
informations · Stand van de informatie · Stan informacii · Stav informací
Stav informácii · Estado de las informaciones · Tilstand af information
Versione delle informazioni · Információk állása · Stanje informacij;
08 / 2021 · Ident.-No.: HG06954082021-8

IAN 385702_2107

IAN 401929_2107

