

ACTIVITY-TRACKER/ ACTIVITY TRACKER/ CAPTEUR D'ACTIVITÉ

(DE) (AT) (CH)

ACTIVITY-TRACKER

Bedienungsanleitung

(GB) (IE)

ACTIVITY TRACKER

User manual

(FR) (BE)

CAPTEUR D'ACTIVITÉ

Mode d'emploi

(NL) (BE)

ACTIVITY-TRACKER

Gebruiksaanwijzing

(PL)

OPASKA FITNESS

Instrukcja obsługi

(CZ)

CHYTRÝ NÁRAMEK

Návod na obsluhu

(SK)

FITNES NÁRAMOK

Návod na obsluhu

(ES)

RELOJ DE ACTIVIDAD

Manual de instrucciones

(DK)

AKTIVITETSMÅLER

Betjeningsvejledning

(IT)

ACTIVITY TRACKER

Istruzioni per l'uso

(HU)

AKTIVITÁSFIGYELŐ

Használati útmutató

(SI)

SLEDILNIK AKTIVNOSTI

Navodila za uporabo

(HR)

NARUKVICA ZA PRAĆENJE AKTIVNOSTI

Upute za uporabu

(RO)

BRĂȚARĂ FITNESS

Instrucțiuni de utilizare

(BG)

ТРАКЕР ЗА АКТИВНОСТ

Ръководство за експлоатация

(GR) (CY)

ACTIVITY TRACKER

Οδηγίες χρήσης

IAN 409471_2207

(DE) (FR) (NL)
(BE) (CZ) (SK)

DE/AT/CH	Bedienungsanleitung	Seite	3
GB/IE	User manual	Page	59
FR/BE	Mode d'emploi	Page	114
NL/BE	Gebruiksaanwijzing	Pagina	169
PL	Instrukcja obsługi	Strona	223
CZ	Návod na obsluhu	Strana	277
SK	Návod na obsluhu	Strana	327
ES	Manual de instrucciones	Página	379
DK	Betjeningsvejledning	Side	432
IT	Istruzioni per l'uso	Pagina	484
HU	Használati útmutató	Oldal	537
SI	Navodila za uporabo	Stran	590
HR	Upute za uporabu	Stranica	640
RO	Instrucțiuni de utilizare	Pagina	692
BG	Ръководство за експлоатация	Страница	744
GR/CY	Οδηγίες χρήσης	Σελίδα	802

Gebruikte waarschuwingen en symbolen	Pagina 171
Inleiding	Pagina 173
Beoogd gebruik	Pagina 173
Levering	Pagina 174
Handelsmerken	Pagina 174
Technische gegevens	Pagina 175
Onderdelenbeschrijving	Pagina 176
Veiligheidsaanwijzingen	Pagina 177
Veiligheidstips voor accu's	Pagina 179
Algemene productinformatie	Pagina 181
Waterbestendigheid (IP68)	Pagina 181
Vóór het eerste gebruik	Pagina 181
Accu opladen	Pagina 182
Armband vervangen	Pagina 183
Voor de eerste keer instellen van de app	Pagina 183
Bediening	Pagina 186
Wijzerplaat aanpassen	Pagina 187
Navigatie	Pagina 188
Synchroniseren	Pagina 188
Invloeden op de meetnauwkeurigheid	Pagina 189
Werkzaamheid	Pagina 189
Meting hartslagfrequentie	Pagina 190
Slaap	Pagina 191
Sport	Pagina 192
Bericht	Pagina 195
Alarm/herinnering	Pagina 197
Het weer	Pagina 200
Bewegingsherinnering	Pagina 201
Stopwatch	Pagina 202
Camera	Pagina 202
Instellingen	Pagina 203
BTmuziek	Pagina 205
Timer	Pagina 205

SilverCrest Watch app Instellingen	Pagina 206
Mijn profiel	Pagina 206
Dagelijks doel	Pagina 206
Smartwatch verbinden	Pagina 206
Wijzerplaat	Pagina 207
Smartwatch vinden	Pagina 207
Met Google Fit verbinden (Android)	Pagina 207
Een verbinding met Apple Health (iOS) opzetten	Pagina 207
Bericht	Pagina 207
Het weer	Pagina 207
Camerasluit	Pagina 207
Upgraden	Pagina 208
Smartwatch opnieuw instellen	Pagina 208
Systeeminstellingen	Pagina 208
Hulp & feedback	Pagina 213
Gebruiksaanwijzing	Pagina 214
Privacybeleid	Pagina 214
Toestemming intrekken	Pagina 214
Speciale systeemmachtigingen	Pagina 214
Probleemoplossing	Pagina 215
Schoonmaken en onderhoud	Pagina 216
Berg het product op als het niet wordt gebruikt	Pagina 216
Afvoer	Pagina 216
Vereenvoudigde EG-verklaring van overeenstemming	Pagina 218
Garantie	Pagina 218
Afwikkeling van een garantiegeval	Pagina 219
Service	Pagina 219
Bijlage	Pagina 220
Blokdiagram van de symbolen	Pagina 220

Gebruikte waarschuwingen en symbolen

De getoonde symbolen worden in de gebruiksaanwijzingen, op de verpakking en op het product gebruikt:



GEVAAR! Dit symbool met de aanduiding "GEVAAR" wijst op een gevaar met een hoge risicograad dat, indien het niet wordt vermeden, ernstig letsel of de dood tot gevolg kan hebben.



WAARSCHUWING! Dit symbool met de aanduiding "WAARSCHUWING" duidt op een middelmatig risico op gevaar dat, indien niet vermeden, zware verwondingen of de dood tot gevolg kan hebben.



VOORZICHTIG! Dit symbool met de aanduiding "VOORZICHTIG" duidt op een klein risico op gevaar dat, indien niet vermeden, kan leiden tot kleine of middelgrote verwondingen.



OPGELET! Dit symbool met de aanduiding "OPGELET" geeft aan dat er mogelijk gevaar bestaat op materiële schade.



TIP: Dit symbool met de aanduiding "TIP" duidt op verdere nuttige informatie.



WAARSCHUWING! EXPLOSIEGEVAAR! Een waarschuwing die voorzien is van dit symbool en de woorden "WAARSCHUWING! EXPLOSIEGEVAAR!" wijst op een kans op explosies. Als deze waarschuwing niet wordt opgevolgd, kan dat leiden tot ernstig letsel, de dood en mogelijke materiële schade. Volg de aanwijzingen in deze waarschuwing op om ernstig letsel, levensgevaar of het gevaar van materiële schade te vermijden!



Dit gebodsteken geeft aan dat er geschikte veiligheidshandschoenen gedragen moeten worden! Volg de aanwijzingen van deze waarschuwing op om verwondingen aan de handen door voorwerpen of contact met hete of chemische materialen te vermijden.



Gelijkstroom/-spanning



Het CE-teken bevestigt dat het product voldoet aan de betreffende EU-richtlijnen.

ACTIVITY-TRACKER

● **Inleiding**

Gefeliciteerd met de aankoop van uw nieuwe ACTIVITY-TRACKER, hierna uitsluitend “product” genoemd.

U heeft voor een hoogwaardig product gekozen. De gebruiksaanwijzing is een vast bestanddeel van dit product. Deze bevat belangrijke aanwijzingen voor de bediening, de veiligheid en de verwijdering. Maakt U zich voor de ingebruikname van het product met alle bedienings- en veiligheidsvoorschriften vertrouwd. Gebruik het product alleen zoals beschreven en voor de aangegeven toepassingsgebieden. Overhandig alle documenten bij doorgifte van het product aan derden.

● **Beoogd gebruik**

- Dit product behoort tot de categorie informatie-elektronica. Nadat u het product met een mobiel apparaat heeft verbonden, kunt u alle toepassingen volledig gebruiken. Het product dient voor het evalueren van de sportactiviteiten van de gebruiker. Hiervoor worden de volgende parameters geregistreerd:
 - Stappen
 - Calorieën
 - Duur van de activiteiten
 - Hartfrequentie
 - SpO₂
 - Slaapduur
- Dit product is geschikt voor gebruik met de volgende besturingssystemen: iOS vanaf versie 8.0, Android™ versie 6.0 of hoger, Bluetooth V 5.3. Het product is uitsluitend bestemd voor privégebruik, commercieel gebruik is niet toegestaan.

● Levering

- Controleer na het uitpakken van het product of de levering volledig is en of alle onderdelen in goede staat verkeren.
- Als u beschadigingen vaststelt of vindt dat er onderdelen ontbreken, neem dan contact op met de handelaar bij wie u dit product hebt gekocht.
- Verwijder vóór gebruik al het verpakkingsmateriaal.

1 Activity-tracker

1 Laadkabel

1 Quick-Start-Guide

● Handelsmerken

- USB® is een gedeponeerd handelsmerk van USB Implementers Forum, Inc.
- De woordmerken en logo's van Bluetooth® zijn gedeponeerde handelsmerken van Bluetooth SIG, Inc. Gebruik van deze merken door OWIM GmbH & Co. KG vindt plaats onder licentie.
- Het merk en de merknaam SilverCrest zijn eigendom van de respectievelijke eigenaars.
- Apple, iOS en App Store zijn gedeponeerde handelsmerken van Apple Inc. in de VS en andere landen.
- Android, Gmail, Google Play en Google Assistant zijn gedeponeerde handelsmerken van Google Inc.

Alle andere namen en producten kunnen merken of gedeponeerde merken zijn van hun respectievelijke eigenaars.

● Technische gegevens

Bluetooth-versie:	V 5.3
Bluetooth-bereik:	≤ 10 m
Oplaadspanning:	5 V
Laadstroom:	ca. 120 mA
Oplaadtijd:	ca. 2 h
Chipset:	8762D (van Realtek)
Frequentiebanden:	2402–2480 MHz
Max. zendvermogen:	3,6 dBm
Gebruiksduur:	ca. 7 dagen accugebruiksduur (afhankelijk van het gebruik)
Accu:	3,7 V, 160 mAh, 0,592 Wh, Li-ion-accu (niet vervangbaar)
Afmetingen:	ca. 4,8 × 2,5 × 1,13 cm (L × B × H)
Gewicht:	ongeveer 28 g
Gebruikstemperatuur:	+5 tot +35 °C
Opbergtemperatuur:	0 tot +45 °C
Luchtvochtigheid (niet- condenserend):	25 tot 90 %
IP-beschermingsklasse:	IP68

● Onderdelenbeschrijving

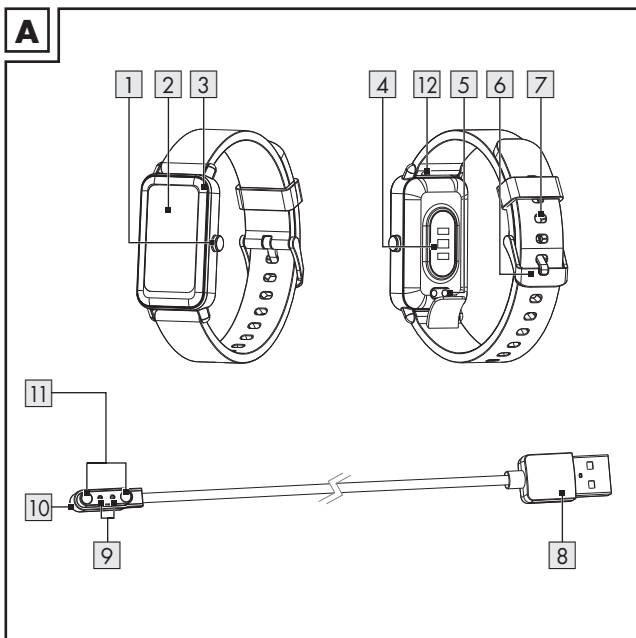

- | | | | |
|---|--|----|----------------------------|
| 1 | Toets | 7 | Horlogeband |
| 2 | Beeldscherm | 8 | USB type A-stekker |
| 3 | Behuizing | 9 | Oplaadpennen |
| 4 | Sensor voor hartfrequentie/
bloedzuurstof | 10 | Oplaadadapter |
| 5 | Oplaadcontacten | 11 | Magneten |
| 6 | Gesp | 12 | Veerpen (per armbandzijde) |



Veiligheidsaanwijzingen

MAAK U VOOR HET GEBRUIK VAN HET PRODUCT VERTROUWD MET ALLE VEILIGHEIDSTIPS EN GEBRUIKSAANWIJZINGEN! ALS U DIT PRODUCT AAN IEMAND ANDERS DOORGEEFT, GEEF DAN OOK ALLE DOCUMENTATIE MEE!

In geval van schade als gevolg van het niet naleven van deze gebruiksaanwijzing vervalt uw aanspraak op garantie! Wij aanvaarden geen aansprakelijkheid voor gevolgschade! Er wordt geen aansprakelijkheid aanvaard voor materiële schade of persoonlijk letsel, die ontstaat als gevolg van ondeskundig gebruik of het niet opvolgen van de veiligheidsaanwijzingen!

- Vóór elk gebruik: Controleer het product op mogelijke schade. Gebruik het product nooit als het is beschadigd.
- Dit product mag alleen worden gebruikt door kinderen vanaf 8 jaar alsmede door personen met verminderde fysieke, sensorische of geestelijke vermogens of gebrek aan ervaring en kennis, als ze onder toezicht staan of zijn geïnstrueerd wat betreft veilig gebruik van het product en hebben begrepen welke gevaren voortvloeien uit dat gebruik.
- Dit product is geen kinderspeelgoed.
- Reinigen en gebruikersonderhoud mogen niet door kinderen worden uitgevoerd, tenzij ze onder toezicht staan.

⚠ GEVAAR! Verstikkingsgevaar! Laat kinderen nooit zonder toezicht achter met het verpakkingsmateriaal. Het verpakkingsmateriaal vormt een verstikkingsgevaar. Kinderen onderschatten vaak de daaraan verbonden gevaren. Houd kinderen altijd uit de buurt van verpakkingsmateriaal. Verpakkingsmateriaal is geen speelgoed.

- Open het product nooit. Ondeskundige reparaties kunnen voor de gebruiker zeer gevaarlijk zijn. Laat reparaties altijd uitvoeren door een daarvoor opgeleide vakman.
- Bedien het product niet als u achter het stuur van een auto zit. Het is gevaarlijk de blik niet op de weg te houden en afgeleid te worden.
- Het product is niet geschikt voor medisch gebruik. Het product helpt bij het berekenen van de afgelegde afstand en het calorieverbruik tijdens trainingen. Consulteer een arts voordat u met een regelmatig trainingsprogramma begint.
- Bescherm het product tegen zware stoten, trillingen, direct zonlicht en vuil.
- De garantie geldt niet voor schade die ontstaat door onjuist gebruik, het zich niet houden aan de gebruiksaanwijzing of ingrepen van daartoe niet gemachtigde personen aan het product.
- Steek geen voorwerpen in het product en houd het product uit de buurt van scherpe objecten.
- Als er een pacemaker of defibrillator bij u is geïmplanteerd, consulteer dan eerst een arts voordat u het product gaat dragen.
- Zet geen zware voorwerpen op het product. Oefen geen druk uit op het product.
- Vermijd sterke magneetvelden (bijv. luidsprekers). Houd u zich niet aan deze tips dan kan dat leiden tot onnauwkeurige metingen.
- Zout- en warm water kunnen leiden tot corrosie van metalen onderdelen. Doe het product af voordat u een sauna bezoekt omdat er zich door het temperatuurverschil condens kan vormen. Er bestaat risico op schade aan het product.



Veiligheidstips voor accu's

⚠ WAARSCHUWING! EXPLOSIEGEVAAR! De ingebouwde accu kan door de gebruiker niet vervangen of uit het product worden gehaald. Open de behuizing nooit.

- Gooi dit product met ingebouwde accu nooit in het vuur.
- Stel dit product met ingebouwde accu niet bloot aan ongeacht welke mechanische belasting.
- Dit product mag niet in een explosieve omgeving worden gebruikt.

De kans bestaat dan dat de accu's gaan lekken

- Vermijd dat extreme omstandigheden en temperaturen op dit product met ingebouwde accu kunnen inwerken zoals bijv. verwarmingselementen/direct zonlicht.
- Vermijd contact van gelekte chemicaliën met huid, ogen en slijmvliezen! Spoel die plekken die met batterijzuur in contact zijn gekomen, altijd af met schoon water en neem direct contact op met een arts!



DRAAG VEILIGHEIDSHANDSCHOENEN!

- Lekkende of beschadigde accu's kunnen bij contact met de huid bijtende wonden veroorzaken. Draag daarom in een dergelijk geval geschikte veiligheidshandschoenen.
- Bij het verwijderen van dit product moet erop gewezen worden dat er een accu in het product zit.

Kans op beschadiging van het product

- Dit product bevat geen onderdelen die door de gebruiker kunnen worden onderhouden.
- Plaats geen brandende kaarsen of ander open vuur op of naast het product.

- Schakel het product direct uit als u ongewone geluiden hoort of rook of geuren detecteert. Als dit tijdens het opladen gebeurt, koppel het product dan direct los van de USB-poort.
- Plotselinge temperatuurveranderingen kunnen condensvorming in het product tot gevolg hebben. Laat het product in een dergelijk geval om kortsluiting te voorkomen enige tijd acclimatiseren voor het opnieuw te gebruiken!

WAARSCHUWING!

- Dek het product niet af als het gebruikt of opgeladen wordt. Doet u dat niet dan kan het product warm worden.

WAARSCHUWING! Storingen door radiogolven!

- Gebruik het product niet in vliegtuigen, ziekenhuizen of in de buurt van medische elektronische systemen. De radiogolven kunnen invloed hebben op de werking van gevoelige elektrische apparaten.
- Tussen het product en pacemakers of implanteerbare cardioverter-defibrillatoren moet minimaal een afstand van 20 cm aangehouden worden omdat de elektromagnetische straling de werking van pacemakers negatief kan beïnvloeden.
- De radiogolven kunnen gehoorapparaten storen.
- OWIM GmbH & Co KG is niet verantwoordelijk voor storingen van radio- en TV-apparaten ten gevolge van onbevoegde veranderingen aan het product.
- OWIM GmbH & Co KG accepteert verder geen aansprakelijkheid voor gebruik of vervanging van componenten die niet door OWIM worden gedistribueerd. De gebruiker van dit product is als enige verantwoordelijk voor het verhelpen van storingen die door dergelijke onbevoegde veranderingen van het product veroorzaakt worden evenals voor het vervangen van dat soort onderdelen.

⚠ OPGELET! Zorg ervoor dat

- Er geen vreemde voorwerpen in het product binnendringen en dat
 - Bij gebruik van een optionele USB-netvoedingadapter de hand aan de gebruiksaanwijzing daarvan gehouden wordt.
- In geval van draadloze gegevensoverdracht kan de ontvangst van die gegevens door daartoe niet bevoegde derde partijen niet worden uitgesloten.

i Updates besturingssysteem

- Om ervoor te zorgen dat het product goed blijft werken, is het noodzakelijk dat u het besturingssysteem van de door u gebruikte smartphone en/of tablet actueel houdt. Voer regelmatig updates aan het besturingssysteem uit.

● Algemene productinformatie

● Waterbestendigheid (IP68)

Beschermd tegen waterspatters, water en stof (IEC-standaard 60529: Klasse IP68)

- i TIP:** De waterbestendigheid is niet duurzaam. U kunt het product in het dagelijkse leven dragen. Handenwassen, douchen, regen en vergelijkbare situaties/activiteiten beschadigen het product niet. Het product is beschermd tegen onderdompelingen (een maximale diepte van 1 meter tot maximaal 30 minuten).

● Vóór het eerste gebruik

Nadat u het product heeft uitgepakt:

- Laad het product op (zie paragraaf "Accu opladen" voor verdere bijzonderheden).
- Laad het product op tijd op. Het door de accu geleverde vermogen neemt af als de spanning voor langere tijd te laag is.

● Accu opladen

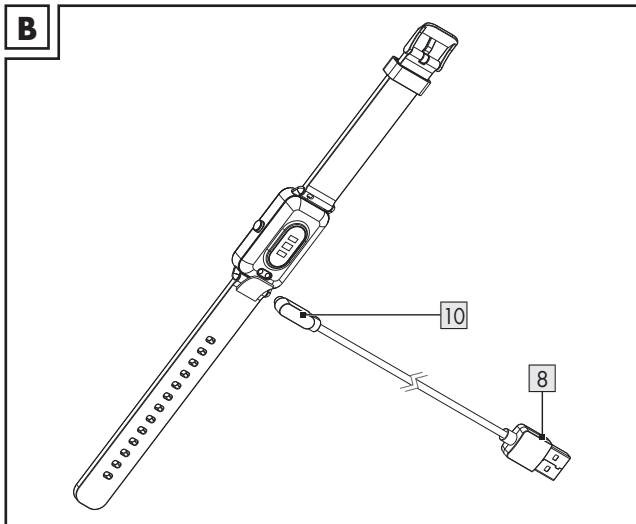

1. Steek de USB type A-stekker **8** in een vrije USB-poort van uw computer of van een USB-netvoedingadapter (niet meegeleverd).
2. Verbind de oplaadadapter **10** met het oplaadcontact **5** aan de achterkant van het product. De oplaadadapter wordt magnetisch op zijn plaats gehouden.
3. Het begin van het opladen wordt op het beeldscherm **2** weergegeven.
4. Als de accu volledig is opgeladen: Koppel de oplaadadapter **10** los van het product en trek de USB type A-stekker **8** uit de USB-poort.

i TIPS:

- De oplaadadapter **10** kan alleen in de in afbeelding B afgebeelde stand worden gebruikt.
- Zorg ervoor dat de oplaadpennen **9** op de juiste wijze in de oplaadcontacten **5** worden gestoken.
- Het product schakelt zichzelf automatisch in zodra het met een USB-poort is verbonden.
- Het product kan tijdens het opladen niet gebruikt worden.
- De oplaadstatus wordt op het beeldscherm **2** weergegeven.
- Een oplaadcyclus (oplaadstroom: ca. 120 mA) duurt ca. 2 uur.

● Armband vervangen

1. Schuif de veerpen **12** van elke armband naar binnen.
2. Neem de armbanden af en bewaar ze op een veilige plek.
3. Plaats een compatibele nieuwe armband en bevestig beide veerpennen, tot ze goed inklikken.

i TIPS:

- Compatibele armbanden kunnen meerdere veerpen-varianten hebben.
- Lees de gebruikershandleiding van de optioneel verkrijgbare armband zorgvuldig door om een vaste en goede zit te garanderen. Anders kan de armband losgaan en de smartwatch beschadigd worden.
- Let op dat de breedte van de armband compatibel is met de smartwatch. De aanbevolen breedte is 20 mm.

● Voor de eerste keer instellen van de app

i TIPS:

- Alle beeldschermfoto's zijn afkomstig van de Android versie 10 of de iOS versie 13.3 van de app. Oudere softwareversies kunnen de oorzaak zijn van de functiebeperkingen.
- Het bijwerken van de firmware kan wijzigingen in de functionaliteit van de app tot gevolg hebben.

- De beeldschermfoto's dienen uitsluitend ter referentie. Er kunnen kleine verschillen zijn tussen de iOS- en de Android-versie.

Vorbereiding

- Download de app **SilverCrest Watch** met de QR-code op de verpakking.
 - De QR-code bevindt zich ook op de sticker op het beeldscherm van de smartwatch.
 - Installeer de app **SilverCrest Watch**.
 - Activeer de Bluetooth-functie van het mobiele apparaat.
1. Open de app.

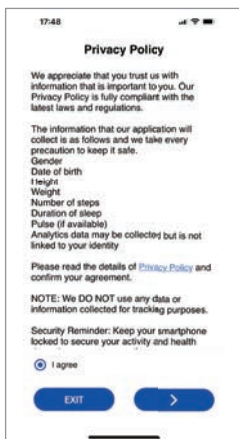

2. Lees de **Privacybeleid**.
 3. Tik op **Ik ga akkoord** en vervolgens op ➤.
- ① **TIP:** De volledige functionaliteit van het product kan alleen dan worden gebruikt als de optie **Ik ga akkoord** is gekozen.
4. Volg de aanwijzingen van de app om uw persoonlijke gegevens in te voeren (bijv. naam, geslacht, verjaardag, gewicht, lichaamslengte, paslengte enzovoort).

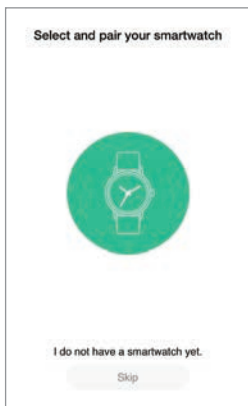

5. Tik op  om de koppelingsprocedure van de smartwatch met de app te starten.
6. De Bluetooth-functie van de smartwatch activeren: Tik even op toets **1**.

De laatste 4 cijfers van het MAC-Adres van de smartwatch worden op de display **2** getoond. Dat betekent dat u de smartwatch voor gebruik eerst met de app moet verbinden.



- ① **TIP:** Als tijdens het zoeken geen smartwatch gevonden wordt, schuif dan het app-beeldscherm ter actualisering naar beneden. Tik even op toets **1** om de Bluetooth-functie opnieuw te activeren.

7. Tik op **Met het product verbinden: SAT160.**

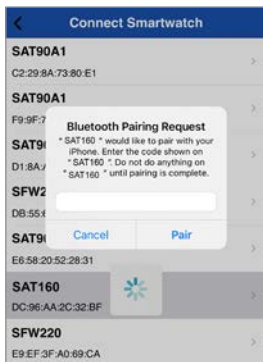

8. Voer de zescijferige code in de app in om de koppelingsprocedure af te ronden.
9. Tik op **Koppel.**

- ① **TIP:** De Bluetooth-gebruikersinterface voor koppelen kan er bij verschillende smartphones anders uitzien.

● **Bediening**

- ① **TIP:** De beeldschermfoto's dienen uitsluitend ter referentie. Er kunnen kleine verschillen zijn tussen de iOS- en de Android-versie.

● Wijzerplaat aanpassen

- Met deze functie kunt u de wijzerplaat van de smartwatch individueel aanpassen.

Smartwatch

- Tik kort op de toets **1** om de display **2** te activeren.
- Tik in de tijdmodus lang op de display **2** om naar de selectiemodus voor wijzerplaten over te schakelen.
- Ga naar één van de 6 beschikbare wijzerplaten door naar links of rechts te vegen.



- Tik kort op de display **2** om de keuze van uw voorkeurswijzerplaat te bevestigen.

i TIP: U kunt ook rechtstreeks met de camera van het mobiele apparaat gemaakte foto's als wijzerplaat gebruiken. De wijzerplaatfoto's worden alleen via het mobiele apparaat overgebracht.

SilverCrest Watch app

- Open de app **SilverCrest Watch** op uw mobiele apparaat en open het menu **Instellingen** .
- Tik op **Draaischakelaar**.
- Zodra u de keuze van de wijzerplaat hebt bevestigd, werkt de app de wijzerplaat van het product automatisch via Bluetooth bij. Het bijwerken duurt ongeveer 1 minuut.

● Navigatie

Smartwatch

- Tik kort op de toets **1** om de display **2** te activeren.
- Veeg over de display **2** om door de verschillende menu's te navigeren.
- U kunt naar links, boven, rechts of beneden vegen om naar verschillende gebieden te gaan. Deze gebieden worden hieronder gedetailleerd beschreven.

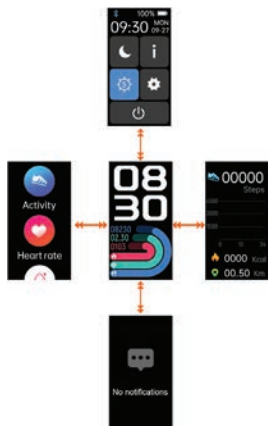

● Synchroniseren

- Synchroniseer de smartwatch met de app **SilverCrest Watch** en controleer de gegevens op het mobiele apparaat.

Handmatige synchronisatie van het product

- Zorg ervoor dat het product met het mobiele apparaat is verbonden.
- Open de app **SilverCrest Watch**.
- Selecteer het tabblad **Home** .
- Veeg over de display naar beneden, om de gegevens van de smartwatch te synchroniseren met de app.

● Invloeden op de meetnauwkeurigheid

- Het onjuist dragen van het product kan tot meetfouten leiden.
- Stel de armband van het product zo in dat het product op de juiste wijze om uw pols vastzit.

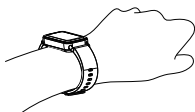

De armband op de juiste wijze en strak om de pols aanbrengen

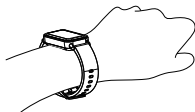

Niet strak genoeg

● Werkzaamheid

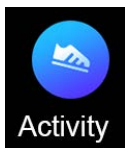

Met deze functie kunt u uw activiteitsgegevens bekijken.

- ① **TIP:** De smartwatch slaat automatisch de gegevens van uw dagelijkse activiteiten op.

Smartwatch

- Tik kort op de toets **1** om de display **2** te activeren.
- Veeg naar rechts over de display **2** om naar het modusoverzicht te gaan.
- Tik op de modus **Werkzaamheid**.

- ① **TIP:** U kunt ook na activering van de display naar links over de display **2** vegen om rechtstreeks naar de activiteitsmodus te gaan.



Smartwatch

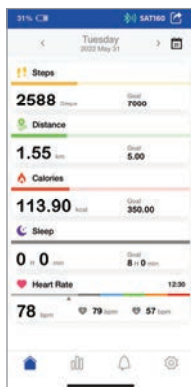

App

- De app biedt u een dagelijks, wekelijks of maandelijks overzicht over uw gegevens.

● Meting hartslagfrequentie

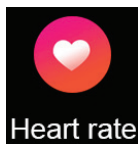

Met deze functie kunt u uw hartslagfrequentie bewaken.

SilverCrest Watch app

- Open de app **SilverCrest Watch** op uw mobiele apparaat en open het menu **Instellingen** .
- Tik op **Systeminstellingen**.
- Tik op **Hartslagdetectie**.
- U kunt een tijdsinterval naar voorkeur instellen om de hartslagfrequentie automatisch te meten.

Smartwatch

- Tik kort op de toets **1** om de display **2** te activeren.
- Veeg naar rechts over de display **2** om naar het modusoverzicht te gaan.
- Tik op de modus **Hartslag**.
- De smartwatch meet de actuele hartslagfrequentie en geeft deze weer.

● Slaap

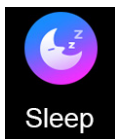

Met deze functie kunt u uw slaapegevens bekijken.

- i TIP:** De smartwatch slaat de gegevens over uw slaapedrag automatisch op.

Smartwatch

- Tik kort op de toets **1** om de display **2** te activeren.
- Veeg naar rechts over de display **2** om naar het modusoverzicht te gaan.
- Veeg naar beneden over de display **2**.
- Tik op de modus **Slaap**.
- De slaapegevens worden weergegeven.

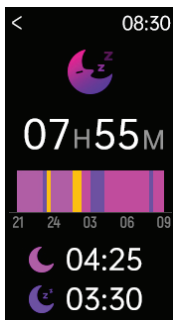

Smartwatch

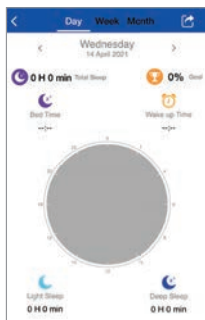

App

● Sport



Met deze functie kunt u verschillende soorten sporten instellen en de bijbehorende activiteitsgegevens meten.

Smartwatch

- Tik kort op de toets 1 om de display 2 te activeren.
- Veeg naar rechts over de display 2 om naar het modusoverzicht te gaan.
- Veeg naar beneden over de display 2.
- Tik op de modus **Sport**.

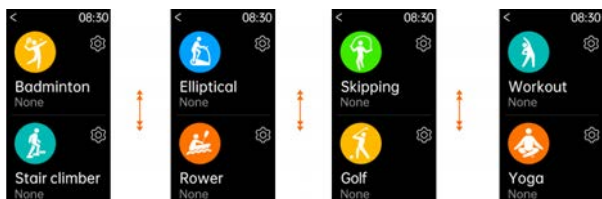
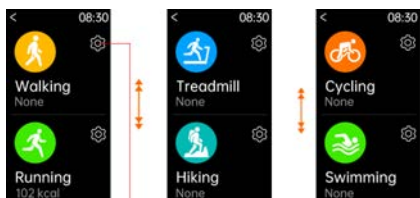

- Veeg naar boven of beneden over de display 2 om de verschillende activiteiten weer te geven die kunnen worden geregistreerd.
- Het product biedt de mogelijkheid van registratie van de volgende activiteiten:
 - **Wandelen** – **Zwemmen** – **Overslaan**
 - **Rennen** – **Badminton** – **Golf**
 - **Loopband** – **Trapklimber** – **Training**
 - **Hiking** – **Elliptisch** – **Yoga**
 - **Wielersport** – **Roeien**
- Kies de modus behorend bij uw activiteit door even op de display 2 te tikken.
- Stel een calorieëndoel in.
- Tik op **Start** op de display 2 en begin met uw activiteit. Het product begint met aftellen en registreert de gegevens.

Wandelen, Rennen, Loopband, Hiking

- Veeg naar beneden over de display **2** om meer meetwaarden weer te geven.

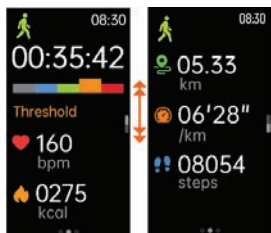

Smartwatch

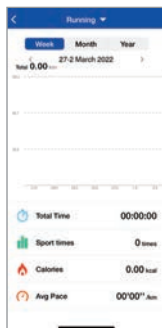

App

Wielersport, Zwemmen, Badminton, Trapklimber, Elliptisch, Roeier, Overslaan, Golf, Training, Yoga

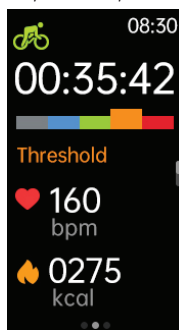

Smartwatch

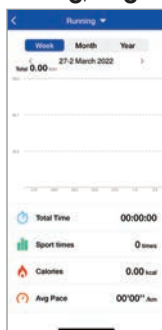

App

- Als u klaar bent met de activiteit, veegt u naar rechts op de display **2**.
- Tik op **▶** om door te gaan met de registratie of op **■** om de registratie te stoppen.

- Als u  hebt gekozen, tikt u vervolgens op het vinkje om de modus **Sport** te beëindigen. Als u op het symbool X tikt, wordt de registratie voortgezet.
 - De gegevens worden op het product opgeslagen en kunnen met behulp van de app **SilverCrest Watch** worden bekeken.
- i TIP:** Als de opnametijd minder dan 2 minuten bedraagt er minder dan 200 stappen zijn afgelegd, dan worden er geen gegevens opgeslagen.

● Bericht



Met deze functie kunt u berichten van verschillende apps weergeven.

Smartwatch

- Tik kort op de toets **1** om de display **2** te activeren.
 - Veeg naar boven over de display **2** om naar het modusoverzicht te gaan.
 - Tik op de modus **Bericht**.
 - Tik op het betreffende bericht om meer details op te halen.
- i TIP:** Als meerdere berichten beschikbaar zijn, worden deze na elkaar weergegeven door over de display **2** naar boven of naar beneden te vegen. Nadat u een bericht hebt bekeken, kunt u onderaan op **Verwijderen** tikken om het bericht te verwijderen.

SilverCrest Watch app

- U kunt die apps kiezen die u wilt gebruiken om berichten te ontvangen.
- Open de app **SilverCrest Watch** op uw mobiele apparaat en open het menu **Instellingen** .

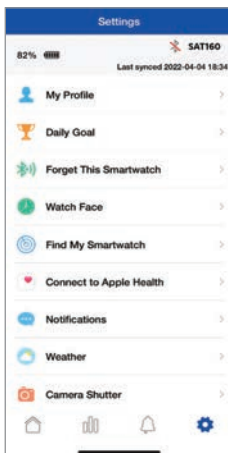

- Tik op **Bericht**.
- Activeer of deactiveer de ontvangst van de mededelingen van de aangegeven apps.

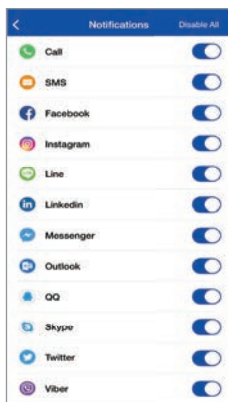

- ❗ **TIP:** Als het symbool naast de weergegeven app grijs is, is deze app uitgeschakeld en ontvangt u geen meldingen op de smartwatch.

● Alarm/herinnering



Met deze functie kunt u herinneringen in- en uitschakelen.

Smartwatch

- Tik kort op de toets **1** om de display **2** te activeren.
- Veeg naar rechts over de display **2** om naar het modusoverzicht te gaan.
- Veeg naar beneden over de display **2**.
- Tik op de modus **Alarm**.
- Tik op een van de vooraf ingestelde alarms en bewerk dit.
- U kunt verschillende soorten alarms, de tijd en de herhaling (dagelijks/eenmalig) selecteren.

SilverCrest Watch app

- ❗ **TIP:** U kunt maximaal 5 herinneringen opslaan in de app **SilverCrest Watch**.

Instellen

- Open de app en kies de functie **Herinnering** .



- Nieuwe herinnering toevoegen:
Tik op + **Een nieuwe herinnering toevoegen**.
- Selecteer het **Herinneringstype**:
 - **Sport**
 - **Slaap**
 - **Eten**
 - **Geneeskunde**
 - **Word wakker**
 - **Vergadering**

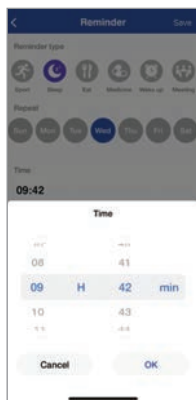
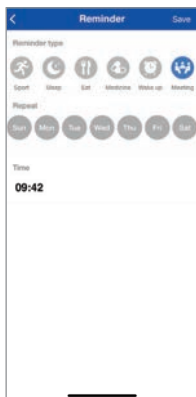

- Geef de dag van de week en de tijd aan. Tik op **OK** te bevestiging.
 - Tik op **Opslaan** om het alarm te activeren. Wanneer het alarm afgaat, wordt op het beeldscherm 2 een kloksymbool weergegeven en trilt het product.
- i TIP:** De instelling is pas beschikbaar na de volgende synchronisatie van het product.

Verwijderen

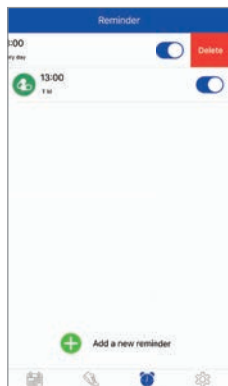

- **iOS:**
 - Veeg de herinnering naar links.
 - Tik vervolgens op **Verwijderen**.
- **Android:**
 - Tik op **Foto**.
 - Tik op **-**.

● Het weer



Met deze functie kunt u actuele weerinformatie bekijken.

SilverCrest Watch app

Om de weersomstandigheden op de display **2** van de smartwatch weer te geven, moet u eerst uw huidige locatie in de app invoeren en daarna de app met het product synchroniseren.

- Open de app **SilverCrest Watch** op uw mobiele apparaat en open het menu **Instellingen** .
- Tik op **Het weer**.
- Voer de locatie waar u zich nu bevindt in zodat de precieze weersomstandigheden voor die locatie bijgewerkt kunnen worden.

Smartwatch

- Tik kort op de toets **1** om de display **2** te activeren.
- Veeg naar rechts over de display **2** om naar het modusoverzicht te gaan.
- Veeg naar beneden over de display **2**.
- Tik op de modus **Het weer**.
- De weergegevens van de ingestelde plaats worden weergegeven.

● Bewegingsherinnering

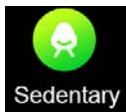

Met deze functie kunt u een bewegingsherinnering in- en uitschakelen.

Smartwatch

- Tik kort op de toets **1** om de display **2** te activeren.
- Veeg naar rechts over de display **2** om naar het modusoverzicht te gaan.
- Veeg naar beneden over de display **2**.
- Tik op de modus **Gevestigd**.
- Schakel de herinnering in of uit.

● Stopwatch



Met deze functie kunt u tijden meten.

Smartwatch

- Tik kort op de toets **1** om de display **2** te activeren.
- Veeg naar rechts over de display **2** om naar het modusoverzicht te gaan.
- Veeg naar beneden over de display **2**.
- Tik op de modus **Stopwatch**.
- Tik op **▶** om de stopwatch te starten.

● Camera



Met deze functie kunt u met uw smartwatch de fotofunctie van uw telefoon activeren.

Smartwatch

- ① **TIP:** Zorg ervoor dat de app **SilverCrest Watch** actief is.
- Tik kort op de toets **1** om de display **2** te activeren.
- Veeg naar rechts over de display **2** om naar het modusoverzicht te gaan.
- Veeg naar beneden over de display **2**.
- Tik op het camerasymbool.
- Het verbonden mobiele apparaat telt af vanaf 3 en maakt een foto.
- De foto wordt opgeslagen in de foto-app van uw mobiele apparaat.

● Instellingen



Met deze functie kunt u verschillende instellingen uitvoeren.

Smartwatch

- Tik kort op de toets **1** om de display **2** te activeren.
- Veeg naar rechts over de display **2** om naar het modusoverzicht te gaan.
- Veeg naar beneden over de display **2**.
- Tik op de modus **Instellingen**  om naar de bijbehorende submenu's te gaan.

Zoek telefoon

- Veeg omlaag over de display **2** en tik op **Zoek telefoon**. Uw mobiele apparaat trilt en produceert een alarm zodat u het kunt vinden.

Helderheid

- Stel de helderheid van de display **2** in.

Kies schakelaar

- Kies de gewenste wijzerplaat (zie "Wijzerplaat aanpassen").

Taal

- Kies de gewenste taal.

Resetten

- Het product kan met deze functie worden hersteld naar de fabrieksinstellingen.

Uitschakelen

- Tik op **Uitschakelen** om het product uit te schakelen.

Systemeem

- Veeg over de display **2** en tik op **Systemeem** om de volgende informatie weer te geven:
 - Bluetooth-MAC-adres
 - Versienummer firmware
 - Apparaatnaam

Display uit

- Stel de tijdsduur in waarna de display **2** moet worden uitgeschakeld.
- i TIP:** Een langere tijdsduur vermindert de capaciteit van de batterij.

Menustijl

- Kies de gewenste menustijl.
- Kies uit de volgende menustijlen:
 - Lijstweergave
 - Rasterweergave

Slaapmodus

- Schakel de functie Bluetooth in of uit.

Vibratieintensiteit

- Kies de gewenste vibratieintensiteit.
- Kies uit de volgende vibratieintensiteiten:
 - Uit
 - Kort
 - Sterk

● BTmuziek

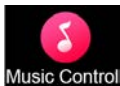

Met deze functie kunt u verschillende audio-aps van uw mobiele apparaat besturen.

Smartwatch

- Tik kort op de toets **1** om de display **2** te activeren.
- Veeg naar rechts over de display **2** om naar het modusoverzicht te gaan.
- Veeg naar beneden over de display **2**.
- Tik op de modus **BTmuziek**.
- Start of pauzeer de audioweergave.

i TIP: De weergave van de laatst actieve app op uw mobiele apparaat wordt geactiveerd. Als u bijvoorbeeld de laatste keer naar een audioboek hebt geluisterd en nu muziek wilt horen, moet u eerst de muziek-app van uw mobiele apparaat starten.

● Timer

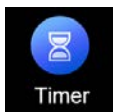

Met deze functie kunt u een timer activeren.

Smartwatch

- Tik kort op de toets **1** om de display **2** te activeren.
- Veeg naar rechts over de display **2** om naar het modusoverzicht te gaan.
- Veeg naar beneden over de display **2**.
- Tik op de modus **Timer**.
- Stel de gewenste tijd in en tik op **OK**. De timer start en telt af.

● SilverCrest Watch app Instellingen

- Open de app **SilverCrest Watch** op uw mobiele apparaat en open het menu **Instellingen** ⚙️.

● **Mijn profiel**

- Stel uw persoonlijke gegevens in zoals geslacht, geboortedatum, gewicht, lengte, staplengte en loopstaplengte.

● **Dagelijks doel**

- Open de **Instellingen** ⚙️.
- Tik op **Dagelijks doel**.

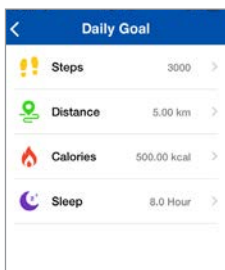

- Met deze functie kunt u uw doelen instellen zoals bijv. het aantal **Stappen**, afgelegde **Afstand**, verbrande **Calorieën** evenals de duur en de kwaliteit van uw **Slaap**.

● **Smartwatch verbinden**

- Open **Instellingen** ⚙️ in de app en tik op **Smartwatch verbinden**.

❗ **TIP:** Deze functie is alleen beschikbaar binnen het Bluetooth-bereik en wanneer geen smartwatch is gekoppeld met de app.

● **Wijzerplaat**

- Kies de gewenste wijzerplaat (zie "Wijzerplaat aanpassen").

● **Smartwatch vinden**

- Gebruik deze functie als u uw smartwatch niet kunt vinden.
- Na activering trilt uw smartwatch.

● **Met Google Fit verbinden (Android)**

- Als u deze functie kiest, zal u gevraagd worden uw e-mailadres in te voeren.
- Uw geregistreerde gegevens worden naar Google Fit geëxporteerd (hiervoor is een gebruikersaccount nodig). Uw activiteiten worden automatisch gevolgd.

● **Een verbinding met Apple Health (iOS) opzetten**

- Als u deze functie kiest, kunt u uw gegevens (bijv. stappen, slaap, wandelen, rennen) van het product naar Apple exporteren.

● **Bericht**

- Als u deze functie kiest, kunt u instellen van welke apps op uw mobiele apparaat u meldingen op uw smartwatch wilt ontvangen.

● **Het weer**

- Zoek naar de stad waarvan u de weergegevens wilt weergeven.

● **Camerasluit**

- Open **Instellingen**  en tik op **Camerasluit** om over te schakelen naar de cameramodus van het product en uw mobiele apparaat.

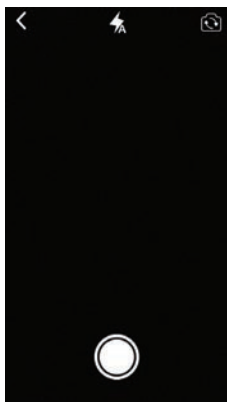

- Tik op de display **2** om een foto te maken die op uw mobiele apparaat wordt opgeslagen.
- ① **TIP:** U kunt ook op de foto-toets van uw mobiele apparaat drukken om een foto te maken. De foto kan dan eventueel op een andere plaats in uw mobiele apparaat worden opgeslagen.

● **Upgraden**

- Zodra een nieuwe Firmwareversie uitkomt, zal de app u daarop wijzen.

● **Smartwatch opnieuw instellen**

- Deze functie wist alle in het product opgeslagen gegevens en zet het terug op de fabrieksinstelling.

● **Systeeminstellingen**

- Open de **Instellingen** .
- Tik op **Systeeminstellingen**.

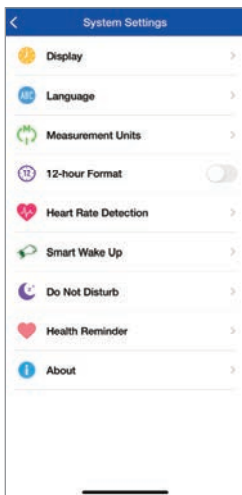

■ U kunt de volgende punten instellen:

- **Weergeven**
- **Taal**
- **Meeteenheden**
- **12-uursaanduiding**
- **Hartslagdetectie**
- **Slim wakker worden**
- **Niet storen**
- **Gezondheidsherinnering**
- **Over**

Weergeven

- Selecteer het patroon van uw voorkeur, om de weergave van het tabblad **Home** in de app te wijzigen.



Taal

- Selecteer de taal, die in de app wordt gebruikt.



Meeteenheden

- Selecteer de gewenste eenheden voor afstand en temperatuur.



- ① **TIP:** De instelling is pas beschikbaar na de volgende synchronisatie van het product.

12-uursaanduiding

- Selecteer de gewenste notatie voor de weergave van de tijd.

= 12-uursnotatie

= 24-uursnotatie

- ① **TIP:** Bij 12-uursnotatie verschijnt er AM of PM op het scherm.

AM = ante meridiem = voor de middag

PM = post meridiem = na de middag

Slim wakker worden

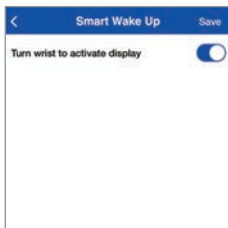

- Met deze functie kunt u het beeldscherm 2 met een handgebaar inschakelen. Als deze functie geactiveerd is, kunt u uw hand opheffen om het beeldscherm in te schakelen.

Niet storen

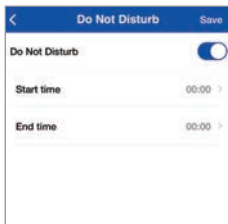

- Voer de **Begintijd** en de **Eindtijd** in van een periode waarin u niet gestoord wenst te worden (bijv. 's nachts).
- Het product schakelt tijdens de ingestelde periode over naar de rustmodus.

Gezondheidsherinnering: Gevestigd



- Voer de **Begintijd** en de **Eindtijd** in van de periode waarin het product de duur van uw inactiviteit moet controleren.
- Stel het **Tijdsinterval** (bijv. 30 minuten) in, waarin het product een trilsignaal afgeeft om u eraan te herinneren met uw activiteit te beginnen.

Gezondheidsherinnering: Drink water



- Voer de **Begintijd** en de **Eindtijd** in om de gekozen apps in staat te stellen u een herinnering over uw vloeistofconsumptie toe te zenden.
- Stel het **Tijdsinterval** (bijv. 30 minuten) in waarover u herinneringen ontvangt over uw vloeistofconsumptie.
- Het product trilt binnen de ingestelde periode op het moment dat u water drinken moet.

Over

- Het versienummer van de app wordt weergegeven onder dit tabblad (op de bladzijde **Systeeminstellingen**).

● Hulp & feedback

Diagnose

- Ontvang informatie over de machtigingscontrole, controle op nieuwe app-versies en controle op nieuwe firmware-versies.

FAQ & feedback

- Ontvang informatie over verschillende onderwerpen zoals belangrijke tips, het gebruikershandboek en het oplossen van fouten in de app of de smartwatch.

● **Gebruiksaanwijzing**

- Volledige gebruiksaanwijzing tonen:
Tik op **Gebruiksaanwijzing**.
- Het product brengt u naar de Lidl-website.
- Typ het IAN-nummer 409471_2207 om naar de gebruiksaanwijzing te zoeken.
- Download de gebruiksaanwijzing.

● **Privacybeleid**

- Onze gegevensbeschermingsrichtlijn tonen:
Tik op **Privacybeleid**.

● **Toestemming intrekken**

- U kunt deze optie op elk gewenst moment selecteren. Zodra u bevestigt dat u uw toestemming intrekt, worden alle in de app opgeslagen gegevens gewist en worden de fabrieksinstellingen teruggezet.

● **Speciale systeemmachtigingen**

- Geef speciale systeemmachtigingen weer die voor bepaalde functies vereist zijn:
Tik op **Speciale systeemmachtigingen**.

● Probleemoplossing

De volgende tabel helpt u om kleine problemen te verhelpen:

Fout	Oplossing
Het product en het mobiele apparaat staan niet met elkaar in verbinding.	<p>Schakel de Bluetooth-functie van uw mobiele apparaat uit en dan weer in. Herstart het leggen van een verbinding.</p> <p>Schakel het mobiele apparaat uit en daarna weer in.</p> <p>Activeer de zichtbaarheid van het mobiele apparaat in het Bluetooth-menu.</p> <p>Installeer de app SilverCrest Watch opnieuw op uw mobiele apparaat.</p>
Niet alle meetgegevens worden doorgestuurd.	Als het product gedurende de afgelopen 7 dagen niet is gesynchroniseerd met de app SilverCrest Watch , dan worden eerdere gegevens overschreven. Synchroniseer het product regelmatig met de app.
Onjuiste berekening van afstanden.	Controleer of u uw paslengte juist hebt ingevoerd. Het product berekent afstanden bij benadering en baseert zich daarbij op de lichaamslengte van de gebruiker.

● Schoonmaken en onderhoud

- Maak het product schoon met een droog, pluisvrij doekje. Een brillenschoonmaakdoekje is hiervoor ideaal.
- Maak de horlogearmband na ieder gebruik schoon met lauwwater of een milde zeepoplossing en een spons. Droog alle onderdelen met een doekje af.
- Zweet en verontreinigen beïnvloeden de werking van de sensor nadelig.
- Gebruik geen harde, schurende voorwerpen en ook geen reinigings- of oplosmiddelen om het product te reinigen.

● Berg het product op als het niet wordt gebruikt

- Berg het product op een droge, tegen stof en direct zonlicht beschermde plaats op.
- Mocht het product voor langere tijd niet gebruikt worden, laad dan de ingebouwde accu voor de periode van niet-gebruik volledig op om de levensduur ervan te verlengen. Laad de ingebouwde accu regelmatig op als u het product voor langere tijd niet gebruikt. Dit is nodig voor behoud van de accu.

● Afvoer

- ① **TIP:** Voordat u het product aan een derde doorgeeft, verwijdert of aan de fabrikant teruggeeft: Wis alle gegevens van het product. Met behulp van het menupunt **Smartwatch opnieuw instellen** in de app wist u alle gegevens uit het geheugen van het product (zie ook "**Smartwatch opnieuw instellen**").

Verpakking:

De verpakking bestaat uit milieuvriendelijke grondstoffen die u via de plaatselijke recyclingcontainers kunt afvoeren.



Neem de aanduiding van de verpakkingsmaterialen voor de afvalscheiding in acht. Deze zijn gemarkeerd met de afkortingen (a) en een cijfers (b) met de volgende betekenis: 1-7: kunststoffen/20-22: papier en vezelplaten/80-98: composietmaterialen.

Product:



Points de collecte sur www.quefairedemesdechets.fr
Privilégiez la réparation ou le don de votre appareil !

Het product, en de verpakkingsmaterialen kunnen worden gerecycled en zijn onderhevig aan een uitgebreide verantwoordelijkheid van de fabrikant.

Gooi ze apart weg, overeenkomstig de aangegeven Info-tri (informatie over afvalscheiding), voor een beter afvalbeheer.

Het Triman-logo geldt alleen voor Frankrijk.



Informatie over de mogelijkheden om het uitgediende product na gebruik te verwijderen, verstrekt uw gemeentelijke overheid.



Het hiernaast afgebeelde symbool van een doorgestreepte vuilniscontainer op wieltjes geeft aan dat dit apparaat voldoet aan de richtlijn 2012/19/EG. Deze richtlijn houdt in dat u dit apparaat aan het einde van de gebruiksduur niet via het normale huisvuil mag afvoeren, maar dat u het op een speciaal hiervoor ingericht inzamelpunt, bij een milieupark of afvalverwerkend bedrijf af moet geven.

Deze afvoer is voor u gratis.

Ontzie het milieu en voer producten op een correcte manier af.

● Vereenvoudigde EG-verklaring van overeenstemming

Hiermee verklaart OWIM GmbH & Co. KG, Stiftsbergstraße 1, 74167 Neckarsulm, DUITSLAND, dat het product ACTIVITY-TRACKER HG10023A/HG10023B/HG10023C voldoet aan de richtlijnen 2014/53/EU en 2011/65/EU.

De volledige tekst van de EG-verklaring van overeenstemming is op het volgende internetadres beschikbaar: www.owim.com

● Garantie

Het apparaat wordt volgens strenge kwaliteitsrichtlijnen zorgvuldig geproduceerd en voor levering grondig getest. In geval van defecten aan dit product hebt u wettelijke rechten jegens de verkoper van het product. Deze wettelijke rechten worden door ons in de hierna weergegeven garantie niet beperkt.

U heeft op dit product een garantie van 3 jaar vanaf de aankoopdatum. De garantieperiode start op de dag van aankoop. Bewaar de originele kassabon zorgvuldig. Deze is nodig als bewijs voor de aankoop.

Als er binnen 3 jaar vanaf de aankoopdatum van dit product een materiaal- of fabricagefout optreedt, wordt het product door ons – naar onze keuze – kosteloos voor u gerepareerd of vervangen. Deze garantie vervalt als het product beschadig is door incorrect gebruik of onderhoud.

De garantie geldt voor materiaal- of fabricagefouten. Deze garantie is niet van toepassing op productdelen, die aan normale slijtage bloot worden gesteld (bijv. batterijen) en daarom als slijtagedelen beschouwd kunnen worden of beschadigingen aan breekbare delen, bijv. schakelaars, accu's of delen van glas.

Het verminderen van de waterdichtheid valt eveneens niet onder de garantie. De toestand van de waterdichtheid is geen voortdurende eigenschap en dient daarom regelmatig onderhouden te worden. Houd er alstublieft rekening mee, dat door het openen en repareren van uw horloge door personen, die hiertoe niet gemachtigd zijn, uw garantie komt te vervallen.

● Afwikkeling van een garantiegeval

Volg om een snelle verwerking van uw verzoek te garanderen de onderstaande aanwijzingen:

Houd bij alle aanvragen de kassabon en het artikelnummer (IAN 409471_2207) als bewijs voor de aankoop bij de hand.

Het artikelnummer vindt u op het typeplaatje, als een stempel, op het titelblad van uw gebruiksaanwijzing (linksonder) of als etiket op de achter- of onderkant van het product.

Mocht er een storing of iets dergelijks zijn opgetreden, neem dan direct telefonisch of per e-mail contact op met de hieronder genoemde serviceafdeling.

Een als defect geregistreerd product kunt u dan onder bijvoeging van het aankoopbewijs (kassabon) en een uitleg waaruit het defect bestaat en wanneer dit zich heeft voorgedaan, portvrij naar het aan u doorgegeven serviceadres verzenden.

● Service

(NL) Service Nederland

Tel.: 08000225537

E-Mail: owim@lidl.nl

(BE) Service België

Tel.: 080071011

Tel.: 80023970 (Luxemburg)

E-Mail: owim@lidl.be



● Bijlage

● Blokschema van de symbolen



Activity



Heart rate



Spo2



Sport



Sport History



Sleep



Notifications



Weather



Alarm



Breathing



Settings





OWIM GmbH & Co. KG

Stiftsbergstraße 1
74167 Neckarsulm
GERMANY

Model No.: HG10023A/HG10023B/HG10023C

Version: 02/2023

IAN 409471_2207

