



STANDLUFTPUMPE
FLOOR PUMP
POMPE À PIED

DE AT CH

STANDLUFTPUMPE
BEDIENUNGSANLEITUNG

GB IE

FLOOR PUMP
INSTRUCTION MANUAL

FR BE

POMPE À PIED
MODE D'EMPLOI

NL BE

STAANDE LUCHTPOMP
GEBRUIKSAANWIJZING

PL

POMPKA Z MANOMETREM
INSTRUKCJA OBSŁUGI

CZ

NOŽNÍ PUMPIČKA
NÁVOD K POUŽITÍ

SK

HUSTILKA
NÁVOD NA OBSLUHU



DE AT CH

Klappen Sie vor dem Lesen die Seite mit den Abbildungen aus und machen Sie sich anschließend mit allen Funktionen des Produkts vertraut. Die Bildnummern sind jeweils an der entsprechenden Stelle im Text platziert.

GB IE

Before reading, please unfold the illustrations page and familiarise yourself with all device functions. The illustration numbers appear in the corresponding position within the text.

FR BE

Avant la lecture, dépliez la page avec les illustrations et familiarisez-vous ensuite avec toutes les fonctions de l'appareil. Les numéros des illustrations sont indiqués aux endroits appropriés dans le texte.

NL BE

Klap voor het lezen de pagina met de afbeeldingen uit en maak u vervolgens vertrouwd met alle functies van het apparaat. De nummers van de afbeeldingen zijn telkens op de overeenstemmende plaats in de tekst terug te vinden.

PL

Przed przeczytaniem instrukcji rozłożyć stronę z ilustracjami, a następnie zapoznać się ze wszystkimi funkcjami urządzenia. Numery rysunków są umieszczone w odpowiednich miejscach w tekście.

CZ

Před čtením si prosím vyklopte stránky s obrázky a poté se seznamte se všemi funkcemi přístroje. Čísla obrázků jsou vždy uvedena na odpovídajícím místě v textu.

SK

Pred čítaním si rozložte stranu s obrázkami a zoznámte sa so všetkými funkciami prístroja. Čísla obrázkov sú vždy umiestnené na príslušnom mieste v texte.

DE/AT/CH	Standluftpumpe Bedienungsanleitung	5
GB/IE	Floor Pump Instruction Manual	8
FR/BE	Pompe à pied Mode d'emploi	11
NL/BE	Staande luchtpomp Gebruiksaanwijzing	15
PL	Pompka z manometrem Instrukcja obsługi	18
CZ	Nožní pumpička Návod k použití	21
SK	Hustilka Návod na obsluhu	24

MONZ HANDELSGESELLSCHAFT INTERNATIONAL MBH & CO. KG

Schöndorfer Str. 60-62
DE-54292 Trier
GERMANY

Serviceadresse:

MONZ SERVICE CENTER
Hotline: 00800 / 68546854

Stand der Informationen · Last update · Version des informations · Stand van de informatie ·
Stan informacj · Stav informací · Stav informácií:
06/2019 - Ident-Nr.: PO30000497-26235

IAN 298839_1904



IAN 298839_1904



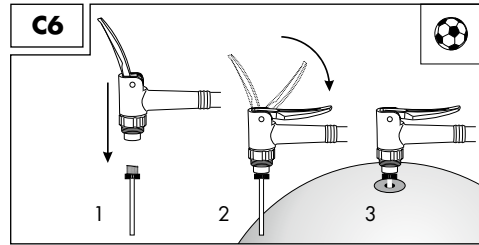
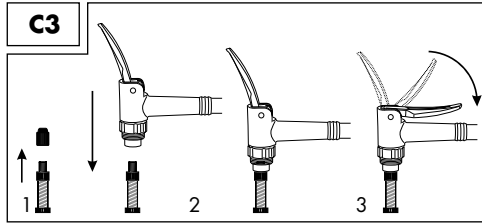
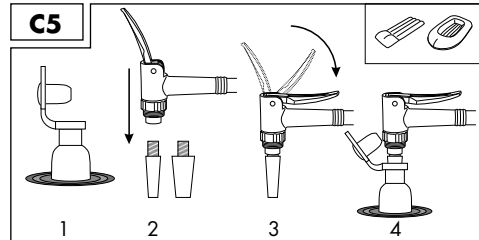
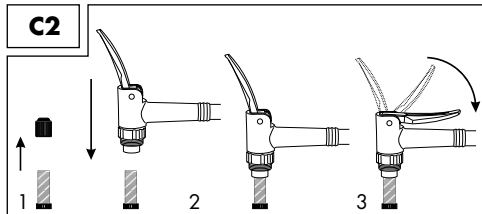
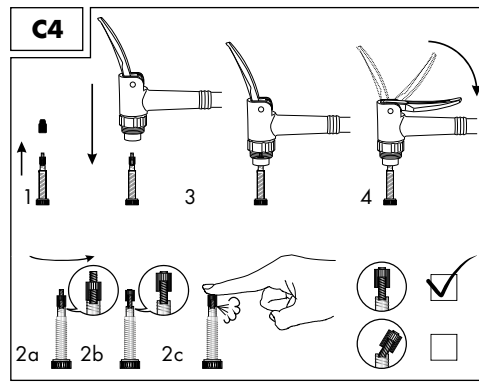
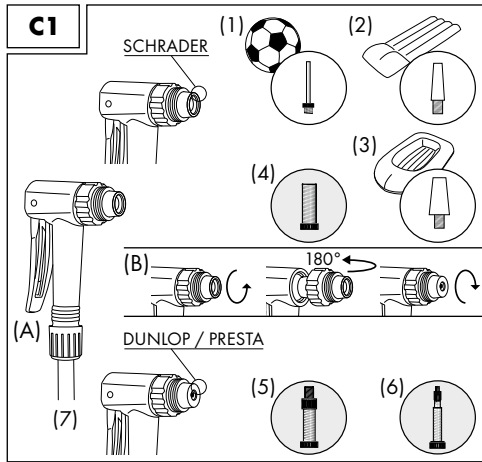
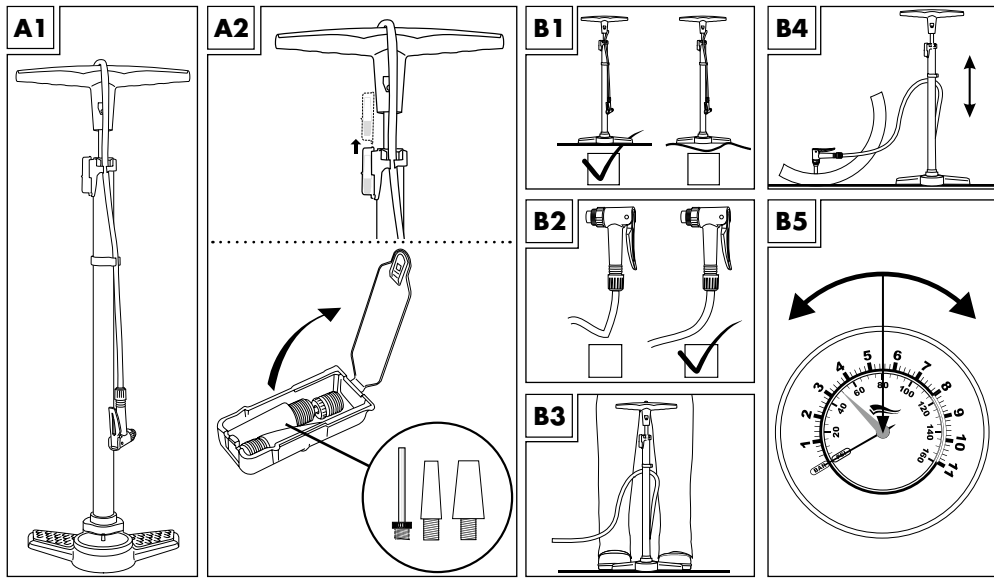

STANDLUFTPUMPE

Bedienungsanleitung

Einleitung	5
Bestimmungsgemäße Verwendung	5
Lieferumfang	5
Technische Daten	5
Sicherheitshinweise	5
Inbetriebnahme der Standluftpumpe	6
Verwendungszwecke der Adapter	6
Reinigung & Pflegehinweise	7
Entsorgung	7
Garantie	7
Garantiebedingungen	7
Inverkehrbringer	7
Serviceadresse	7

Einleitung:

Herzlichen Glückwunsch!

Mit Ihrem Kauf haben Sie sich für ein hochwertiges Produkt entschieden. Machen Sie sich vor der ersten Inbetriebnahme mit dem Produkt vertraut. Lesen Sie hierzu aufmerksam die nachfolgende Bedienungsanleitung. Benutzen Sie das Produkt nur wie beschrieben und für die angegebenen Einsatzbereiche. Bewahren Sie diese Bedienungsanleitung gut auf. Händigen Sie alle Unterlagen bei Weitergabe des Produkts an Dritte ebenfalls mit aus.

Zeichen in dieser Gebrauchs- & Montageanleitung und auf der Verpackung:



Dieses Zeichen warnt Sie vor Verletzungsgefahren.



So sind ergänzende Informationen gekennzeichnet.



Dieses Zeichen informiert Sie über die Entsorgung von Verpackung und Produkt.



Bestimmungsgemäße Verwendung:

Diese Standluftpumpe ist zum Aufpumpen aller gängigen Fahrradreifen, Luftmatratzen, Bällen

u. ä. geeignet. Andere Verwendungen oder Veränderungen am Produkt gelten als nicht bestimmungsgemäß und können zu Risiken wie Verletzungen und Beschädigungen führen. Für Schäden, die aus nicht bestimmungsgemäßen Verwendungen resultieren, übernimmt der Inverkehrbringer keine Haftung. Das Produkt ist nicht für den gewerblichen Einsatz bestimmt.

Lieferumfang: (A1 / A2)

- 1 x Standluftpumpe
- 1 x Metalladapter für Bälle,
- 2 x Kunststoffadapter für Luftmatratzen, aufblasbares Spielzeug etc.
- 1 x Bedienungsanleitung

Technische Daten:

Typ: Standluftpumpe
 IAN 298839_1904
 Art./Monz-Nr.: 26235
 Projekt: PO30000497
 Nennndruck: 7 bar / 100 PSI
 Maximal zulässiger Druck: 8 bar / 116 PSI
 Hubvolumen: 370 ml / 370 cm³
 Druckschlauchlänge: 100 cm
 Produktionsdatum: 2019
 Garantie: 3 Jahre



Sicherheitshinweise!



ACHTUNG! ES BESTEHT LEBENS- UND VERLETZUNGSGEFAHR.

- Halten Sie Kinder von Verpackungsmaterial fern. Es besteht unter anderem Erstickungsgefahr!
- Sie können alle Fahrradreifen bis zum angegebenen maximal zulässigen Druck der Standluftpumpe (max. 8 bar / 116 PSI) oder bis zum angegebenen max. Luftdruck des Reifenherstellers aufpumpen. Diesen finden Sie in der Regel auf der Reifenflanke. Die angegebenen Maximalwerte dürfen zu keiner Zeit überschritten werden.
 - **Achtung!** Bei Überschreitung des Maximalwerts besteht Explosionsgefahr!
 - Defekte oder beschädigte Standluftpumpen dürfen aufgrund von Verletzungsgefahren nicht mehr verwendet werden. Defekte Standluftpumpen müssen fachgerecht entsorgt werden. Eine Reparatur ist nicht möglich.
 - Standluftpumpen mit beschädigten Anschlussteilen oder anderen Defekten oder Beschädi-

gungen dürfen aufgrund von Verletzungsgefahren nicht mehr verwendet werden. Defekte Standluftpumpen müssen fachgerecht entsorgt werden. Eine Reparatur ist nicht möglich.

 **Achtung!** Bei der Verwendung von defekten Standluftpumpen besteht Explosionsgefahr!

- Wegen der hohen Betätigungskräfte und der damit verbundenen Risiken ist das Produkt nicht geeignet, um von Kindern und Personen mit körperlichen und/oder geistigen Einschränkungen verwendet zu werden.

 **Achtung!** Bitte beachten Sie, dass sich aufgrund der Reibung von Pumpenkolben und Pumpenzylinder diese bei längerem Pumpen stark erwärmen. Daher sollten Sie die Standluftpumpe nach dem Aufpumpen nur noch am Pumpengriff anfassen, um Verbrennungen zu vermeiden.

- Aufgrund der Verletzungsgefahr darf nie eine defekte oder beschädigte Standluftpumpe verwendet werden.

 **Achtung!** Manche Fahrradventile erlauben keine Druckanzeige. Kontrollieren Sie bitte zu Ihrer eigenen Sicherheit den Luftdruck mit einem kalibrierten Manometer (z. B. an der Tankstelle).

Inbetriebnahme der Standluftpumpe: (B1-B5)

(B1) Stellen Sie die Standluftpumpe auf einen stabilen und ebenen Untergrund.

(B2) Der Pumpenschlauch darf nicht geknickt werden.

(B3) Während des Pumpens stellen Sie sich bitte immer mit beiden Füßen auf die Trittlfläche der Standluftpumpe, damit diese gegen ein Umkippen gesichert ist.

(B4) Betätigen Sie den Pumpengriff gleichmäßig und nicht zu schnell.

 (B5) In der Mitte des Manometers ist ein roter Zeiger. Dieser rote Zeiger kann als optische Markierung für den gewünschten Luftdruck dienen.

Drehen Sie hierzu den roten Zeiger auf die gewünschte Druckanzeige.

Bitte beachten Sie, dass die eingestellte Markierung nur der Orientierung dient und den Luftdruck nicht beeinflusst!

Verwendungszwecke der Adapter: (C1)

Die Standpumpe ist mit einem Pumpenkopf mit reversiblen Ventileinsatz ausgestattet. Der Auslieferungszustand des Pumpenkopfes ist auf SCHRA-DER (große Öffnung) eingestellt. Zum Wechseln des Ventileinsatzes auf DUNLOP/PRESTA (kleine Öffnung) klappen Sie den Hebel (A) waagrecht nach oben, überstrecken Sie den Hebel dabei nicht. Schrauben Sie den Ventileinsatz aus dem Pumpenkopf. Drehen Sie den Ventileinsatz so, dass Sie ihn nun mit der großen Öffnung in den Pumpenkopf einschrauben (B).

Hinweis: Drehen Sie den Ventileinsatz langsam in den Pumpenkopf, um ein Verkanten beim Einschrauben zu verhindern.

Verwendungszwecke der Adapter: (C1)

- (1) z. B. Bälle
- (2) z. B. Luftmatratzen
- (3) z. B. Schlauchboote
- (4) Zum Aufpumpen von Schläuchen mit Schraderventil, z. B. Mountainbike, Transportkarren und Anhänger.
- (5) Zum Aufpumpen von Schläuchen mit Dunlopventil, z. B. bei City-/Trekking-Fahrrädern.
- (6) Zum Aufpumpen von Schläuchen mit Prestaventil, z. B. bei Rennrad und Mountainbike.
- (7) Pumpenkopf (Zum Arretieren klappen Sie bitte den Hebel des Pumpenkopfs nach unten.) (Ventile (4), (5), (6) nicht im Lieferumfang enthalten)

Aufpumpen von Reifen mit Schraderventil: (C2)

Entfernen Sie zuerst die Staubschutzkappe (1). Stecken Sie den Pumpenkopf mit der großen Öffnung auf das Ventil auf (2). Zum Arretieren klappen Sie bitte den Hebelstecker am Pumpenkopf nach unten (3).

Aufpumpen von Reifen mit Dunlopventil: (C3)

Entfernen Sie zuerst die Staubschutzkappe (1). Stecken Sie den Pumpenkopf mit der kleinen Öffnung auf das Ventil auf (2). Zum Arretieren klappen Sie bitte den Hebelstecker am Pumpenkopf nach unten (3).

Aufpumpen von Reifen mit Prestaventil: (C4)

Entfernen Sie zuerst die Staubschutzkappe (1). Lö-

sen Sie die Mutter des Ventils (2a-2c). Stecken Sie den Pumpenkopf mit der kleinen Öffnung auf das Ventil auf (3). Zum Arretieren klappen Sie bitte den Hebelstecker am Pumpenkopf nach unten (4).

Aufpumpen von Luftmatratzen, aufblasbarem Spielzeug etc.: (C5)

Öffnen Sie zuerst den Stopfen des Ventils (1). Wählen Sie den passenden Kunststoffadapter aus und stecken Sie diesen in die große Öffnung des Pumpenkopfes (2). Zum Arretieren klappen Sie bitte den Hebelstecker am Pumpenkopf nach unten (3). Nun stecken Sie den Kunststoffadapter in den aufzupumpenden Gegenstand (4).

 Um den Kunststoffadapter einfacher zu entnehmen, drehen Sie zuerst den reversiblen Ventileinsatz raus.

Aufpumpen von Bällen: (C6)

Stecken Sie hierzu den Metalladapter in die große Öffnung des Pumpenkopfes (1). Zum Arretieren klappen Sie bitte den Hebelstecker am Pumpenkopf nach unten (2). Nun stecken Sie den Metalladapter in den Ball (3).

 Um den Metalladapter einfacher zu entnehmen, drehen Sie zuerst den reversiblen Ventileinsatz raus.

! Reinigung & Pflegehinweise:

- mit feuchtem Lappen reinigen
- nicht ins Wasser tauchen
- kontrollieren Sie regelmäßig die Verschraubungen der Standluftpumpe vor dem Gebrauch auf ihren festen Sitz
- Die Standluftpumpe ist wartungsfrei.
- Standluftpumpe kühl, trocken und vor UV-Licht geschützt lagern.

Entsorgung:

 Die Verpackung besteht zu 100 % aus umweltfreundlichen Materialien, die Sie über die örtlichen Recyclingstellen entsorgen können.

 Über Entsorgungsmöglichkeiten des Produktes informieren Sie sich bitte bei Ihrer Gemeinde oder Stadtverwaltung.

Garantie:

Garantie der MONZ Handelsgesellschaft International mbH & Co. KG.

Sehr geehrte Kundin, sehr geehrter Kunde, Sie erhalten auf dieses Produkt 3 Jahre Garantie ab Kaufdatum. Im Falle von Mängeln dieses Produkts stehen Ihnen gegen den Verkäufer des Produkts gesetzliche Rechte zu. Diese gesetzlichen Rechte werden durch unsere im Folgenden dargestellte Garantie nicht eingeschränkt.

Garantiebedingungen:

Die Garantiefrist beginnt mit dem Kaufdatum. Bitte bewahren Sie den Original-Kassenbon gut auf. Diese Unterlage wird als Nachweis für den Kauf benötigt.

Tritt innerhalb von drei Jahren ab dem Kaufdatum dieses Produkts ein Material- oder Fabrikationsfehler auf, wird das Produkt von uns – nach unserer Wahl – für Sie kostenlos repariert oder ersetzt. Diese Garantieleistung setzt voraus, dass innerhalb der Drei-Jahres-Frist das defekte Produkt und der Kaufbeleg (Kassenbon) vorgelegt und schriftlich kurz beschrieben wird, worin der Mangel besteht und wann er aufgetreten ist.

Wenn der Defekt von unserer Garantie gedeckt ist, erhalten Sie das reparierte oder ein neues Produkt zurück. Mit Reparatur oder Austausch des Produkts beginnt kein neuer Garantiezeitraum.

Inverkehrbringer:

MONZ Handelsgesellschaft
International mbH & Co. KG
Schöndorfer Str. 60-62
54292 Trier / Germany

Serviceadresse:

MONZ SERVICE CENTER
c/o Technikall Elektronik GmbH
Breitefeld 15, 64839 Münster / Germany
Hotline: 00800 / 68546854 (kostenfrei, Mobilfunk abweichend)
E-Mail: monz-de@technikall.com
E-Mail: monz-at@technikall.com
E-Mail: monz-ch@technikall.com

Stand: 06/2019

Ident-Nr.: PO30000497-26235

FLOOR PUMP
Instruction Manual

Introduction 8
 Intended use..... 8
 Package contents..... 8
 Technical data..... 8
 Attention safety instructions..... 8
 Initial use of the floor pump..... 9
 Adapter..... 9
 Cleaning & care instructions..... 10
 Disposal..... 10
 Warranty 10
 Warranty terms 10
 Distributor 10
 Service address 10

Introduction:

Congratulations!
 With your purchase you have chosen a high-quality product. Make yourself familiar with the product before starting to use it. Carefully read the following instruction manual. Use the product only as described and only for the specified areas of application. Keep this instruction manual for future reference. When transferring this product to third parties, also include all documents.

Symbols in these operating & assembly instructions, and on the packaging:

 This symbol indicates a risk of injury.

 This is how additional information is earmarked.

 This symbol will inform you about the disposal of the packaging and product.

 **Intended use:**

This floor pump is suitable for inflating all conventional bicycle tyres. Other uses or modifications to the product are considered non-intended usage and can lead to risk of injury and damages. The distributor bears no liability for damages result-

ing from non-intended usage. The product is not intended for commercial use.

Package contents: (A1 / A2)

- 1 x floor pump
- 1 x metal adapter for balls,
- 2 x plastic adapters for air mattresses, inflatable toys, etc.
- 1 x instruction manual

Technical data:

Type: Floor Pump
 IAN 298839_1904
 Item-/Monz-No: 26235
 Project: PO30000497
 Nominal pressure: 7 bar / 100 PSI
 Maximum allowable pressure: 8 bar / 116 PSI
 Displacement: 370 ml / 370 cm³
 Pressure hose length: 100 cm
 Production date: 2019
 Warranty: 3 years

 **Attention safety instructions!**
 **ATTENTION! RISK OF DEATH AND INJURY.**

Keep packaging material away from children. There is a risk of suffocation and other injuries!
 - You can inflate all bicycle tires up to the floor pump's indicated maximum allowable pressure (max. 8 bar / 116 PSI) or to the tyre manufacturer's indicated maximum tyre pressure. This can usually be found on the tyre wall. The indicated maximum values may not be exceeded at any time.

 **Warning!** Risk of injury through explosion if maximum permitted pressure values are exceeded.
 - Defective or damaged air pumps may no longer be used due to risk of injury. Defective Floor pumps must be properly disposed of. Repairs are not possible.
 - Floor pumps with damaged connection parts or other defects or damage may no longer be used due to risk of injury. Defective floor pumps must be disposed of correctly. Repair is not possible.

 **Warning!** Damaged floor pump, hose, adapter or faulty connectors cause risk of explosion.
 - Due to the high operating force and the risks

associated with this, the product is not suited for use by children or persons with physical and/or mental disabilities.

 **Warning!** Please note that the pump plunger and pump cylinder become very hot over longer periods of pumping due to the friction between them. For this reason, you should only grasp the floor pump on the pump handle after pumping in order to avoid burns.
 - Due to the risk of injury, a defective or damaged floor pump may never be used.

 **Warning!** Some bicycle valves do not allow pressure display. For your own safety, please check the air pressure with a calibrated manometer (i.e. at a fuel station).

Initial use of the floor pump: (B1-B5)

(B1) Place the floor pump on a level and stable surface.
 (B2) There must be no kinks in the pump hose.
 (B3) During pumping, please always position yourself with both feet on the foot plate of the floor pump to ensure it won't fall over.
 (B4) Operate the pump handle in a smooth and even manner and not too quickly.

 (B5) There is a red pointer in the middle of the manometer. This red pointer can serve as an optical mark for the desired pressure. Turn the red pointer to the desired pressure display for this purpose. Please note that the set mark only serves as orientation and does not influence the air pressure!

Adapter: (C1)

The floor pump has been provided with a pump head with a reversible valve adapter. As delivered, the pump head has been set to use the SCHRADER (large opening) adapter. To switch to using the DUNLOP/PRESTA adapter (smaller opening), flip the lever (A) upwards horizontally. Do NOT pull the lever. Unscrew the valve adapter from the pump head. Turn the valve adapter so that the larger opening will be screwed into the pump head (b).

Note: screw the valve adapter slowly onto the pump head to prevent it from tilting during screwing.

Adapter: (C1)

- (1) E.g. balls
- (2) E.g. air mattresses
- (3) E.g. inflatable boats
- (4) To inflate inner tubes with schrader valves e.g. mountain bikes, trolleys and trailers.
- (5) To inflate inner tubes with dunlop valves, e.g. city/trekking bicycles
- (6) For inflating inner tubes with a presta valve, e.g. on racing bicycles and mountain bikes.
- (7) Pump head (To lock in place, please fold down the lever of the pump head.)
 (Valves (4), (5), (6) not included)

Inflating tyres with a schrader valve: (C2)

First remove the dust protection cap (1). Insert the pump head with the large opening into the valve (2). To lock in place, please fold down the lever of the pump head (3).

Inflating tyres with a dunlop valve: (C3)

First remove the dust protection cap (1). Insert the pump head with the small opening into the valve (2). To lock in place, please fold down the lever of the pump head (3).

Inflating tyres with a presta valve: (C4)

First remove the dust protection cap (1). Detach the valve nut (2a-2c). Insert the pump head with the small opening into the valve (3). To lock in place, please fold down the lever of the pump head (4).

Inflating air mattresses, inflatable toys, etc.: (C5)

First open the valve plug (1). Select the appropriate plastic adapter and insert it into the large opening of the pump head (2). To lock in place, please fold down the lever of the pump head (3). Now insert the plastic adapter into the object to be inflated (4).

Inflating balls: (C6)

Insert the metal adapter in the large opening of the pump head (1). To lock in place, please fold down the lever of the pump head (2). Now insert the metal adapter into the ball (3).



Cleaning & care instructions:

- clean with a damp cloth
- do not immerse in water
- regularly inspect the floor pump's screw joints for secure attachment before use
- the floor pump is maintenance-free.
- Store the floor pump in a cool, dry place protected from UV light.

Disposal:



Packaging is made of 100 % environmentally-friendly materials that can be disposed of at your local recycling point.



Please enquire with your community or municipal administration regarding possibilities for the disposal of the product.

Warranty:

Warranty of the MONZ Handelsgesellschaft International mbH & Co. KG.

Dear customer, this device comes with a three-year warranty, valid from the date of purchase. In case of defects of this product, you will have legal rights towards the seller of this product. These legal rights shall not be limited by our warranty as set out below.

Warranty terms:

The warranty term starts on the date of purchase. Please keep the original receipt in a safe place. This document is required as proof of purchase. If within a period of three years following the date of purchase, this product displays material or manufacturing defects, we shall - at our discretion - repair or replace the product free of charge. This warranty assumes that within a period of three years the defective device and the proof of purchase (receipt) are submitted and that a brief written description of the defect, including when it occurred, is provided.

If the defect is covered by our warranty, you shall receive a repaired or a new product. The repair or exchange of the product does not commence a new warranty term.

Distributor:

MONZ Handelsgesellschaft
International mbH & Co. KG
Schöndorfer Str. 60-62
54292 Trier / Germany

Service address:

MONZ SERVICE CENTER
c/o Teknihall Elektronik GmbH
Breitefeld 15, 64839 Münster / Germany
Hotline: 00800 / 68546854 (free of charge,
mobile networks may vary)
E-Mail: monz-gb@teknihall.com

Dated: 06/2019

Ident-Nr.: PO30000497-26235



POMPE À PIED

Mode d'emploi

Introduction	11
Utilisation conforme à l'usage	11
Contenu	11
Données techniques	11
Conseils de sécurité à lire attentivement.....	11
Mise en service de la pompe à pied.....	12
Embouts	12
Nettoyage et conseils d'entretien.....	13
Élimination	13
Garantie	13
Conditions de garantie	13
Responsable de la commercialisation du produit.....	14
Adresse du service après-vente.....	14

Introduction :

Toutes nos félicitations !

En achetant cette pompe à air à pied, vous avez choisi un produit de grande qualité. Lisez attentivement ce mode d'emploi pour découvrir le produit avant une première utilisation.

Utilisez ce produit uniquement selon l'usage décrit et les domaines d'utilisation indiqués. Gardez précieusement ce mode d'emploi. Donnez l'ensemble des documents lorsque vous remettez ce produit à un tiers.

Symboles dans ce manuel d'utilisation et de montage ainsi que sur l'emballage :



Ce symbole vous signale les risques de blessures.



Les informations complémentaires sont caractérisées ainsi.



Ce symbole vous informe sur l'élimination de l'emballage et de l'article.



Utilisation conforme à l'usage :

Cette pompe à pied est adaptée au gonflage de tous les types courants de pneus de vélos.

Toute autre utilisation ou toute modification du produit sont considérées comme non conformées et peuvent entraîner des risques de blessures et de détérioration. L'entreprise commercialisant le produit décline toute responsabilité pour les dommages résultant d'une utilisation non conforme. Le produit n'est pas destiné à un usage professionnel.

Contenu : (A1 / A2)

- 1 x pompe à pied
- 1 x embout métallique pour ballons
- 2 x embouts en plastique pour matelas pneumatiques, jouets gonflables, etc.
- 1 x mode d'emploi

Données techniques :

Type : Pompe à pied
IAN 298839_1904
Art-/Monz-N° : 26235
Projet : PO30000497
Pression nominale : 7 bar / 100 PSI
Pression maximale autorisée : 8 bars / 116 PSI
Volume de pompage : 370 ml / 370 cm³
Longueur du flexible de pression : 100 cm
Date de production : 2019
Garantie : 3 ans



« NE CONVIENT PAS POUR LE GONFLAGE DES PNEUMATIQUES DES VÉHICULES AUTOMOBILES. »



Conseils de sécurité à lire attentivement !



ATTENTION ! DANGER DE MORT ET RISQUE DE BLESSURES.

Tenez le matériel d'emballage hors de la portée des enfants. Il y a en effet risque d'étouffement, etc. !

- Vous pouvez gonfler tous les pneus de vélo jusqu'à la pression maximale autorisée indiquée pour la pompe à pied (max. 8 bars / 116 PSI) ou jusqu'à la pression d'air maximale indiquée par le fabricant du pneu. Généralement, cette valeur figure sur le flanc du pneu. Les valeurs maximales indiquées ne doivent être dépassées à aucun moment.



Attention ! Risque de blessures par explosion en cas de dépassement de la pression

maximale admissible.

- Les pompes à pied à air défectueuses ou endommagées ne doivent plus être utilisées en raison du risque de blessures qu'elles représentent. Les pompes à pied défectueuses doivent être éliminées selon les règles. Aucune réparation n'est possible.
- Les pompes à pied à air comprenant des pièces endommagées ou comportant d'autres anomalies ne peuvent plus être utilisées en raison de risque de blessure. Les pompes à pied détériorées doivent être recyclées selon la réglementation en vigueur. Réparation impossible.



Attention ! Risques d'explosion en cas de détérioration de la pompe à pied, du tuyau, de l'adaptateur ou des raccords.

- En raison des forces d'actionnement élevées et des risques qui y sont liés, le produit n'est pas adapté à l'utilisation par des enfants ou des personnes souffrant de déficiences physiques ou mentales.



Attention ! Veuillez noter que la friction du piston et du cylindre de la pompe à pied génère une forte chaleur lors d'un usage prolongé. Après le gonflage, il convient donc de ne tenir la pompe à pied que par la poignée, afin de prévenir tout risque de brûlure.

- En raison des risques de blessures, il convient de ne jamais utiliser une pompe à pied défectueuse ou endommagée.



Attention ! Certaines valves de vélo ne sont pas compatibles avec l'affichage de la pression. Pour votre propre sécurité, veuillez contrôler la pression d'air avec un manomètre calibré (par ex. dans une station-service).

Mise en service de la pompe à pied : (B1-B5)

(B1) Posez la pompe à pied sur un support stable et plan.

(B2) Veuillez à ne pas plier le flexible de la pompe à pied.

(B3) Pendant le gonflage, placez toujours les deux pieds sur la tôle plate de la pompe à pied, afin qu'elle ne puisse basculer.

(B4) Actionnez la poignée de la pompe à pied de manière régulière et pas trop vite.



(B5) Au milieu du manomètre, se trouve une aiguille rouge. Cette aiguille rouge sert à repérer la pression souhaitée.

Pour ce faire, placez l'aiguille rouge sur l'indicateur de pression de votre choix.

Attention, ce repère ne sert qu'à vous orienter et n'influence absolument pas la pression de l'air!

Embouts : (C1)

La pompe à ventilation fixe est équipée d'une tête de pompe avec insert de soupape réversible. La tête de pompe est livrée réglée sur vanne SCHRAEDER (grande ouverture). Pour faire passer l'insert de soupape en vanne DUNLOP/PRESTA (petite ouverture), tournez le levier (A) à l'horizontale vers le haut, en évitant d'étirer le levier. Dévissez l'insert de soupape de la tête de pompe. Tournez l'insert de soupape de manière à pouvoir le visser à la tête de pompe avec la grande ouverture (B).

Remarque : Tournez lentement l'insert de soupape dans la tête de pompe afin d'éviter qu'il ne s'incline pendant que vous vissez.

Embouts : (C1)

- (1) P. ex. ballons
- (2) P. ex. matelas pneumatiques
- (3) P. ex. canots pneumatiques
- (4) Pour gonflage de chambres à air à valve schrader (p. ex. pour mountain bikes, charriots de transport et remorques)
- (5) Pour gonflage de chambres à air à valve dunlop (p. ex. pour vélos de ville ou de randonnée)
- (6) Pour gonflage de chambres à air à valve presta (p. ex. pour vélos de course et mountain bikes)
- (7) Tête de pompe (Pour bloquer, repliez vers le bas le levier de la tête de pompe.)
(valves (4), (5), (6) non fournies)

Gonflage de roues à valve schrader : (C2)

Retirez d'abord le capuchon de protection (1). Placez la tête de pompe avec le grand orifice sur la valve (2). Pour bloquer, repliez vers le bas le levier de la tête de pompe (3).

Gonflage de roues à valve dunlop : (C3)

Retirez d'abord le capuchon de protection (1). Placez la tête de pompe avec le petit orifice sur la valve (2). Pour bloquer, repliez vers le bas le levier de la tête de pompe (3).

Gonflage de roues à valve presta : (C4)

Retirez d'abord le capuchon de protection (1).

Desserrez l'écrou de la valve (2a-2c). Placez la tête de pompe avec le petit orifice sur la valve (3). Pour bloquer, repliez vers le bas le levier de la tête de pompe (4).

Gonflage de matelas pneumatiques, jouets gonflables, etc. : (C5)

Ouvrez d'abord le bouchon de la valve (1). Choisissez l'embout plastique approprié et insérez-le dans le grand orifice de la tête de pompe (2). Pour bloquer, repliez vers le bas le levier de la tête de pompe (3). Placez ensuite l'embout plastique sur l'objet à gonfler (4).

Gonflage de ballons : (C6)

Placez à cet effet l'embout métallique dans le grand orifice de la tête de pompe (1). Pour bloquer, repliez vers le bas le levier de la tête de pompe (2). Insérez ensuite l'embout métallique dans le ballon (3).



Nettoyage et conseils d'entretien :

- nettoyer avec un linge humide
- ne pas immerger dans l'eau
- avant utilisation, contrôler régulièrement le bon serrage des assemblages vissés sur la pompe à pied
- La pompe à pied n'exige aucun entretien.
- Ranger la pompe à pied dans un endroit frais, sec et à l'abri des UV.

Élimination :



L'emballage est entièrement composé de matières respectueuses de l'environnement, que vous pouvez éliminer via un centre de recyclage de déchets local.



Le produit peut être recyclé. Il est soumis à une responsabilité étendue du fabricant et doit être éliminé de façon sélective.



Veuillez vous informer des possibilités d'élimination de ce produit auprès de votre commune ou de vos services municipaux.

Garantie :

Garantie de MONZ Handelsgesellschaft International mbH & Co. KG.

Chères clientes, chers clients, vous bénéficiez de

3 ans de garantie sur ce produit (à compter de la date d'achat). Vous pouvez faire valoir vos droits légaux vis-à-vis du vendeur si vous constatez des défauts sur le produit. Notre garantie décrite ci-après ne restreint pas vos droits légaux.

Conditions de garantie :

La durée de garantie démarre à compter de la date d'achat du produit. Veuillez conserver précieusement l'original du ticket de caisse. Ce document vous permettra de prouver que vous avez bien acheté le produit.

Nous réparons ou remplaçons gratuitement le produit en cas de défaut de matériau ou de fabrication ; cette prestation est réalisée dans les trois ans suivant la date d'achat. Le remplacement ou la réparation du produit est à notre appréciation. Cette prestation de garantie est réalisée si dans un délai de trois ans, l'utilisateur présente l'appareil défectueux et la preuve de son achat (ticket de caisse) et qu'il décrit brièvement l'emplacement et la date d'apparition du problème (description écrite).

Si notre garantie prend en charge le dysfonctionnement, vous recevrez le produit réparé ou un nouveau produit. Une réparation ou un échange de produit ne donne pas lieu à un nouveau délai de garantie.

Article L217-16 du Code de la consommation

Lorsque l'acheteur demande au vendeur, pendant le cours de la garantie commerciale qui lui a été consentie lors de l'acquisition ou de la réparation d'un bien meuble, une remise en état couverte par la garantie, toute période d'immobilisation d'au moins sept jours vient s'ajouter à la durée de la garantie qui restait à courir. Cette période court à compter de la demande d'intervention de l'acheteur ou de la mise à disposition pour réparation du bien en cause, si cette mise à disposition est postérieure à la demande d'intervention.

Indépendamment de la garantie commerciale souscrite, le vendeur reste tenu des défauts de conformité du bien et des vices rédhibitoires dans les conditions prévues aux articles L217-4 à L217-13 du Code de la consommation et aux articles 1641 à 1648 et 2232 du Code Civil.

Article L217-4 du Code de la consommation

Le vendeur livre un bien conforme au contrat et répond des défauts de conformité existant lors de la délivrance.

Il répond également des défauts de conformité résultant de l'emballage, des instructions de montage ou de l'installation lorsque celle-ci a été mise à sa charge par le contrat ou a été réalisée sous sa responsabilité.

Article L217-5 du Code de la consommation

Le bien est conforme au contrat :

- 1° S'il est propre à l'usage habituellement attendu d'un bien semblable et, le cas échéant :
 - s'il correspond à la description donnée par le vendeur et possède les qualités que celui-ci a présentées à l'acheteur sous forme d'échantillon ou de modèle ;
 - s'il présente les qualités qu'un acheteur peut légitimement attendre eu égard aux déclarations publiques faites par le vendeur, par le producteur ou par son représentant, notamment dans la publicité ou l'étiquetage ;
- 2° Ou s'il présente les caractéristiques définies d'un commun accord par les parties ou être propre à tout usage spécial recherché par l'acheteur, porté à la connaissance du vendeur et que ce dernier a accepté.

Article L217-12 du Code de la consommation

L'action résultant du défaut de conformité se prescrit par deux ans à compter de la délivrance du bien.

Article 1641 du Code civil

Le vendeur est tenu de la garantie à raison des défauts cachés de la chose vendue qui la rendent impropre à l'usage auquel on la destine, ou qui diminuent tellement cet usage que l'acheteur ne l'aurait pas acquise, ou n'en aurait donné qu'un moindre prix, s'il les avait connus.

Article 1648 1er alinéa du Code civil

L'action résultant des vices rédhibitoires doit être intentée par l'acquéreur dans un délai de deux ans à compter de la découverte du vice.

Les pièces détachées indispensables à l'utilisation du produit sont disponibles pendant la durée de la garantie du produit.

Responsable de la commercialisation du produit :

MONZ Handelsgesellschaft
International mbH & Co. KG
Schöndorfer Str. 60-62
54292 Trier / Germany

Adresse du service après-vente :

MONZ SERVICE CENTER
c/o tehnhall P/A Siemtech
ZA.Les Anguillaires 1
31410 Noe / France
Hotline : 00800 / 68546854 (gratuit, différent pour la téléphonie mobile)
E-Mail : monz@tekhall.fr

c/o tehnhall Benelux bvba
Brusselstraat 33 / 2321 MEER / BELGIUM
Hotline: 00800 / 68546854 (gratuit, différent pour la téléphonie mobile)
Mail : monz@tekhall.be

Version : 06/2019
Ident-Nr. : PO30000497-26235

(NL) (BE)

STAANDE LUCHTPOMP

Gebruiksaanwijzing

Inleiding.....	15
Correct gebruik.....	15
Pakket.....	15
Technische gegevens.....	15
Let op veiligheidsaanwijzingen.....	15
De pomp gebruiken	16
Adapter.....	16
Reinigings- & onderhoudsaanwijzingen	17
Verwijdering.....	17
Garantie	17
Garantievoorwaarden	17
Distributeur	17
Serviceadressen.....	17

Inleiding

Van harte gefeliciteerd! Met uw aankoop heeft u gekozen voor een kwalitatief hoogwaardig product. Voordat u het product gaat gebruiken, maak u zich eerst vertrouwd met het product. Lees zorgvuldig onderstaande gebruiksaanwijzing. Gebruik het product alleen zoals beschreven en alleen voor de aangegeven toepassingsgebieden. Deze gebruiksaanwijzing goed bewaren. Indien u dit product aan een derde geeft, zorg er dan voor dat u alle documenten ook overhandigt.

Tekens in deze gebruiks- en montagehandleiding en op de verpakking:



Dit symbool waarschuwt voor letselgevaar.



Zo wordt de aanvullende informatie gekenmerkt.



Dit teken biedt informatie over het afvoeren van zowel de verpakking als het product.



Correct gebruik:

Deze Staande luchtpomp is geschikt voor het oppompen van alle courante fietswielen. Andersoortig gebruik of wijziging aan het product gelden als niet correct en kunnen risico's als letsels

een beschadigen met zich meebrengen. Voor schade die het gevolg is van niet correct gebruik is de distributeur niet aansprakelijk. Het product is niet bedoeld voor commercieel gebruik.

Pakket: (A1 / A2)

- 1 x Staande luchtpomp
- 1 x metalen adapter voor ballen,
- 2 x kunststof adapter voor luchtmatrassen, opblaasbaar speelgoed enz.
- 1 x Gebruiksaanwijzing

Technische gegevens:

Type: Staande luchtpomp
IAN 298839_1904
Artikel-/Monz-Nr.: 26235
Project: PO30000497
Nominale druk: 7 bar / 100 PSI
Toelaatbare maximale druk: 8 bar / 116 PSI
Hefvolume: 370 ml / 370 cm³
Lengte drukslang: 100 cm
Productiedatum: 2019
Garantie: 3 jaar



Let op veiligheidsaanwijzingen!



GEVAAR! LEVENS- OF LETSELGEVAAR.

Verpakkingsmateriaal uit de buurt van kinderen houden. O.a. verstikkingsgevaar!

- U kunt alle fietsbanden tot de opgegeven toelaatbare maximale druk van de pomp (max. 8 bar / 116 PSI) of tot de opgegeven max. luchtdruk van de bandenfabrikant oppompen. Die vindt u in de regel op de zijkant van de band. De opgegeven maximale waarden mogen op geen enkele moment overschreden worden.



Waarschuwing! Bij overschrijding van de maximum toegelaten drukwaarde ontstaat gevaar voor verwonding door explosie.

- Defecte of beschadigde luchtpompen mogen niet meer worden gebruikt vanwege het gevaar op letsels. Defecte voetpompen moeten correct worden afgevoerd. Reparatie is niet mogelijk.
- Voetluchtpompen met beschadigde aansluitingspunten of andere defecten of schade mogen niet meer worden gebruikt, wegens het gevaar op verwondingen. Defecte voetluchtpompen moeten op gepaste manier als afval worden afgevoerd. Ze kunnen niet worden gerepareerd.



Opgelet! Bij beschadigde pompen, slangen, adapters of defecte aansluitingen bestaat er explosiegevaar.

- Vanwege de hoge besturingskrachten en de hierbij verbonden risico's is het product niet geschikt om door kinderen of personen met lichamelijke en/of geestelijke beperkingen te worden gebruikt.



Opgelet! Gelieve er rekening mee te houden dat pompzuiger en pompcilinder sterk opwarmen bij langer pompen vanwege de wrijving. Daarom mag u de Staande luchtpomp na het oppompen uitsluitend aan de pompgreep vastnemen, om te vermijden dat u zich verbrandt.

- Vanwege het gevaar op letsels mag een defecte of beschadigde Staande luchtpomp nooit gebruikt worden.



Opgelet! Veel fietsventielen laten geen drukaanduiding toe. Controleer voor uw eigen veiligheid de luchtdruk met een gekalibreerde manometer (bv. aan de pomp).

De pomp gebruiken: (B1-B5)

(B1) Zet de Staande luchtpomp op een stabiele en vlakke ondergrond.

(B2) De pompslang mag niet gebogen worden.

(B3) Tijdens het pompen zet u zich best altijd met beide voeten op de standvlakken van de voetpomp, zodat die beveiligd is tegen omkantelen.

(B4) Bedien de pompgreep gelijkmatig en niet te snel.



(B5) In het midden van de manometer is er een rode wijzer. Deze rode wijzer kan als optische markering voor de gewenste druk dienen. Draai hiervoor de rode wijzer naar de gewenste drukindicatie.

Let erop dat de ingestelde markering enkel ter oriëntering dient en de luchtdruk niet beïnvloedt!

Adapter: (C1)

De staande fietspomp is voorzien van een pompkop met een omkeerbaar ventielinzetstuk. De pompkop is standaard ingesteld op SCHRADER (grote opening). Om het ventielinzet om te zetten naar DUNLOP/PRESTA (kleine opening) klapt u de hendel (A) loodrecht naar boven, maar zorg ervoor dat u de hendel hierbij niet overbelast. Schroef het ventielinzetstuk uit de pompkop. Draai het ventielinzetstuk zo, dat u deze nu met de grote

opening in de pompkop schroeft (B).

Aanwijzing: Draai het ventielinzet stuk langzaam in de pompkop om scheef staan bij het inschroeven te voorkomen.

Adapter: (C1)

- (1) Bv. ballen
- (2) Bv. Luchtmatrassen
- (3) Bv. opblaasbootjes
- (4) Voor het oppompen van binnenbanden met schraderventiel, bv. bij mountainbikes, sportwagens en aanhangwagens.
- (5) Voor het oppompen van binnenbanden met dunlopventiel, bv. bij city-/trekkingfietsen.
- (6) Voor het oppompen van binnenbanden met prestaventiel, bv. bij koersfietsen en mountainbikes.
- (7) Pompkopp (Klap de hendel van de pompkop naar beneden om vast te zetten.)
(ventielen (4), (5), (6) niet in de levering inbegrepen)

Oppompen van banden met schraderventiel: (C2)

Verwijder eerst de stofkap (1). Steek de pompkop met de grootste opening op het ventiel (2). Klap de hendelsteker aan de pompkop naar beneden om vast te zetten (3).

Oppompen van banden met dunlopventiel: (C3)

Verwijder eerst de stofkap (1). Steek de pompkop met de kleine opening op het ventiel (2). Klap de hendelsteker aan de pompkop naar beneden om vast te zetten (3).

Oppompen van banden met prestaventiel: (C4)

Verwijder eerst de stofkap (1). Maak de moer van de klep los (2a-2c). Steek de pompkop met de kleine opening op het ventiel (3). Klap de hendelsteker aan de pompkop naar beneden om vast te zetten (4).

Oppompen van luchtmatrassen, opblaasbaar speelgoed enz.: (C5)

Open eerst de stop van het ventiel (1). Kies de passende kunststof adapter en steek die in de grote opening van de pompkop (2). Klap de hendelsteker aan de pompkop naar beneden om vast te zetten (3). Steek nu de kunststof adapter in het op te pompen voorwerp (4).

Ballen oppompen: (C6)

Steek de metalen adapter hiervoor in de grote opening van de pompkop (1). Klap de hendelsteker aan de pompkop naar beneden om vast te zetten (2). Steek nu de metalen adapter in de bal (3).



Reinigings- & onderhoudsaanwijzingen:

- met vochtige doek reinigen
- niet in water onderdompelen
- controleer regelmatig of de schroeven van de pomp voor gebruik goed vast zitten.
- De Staande luchtpomp heeft geen onderhoud nodig.
- Staande luchtpomp koel, droog en beschermd tegen UV-licht bewaren.

Verwijdering:



De verpakking bestaat uit 100 % milieuvriendelijk materiaal dat kan weggevoerd worden via de plaatselijke recyclagecentra.



Raadpleeg uw gemeente of stadsbestuur voor de weggewerpmogelijkheden van het product.

Garantie:

Garantie van de Monz Handelsgesellschaft International MBH & CO. KG. Geachte klant, u krijgt op dit apparaat 3 jaar garantie vanaf de aankoopdatum. In geval van gebreken aan dit product heeft u bepaalde rechten t.o.v. De verkoper van dit product. Deze rechten worden niet aangetast door onze onderstaande garantie.

Garantievoorwaarden:

De garantieperiode begint op de aankoopdatum. Zorg dat u de originele kwitantie goed bewaart. Dit document is vereist als bewijs van aankoop. Indien binnen een periode van drie jaar vanaf de aankoopdatum van dit product materiaal- of fabriecagefouten optreden, wordt het product door ons - naar keuze - gratis gerepareerd of vervangen. Deze garantievergoeding veronderstelt dat binnen de periode van drie jaar het defecte apparaat en de kwitantie (kassabon) worden ontvangen en schriftelijk wordt toegelicht wat het defect inhoudt en wanneer het is opgetreden. Indien het defect door onze garantie gedekt wordt, ontvangt u een gerepareerd of nieuw product van ons. Met repa-

ratie of vervanging van het product begint geen nieuwe garantieperiode.

Distributeur:

MONZ Handelsgesellschaft
International mbH & Co. KG
Schöndorfer Str. 60-62
54292 Trier / Germany

Serviceadressen:

MONZ SERVICE CENTER
c/o teknihall Benelux bvba
Brusselstraat 33 / 2321 MEER / BELGIUM
Hotline: 00800 / 68546854 (gratis, mobiele telefoon afwijkend)
Mail: monz@teknihall.nl
Mail: monz@teknihall.be

Status: 06/2019

Ident-Nr.: PO30000497-26235

POMPKA Z MANOMETREM

Instrukcja obsługi

Wprowadzenie.....	18
Prawidłowe użytkowanie.....	18
Zakres dostawy.....	18
Dane techniczne.....	18
Uwaga: wskazówka dot. Bezpieczeństwa.....	18
Uruchamianie pompki.....	19
Końcówki.....	19
Czyszczenie i konserwacja.....	20
Usuwanie.....	20
Gwarancja.....	20
Warunki gwarancji.....	20
Podmiot wprowadzający do obrotu.....	20
Adres serwisu.....	20

Wprowadzenie:

Serdeczne gratulacje!

Decydując się na zakup, nabyli państwo produkt wysokiej jakości. Przed pierwszym uruchomieniem produktu należy się z nim zapoznać. W tym celu proszę uważnie przeczytać niniejszą instrukcję obsługi. Z produktu należy korzystać wyłącznie zgodnie z poniższym opisem i przeznaczeniem. Proszę zachować niniejszą instrukcję obsługi. Przekazując produkt osobom trzecim, proszę dołączyć do niego całą związaną z nim dokumentację.

Symbole w niniejszej instrukcji użytkowania i montażu oraz na opakowaniu:



Ten znak ostrzega przed ryzykiem obrażeń.



W ten sposób oznakowane są dodatkowe informacje.



Ten symbol informuje o utylizacji opakowania i produktu.



Prawidłowe użytkowanie:

Pompka z manometrem ta przeznaczona jest do napompowania wszelkich dostępnych opon rowerowych. Inne zastosowanie lub zmiana konstrukcji produktu uznawana jest jako niezgodna z

przeznaczeniem i może prowadzić do powstania ryzyka w postaci urazów i uszkodzeń. Za szkody powstałe w wyniku zastosowania niezgodnego z przeznaczeniem, dystrybutor nie ponosi odpowiedzialności. Produkt ten nie jest przeznaczony do zastosowania komercyjnego.

Zakres dostawy: (A1 / A4)

- 1 x Pompka z manometrem
- 1 x adapter metalowy do piłek,
- 2 x adapter z tworzywa sztucznego do materaców, nadmuchiwanym zabawek itp.
- 1 x Instrukcja obsługi

Dane techniczne:

Typ: Pompka z manometrem
 IAN 298839_1904
 Tnr-/Monz-Artykuł: 26235
 Projekt: PO30000497
 Ciśnienie znamionowe: 7 bar / 100 PSI
 Maksymalne dopuszczalne: 8 bar / 116 PSI
 Objętość skokowa: 370 ml / 370 cm³
 Długość przewodu ciśnieniowego: 100 cm
 Data produkcji: 2019
 Gwarancja: 3 lata



Uwaga: wskazówka dot. Bezpieczeństwa!



UWAGA! RYZYKO ŚMIERCI LUB OBRAŻEŃ.

Materiał opakowaniowy chronić przed dziećmi. Niebezpieczeństwo m.in. uduszenia!

- Wszystkie opony rowerowe mogą zostać napompowane do maks. ciśnienia powietrza pompki (maks. 8 bar / 116 PSI) lub do podanego maks. ciśnienia powietrza podanego przez producenta opony. Wartość tę można odnaleźć z reguły z boku opony. Podane wartości maksymalne nie mogą być nigdy przekroczone.
- **Ostrzeżenie** - Przy przekroczeniu maksymalnie dopuszczalnych wartości ciśnienia zachodzi niebezpieczeństwo odniesienia obrażeń na skutek wybuchu.
- Nieprawidłowo działające lub uszkodzone pompki nie mogą być nadal używane ze względu na niebezpieczeństwo powstania urazów. Uszkodzone pompki muszą zostać zutylicowane w fachowy sposób. Naprawa nie jest możliwa.
- Pompki nożne z uszkodzonymi elementami podłączeniowymi lub innymi defektami i uszko-

dzieniami nie mogą być używane ze względu na niebezpieczeństwo obrażeń. Uszkodzone pompki nożne muszą zostać w prawidłowy sposób zutylicowane. Naprawa nie jest możliwa.



Ostrożnie - W przypadku uszkodzonej pompki, węża, adaptera lub uszkodzonych miejscach przyłączenia zachodzi niebezpieczeństwo wybuchu.

- Ze względu na użycie dużych sił do uruchomienia oraz związanego z tym ryzyka, produkt ten nie jest przeznaczony do użytkowania przez dzieci lub osoby upośledzone ruchowo lub psychicznie.



Uwaga! Prosimy pamiętać, że z powodu tarcia pomiędzy tłokiem pompki i cylindrem pompki w trakcie dłuższego pompowania dochodzi do ich silnego nagrzania. Z tego powodu po napompowaniu należy pompkę chwytać tylko za rączkę pompki w celu uniknięcia oparzeń.

- Ze względu na zagrożenie urazem nie wolno nigdy użytkować nieprawidłowo działającej lub uszkodzonej pompki.



Uwaga! Niektóre zawory rowerowe nie zezwalają na wskaźnik ciśnienia.

- Dla własnego bezpieczeństwa ciśnienie powietrza należy sprawdzić skalibrowanym manometrem (np. na stacji benzynowej).

Uruchamianie pompki: (B1-B5)

- (B1) Pompkę należy postawić na stabilnym i równym podłożu.
- (B2) Przewód pompki nie może być zaginany.
- (B3) W trakcie pompowania należy zawsze oboma stopami stanąć na powierzchni dla stóp pompki w celu zabezpieczenia jej przed przewróceniem.
- (B4) Uchwyt pompki należy poruszać równomiernie i nie za szybko.



(B5) Po środku manometru znajduje się czerwona wskazówka. Może ona służyć jako optyczne oznaczenie ciśnienia.

W tym celu należy przekręcić czerwoną wskazówkę na żądane wskazanie ciśnienia. Należy przy tym pamiętać, że ustawione oznaczenie służy jedynie dla orientacji i nie ma wpływu na ciśnienie powietrza!

Końcówki: (C1)

Pompa stojąca jest wyposażona w głowicę

pompy z dwustronną wkładką zaworową. W stanie dostawy głowica pompy jest ustawiona na pozycję SCHRADER (duży otwór). W celu zmiany wkładki zaworowej na DUNLOP/PRESTA (mały otwór) należy złożyć dźwignię (A) poziomo w górę. Nie wysuwać przy tym nadmiernie dźwigni. Wykręcić wkładkę zaworową z głowicy pompy. Przekręcić wkładkę zaworową w taki sposób, aby można ją było wkręcić dużym otworem do głowicy pompy (B).

Wskazówka: Należy powoli wkręcać wkładkę zaworową w głowicę pompy, aby zapobiec przechyleniu podczas wkręcania.

Końcówki: (C1)

- (1) Np. do piłek
- (2) Np. do materacy
- (3) Np. pontony
- (4) Do pompowania dętek z zaworem schradera, np. w MTB, wózkach transportowych i przyczepach.
- (5) Do pompowania dętek z zaworem dunlopa, np. w rowerach miejskich i trekkingowych.
- (6) Do pompowania dętek z zaworem presta, np. w rowerach wyścigowych i górskich.
- (7) Głowica pompy (W celu unieruchomienia głowicy proszę nacisnąć umieszczoną na niej dźwignię.)

(zakres dostawy (4), (5), (6) nie obejmuje zaworów)

Pompowanie dętek z zaworem schradera: (C2)

Usuń najpierw kapturek ochrony przed pyłem (1). Wsadź głowica pompy większym otworem na zawór (2). W celu unieruchomienia głowicy proszę nacisnąć umieszczoną na niej dźwignię (3).

Pompowanie dętek z zaworem dunlopa: (C3)

Najpierw usuń kapturek ochronny przed pyłem (1). Wsadź głowica pompy mniejszym otworem na zawór (2). W celu unieruchomienia głowicy proszę nacisnąć umieszczoną na niej dźwignię (3).

Pompowanie dętek z zaworem presta: (C4)

Najpierw usuń kapturek ochronny przed pyłem (1). Odkręć nakrętkę zaworu (2a-2c). Wsadź głowica pompy mniejszym otworem na zawór (3). W celu unieruchomienia głowicy proszę nacisnąć umieszczoną na niej dźwignię (4).

Pompowanie materacy, dmuchanych zabawek itp.: (C5)

Otwórz najpierw zatyczkę zaworu (1). Wybierz pasujący adapter z tworzywa sztucznego i nasadź go na duży otwór głowica pompy (2). W celu unieruchomienia głowicy proszę nacisnąć umieszczoną na niej dźwignię (3). Następnie wsadź adapter w przedmiot do napompowania (4).

Pompowanie piłek: (C6)

W tym należy włożyć adapter metalowy w duży otwór głowica pompy (1). W celu unieruchomienia głowicy proszę nacisnąć umieszczoną na niej dźwignię (2). Następnie adapter należy włożyć w piłkę (3).



Czyszczenie i konserwacja:

- czyścić wilgotną szmatką
- nie zanurzać w wodzie
- regularnie przed każdym użyciem pompki sprawdzać osadzenie śrub
- Pompka z manometrem jest bezobsługowa.
- Stojącą pompę próżniową przechowywać w chłodnym i suchym miejscu i zabezpieczyć przed promieniami UV.

Usuwanie:



Opakowanie składa się w 100 % z materiałów nieszkodliwych dla środowiska, które można oddać do recyklingu.



Informacje o możliwościach usuwania produktu można uzyskać w gminie lub magistracie.

Gwarancja:

Gwarancja Monz Handelsgesellschaft International MBH & CO. KG.

Szanowni klienci, to urządzenie jest objęte 3-letnią gwarancją od daty zakupu. W przypadku wad produktu mogą dochodzić państwo swoich ustawowych roszczeń wobec sprzedawcy produktu. Tych ustawowych roszczeń nie ogranicza nasza przedstawiona poniżej gwarancja.

Warunki gwarancji:

Okres gwarancji rozpoczyna się w dniu zakupu. Prosimy o zachowanie paragonu kasowego. Ten dokument stanowi dowód zakupu. Jeśli w przeciągu trzech lat od daty zakupu tego

produktu ujawni się wada materiałowa lub błąd produkcyjny, produkt – według naszego uznania – zostanie przez nas bezpłatnie naprawiony lub wymieniony na nowy. Warunkiem skorzystania ze świadczeń gwarancyjnych jest przedłożenie w czasie trzyletniego okresu gwarancyjnego wadliwego urządzenia i dowodu zakupu (paragonu) oraz krótkie opisanie, na czym polega wada i kiedy wystąpiła.

Jeśli nasza gwarancja obejmuje tę wadę, otrzymają państwo naprawiony lub nowy produkt. Wraz z naprawą lub wymianą produktu nie rozpoczyna się nowy okres obowiązywania gwarancji.

Wraz z wymianą urządzenia lub ważnej części, zgodnie z obowiązującym art. 581 §1 kodeksu cywilnego, okres gwarancji rozpoczyna się od nowa.

Podmiot wprowadzający do obrotu:

MONZ Handelsgesellschaft
International mbH & Co. KG
Schöndorfer Str. 60-62
54292 Trier / Germany

Adres serwisu:

MONZ SERVICE CENTER
c/o Teknihall Elektronik GmbH
Breitefeld 15, 64839 Münster / Germany
Hotline: 00800 / 68546854 (Połączenie bezpłatne z telefonu stacjonarnego. Połączenie z telefonu komórkowego płatne według stawki operatora)
E-Mail: monz-pl@teknihall.com

Stan: 06/2019
Ident-Nr.: PO30000497-26235



NOŽNÍ PUMPIČKA

Návod k použití

Úvod	21
Vymezení použití:	21
Rozsah dodávky	21
Technické údaje	21
Pozor bezpečnostní upozornění.....	21
Uvedení hustilky do provozu	22
Redukce	22
Pokyn pro čištění a údržbu	22
Likvidace.....	23
Záruka	23
Záruční podmínky.....	23
Distributor	23
Adresa servisu.....	23

Úvod:

Srdečně blahopřejeme! Tímto nákupem jste se rozhodli pro kvalitní výrobek. Před prvním uvedením do provozu se seznámte s výrobkem. Přečtete si pozorně následující návod k použití. Výrobek používejte pouze tak, jak je uvedeno, a v určených oblastech použití. Tento návod dobře uschovejte. Spolu s výrobkem předejte třetí osobě také veškerou dokumentaci, která se k danému výrobku vztahuje.

Značky v tomto návodu k použití a montáži a na obalu:



Tato značka Vás varuje před zraněním.



Takto jsou značené doplňkové informace.



Tato značka vás informuje o likvidaci obalu a produktu.



Vymezení použití:

Tato Nožní pumpička je vhodná pro huštění všech běžných pneumatik. Jiné použití nebo úpravy produktu jsou v rozporu s účelem a mohou vyvolat nebezpečí zranění a poškození. Distributor neručí za škody vzniklé z použití výrobku v rozporu s účelem. Výrobek není určen pro komerční využití.

Rozsah dodávky: (A1 / A2)

- 1 x Nožní pumpička
- 1 x kovová redukce pro míče,
- 2 x plastová redukce pro nafukovací matrace, nafukovací hračky apod.
- 1 x Návod k použití

Technické údaje:

Typ: Nožní pumpička
IAN 298839_1904
Výrobek-/Monz-Č.: 26235
Projekt: PO30000497
Jmenovitý tlak: 7 bar / 100 PSI
Maximální přípustný tlak: 8 bar / 116 PSI
Zdvihový objem: 370 ml / 370 cm³
Délka tlakové hadice: 100 cm
Datum výroby: 2019
Záruka: 3 roky



Pozor bezpečnostní upozornění!



POZOR! HROZÍ NEBEZPEČÍ OHROŽENÍ ŽIVOTA A PORANĚNÍ.

Udržujte obal z dosahu dětí. Mimo jiné hrozí nebezpečí zadušení!

- Všechny cyklistické pneumatiky můžete hustit až do uvedeného maximálního tlaku vzduchu pompy (max. 8 bar) nebo až do maximálního tlaku vzduchu, který uvádí výrobce pneumatiky. Tento údaj naleznete zpravidla na straně pneumatiky. Nikdy nepřekračujte uvedené maximální hodnoty.

Upozornění – Při překročení maximálních přípustných hodnot tlaku vzniká riziko zranění v důsledku výbuchu.

- Nepoužívejte vadné nebo poškozené vzduchové pompy, protože hrozí nebezpečí zranění. Vadné vislé nožní pompy nechte odborně zlikvidovat. Oprava není možná.
- Nožní pompy s poškozenými spojovacími místy nebo jinými poruchami nebo poškozením nelze z důvodu rizika zranění dále používat. Defektní nožní pompy se musí odborně zlikvidovat. Oprava není možná.



Pozor – U poškozeného čerpadla, hadice, adaptéru nebo vadných přípojek existuje riziko výbuchu.

- Vzhledem k působení značných sil a s tím souvisejícímu nebezpečí by výrobek neměly používat děti a osoby s tělesným nebo duševním omezením.



Pozor! Nezapomeňte, že v důsledku tření pístu pumpy o válec pumpy dochází při delším huštění k silnému zahřátí. Proto svíslou nožní pumpy po huštění držte pouze za rukojeť, abyste předešli popálení.

- Vzhledem k nebezpečí zranění nikdy nepoužívejte vadnou nebo poškozenou svíslou nožní pumpy.



Pozor! U mnohých ventilků jízdního kola nelze použít ukazatel tlaku. V zájmu vlastní bezpečnosti kontrolujte prosím tlak vzduchu kalibrovaným tlakoměrem (např. na čerpací stanici).

Uvedení hustilky do provozu:

(B1-B5)

(B1) Postavte svíslou nožní pumpy na stabilní a rovný podklad.

(B2) Hadice pumpy nesmí být přeložená.

(B3) Během pumpování stůjte vždy oběma nohama na ploše stupátek svíslé nožní pumpy, aby nemohlo dojít k překlopení.

(B4) Rukojeť pumpy tahejte rovnoměrně a nepřiliš rychle.



(B5) Uprostřed tlakoměru je červená ručička. Ta může sloužit jako optická značka pro požadovaný tlak. K tomuto účelu otočte červenou ručičkou na požadovaný ukazatel tlaku. Mějte prosím na paměti, že nastavená značka slouží jen k orientaci a neovlivňuje tlak vzduchu!

Redukce: (C1)

Stojanová pampa je vybavena hlavou pumpy s reverzní ventilovou vložkou. Hlava pumpy je z výroby nastavena na SCHRADER (velký otvor). Při výměně ventilové vložky na DUNLOP/PRESTA (malý otvor) vyklopte páku (A) vodorovně vzhůru, páku nepřetáčejte. Ventilovou vložku vyšroubujte z hlavy pumpy. Ventilovou vložku otočte tak, že ji nyní velkým otvorem zašroubujete do hlavy pumpy (B).

Upozornění: Ventilovou vložku pomalu zatáčejte do hlavy pumpy, abyste zamezili vzpříčení při zašroubování.

Redukce: (C1)

- (1) Např. míče
- (2) Např. nafukovací matrace
- (3) Např. nafukovací čluny
- (4) K nahuštění hadic s ventilkem schrader, např.

- a horských kol., transportních vozíků a přívěsů.
- (5) K nahuštění hadic s ventilkem dunlop, např. u městských a trekkingových jízdních kol.
- (6) Pro huštění pneumatik se presta ventilkem, například u závodních a horských kol.
- (7) Hlava pumpy (Proveďte aretaci sklopením páčky na hlavici pumpy směrem dolů.) (ventilky (4), (5), (6) nejsou součástí dodávky)

Huštění pneumatik s ventilkem schrader: (C2)

Nejprve sejměte ochrannou čepičku proti prachu (1). Nasaďte hlavu pumpy velkým otvorem na ventilek (2). Proveďte aretaci sklopením páčky na hlavici pumpy směrem dolů (3).

Huštění pneumatik s ventilkem dunlop: (C3)

Nejprve sejměte ochrannou čepičku proti prachu (1). Nasaďte hlavu pumpy malým otvorem na ventilek (2). Proveďte aretaci sklopením páčky na hlavici pumpy směrem dolů (3).

Huštění pneumatik s ventilkem presta: (C4)

Nejprve sejměte ochrannou čepičku proti prachu (1). Uvolněte matici ventilku (2a-2c). Nasaďte hlavu pumpy malým otvorem na ventilek (3). Proveďte aretaci sklopením páčky na hlavici pumpy směrem dolů (4).

Huštění nafukovacích matrací, nafukovacích hraček apod.: (C5)

Nejprve otevřete zátku ventilku (1). Zvolte vhodnou plastovou redukci a nasaďte ji na velký otvor duální hlavice (2). Proveďte aretaci sklopením páčky na hlavici pumpy směrem dolů (3). Nyní nasaďte redukci na předmět, který chcete nahuštit (4).

Huštění míčů: (C6)

Zastrčte kovovou redukci do velkého otvoru duální hlavice (1). Proveďte aretaci sklopením páčky na hlavici pumpy směrem dolů (2). Nyní nasaďte redukci na míč (3).



Pokyn pro čištění a údržbu:

- čistěte vlhkým hadříkem
- nenamáčejte do vody
- pravidelně kontrolujte šroubová spojení hustilky, zda jsou před použitím pevně dotažená.

- Nožní pumpička nevyžaduje údržbu.
- Pumpy skladujte na chladném, suchém místě a chráněnou před UV zářením.

Likvidace:



Obal se skládá ze 100 % ekologických materiálů, které můžete nechat zlikvidovat v místních recyklačních stanicích.



O možnostech likvidace výrobku se prosím informujte na svém obecním nebo městském úřadě.

Záruka:

Záruka firmy Monz Handelsgesellschaft International MBH & CO. KG.

Vážené zákaznice, vážení zákazníci, na tento výrobek poskytujeme záruku 3 roky od data zakoupení. V případě závad na tomto výrobku vám vůči prodejci výrobku náleží zákonná práva. Tato zákonná práva nejsou omezena následující zárukou.

Záruční podmínky:

Záruční doba začíná běžet dnem nákupu výrobku. Uschovejte prosím originál účtenky. Tento doklad bude vyžadován jako důkaz o koupi. Pokud ve lhůtě tří let od data zakoupení výrobku tento vykáže materiální nebo výrobní vady, výrobek vám na základě naší volby buď zdarma opravíme, nebo vyměníme. Pro plnění záruky požadujeme, aby byl během tříleté záruční doby předložen vadný výrobek a doklad o koupi (účtenka) se stručným písemným popisem vady a udáním doby, kdy se vada objevila. Vztahuje-li se na vadu záruka, obdržíte od nás buď opravený, nebo nový výrobek. Opravou nebo výměnou výrobku nezačíná běžet nová záruční lhůta.

Distributor:

MONZ Handelsgesellschaft International mbH & Co. KG
Schöndorfer Str. 60-62
54292 Trier / Germany

Adresa servisu:

MONZ SERVICE CENTER
c/o Teknihall Elektronik GmbH
Breitefeld 15, 64839 Münster / Germany
Hotline: 00800 / 68546854 (zdarma, odlišně u volání z mobilního telefonu)

E-Mail: monz-cz@teknihall.com

Stav: 06/2019

Ident-Nr.: PO30000497-26235

HUSTILKA

Návod na obsluhu

Úvod	24
Používanie v súlade s jeho určením	24
Zoznam dodávky	24
Technické údaje	24
Pozor – bezpečnostné upozornenie.....	24
Uvedenie hustilky do činnosti	25
Adaptér.....	25
Návod na čistenie & ošetrovanie.....	26
Likvidácia.....	26
Záruka	26
Záručné podmienky	26
Predávajúci.....	26
Adresa servisu.....	26

Úvod

Srdečne blahoželáme!

Vaším nákupom ste sa rozhodli pre hodnotný výrobok. Pred jeho prvým použitím sa. S týmto výrobkom dobre oboznámte. Pozorne si prečítajte nasledovný návod na obsluhu. Používajte výrobok výhradne na činnosti uvedené v návode a na určenej oblasti použitia. Návod si dobre uschovajte. V prípade, že výrobok postúpíte tretej osobe, odovzdajte jej s ním aj všetky podklady.

Znaky v tomto návode na použitie a montáž a na obale:



Tento symbol Vás varuje pre nebezpečenstvami vzniku zranení.



Tak sú vyznačené doplňujúce informácie



Tento znak vás informuje o spôsobe likvidácie obalu a výrobku.



Používanie v súlade s jeho určením:

Táto Hustilka je vhodná na nafúkanie všetkých druhov bicyklových pneumatík. V prípade iného použitia alebo zmien na výrobku nejde o používanie podľa určenia a môže viesť k rizikám, ako zranenia a poškodenia. U škôd, ktoré nastali

v dôsledku nezodpovedajúceho použitia, nepreberá dodávateľ, ktorý uvádza výrobok o obehu, žiadnu záruku. Výrobok nie je určený na komerčné používanie.

Zoznam dodávky: (A1 / A2)

- 1 x Hustilka
- 1 x kovový adaptér na balón
- 2 x adaptér z umelej hmoty na nafukovacie matrace, nafukovacie hračky, atď.
- 1 x Návod na obsluhu

Technické údaje:

Typ: Hustilka
IAN 298839_1904
Výrobok-/Monz-Č.: 26235
Projekt: PO30000497
Menovitý tlak: 7 bar / 100 PSI
Maximálny prípustný tlak: 8 bar / 116 PSI
Zdvihový objem: 370 ml / 370 cm³
Dĺžka tlakovej hadice: 100 cm
Dátum výroby: 2019
Záruka: 3 roky



Pozor – bezpečnostné upozornenie!



POZOR! RIZIKO ÚMRTIA A ZRANENIA.

Nedovoľte deťom, aby sa dostali do blízkosti obalových materiálov. Okrem iného hrozí nebezpečenstvo udusení!

- Všetky pneumatiky bicykla môžete nahustiť až na uvedený maximálny tlak vzduchu čerpadla (max. 8 bar / 116 PSI) alebo na maximálny tlak vzduchu uvádzaný výrobcem pneumatík. Údaje nájdete spravidla na bočnej strane pneumatiky. Uvedené maximálne hodnoty nesmú byť v žiadnom období prekročené.
- **Výstraha** – Pri prekročení maximálnych prípustných hodnôt tlaku hrozí nebezpečenstvo zranenia z explózie.
- Kazové alebo poškodené vzduchové hustilky už nesmú byť používané. Kazové stojanové nožné hustilky musia byť odborne zlikvidované. Oprava nie je možná.
- Hustilky s poškodenými spojovacími miestami alebo inými poruchami alebo poškodením sa nemôžu z dôvodu rizika zranenia ďalej používať. Defektné hustilky sa musia odborne zlikvidovať. Oprava nie je možná.



Upozornenie – V prípade poškodenej

pumpy, hadice, adaptéra alebo poruchových prípojev hrozí nebezpečenstvo explózie.

- Kvôli vysokým ovládacím silám a kvôli s tým spojeným rizikám nie je výrobok vhodný na to, aby ho používali deti a osoby s telesnými a / alebo duševnými obmedzeniami.



Pozor! Zapamätajte si, prosím, že na základe trenia piestu čerpadla a valca čerpadla dôjde po dlhšom hnutí k ich silnému zahriatiu. Preto by ste po nahnutí mali stojanovú nožnú hustilku uchopiť len za rúčku, aby ste zabránili popáleninám.

- Kazová alebo poškodená Hustilka vzhľadom na nebezpečenstvo poranenia nesmie byť používaná.



Pozor! Niektoré ventily bicyklov neumožňujú ukazovateľa tlaku. Kvôli Vašej vlastnej bezpečnosti si skontrolujte, prosím, tlak vzduchu pomocou kalibrovaného manometra (napr. na čerpacej stanici).

Uvedenie hustilky do činnosti: (B1-B5)

- (B1) Stojanovú nožnú hustilku postavte na stabilný a rovný podklad.
- (B2) Hadica hustilky nesmie byť zauzlená.
- (B3) Počas hnutia stojte, prosím, vždy obidvomi nohami na stúpacej ploche hustilky, aby bola zaistená voči prevráteniu.
- (B4) Ovládajte rukoväť čerpadla pravidelne a nie príliš rýchlo.



(B5) V strede manometra sa nachádza červený ukazovateľ. Tento červený ukazovateľ sa môže používať ako optická indikácia požadovaného tlaku. Červený ukazovateľ otočte na požadovanú hodnotu tlaku. Pamätajte, že nastavená značka slúži len na orientáciu a neovplyvňuje tlak vzduchu!

Adaptér: (C1)

Stojanová pumpa je vybavená hlavou pumpy s reverznou ventilovou vložkou. Hlava pumpy je z výroby nastavená na SCHRADER (veľký otvor). Pri výmene ventilovej vložky na DUNLOP/PRESTA (malý otvor) vyklopte páku (A) vodorovne nahor, páku pritom nepretláčajte. Ventilovú vložku vyskrutkujte z hlavy pumpy. Ventilovú vložku otočte tak, že ju teraz veľkým otvorom zaskrutkujete do veľkého otvoru (B).

Upozornenie: Ventilovú vložku pomaly zatáčajte do hlavy pumpy, aby ste zabránili vzpriecheniu pri zaskrutkovaní.

Adaptér: (C1)

- (1) Na hustenie lôpt
- (2) Na hustenie nafukovacích matracov
- (3) Na hustenie nafukovacie člny
- (4) Na hustenie duší s ventilom schrader (autoventil), napr. horských bicyklov, prepravných vozíkov alebo prívosov.
- (5) Na hustenie duší s ventilom dunlop, napr. u bicyklov mestských resp. Trekkingových
- (6) Na hustenie duší s ventilom presta (francúzsky ventil), napr. u pretekárskych a horských bicyklov
- (7) Hlava pumpy (Pri aretácii zaklapnite, prosím, páku na hlave hustilky smerom nadol.) (ventily (4), (5), (6) nie sú súčasťou dodávky)

Hustenie pneumatík s ventilom schrader: (C2)

Najskôr odstráňte ochranné veko proti prachu. (1). Nastoknite h lava pumpy s veľkým otvorom na ventil (2). Pri aretácii zaklapnite, prosím, páku na hlave hustilky smerom nadol (3).

Hustenie pneumatík s ventilom dunlop: (C3)

Najskôr odstráňte ochranné veko proti prachu. (1). Nastoknite hlava pumpy s malým otvorom na ventil (2). Pri aretácii zaklapnite, prosím, páku na hlave hustilky smerom nadol (3).

Hustenie pneumatík s ventilom presta: (C4)

Najskôr odstráňte ochranné veko proti prachu (1). Uvoľnite maticu ventila (2a-2c). Nastoknite dvojitú hlavu na malý otvor na ventile (3). Pri aretácii zaklapnite, prosím, páku na hlave hustilky smerom nadol (4).

Hustenie nafukovacích matracov, nafukovacích hračiek, atď.: (C5)

Najskôr otvorte zátku ventilu (1). Vyberte si vhodný adaptér s umelej hmoty a nastoknite ho do veľkého otvoru dvojitej hadice (2). Pri aretácii zaklapnite, prosím, páku na hlave hustilky smerom nadol (3). Teraz nastoknite adaptér na predmet, ktorý má byť nahustený (4).

Hustenie lôpt: (C6)

Nastoknite kovový adaptér do veľkého otvoru

dvojitkej hlavice (1). Pri aretácii zaklapnite, prosím, páku na hlave hustilky smerom nadol (2). Teraz nastoknite kovový adaptér do balónu (3).



Návod na čistenie & ošetrovanie:

- Čistite pomocou vlhkej handričky
- Neponárajte do vody
- Pred použitím pravidelne u prípojov kontrolujte ich pevné utiahnutie
- Hustilka nevyžaduje údržbu.
- Stojanovú hustilku skladujte v chladnom a suchom prostredí a chráňte pred UV žiarením.

Likvidácia:



Obal pozostáva 100 %-ne z materiálov neškodiacich životnému prostrediu, ktoré môžete nechať zlikvidovať v miestnych recyklačných centrách.



O možnostiach likvidácie výrobku sa informujte vo svojej obci alebo na správe obce.

Záruka:

Záruka firmy Monz Handelsgesellschaft International MBH & CO. KG.

Veľavážená zákazníčka, veľavážený zákazník, na tento výrobok dostávate záruku v trvaní 3 rokov od dátumu jeho zakúpenia. V prípade nejakých porúch máte u predávajúceho tohto výrobku všetky zákonné nároky. Tieto zákonné nároky nie sú obmedzené našou, nižšie uvedenou zárukou.

Záručné podmienky:

Záručná lehota začína dátumom nákupu.

Uschovajte si preto dobre originálny pokladničný blok. Tento doklad budete potrebovať ako dôkaz o nákupe. Ak sa v priebehu troch rokov od dátumu nákupu vyskytne u výrobku materiállová alebo výrobná chyba, výrobok vám – podľa nášho rozhodnutia – buď bezplatne opravíme alebo vymeníme. Tento záručný akt predpokladá, že nám predložíte poruchový výrobok a doklad o jeho zakúpení (pokladničný blok) spolu s písomným vyjadrením, o akú chybu sa jedná a kedy k nej došlo. Ak je porucha krytá našou zárukou, dostanete nazad opravený alebo nový výrobok. Opravou alebo výmenou výrobu neyzačína plynúť nová záručná lehota.

Predávajúci:

MONZ Handelsgesellschaft
International mbH & Co. KG
Schöndorfer Str. 60-62
54292 Trier / Germany

Adresa servisu:

MONZ SERVICE CENTER
c/o Teknihall Elektronik GmbH
Breitefeld 15, 64839 Münster / Germany
Hotline: 00800 / 68546854 (zadarmo, neplatí
pre volania z mobilných sietí)
E-Mail: monz-sk@teknihall.com

Stav: 06/2019

Ident-Nr.: PO30000497-26235

