



## LED-SOLARSTRAHLER/LED SOLAR LIGHT/ PROJECTEUR SOLAIRE À LED

DE AT CH

### LED-SOLARSTRAHLER

Montage-, Bedienungs- und Sicherheitshinweise

FR BE

### PROJECTEUR SOLAIRE À LED

Instructions de montage, d'utilisation et consignes de sécurité

PL

### REFLEKTOR SOLARNY LED

Wskazówki montażu, obsługi i bezpieczeństwa

SK

### SOLÁRNÝ LED REFLEKTOR

Pokyny pre montáž, obsluhu a bezpečnostné pokyny

DK

### LED PROJEKTØR MED SOLCELLEMØDUL

Monterings-, betjenings- og sikkerhedshenvisninger

HU

### NAPELEMES LED REFLEKTOR

Szerelési, használati és biztonsági tudnivalók

GB IE

### LED SOLAR LIGHT

Assembly, operating and safety instructions

NL BE

### LED-SOLARSCHIJNWERPER

Montage-, bedienings- en veiligheidsinstructies

CZ

### SOLÁRNÍ LED REFLEKTOR

Pokyny k montáži, obsluze a bezpečnostní pokyny

ES

### FOCO SOLAR LED

Instrucciones de montaje, de uso y de seguridad

IT

### FARO LED A ENERGIA SOLARE

Istruzioni di montaggio, d'uso e di sicurezza

IAN 437316\_2304

DE BE NL FR  
PL CZ SK

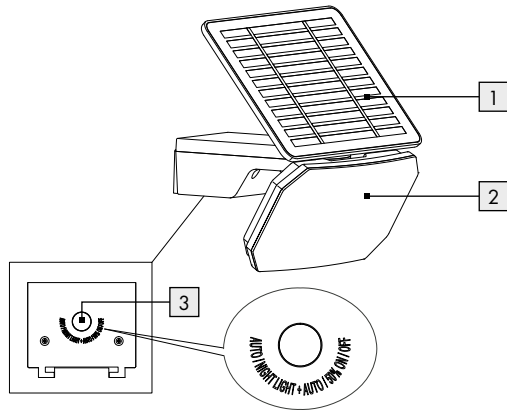
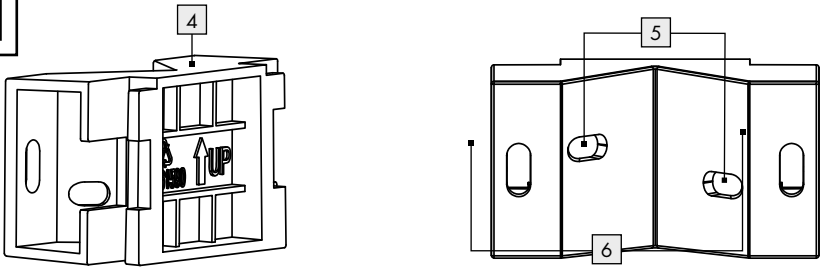
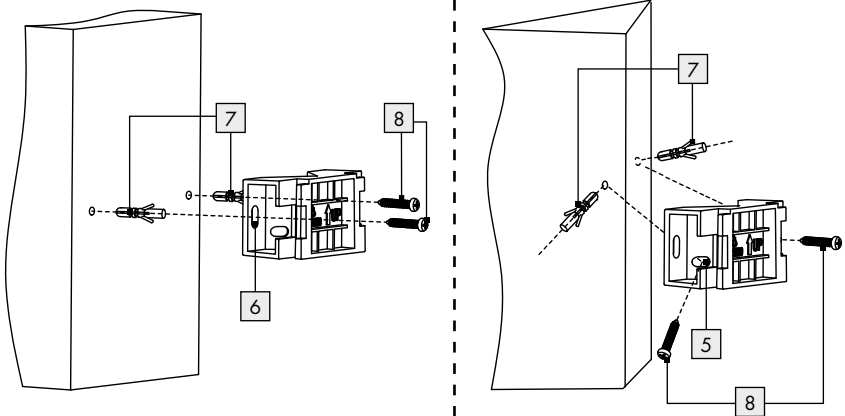

DE/AT/CH	Montage-, Bedienungs- und Sicherheitshinweise	Seite	5
GB/IE	Assembly, operating and safety instructions	Page	13
FR/BE	Instructions de montage, d'utilisation et consignes de sécurité	Page	20
NL/BE	Montage-, bedienings- en veiligheidsinstructies	Pagina	28
PL	Wskazówki montażu, obsługi i bezpieczeństwa	Strona	35
CZ	Pokyny k montáži, obsluze a bezpečnostní pokyny	Strana	42
SK	Pokyny pre montáž, obsluhu a bezpečnostné pokyny	Strana	49
ES	Instrucciones de montaje, de uso y de seguridad	Página	56
DK	Monterings-, betjenings- og sikkerhedshenvisninger	Side	63
IT	Istruzioni di montaggio, d'uso e di sicurezza	Pagina	70
HU	Szerelési, használati és biztonsági tudnivalók	Oldal	77

**A****B****C**

D

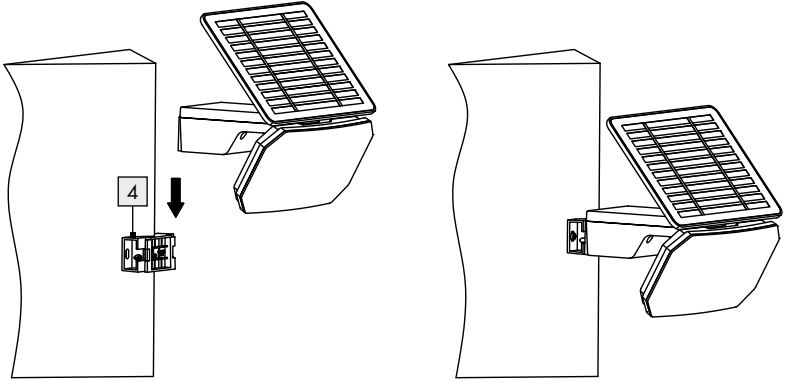



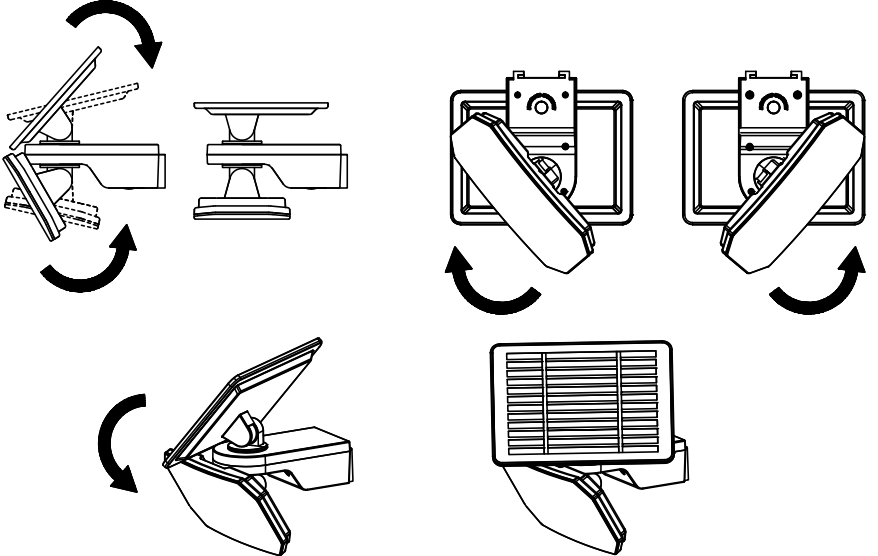

E



<b>Legende der verwendeten Piktogramme</b> .....	Seite 6
<b>Einleitung</b> .....	Seite 6
Bestimmungsgemäße Verwendung.....	Seite 6
Teilebeschreibung.....	Seite 6
Technische Daten.....	Seite 6
Lieferumfang.....	Seite 6
<b>Sicherheitshinweise</b> .....	Seite 7
Allgemeine Sicherheitshinweise.....	Seite 7
Sicherheitshinweise für Batterien/Akkus.....	Seite 7
<b>Funktionsweise</b> .....	Seite 8
<b>Akku aufladen</b> .....	Seite 8
<b>Montage</b> .....	Seite 8
<b>Inbetriebnahme</b> .....	Seite 9
<b>Reinigung und Pflege</b> .....	Seite 9
<b>Fehlerbehebung</b> .....	Seite 9
<b>Vereinfachte EU-Konformitätserklärung</b> .....	Seite 10
<b>Entsorgung</b> .....	Seite 10
<b>Garantie</b> .....	Seite 11
Abwicklung im Garantiefall.....	Seite 11
Service.....	Seite 12

## Legende der verwendeten Piktogramme

	Gleichstrom/-spannung		Das CE-Zeichen bestätigt die Konformität mit den für das Produkt zutreffenden EU-Richtlinien.
	Schutzart IP54 (staub- und spritzwassergeschützt)		Sicherheitshinweise Handlungsanweisungen
	Schutzklasse III		

## LED-Solarstrahler

### ● Einleitung

Wir beglückwünschen Sie zum Kauf Ihres neuen Produkts. Sie haben sich damit für ein hochwertiges Produkt entschieden. Die Bedienungsanleitung ist Teil dieses Produkts. Sie enthält wichtige Hinweise für Sicherheit, Gebrauch und Entsorgung. Machen Sie sich vor der Benutzung des Produkts mit allen Bedien- und Sicherheitshinweisen vertraut. Benutzen Sie das Produkt nur wie beschrieben und für die angegebenen Einsatzbereiche. Händigen Sie alle Unterlagen bei Weitergabe des Produkts an Dritte mit aus.

### ● Bestimmungsgemäße Verwendung



Dieses Produkt ist für die Verwendung im Außenbereich geeignet. Dieses Produkt ist nur für den privaten und nicht für den gewerblichen Gebrauch oder für andere Anwendungen vorgesehen.  
Nicht für die Raumbeleuchtung im Haushalt geeignet.

### ● Teilebeschreibung

- 1 Solarpanel
- 2 Strahler
- 3 Schalter
- 4 Wandhalterung (zur Montage an Gebäudewänden und Ecken)

- 5 Montagelöcher (für Wändecken)
- 6 Montagelöcher (für gerade Wände)
- 7 Dübel
- 8 Montageschrauben

### ● Technische Daten

Li-Ion-Akku:	3,7V  , 18650 1S2P(A) 2600mAh (11NR19/66-2) (nicht austauschbar)
Leistung:	11,3 W
Schutzklasse:	III/ 
Bewegungsmelder:	Erfassungsbereich: 1 – 8 m
Schutzart:	IP54 (staub- und spritzwassergeschützt)
Empfohlene Installationshöhe:	2 – 2,5 m
Maximale Projektionsfläche:	390 cm <sup>2</sup>
Gewicht:	ca. 550 g
Abmessungen (einschließlich Solarpanel und Wandhalterung):	19 x 19,2 x 20,5 cm
Frequenzbereich:	5725 – 5875 MHz
Max. Sendeleistung:	<0 dBm

### ● Lieferumfang

Kontrollieren Sie unmittelbar nach dem Auspacken immer den Lieferumfang auf Vollständigkeit sowie den einwandfreien Zustand des Produkts.

- 1 LED-Solarstrahler
- 1 Wandhalterung
- 1 Montage-Set (2 Dübel und 2 Montageschrauben)
- 1 Montage- und Bedienungsanleitung

## ● Sicherheitshinweise



### Allgemeine Sicherheitshinweise

-  **⚠️ WARNUNG! LEBENS- UND UNFALLGEFAHR FÜR KLEINKINDER UND KINDER!**  
Lassen Sie Kinder niemals unbeaufsichtigt mit dem Verpackungsmaterial. Es besteht Ersticken- gefahr durch Verpackungsmaterial. Kinder unter- schätzen häufig die Gefahren. Halten Sie Kinder stets vom Produkt fern.
- **LEBENSGEFAHR!** Halten Sie während der Montage Kinder vom Arbeitsbereich fern. Im Lieferumfang sind eine große Anzahl von Schrauben und anderen Kleinteilen enthalten. Diese können lebensgefährlich sein, wenn sie verschluckt oder eingeatmet werden.
- Dieses Produkt kann von Kindern ab 8 Jahren und darüber sowie von Personen mit verringerten physischen, sensorischen oder mentalen Fähig- keiten oder Mangel an Erfahrung und Wissen benutzt werden, wenn sie beaufsichtigt oder bezüglich des sicheren Gebrauchs des Produktes unterwiesen wurden und die daraus resultierenden Gefahren verstehen. Kinder dürfen nicht mit dem Produkt spielen. Reinigung und Benutzerwartung dürfen nicht von Kindern ohne Beaufsichtigung durchgeführt werden.
- Verwenden Sie das Produkt nicht, wenn Sie irgendwelche Beschädigungen feststellen.
- Die LEDs sind nicht austauschbar.
- Sollten die LEDs am Ende ihrer Lebensdauer ausfallen, muss das ganze Produkt ersetzt werden.



## Sicherheitshinweise für Batterien/Akkus

- **LEBENSGEFAHR!** Halten Sie Batterien/Akkus außer Reichweite von Kindern. Suchen Sie im Falle eines Verschluckens sofort einen Arzt auf!
- Verschlucken kann zu Verbrennungen, Perforation von Weichgewebe und Tod führen. Schwere Verbrennungen können innerhalb von 2 Stunden nach dem Verschlucken auftreten.
-  **EXPLOSIONSGEFAHR!** Laden Sie nicht aufladbare Batterien niemals wieder auf. Schließen Sie Batterien/Akkus nicht kurz und/oder öffnen Sie diese nicht. Überhitzung, Brandgefahr oder Platzen können die Folge sein.
- Werfen Sie Batterien/Akkus niemals in Feuer oder Wasser.
- Setzen Sie Batterien/Akkus keiner mechanischen Belastung aus.

### Risiko des Auslaufens von Batterien/Akkus

- Vermeiden Sie extreme Bedingungen und Tem- peraturen, die auf Batterien/Akkus einwirken können, z. B. auf Heizkörpern/direkte Sonnen- einstrahlung.
- Wenn Batterien/Akkus ausgelaufen sind, ver- meiden Sie den Kontakt mit Haut, Augen und Schleimhäuten mit den Chemikalien! Spülen Sie die betroffenen Stellen sofort mit klarem Wasser und suchen Sie einen Arzt auf!
-  **SCHUTZHANDSCHUHE TRA- GEN!** Ausgelaufene oder beschä- digte Batterien/Akkus können bei Berührung mit der Haut Verätzungen verursachen. Tragen Sie deshalb in diesem Fall geeignete Schutzhandschuhe.
- Dieses Produkt hat einen eingebauten Akku, welcher nicht durch den Benutzer ersetzt werden kann. Der Ausbau oder Austausch des Akkus darf nur durch den Hersteller oder seinen Kun- dendienst oder eine ähnlich qualifizierte Person erfolgen, um Gefährdungen zu vermeiden. Bei der Entsorgung ist darauf hinzuweisen, dass dies- es Produkt einen Akku enthält.

## ● Funktionsweise

Das Solarpanel **1** wandelt bei Sonneneinstrahlung das Licht in elektrische Energie um und speichert diese über den angeschlossenen Strahler **2** im eingebauten Akku. Ein vollständig aufgeladener Akku kann für ca. 35 Stunden Dauerlicht liefern (Nachtlicht). Vor der ersten Inbetriebnahme muss der Akku geladen sein (siehe Kapitel „Akku aufladen“).

## ● Akku aufladen

Bei Auslieferung ist der Akku vollständig geladen. Durch Lagerung kann der Akku bei Inbetriebnahme teilentladen sein. Laden Sie aus diesem Grund den Akku vor der ersten Inbetriebnahme vollständig auf.

**Hinweis:** Laden Sie den Akku vor der Lagerung vollständig auf. Wenn Sie das Produkt länger als 3 Monate lagern möchten, laden Sie den Akku alle 3 Monate vollständig auf.

### Akku mit Solarpanel aufladen

- Der Akku wird in allen Betriebsmodi geladen. Lassen Sie das Produkt während des Ladevorgangs ausgeschaltet, um die Erstladung zu optimieren. Positionieren Sie das Solarpanel **1** wie im Abschnitt „Solarpanel positionieren“ beschrieben.

**Hinweis:** Nach 4 bis 8 Tagen mit guter Sonneneinstrahlung ist der vollständig entladene Akku wieder aufgeladen. Die Dauer des Ladevorganges ist abhängig von dem Ladezustand des Akkus sowie der Qualität der Sonneneinstrahlung.

**Hinweis:** Zum Schutz des Akkus kann das Produkt bei Temperaturen unter 0°C und über 45°C nicht aufgeladen werden.

## ● Montage

**Hinweis:** Entfernen Sie sämtliches Verpackungsmaterial vom Produkt.

- Stellen Sie sicher, dass Sie nicht in elektrische Leitungen, Gas- oder Wasserleitungen in der

Wand bohren. Verwenden Sie eine Bohrmaschine, um Löcher in Ziegelwände zu bohren. Beachten Sie immer alle Sicherheitshinweise für die Bohrmaschine in der Bedienungsanleitung der Bohrmaschine. Die Nichtbeachtung dieser Hinweise kann zum Tod oder zu Verletzungen durch einen Stromschlag führen.

**Hinweis:** Das mitgelieferte Montagematerial ist für gewöhnlichen Massivbau aus Beton oder Mauerwerk geeignet. Für andere Wanduntergründe kann anderes Montagematerial erforderlich sein. Lassen Sie sich ggf. von einem Fachmann beraten.

Achten Sie bei der Wahl des Montageortes auf Folgendes:

- Stellen Sie sicher, dass der Strahler **2** den gewünschten Bereich ausleuchtet. Sie können den Strahler **2** verschieben.

**Hinweis:** Je nach Montagehöhe (idealerweise 2–2,5 m) hat der Bewegungsmelder einen maximalen Erfassungsbereich von 8 m.

- Stellen Sie sicher, dass der Strahler **2** nachts nicht von der Straßenbeleuchtung beleuchtet wird. Dies kann seine Funktion beeinträchtigen.

**Hinweis:** Montieren Sie das Solarpanel **1** so, dass es möglichst viel direktem Sonnenlicht ausgesetzt ist. Selbst eine teilweise Beschattung während des Tages kann den Ladevorgang erheblich beeinträchtigen.

### Strahler montieren

- Der Strahler **2** kann mit Hilfe der Wandhalterung **4** entweder an einer geraden Wand oder an einer Ecke montiert werden (siehe Abb. C).

**Hinweis:** Achten Sie darauf, dass Sie die Wandhalterung **4** in der richtigen Richtung montieren. Orientieren Sie sich dabei an dem auf der Wandhalterung **4** markierten Pfeil  $\uparrow$  (Abb. C).

- Wenn sich die Wandhalterung **4** in ihrer vorgesehenen Montageposition befindet, markieren Sie die Positionen für die Bohrlöcher an der Wand, indem Sie entweder die Montagelöcher **5** (für die Montage an einer Gebäudeecke) oder die Montagelöcher **6** (für die Montage an einer geraden Wand) verwenden (siehe Abb. B und C).



- Bohren Sie dann die Löcher und setzen Sie die Dübel **7** ein (siehe Abb. C). Befestigen Sie die Wandhalterung **4** (bei gerader Wand oder Eckmontage), indem Sie die Montageschrauben **8** durch die Montagelöcher **5**/**6** stecken und fest anziehen. Überprüfen Sie den festen Sitz der Wandhalterung **4**.
- Stecken Sie den Strahler **2** von oben auf den Wandhalter **4** (siehe Abb. D). Prüfen Sie nach der Montage, ob der Strahler **2** fest sitzt.

### Strahler positionieren

- Neigen und drehen Sie den Strahler **2** in die gewünschte Position (siehe Abb. E). Der Strahler **2** kann um bis zu 65° horizontal gedreht werden.

### Solarpanel positionieren

- Kippen und drehen Sie das Solarpanel **1** in die gewünschte Position (siehe Abb. E). Das Solarpanel **1** kann um bis zu 90° horizontal gedreht werden.

### Himmelsrichtung:

Optimal ist eine Ausrichtung nach Süden. Wählen Sie eher eine Ausrichtung mit leichten Abweichungen nach Westen als mit einer leichten Abweichung nach Osten.

## ● Inbetriebnahme

Das Produkt verfügt über vier Betriebsmodi. Jeder Modus wird mit Hilfe des Schalters **3** ausgewählt (siehe Abb. A).

### Modus 1 (AUTO):

- Drücken Sie den Schalter **3** einmal, um Modus 1 zu aktivieren. Das Produkt schaltet in einen Modus um, in dem nur der Bewegungsmelder funktioniert. Die LEDs leuchten in diesem Modus mit voller Leistung. Das Produkt schaltet sich nur ein, wenn der Bewegungsmelder eine Bewegung in der Dunkelheit erkennt. Ca. 30 Sekunden, nachdem die letzte Bewegung erkannt wurde, schaltet sich das Produkt aus.

### Modus 2 (NIGHT LIGHT + AUTO):

- Drücken Sie den Schalter **3** erneut, um Modus 2 zu aktivieren. Das Produkt lässt das Nachtlicht bei Dunkelheit konstant leuchten. Sobald der Bewegungsmelder eine Bewegung erkennt, schaltet das Produkt auf Bewegungsmelder-Licht um, wobei die LEDs mit voller Leistung leuchten. Etwa 30 Sekunden, nachdem die letzte Bewegung erkannt wurde, schaltet das Produkt wieder auf die Funktion eines konstant leuchtenden Nachtlichts um.

### Modus 3 (50% ON/EIN):

- Drücken Sie den Schalter **3** erneut, um Modus 3 zu aktivieren. Das Produkt schaltet sich bei Dunkelheit mit einer Helligkeit von 50% ein. Der Bewegungsmelder ist in diesem Modus inaktiv.

### Modus 4 (OFF/AUS):





- Drücken Sie den Schalter **3** erneut, um das Produkt auszuschalten.

## ● Reinigung und Pflege

- Schalten Sie das Produkt vor der Reinigung aus.
- Überprüfen Sie das Solarpanel **1** regelmäßig, um sicherzustellen, dass es nicht verschmutzt ist.
- Halten Sie das Produkt im Winter frei von Schnee und Eis.
- Reinigen Sie das Produkt mit einem fusselfreien, leicht angefeuchteten Tuch und einem milden Reinigungsmittel.

## ● Fehlerbehebung

Fehler	Ursache	Lösung
Das Produkt schaltet nicht ein.	Der Schalter <b>3</b> befindet sich im OFF-Modus.	Drücken Sie den Schalter <b>3</b> , um das Produkt einzuschalten (siehe Abschnitt „Inbetriebnahme“).
	Der Akku ist entladen.	Laden Sie den Akku auf.

Fehler	Ursache	Lösung
Die Leuchte flackert.	Der Akku ist fast entladen.	Laden Sie den Akku auf.
Der Akku entlädt sich innerhalb von kurzer Zeit.	Das Solarpanel  ist verschmutzt.	Reinigen Sie das Solarpanel  .
	Das Solarpanel  ist ungünstig ausgerichtet.	Richten Sie das Solarpanel  neu aus.

## ● Vereinfachte EU-Konformitätserklärung

Die OWIM GmbH & Co. KG, Stiftsbergstraße 1, 74167 Neckarsulm, DEUTSCHLAND, erklärt hiermit, dass das Produkt LED-Solarstrahler HG10702, den Richtlinien 2014/53/EU, 2011/65/EU und 2009/125/EU entspricht.

Der vollständige Text der EU-Konformitätserklärung ist unter folgender Internetadresse abrufbar: [www.owim.com](http://www.owim.com)

## ● Entsorgung

Die Verpackung besteht aus umweltfreundlichen Materialien, die Sie über die örtlichen Recyclingstellen entsorgen können.



Beachten Sie die Kennzeichnung der Verpackungsmaterialien bei der Abfalltrennung, diese sind gekennzeichnet mit Abkürzungen (a) und Nummern (b) mit folgender Bedeutung: 1-7: Kunststoffe/20-22: Papier und Pappe/80-98: Verbundstoffe.



Möglichkeiten zur Entsorgung des ausgedienten Produkts erfahren Sie bei Ihrer Gemeinde- oder Stadtverwaltung.



Das Symbol der durchgestrichenen Mülltonne bedeutet, dass dieses Gerät am Ende der Nutzungszeit nicht über den

Haushaltsmüll entsorgt werden darf. Das Gerät ist bei eingerichteten Sammelstellen, Wertstoffhöfen oder Entsorgungsbetrieben abzugeben. Zudem sind Vertreiber von Elektro- und Elektronikgeräten sowie Vertreiber von Lebensmitteln zur Rücknahme verpflichtet. LIDL bietet Ihnen Rückgabemöglichkeiten direkt in den Filialen und Märkten an. Rückgabe und Entsorgung sind für Sie kostenfrei. Beim Kauf eines Neugerätes haben Sie das Recht, ein entsprechendes Altgerät unentgeltlich zurückzugeben. Zusätzlich haben Sie die Möglichkeit, unabhängig vom Kauf eines Neugerätes, unentgeltlich (bis zu drei) Altgeräte abzugeben, die in keiner Abmessung größer als 25 cm sind. Bitte löschen Sie vor der Rückgabe alle personenbezogenen Daten. Bitte entnehmen Sie vor der Rückgabe Batterien oder Akkumulatoren, die nicht vom Altgerät umschlossen sind, sowie Lampen, die zerstörungsfrei entnommen werden können und führen diese einer separaten Sammlung zu.



Das Produkt inkl. Zubehör und die Verpackungsmaterialien sind recyclebar und unterliegen einer erweiterten Herstellerverantwortung. Entsorgen Sie diese getrennt, den abgebildeten Info-tri (Sortierinformation) folgend, für eine bessere Abfallbehandlung. Das Triman-Logo gilt nur für Frankreich.

Defekte oder verbrauchte Batterien/Akkus müssen gemäß Richtlinie 2006/66/EG und deren Änderungen recycelt werden. Geben Sie Batterien/Akkus und/oder das Produkt über die angebotenen Sammeleinrichtungen zurück.



### Umweltschäden durch falsche Entsorgung der Batterien/Akkus!

Das Symbol der durchgestrichenen Mülltonne für Batterien oder Akkus bedeutet, dass Sie Batterien und Akkus nicht im Hausmüll entsorgen dürfen.

Entnehmen Sie die Batterien/den Akku-Pack aus dem Produkt vor der Entsorgung.

Diese können giftige Schwermetalle enthalten und unterliegen der Sondermüllbehandlung.

Die chemischen Symbole der Schwermetalle sind wie folgt: Cd = Cadmium, Hg = Quecksilber, Pb = Blei.

Sie sind gesetzlich verpflichtet, alte Batterien und Akkus nach Gebrauch zurückzugeben. Geben Sie deshalb verbrauchte Batterien und Akkus kostenfrei im Handelsgeschäft z. B. in Ihrer LIDL Filiale oder bei einer kommunalen Sammelstelle ab.

Batterien und Akkus können Stoffe enthalten, die schädlich für die menschliche Gesundheit und Umwelt sind. Nur bei einer getrennten Sammlung und Verwertung von alten Batterien und Akkus können die negativen Auswirkungen vermieden werden. Seien Sie besonders vorsichtig beim Umgang mit lithiumhaltigen Batterien und Akkus, da bei unsachgemäßer Verwendung eine erhöhte Brandgefahr besteht. Kleben Sie dazu die Pole ab, um einen äußeren Kurzschluss zu vermeiden.

Nutzen Sie Batterien mit langer Lebensdauer oder Akkus, um die Entstehung von Abfällen aus Alt-Batterien zu verringern. Beachten Sie die Anweisungen zum Lagern, und vermeiden Sie das vollständige Ent- und Aufladen des Akkus, um die Lebensdauer zu verlängern.

Darüber hinaus sollten Sie Batterien oder Elektro- und Elektronikgeräte mit Batterien oder Akkus nicht im öffentlichen Raum zurücklassen, um eine Vermüllung zu vermeiden. Prüfen Sie Möglichkeiten, Batterien einer Wiederverwendung zuzuführen, anstatt diese zu entsorgen, beispielsweise durch Instandsetzung der Batterie.

## ● **Garantie**

Das Produkt wurde nach strengen Qualitätsrichtlinien hergestellt und vor der Auslieferung sorgfältig geprüft. Im Falle von Material- oder Herstellungsfehlern haben Sie gegenüber dem Verkäufer des Produkts gesetzliche Rechte. Ihre gesetzlichen Rechte werden in

keiner Weise durch unsere unten aufgeführte Garantie eingeschränkt.

Die Garantie für dieses Produkt beträgt 3 Jahre ab Kaufdatum. Die Garantiezeit beginnt mit dem Kaufdatum. Bewahren Sie den Originalkaufbeleg an einem sicheren Ort auf, da dieses Dokument als Nachweis des Kaufs erforderlich ist.

Alle Schäden oder Mängel, die bereits zum Zeitpunkt des Kaufs vorhanden sind, müssen unverzüglich nach dem Auspacken des Produkts gemeldet werden.

Sollte das Produkt innerhalb von 3 Jahren ab Kaufdatum einen Material- oder Herstellungsfehler aufweisen, werden wir es – nach unserer Wahl – kostenlos für Sie reparieren oder ersetzen. Die Garantiezeit verlängert sich durch einen stattgegebenen Gewährleistungsanspruch nicht. Dies gilt auch für ersetzte und reparierte Teile.

Diese Garantie erlischt, wenn das Produkt beschädigt oder unsachgemäß verwendet oder gewartet wurde.

Die Garantie deckt Material- und Herstellungsfehler ab. Diese Garantie erstreckt sich weder auf Produktteile, die normalem Verschleiß unterliegen, und somit als Verschleißteile gelten (z. B. Batterien, Schläuche, Farbpatronen), noch auf Schäden an zerbrechlichen Teilen, z. B. Schalter oder Teile aus Glas.

Bei diesem Produkt gilt die Garantiezeit auch für den Akku.

## ● **Abwicklung im Garantiefall**

Um eine schnelle Bearbeitung Ihres Anliegens zu gewährleisten, folgen Sie bitte den folgenden Hinweisen:

Bitte halten Sie für alle Anfragen den Kassenbonno und die Artikelnummer (IAN 437316\_2304) als Nachweis für den Kauf bereit.

Die Artikelnummer entnehmen Sie bitte dem Typenschild, einer Gravur, auf dem Titelblatt Ihrer Bedienungsanleitung (unten links) oder als Aufkleber auf der Rück- oder Unterseite des Produkts.

Sollten Funktionsfehler oder sonstige Mängel auftreten, kontaktieren Sie zunächst die nachfolgend benannte Serviceabteilung telefonisch oder per E-Mail.

Ein als defekt erfasstes Produkt können Sie dann unter Beifügung des Kaufbelegs (Kassenbon) und der Angabe, worin der Mangel besteht und wann er aufgetreten ist, für Sie portofrei an die Ihnen mitgeteilte Service-Anschrift übersenden.

## ● Service

### **DE Service Deutschland**

Tel.: 0800 5435 111

E-Mail: [owim@lidl.de](mailto:owim@lidl.de)

### **AT Service Österreich**

Tel.: 0800 292726

E-Mail: [owim@lidl.at](mailto:owim@lidl.at)

### **CH Service Schweiz**





Tel.: 0800562153

E-Mail: [owim@lidl.ch](mailto:owim@lidl.ch)



# CE IP54

<b>List of pictograms used</b> .....	Page 14
<b>Introduction</b> .....	Page 14
Intended use.....	Page 14
Parts description.....	Page 14
Technical data.....	Page 14
Scope of delivery.....	Page 15
<b>Safety instructions</b> .....	Page 15
General safety notes.....	Page 15
Safety instructions for batteries/rechargeable batteries.....	Page 15
<b>Functionality</b> .....	Page 16
<b>Charging the rechargeable battery</b> .....	Page 16
<b>Installation</b> .....	Page 16
<b>Operation</b> .....	Page 17
<b>Cleaning and care</b> .....	Page 17
<b>Troubleshooting</b> .....	Page 17
<b>Simplified EU declaration of conformity</b> .....	Page 18
<b>Disposal</b> .....	Page 18
<b>Warranty</b> .....	Page 18
Warranty claim procedure.....	Page 19
Service.....	Page 19

## List of pictograms used

	Direct current/voltage		The CE mark confirms that the product complies with the EU directives which apply to the product.
	Degree of protection IP54 (dust protected and splash-proof)		Safety instructions Instructions for use
	Protection class III		

## LED Solar Light

-  Wall plugs
-  Mounting screws







### ● Introduction

We congratulate you on the purchase of your new product. You have chosen a high quality product. The instructions for use are part of the product. They contain important information concerning safety, use and disposal. Before using the product, please familiarise yourself with all of the safety information and instructions for use. Only use the product as described and for the specified applications. If you pass the product on to anyone else, please ensure that you also pass on all the documentation with it.

### ● Intended use

This product is suitable for use in outdoor areas. The product is only intended for private use and is not intended for commercial use or any other use. Not suitable for use as residential room lighting.

### ● Parts description

-  Solar panel
-  Spotlight
-  Switch
-  Wall bracket (for mounting on building walls and corners)
-  Mounting holes (for wall corners)
-  Mounting holes (for straight walls)

### ● Technical data

Li-ion rechargeable battery:	3.7V $\equiv$ , 18650 1S2P(A) 2600mAh (11NR19/66-2) (non-replaceable)
Power:	11.3 W
Protection class:	III/ $\diamond$
Motion sensor:	Detection range: 1–8 m
Degree of protection:	IP54 (dust protected and splash-proof)
Recommended installation height:	2–2.5 m
Maximum projection area:	390 cm <sup>2</sup>
Weight:	approx. 550 g
Dimensions (including solar panel and wall bracket):	19 x 19.2 x 20.5 cm
Frequency band:	5725-5875 MHz
Max. Transmitted power:	<0 dBm

## ● Scope of delivery

Always check that all the parts are present and that the product is in perfect condition immediately after unpacking.

- 1 LED solar spotlight
- 1 wall bracket
- 1 mounting set (2 wall plugs and 2 mounting screws)
- 1 assembly, operating and safety instructions

## ● Safety instructions



### General safety notes

-  **⚠ WARNING! DANGER TO LIFE AND RISK OF ACCIDENTS FOR INFANTS AND CHILDREN!**

Never leave children unsupervised with the packaging material. The packaging material poses a suffocation hazard. Children frequently underestimate the dangers. Always keep children away from the product.

- **DANGER TO LIFE!** During installation keep children away from the area in which you are working. A large number of screws and other small parts are included with delivery. These may prove life-threatening if swallowed or inhaled.
- This product may be used by children aged 8 years and above and persons with reduced physical, sensory or mental impairments or lacking experience and knowledge if supervised or instructed in the safe use of the product and if they understand the associated risks. Do not allow children to play with the product. Cleaning and user maintenance must not be performed by children without supervision.
- Do not use the product if you detect any kind of damage.
- The LEDs are non-replaceable.
- If the LEDs fail at the end of their life, the entire product must be replaced.



## Safety instructions for batteries/rechargeable batteries

- **DANGER TO LIFE!** Keep batteries/rechargeable batteries out of reach of children. If accidentally swallowed seek immediate medical attention.
- Swallowing may lead to burns, perforation of soft tissue, and death. Severe burns can occur within 2 hours of ingestion.
-  **DANGER OF EXPLOSION!** Never recharge non-rechargeable batteries. Do not short-circuit batteries/rechargeable batteries and/or open them. Overheating, fire or bursting can be the result.
- Never throw batteries/rechargeable batteries into fire or water.
- Do not exert mechanical loads to batteries/rechargeable batteries.

### Risk of leakage of batteries/rechargeable batteries

- Avoid extreme environmental conditions and temperatures, which could affect batteries/rechargeable batteries, e.g. radiators/direct sunlight.
- If batteries/rechargeable batteries have leaked, avoid contact with skin, eyes and mucous membranes with the chemicals! Flush immediately the affected areas with fresh water and seek medical attention!
-  **WEAR PROTECTIVE GLOVES!** Leaked or damaged batteries/rechargeable batteries can cause burns on contact with the skin. Wear suitable protective gloves at all times if such an event occurs.
- This product has a built-in rechargeable battery which cannot be replaced by the user. The removal or replacement of the rechargeable battery may only be carried out by the manufacturer or his customer service or by a similarly qualified person in order to avoid hazards. When disposing of the product, it should be noted that this product contains a rechargeable battery.

## ● Functionality

When exposed to sunlight, the solar panel [1] converts the light into electrical energy and via the connection to spotlight [2], stores the electricity in the built-in rechargeable battery. A fully charged rechargeable battery can deliver continuous light (Night light) for approx. 35 hours. Before first use, the rechargeable battery must be fully charged (see chapter "Charging the rechargeable battery").

## ● Charging the rechargeable battery

Upon delivery, the rechargeable battery is fully charged. Due to storage times, the rechargeable battery may be partially discharged when first used. Therefore, charge the rechargeable battery completely before first use.

**Note:** Fully charged the battery before storage. If you want to store the product for longer than 3 months, fully charge the battery every 3 months.

### **Charging the rechargeable battery with the solar panel**

- The battery is charged in all operating modes. To optimise initial charging, leave the product switched off during charging. Position the solar panel [1] as described in section "Positioning the solar panel".

**Note:** With steady exposure to sunlight, a completely empty rechargeable battery is fully charged after 4 to 8 days. The duration of the charging process depends on the charge state of the rechargeable battery as well as the quality of the exposure to sunlight.

**Note:** The product cannot be charged at temperatures below 0°C and above 45°C according to the battery protection.

## ● Installation

**Note:** Remove all packaging material from the product.

- Please be sure not to drill into any electrical wiring, gas or water lines inside the wall. Use a power drill to drill holes into brick walls. Always observe all safety instructions for the power drill in the manual for the power drill. Failure to follow this advice may result in death or injuries due to electric shock.

**Note:** The included installation material is suitable for ordinary solid concrete or masonry construction. Other wall substrates may require other fastening materials. Seek specialist advice if necessary.

When selecting the mounting location, pay attention to the following:

- Make sure that the spotlight [2] illuminates the desired area. You can move the spotlight [2].  
**Note:** Depending on the mounting height (ideally 2–2.5 m), the motion sensor has a maximum coverage range of 8 m.
- Make sure the spotlight [2] is not illuminated at night by street lighting. This can influence its functioning.  
**Note:** The solar panel [1] should be positioned where it will be exposed to as much direct sunlight as possible. Even partial shade during the day can significantly impair the charging process.

### **Mounting the spotlight**

- The spotlight [2] can be mounted either on a straight wall or on a corner using the wall bracket [4] (see Fig. C).  
**Note:** Make sure that you mount the wall bracket [4] the correct way round. Refer to the arrow ↑ marked on the wall bracket [4] (see Fig. C) for guidance.
- With the wall bracket [4] in its intended mounting position, mark the positions for the fixing holes on the wall using either the mounting holes [5] (for mounting on a building corner) or mounting holes [6] (for mounting on straight wall) (see Figs. B and C).
- Then drill these holes and insert the wall plugs [7] (see Fig. C). Fix the wall bracket (for straight-wall or corner mounting) in place by inserting the mounting screws [8] through the mounting holes [5]/[6] and firmly tightening them. Check that the wall bracket is fixed firmly in place.



- Slot the spotlight **2** onto the wall bracket **4** from above (see Fig. D). After installing, check that the spotlight **2** is fitted securely.

### Positioning the spotlight

- Tilt and turn the spotlight **2** to the desired position (see Fig. E). The spotlight **2** can be turned by up to 65° horizontally.

### Positioning the solar panel

- Tilt and turn the solar panel **1** to the desired position (see Fig. E). The solar panel can be turned by up to 90° horizontally.

### Cardinal direction:

Orientation towards the south is optimum. Orientations with slight deviations towards the west are preferable to those with slight deviations towards the east.

## ● Operation

The product have four modes. Each mode is selected by means of the switch **3** (see Fig. A).

### Mode 1 (AUTO):

- Press the switch **3** one time to activate Mode 1. The product will switch to a mode with motion sensor function only. The product only switch on when motion sensor detects movement in darkness. Approx. 30 seconds after the last movement has been detected, the light will switch off. LEDs light up at full power in this mode.

### Mode 2 (NIGHT LIGHT + AUTO):

- Press the switch **3** again to activate Mode 2. The product will keep night light constantly lit up in darkness. As soon as the motion sensor detects movement, the product will switch to motion sensor light, where the LEDs light up at full power. Approx. 30 seconds after the last movement has been detected, the product will return to functioning as a constantly lit up night light.

### Mode 3 (50% ON):

- Press the switch **3** again to activate Mode 3. The product will be switched on with a brightness of 50% in darkness. The motion sensor is inactive in this mode.

### Mode 4 (OFF):

- Press the switch **3** again to switch off the product.

## ● Cleaning and care

- Switch off the product before cleaning.
- Check the solar panel **1** regularly to ensure that it is not dirty.
- Keep the product free of snow and ice in winter.
- Clean the product with a lint-free, lightly moistened cloth and a mild cleaning agent.

## ● Troubleshooting

Fault	Cause	Solution
The product does not switch on.	The switch <b>3</b> is in the OFF mode.	Press the switch <b>3</b> to switch on the product (see section "Operation").
	The rechargeable battery is empty.	Charge the rechargeable battery.
The light flickers.	The rechargeable battery is almost empty.	Charge the rechargeable battery.
The rechargeable battery is discharged within a short period.	The solar panel <b>1</b> is dirty.	Clean the solar panel <b>1</b> .
	The solar panel <b>1</b> is incorrectly aligned.	Realign the solar panel <b>1</b> .

## ● Simplified EU declaration of conformity

Hereby, OWIM GmbH & Co. KG, Stiftsbergstraße 1, 74167 Neckarsulm, GERMANY, declares that the product LED Solar Light HG10702, is in compliance with Directives 2014/53/EU, 2011/65/EU and 2009/125/EC.

The full text of the EU declaration of conformity is available at the following internet address:  
[www.owim.com](http://www.owim.com)

## ● Disposal

The packaging is made entirely of recyclable materials, which you may dispose of at local recycling facilities.



Observe the marking of the packaging materials for waste separation, which are marked with abbreviations (a) and numbers (b) with following meaning: 1-7: plastics/20-22: paper and fibre-board/80-98: composite materials.



Contact your local refuse disposal authority for more details of how to dispose of your worn-out product.



To help protect the environment, please dispose of the product properly when it has reached the end of its useful life and not in the household waste. Information on collection points and their opening hours can be obtained from your local authority.



The product incl. accessories and packaging materials are recyclable and are subject to extended producer responsibility. Dispose them separately, following the

illustrated Info-tri (sorting information), for better waste treatment. The Triman logo is valid in France only.

Faulty or used batteries/rechargeable batteries must be recycled in accordance with Directive 2006/66/EC and its amendments. Please return the batteries/rechargeable batteries and/or the product to the available collection points.



## **Environmental damage through incorrect disposal of the batteries/rechargeable batteries!**

Batteries/rechargeable batteries may not be disposed of with the usual domestic waste. They may contain toxic heavy metals and are subject to hazardous waste treatment rules and regulations. The chemical symbols for heavy metals are as follows: Cd = cadmium, Hg = mercury, Pb = lead. That is why you should dispose of used batteries/rechargeable batteries at a local collection point.

## ● Warranty

The product has been manufactured to strict quality guidelines and meticulously examined before delivery. In the event of material or manufacturing defects you have legal rights against the retailer of this product. Your legal rights are not limited in any way by our warranty detailed below.

The warranty for this product is 3 years from the date of purchase. The warranty period begins on the date of purchase. Keep the original sales receipt in a safe location as this document is required as proof of purchase.

Any damage or defects already present at the time of purchase must be reported without delay after unpacking the product.

Should the product show any fault in materials or manufacture within 3 years from the date of purchase, we will repair or replace it – at our choice – free of charge to you. The warranty period is not extended as a result of a claim being granted. This also applies to replaced and repaired parts.

This warranty becomes void if the product has been damaged, or used or maintained improperly.

The warranty covers material or manufacturing defects. This warranty does not cover product parts subject to normal wear and tear, thus considered consumables (e.g. batteries, tubes, cartridges), nor damage to fragile parts, e.g. switches or glass parts.

For this product, the rechargeable battery is also covered by its warranty period.

## ● Warranty claim procedure

To ensure quick processing of your case, please observe the following instructions:

Please have the till receipt and the item number (IAN 437316\_2304) available as proof of purchase. You will find the item number on the rating plate, an engraving on the front page of the instructions for use (bottom left), or as a sticker on the rear or bottom of the product.

If functional or other defects occur, please contact the service department listed either by telephone or by e-mail.

You can return a defective product to us free of charge to the service address that will be provided to you. Ensure that you enclose the proof of purchase (till receipt) and information about what the defect is and when it occurred.

## ● Service

### Ⓜ **Service Great Britain**

Tel.: 0800 0569216

E-Mail: owim@lidl.co.uk

### Ⓜ **Service Ireland**





Tel.: 1800 200736

E-Mail: owim@lidl.ie

# CE IP54

<b>Légende des pictogrammes utilisés</b> .....	Page 21
<b>Introduction</b> .....	Page 21
Utilisation conforme.....	Page 21
Descriptif des éléments.....	Page 21
Caractéristiques techniques.....	Page 21
Contenu de la livraison.....	Page 22
<b>Consignes de sécurité</b> .....	Page 22
Consignes générales de sécurité.....	Page 22
Consignes de sécurité relatives aux piles/aux piles rechargeables.....	Page 22
<b>Fonctionnement</b> .....	Page 23
<b>Recharger la batterie</b> .....	Page 23
<b>Montage</b> .....	Page 23
<b>Mise en service</b> .....	Page 24
<b>Nettoyage et entretien</b> .....	Page 24
<b>Dépannage</b> .....	Page 25
<b>Déclaration de conformité UE simplifiée</b> .....	Page 25
<b>Mise au rebut</b> .....	Page 25
<b>Garantie</b> .....	Page 26
Faire valoir sa garantie.....	Page 27
Service après-vente.....	Page 27

## Légende des pictogrammes utilisés

	Courant continu/Tension continue		Le sigle CE confirme la conformité avec les directives UE applicables au produit.
	Type de protection IP54 (protégé contre la poussière et les projections d'eau)		Consignes de sécurité Instructions de manipulation
	Classe de protection III		

## Projecteur solaire à LED

### ● Introduction

Nous vous félicitons pour l'achat de votre nouveau produit. Vous avez opté pour un produit de grande qualité. Le mode d'emploi fait partie intégrante de ce produit. Il contient des indications importantes pour la sécurité, l'utilisation et la mise au rebut. Veuillez lire consciencieusement toutes les indications d'utilisation et de sécurité du produit. Ce produit doit uniquement être utilisé conformément aux instructions et dans les domaines d'application spécifiés. Lors d'une cession à tiers, veuillez également remettre tous les documents.

### ● Utilisation conforme

Ce produit convient à un usage à l'extérieur. Ce produit est uniquement destiné à une utilisation privée et non à une utilisation commerciale ou à d'autres utilisations.

Ne convient pas à l'éclairage de pièces dans le cadre d'un usage domestique.

### ● Descriptif des éléments

- 1 Panneau solaire
- 2 Projecteur
- 3 Commutateur
- 4 Support mural (pour montage sur des murs de bâtiments et dans les coins)

- 5 Trous de montage (pour angles de mur)
- 6 Trous de montage (pour murs droits)
- 7 Cheville
- 8 Vis de montage

### ● Caractéristiques techniques

Batterie lithium-ion :	3,7V $\equiv$ , 18650 1S2P(A) 2600mAh (11NR19/66-2) (non remplaçable)
Puissance :	11,3 W
Classe de protection :	III/ $\diamond$
Détecteur de mouvement :	Plage de détection : 1 - 8 m
Type de protection :	IP54 (protégé contre la poussière et les projections d'eau)
Hauteur d'installation recommandée :	2 - 2,5 m
Surface de projection maximale :	390 cm <sup>2</sup>
Poids :	env. 550 g
Dimensions (avec panneau solaire et support mural) :	19 x 19,2 x 20,5 cm
Plage de fréquence :	5725 - 5875 MHz
Puissance d'émission max. :	< 0 dBm

## ● Contenu de la livraison

Immédiatement après avoir déballé le produit, veuillez toujours contrôler que le contenu de la livraison est complet et que le produit est en parfait état.

- 1 projecteur solaire LED
- 1 support mural
- 1 set de montage (2 chevilles et 2 vis de montage)
- 1 notice de montage et d'utilisation

## ● Consignes de sécurité



### Consignes générales de sécurité

-  **AVERTISSEMENT ! DANGER DE MORT ET RISQUE D'ACCIDENT POUR LES ENFANTS EN BAS ÂGE ET LES ENFANTS !**  
Ne laissez jamais les enfants manipuler sans surveillance le matériel d'emballage. Il existe un risque d'étouffement avec les matériaux d'emballage. Les enfants sous-estiment souvent les dangers. Tenez toujours les enfants à l'écart du produit.
- DANGER DE MORT !** Tenez toujours les enfants éloignés de la zone de travail lors du montage. Un grand nombre de vis et de pièces de petite taille sont fournies à la livraison. Celles-ci peuvent présenter un danger de mort lorsqu'elles sont avalées ou inhalées.
- Ce produit peut être utilisé par des enfants âgés de 8 ans et plus ainsi que par des personnes ayant des capacités physiques, sensorielles ou mentales réduites ou manquant d'expérience ou de connaissances, s'ils sont surveillés ou s'ils ont été informés de l'utilisation sûre du produit et comprennent les risques liés à son utilisation. Les enfants ne doivent pas jouer avec le produit. Le nettoyage et l'entretien ne doivent pas être effectués par des enfants laissés sans surveillance.
- N'utilisez pas le produit si vous constatez le moindre dommage.
- Les LED ne sont pas remplaçables.

- Si les LED arrivent en fin de vie, l'ensemble du produit doit alors être remplacé.



### Consignes de sécurité relatives aux piles/aux piles rechargeables

- DANGER DE MORT !** Rangez les piles/piles rechargeables hors de la portée des enfants. En cas d'ingestion, consultez immédiatement un médecin !
- Une ingestion peut entraîner des brûlures, une perforation des tissus mous et la mort. Des brûlures graves peuvent apparaître dans les 2 heures suivant l'ingestion.
-  **RISQUE D'EXPLOSION !** Ne rechargez jamais des piles non rechargeables. Ne court-circuitiez pas les piles/piles rechargeables et/ou ne les ouvrez pas ! Autrement, vous risquez de provoquer une surchauffe, un incendie ou une explosion.
- Ne jetez jamais des piles/piles rechargeables au feu ou dans l'eau.
- Ne pas soumettre les piles/piles rechargeables à une charge mécanique.

### Risque de fuite des piles/piles rechargeables

- Évitez d'exposer les piles/piles rechargeables à des conditions et températures extrêmes susceptibles de les endommager, par ex. sur des radiateurs/exposition directe aux rayons du soleil.
- Lorsque les piles/piles rechargeables fuient, évitez tout contact du produit chimique avec la peau, les yeux ou les muqueuses ! Rincez les zones touchées à l'eau claire et consultez immédiatement un médecin !
-  **PORTER DES GANTS DE PROTECTION !** Les piles/piles rechargeables endommagées ou sujettes à des fuites peuvent provoquer des brûlures au contact de la peau. Vous devez donc porter des gants adéquats pour les manipuler.
- Ce produit contient une pile rechargeable ne pouvant pas être remplacée par l'utilisateur. Le démontage ou le remplacement de la pile rechargeable doit uniquement être effectué par le

fabricant, son service après-vente ou une personne possédant une qualification similaire, afin de prévenir toute mise en danger. Lors de la mise au rebut, il y a lieu de rappeler que ce produit contient une pile rechargeable.

## ● Fonctionnement

En cas d'ensoleillement, le panneau solaire **1** transforme la lumière en énergie électrique et l'accumule dans la batterie intégrée via le projecteur **2** raccordé. Une batterie rechargée complètement fournit env. 35 heures d'éclairage continu (lumière nocturne). La batterie doit être chargée avant la première mise en service (voir chapitre « Recharger la batterie »).

## ● Recharger la batterie

À la livraison, la batterie est entièrement chargée. À la première mise en service, la batterie peut être partiellement déchargée à la suite de son stockage. Pour cette raison, rechargez entièrement la batterie avant la première mise en service.

**Remarque :** Chargez complètement la batterie avant le stockage. Si vous souhaitez entreposer le produit pendant plus de 3 mois, chargez complètement la batterie tous les 3 mois.

### **Recharger la batterie avec le panneau solaire**

- La batterie est chargée dans tous les modes de fonctionnement. Laissez le produit éteint durant le processus de charge afin d'optimiser la première charge. Placez le panneau solaire **1** comme décrit au point « Positionner le panneau solaire ».

**Remarque :** Après 4 à 8 jours de bon ensoleillement, la batterie vide est rechargée. La durée de processus de charge dépend de l'état de charge de la batterie et de la qualité de l'ensoleillement.

**Remarque :** Pour protéger la batterie, le produit ne charge pas lors de températures inférieures à 0 °C et supérieures à 45 °C.

## ● Montage

**Remarque :** Veuillez retirer tous les matériaux d'emballage du produit.

- Lorsque vous percez des trous dans le mur, assurez-vous de ne toucher ni lignes électriques, ni conduites de gaz et d'eau. Utilisez une perceuse pour percer des trous dans des murs en brique. Tenez toujours compte de toutes les consignes de sécurité de la perceuse indiquées dans le mode d'emploi. Le non respect de ces consignes peut constituer un risque de mort ou de blessures suite à un choc électrique.

**Remarque :** Le matériel de montage livré convient au béton massif normal ou aux constructions en maçonnerie. Pour tout autre substrat de mur, un autre matériel de montage peut être nécessaire. Au besoin, faites-vous conseiller par un spécialiste.

Lors de la sélection de l'emplacement de montage, tenez compte des critères suivants :

- Assurez-vous que le projecteur **2** éclaire la zone prévue. Vous pouvez bouger le projecteur **2**.

**Remarque :** Selon la hauteur de montage (de manière idéale 2-2,5 m), le détecteur de mouvement a une plage de détection maximale de 8 m.

- Assurez-vous que le projecteur **2** n'est pas éclairé la nuit par de l'éclairage public. Ceci risquerait d'affecter son fonctionnement.

**Remarque :** Montez le panneau solaire **1** de sorte qu'il soit éclairé par une grande quantité de lumière solaire directe. Même une mise à l'ombre partielle au cours de la journée peut perturber sensiblement le processus de charge.

### **Montage du projecteur**

- Grâce à son support mural **4**, le projecteur **2** peut être installé soit sur un mur droit, soit dans un coin (voir Fig. C).

**Remarque :** Veillez à ce que le support mural **4** soit monté dans la bonne direction. Pour ceci, orientez-vous au marquage fléché présent sur le support mural **4** ↑ (Fig. C).

- Si le support de montage **4** se trouve dans sa position de montage prévue, marquez les positions des trous de perçage sur le mur en utilisant soit les trous de perçage **5** (pour le montage dans un coin du bâtiment), soit les trous de perçage **6** (pour le montage sur un mur droit) (voir Fig. B et C).
- Percez ensuite les trous et insérez les chevilles **7** (voir Fig. C). Fixez le support mural **4** (en cas de mur droit ou de montage de coin) en enfichant les vis de montage **8** au travers des trous de montage **5/6** et en vissant fermement. Assurez-vous que le support mural **4** est correctement fixé.
- Emboîtez le projecteur **2** par le haut sur le support mural **4** (voir Fig. D). Vérifiez la fixation correcte du projecteur **2** après le montage.

### Positionner le projecteur

- Basculez et tournez le projecteur **2** pour le placer dans la position souhaitée (voir Fig. E). Le projecteur **2** peut être tourné à l'horizontale jusqu'à 65°.

### Positionner le panneau solaire

- Basculez et tournez le panneau solaire **1** pour le placer dans la position souhaitée (voir Fig. E). Le panneau solaire **1** peut être tourné à l'horizontale jusqu'à 90°.

### Direction cardinale :

Une orientation plein sud est optimale. À défaut, favorisez de légers écarts à l'ouest plutôt qu'un léger écart à l'est.

## ● Mise en service

Le produit dispose de quatre modes de fonctionnement. Chaque mode est sélectionné au moyen du commutateur **3** (voir Fig. A).

### Mode 1 (AUTO) :

- Pressez le commutateur **3** une fois pour activer le Mode 1. Le produit bascule dans un mode où seul le détecteur de mouvement fonctionne. Les LED s'allument à pleine puissance dans ce

mode. Le produit ne s'allume que lorsque le détecteur de mouvement détecte un mouvement dans l'obscurité. Environ 30 secondes après la détection du dernier mouvement, le produit s'éteint.

### Mode 2 (NIGHT LIGHT + AUTO) :

- Pressez de nouveau le commutateur **3** pour activer le Mode 2. Le produit permet à la lumière nocturne de rester allumée en permanence dans l'obscurité. Dès que le détecteur de mouvement détecte un mouvement, le produit émet une lumière particulièrement brillante (les LED sont allumés à pleine puissance). Environ 30 secondes après la détection du dernier mouvement, le produit revient à la fonction de lumière nocturne constante.

### Mode 3 (50% ON/MARCHE) :

- Pressez de nouveau le commutateur **3** pour activer le Mode 3. Le produit s'allume dans l'obscurité avec une brillance de 50%. Le détecteur de mouvement est inactif dans ce mode.

### Mode 4 (OFF/ARRÊT) :

- Appuyez à nouveau sur le commutateur **3** pour éteindre le produit.

## ● Nettoyage et entretien

- Éteignez le produit avant de le nettoyer.
- Contrôlez régulièrement le panneau solaire **1** afin de vous assurer qu'ils n'est pas encrassé.
- En hiver, débarrassez le produit de la neige et de la glace.
- Nettoyez le produit avec un chiffon légèrement humidifié et ne peluchant pas, et avec un produit de nettoyage doux.



## ● Dépannage

Panne	Cause	Solution
Le produit ne s'allume pas.	Le commutateur [3] se trouve en mode OFF.	Appuyez sur le commutateur [3] pour mettre le produit en marche (voir chapitre « Mise en service »).
	La batterie est déchargée.	Chargez la batterie.
La lumière vacille.	La batterie est presque déchargée.	Chargez la batterie.
La batterie se décharge en peu de temps.	La panneau solaire [1] est encrassé.	Nettoyez le panneau solaire [1].
	L'orientation du panneau solaire [1] est défavorable.	Orientez de nouveau le panneau solaire [1].

## ● Déclaration de conformité UE simplifiée

Par la présente, OWIM GmbH & Co. KG, Stiftsbergstraße 1, 74167 Neckarsulm, ALLEMAGNE, déclare que le produit Projecteur solaire à LED HG10702 est conforme aux directives 2014/53/UE, 2011/65/UE et 2009/125/CE.

La déclaration de conformité européenne est disponible en version complète à l'adresse Internet suivante : [www.owim.com](http://www.owim.com)

## ● Mise au rebut

L'emballage se compose de matières recyclables pouvant être mises au rebut dans les déchetteries locales.



Veuillez respecter l'identification des matériaux d'emballage pour le tri sélectif, ils sont identifiés avec des abréviations

(a) et des chiffres (b) ayant la signification suivante : 1-7 : plastiques/20-22 : papiers et cartons/80-98 : matériaux composite.



Votre mairie ou votre municipalité vous renseigneront sur les possibilités de mise au rebut des produits usagés.



Afin de contribuer à la protection de l'environnement, veuillez ne pas jeter votre produit usagé dans les ordures ménagères, mais éliminez-le de manière appropriée. Pour obtenir des renseignements concernant les points de collecte et leurs horaires d'ouverture, vous pouvez contacter votre municipalité.



Le produit ainsi que les accessoires et les matériaux d'emballage sont recyclables et relèvent de la responsabilité élargie du producteur. Éliminez-les séparément, en suivant l'Info-tri illustrée, dans l'intérêt d'un meilleur traitement des déchets. Le logo Triman n'est valable qu'en France.

Les piles/piles rechargeables défectueuses ou usagées doivent être recyclées conformément à la directive 2006/66/CE et ses modifications. Les piles et/ou piles rechargeables et/ou le produit doivent être retournés dans les centres de collecte proposés.



## Pollution de l'environnement par la mise au rebut incorrecte des piles/piles rechargeables !

Les piles/piles rechargeables ne doivent pas être mises au rebut avec les ordures ménagères. Elles peuvent contenir des métaux lourds toxiques et doivent être considérées comme des déchets spéciaux. Les symboles chimiques des métaux lourds sont les suivants : Cd = cadmium, Hg = mercure, Pb = plomb. Pour cette raison, veuillez toujours déposer les piles/

piles rechargeables usagées dans les conteneurs de recyclage communaux.

## ● Garantie

### **Article L217-16 du Code de la consommation**

Lorsque l'acheteur demande au vendeur, pendant le cours de la garantie commerciale qui lui a été consentie lors de l'acquisition ou de la réparation d'un bien meuble, une remise en état couverte par la garantie, toute période d'immobilisation d'au moins sept jours vient s'ajouter à la durée de la garantie qui restait à courir. Cette période court à compter de la demande d'intervention de l'acheteur ou de la mise à disposition pour réparation du bien en cause, si cette mise à disposition est postérieure à la demande d'intervention.

Indépendamment de la garantie commerciale souscrite, le vendeur reste tenu des défauts de conformité du bien et des vices rédhibitoires dans les conditions prévues aux articles L217-4 à L217-13 du Code de la consommation et aux articles 1641 à 1648 et 2232 du Code Civil.

### **Article L217-4 du Code de la consommation**

Le vendeur livre un bien conforme au contrat et répond des défauts de conformité existant lors de la délivrance.

Il répond également des défauts de conformité résultant de l'emballage, des instructions de montage ou de l'installation lorsque celle-ci a été mise à sa charge par le contrat ou a été réalisée sous sa responsabilité.

### **Article L217-5 du Code de la consommation**

Le bien est conforme au contrat :

- 1° S'il est propre à l'usage habituellement attendu d'un bien semblable et, le cas échéant :
  - s'il correspond à la description donnée par le vendeur et possède les qualités que celui-ci a présentées à l'acheteur sous forme d'échantillon ou de modèle ;
  - s'il présente les qualités qu'un acheteur peut légitimement attendre eu égard aux déclarations publiques faites par le vendeur, par le

producteur ou par son représentant, notamment dans la publicité ou l'étiquetage ;

- 2° Ou s'il présente les caractéristiques définies d'un commun accord par les parties ou être propre à tout usage spécial recherché par l'acheteur, porté à la connaissance du vendeur et que ce dernier a accepté.

### **Article L217-12 du Code de la consommation**

L'action résultant du défaut de conformité se prescrit par deux ans à compter de la délivrance du bien.

### **Article 1641 du Code civil**

Le vendeur est tenu de la garantie à raison des défauts cachés de la chose vendue qui la rendent impropre à l'usage auquel on la destine, ou qui diminuent tellement cet usage que l'acheteur ne l'aurait pas acquise, ou n'en aurait donné qu'un moindre prix, s'il les avait connus.

### **Article 1648 1er alinéa du Code civil**

L'action résultant des vices rédhibitoires doit être intentée par l'acquéreur dans un délai de deux ans à compter de la découverte du vice.

Les pièces détachées indispensables à l'utilisation du produit sont disponibles pendant la durée de la garantie du produit.

Le produit a été fabriqué selon des critères de qualité stricts, et contrôlé consciencieusement avant sa livraison. En cas de défaut de matériau ou de fabrication, vous avez des droits légaux vis-à-vis du vendeur du produit. Vos droits légaux ne sont en aucun cas limités par notre garantie mentionnée ci-dessous.

La garantie de ce produit est de 3 ans à partir de la date d'achat. La période de garantie commence à la date d'achat. Conservez l'original de la preuve d'achat dans un endroit sûr car ce document est nécessaire pour prouver l'achat.

Tout dommage ou défaut déjà présent au moment de l'achat doit être signalé immédiatement après le déballage du produit.

Si le produit présente un défaut de matériau ou de fabrication dans les 3 ans qui suivent la date d'achat, nous le réparerons ou le remplacerons - à notre choix - gratuitement pour vous. La période de garantie n'est pas prolongée par une demande de garantie acceptée. Cette mesure s'applique également pour les pièces remplacées et réparées.

Cette garantie est annulée si le produit a été endommagé ou utilisé ou entretenu de manière incorrecte.

La garantie couvre les défauts de matériels et de fabrication. Cette garantie ne couvre pas les pièces du produit soumises à une usure normale, et qui sont donc considérées comme des pièces d'usure (par exemple les piles, tuyaux, les cartouches d'encre), ni les dommages aux pièces fragiles, par exemple les interrupteurs ou les pièces en verre.

La période de garantie s'applique également à la batterie sur ce produit.

## ● Faire valoir sa garantie

Pour garantir la rapidité d'exécution de la procédure de garantie, veuillez respecter les indications suivantes :

Veuillez conserver le ticket de caisse et la référence du produit (IAN 437316\_2304) à titre de preuve d'achat pour toute demande.

Le numéro de référence de l'article est indiqué sur la plaque d'identification, gravé sur la page de titre de votre manuel (en bas à gauche) ou sur un autocollant apposé sur la face arrière ou inférieure du produit.

En cas de dysfonctionnement du produit, ou de tout autre défaut, contactez en premier lieu le service après-vente par téléphone ou par e-mail aux coordonnées indiquées ci-dessous.

Vous pouvez alors envoyer franco de port tout produit considéré comme défectueux au service clientèle indiqué, accompagné de la preuve d'achat (ticket de caisse) et d'une description écrite du défaut avec mention de sa date d'apparition.

## ● Service après-vente

### FR Service après-vente France

Tél. : 0800904879

E-Mail : owim@lidl.fr

### BE Service après-vente Belgique

Tél. : 080071011

Tél. : 80023970 (Luxembourg)

E-Mail : owim@lidl.be

# CE IP54

<b>Legenda van de gebruikte pictogrammen</b> .....	Pagina 29
<b>Inleiding</b> .....	Pagina 29
Correct en doelmatig gebruik .....	Pagina 29
Beschrijving van de onderdelen.....	Pagina 29
Technische gegevens.....	Pagina 29
Omvang van de levering.....	Pagina 30
<b>Veiligheidsinstructies</b> .....	Pagina 30
Algemene veiligheidsinstructies.....	Pagina 30
Veiligheidsinstructies voor batterijen/accu's .....	Pagina 30
<b>Werking</b> .....	Pagina 31
<b>Batterij opladen</b> .....	Pagina 31
<b>Montage</b> .....	Pagina 31
<b>Ingebruikname</b> .....	Pagina 32
<b>Reiniging en onderhoud</b> .....	Pagina 32
<b>Storingen oplossen</b> .....	Pagina 32
<b>Vereenvoudigde EU-conformiteitsverklaring</b> .....	Pagina 33
<b>Afvoer</b> .....	Pagina 33
<b>Garantie</b> .....	Pagina 33
Afwikkeling in geval van garantie .....	Pagina 34
Service .....	Pagina 34

## Legenda van de gebruikte pictogrammen

	Gelijkstroom/-spanning		Het CE-teken bevestigt de conformiteit met de voor het product van toepassing zijnde EU-richtlijnen.
	Bescherming IP54 (stof- en spatwaterdicht)		Veiligheidsinstructies Instructies
	Beschermingsklasse III		

## LED-solarschijnwerper

### ● Inleiding

Hartelijk gefeliciteerd met de aankoop van uw nieuwe product. U heeft voor een hoogwaardig product gekozen. De gebruiksaanwijzing is een deel van het product. Deze bevat belangrijke aanwijzingen voor veiligheid, gebruik en verwijdering. Maakt U zich voor de ingebruikname van het product met alle bedienings- en veiligheidsvoorschriften vertrouwd. Gebruik het product alleen zoals beschreven en voor de aangegeven toepassingsgebieden. Overhandig alle documenten bij doorgifte van het product aan derden.

### ● Correct en doelmatig gebruik

Dit product is geschikt voor gebruik buitenshuis. Dit product is alleen bedoeld voor privégebruik en is niet bedoeld voor commerciële of andere toepassingen.

Niet geschikt voor kamerverlichting in huishoudens.

### ● Beschrijving van de onderdelen

- 1 Zonnepaneel
- 2 Schijnwerper
- 3 Schakelaar

- 4 Muurbeugel (voor montage op muren en hoeken)
- 5 Montagegaten (voor muurhoeken)
- 6 Montagegaten (voor rechte muren)
- 7 Plug
- 8 Montageschroeven

### ● Technische gegevens

Li-ion-batterij:	3,7V $\text{===}$ , 18650 1S2P(A) 2600mAh (11NR19/66-2) (niet vervangbaar)
Vermogen:	11,3 W
Beschermingsklasse:	III/
Bewegingsmelder:	detectiebereik: 1-8 m
Bescherming:	IP54 (stof- en spatwaterdicht)
Aanbevolen montagehoogte:	2-2,5 m
Maximaal projectievlak:	390 cm <sup>2</sup>
Gewicht:	ca. 550 g
Afmetingen (inclusief zonnepaneel en muurbeugel):	19 x 19,2 x 20,5 cm
Frequentiebereik:	5725-5875 MHz
Max. zendvermogen:	<0 dBm

## ● Omvang van de levering

Controleer het geleverde altijd direct na het uitpakken op volledigheid en de optimale staat van het product.

- 1 led-solarschijnwerper
- 1 muurbeugel
- 1 montageset (2 pluggen en 2 montageschroeven)
- 1 montagehandleiding/gebruiksaanwijzing

## ● Veiligheidsinstructies

### Algemene veiligheidsinstructies

-  **WAARSCHUWING! LEVENSGEVAAR EN KANS OP ONGEVALLEN VOOR KLEUTERS EN KINDEREN!** Laat kinderen nooit zonder toezicht achter bij het verpakkingsmateriaal. Er bestaat verstikkingsgevaar door het verpakkingsmateriaal. Kinderen onderschatten vaak de gevaren. Houd kinderen altijd uit de buurt van het product.
- **LEVENSGEVAAR!** Houd kinderen tijdens de montage bij de werkplek vandaan. Bij de levering horen ook een groot aantal schroeven en andere kleine onderdelen. Deze kunnen levensgevaarlijk zijn als ze worden ingeslikt of geïnhaleerd.
- Dit product kan door kinderen vanaf 8 jaar en ouder alsmede door personen met verminderde fysieke, sensorische of mentale vaardigheden of een gebrek aan ervaring en kennis worden gebruikt als ze in de gaten worden gehouden of instructies hebben gekregen over het veilige gebruik van het product en de eruit voortvloeiende gevaren begrijpen. Kinderen mogen niet met het product spelen. Reiniging en onderhoud mogen niet door kinderen zonder toezicht worden uitgevoerd.
- Gebruik het product niet als u enigerlei beschadigingen constateert.
- De leds kunnen niet worden vervangen.

- Mochten de leds aan het einde van hun levensduur uitvallen, dan dient het gehele product te worden vervangen.

### Veiligheidsinstructies voor batterijen/accu's

- **LEVENSGEVAAR!** Houd batterijen/accu's buiten het bereik van kinderen. Raadpleeg bij inslikken onmiddellijk een arts!
- Inslikken kan leiden tot inwendige verbrandingen, perforatie van zacht weefsel en tot de dood. Ernstige inwendige verbrandingen kunnen binnen 2 uur na het inslikken optreden.
-  **EXPLOSIEGEVAAR!** Laad niet oplaadbare batterijen nooit op. Sluit de batterijen/accu's niet kort en/of open deze niet. Daardoor kan de batterij oververhit raken, in brand vliegen of exploderen.
- Gooi batterijen/accu's nooit in het vuur of water.
- Stel batterijen/accu's nooit bloot aan mechanische belastingen.

### Risico dat de batterijen/accu's lekken

- Vermijd extreme omstandigheden en temperaturen die invloed op de batterijen/accu's zouden kunnen hebben bijv. radiatoren/direct zonlicht.
- Bij lekkende batterijen/accu's het contact van de chemicaliën met de huid, ogen en slijmvliezen vermijden! Spoel de desbetreffende plekken direct af met schoon water en raadpleeg onmiddellijk een arts!
-  **DRAAG VEILIGHEIDSHANDSCHOENEN!** Lekkende of beschadigde batterijen/accu's kunnen in geval van huidcontact chemische brandwonden veroorzaken. Draag daarom in dit geval geschikte veiligheidshandschoenen.
- Dit product heeft een geïntegreerde accu die niet door de gebruiker kan worden vervangen. Demontage of vervangen van de accu mag alleen door de fabrikant of diens klantenservice of een vergelijkbaar gekwalificeerde persoon worden uitgevoerd, om gevaren te vermijden. Let er bij de afvoer op dat dit product een accu bevat.

## ● Werking

Het zonnepaneel **1** zet het zonlicht als de zon er op schijnt om in elektrische energie en slaat deze via de aangesloten schijnwerper **2** op in de ingebouwde batterij. Een volledig opgeladen batterij kan ca. 35 uur lang permanent licht (nachtlicht) leveren. Voor het eerste gebruik moet de batterij opgeladen zijn (zie onderdeel 'Batterij opladen').

## ● Batterij opladen

Bij levering is de batterij volledig opgeladen. Door opslag kan de batterij bij het in gebruik nemen gedeeltelijk ontladen zijn. Laad om deze reden de batterij voor het eerste gebruik volledig op.

**Opmerking:** laad de batterij voor het opbergen volledig op. Wanneer u het product langer dan 3 maanden wilt opbergen, moet u het elke 3 maanden volledig opladen.

### **Batterij met het zonnepaneel opladen**

- De batterij wordt in alle bedrijfsmodi opgeladen. Laat het product tijdens het opladen uitgeschakeld om de eerste lading te optimaliseren. Plaats het zonnepaneel **1** zoals beschreven bij het onderdeel 'Zonnepaneel plaatsen'.

**Opmerking:** na 4 tot 8 dagen met veel zonlicht is de volledig lege batterij weer opgeladen. De duur van het opladen is afhankelijk van de laadtoestand van de batterij en de kwaliteit van het zonlicht.

**Opmerking:** ter bescherming van de batterij kan het product bij temperaturen onder 0 °C en boven 45 °C niet worden opgeladen.

## ● Montage

**Opmerking:** verwijder al het verpakkingsmateriaal van het product.

- Zorg ervoor dat u niet in elektrische leidingen, gas- of waterleidingen in de wand/muur boort. Gebruik een boormachine om gaten in

tegelwanden te boren. Neem altijd alle veiligheidsinstructies voor de boormachine in de gebruiksaanwijzing van de boormachine in acht. Het niet in acht nemen van deze instructies kan leiden tot de dood of verwonding door elektrocutie.

**Opmerking:** het meegeleverde montage materiaal is geschikt voor normale betonnen of stenen muren. Voor een ander soort wand/muur kan ander montage materiaal nodig zijn.

Laat u eventueel door een vakman adviseren.

Let bij de keuze van de montageplek op het volgende:

- Controleer of de schijnwerper **2** het gewenste gebied verlicht. U kunt de schijnwerper **2** verschuiven.

**Opmerking:** afhankelijk van de montagehoogte (ideaaliter 2 - 2,5 m) heeft de bewegingsmelder een maximaal detectiebereik van 8 m.

- Zorg ervoor dat de schijnwerper **2** 's nachts niet wordt verlicht door straatverlichting. Dit kan de werking negatief beïnvloeden.

**Opmerking:** monteer het zonnepaneel **1** zo dat hij zoveel mogelijk aan direct zonlicht wordt blootgesteld. Zelfs een gedeeltelijke schaduw overdag kan het opladen aanzienlijk beïnvloeden.

### **Schijnwerper monteren**

- De schijnwerper **2** kan met behulp van de muurbeugel **4** ofwel op een rechte wand/muur of op een hoek worden gemonteerd (zie afb. C).

**Opmerking:** let erop dat u de muurbeugel **4** in de juiste richting monteert. Kijk daarvoor naar de op de muurbeugel **4** aangebrachte pijl ↑ (afb. C).

- Wanneer de muurbeugel **4** zich in de voorbestemde montagepositie bevindt, markeert u de posities voor de boorgaten op de wand/muur door ofwel de montagegaten **5** (voor de montage op een hoek) of de montagegaten **6** (voor de montage op een rechte wand/muur) te gebruiken (zie afb. B en C).
- Boor vervolgens de gaten en stop de pluggen **7** erin (zie afb. C). Bevestig de muurbeugel **4**

(bij rechte wand/muur of hoekmontage) door de montageschroeven **8** door de montagegaten **5/6** te steken en vast te draaien. Controleer of de muurbeugel **4** goed vastzit.

- Zet de schijnwerper **2** van bovenaf op de muurbeugel **4** (zie afb. D). Controleer na de montage of de schijnwerper **2** goed vastzit.

### Schijnwerper positioneren

- Kantel en draai de schijnwerper **2** in de gewenste positie (zie afb. E). De schijnwerper **2** kan tot 65° horizontaal worden gedraaid.

### Zonnepaneel positioneren

- Kantel en draai het zonnepaneel **1** in de gewenste positie (zie afb. E). Het zonnepaneel **1** kan tot 90° horizontaal worden gedraaid.

### Afstelling:

Een afstelling op het zuiden is optimaal. Kies liever een afstelling met een lichte afwijking naar het westen dan met een lichte afwijking naar het oosten.

## ● Ingebruikname

Het product beschikt over de volgende bedrijfsmodi: Elke modus wordt met de schakelaar **3** geselecteerd (zie afb. A).

### Modus 1 (AUTO):

- Druk eenmaal op de schakelaar **3** om modus 1 te activeren. Het product schakelt over naar een modus waarin alleen de bewegingsmelder werkt. De leds branden in deze modus op vol vermogen. Het product wordt alleen ingeschakeld wanneer de bewegingsmelder een beweging in het donker detecteert. Ca. 30 seconden nadat de laatste beweging werd herkend, wordt het product uitgeschakeld.

### Modus 2 (NIGHT LIGHT + AUTO):

- Druk opnieuw op de schakelaar **3** om modus 2 te activeren. Het product laat het nachtlucht in het donker constant branden. Zodra de bewegingsmelder een beweging detecteert, schakelt het product over naar bewegingsmelder-licht waarbij de leds op vol vermogen branden.

Circa 30 seconden nadat de laatste beweging werd herkend, schakelt het product weer over naar de functie van een constant brandend nachtlucht.

### Modus 3 (50% ON/AAN):

- Druk opnieuw op de schakelaar **3** om modus 3 te activeren. Het product wordt in het donker met een lichtsterkte van 50% ingeschakeld. De bewegingsmelder is in deze modus niet actief.

### Modus 4 (OFF/UIT):

- Druk nogmaals op de schakelaar **3** om het product uit te schakelen.

## ● Reiniging en onderhoud

- Schakel het product voor het schoonmaken uit.
- Controleer het zonnepaneel **1** regelmatig om er zeker van te zijn dat het niet vervuild is.
- Houd het product in de winter vrij van sneeuw en ijs.
- Reinig het product met een pluisvrije, iets vochtig gemaakte doek en een mild reinigingsmiddel.

## ● Storingen oplossen

Storing	Oorzaak	Oplossing
Het product gaat niet aan.	De schakelaar <b>3</b> staat in de OFF-modus.	Druk op de schakelaar <b>3</b> om het product in te schakelen (zie 'Ingebruikname').
	De batterij is leeg.	Laad de batterij op.
Het lampje flinkt.	De batterij is bijna leeg.	Laad de batterij op.
De batterij is te snel leeg.	Het zonnepaneel <b>1</b> is vervuild.	Reinig het zonnepaneel <b>1</b> .
	Het zonnepaneel <b>1</b> is ongunstig afgesteld.	Stel het zonnepaneel <b>1</b> opnieuw af.



## ● Vereenvoudigde EU-conformiteitsverklaring

OWIM GmbH & Co. KG, Stiftsbergstraße 1, 74167 Neckarsulm, DUITSLAND, verklaart hiermee dat het product led-solarschijnwerper HG10702 voldoet aan de richtlijnen 2014/53/EU, 2011/65/EU en 2009/125/EU.

De volledige tekst van de EU-conformiteitsverklaring is op te vragen op het volgende internetadres: [www.owim.com](http://www.owim.com)

## ● Afvoer

De verpakking bestaat uit milieuvriendelijke grondstoffen die u via de plaatselijke recyclingcontainers kunt afvoeren.



Neem de aanduiding van de verpakkingsmaterialen voor de afvalscheiding in acht. Deze zijn gemarkeerd met de afkortingen (a) en een cijfers (b) met de volgende betekenis: 1-7: kunststoffen/20-22: papier en vezelplaten/80-98: composietmaterialen.



Informatie over de mogelijkheden om het uitgediende product na gebruik te verwijderen, verstrekt uw gemeentelijke overheid.



Gooi het afgedankte product omwille van het milieu niet weg via het huisvuil, maar geef het af bij het daarvoor bestemde depot of het gemeentelijke milieupark. Over afgifteplaatsen en hun openingstijden kunt u zich bij uw aangewezen instantie informeren.



Points de collecte sur [www.quefairemedeochets.fr](http://www.quefairemedeochets.fr)  
Privilégiez la réparation ou le don de votre appareil !

Het product, waaronder het toebehoren, en de verpakkingsmaterialen kunnen worden gerecycled en zijn

onderhevig aan een uitgebreide verantwoordelijkheid van de fabrikant. Gooi ze apart weg, overeenkomstig de aangegeven Info-tri (informatie over afvalscheiding), voor een beter afvalbeheer. Het Triman-logo geldt alleen voor Frankrijk.

Defecte of verbruikte batterijen/accu's moeten volgens de richtlijn 2006/66/EG en veranderingen daarop worden gerecycled. Geef batterijen/accu's en/of het product af bij de daarvoor bestemde verzamelstations.



## Milieuschade door foutieve verwijdering van de batterijen/accu's!

Batterijen/accu's mogen niet via het huisvuil worden weggegooid. Ze kunnen giftige zware metalen bevatten en vallen onder het chemisch afval. De chemische symbolen van de zware metalen zijn: Cd = cadmium, Hg = kwik, Pb = lood. Geef verbruikte batterijen/accu's daarom af bij een gemeentelijk inzamelpunt.

## ● Garantie

Het product werd volgens strenge kwaliteitsrichtlijnen gemaakt en voor de uitlevering zorgvuldig gecontroleerd. In geval van materiaal- of fabricagefouten hebt u tegenover de verkoper van het product wettelijke rechten. Uw wettelijke rechten worden op geen enkele manier door onze hieronder vermelde garantie beperkt.

De garantie voor dit product bedraagt 3 jaar vanaf aankoopdatum. De garantieperiode gaat in op de datum van aankoop. Bewaar het originele bewijs van aankoop op een veilige plek aangezien dit document nodig is als bewijs.

Alle beschadigingen of gebreken die reeds op het moment van aankoop aanwezig zijn, moeten meteen na het uitpakken van het product worden gemeld.

Mocht het product binnen 3 jaar na aankoopdatum een materiaal- of fabricagefout vertonen, zullen wij het - naar onze keuze - gratis voor u repareren of

vervangen. De garantieperiode wordt door een plaatsgevonden garantieverlening niet verlengd. Dit geldt ook voor vervangen en gerepareerde onderdelen.

Deze garantie vervalt als het product werd beschadigd of onjuist is gebruikt of onderhouden.

De garantie dekt materiaal- en fabricagefouten af. Deze garantie dekt geen productonderdelen die aan normale slijtage onderhevig zijn en daarom als verbruiksartikelen worden beschouwd (bv. batterijen, slangen, inktpatronen), noch dekt zij schade aan breekbare onderdelen, bv. schakelaars of onderdelen die van glas zijn gemaakt.

Bij dit product geldt de garantieperiode ook voor de oplaadbare batterij.

## ● Afwikkeling in geval van garantie

Om een snelle afhandeling van uw reclamatie te waarborgen dient u de volgende instructies in acht te nemen:

Houd bij alle vragen alstublieft de kassabon en het artikelnummer (IAN 437316\_2304) als bewijs van aankoop bij de hand.

Het artikelnummer vindt u op de typeplaat, ingegraveerd, op het titelblad van uw handleiding (linksonder) of als sticker op de achter- of onderzijde.

Wanneer er storingen in de werking of andere gebreken optreden, dient u eerst telefonisch of per e-mail contact met de onderstaande service-afdeling op te nemen.

Een als defect geregistreerd product kunt u dan samen met uw aankoopbewijs (kassabon) en vermelding van de concrete schade alsmede het tijdstip van optreden voor u franco aan het u meegedeelde servicepunt verzenden.

## ● Service

### **(NL) Service Nederland**

Tel.: 08000225537

E-Mail: [owim@lidl.nl](mailto:owim@lidl.nl)

### **(BE) Service België**

Tel.: 080071011

Tel.: 80023970 (Luxemburg)

E-Mail: [owim@lidl.be](mailto:owim@lidl.be)

# CE IP54

<b>Legenda zastosowanych piktogramów</b> .....	Strona 36
<b>Wstęp</b> .....	Strona 36
Zastosowanie zgodne z przeznaczeniem .....	Strona 36
Opis części .....	Strona 36
Dane techniczne .....	Strona 36
Zawartość .....	Strona 37
<b>Wskazówki bezpieczeństwa</b> .....	Strona 37
Ogólne wskazówki bezpieczeństwa .....	Strona 37
Wskazówki bezpieczeństwa dla baterii/akumulatorów .....	Strona 37
<b>Sposób działania</b> .....	Strona 38
<b>Ładowanie akumulatora</b> .....	Strona 38
<b>Montaż</b> .....	Strona 38
<b>Uruchomienie</b> .....	Strona 39
<b>Czyszczenie i pielęgnacja</b> .....	Strona 39
<b>Usuwanie usterek</b> .....	Strona 39
<b>Uproszczona deklaracja zgodności UE</b> .....	Strona 40
<b>Utylizacja</b> .....	Strona 40
<b>Gwarancja</b> .....	Strona 41
Sposób postępowania w przypadku naprawy gwarancyjnej .....	Strona 41
Serwis .....	Strona 42

## Legenda zastosowanych piktogramów

	Prąd stały/napięcie stałe		Znak CE potwierdza zgodność z dyrektywami UE mającymi zastosowanie do tego produktu.
	Stopień ochrony IP54 (zabezpieczenie przed kurzem i zachlapaniem)		Wskazówki bezpieczeństwa Instrukcja postępowania
	Klasa ochrony III		

## Reflektor solarny LED

### ● Wstęp

Gratulujemy Państwu zakupu nowego produktu. Tym samym zdecydowali się Państwo na zakup produktu wysokiej jakości. Instrukcja obsługi jest częścią tego produktu. Zawiera ona ważne wskazówki dotyczące bezpieczeństwa, użytkowania i utylizacji. Przed pierwszym użyciem produktu należy zapoznać się ze wszystkimi wskazówkami dotyczącymi obsługi i bezpieczeństwa. Używać produktu wyłącznie zgodnie z jego poniżej opisanym przeznaczeniem. W przypadku przekazania produktu innej osobie należy dołączyć do niego całą jego dokumentację.

### ● Zastosowanie zgodne z przeznaczeniem

Produkt ten nadaje się do stosowania na zewnątrz. Ten produkt przewidziany jest wyłącznie do użytku prywatnego, nie zaś do zastosowania komercyjnego lub innych zastosowań.

Nie nadaje się jako oświetlenie pomieszczenia w gospodarstwie domowym.

### ● Opis części

- 1 Panel słoneczny
- 2 Reflektor
- 3 Przełącznik

- 4 Uchwyt ścienny (do montażu na ścianach budynków i narożnikach)
- 5 Otwory montażowe (do narożników ścian)
- 6 Otwory montażowe (do prostych ścian)
- 7 Kołki
- 8 Śruby montażowe

### ● Dane techniczne

Akumulator litowo-jonowy:	3,7V ===, 18650 1S2P(A) 2600mAh (11NR19/66-2) (niewymienny)
Moc:	11,3 W
Klasa ochrony:	III/
Czujnik ruchu:	zakres wykrywania: 1-8 m
Stopień ochrony:	IP54 (zabezpieczenie przed kurzem i zachlapaniem)
Zalecana wysokość instalacji:	2-2,5 m
Maksymalna powierzchnia projekcji:	390 cm <sup>2</sup>
Ciężar:	ok. 550 g
Wymiary (w tym panel słoneczny i uchwyt ścienny):	19 x 19,2 x 20,5 cm
Zakres częstotliwości:	5725-5875 MHz
Maks. moc nadawcza:	<0 dBm

## ● Zawartość

Niezwłocznie po rozpakowaniu należy sprawdzić zawartość pod kątem kompletności i nienaganego stanu produktu.

- 1 reflektor solarny LED
- 1 uchwyt ścienny
- 1 zestaw montażowy (2 kołki i 2 śruby montażowe)
- 1 instrukcja montażu i obsługi

## ● Wskazówki bezpieczeństwa

### Ogólne wskazówki bezpieczeństwa

#### **OSTRZEŻENIE! NIEBEZPIECZEŃSTWO UTRATY ŻYCIA I WYPADKU DLA DZIECI!**

Nigdy nie należy pozostawiać dzieci bez nadzoru z materiałem opakowaniowym. Istnieje zagrożenie uduszeniem spowodowane przez materiał opakowaniowy. Dzieci często nie dostrzegają niebezpieczeństwa. Należy zawsze trzymać dzieci z dala od produktu.

- **ZAGROŻENIE ŻYCIA!** Podczas montażu należy pilnować, aby w pobliżu miejsca pracy nie było dzieci. W zakres dostawy wchodzi dużo śrub i innych drobnych części. Mogą one stanowić zagrożenie życia w razie ich połknięcia przez dzieci lub przedostania się do ich dróg oddechowych.
- Niniejszy produkt może być używany przez dzieci od lat 8 oraz przez osoby z obniżonymi lub znormalnymi lub brakiem doświadczenia i wiedzy, jeśli pozostają pod nadzorem lub zostały pouczony w kwestii bezpiecznego użycia produktu i rozumieją wynikające z niego zagrożenia. Dzieci nie mogą bawić się produktem. Czyszczenie i konserwacja nie mogą być wykonywane przez dzieci bez nadzoru.
- Nie używać produktu w razie wykrycia jakichkolwiek uszkodzeń.
- Wymiana diod LED jest niemożliwa.

- Jeśli diody LED przestaną działać z powodu zużycia, należy wymienić cały produkt.



### Wskazówki bezpieczeństwa dla baterii/akumulatorów

- **ZAGROŻENIE ŻYCIA!** Baterie/akumulatory należy trzymać poza zasięgiem dzieci. W przypadku połknięcia należy natychmiast udać się do lekarza!
- Połknięcie może prowadzić do oparzeń, perforacji tkanki miękkiej i śmierci. Ciężkie poparzenia mogą wystąpić w ciągu 2 godzin po połknięciu.
- **NIEBEZPIECZEŃSTWO WYBUCHU!** Baterii jednorazowego użytku nie wolno ładować ponownie. Baterii/akumulatorów nie należy zwierać i/lub otwierać. Może to doprowadzić do przegrzania, pożaru lub wybuchu.
- Nigdy nie należy wrzucać baterii/akumulatorów do ognia lub wody.
- Nigdy nie należy narażać baterii/akumulatorów na obciążenia mechaniczne.



### Ryzyko wycieku kwasu z baterii/akumulatorów

- Należy unikać ekstremalnych warunków i temperatur, które mogą oddziaływać na baterie/akumulatory, np. kaloryferów/bezpośredniego działania promieniowania słonecznego.
- Jeśli wyciekną baterie/akumulatory, należy unikać kontaktu skóry, oczu i błon śluzowych z chemikaliami! Dotknięte miejsca natychmiast przepłukać czystą wodą i udać się do lekarza!
- **ZAKŁADAĆ RĘKAWICE OCHRONNE!** Wylane lub uszkodzone baterie/akumulatory po dotknięciu skóry mogą spowodować poparzenia chemiczne. Dlatego należy w takim przypadku nakładać odpowiednie rękawice ochronne.
- Produkt posiada wbudowany akumulator, który nie może być wymieniony przez użytkownika. Rozmontowanie lub wymiana akumulatora mogą być dokonane wyłącznie przez producenta lub w jego punkcie obsługi klienta lub przez osobę o podobnych kwalifikacjach, aby zapobiec



zagrożeniom. Przy użyciu należy zwrócić uwagę na to, że produkt zawiera akumulator.

## ● Sposób działania

Gdy świeci słońce, panel słoneczny [1] przekształca światło w energię elektryczną i przechowuje ją we wbudowanym akumulatorze za pośrednictwem podłączonego reflektora [2]. W pełni naładowany akumulator może zapewnić ciągłe światło przez około 35 godzin (światło nocne). Przed pierwszym uruchomieniem akumulator musi być naładowany (zobacz rozdział „Ładowanie akumulatora”).

## ● Ładowanie akumulatora

Przy dostawie akumulator jest w pełni naładowany. Wskutek przechowywania może dojść do częściowego rozładowania akumulatora podczas uruchomienia. Z tego względu przed pierwszym uruchomieniem należy całkowicie naładować akumulator.

**Wskazówka:** w pełni naładować akumulator przed przechowywaniem. Jeśli produkt ma być przechowywany przez okres dłuższy niż 3 miesiące, należy co 3 miesiące w pełni naładować akumulator.

### Ładowanie akumulatora panelem słonecznym

□ Akumulator jest ładowany we wszystkich trybach pracy. Proszę wyłączyć produkt podczas ładowania, aby zoptymalizować początkowe ładowanie. Ustawić panel słoneczny [1] zgodnie z opisem w sekcji „Pozycjonowanie panelu słonecznego”.

**Wskazówka:** po 4 do 8 dniach przy dobrym nasłonecznieniu całkowicie rozładowany akumulator znów jest naładowany. Czas trwania procesu ładowania zależy od stanu naładowania akumulatora oraz jakości nasłonecznienia.

**Wskazówka:** w celu ochrony akumulatora produktu nie można ładować w temperaturach poniżej 0°C i powyżej 45°C.

## ● Montaż

**Wskazówka:** należy całkowicie usunąć materiał opakowania z produktu.

■ Proszę upewnić się, że wierząc nie natrafi się na przewody elektryczne, gazowe lub wodne wewnątrz ściany. Proszę użyć wiertarki do wykonania otworów w ceglanych ścianach. Zawsze przestrzegać wszystkich wskazówek bezpieczeństwa dla wiertarki zawartych w instrukcji obsługi wiertarki. Niezastosowanie się do tych instrukcji może spowodować śmierć lub obrażenia ciała w wyniku porażenia prądem.

**Wskazówka:** dostarczony materiał montażowy nadaje się do zwykłych konstrukcji z litego betonu lub muru. W przypadku innych podłoży ściennych mogą być wymagane inne materiały montażowe. W razie potrzeby należy skorzystać z porady specjalisty.

Przy wyborze miejsca montażu proszę zwrócić uwagę na następujące kwestie:

□ Upewnić się, że reflektor [2] będzie oświetlał żądany obszar. Reflektor [2] można przesuwac.

**Wskazówka:** w zależności od wysokości montażu (najlepiej 2–2,5 m), czujnik ruchu ma maksymalny zasięg wykrywania 8 m.

□ Proszę upewnić się, że reflektor [2] nie jest oświetlony przez oświetlenie uliczne w nocy. Może to ograniczać jego działanie.

**Wskazówka:** zamontować panel słoneczny [1] w taki sposób, aby był wystawiony na jak najwięcej bezpośredniego światła słonecznego. Nawet częściowe zacielenie w ciągu dnia może znacząco zakłócić proces ładowania.

### Montaż reflektora

□ Reflektor [2] można zamontować na prostej ścianie lub narożniku za pomocą uchwytu ściennego [4] (patrz rys. C).

**Wskazówka:** proszę upewnić się, że uchwyt ścienny [4] jest zamontowany we właściwym kierunku. Proszę używać strzałki ↑ zaznaczonej na uchwycie ściennym [4] jako wskazówki (rys. C).

- Gdy uchwyt ścienny [4] znajduje się w przewidzianej pozycji montażowej, proszę zaznaczyć na ścianie pozycje otworów montażowych [5] (w przypadku montażu na rogu budynku) lub otworów montażowych [6] (w przypadku montażu na prostej ścianie) (patrz rys. B i C).
- Następnie wywiercić otwory i włożyć kołki [7] (patrz rys. C). Zamocować uchwyt ścienny [4] (do montażu na prostej ścianie lub narożniku), wkładając śruby montażowe [8] przez otwory montażowe [5]/[6] i mocno je dokręcając. Sprawdzić, czy uchwyt ścienny [4] jest stabilnie zamocowany.
- Proszę nałożyć reflektor [2] na uchwyt ścienny [4] od góry (patrz rys. D). Po zamontowaniu proszę sprawdzić, czy reflektor [2] jest dobrze osadzony.

### Pozycjonowanie reflektora

- Przechylić i obrócić reflektor [2] do żądanej pozycji (patrz rys. E). Reflektor [2] można obracać w poziomie o maksymalnie 65°.

### Pozycjonowanie panelu słonecznego

- Przechylić i obrócić panel słoneczny [1] do żądanej pozycji (patrz rys. E). Panel słoneczny [1] można obracać w poziomie o maksymalnie 90°.

### Strony świata:

Optymalne jest ustawienie w kierunku południowym. Należy wybrać ustawienie raczej z lekkimi odchyleniami na zachód niż z lekkim odchyleniem na wschód.

## ● Uruchomienie

Produkt posiada cztery tryby pracy. Każdy tryb można wybrać za pomocą przełącznika [3] (patrz rys. A).

### Tryb 1 (AUTO):

- Proszę nacisnąć przełącznik [3] jeden raz, aby aktywować tryb 1. Produkt przełącza się w tryb, w którym działa tylko czujnik ruchu. W tym trybie diody LED świecą z pełną mocą. Produkt włącza się tylko wtedy, gdy czujnik ruchu wykryje ruch w ciemności. Po około 30 sekundach od wykrycia ostatniego ruchu produkt wyłączy się.

### Tryb 2 (NIGHT LIGHT + AUTO):

- Proszę ponownie nacisnąć przełącznik [3], aby aktywować tryb 2. Produkt sprawia, że lampka nocna stale świeci w ciemności. Gdy tylko czujnik ruchu wykryje ruch, produkt przełącza się na światło czujnika ruchu, a diody LED świecą z pełną mocą. Po około 30 sekundach od wykrycia ostatniego ruchu produkt przełącza się z powrotem na funkcję stale świecącej lampki nocnej.

### Tryb 3 (50% ON/WŁ.):

- Proszę ponownie nacisnąć przełącznik [3], aby aktywować tryb 3. Produkt włącza się w ciemności z jasnością 50%. Czujnik ruchu jest nieaktywny w tym trybie.

### Tryb 4 (OFF/WYŁ.):

- Ponownie nacisnąć przełącznik [3], aby wyłączyć produkt.

## ● Czyszczenie i pielęgnacja

- Przed czyszczeniem wyłączyć produkt.
- Proszę regularnie sprawdzać panel słoneczny [1], aby upewnić się, że nie jest zabrudzony.
- Produkt należy zimą chronić przez śniegiem i lodem.
- Produkt należy czyścić niestrzępiącą się, lekko wilgotną szmatką i łagodnym środkiem czyszczącym.

## ● Usuwanie usterek

Usterka	Przyczyna	Rozwiązanie
Produkt nie włącza się.	Przełącznik [3] znajduje się w trybie OFF.	Proszę nacisnąć przełącznik [3], aby włączyć produkt (patrz rozdział „Uruchomienie”).
	Akumulator jest rozładowany.	Naładować akumulator.

Usterka	Przyczyna	Rozwiązanie
Lampa miga.	Akumulator jest prawie rozładowany.	Naładować akumulator.
Akumulator rozładowuje się w krótkim czasie.	Panel słoneczny  jest zabrudzony.	Wyczyścić panel słoneczny  .
	Panel słoneczny  jest ustawiony w niekorzystnym położeniu.	Ustawić panel słoneczny  na nowo.



Informacji na temat możliwości utylizacji wyeksploatowanego produktu udziela urząd gminy lub miasta.



Z uwagi na ochronę środowiska nie wyrzucać urządzenia po zakończeniu eksploatacji do odpadów domowych, lecz prawidłowo zutylizować. Informacji o punktach zbiorczych i ich godzinach otwarcia udziela odpowiedni urząd.

## ● Uproszczona deklaracja zgodności UE

OWIM GmbH & Co. KG, Stiftsbergstraße 1, 74167 Neckarsulm, NIEMCY, niniejszym oświadczam, że produkt Reflektor solarny LED HG 10702 jest zgodny z dyrektywami 2014/53/UE, 2011/65/UE i 2009/125/UE.

Pełna treść deklaracji zgodności UE jest dostępna pod następującym adresem internetowym: [www.owim.com](http://www.owim.com)

## ● Utylizacja

Opakowanie wykonane jest z materiałów przyjaznych dla środowiska, które można przekazać do utylizacji w lokalnym punkcie przetwarzania surowców wtórnych.



Przy segregowaniu odpadów prosimy zwrócić uwagę na oznakowanie materiałów opakowaniowych, oznaczone są one skrótami (a) i numerami (b) o następującym znaczeniu: 1–7: Tworzywa sztuczne/20–22: Papier i tektura/80–98: Materiały kompozytowe.



Produkt, w tym akcesoria i materiały opakowaniowe, nadają się do recyklingu i podlegają rozszerzonej odpowiedzialności producenta. Wyrzuć je osobno, zgodnie z ilustracją przedstawiającą informacje o sortowaniu, aby zapewnić lepszą utylizację odpadów. Logo Triman jest ważne tylko dla Francji.

Uszkodzone lub zużyte baterie/akumulatory muszą być poddane recyklingowi zgodnie z dyrektywą 2006/66/WE i jej zmianami. Oddać baterie/akumulatory i/lub produkt w dostępnych punktach zbiórki.





## **Niewłaściwa utylizacja baterii/ akumulatorów stwarza zagrożenie dla środowiska naturalnego!**

Baterii/akumulatorów nie należy wyrzucać razem z odpadami domowymi. Mogą one zawierać szkodliwe metale ciężkie i należy je traktować jak odpady specjalne. Symbole chemiczne metali ciężkich są następujące: Cd = kadm, Hg = rtęć, Pb = ołów. Dlatego też zużyte baterie/akumulatory należy przekazywać do komunalnych punktów gromadzenia odpadów niebezpiecznych.

## ● **Gwarancja**

Produkt został wyprodukowany zgodnie z surowymi wytycznymi dotyczącymi jakości i dokładnie przetestowane przed dostawą. W przypadku wad materiałowych lub produkcyjnych przysługują Państwu prawa ustawowe wobec sprzedawcy produktu. Państwa prawa ustawowe nie są w żaden sposób ograniczone przez naszą gwarancję przedstawioną poniżej.

Gwarancja na ten produkt wynosi 3 lata od daty zakupu. Okres gwarancji rozpoczyna się od daty zakupu. Proszę przechowywać oryginalny rachunek w bezpiecznym miejscu, ponieważ ten dokument jest wymagany jako dowód zakupu.

Wszelkie uszkodzenia lub wady obecne już w momencie zakupu należy zgłosić niezwłocznie po rozpakowaniu produktu.

Jeżeli w ciągu 3 lat od daty zakupu produkt wykazuje wady materiałowe lub produkcyjne, to – według naszego uznania – bezpłatnie go naprawimy lub wymienimy. Okres gwarancji nie ulega przedłużeniu o przyznane roszczenie gwarancyjne. Dotyczy to również wymienionych i naprawionych części.

Niniejsza gwarancja traci ważność, jeśli produkt został uszkodzony, był niewłaściwie użytkowany lub konserwowany.

Gwarancja obejmuje wady materiałowe i produkcyjne. Niniejsza gwarancja nie obejmuje części produktu, które podlegają normalnemu zużyciu i dlatego są uważane za części zużywalne (np. baterie, węże, wkłady atramentowe), ani nie obejmuje uszkodzeń części delikatnych, np. przełączników lub części wykonanych ze szkła.

Zgodnie z Kodeksem Cywilnym art. 581 §1 wraz z wymianą urządzenia lub ważnej części czas gwarancji rozpoczyna się na nowo.

W przypadku tego produktu czas gwarancji obowiązuje również dla akumulatora.

## ● **Sposób postępowania w przypadku naprawy gwarancyjnej**

Aby zapewnić szybkie rozpatrzenie Państwa wniosku, prosimy stosować się do następujących wskazówek:

Przed skontaktowaniem się z działem serwisowym należy przygotować paragon i numer artykułu (IAN 437316\_2304) jako dowód zakupu.

Numer artykułów można znaleźć na tabliczce znamionowej, na grawerunku, na stronie tytułowej jego instrukcji (na dole po lewej stronie) lub jako naklejkę na stronie odwrotnej lub spodniej.

W razie wystąpienia błędów w działaniu lub innych wad, należy skontaktować się najpierw z wymienionym poniżej działem serwisowym telefonicznie lub pocztą elektroniczną.

Produkt uznany za uszkodzony można następnie z dołączeniem dowodu zakupu (paragonu) i podaniem, na czym polega wada i kiedy wystąpiła, przesłać bezpłatnie na podany Państwu adres serwisu.

## ● **Serwis**

**PL Serwis Polska**

Tel.: 008004911946

E-Mail: owim@lidl.pl

# CE IP54

<b>Legenda použitých piktogramů</b> .....	Strana 43
<b>Úvod</b> .....	Strana 43
Použití ke stanovenému účelu .....	Strana 43
Popis dílů .....	Strana 43
Technická data .....	Strana 43
Obsah dodávky .....	Strana 43
<b>Bezpečnostní pokyny</b> .....	Strana 44
Všeobecná bezpečnostní upozornění .....	Strana 44
Bezpečnostní pokyny pro baterie a akumulátory .....	Strana 44
<b>Funkce</b> .....	Strana 44
<b>Nabíjení akumulátoru</b> .....	Strana 44
<b>Montáž</b> .....	Strana 45
<b>Uvedení do provozu</b> .....	Strana 46
<b>Čistění a ošetřování</b> .....	Strana 46
<b>Odstranění poruch</b> .....	Strana 46
<b>Zjednodušené prohlášení o konformitě</b> .....	Strana 46
<b>Zlikvidování</b> .....	Strana 46
<b>Záruka</b> .....	Strana 47
Postup v případě uplatňování záruky .....	Strana 47
Servis .....	Strana 48

## Legenda použitých piktogramů

	Stejnoseměrný proud/stejnoseměrné napětí		Symbol CE potvrzuje shodu se směrnicemi ES, příslušnými pro daný výrobek.
	Druh ochrany IP54 (ochrana proti prachu a stříkající vodě)		Bezpečnostní pokyny Instrukce
	Třída ochrany III		

## Solární LED reflektor

### ● Úvod

Blahopřejeme Vám ke koupi nového výrobku. Rozhodli jste se pro kvalitní produkt. Návod k obsluze je součástí tohoto výrobku. Obsahuje důležité pokyny pro bezpečnost, použití a likvidaci. Před použitím výrobku se seznamte se všemi pokyny k obsluze a bezpečnostními pokyny. Používejte výrobek jen popsaným způsobem a na uvedených místech. Při předání výrobku třetí osobě předejte i všechny podklady.

### ● Použití ke stanovenému účelu

Tento výrobek je vhodný pro venkovní použití. Tento výrobek je určen jen pro soukromé používání, není určený pro komerční ani jiné použití. Výrobek je nevhodný k osvětlení místností v domácnosti.

### ● Popis dílů

- 1 Solární panel
- 2 Reflektor s LED
- 3 Volič režimů
- 4 Nástěnný držák (pro montáž na stěny a rohy budov)
- 5 Montážní otvory (pro rohy stěn)
- 6 Montážní otvory (pro rovné stěny)
- 7 Hmoždinka
- 8 Šrouby

### ● Technická data

Lithium-Iontový akumulátor:	3,7V $\equiv$ , 18650 1S2P(A), 2600mAh (11NR19/66-2) (nelze vyměnit)
Příkon:	11,3 W
Třída ochrany:	III/
Detektor pohybu:	dosah detekce: 1 – 8 m
Druh ochrany:	IP54 (ochrana proti prachu a stříkající vodě)
Doporučená výška instalace:	2 – 2,5 m
Maximální projekční plocha:	390 cm <sup>2</sup>
Váha:	cca 550 g
Rozměry (včetně solárního panelu a nástěnného držáku):	19 x 19,2 x 20,5 cm
Frekvenční pásmo:	5725–5875 MHz
Maximální vysílací výkon:	<0 dBm

### ● Obsah dodávky

Bezprostředně po vybalení zkontrolujte úplnost dodávky a stav výrobku.

- 1 reflektor s LED
- 1 nástěnný držák
- 1 montážní sada (2 hmoždinky a 2 šrouby)
- 1 návod k montáži a obsluze

## ● Bezpečnostní pokyny



### Všeobecná bezpečnostní upozornění

-  **VÝSTRAHA! NEBEZPEČÍ OHROŽENÍ ŽIVOTA A NEHODY MALÝCH I VĚTŠÍCH DĚTÍ!** Děti nenechávejte nikdy bez dozoru s obalovým materiálem. Hrozí nebezpečí udušení obalovým materiálem. Děti často podceňují nebezpečí. Uchovávejte výrobek mimo dosah dětí.
- **NEBEZPEČÍ OHROŽENÍ ŽIVOTA!** Během montáže chraňte pracoviště před dětmi. V obsahu dodávky je velké množství šroubů a jiných malých dílů. Tyto by mohly být při spolknutí nebo vdechnutí životu nebezpečné.
- Tento výrobek mohou používat děti od 8 let a osoby se sníženými fyzickými, smyslovými nebo duševními schopnostmi nebo s nedostatečnými zkušenostmi a znalostmi, pokud budou pod dohledem nebo byly poučeny o bezpečném používání výrobku a chápou nebezpečí, která z jeho používání vyplývají. Děti si nesmí s výrobkem hrát. Děti nesmí bez dohledu provádět čištění ani uživatelskou údržbu výrobku.
- Výrobek nepoužívejte, jestliže jste zjistili nějaká poškození.
- LED nelze vyměnit.
- Pokud LED na konci své životnosti již nesvítí, musí se celý výrobek vyměnit.



### Bezpečnostní pokyny pro baterie a akumulátory

- **NEBEZPEČÍ OHROŽENÍ ŽIVOTA!** Uchovávejte baterie a akumulátory mimo dosah dětí. V případě spolknutí okamžitě vyhledejte lékařskou pomoc!
- Při požití může dojít k popáleninám, perforaci měkkých tkání a úmrtí. K závažným popáleninám může dojít do 2 hodin po požití.
-  **NEBEZPEČÍ VÝBUCHU!** Nenabíjecí baterie nikdy znovu nenabíjejte. Baterie nebo akumulátory nezkratujte

ani je neotevírejte. Hrozí přehřátí, nebezpečí požáru nebo jejich prasknutí.

- Nikdy neházejte baterie nebo akumulátory do ohně ani do vody.
- Nevystavujte baterie nebo akumulátory mechanickému zatížení.

### Nebezpečí vytečení baterii/akumulátorů

- Zabraňte extrémním podmínkám a teplotám, např. na topení anebo na slunci, které mohou negativně ovlivnit funkci baterií nebo akumulátorů.
- V případě vytečení baterií/akumulátorů zabraňte kontaktu chemikálií s pokožkou, očima a sliznicemi! Omyjte ihned postižená místa dostatečným množstvím čisté vody a vyhledejte lékařskou pomoc!
-  **NOSTE OCHRANNÉ RUKAVICE!** Vyteklé i poškozené baterie nebo akumulátory mohou při kontaktu s pokožkou způsobit její poleptání. Noste proto vhodné rukavice.
- Tento výrobek má vestavěný akumulátor, který nemůže uživatel vyměnit. Demontáž nebo výměnu akumulátorů smí provádět jen výrobce, servis nebo podobně kvalifikovaná osoba, aby se předešlo možným ohrožením. Při likvidaci je třeba poukázat na to, že výrobek obsahuje akumulátory.

## ● Funkce

Při slunečním svitu přeměňuje solární panel **1** světlo na elektrickou energii a ukládá ji přes připojený reflektor s LED **2** do vestavěného akumulátoru. Plně nabitý akumulátor vydrží nepřetržitě svítit cca 35 hodin (noční světlo). Před prvním uvedením do provozu musí být akumulátor nabitý (viz kapitola „Nabíjení akumulátoru“).

## ● Nabíjení akumulátoru

Při dodávce je akumulátor úplně nabitý. Z důvodu skladování může být akumulátor při uvedení do provozu částečně vybitý. Proto akumulátor před prvním uvedením do provozu úplně nabijte.

**Poznámka:** Před uskladněním akumulátor úplně nabijte. Pokud chcete výrobek skladovat déle než 3 měsíce, pak ho každé 3 měsíce úplně nabijte.

## Nabíjení akumulátoru solárním panelem

- Akumulátor se nabíjí ve všech provozních režimech. Během nabíjení nechte výrobek vypnutý, abyste optimalizovali prvotní nabíjení. Umístěte solární panel **1** podle popisu v části „Umístění solárního panelu“.

**Poznámka:** Po 4 až 8 dnech dobrého slunečního svitu se zcela vybitý akumulátor znovu nabije. Doba nabíjení je závislá na stavu akumulátoru a kvalitě slunečního záření.

**Poznámka:** Z důvodu ochrany akumulátoru se nemá výrobek nabíjet při teplotách pod 0 °C a nad 45 °C.

## ● Montáž

**Upozornění:** Odstraňte veškerý obalový materiál z výrobku.

- Dbejte na to, abyste nevrátili do elektrického vedení, plynového nebo vodovodního potrubí ve stěně. Použijte vrtačku k vyvrtání otvorů do cihlových zdí. Dbejte vždy na všechny bezpečnostní pokyny uvedené v návodu k obsluze vrtačky. Nedodržení těchto pokynů může mít za následek smrt nebo zranění způsobená zásahem elektrického proudu.

**Poznámka:** Dodávaný montážní materiál je vhodný pro běžné masivní betonové nebo zděné stěny. Pro jiné podklady stěn mohou být zapotřebí jiné montážní materiály. V případě potřeby se obraťte na odborníka.

Při volbě místa montáže věnujte pozornost následujícímu:

- Zajistěte, aby reflektor s LED **2** osvětloval požadovaný prostor. Reflektor s **2** LED můžete přesunout.

**Poznámka:** V závislosti na výšce montáže (ideálně 2–2,5 m) má detektor pohybu maximální detekční dosah až 8 m.

- Zajistěte, aby nebyl reflektor s LED **2** v noci osvětlený pouličním osvětlením. To může ovlivnit jeho funkci.

**Poznámka:** Solární panel **1** namontujte tak, aby na něj dopadalo co nejvíce přímého slunečního světla. I částečné zastínění během dne může výrazně zhoršit proces nabíjení.

## Montáž reflektoru

- Reflektor s LED **2** lze namontovat buď na rovnou stěnu, nebo na roh pomocí nástěnného držáku **4** (viz obr. C).

**Poznámka:** Dbejte na to, abyste nástěnný držák **4** namontovali ve správném směru. Orientujte se podle šipky na nástěnném držáku **4** ↑ (obr. C).

- Když je nástěnný držák **4** v zamýšlené montážní poloze, vyznačte si na stěně místa pro vrtání pomocí montážních otvorů (pro rohy stěn) **5** nebo montážních otvorů (pro rovné stěny) **6** (viz obr. B a C).
- Potom otvory vyvrtejte a zasuňte do nich hmoždinky **7** (viz obr. C). Připevněte nástěnný držák **4** (pro montáž na rovnou stěnu nebo na roh) prostrčením šroubů **8** montážními otvory **5**/**6** a jejich pevným utažením. Zkontrolujte pevnost připevnění nástěnného držáku **4**.
- Nasadte reflektor s LED **2** shora na nástěnný držák **4** (viz obr. D). Po montáži zkontrolujte, jestli reflektor s LED **2** pevně sedí.

## Nastavení reflektoru

- Nakloňte a otočte reflektor s LED **2** do požadované polohy (viz obr. E). Reflektor s LED **2** lze horizontálně otáčet až o 65°.

## Nastavení solárního panelu

- Nakloňte a otočte solární panel **1** do požadované polohy (viz obr. E). Solární panel **1** lze horizontálně otočit až o 90°.

## Světová strana:

Optimální je nasměrování na jih. Zvolte spíše nasměrování s mírnou odchylkou na západ než s mírnou odchylkou na východ.

## ● Uvedení do provozu

Výrobek má čtyři provozní režimy. Jednotlivé režimy se volí voličem režimů **3** (viz obr. A).

### Režim 1 (AUTO):

- Jedním stisknutím voliče režimů **3** se aktivuje režim 1. Výrobek se přepne do režimu, ve kterém funguje jen detektor pohybu. V tomto režimu svítí LED na plný výkon. Výrobek se zapne jen tehdy, když detektor pohybu zaznamená pohyb ve tmě. Přibližně 30 vteřin po detekci posledního pohybu se výrobek vypne.

### Režim 2 (NOČNÍ SVĚTLO + AUTO):

- Opětovným stisknutím voliče režimů **3** se aktivuje režim 2. Výrobek nechává noční světlo ve tmě svítit nepřetržitě. Jakmile detektor pohybu zaznamená pohyb, výrobek se přepne na světlo detektoru pohybu a LED svítí na plný výkon. Přibližně 30 vteřin po detekci posledního pohybu se výrobek přepne zpět do funkce nepřetržitě svítícího nočního světla.

### Režim 3 (50% ZAP/VYP):

- Opětovným stisknutím voliče režimů **3** se aktivuje režim 3. Výrobek se ve tmě zapíná s jasem 50%. Detektor pohybu není v tomto režimu aktivní.

### Režim 4 (OFF/VYP):

- K vypnutí výrobku znovu stiskněte volič režimů **3**.

## ● Čištění a ošetřování

- Před čištěním výrobek vypněte.
- Pravidelně kontrolujte solární panel **1**, jestli není znečištěný.
- V zimě udržujte výrobek bez sněhu a ledu.
- Výrobek čistěte mírně navlhčeným hadrem, který nepouští vlákna a slabým čisticím prostředkem.

## ● Odstranění poruch

Porucha	Příčina	Řešení
Výrobek se nezapíná.	Volič režimů <b>3</b> je v režimu VYP.	Pro zapnutí výrobku stiskněte volič režimů <b>3</b> (viz kapitola "Uvedení do provozu").
	Akumulátor je vybitý.	Nabijte akumulátor.
Svítilidlo mihotá.	Akumulátor je téměř vybitý.	Nabijte akumulátor.
Akumulátor se během krátké doby vybije.	Solární panel <b>1</b> je znečištěný.	Solární panel <b>1</b> vyčistěte.
	Solární panel <b>1</b> je nepřiznivě nastavený.	Nastavte solární panel <b>1</b> .

## ● Zjednodušené prohlášení o konformitě

Firma OWIM GmbH & Co. KG, Stiftsbergstraße 1, 74167 Neckarsulm, NĚMECKO, tímto prohlašuje, že je výrobek, solární LED reflektor HG10702, vyrobený v souladu se směrnicemi 2014/53/ES, 2011/65/ES a 2009/125/ES.

Úplné znění ES prohlášení o shodě lze nalézt na následující adrese: [www.owim.com](http://www.owim.com)

## ● Zlikvidování

Obal se skládá z ekologických materiálů, které můžete zlikvidovat prostřednictvím místních sběrů recyklovatelných materiálů.



Při třídění odpadu se řiďte podle označení obalových materiálů zkratkami (a) a čísla (b), s následujícím významem: 1–7: umělé hmoty/20–22: papír a lepenka/80–98: složené látky.



O možnostech likvidace vysloužilých zařízení se informujte u správy vaší obce nebo města.



V zájmu ochrany životního prostředí vysloužilý výrobek nevyhazujte do domovního odpadu, ale předejte k odborné likvidaci. O sběrnách a jejich otevíracích hodinách se můžete informovat u příslušné správy města nebo obce.



Výrobek vč. příslušenství a obalové materiály jsou recyklovatelné a podléhají rozšířené odpovědnosti výrobce. Likvidujte je odděleně podle ilustrovaných Info-tri (informace o řízení), abyste mohli lépe nakládat s odpady. Logo Triman platí jen pro Francii.

Vadné nebo vybité baterie resp. akumulátory se musí, podle směrnice 2006/66/ES a jejich příslušných změn, recyklovat. Baterie, akumulátory i výrobek odevzdejte zpět do nabízených sběrů.



### Ekologické škody v důsledku chybné likvidace baterií/akumulátorů!

Baterie/akumulátory se nesmí zlikvidovat v domácím odpadu. Mohou obsahovat jedovaté těžké kovy a musí se zpracovávat jako zvláštní odpad. Chemické symboly těžkých kovů: Cd = kadmium, Hg = rtuť, Pb = olovo. Proto odevzdejte opotřebované baterie/akumulátory u komunální sběrně.

## ● Záruka

Výrobek byl vyroben podle přísných směrnic kvality a před dodáním pečlivě otestován. V případě materiálních nebo výrobních vad máte zákonná práva vůči prodejci výrobku. Vaše zákonná práva nejsou níže uvedenou zárukou nijak omezená.

Záruka na tento výrobek je 3 roky od data zakoupení. Záruční doba začíná dnem zakoupení. Originál dokladu o zakoupení si uschovejte na bezpečném místě, protože tento doklad je vyžadován jako doklad o koupi.

Jakékoli poškození nebo závady, které se vyskytly již v okamžiku nákupu, musí být nahlášeny ihned po vybalení výrobku.

Pokud se u výrobku během 3 let od data zakoupení projeví vada materiálu nebo výrobní vada, pak vám ho podle naší volby bezplatně opravíme nebo vyměníme. Záruční doba se po uznané reklamaci neprodlužuje. To platí také pro vyměněné a opravené díly.

Tato záruka je neplatná, pokud byl výrobek poškozený nebo nesprávně používán nebo udržovaný.

Záruka se kryje na materiálové a výrobní vady. Tato záruka se nevztahuje na díly výrobku, které jsou vystaveny běžnému opotřebení, a proto je lze považovat za spotřební díly (např. baterie, hadice, inkoustové patrony) nebo na poškození křehkých součástí, jako jsou např. spínače nebo díly, které jsou vyrobeny ze skla.

U tohoto výrobku se záruční doba vztahuje také na akumulátor.

## ● Postup v případě uplatňování záruky

Pro zajištění rychlého zpracování Vašeho případu se řiďte následujícími pokyny:

Pro všechny požadavky si připravte pokladní stvrzenku a číslo artiklu (IAN 437316\_2304) jako doklad o zakoupení.

Číslo artiklu najdete na typovém štítku, gravuře, titulní stránce návodu (vlevo dole) nebo na nálepce na zadní nebo spodní straně.

V případě poruch funkce nebo jiných závad nejdříve kontaktujte, telefonicky nebo e-mailem, v následujícím textu uvedené servisní oddělení.

Výrobek registrovaný jako vadný potom můžete s příloženým dokladem o zakoupení (pokladní stvrženkou) a údaji k závadě a kdy k ní došlo, bezplatně zaslat na adresu servisu, která Vám byla sdělena.

## ● Servis

**CZ** Servis Česká republika

Tel.: 800600632

E-Mail: [owim@lidl.cz](mailto:owim@lidl.cz)

# CE IP54



<b>Legenda použitých piktogramov</b> .....	Strana 50
<b>Úvod</b> .....	Strana 50
Používanie v súlade s určeným účelom .....	Strana 50
Popis častí .....	Strana 50
Technické údaje .....	Strana 50
Obsah dodávky .....	Strana 50
<b>Bezpečnostné upozornenia</b> .....	Strana 51
Všeobecné bezpečnostné upozornenia .....	Strana 51
Bezpečnostné upozornenia týkajúce sa batérií/akumulátorových batérií .....	Strana 51
<b>Spôsob činnosti</b> .....	Strana 52
<b>Nabíjanie akumulátorovej batérie</b> .....	Strana 52
<b>Montáž</b> .....	Strana 52
<b>Uvedenie do prevádzky</b> .....	Strana 53
<b>Čistenie a starostlivosť</b> .....	Strana 53
<b>Náprava chýb</b> .....	Strana 53
<b>Zjednodušené EÚ vyhlásenie o zhode</b> .....	Strana 54
<b>Likvidácia</b> .....	Strana 54
<b>Záruka</b> .....	Strana 54
Postup v prípade poškodenia v záruke .....	Strana 55
Servis .....	Strana 55

## Legenda použitých piktogramov

	Jednosmerný prúd/napätie		Značka CE potvrdzuje zhodu so smernicami EÚ vzťahujúcimi sa na tento výrobok.
	Druh ochrany IP54 (ochrana pred prachom a striekajúcou vodou)		Bezpečnostné upozornenia Manipulačné pokyny
	Trieda ochrany III		

## Solárny LED reflektor

- Rozperky
- Montážne skrutky

### ● Úvod

Blažujeme Vám ku kúpe Vášho nového výrobku. Rozhodli ste sa pre veľmi kvalitný výrobok. Návod na obsluhu je súčasťou tohto výrobku. Obsahuje dôležité upozornenia týkajúce sa bezpečnosti, používania a likvidácie. Skôr ako začnete výrobok používať, oboznámte sa so všetkými pokynmi k obsluhu a bezpečnosti. Výrobok používajte iba v súlade s popisom a v uvedených oblastiach používania. V prípade postúpenia výrobku ďalším osobám odovzdajte aj všetky dokumenty patriace k výrobku.

### ● Používanie v súlade s určeným účelom

Tento výrobok je vhodný na používanie v exteriéri. Tento výrobok je určený iba na súkromné používanie a nie na komerčné účely alebo iné používanie. Nevhodné na osvetlenie miestností v domácnosti.

### ● Popis častí

- Solárny panel
- Reflektor
- Spínač
- Nástenný držiak (na montáž na steny budov a do rohov)
- Montážne otvory (do rohov stien)
- Montážne otvory (pre rovné steny)

### ● Technické údaje

Li-Ion akumulátorová batéria:	3,7V $\equiv$ , 18650 1S2P(A) 2600 mAh (11NR19/66-2) (bez možnosti výmeny)
Výkon:	11,3 W
Trieda ochrany:	III/
Senzor pohybu:	dosah: 1 – 8 m
Druh ochrany:	IP54 (ochrana pred prachom a striekajúcou vodou)
Odporúčaná inštalčná výška:	2 – 2,5 m
Maximálna projekčná plocha:	390 cm <sup>2</sup>
Hmotnosť:	cca 550 g
Rozmery (vrátane solárneho panela a nástenného držiaka):	19 x 19,2 x 20,5 cm
Frekvenčný rozsah:	5725 – 5875 MHz
Max. vysielací výkon:	< 0 dBm

### ● Obsah dodávky

Bezprostredne po vybalení vždy skontrolujte úplnosť dodávky, ako aj bezchybný stav výrobku.

- 1 solárny LED reflektor
- 1 nástenný držiak
- 1 montážna súprava (2 rozperky a 2 montážne skrutky)
- 1 návod na montáž a obsluhu

## ● Bezpečnostné upozornenia



### Všeobecné bezpečnostné upozornenia

- VAROVANIE! NEBEZPEČENSTVO OHROZENIA ŽIVOTA A NEBEZPEČENSTVO NEHODY PRE MALÉ A STARŠIE DETI!**  
Nikdy nenechávajte deti bez dozoru s obalovým materiálom. Hrozí nebezpečenstvo zadusenía obalovým materiálom. Deti často podceňujú nebezpečenstvá. Držte deti vždy v bezpečnej vzdialenosti od výrobku.
- NEBEZPEČENSTVO OHROZENIA ŽIVOTA!**  
Počas montáže zabráňte prístupu detí do pracovnej oblasti. Súčasťou balenia je veľké množstvo skrutiek a iných drobných dielov. Tie môžu byť pri prehltnutí alebo vdychnutí životu nebezpečné.
- Tento výrobok môžu používať deti od 8 rokov, ako aj osoby so zníženými psychickými, senzorickými alebo mentálnymi schopnosťami, alebo s nedostatkom skúseností a vedomostí, ak sú pod dozorom alebo ak boli poučené o bezpečnom používaní výrobku a porozumeli nebezpečenstvám spojeným s jeho používaním. Deti sa s výrobkom nesmú hrať. Čistenie a údržbu nesmú vykonávať deti bez dozoru.
- Výrobok nepoužívajte, ak zistíte akékoľvek poškodenia.
- LED diódy nie je možné vymeniť.
- Ak LED diódy na konci svojej životnosti prestanú fungovať, je potrebné vymeniť celý výrobok.



## Bezpečnostné upozornenia týkajúce sa batérií/akumulátorových batérií

- NEBEZPEČENSTVO OHROZENIA ŽIVOTA!**  
Batérie/akumulátorové batérie držte mimo dosahu detí. V prípade prehltnutia okamžite vyhľadajte lekára!
- Prehltnutie môže mať za následok popáleniny, perforáciu mäkkých tkanív a smrť. Ťažké popáleniny môžu nastať do 2 hodín po prehltnutí.
- NEBEZPEČENSTVO EXPLÓZIE!**  
Nenabíjajte batérie nikdy znova nenabíjajte. Batérie/akumulátorové batérie neskratujte a/alebo neatvárajte. Následkom môže byť prehriatie, požiar alebo explózia.
- Batérie/akumulátorové batérie nikdy nehádzajte do ohňa alebo vody.
- Nevystavujte batérie/akumulátorové batérie mechanickej záťaži.

## Riziko vytečenia batérií/akumulátorových batérií

- Batérie/akumulátorové batérie nikdy nevystavujte extrémnym podmienkam a teplotám, ktoré by na ne mohli pôsobiť, napr. na vykurovacích telesách/priamom slnečnom žiarení.
- Ak batérie/akumulátorové batérie vytekli, zabráňte kontaktu pokožky, očí a slizníc s chemikáliami! Ihneď vypláchnite postihnuté miesta väčším množstvom čistej vody a okamžite vyhľadajte lekára!
- NOSTE OCHRANNÉ RUKAVICE!**  
Vytečené alebo poškodené batérie/akumulátorové batérie môžu pri kontakte s pokožkou spôsobiť poleptanie. V takom prípade preto noste vhodné ochranné rukavice.
- Tento produkt obsahuje zabudovanú akumulátorovú batériu, ktorú nemôže vymeniť používateľ. Vybratie alebo výmenu akumulátorovej batérie smie vykonať iba výrobca alebo jeho zákaznícka služba alebo osoba s podobnou kvalifikáciou, aby nedošlo k ohrozeniu. Pri likvidácii je potrebné poukázať na to, že tento produkt obsahuje akumulátorovú batériu.

## ● Spôsob činnosti

Keď svieta slnko, solárny panel [1] premieňa svetlo na elektrickú energiu a prostredníctvom pripojeného reflektora [2] ju ukladá do zabudovanej akumulátorovej batérie. Plne nabitá akumulátorová batéria dokáže nepretržite svietiť cca 35 hodín (nočné svetlo). Pred prvým uvedením do prevádzky musí byť akumulátorová batéria nabitá (pozri kapitolu „Nabíjanie akumulátorovej batérie“).

## ● Nabíjanie akumulátorovej batérie

Pri dodaní je akumulátorová batéria úplne nabitá. V dôsledku skladovania môže byť akumulátorová batéria pri uvádzaní do prevádzky čiastočne vybitá. Z tohto dôvodu akumulátorovú batériu pred uvedením do prevádzky úplne nabite.

**Poznámka:** Pred uskladnením akumulátorovú batériu úplne nabite. Ak chcete výrobok skladovať dlhšie ako 3 mesiace, akumulátorovú batériu každé 3 mesiace úplne nabite.

### Nabíjanie akumulátorovej batérie solárny panelom

□ Akumulátorová batéria sa nabíja vo všetkých prevádzkových režimoch. Počas nabíjania nechajte výrobok vypnutý, aby ste optimalizovali prvé nabíjanie. Umiestnite solárny panel [1] podľa popisu v časti „Umiestnenie solárneho panela“.

**Poznámka:** Po 4 až 8 dňoch s dostatočným slnečným žiarením je úplne vybitá akumulátorová batéria opäť nabitá. Dĺžka nabíjania závisí od stavu nabitia akumulátorovej batérie, ako aj kvality slnečného žiarenia.

**Poznámka:** Z dôvodu ochrany akumulátorovej batérie sa výrobok nemôže nabíjať pri teplotách nižších ako 0 °C a vyšších ako 45 °C.

## ● Montáž

**Poznámka:** Odstráňte celý obalový materiál z výrobku.

- Uistite sa, že ste neprevrtali elektrické, plynové alebo vodovodné potrubia v stene. Na vrtanie otvorov do tehlových stien použite vŕtačku. Vždy dodržiavajte všetky bezpečnostné pokyny pre vŕtačku uvedené v návode na obsluhu vŕtačky. Nedodržanie týchto pokynov môže viesť k smrti alebo poraneniam spôsobeným zásahom elektrickým prúdom.

**Poznámka:** Priložený montážny materiál je vhodný pre bežné pevné betónové alebo murované konštrukcie. Pre ostatné podklady stien môže byť potrebný iný montážny materiál. V prípade potreby sa poraďte s odborníkom.

Pri výbere montážneho miesta dbajte na nasledujúce:

- Zabezpečte, aby reflektor [2] osvetľoval požadovanú oblasť. Reflektor [2] môžete presúvať.

**Poznámka:** V závislosti od montážnej výšky (ideálne 2–2,5 m) má senzor pohybu maximálny dosah 8 m.

- Uistite sa, že reflektor [2] v noci nie je osvetlený pouličným osvetlením. To by mohlo ovplyvniť jeho funkčnosť.

**Poznámka:** Solárny panel [1] namontujte tak, aby naň dopadalo čo možno najviac priameho slnečného svetla. Dokonca čiastočné zatienenie počas dňa môže výrazne zhoršiť nabíjanie.

### Montáž reflektora

- Pomocou nástenného držiaka [4] možno namontovať reflektor [2] buď na rovnú stenu, alebo do rohu (pozri obr. C).

**Poznámka:** Dbajte na to, aby ste nástenný držiak [4] namontovali v správnom smere. Orientujte sa pritom šípkou ↑ vyznačenou na nástennom držiaku [4] (obr. C).

- Keď je nástenný držiak [4] v plánovanej montážnej pozícii, použitím montážnych otvorov [5] (pri montáži do rohu budovy) alebo montážnych otvorov [6] (pri montáži na rovnú stenu)

označte na stene pozície otvorov na vŕtanie (pozri obr. B a C).

- Následne vyvŕtajte otvory a vložte rozperky [7] (pozri obr. C). Upevnite nástenný držiak [4] (pri montáži na rovnú stenu alebo rohovej montáži) vložení montážnych skrutiek [8] cez montážne otvory [5]/[6] a pevne ich utiahnite. Skontrolujte pevné uchytenie nástenného držiaka [4].
- Zhora nasadte reflektor [2] na nástenný držiak [4] (pozri obr. D). Po montáži skontrolujte, či reflektor [2] pevne sedí.

### Umiestnenie reflektora

- Nakloňte a natočte reflektor [2] do preferovanej pozície (pozri obr. E). Reflektor [2] možno horizontálne otočiť až o 65°.

### Umiestnenie solárneho panela

- Nakloňte a natočte solárny panel [1] do preferovanej pozície (pozri obr. E). Solárny panel [1] možno horizontálne otočiť až o 90°.

### Svetová strana:

Optimálne je nasmerovanie na juh. Zvoľte si skôr orientáciu s miernym vychýlením na západ ako s miernym vychýlením na východ.

## ● Uvedenie do prevádzky

Výrobok disponuje štyrmi prevádzkovými režimami. Každý režim sa volí pomocou spínača [3] (pozri obr. A).

### Režim 1 (AUTO):

- Jedným stlačením spínača [3] aktivujete režim 1. Výrobok sa prepne do režimu, v ktorom funguje iba senzor pohybu. LED diódy sa v tomto režime rozsvietia na plný výkon. Výrobok sa zapne len vtedy, keď senzor pohybu zaznamená pohyb v tme. Výrobok sa vypne cca 30 sekúnd potom, ako bol zaznamenaný posledný pohyb.

### Režim 2 (NIGHT LIGHT + AUTO):

- Opätovným stlačením spínača [3] aktivujete režim 2. Výrobok necháva nočné svetlo nepretržite

svietiť v tme. Len čo senzor pohybu zaznamená pohyb, výrobok sa prepne na svetlo senzora pohybu, pričom LED diódy svietia na plný výkon. Približne 30 sekúnd po rozpoznaní posledného pohybu sa výrobok opäť prepne na funkciu nepretržité svietiaceho nočného svetla.

### Režim 3 (50% ON/ZAP):

- Opätovným stlačením spínača [3] aktivujete režim 3. Výrobok sa v tme zapne s jasom 50%. Senzor pohybu je v tomto režime neaktívny.

### Režim 4 (OFF/VYP):





- Opätovným stlačením spínača [3] výrobok vypnite.

## ● Čistenie a starostlivosť

- Pred čistením výrobok vypnite.
- Solárny panel [1] pravidelne kontrolujte, aby ste sa uistili, že nie je znečistený.
- V zime výrobok chráňte pred snehom a ľadom.
- Výrobok čistite iba jemne navlhčenou handričkou, ktorá nepušťa vlákna, a jemným čistiacim prostriedkom.

## ● Náprava chýb

Porucha	Pričina	Riešenie
Výrobok sa nezapína.	Spínač [3] je v režime OFF.	Zapnite výrobok stlačením spínača [3] (pozri časť „Uvedenie do prevádzky“).
	Akumulátorová batéria je vybitá.	Nabite akumulátorovú batériu.
Svetlo sa mihotá.	Akumulátorová batéria je takmer vybitá.	Nabite akumulátorovú batériu.

Porucha	Príčina	Riešenie
Akumulátorová batéria sa vybíja v krátkom čase.	Solárny panel  je znečistený.	Vyčistite solárny panel  .
	Solárny panel  je nesprávne orientovaný.	Solárny panel  znova vyrovnaťe.

## ● Zjednodušené EÚ vyhlásenie o zhode

Spoločnosť OWIM GmbH & Co. KG, Stiftsbergstraße 1, 74167 Neckarsulm, NEMECKO, týmto vyhlasuje, že výrobok Solárny LED reflektor HG10702 je v súlade so smernicami 2014/53/EÚ, 2011/65/EÚ a 2009/125/EÚ.

Úplné znenie EÚ vyhlásenia o zhode je k dispozícii na tejto internetovej adrese: [www.owim.com](http://www.owim.com)

## ● Likvidácia

Obal pozostáva z ekologických materiálov, ktoré môžete odovzdať na miestnych recyklačných zberných miestach.



Všimajte si prosím označenie obalových materiálov pre triedenie odpadu, sú označené skratkami (a) a číslami (b) s nasledujúcim významom: 1-7: Plasty/20-22: Papier a kartón/80-98: Spojené látky.



O možnostiach likvidácie opotrebovaného výrobku sa môžete informovať na Vašej obecnej alebo mestskej správe.



Ak výrobok doslúžil, v záujme ochrany životného prostredia ho neodhodte do domového odpadu, ale odovzdajte na odbornú likvidáciu. Informácie o zberných miestach a ich otváracích hodinách získate na Vašej príslušnej správe.

Výrobok vr. príslušenstva a obalové materiály sú recyklovateľné a podliehajú rozšírenej zodpovednosti výrobcu. Pre lepšie spracovanie odpadu ich zlikvidujte oddelene podľa obrázkov Info-tri (informácie o triedení). Triman-Logo platí iba pre Francúzsko.



Výrobok vr. príslušenstva a obalové materiály sú recyklovateľné a podliehajú rozšírenej zodpovednosti výrobcu. Pre lepšie spracovanie odpadu ich zlikvidujte oddelene podľa obrázkov Info-tri (informácie o triedení). Triman-Logo platí iba pre Francúzsko.

Defektné alebo použité batérie/akumulátorové batérie musia byť odovzdané na recykláciu podľa smernice 2006/66/ES a jej zmien. Batérie/akumulátorové batérie a/alebo výrobok odovzdajte prostredníctvom dostupných zberných stredísk.



## Nesprávna likvidácia batérií/akumulátorových batérií ničí životné prostredie!

Batérie/akumulátorové batérie sa nesmú likvidovať spolu s domovým odpadom. Môžu obsahovať jedovaté ťažké kovy a je potrebné zaobchádzať s nimi ako s nebezpečným odpadom. Chemické značky ťažkých kovov sú nasledovné: Cd = kadmium, Hg = ortuť, Pb = olovo. Opatrebované batérie/akumulátorové batérie preto odovzdajte v komunálnej zberni.

## ● Záruka

Výrobok bol starostlivo vyrobený v súlade s prísnyimi smernicami kvality a pred dodaním dôkladne otestovaný. V prípade materiálových alebo výrobných chýb máte zákonné práva voči predajcovi výrobku. Vaše zákonné práva nie sú žiadnym spôsobom obmedzené našou zárukou uvedenou nižšie.

Záruka na tento výrobok je 3 roky od dátumu nákupu. Záručná doba začína plynúť dátumom kúpy. Originál dokladu o kúpe si uschovajte na bezpečnom mieste, pretože tento doklad je potrebný ako dôkaz o kúpe. Akékoľvek poškodenie alebo nedostatky prítomné už v čase nákupu je potrebné nahlásiť ihneď po vybalení výrobku.

Ak sa v priebehu 3 rokov od dátumu zakúpenia preukáže, že výrobok vykazuje chyby materiálu alebo spracovania, podľa vlastného uváženia Vám ho bezplatne opravíme alebo vymeníme. Záručná doba sa na základe poskytnutej záručnej reklamácie nepredlžuje. To platí aj pre vymenené alebo opravené diely.

Táto záruka je neplatná, ak bol výrobok poškodený alebo nesprávne používaný alebo udržiavaný.

Záruka sa vzťahuje na chyby materiálu a výrobné chyby. Táto záruka sa nevzťahuje na časti výrobku, ktoré podliehajú bežnému opotrebovaniu, a preto sa považujú za opotrebovateľné diely (napr. batérie, hadice, atramentové kazety), ani na poškodenie krehkých častí, napr. spínačov alebo častí zo skla.

Pri tomto výrobku sa záručná doba vzťahuje aj na akumulátorovú batériu.

## ● Postup v prípade poškodenia v záruke

Pre zaručenie rýchleho spracovania Vašej požiadavky dodržte prosím nasledujúce pokyny:

Pre všetky otázky majte pripravený pokladničný doklad a číslo výrobku (IAN 437316\_2304) ako dôkaz o kúpe.

Číslo výrobku nájdete na typovom štítku, gravúre, na prednej strane Vášho návodu (dole vľavo) alebo ko nálepku na zadnej alebo spodnej strane.

Ak sa vyskytnú funkčné poruchy alebo iné nedostatky, najskôr telefonicky alebo e-mailom kontaktujte následne uvedené servisné oddelenie.

Produkt označený ako defektný potom môžete s priloženým dokladom o kúpe (pokladničný lístok)

a uvedením, v čom spočíva nedostatok a kedy sa vyskytol, bezplatne odoslať na Vám oznámenú adresu servisného pracoviska.

## ● Servis

 **Servis Slovensko**

Tel.: 0800 008 158





E-pošta: owim@lidl.sk

# CE IP54

<b>Legenda de pictogramas utilizados</b> .....	Página 57
<b>Introducción</b> .....	Página 57
Especificaciones de uso .....	Página 57
Descripción de los componentes .....	Página 57
Características técnicas .....	Página 57
Volumen de suministro .....	Página 58
<b>Indicaciones de seguridad</b> .....	Página 58
Indicaciones generales de seguridad .....	Página 58
Indicaciones de seguridad sobre las pilas/baterías .....	Página 58
<b>Funcionamiento</b> .....	Página 59
<b>Cargar la batería</b> .....	Página 59
<b>Montaje</b> .....	Página 59
<b>Puesta en funcionamiento</b> .....	Página 60
<b>Limpieza y cuidado</b> .....	Página 60
<b>Solución de problemas</b> .....	Página 60
<b>Declaración de conformidad UE simplificada</b> .....	Página 61
<b>Eliminación</b> .....	Página 61
<b>Garantía</b> .....	Página 61
Tramitación de la garantía .....	Página 62
Asistencia .....	Página 62



## Leyenda de pictogramas utilizados

	Corriente/tensión continua		El marcado CE atestigua la conformidad con las normativas de la UE aplicables al producto.
	Tipo de protección IP54 (protección contra polvo y salpicaduras de agua)		Indicaciones de seguridad Instrucciones de uso
	Clase de protección III		

## Foco solar led

### ● Introducción

Enhorabuena por la adquisición de su nuevo producto. Ha optado por un producto de alta calidad. El manual de instrucciones forma parte de este producto. Contiene importantes indicaciones sobre seguridad, uso y eliminación. Antes de usar el producto, familiarícese con todas las indicaciones de manejo y de seguridad. Utilice el producto únicamente como se describe a continuación y para las aplicaciones indicadas. Adjunte igualmente toda la documentación en caso de entregar el producto a terceros.

### ● Especificaciones de uso

Este producto es adecuado para su uso en espacios exteriores. Este producto está diseñado únicamente para uso privado y no para uso comercial ni cualquier otra aplicación. No apto para la iluminación de espacios domésticos.

### ● Descripción de los componentes

- 1 Panel solar
- 2 Foco
- 3 Interruptor
- 4 Soporte de pared (para montaje en paredes y esquinas de edificios)
- 5 Orificios de montaje (para esquinas)

- 6 Orificios de montaje (para paredes rectas)
- 7 Taco
- 8 Tornillos de montaje

### ● Características técnicas

Batería de iones de litio:	3,7V $\equiv$ , 18650 1S2P(A) 2600mAh (11NR19/66-2) (no reemplazable)
Potencia:	11,3 W
Clase de protección:	III/ $\triangle$
Sensor de movimiento:	alcance: 1-8 m
Tipo de protección:	IP54 (protección contra polvo y salpicaduras de agua)
Altura de instalación recomendada:	2-2,5 m
Superficie máxima de proyección:	390 cm <sup>2</sup>
Peso:	aprox. 550 g
Dimensiones (incluyendo panel solar y soporte de pared):	19 x 19,2 x 20,5 cm
Rango de frecuencia:	5725-5875 MHz
Potencia de transmisión máx.:	<0 dBm

## ● Volumen de suministro

Compruebe siempre inmediatamente después de desembalar el producto que contiene todas las piezas indicadas y que se encuentra en perfecto estado.

- 1 foco solar LED
- 1 soporte de pared
- 1 set de montaje (2 tacos y 2 tornillos de montaje)
- 1 manual de instrucciones de montaje y manejo

## ● Indicaciones de seguridad



### Indicaciones generales de seguridad



#### **¡ADVERTENCIA! ¡PELIGRO DE MUERTE Y DE ACCIDENTE PARA BEBÉS Y NIÑOS!**

No permita que los niños jueguen con el material de embalaje sin supervisión. Existe peligro de asfixia por el material de embalaje. A menudo los niños no son conscientes de los peligros. Mantenga siempre el producto fuera del alcance de los niños.

- **¡PELIGRO DE MUERTE!** Mantenga a los niños alejados de la zona de trabajo durante el montaje. En el volumen de suministro se incluye una gran cantidad de tornillos pequeños y piezas pequeñas. Estos podrían ser ingeridos o inhalados, lo cual podría resultar mortal.
- Este producto puede ser utilizado por niños mayores de 8 años, así como por personas con capacidades físicas, sensoriales o mentales reducidas o con falta de experiencia y/o conocimientos, siempre y cuando se les haya enseñado cómo utilizar el producto de forma segura y hayan comprendido los peligros derivados de su uso. No deje que los niños jueguen con el producto. Las tareas de limpieza y mantenimiento no pueden ser efectuadas por niños sin la supervisión de un adulto.
- Nunca utilice el producto si detecta algún tipo de daño.
- Las bombillas LED no son reemplazables.

- Si las bombillas LED llegan al final de su vida útil, deberá reemplazar todo el producto.



### Indicaciones de seguridad sobre las pilas/baterías

- **¡PELIGRO DE MUERTE!** Mantenga las pilas/baterías fuera del alcance de los niños. ¡En caso de ingestión, acuda inmediatamente a un médico!
- La ingestión puede provocar quemaduras, perforaciones de tejidos blandos y la muerte. Las quemaduras graves pueden aparecer pasadas 2 horas tras la ingestión.
- **¡PELIGRO DE EXPLOSIÓN!** No recargue nunca pilas no recargables. No ponga las pilas/baterías en cortocircuito ni tampoco las abra. Estas podrían recalentarse, explotar o provocar un incendio.
- Nunca arroje pilas/baterías al fuego o al agua.
- No aplique cargas mecánicas sobre las pilas/baterías.



### Riesgo de sulfatación de las pilas/baterías

- Evite condiciones y temperaturas extremas que puedan influir en el funcionamiento de las pilas/baterías, por ejemplo, acercarlas a un radiador o exponerlas directamente a la luz solar.
- ¡Si las pilas/baterías se sulfatan, evite el contacto de la piel, los ojos y las mucosas con los productos químicos! ¡En caso de entrar en contacto con el ácido, lave inmediatamente la zona afectada con abundante agua y busque atención médica!
- **¡UTILICE GUANTES DE SEGURIDAD!** Las pilas/baterías sulfatadas o dañadas pueden provocar abrasiones al entrar en contacto con la piel. Por tanto, es imprescindible el uso de guantes de protección en estos casos.
- Este producto dispone de una batería incorporada que no puede ser reemplazada por el usuario. El desmontaje o sustitución de la batería deberá ser realizado por el fabricante, el servicio técnico u otra persona cualificada, evitando así cualquier peligro. A la hora de desechar el producto hay que tener en cuenta que este contiene una batería.



## ● Funcionamiento

El panel solar [1] convierte la radiación solar de la luz en energía eléctrica, almacenándola a través del foco [2] conectado en el acumulador integrado.

Una batería completamente cargada proporciona aprox. 35 horas de luz continua (luz nocturna). La batería debe encontrarse cargada antes de la primera puesta en funcionamiento (ver «Cargar la batería»).

## ● Cargar la batería

La batería se entrega totalmente cargada. La batería puede sufrir una descarga parcial durante el almacenamiento. Por este motivo, recargue la batería completamente antes de la primera puesta en funcionamiento.

**Nota:** cargue la batería completamente antes de guardarla. Si desea almacenar el producto durante más de 3 meses, cargue la batería completamente cada 3 meses.

### **Cargar la batería con el panel solar**

- La batería se carga en todos los modos de funcionamiento. Para optimizar la primera carga, apague el producto durante el proceso de carga. Coloque el panel solar [1] como se describe en el apartado «Colocar el panel solar».

**Nota:** Una batería completamente descargada se recarga de nuevo al cabo de 4 a 8 días con buenas condiciones de radiación solar. La duración de la operación de carga depende del estado de carga de la batería, así como de la calidad de la radiación solar.

**Nota:** para proteger la batería, el producto no puede cargarse con temperaturas inferiores a 0 °C y superiores a 45 °C.

## ● Montaje

**Nota:** retire completamente el material de embalaje del producto.

- Asegúrese de no perforar conductos de agua, gas o corriente eléctrica que estén en la pared. Utilice un taladro para perforar los agujeros en muros de ladrillo. Tenga en cuenta todas las indicaciones de seguridad del taladro recogidas en el manual de instrucciones del taladro. El incumplimiento de estas indicaciones puede provocar la muerte o lesiones por descarga eléctrica.

**Nota:** el material de montaje suministrado sirve para paredes normales de hormigón macizo o mamposería. Es posible que se requieran otros materiales de montaje para otros tipos de paredes. En caso necesario, déjese aconsejar por un especialista.

Al elegir el lugar de montaje, tenga en cuenta lo siguiente:

- Asegúrese de que el foco [2] ilumina la zona deseada. Puede mover el foco [2].  
**Nota:** según la altura de montaje (idealmente 2-2,5 m) el sensor de movimiento tiene un alcance máximo de 8 m.
- Asegúrese de que el foco [2] no recibe luz de las farolas de la calle por la noche. Esto puede afectar a su funcionamiento.  
**Nota:** Coloque el panel solar [1] de forma que reciba la mayor cantidad posible de luz solar directa. Incluso una exposición parcial a la sombra durante el día puede afectar considerablemente al proceso de carga.

### **Montaje del foco**

- El foco [2] puede instalarse con el soporte de pared [4] tanto en una pared recta como en una esquina (ver fig. C).  
**Nota:** Asegúrese de colocar el soporte de pared [4] en la dirección correcta. Utilice como orientación la flecha ↑ marcada en el soporte de pared [4] (fig. C).
- Cuando el soporte de pared [4] se encuentre en la posición de montaje prevista, marque las posiciones de los orificios de perforación en la pared utilizando los orificios de montaje [5] (para montaje en esquinas) o los orificios de montaje [6] (para montaje en pared recta) (ver fig. B y C).

- Realice los orificios y coloque después los tacos **7** (ver fig. C). Fije el soporte de pared **4** (en pared recta o en esquina) introduciendo y atornillando los tornillos de montaje **8** en los orificios de montaje **5**/**6**. Compruebe el firme asiento del soporte de pared **4**.
- Introduzca el foco **2** desde arriba en el soporte para pared **4** (ver fig. D). Tras el montaje, compruebe que el foco **2** esté firmemente colocado.

### Colocar el foco

- Incline y gire el foco **2** en la posición deseada (ver fig. E). El foco **2** se puede girar hasta 65° en horizontal.

### Colocar el panel solar

- Incline y gire el panel solar **1** hasta la posición deseada (ver fig. E). El panel solar **1** se puede girar hasta 90° en horizontal.

### Orientación:

La orientación óptima es hacia el sur. Elija preferentemente una orientación con una ligera desviación hacia el oeste en lugar de una ligera desviación hacia el este.

## ● Puesta en funcionamiento

El producto dispone de cuatro modos de funcionamiento. Cada uno de los modos se selecciona a través del interruptor **3** (ver fig. A).

### Modo 1 (AUTO):

- Presione el interruptor **3** una vez para activar el modo 1. El producto se activa en un modo en el que solo funciona el sensor de movimiento. En este modo, los LED se iluminan a máxima potencia. El producto solo se enciende cuando el sensor de movimiento detecta un movimiento en la oscuridad. Aprox. 30 segundos después de detectar el último movimiento, el producto se apaga.

### Modo 2 (NIGHT LIGHT + AUTO):

- Vuelva a presionar el interruptor **3** para activar el modo 2. El producto activa la luz nocturna

constantemente en la oscuridad. En cuanto el sensor de movimiento detecta un movimiento, el producto cambia a luz de sensor de movimiento y los LED iluminan a máxima potencia. Aprox. 30 segundos después del último movimiento detectado, el producto vuelve a la función de luz nocturna constantemente encendida.

### Modo 3 (50% ON/ENCENDIDO):

- Vuelva a presionar el interruptor **3** para activar el modo 3. El producto se enciende en la oscuridad con una luminosidad del 50%. El sensor de movimiento queda inactivo en este modo.

### Modo 4 (OFF/APAGADO):





- Vuelva a pulsar el interruptor **3** para apagar el producto.

## ● Limpieza y cuidado

- Apague el producto antes de limpiarlo.
- Revise regularmente el panel solar **1** para asegurarse de que no esté sucio.
- En invierno, mantenga el producto sin nieve ni hielo.
- Limpie el producto con un paño sin pelusas, ligeramente humedecido y con un detergente suave.

## ● Solución de problemas

Problema	Causa	Solución
El producto no se enciende.	El interruptor <b>3</b> se encuentra en modo OFF.	Pulse el interruptor <b>3</b> para encender el producto (ver apartado «Puesta en funcionamiento»).
	La batería está descargada.	Cargue la batería.
La lámpara parpadea.	La batería está casi agotada.	Cargue la batería.

Problema	Causa	Solución
La batería se descarga muy rápidamente.	El panel solar  está sucio.	Limpie el panel solar  .
	El panel solar  no está bien orientado.	Oriente de nuevo el panel solar  .

## ● Declaración de conformidad UE simplificada

Por la presente, OWIM GmbH & Co. KG, Stiftsbergstraße 1, 74167 Neckarsulm, ALEMANIA, declara que el producto foco solar LED HG10702 cumple con las normativas 2014/53/UE, 2011/65/UE y 2009/125/UE.

Podrá acceder al texto completo de la declaración de conformidad de la Unión Europea en la siguiente dirección de Internet: [www.owim.com](http://www.owim.com)

## ● Eliminación

El embalaje está compuesto por materiales no contaminantes que pueden ser desechados en el centro de reciclaje local.



Tenga en cuenta el distintivo del embalaje para la separación de residuos. Está compuesto por abreviaturas (a) y números (b) que significan lo siguiente: 1-7: plásticos/20-22: papel y cartón/80-98: materiales compuestos.



Para obtener información sobre las posibilidades de desecho del producto al final de su vida útil, acuda a la administración de su comunidad o ciudad.



Para proteger el medio ambiente no tire el producto junto con la basura doméstica cuando ya no le sea útil. Deséchelo

en un contenedor de reciclaje. Diríjase a la administración competente para obtener información sobre los puntos de recogida de residuos y sus horarios.



El producto, incluidos los accesorios, y el material de embalaje son reciclables y están sujetos a la responsabilidad extendida del fabricante. Deséchelos por separado siguiendo la información ilustrada de recogida selectiva para un mejor tratamiento de los residuos. El logotipo Triman se aplica solo para Francia.

Las pilas/baterías defectuosas o usadas deben ser recicladas según lo indicado en la directiva 2006/66/CE y en sus modificaciones. Recicle las pilas/baterías y/o el producto en los puntos de recogida adecuados.



## ¡Daños en el medio ambiente por un reciclaje indebido de las pilas/baterías!

Las pilas/baterías no deben eliminarse junto con los residuos domésticos. Estas pueden contener metales pesados tóxicos que deben tratarse conforme a la normativa aplicable a los residuos especiales. Los símbolos químicos de los metales pesados son: Cd = cadmio, Hg = mercurio, Pb = plomo. Las pilas/baterías deben reciclarse en un punto de recolección específico para ello.

## ● Garantía

El producto ha sido fabricado según normas de calidad exigentes y ha sido probado minuciosamente antes de la entrega. En caso de fallos de material o de fabricación, dispone de derechos legales frente al vendedor del producto. Nuestra garantía mencionada a continuación no restringe sus derechos legales de ningún modo.

La garantía para este producto es de 3 años a partir de la fecha de compra. La garantía empieza el día de la fecha de compra. Conserve el justificante de compra original en un lugar seguro, ya que este documento es necesario para demostrar la compra.

Todos los daños o defectos ya presente en el momento de la compra deben informarse inmediatamente tras desembalar el producto.

Si el producto presenta defectos de material o fabricación en los 3 años a partir de la fecha de compra, lo repararemos o sustituiremos, según nuestra elección, gratuitamente para usted. El período de garantía no se extiende por una reclamación de garantía aprobada. Esto también es aplicable a las piezas sustituidas y reparadas.

La garantía pierde su validez si el producto se daña o se utiliza o mantiene de forma inadecuada.

La garantía cubre defectos de material y fabricación. Esta garantía no cubre las piezas del producto sujetas a un uso y desgaste normal y, por lo tanto, consideradas piezas de desgaste (por ej. pilas, mangueras, cartuchos de tinta) ni los daños a las piezas frágiles, por ej. interruptores o piezas de cristal.

En este producto, el periodo de garantía también se aplica a la batería.

## ● Tramitación de la garantía

Para garantizar una rápida tramitación de su consulta, tenga en cuenta las siguientes indicaciones:

Para realizar cualquier consulta, tenga a mano el recibo y el número de artículo (IAN 437316\_2304) como justificante de compra.

Encontrará el número de artículo en una inscripción de la placa identificativa, en la portada de las instrucciones (abajo a la izquierda) o en una pegatina en la parte posterior o inferior.

Si el producto fallase o presentase algún defecto, póngase primero en contacto con el departamento de asistencia indicado, ya sea por teléfono o correo electrónico.

Puede enviarnos el producto defectuoso libre de franqueo adjuntando el recibo de compra (tícket de compra) e indicando dónde está y cuándo ha ocurrido el fallo a la dirección de asistencia que le indicamos.

## ● Asistencia

### ES Asistencia en España





Tel.: 900984948

E-Mail: [owim@lidl.es](mailto:owim@lidl.es)

# CE IP54

<b>Forklaring af de anvendte piktogrammer</b> .....	Side 64
<b>Indledning</b> .....	Side 64
Formålsbestemt anvendelse .....	Side 64
Beskrivelse af de enkelte dele .....	Side 64
Tekniske data .....	Side 64
Leverede dele .....	Side 64
<b>Sikkerhedsanvisninger</b> .....	Side 65
Generelle sikkerhedsanvisninger .....	Side 65
Sikkerhedshenvisninger for batterier/akkuer .....	Side 65
<b>Funktionsmåde</b> .....	Side 65
<b>Opladning af batteri</b> .....	Side 65
<b>Montering</b> .....	Side 66
<b>Ibrugtagning</b> .....	Side 66
<b>Rengøring og pleje</b> .....	Side 67
<b>Fejlretning</b> .....	Side 67
<b>Forenklet EU-konformitetserklæring</b> .....	Side 67
<b>Bortskaffelse</b> .....	Side 67
<b>Garanti</b> .....	Side 68
Afvikling af garantisager .....	Side 68
Service .....	Side 69

## Forklaring af de anvendte piktogrammer

	Jævnstrøm/-spænding		CE-mærket bekræfter overensstemmelsen med de for produktet relevante EU-direktiver.
	Beskyttelsestype IP54 (støv- og sprøjtevandsbeskyttet)		Sikkerhedsanvisninger Handlingsanvisninger
	Beskyttelsesklasse III		

## LED projektør med solcellemodul

### ● Indledning

Hjerteligt tillykke med købet af deres nye produkt. Du har besluttet dig for et produkt af høj kvalitet. Brugervejledningen er en del af dette produkt. Den indeholder vigtige informationer om sikkerhed, brug og bortskaffelse. Gør dig inden ibrugtagning af produktet fortrolig med alle betjenings- og sikkerhedsanvisninger. Benyt kun produktet som beskrevet og til de oplyste formål. Videregiv alle papirer, hvis du giver produktet videre til tredjemand.

### ● Formålsbestemt anvendelse

Dette produkt er egnet til udendørs brug. Dette produkt er kun beregnet til privat brug og ikke til erhvervs-mæssig anvendelse eller andre former for anvendelser. Ikke egnet som rumbelysning i hjemmet.

### ● Beskrivelse af de enkelte dele

- 1 Solpanel
- 2 Spot
- 3 Kontakt
- 4 Vægholder (til montering på bygningsvægge og hjørner)
- 5 Monteringshuller (til væghjørner)
- 6 Monteringshuller (til lige vægge)
- 7 Dyvel
- 8 Monteringsskruer

### ● Tekniske data

Li-ion-batteri:	3,7V $\equiv$ , 18650 1S2P(A) 2600mAh (11NR19/66-2) (kan ikke udskiftes)
Ydelse:	11,3 W
Beskyttelsesklasse:	III/ $\diamond$
Bevægelsessensor:	registreringsområde: 1 – 8 m
Beskyttelsestype:	IP54 (støv- og sprøjtevandsbeskyttet)
Anbefalet installationshøjde:	2–2,5 m
Maksimal projektiionsflade:	390 cm <sup>2</sup>
Vægt:	ca. 550 g
Mål (med solpanel og vægholder):	19 x 19,2 x 20,5 cm
Frekvensområde:	5725 MHz - 5875 MHz
Maks. sendeeffekt:	<0 dBm

### ● Leverede dele

Kontroller altid umiddelbart efter udpakningen, at leveringsomfanget er fuldstændigt, og at produktet er i en fejlfri stand.

- 1 LED-spot
- 1 vægholder
- 1 monterings sæt (2 dyvler og 2 monterings skruer)
- 1 monterings- og betjeningsvejledning



## ● Sikkerhedsanvisninger



### Generelle sikkerhedsanvisninger

-  **ADVARSEL! LIVS- OG ULYKKEFARE FOR SMÅBØRN OG BØRN!** Børn må aldrig være uden opsyn med emballagen. Emballagen udgør en fare for kvælning. Børn undervurderer ofte farerne. Hold altid børn på afstand af produktet.
- **LIVSFARE!** Hold børn på afstand af arbejdsområdet under monteringen. Leveringen indeholder et stort antal skruer og andre smådele. Disse kan blive livsfarlige hvis de bliver slugt eller inhaleret.
- Dette produkt kan benyttes af børn fra 8-årsalderen samt af personer med nedsatte fysiske, sensoriske eller mentale evner eller manglende erfaring og viden, forudsat at de er under opsyn eller er blevet instrueret i en sikker brug af produktet og forstår de deraf følgende farer. Børn må ikke lege med produktet. Rengøring og brugervedligeholdelse må ikke foretages af børn uden opsyn.
- Anvend ikke produktet, hvis du konstaterer nogle beskadigelser.
- LED'erne kan ikke udskiftes.
- Hvis LED'erne er udtjente i slutningen af deres levetid, skal hele produktet erstattes.



### Sikkerhedshenvisninger for batterier/akkuer

- **LIVSFARE!** Hold batterier/akkuer udenfor børns rækkevidde. Opsøg i tilfælde af slugning straks lægehjælp!
- Indtagelse kan forårsage forbrændinger, perforering af blødt væv og døden. Alvorlige forbrændinger kan forekomme inden for 2 timer efter indtagelse.
-  **EKSPLOSIONSFARE!** Genoplad aldrig ikkeopladelige batterier igen. Kortslut ikke batterier/akkuer og/eller

åben disse ikke. Der kan opstå overophedning, brandfare eller eksplosion.

- Smid batterier/akkuer aldrig i ild eller vand.
- Udsæt batterier/akkuer ikke for mekanisk belastning.

### Risiko for udsivning fra batteriene/akkuerne

- Undgå ekstreme betingelser og temperaturer, som kan påvirke batterier/akkuer, f.eks. varmelegemer/direkte sollys.
- Hvis batterier/akkuer er lækket, skal du undgå at få kemikalierne på huden, i øjnene og i slimhinderne! Skyl de berørte steder med det samme med klart vand og opsøg en læge!

-  **BÆR BESKYTTELSESHANDSKER!** Udløbne eller beskadigede batterier/akkuer kan forårsage ætsninger ved berøring med huden. Bær i dette tilfælde derfor egnede beskyttelseshandsker.
- Dette produkt har et indbygget genopladeligt batteri, som ikke kan udskiftes af brugeren. Udbygningen eller udskiftningen af det genopladelige batteri, må kun foretages af producenten eller dennes kundeservice eller en lignende kvalificeret person, for at undgå farer. Ved bortskaffelse skal der gøres opmærksom på, at dette produkt indeholder et genopladeligt batteri.

## ● Funktionsmåde

Solpanelet **1** omdanner sollyset til elektrisk energi og lagrer energien i det indbyggede batteri via den tilsluttede spot **2**. Et fuldt opladet batteri kan afgive ca. 35 timers konstant lys (natlys). Før første ibrugtagning skal batteriet være opladet (se kapitlet "Opladning af batteri").

## ● Opladning af batteri

Ved levering er batteriet fuldstændig opladet. Batteriet kan som følge af opbevaringen være delvist afladet ved ibrugtagningen. Oplad derfor batteriet fuldstændig inden den første ibrugtagning.

**Bemærk:** Oplad batteriet helt inden opbevaring. Hvis du ønsker at opbevare batteriet i mere end 3 måneder, skal batteriet lades helt op hver 3. måned.

## Opladning af batteri med solpanel

- Batteriet oplades i alle driftstilstande. Lad produktet være slukket under opladningen, for at optimere den første opladning. Anbring solpanelet **1** som vist i afsnit "Positionering af solpanel".

**Bemærk:** Efter 4 til 8 dage med meget sollys er det fuldt afladede batteri ladet helt op igen. Opladningstiden afhænger af batteriets ladetilstand og kvaliteten af sollyset.

**Bemærk:** Af hensyn til batteriets beskyttelse kan produktet ikke oplades ved temperaturer under 0 °C og over 45 °C.

## ● Montering

**Bemærk:** Fjern al emballage fra produktet.

- Sørg for ikke at bore i el-, gas- eller vandledninger i væggen. Anvend en boremaskine for at bore huller i murstensvægge. Følg altid alle sikkerhedsanvisningerne i boremaskinens betjeningsvejledning. Manglende overholdelse af anvisningerne kan føre til døden eller alvorlige kvæstelser gennem elektrisk stød.

**Bemærk:** Det medfølgende monteringsmateriale er egnet til normale betonvægge eller murværk. Til andre vægtyper kan det være nødvendigt at bruge andre monteringsmaterialer. Rådfør dig ved behov med en specialist.

Vær opmærksom på følgende forhold ved valget af monteringsstedet:

- Sørg for, at spotten **2** oplyser det ønskede område. Du kan justere spotten **2**.  
**Bemærk:** Alt efter monteringshøjden (ideelt 2–2,5 m) har bevægelsessensoren et registreringsområde på 8 m.
- Sørg for, at spotten **2** ikke belyses af gadebelysningen om natten. Dette kan påvirke funktionen.  
**Bemærk:** Sørg for at solpanelet **1** monteres, så det er udsat for så meget direkte sollys som

muligt. Selv delvis skygge om dagen kan forringe opladningen i betydelig grad.

## Montering af spot

- Spotten **2** kan ved hjælp af vægholderen **4** enten monteres på en lige væg eller på et hjørne (se afbildning C).  
**Bemærk:** Vær opmærksom på, at vægholderen **4** monteres i den rigtige retning. Brug pilen ↑ på vægholderen **4** (afbildning C) som reference.
- Hvis vægholderen **4** er i den påtænkte monteringsposition, skal du markere positionen af borehullerne på væggen, ved enten at bruge monteringshullerne **5** (til montering på et bushjørne) eller monteringshullerne **6** (til montering på en lige væg) (se afbildning B og C).
- Bør hullerne og sæt dyvlerne **7** i (se afbildning C). Fastgør vægholderen **4** (ved lige væg og hjørnemontering) ved at sætte monteringskruerne **8** gennem monteringshullerne **5/6** og spænde dem fast. Kontroller om vægholderen **4** sidder fast.
- Sæt spotten **2** ovenfra på vægholderen **4** (se afbildning D). Kontroller efter monteringen, om spotten **2** sidder fast.

## Justering af spot

- Vip og drej spotten **2** i den ønskede position (se afbildning E). Spotten **2** kan drejes vandret op til 65°.

## Positionering af solpanel

- Vip og drej solpanelet **1** i den ønskede position (se afbildning E). Solpanelet **1** kan drejes vandret op til 90°.

## Retning:

Det er optimalt med en sydvendt retning. Vælg hellere en retning, der afviger lidt mod vest end mod øst.

## ● Ibrugtagning

Produktet har fire driftstilstande. Enhver driftstilstand vælges med kontakten **3** (se afbildning A).

### Tilstand 1 (AUTO):

- Tryk en gang på kontakten **3** for at aktivere tilstand 1. Produktet skifter til en tilstand, hvor kun bevægelsessensoren fungerer. LED'erne lyser med fuld styrke i denne tilstand. Produktet tænder kun, hvis bevægelsessensoren registrerer en bevægelse i mørke. Ca. 30 sekunder efter at den sidste bevægelse er registreret, slukkes produktet.

### Tilstand 2 (NIGHT LIGHT + AUTO):

- Tryk igen på kontakten **3**, for at aktivere tilstand 2. Produktet lader natlyset lyse permanent i mørke. Så snart bevægelsessensoren registrerer en bevægelse, skifter produktet til bevægelsessensor-lys, hvorved LED'erne lyser med fuld styrke. Ca. 30 sekunder efter at den sidste bevægelse blev registreret, skifter produktet tilbage til funktionen for permanent lysende natlys.

### Tilstand 3 (50% ON/TÆNDT):

- Tryk igen på kontakten **3**, for at aktivere tilstand 3. Produktet tændes når det bliver mørkt med en lysstyrke på 50%. Bevægelsessensoren er inaktiv i denne tilstand.

### Modus 4 (OFF/SLUKKET):

- Tryk igen på kontakten **3**, for at slukke for produktet.

## Rengøring og pleje

- Sluk for produktet inden rengøringen.
- Kontroller regelmæssigt solpanelet **1** for at være sikker på, at det ikke er snavset.
- Hold produktet fri for sne og is om vinteren.
- Rengør produktet med en fnugfri, let fugtet klud og et mildt rengøringsmiddel.

## Fejlretning

Fejl	Årsag	Løsning
Produktet tænder ikke.	Kontakten <b>3</b> er i OFF-tilstand.	Tryk på kontakten <b>3</b> , for at tænde for produktet (se afsnit "Ibrugtagning").
	Batteriet er afladet.	Oplad batteriet.
Lampen blinker.	Batteriet er næsten afladet.	Oplad batteriet.
Batteriet aflades i løbet af kort tid.	Solpanelet <b>1</b> er snavset.	Rengør solpanelet <b>1</b> .
	Solpanelet <b>1</b> peger i en ugunstig retning.	Juster solpanelet <b>1</b> på ny.

## Forenklet EU-konformitetserklæring

Hermed erklærer OWIM GmbH & Co. KG, Stiftsbergstraße 1, 74167 Neckarsulm, TYSKLAND, at produktet LED projektor med solcellemodul HG10702 er i overensstemmelse med retningslinjerne 2014/53/EU, 2011/65/EU og 2009/125/EC.

Den fuldstændige tekst til EU-overensstemmelseserklæringen kan ses på følgende hjemmeside: [www.owim.com](http://www.owim.com)

## Bortskaffelse

Indpakningen består af miljøvenlige materialer, som De kan bortskaffe over de lokale genbrugssteder.



Bemærk forpakkingsmaterialernes mærkning til affaldssorteringen, disse er mærket med forkortelser (a) og numre (b) med

følgende betydning: 1-7: kunststoffer/  
20-22: papir og pap/80-98: kompo-  
sitematerialer.



De får oplyst muligheder til bortskaffelse af det udtjente produkt hos deres lokale myndigheder eller bystyre.



For miljøets skyld, så må produktet aldrig smides ud sammen med husholdningsaffaldet, når det er udtjent, men skal afleveres til en fagmæssig korrekt bortskaffelse. De kan informere Dem vedrørende opsamlingssteder og deres åbningstider hos deres ansvarlige forvaltning.



Produktet og tilbehør og emballagematerialer kan genbruges og er underlagt udvidet producentansvar. De skal bortskaffes separat. Følg de viste mærkater med sorteringsoplysninger, så de bortskaffes på en bedre måde. Triman-logoet gælder kun for Frankrig.

Defekte eller brugte batterier/akkuer skal genbruges iht. retningslinje 2006/66/EF og dennes ændringer. Aflever batterier/akkuer og/eller produktet via et af de tilbudte indsamlingssteder.



### Miljøskader gennem forkert bortskaffelse af batterierne/akkuerne!

Batterier/akkuer må ikke bortskaffes via husholdningsaffaldet. De kan indeholde giftige tungmetaller og er underlagt behandlingen for særaffald. De kemiske symboler for tungmetaller er følgende: Cd = kadmium, Hg = kviksølv, Pb = bly. Aflever derfor brugte batterier/akkuer hos en kommunal genbrugsstation.

## ● Garanti

Produktet er blevet fremstillet efter strenge kvalitetsstandarder og kontrolleret nøje før udlevering. I tilfælde af materiale- eller produktionsfejl kan du i medfør af loven gøre krav gældende over for sælgeren af produktet. Dine lovmæssige rettigheder begrænses på ingen måde af den af os nedennævnte garanti.

Garantien på dette produkt gælder i 3 år regnet fra købsdatoen. Garantien gælder fra købsdatoen. Opbevar den originale kvittering et sikkert sted, da dette dokument forlanges forlagt som dokumentation for købet.

Alle skader eller mangler, der allerede forefindes på tidspunktet for købet, skal straks meddeles efter udpakningen af produktet.

Hvis der inden for 3 år regnet fra købsdatoen viser sig en materiale- eller produktionsfejl på produktet, reparerer eller udskifter vi det – efter vores valg – gratis for dig. Garantiperioden forlænges ikke som følge af et imødekommet krav om garanti. Dette gælder også for udskiftede og reparerede dele.

Denne garanti bortfalder, hvis produktet er blevet beskadiget eller anvendt og vedligeholdt forkert.

Garantien dækker materiale- og produktionsfejl. Denne garanti dækker hverken produktdele, der er udsat for normal slidage og derfor er at betragte som sliddele (f.eks. batterier, slanger, farvepatroner), eller skader på skrøbelige dele, f.eks. kontakter eller dele af glas.

Ved dette produkt gælder garantiperioden også for batteriet.

## ● Afvikling af garantisager

For at kunne garantere en hurtig sagsbehandling af deres forespørgsel, bedes De følge følgende anvisninger:

Opbevar kassebon og artikelnummer (IAN 437316\_2304) som købsdokumentation, så disse kan fremlægges på forespørgsel. Artikelnumrene er angivet på typeskiltet, ved en indgravering, på forsiden af vejledningen (nederst til venstre) eller på et mærkat på bag- eller undersiden. Hvis der forekommer funktionsfejl eller andre mangler, skal De først kontakte nedenstående serviceafdeling telefonisk eller via e-mail.

Et produkt, der er registreret som defekt, kan De derefter sende portofrit til den meddelte serviceadresse ved vedlæggelse af købsbeviset (kassebon) og angivelsen af, hvori manglen består, og hvornår den er opstået.

## ● Service

 **Service Danmark**





Tel.: 80253972

E-Mail: [owim@lidl.dk](mailto:owim@lidl.dk)

# CE IP54

<b>Legenda dei pittogrammi utilizzati</b> .....	Pagina 71
<b>Introduzione</b> .....	Pagina 71
Utilizzo conforme alla destinazione d'uso .....	Pagina 71
Descrizione dei componenti.....	Pagina 71
Specifiche tecniche .....	Pagina 71
Contenuto della confezione.....	Pagina 72
<b>Avvertenze di sicurezza</b> .....	Pagina 72
Avvertenze generali in materia di sicurezza.....	Pagina 72
Avvertenze di sicurezza per batterie/accumulatori .....	Pagina 72
<b>Funzionamento</b> .....	Pagina 73
<b>Caricamento della batteria</b> .....	Pagina 73
<b>Montaggio</b> .....	Pagina 73
<b>Messa in funzione</b> .....	Pagina 74
<b>Pulizia e cura</b> .....	Pagina 74
<b>Risoluzione dei problemi</b> .....	Pagina 75
<b>Dichiarazione di conformità UE semplificata</b> .....	Pagina 75
<b>Smaltimento</b> .....	Pagina 75
<b>Garanzia</b> .....	Pagina 76
Gestione dei casi in garanzia .....	Pagina 76
Assistenza .....	Pagina 76

## Legenda dei pittogrammi utilizzati

	Tensione/corrente continua		Il marchio CE garantisce la conformità alle Direttive UE specifiche per il prodotto.
	Grado di protezione: IP54 (protezione contro la polvere e gli spruzzi d'acqua)		Indicazioni di sicurezza Istruzioni per l'uso
	Classe di isolamento III		

## Faro LED a energia solare

### ● Introduzione

Congratulazioni per l'acquisto del vostro nuovo prodotto. Avete optato per un prodotto di alta qualità. Le istruzioni d'uso sono parte integrante di questo prodotto. Esse contengono importanti avvertenze sulla sicurezza, l'impiego e lo smaltimento. Prima dell'utilizzo del prodotto, prendere conoscenza di tutte le istruzioni d'uso e delle avvertenze di sicurezza. Utilizzare il prodotto solo come descritto e per i campi di applicazione indicati. Consegnare tutte le documentazioni su questo prodotto quando viene ceduto a terzi.

### ● Utilizzo conforme alla destinazione d'uso

Questo prodotto è destinato all'utilizzo in ambienti esterni. Questo prodotto è destinato esclusivamente all'uso privato e non all'uso commerciale o ad altri campi di applicazione. Non adatto per l'illuminazione domestica.

### ● Descrizione dei componenti

- 1 Pannello solare
- 2 Faro
- 3 Interruttore
- 4 Supporto a parete (per il montaggio alle pareti e negli angoli)

- 5 Fori di montaggio (per gli angoli delle pareti)
- 6 Fori di montaggio (per pareti dritte)
- 7 Tasselli
- 8 Viti di montaggio

### ● Specifiche tecniche

Batteria agli ioni di litio:	3,7V $\equiv$ , 18650 1S2P(A) 2600mAh (11NR19/66-2) (non sostituibile)
Potenza:	11,3W
Classe di isolamento:	III/ $\diamond$
Rilevatore di movimento:	area di copertura: 1-8 m
Grado di protezione:	IP54 (protezione contro la polvere e gli spruzzi d'acqua)
Altezza di installazione consigliata:	2-2,5 m
Superficie di proiezione massima:	390 cm <sup>2</sup>
Peso:	ca. 550 g
Dimensioni (incluso il pannello solare e il supporto per il montaggio a parete):	19 x 19,2 x 20,5 cm
Gamma frequenze:	5725-5875 MH
Potenza max. di trasmissione:	<0 dBm

## ● Contenuto della confezione

Verificare subito dopo aver aperto l'imballaggio che la fornitura sia completa e che il prodotto sia in perfette condizioni.

- 1 faro LED ad energia solare
- 1 supporto da parete
- 1 set di montaggio (2 tasselli e 2 viti di montaggio)
- 1 manuale di istruzioni per il montaggio e l'uso

## ● Avvertenze di sicurezza



### Avvertenze generali in materia di sicurezza

-  **ATTENZIONE! PERICOLO DI MORTE E DI INCIDENTE PER NEONATI E BAMBINI!** Non lasciare mai i bambini privi di sorveglianza con il materiale di imballaggio. Il materiale di imballaggio potrebbe provocarne il soffocamento. I bambini sottovalutano spesso i pericoli. Tenere sempre i bambini lontani dal prodotto.
- PERICOLO LETALE!** Tenere i bambini lontano dal luogo di lavoro durante il montaggio. La confezione comprende un'elevata quantità di viti e altri piccoli pezzi. Questi possono essere fonte di un pericolo di vita se vengono ingoiati o inalati per sbaglio.
- Questo prodotto può essere utilizzato dai bambini dagli 8 anni in su, da persone con capacità fisiche, sensoriali o mentali ridotte o da persone inesperte solo se supervisionate o preventivamente istruite sull'utilizzo in sicurezza del prodotto e solo se hanno compreso i pericoli legati al prodotto stesso. I bambini non possono giocare con il prodotto. La pulizia e la manutenzione eseguibili dall'utente non possono essere effettuate da bambini senza la supervisione di un adulto.
- Non utilizzare il prodotto se si rilevano danneggiamenti.
- I LED non sono sostituibili.

- Quando i LED giungono al termine del proprio ciclo di servizio sarà necessario sostituire l'intero prodotto.



### Avvertenze di sicurezza per batterie/accumulatori

- PERICOLO DI MORTE!** Tenere le batterie/gli accumulatori fuori dalla portata dei bambini. In caso di ingerimento consultare subito un medico!
- L'ingerimento può provocare ustioni, perforazione di tessuti molli e la morte. Eventuali ustioni gravi possono comparire anche nel corso delle 2 ore successive all'ingerimento.
-  **PERICOLO DI ESPLOSIONE!** Non ricaricare mai batterie non ricaricabili. Non cortocircuitare e/o aprire le batterie o gli accumulatori. Ne conseguirebbe un rischio di incendio, surriscaldamento o scoppio.
- Non gettare mai le batterie/gli accumulatori nel fuoco o in acqua.
- Non esercitare alcuna pressione meccanica sulle batterie/sugli accumulatori.

### Rischio di perdita di liquido dalle batterie/dagli accumulatori

- Evitare condizioni e temperature estreme che possano ripercuotersi sulle batterie/sugli accumulatori, quali ad esempio la vicinanza a termosifoni o l'irraggiamento solare diretto.
- Evitare il contatto delle sostanze chimiche con la pelle, gli occhi e le mucose in caso di fuoriuscita del liquido dalle batterie/dagli accumulatori! Sciacquare subito le aree colpite con acqua pulita e consultare immediatamente un medico!
-  **INDOSSARE GUANTI PROTETTIVI!** Batterie e accumulatori danneggiati o che presentano perdite possono corrodere la pelle in caso di contatto. Pertanto, in questo caso indossare sempre guanti di protezione adatti.
- Questo prodotto possiede un accumulatore integrato, il quale non può essere sostituito dall'utente. L'accumulatore può essere smontato o



sostituito dal produttore, dal suo servizio clienti o da una persona analogamente qualificata per evitare pericoli. Al momento dello smaltimento è necessario avvertire che questo prodotto contiene un accumulatore.

## ● Funzionamento

In presenza di radiazione solare, il pannello solare **1** trasforma la luce in energia elettrica e la immagazzina all'interno della batteria integrata tramite il faro collegato **2**. Una batteria completamente carica fornisce ca. 35 ore di luce continuativa (luce notturna). In vista della prima messa in funzione, la batteria dovrà essere completamente carica (vedi il capitolo "Caricamento della batteria").

## ● Caricamento della batteria

All'acquisto, la batteria è completamente carica. A seguito di un immagazzinaggio prolungato, la batteria potrebbe essere parzialmente scarica al momento della messa in funzione. Per tale motivo, ricaricare completamente la batteria in vista della prima messa in funzione.

**Nota:** ricaricare completamente la batteria prima di conservarla. Se si vuole conservare il prodotto per più di 3 mesi, ricaricare la batteria ogni 3 mesi.

### Caricamento della batteria con il pannello solare

- La batteria viene ricaricata in tutte le modalità di funzionamento. Tenere il prodotto spento durante il processo di ricarica per ottimizzare la ricarica iniziale. Posizionare il pannello solare **1** come descritto alla voce "Posizionamento del pannello solare".

**Nota:** la batteria completamente scarica si sarà ricaricata dopo 4-8 giorni con una buona irradiazione solare. La durata del processo di caricamento dipende dallo stato di caricamento della batteria e dalla qualità dell'irradiazione solare.

**Nota:** per proteggere la batteria il prodotto non ricarica a temperature inferiori a 0 °C e superiori a 45 °C.

## ● Montaggio

**Nota:** rimuovere dal prodotto l'intero materiale di imballaggio.

- Durante la foratura della parete, assicurarsi di non entrare in contatto con cavi elettrici, condutture idriche o del gas. Per eseguire i fori nella parete di mattoni, servirsi di un trapano. Attenersi sempre alle avvertenze di sicurezza del trapano contenute nelle istruzioni per l'uso del trapano. L'inosservanza delle presenti avvertenze può essere causa di morte o lesioni per elettrocuzione.

**Nota:** il materiale di montaggio fornito è idoneo solo per calcestruzzo massiccio normale o costruzioni in muratura. Per altri tipi di pareti potrebbe essere necessario un diverso materiale di montaggio. Se necessario, consultare uno specialista.

Nella scelta del luogo di montaggio, tenere in considerazione i seguenti punti:

- Assicurarsi che il faro **2** illumini la zona desiderata. Il faro **2** può essere mosso.

**Avvertenza:** in base all'altezza di montaggio (idealmente 2-2,5 m), il sensore di movimento garantisce una copertura massima di 8 m.

- Assicurarsi che il faro **2** non venga irradiato dall'illuminazione stradale durante la notte. Questo può compromettere il funzionamento.

**Nota:** montare il pannello solare **1** in modo che sia direttamente esposto alla luce solare. Un ombreggiamento anche solo parziale della cella fotovoltaica durante la giornata può compromettere notevolmente il processo di caricamento.

### Montaggio del faro

- Con l'ausilio del supporto da parete **4** è possibile montare il faro **2** sia su una superficie dritta che a un angolo (vedi fig C).

**Nota:** assicurarsi che il supporto da parete [4] sia montato nella direzione corretta. In tal sede, orientarsi con la freccia ↑ apposta sul supporto da parete [4] (fig. C).

- Una volta che il supporto da parete [4] è nella sua posizione di montaggio prevista, marcare le posizioni delle forature sulla parete utilizzando o i fori di montaggio [5] (per il montaggio all'angolo di una parete) oppure i fori di montaggio [6] (per il montaggio a una parete dritta) (vedi fig. B e C).
- Trapanare i fori segnati con un trapano adeguato e inserire i tasselli [7] (vedi fig. C). Fissare i supporti da parete [4] (in caso di parete dritta o di montaggio angolare) inserendo le viti di montaggio [8] nei fori di montaggio [5]/[6] e serrarle a fondo. Controllare che il supporto a parete [4] sia fissato saldamente.
- Inserire il faro [2] dall'alto nel supporto da parete [4] (vedi fig. D). Dopo il montaggio, verificare che il faro [2] sia correttamente in sede.

### Posizionare il faro

- Inclinare e ruotare il faro [2] nella posizione desiderata (vedi fig. E). Il faro [2] può ruotare orizzontalmente fino a 65°.

### Posizionare il pannello solare

- Inclinare e ruotare il pannello solare [1] nella posizione desiderata (vedi fig. E). Il pannello solare [1] può ruotare orizzontalmente fino a 90°.

### Punto cardinale:

L'orientamento cardinale ottimale è quello verso sud. Selezionare un orientamento con leggeri scostamenti verso ovest rispetto a leggeri scostamenti verso est.

## ● Messa in funzione

Il prodotto offre quattro modalità di funzionamento. Ciascuna modalità può essere selezionata (vedi fig. A) utilizzando l'interruttore [3].

### Modalità 1 (AUTO):

- Premere l'interruttore [3] una volta per attivare la modalità 1. Il prodotto passa in una modalità in cui funziona soltanto il sensore di movimento. In questa modalità, i LED si illuminano a piena potenza. Il prodotto si accende unicamente se il sensore di movimento rileva un movimento nell'oscurità. Ca. 30 secondi dopo il rilevamento dell'ultimo movimento, la luce si spegne.

### Modalità 2 (NIGHT LIGHT + AUTO):

- Premere nuovamente l'interruttore [3] per attivare la modalità 2. Il prodotto emette la luce notturna costante al buio. Non appena il rilevatore di movimento rileva un movimento, il prodotto passa alla modalità di illuminazione del sensore di movimento, in cui i LED si illuminano a piena potenza. Ca. 30 secondi dopo il rilevamento dell'ultimo movimento, il prodotto passa di nuovo alla modalità di luce notturna costante.

### Modalità 3 (50% ON):

- Premere nuovamente l'interruttore [3] per attivare la modalità 3. Il prodotto si accende al buio con una luminosità del 50%. In questa modalità, il rilevatore di movimento è spento.

### Modalità 4 (OFF):

- Premere nuovamente l'interruttore [3], per spegnere il prodotto.

## ● Pulizia e cura

- Prima della pulizia spegnere il prodotto.
- Controllare regolarmente il pannello solare [1] per assicurarsi che non sia sporco.
- In inverno, tenere il prodotto libero da neve e ghiaccio.
- Pulire il prodotto con un panno privo di lanugine e leggermente umido e un detergente delicato.

## ● Risoluzione dei problemi

Problema	Causa	Soluzione
Il prodotto non si accende.	L'interruttore <b>3</b> è impostato sulla modalità OFF.	Premere l'interruttore <b>3</b> per accendere il prodotto (vedi paragrafo "Messa in funzione").
	La batteria è scarica.	Ricaricare la batteria.
La luce trema.	La batteria è quasi scarica.	Ricaricare la batteria.
La batteria si scarica in tempi brevi.	Il pannello solare <b>1</b> è sporco.	Pulire il pannello solare <b>1</b> .
	Il pannello solare <b>1</b> è orientato in modo sfavorevole.	Riorientare il pannello solare <b>1</b> .

## ● Dichiarazione di conformità UE semplificata

Con la presente OWIM GmbH & Co. KG, Stiftsbergstraße 1, 74167 Neckarsulm, GERMANIA, dichiara che il prodotto faro LED a energia solare HG10702 è conforme alle direttive 2014/53/UE, 2011/65/UE e 2009/125/CE.

Il testo completo della Dichiarazione di conformità UE è disponibile al seguente indirizzo Internet: [www.owim.com](http://www.owim.com)

## ● Smaltimento

L'imballaggio è composto da materiali ecologici che possono essere smaltiti presso i siti di raccolta locali per il riciclo.



Osservare l'identificazione dei materiali di imballaggio per lo smaltimento differenziato, i quali sono contrassegnati da

abbreviazioni (a) e da numeri (b) con il seguente significato: 1-7: plastiche/20-22: carta e cartone/80-98: materiali composti.



È possibile informarsi circa le possibilità di smaltimento del prodotto usato presso l'amministrazione comunale o cittadina.



Per questioni di tutela ambientale non gettare il prodotto usato tra i rifiuti domestici, ma provvedere invece al suo corretto smaltimento. Presso l'amministrazione competente è possibile ricevere informazioni circa i siti di raccolta e i relativi orari di apertura.



Il prodotto, i suoi accessori e i materiali di imballaggio sono riciclabili e soggetti alla responsabilità estesa del produttore. Per un migliore trattamento dei rifiuti, smaltirli separatamente seguendo i diversi simboli della raccolta differenziata. Il logo Triman è valido solamente per la Francia.

Le batterie/gli accumulatori difettosi o usati devono essere riciclati secondo la direttiva 2006/66/CE e relative modifiche. Smaltire le batterie/gli accumulatori e/o il prodotto presso i punti di raccolta indicati.



**Uno smaltimento scorretto delle batterie/gli accumulatori procura danni all'ambiente!**

È vietato smaltire le batterie/gli accumulatori con i rifiuti domestici. Possono contenere metalli pesanti nocivi e sono soggetti a smaltimento come rifiuti speciali. I simboli chimici dei metalli pesanti sono i seguenti: Cd = cadmio, Hg = mercurio, Pb = piombo. Consegnare, pertanto, le batterie/gli accumulatori esausti presso un punto di raccolta comunale.

## ● **Garanzia**

Il prodotto è stato fabbricato accuratamente secondo severe direttive di qualità ed è stato controllato meticolosamente prima della consegna. In caso di difetti di materiale o fabbricazione l'acquirente può far valere diritti legali nei confronti del venditore. La nostra garanzia sotto riportata non costituisce alcun limite ai diritti legali dell'acquirente.

Questo prodotto è garantito per 3 anni con decorrenza dalla data di acquisto. La garanzia decorre dalla data d'acquisto. Conservare lo scontrino originale in un posto sicuro perché questo documento viene richiesto come prova dell'avvenuto acquisto.

Tutti i danni o difetti presenti già al momento dell'acquisto devono essere comunicati subito dopo l'apertura della confezione.

Se entro 3 anni dalla data di acquisto di questo prodotto si rileva un difetto di materiale o di fabbricazione, noi procederemo, a nostra discrezione, alla riparazione o sostituzione gratuite del prodotto o al rimborso del prezzo di acquisto. Un eventuale intervento in garanzia non prolunga né rinnova il periodo di garanzia stesso. Ciò vale anche per le parti sostituite e riparate.

Questa garanzia decade in caso di danneggiamento oppure uso o manutenzione impropri del prodotto.

La prestazione in garanzia vale per difetti del materiale o di fabbricazione. Questa garanzia non si estende a componenti del prodotto esposti a normale logorio, che possono pertanto essere considerati come componenti soggetti a usura (esempio capacità della batteria, calcificazione, lampade, pneumatici, filtri, spazzole...). La garanzia non si estende altresì a danni che si verificano su componenti delicati (esempio interruttori, parti realizzate in vetro, schermi, accessori vari) nonché danni derivanti dal trasporto o altri incidenti.

Il periodo di garanzia di questo prodotto vale anche per la batteria.

## ● **Gestione dei casi in garanzia**

Per garantire un rapido disbrigo delle proprie pratiche, seguire le istruzioni seguenti:

Per ogni richiesta si prega di conservare lo scontrino e il codice dell'articolo (IAN 437316\_2304) come prova d'acquisto.

Il numero d'articolo può essere dedotto dalla targhetta, da un'incisione, dal frontespizio delle istruzioni (in basso a sinistra) oppure dall'adesivo applicato sul retro o sul lato inferiore.

In caso di disfunzioni o avarie, contattare innanzitutto i partner di assistenza elencati di seguito telefonicamente oppure via e-mail.

Si può inviare il prodotto ritenuto difettoso all'indirizzo del centro di assistenza indicato con spedizione esente da affrancatura, completo del documento di acquisto (scontrino) e della descrizione del difetto, specificando anche quando tale difetto si è verificato.

## ● **Assistenza**

**IT Assistenza Italia**  
Tel.: 800790789  
E-Mail: [owim@lidl.it](mailto:owim@lidl.it)

**CE IP54**

<b>Az alkalmazott piktogramok jelmagyarázata</b> .....	Oldal 78
<b>Bevezető</b> .....	Oldal 78
Rendeltetésszerű használat.....	Oldal 78
Alkatrészleírás.....	Oldal 78
Műszaki adatok.....	Oldal 78
A csomag tartalma.....	Oldal 78
<b>Biztonsági tudnivalók</b> .....	Oldal 79
Általános biztonsági tudnivalók.....	Oldal 79
Az elemekre/akkukra vonatkozó biztonsági tudnivalók.....	Oldal 79
<b>Működési mód</b> .....	Oldal 79
<b>Az akkumulátor feltöltése</b> .....	Oldal 80
<b>Összeszerelés</b> .....	Oldal 80
<b>Üzembe helyezés</b> .....	Oldal 81
<b>Tisztítás és ápolás</b> .....	Oldal 81
<b>Hibaelhárítása</b> .....	Oldal 81
<b>Egyszerűsített EU-megfelelőségi nyilatkozat</b> .....	Oldal 81
<b>Mentesítés</b> .....	Oldal 82
<b>Garancia</b> .....	Oldal 82
Garanciális ügyek lebonyolítása.....	Oldal 83
Szerviz.....	Oldal 83

## Az alkalmazott piktogramok jelmagyarázata

	Egyenáram/-feszültség		A CE-jelölés a termékre vonatkozó EU-irányelveknek való megfelelést tanúsítja.
	Védelmi fokozat IP54 (por és fröccsenő víz ellen védett)		Biztonsági tudnivalók Kezelési utasítások
	III. védelmi osztály		

## Napelemes LED reflektor

tipli

csavarok a felszereléshez

### ● Bevezető

Gratulálunk új termékének vásárlása alkalmából. Ezzel a döntésével vállalatunk értékes terméke mellett döntött. A használati utasítás ezen termék része. A biztonságra, a használatára és a megsemmisítésre vonatkozó fontos tudnivalókat tartalmazza. A termék használata előtt ismerje meg az összes használati és biztonsági tudnivalót. A terméket csak a leírtak szerint és a megadott felhasználási területeken alkalmazza. A termék harmadik személy számára való továbbadása esetén kézbesítse vele annak a teljes dokumentációját is.

### ● Rendeltetészerű használat

Ez a termék kültéri használatra alkalmas. A termék csak magánháztartásokban történő és nem üzleti felhasználásra vagy egyéb alkalmazásokra készült. Nem alkalmas háztartási helyiségek megvilágítására.

### ● Alkatrészleírás

- napelempanel
- fényszóró
- kapcsoló
- fali tartó (az épületek falaira és a sarokba történő felszereléshez)
- szerelési furatok (sarokba a falra)
- szerelési furatok (egyenes falakhoz)

### ● Műszaki adatok

Li-Ion akkumulátor: 3,7V $\equiv$ , 18650 1S2P(A)  
2600mAh (11NR19/66-2)  
(nem cserélhető)

Teljesítmény: 11,3W

Védelmi osztály: III/

Mozgásérzékelő: Érzékelési terület: 1–8 m

Védelmi fokozat: IP54 (por és fröccsenő víz ellen védett)

Ajánlott szerelési magasság: 2–2,5 m

Maximális kivetítési felület: 390 cm<sup>2</sup>

Súly: kb. 550 g

Méretek (beleértve a napelempanelt és falitartót):

19 x 19,2 x 20,5 cm

Frekvenciatartomány: 5725–5875 MHz

Max. adóteljesítmény: <0 dBm

### ● A csomag tartalma

Közvetlenül a kicsomagolás után ellenőrizze a csomag hiánytalanságát, valamint a termék kifogástalan állapotát.

1 LED napelemes fényszóró

1 falitartó

1 szerelési készlet (2 tipli és 2 csavar a felszereléshez)

1 szerelési és használati útmutató

## ● Biztonsági tudnivalók



### Általános biztonsági tudnivalók

#### ▲ **FIGYELMEZTETÉS! ÉLET- ÉS BALESETVESZÉLY KISGYERMEKEK ÉS GYERMEKEK SZÁMÁRA!**



Soha ne hagyja a gyermekeket felügyelet nélkül a csomagolóanyagokkal. A csomagolóanyagok miatt fulladásveszély áll fenn. A gyermekek gyakran lebecsülik a veszélyeket. Mindig tartsa távol a gyermekeket a terméktől.

- **ÉLETVESZÉLY!** Az összeszerelés során tartsa távol a gyerekeket a munkaterülettől. A csomagban számos csavar és más apró alkatrész található. Ezek lenyelése vagy belélegzése életveszélyes lehet.
- A terméket 8 éves kor feletti gyermekek, valamint korlátozott fizikai, érzékszervi vagy szellemi képességgel élő vagy nem megfelelő tapasztalattal és tudással rendelkező személyek csak felügyelet mellett, illetve a termék biztonságos használatára vonatkozó felvilágosítás és a lehetséges veszélyek megértése után használhatják. Gyermekeknek tilos a termékkel játszani. A tisztítást és a karbantartást felügyelet nélkül tilos gyermekeknek végezni.
- Ne használja a terméket, ha bármiféle károsodást fedez fel rajta.
- A LED-ek nem cserélhetők.
- Ha a LED-ek az élettartamuk végén kiégnek, az egész terméket cserélni kell.



### Az elemekre/akkukra vonatkozó biztonsági tudnivalók

- **ÉLETVESZÉLY!** Tartsa távol az elemeket/akkumulátorokat a gyermekektől. Lenyelés esetén azonnal forduljon orvoshoz!

- A lenyelés égési sérülésekhez, puha szövetek perforációjához és halálhoz vezethet. 2 órán belül a lenyelés után súlyos égési sérülések léphetnek fel.



**ROBBANÁSVESZÉLY!** Soha ne töltsse a nem feltölthető elemeket. Az elemeket/akkukat tilos rövidre zární és/vagy felnyitni. Ennek következménye túlhevülés, tűzveszély vagy a kihaladásuk lehet.

- Soha ne dobja az elemeket/akkukat tűzbe vagy vízbe.
- Ne tegye ki az elemeket/akkukat mechanikai terhelésnek!

### Az elemek/akkuk kifolyásának kockázata

- Kerülje a szélsőséges körülményeket és hőmérsékleteket, mint pl. fűtőtestek/közvetlen napsugárzás, amelyek hatással lehetnek az elemekre/akkukra.

- Ha az elemek/akkumulátorok kifolytak, kerülje el bőr, a szemek és a nyálkahártyák vegyszerekkel való érintkezését! Azonnal mossa le az érintett helyet tiszta vízzel és forduljon orvoshoz!



**VISELJEN VÉDŐKESZTYŰT!** A kifutott, vagy sérült elemek/akkuk a bőrrel érintkezve felmarhatják azt.

Ezért ilyen esetben mindenképpen húzzon megfelelő védőkesztyűt.

- Ez a termék beépített akkumulátorral rendelkezik, melyet a felhasználó nem cserélhet ki. A veszélyek elkerülése érdekében az akkumulátort csak a gyártó vagy a vevőszolgálat, ill. egy hasonlóan szakképzett személy szerelheti vagy cserélheti ki. Az ártalmatlanítás során ügyeljen rá, hogy a termék egy akkumulátort tartalmaz.

## ● Működési mód

Amikor a nap süt, a napelempanel **1** a fényt elektromos energiává alakítja, és a csatlakoztatott fényszórón **2** keresztül a beépített akkumulátorban tárolja. Egy teljesen feltöltött akkumulátor képes kb. 35 órán keresztül tartós világítást szolgáltatni (éjszakai fény). Az első üzembe vétel előtt az akkumulátort teljesen fel kell tölteni (lásd az „Akkumulátor feltöltése” c. fejezetet).

## ● Az akkumulátor feltöltése

A kiszállításnál az akkumulátor teljesen fel van töltve. Raktározás miatt előfordulhat, hogy az akkumulátor az üzembe vételkor részben már kisült. Ezért az első üzembe vétel előtt tölts fel teljesen az akkumulátort.

**Tudnivaló:** A tárolás előtt tölts fel teljesen az akkumulátort. Ha a terméket 3 hónapnál hosszabb ideig szeretné tárolni, akkor 3 havonta tölts fel teljesen az akkumulátort.

## Az akkumulátor napelemmel történő feltöltése

- Az akkumulátor minden üzemmódban töltődik. Az első töltés optimalizálásnak érdekében töltés közben tartsa a terméket kikapcsolt állapotban. Állítsa be a napelempanelt **1** a „Napelem beállítása” fejezetben leírtak szerint.

**Tudnivaló:** Megfelelő napfény mellett 4–8 nap elteltével a teljesen lemerült akkumulátor újra-töltődik. A töltési folyamat időtartama függ az akkumulátor töltöttségi szintjétől, valamint a napsugárzás minőségétől.

**Tudnivaló:** Az akkumulátor védelme érdekében a termék nem tölthető 0 °C alatti és 45 °C feletti hőmérsékleten.

## ● Összeszerelés

**Tudnivaló:** Távolítsa el az összes csomagoló-anyagot a termékről.

- Biztosítsa, hogy ne fúrjon a falban lévő elektromos vezetékekbe, gáz- vagy vízvezetékekbe. Használjon fúrógépet, hogy a téglafalba lyukat fúrjon. Mindig tartsa be a fúrógépre vonatkozó összes, a fúrógép használati utasításában szereplő biztonsági előírást. Ezen utasítások figyelmen kívül hagyása áramütés általi halált vagy sérülést okozhat.

**Figyelem:** A mellékelt szerelőanyag a szokásos tömör betonhoz vagy falazathoz alkalmas. Más anyagú falakhoz más szerelőanyagra lehet szükség. Adott esetben kérjen tanácsot szakembertől.

A felszerelés helyének kiválasztásakor ügyeljen a következőkre:

- Bizonyosodjon meg róla, hogy a fényszóró **2** bevilágítja a kívánt területet. Elmozdíthatja a fényszórót **2**.

**Figyelem:** A szerelés magasságától függően (ideális esetben 2–2,5 m) a mozgásérzékelő maximális érzékelési tartománya 8 m.

- Győződjön meg róla, hogy a fényszórót **2** éjszaka nem világítja meg az utcai világítás. Ez hátrányosan befolyásolná a működését.

**Figyelem:** Úgy szerelje fel a napelempanelt **1**, hogy lehetőleg a legtöbb napfény érje. Már egy napközbeni részleges árnyékolás is jelentősen korlátozhatja a töltési folyamatot.

## A fényszóró felszerelése

- A fényszóró **2** a fali tartó **4** segítségével egyenes falra vagy sarokba szerelhető (lásd C. ábrát).  
**Figyelem:** Ügyeljen arra, hogy a fali tartót **4** a heyes irányba szerelje fel. Szereléskor tájékozódásként figyelje a fali tartón **4** jelzett nyilat **↑** (C. ábra).
- Ha a fali tartó **4** a tervezett szerelési pozícióban van, jelölje meg a furatok helyét a falon, amihez használja az egyik szerelési furatokat **5** (az épület sarkára történő rögzítéshez) vagy a másik szerelési furatokat **6** (egyenes falra szereléshez) (lásd B. és C. ábrát).
- Fúrja ki a lyukakat és helyezze el bennük a tipliket **7** (lásd C. ábrát). Rögzítse a fali tartót **4** (egyenes falra vagy sarokba történő felszerelésnél), amihez felszereléshez mellékelt csavarokat **8** dugja át a szerelési furatokon **5/6** és szorosan húzza meg őket. Ellenőrizze a fali tartó **4** biztonságos rögzítését.
- Felülről helyezze bele a fényszórót **2** a fali tartóba **4** (lásd D. ábrát). Szerelés után ellenőrizze, hogy a fényszóró **2** biztonságosan rögzül.

## A fényszóró beállítása

- Hajlítsa és forgassa a fényszórót **2** a kívánt helyzetbe (lásd E. ábrát). A fényszóró **2** vízszintesen csak 65°-ig forgatható.



## A napelempanel beállítása

- Döntse és forgassa a napelempanelt [1] a kívánt helyzetbe (lásd E. ábrát). A napelempanel [1] vízszintesen csak 90°-ig forgatható.

## Égtájakra irányítás:

Optimális a déli irányba állítás. A beállítást inkább kis eltéréssel nyugat felé végezze, mintsem kis eltéréssel kelet felé.

## ● Üzembe helyezés

A termék négy üzemmóddal rendelkezik. Minden egyes módozatot a kapcsoló [3] segítségével válasszuk ki (lásd az A. ábrát).

### 1 módozat (AUTO):

- Nyomja meg egyszer a kapcsolót [3], hogy aktiválja az 1. módozatot. A termék olyan üzemmódba kapcsol, amiben csak a mozgásérzékelő funkció működik. A LED-ek ebben a módozatban teljes teljesítménnyel működnek. A termék csak akkor kapcsol be, ha mozgásérzékelő mozgást érzékel a sötétben. Körülbelül 30 másodperccel az utolsó mozgás érzékelése után a termék kikapcsol.

### 2 módozat (NIGHT LIGHT (éjszakai fény) + AUTO):

- Nyomja meg ismét a kapcsolót [3], hogy aktiválja a 2. módozatot. A termék éjszakai fénye folyamatosan világít a sötétben. Amint a mozgásérzékelő mozgást érzékel, a termék mozgásérzékelő világításra vált, és a LED-ek teljes teljesítménnyel világítanak. Körülbelül 30 másodperccel az utolsó mozgás érzékelése után a termék visszakapcsol a folyamatosan világító tájékozdásiéjszakai fény funkcióra.

### 3 módozat (50% ON/BE):

- Nyomja meg ismét a kapcsolót [3], hogy aktiválja a 3. módozatot. A termék sötétben 50%-os fényerővel kapcsol be. A mozgásérzékelő ebben a módozatban inaktív.

### 4 módozat (OFF/KI):

- A termék lekapcsolásához nyomja meg ismét a kapcsolót [3].

## ● Tisztítás és ápolás

- Tisztítás előtt kapcsolja ki a terméket.
- Ellenőrizze rendszeresen a napelempanelt [1] annak biztosítására, hogy az ne legyen szennyezett.
- Télén tartsa a terméket hó- és jégmentesen.
- A terméket csak szőszmentes, enyhén nedves ruhával és enyhe tisztítószerrel tisztítsa.

## ● Hibaelhárítása

Hiba	A probléma oka	Megoldás
A termék nem kapcsol be.	A kapcsoló [3] OFF módozatban van.	A termék bekapcsolásához nyomja meg a kapcsolót [3] (lásd az „Üzembe helyezés” fejezetet).
	Az akkumulátor lemerült.	Töltse fel az akkumulátort.
A lámpa pislákol.	Az akkumulátor már majdnem lemerült.	Töltse fel az akkumulátort.
Az akkumulátor rövid idő alatt lemerül.	A napelempanel [1] koszos.	Tisztítsa meg a napelempanelt [1].
	A napelempanel [1] nem megfelelően lett beállítva.	Állítsa be újra a napelempanelt [1].

## ● Egyszerűsített EU-megfelelőségi nyilatkozat

Az OWIM GmbH & Co. KG, Stiftsbergstraße 1, 74167 Neckarsulm, NÉMETORSZÁG, kijelenti, hogy a HG10702 Napelemes LED reflektor

termék megfelel a 2014/53/EU, 2011/65/EU és 2009/125/EU irányelveknek.

Az EU-megfelelőségi nyilatkozat teljes szövege az alábbi internetes címen elérhető: [www.owim.com](http://www.owim.com)

## ● Mentesítés

A csomagolás környezetbarát anyagokból készült, amelyeket a helyi újrahasznosító helyeken adhat le ártalmatlanítás céljából.



A hulladék elkülönítéséhez vegye figyelembe a csomagolóanyagon található jelzéseket. Ezek rövidítéseket (a) és számokat (b) tartalmaznak a következő jelentéssel: 1-7: műanyagok/20-22: papír és karton/80-98: kötőanyagok.



A kiszolgált termék megsemmisítési lehetőségeiről lakóhelye illetékes önkormányzatánál tájékozódhat.



A környezete érdekében, ne dobja a kiszolgált terméket a háztartási szemétkosárba, hanem adja le szakszerű ártalmatlanításra. A gyűjtőhelyekről és azok nyitvatartási idejéről az illetékes önkormányzatnál tájékozódhat.



A termék, beleértve a tartozékokat és a csomagolóanyagokat is, újrahasznosítható, és a gyártó kiterjesztett felelőssége alá tartozik. A jobb hulladékkezelés érdekében az ábrán látható információk (szortírozási információk) alapján külön ártalmatlanítsa őket. A Triman-logó csak Franciaországra vonatkozik.

A hibás vagy elhasznált elemeket/akkukat a 2006/66/EK irányelv és módosításai értelmében újra kell hasznosítani. Szolgáltassa vissza az

elemeket/akkukat és/vagy a terméket az ajánlott gyűjtőállomásokon keresztül.



## **Környezeti károk az elemek/akkuk hibás megsemmisítésé következtében!**

Az elemeket/akkukat nem szabad a házi szemétkosárba dobni. Mérgező hatású nehézfémeket tartalmazhatnak és ezért különleges kezelést igénylő hulladéknak számítanak. A nehézfémek vegyjelei a következők: Cd = kadmium, Hg = higany, Pb = ólom. Ezért az elhasznált elemeket/akkukat egy közösségi gyűjtőhelyen adja le.

## ● Garancia

A terméket gondosan, szigorú minőségi előírások betartásával gyártottuk, és a szállítás előtt gondosan ellenőriztük. Anyag- vagy gyártási hibák esetén a termék eladójával szemben törvényes jogok illetik meg. Az Ön törvényes jogait az általunk alább meghatározott garancia semmilyen módon nem korlátozza.

Erre a termékre 3 év garanciát adunk a vásárlás dátumától számítva. A garancia idő a vásárlás dátumával kezdődik. Biztonságos helyen őrizze meg az eredeti vásárlói bizonylatot, mert ez a dokumentum szükséges a vásárlás bizonyításához.

A vásárláskor fennálló károkat és hiányosságokat a termék kicsomagolása után haladéktalanul jelezze.

Ha ezen a terméken a vásárlástól számított 3 éven belül anyag- vagy gyártási hibát észlel, választásunk szerint ingyenesen megjavítjuk vagy kicseréljük a terméket. A garancia idő nem hosszabbodik meg a helyette nyújtott szavatossági igény által. Ez a kicserélt vagy javított alkatrészekre is érvényes.

A garancia megszűnik, ha a terméket megrongálták, ill. nem szakszerűen kezelték vagy végezték a karbantartást.

A garancia az anyag- és gyártási hibákra vonatkozik. Ez a garancia nem terjed ki azokra a termékalkatrészekre, amelyek normál kopásnak vannak kitéve, és ezért gyorsan kopó alkatrésznek minősülnek (pl. elemekre, tömlőkre, tintapatronokra), illetve a törékeny alkatrészek sérülésére, pl. kapcsolókra vagy üveg alkatrészekre.

Ennél a terméknél a garanciális időszak az akkumulátorra is vonatkozik.

## ● Garanciális ügyek lebonyolítása

Ügyének gyors elintézhetsége céljából, kérjük kövesse az alábbi útmutatást:

Kérjük, kérdések esetére készítse elő a pénztárblokkot és a cikkszámot (IAN 437316\_2304) a vásárlás tényének az igazolására.

Kérjük, hogy a cikkszámot olvassa le a típustábláról, a gravírozásból, az Útmutató címdaláról (balra lent), illetve a hátoldalon, vagy a termék alján található matricáról.

Amennyiben működési hibák, vagy egyéb hiányosság lépne fel, előszöris vegye fel a kapcsolatot a következőkben megnevezett szervizek egyikével telefonon, vagy e-mailen.

A hibásnak ítélt terméket ezután a vásárlást igazoló blokk, valamint a hiba leírásának és keletkezési idejének mellékelésével díjmentesen postázhatja az Önnel közölt szervicímre.

## ● Szerviz

**HU Szerviz Magyarország**

Tel.: 0680021536

E-mail: [owim@lidl.hu](mailto:owim@lidl.hu)

# CE IP54

**OWIM GmbH & Co. KG**

Stiftsbergstraße 1  
74167 Neckarsulm  
GERMANY

Model-No.: HG10702  
Version: 11/2023

Stand der Informationen · Last Information Update  
Version des informations · Stand van de informatie  
Stan informacjii · Stav informacii · Stav informácií  
Estado de las informaciones · Tilstand af information  
Versione delle informazioni · Információk állása:  
09/2023 · Ident.-No.: HG10702A/B092023-8

---



IAN 437316\_2304