

SILVERCREST®

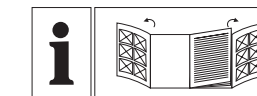

VACUUM CLEANER SBZBK 850 B2

GB
VACUUM CLEANER
Operation and safety notes

HU
PORSZÍVÓ
Kezelési és biztonsági utalások

SI
SESALNIK ZA PRAH
Navodila za upravljanje in varnostna opozorila

CZ
PODLAHOVÝ BEZSÁČKOVÝ VYSAVAČ
Pokyny pro obsluhu a bezpečnostní pokyny

SK
VYSÁVAČ
Pokyny pre obsluhu a bezpečnostné pokyny

DE AT CH
STAUBSAUGER
Bedienungs- und Sicherheitshinweise

OWIM GmbH & Co. KG
Stiftsbergstraße 1
74167 Neckarsulm
GERMANY

Model No.: HG11595A
Version: 07/2025

IAN 487796_2501



IAN 487796_2501

CZ SK HU SI



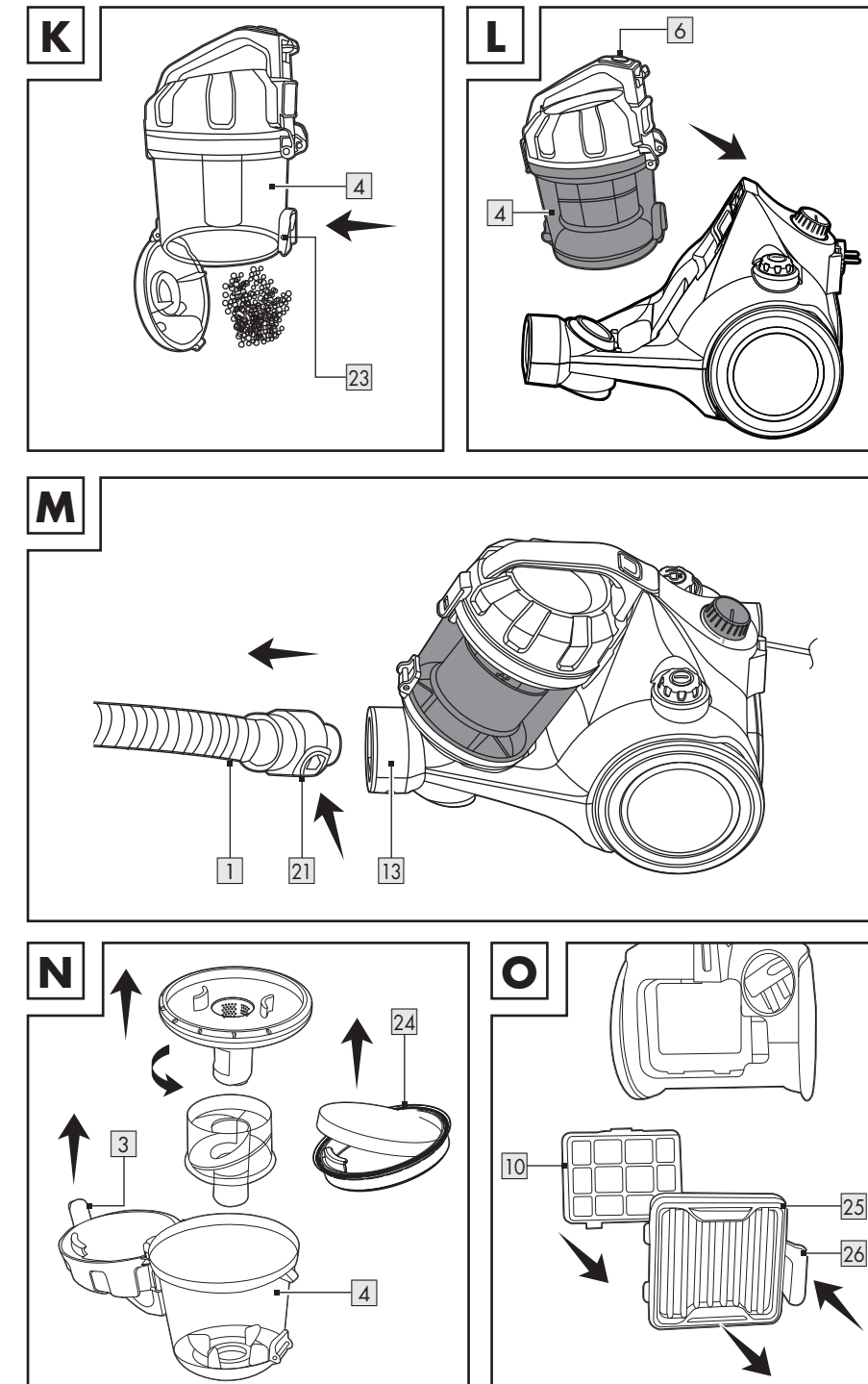
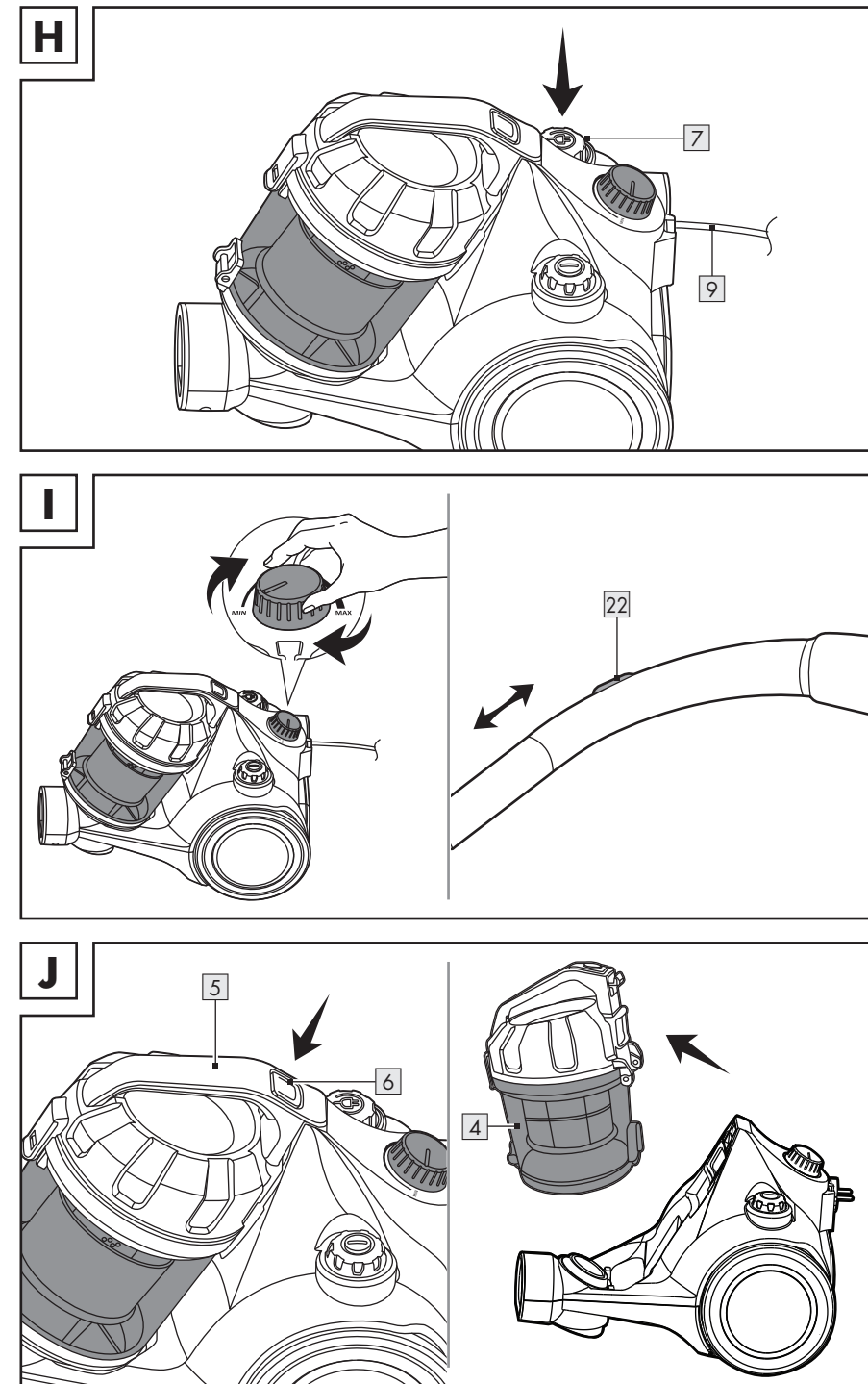
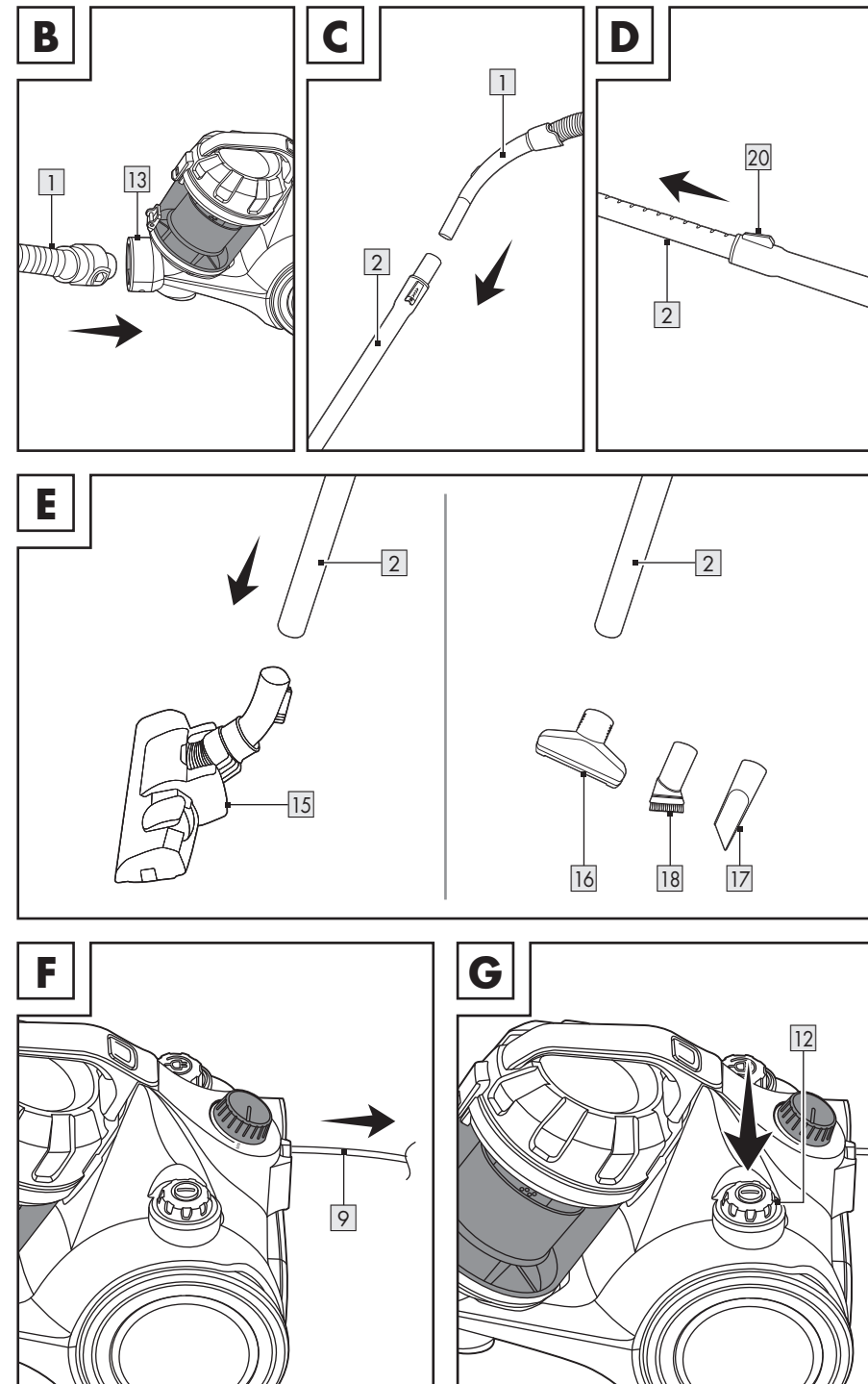
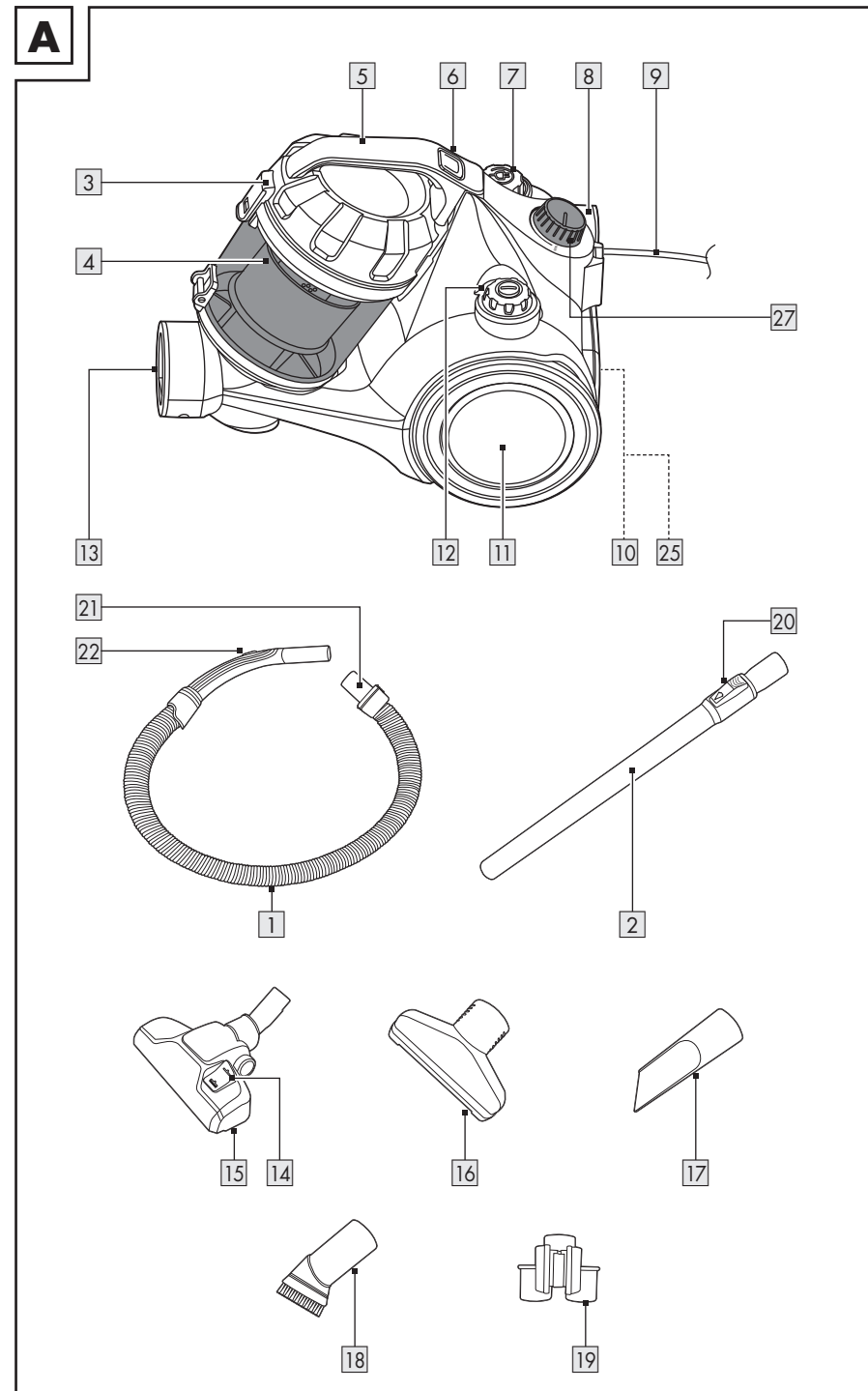









GB	Operation and safety notes	Page	5
HU	Kezelési és biztonsági utalások	Oldal	15
SI	Navodila za upravljanje in varnostna opozorila	Stran	27
CZ	Pokyny pro obsluhu a bezpečnostní pokyny	Strana	39
SK	Pokyny pre obsluhu a bezpečnostné pokyny	Strana	49
DE/AT/CH	Bedienungs- und Sicherheitshinweise	Seite	59



Warnings and symbols used	Page	6
Introduction	Page	7
Intended use.	Page	7
Scope of delivery.	Page	7
Parts description.	Page	7
Technical data	Page	7
Safety instructions	Page	8
Before first use	Page	10
Operation	Page	10
Accessories	Page	10
Attaching accessories	Page	11
Switching on/off	Page	11
Increasing/decreasing suction power	Page	11
Emptying the dust container	Page	12
Cleaning and care	Page	12
Ordering replacement accessories	Page	13
Troubleshooting	Page	13
Storage	Page	13
Disposal	Page	14
Warranty	Page	14
Warranty claim procedure.	Page	14
Service	Page	14

Warnings and symbols used

The following warnings are used in the user manual, short manual and on the packaging:

 <p>DANGER! This symbol in combination with the signal word "Danger" marks a high-risk hazard that if not prevented could result in death or serious injury.</p>	 <p>INFO: This symbol in combination with "Info" provides additional useful information.</p>
	 <p>Read the manual.</p>
 <p>WARNING! This symbol in combination with the signal word "Warning" marks a medium-risk hazard that if not prevented could result in death or serious injury.</p>	 <p>Alternating current/voltage</p>
	<p>Hz Hertz (supply frequency)</p>
 <p>CAUTION! This symbol in combination with the signal word "Caution" marks a low-risk hazard that if not prevented could result in minor or moderate injury.</p>	<p>W Watts</p>
	 <p>Danger - risk of electric shock!</p>
 <p>ATTENTION! This symbol with the signal word "Attention" indicates a possible property damage.</p>	 <p>Symbol for a Protection Class II product</p>
	 <p>On/off</p>
 <p>CE mark indicates conformity with relevant EU directives applicable for this product.</p>	 <p>Safety information</p>  <p>Instructions for use</p>

VACUUM CLEANER

● Introduction

We congratulate you on the purchase of your new product. You have chosen a high quality product. The instructions for use are part of the product. They contain important information concerning safety, use and disposal. Before using the product, please familiarise yourself with all of the safety information and instructions for use. Only use the product as described and for the specified applications. If you pass the product on to anyone else, please ensure that you also pass on all the documentation with it.

● Intended use

This product is designed for vacuuming dust. Do not use the product for any other purpose.

The product is only intended for private household use, not for commercial or other purposes.

The manufacturer accepts no liability for damages caused by improper use.



● Scope of delivery

After unpacking the product, check if the delivery is complete and if all parts are in good condition. Remove all packing materials before use.

- 1 Vacuum cleaner
- 1 Hose
- 1 Telescopic tube
- 1 Floor brush
- 1 Upholstery nozzle
- 1 Crevice nozzle
- 1 Furniture brush
- 1 Nozzle holder
- 1 Operation and safety notes

● Parts description

(Fig. A, K, N, O)

- 1 Hose
- 2 Telescopic tube
- 3 Lid lock (top)
- 4 Dust container
- 5 Handle
- 6 Dust container release
- 7 Cable winder button
- 8 Floor brush holder
- 9 Power cord with power plug
- 10 Motor filter
- 11 Wheel
- 12 On/off switch ①
- 13 Intake
- 14 Switch for
 - Hard floor 
 - Carpet 
- 15 Floor brush
- 16 Upholstery nozzle
- 17 Crevice nozzle
- 18 Furniture brush
- 19 Nozzle holder
- 20 Telescopic tube lock
- 21 Hose release
- 22 Secondary air regulator
- 23 Bottom release
- 24 Foam inlay
- 25 Air outlet grille
- 26 Grille lock
- 27 Suction power control knob

● Technical data

Rated voltage:	220-240 V~, 50-60 Hz
Power consumption:	850 W
Protection class:	II
Dust container volume:	0.6 L
Noise emission:	≤ 78 dB(A)
Suction levels:	1
Filter:	HEPA
Power consumption in off mode:	0.0W

The product complies with Ecodesign Directive 2009/125/EC and EU 666/2013 based on standards EN 60312-1, EN 60704-2-1 and EN 60335-2-2.



Safety instructions

BEFORE USING THE PRODUCT, PLEASE FAMILIARISE YOURSELF WITH ALL OF THE SAFETY INFORMATION AND INSTRUCTIONS FOR USE! WHEN PASSING THIS PRODUCT ON TO OTHERS, PLEASE ALSO INCLUDE ALL THE DOCUMENTS!

In the case of damage resulting from non-compliance with these operating instructions the warranty claim becomes invalid! No liability is accepted for consequential damage! In the case of material damage or personal injury caused by incorrect handling or non-compliance with the safety instructions, no liability is accepted!

Children and persons with limitations



⚠ WARNING! DANGER OF DEATH AND ACCIDENTS FOR TODDLERS AND CHILDREN!

Never leave children unsupervised with the packaging material. The packaging material represents a danger of suffocation. Children frequently underestimate the dangers.

- This product can be used by children aged from 8 years and above and persons with reduced physical, sensory or mental capabilities or lack of experience and knowledge if they have been given supervision or instruction concerning use of the product in a safe way and understand the hazards involved.
- Children shall not play with the product.
- Cleaning and user maintenance shall not be made by children unless they are older than 8 and supervised.

Intended use

⚠️ WARNING! Risk of injury! Misuse may lead to injury. Use this product solely in accordance with these instructions. Do not attempt to modify the product in any way.

Electrical safety

⚠️ DANGER! Risk of electric shock! Never attempt to repair the product yourself. In case of malfunction, repairs are to be conducted by qualified personnel only.

⚠️ WARNING! Risk of electric shock! Do not immerse the product's electrical components in water or other liquids. Never hold the product under running water.

⚠️ WARNING! Risk of electric shock! Never use a damaged product. Disconnect the product from the socket outlet and contact your retailer if it is damaged.

⚠️ WARNING! Risk of electric shock! Do not operate the product with wet hands or while standing on a wet floor.

⚠️ WARNING! Risk of injury! Turn off the product and disconnect it from the power supply before cleaning and when the product is not in use.

- Do not use the product anymore if it has been dropped.
- Before connecting the power plug to the power supply: Check that the voltage and the current rating correspond with the power supply details shown on the product's rating label.
- Regularly check the power plug and the power cord for damages. If the power cord is damaged, it must be replaced by the manufacturer, its service agent or similarly qualified persons in order to avoid a hazard.
- Protect the power cord against damages. Do not let it hang over sharp edges, do not squeeze or bend it. Keep the power cord away from hot surfaces and open flames.

Operation

- Disconnect the power plug from the socket-outlet
 - when a malfunction occurs,
 - before attaching/changing accessories,
 - before cleaning the product,
 - if you will not use the product for a long time,
 - during a thunderstorm and
 - after each use.
- Disconnect the product from the socket-outlet by pulling the power plug, but not by pulling on the power cord.
- Defective components must always be replaced by original spare parts.
- Do not obstruct the ventilation slots during operation. Risk of overheating and damage to the product.
- Never use the product to absorb water or other liquids, flammable substances or hot/burning objects.

Cleaning and storage

⚠ WARNING! Risk of injury! Disconnect the product from the power supply before cleaning work and when not in use.

- Protect the product, its power cord and power plug against dust, direct sunlight, dripping and splashing water.
- Store the product in a cool, dry place, protected from moisture and out of the reach of children.
- Protect the product against heat. Do not place the product close to open flames or heat sources such as stoves or heating appliances.

● Before first use

- Remove all packaging material and lay out all separate components in front of you. After unpacking, check the product for visible damage.

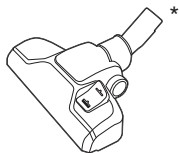
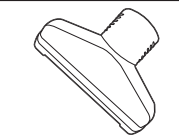
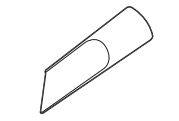

● Operation

● Accessories

Part	Application
	15 Carpets Hard floors Stairs
	16 Carpets Cushions Upholstery
	17 Hard-to-reach places Corners Skirting edges Louvres Chairs Upholstery

Part	Application
 18	Blinds Louvres Delicate surfaces

- * Set the switch for hard floor/carpet 14 according to the floor type:

Switch position	Floor type
	Hard floor
	Carpet

● Attaching accessories

1. Connect the hose 1 with the intake 13. The hose must audibly lock in place (Fig. B).
2. Insert the handle of the hose into the wide opening of the telescopic tube 2 (Fig. C).
3. Set the telescopic tube to the desired length:
 - Slide the telescopic tube lock 20 forward and adjust the length of the telescopic tube (Fig. D).
 - Release the telescopic tube lock.
 - If necessary, slightly adjust the length until the telescopic tube lock locks in place.
4. Insert the telescopic tube into the intake of the floor brush 15, the nozzles 16 17 or the furniture brush 18 (Fig. E).

❗ INFO:

- The nozzles and the furniture brush can be directly attached to the hose.
- Prior to usage: Ensure all accessories are securely fastened.
- The nozzle holder 19 can be attached to the telescopic tube.

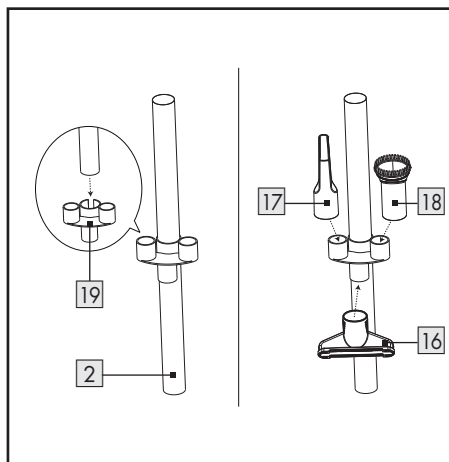

The following accessories can be attached to the nozzle holder when not in use:

- Upholstery nozzle
- Crevice nozzle
- Furniture brush

● Switching on/off

1. Pull the power plug 9 out of the housing, at least until the yellow marking. When the red marking appears, the end of the power cord has been reached. Do not pull out the power plug any further (Fig. F).
2. Connect the power plug to a socket-outlet.
3. Switching on/off: Press the on/off switch 11 12 once (Fig. G).
4. Disconnect the power plug from the socket-outlet if you do not use the product.
5. Winding up the power cord: Press the cable winder button 7 (Fig. H).

❗ INFO:

- Hold the power cord with one hand. Guide the power cord while it is being wound up.

● Increasing/decreasing suction power

There has 2 ways to increasing/ decreasing suction power.

- Adjust the suction power by rotating the suction power control knob 27 on the main unit.

- Adjust the suction power with the secondary air regulator **22** (Fig. I).

● Emptying the dust container

❗ INFO:

- Empty the dust container **4** outdoors if possible, since emptying can lead to a cloud of dust.
 - Empty the dust container at regular intervals. Otherwise the product could be damaged.
1. Press the dust container release **6**. Lift the dust container from the product using the handle **5** (Fig. J).
 2. Hold the dust container over a waste bin.
 3. Press the bottom release **23** on the side of the dust container to open the bottom and thus discharge the dust (Fig. K).
 4. Close the bottom. The bottom release must audibly lock in place.
 5. Insert the dust container into the product. The dust container release must audibly lock in place (Fig. L).

● Cleaning and care

⚠ DANGER! Risk of electric shock!

Disconnect the power plug **9** from the socket-outlet before cleaning the product. Never touch the power plug with moist or wet hands.

Always keep the power plug and power cord dry.

⚠ WARNING! Risk of electric shock!

Never immerse the electric parts of the product in water or other liquids. Never hold the product under running water.

⚠ ATTENTION! Do not use any tools to clean the filters. Otherwise the filters could be damaged.

⚠ ATTENTION! Never use the product without the HEPA filter and motor filter **10**. Otherwise the product could be damaged and the suction power could be decreased.

1. Switch off the product and disconnect the power plug **9** from the socket-outlet.

2. Press the hose release **21** and pull the hose **1** out of the intake **13** (Fig. M).

- Do not use any corrosive or abrasive cleaning agents.
- Remove coarse dirt by hand.
- Clean the product with a damp cloth. For stubborn dirt, use a damp cloth and a mild detergent and clean the product again.

Dust container and HEPA filter

(Fig. N)

1. Remove the dust container **4** (see "Emptying the dust container").
2. Pull up the lid lock (top) **3**. Open the top lid.
3. Pull out both cylinders from the dust container **4**.
4. Separate the cylinders from each other. To do this, turn one of the cylinders counterclockwise.
5. Use a damp cloth to clean the dust container and the two cylinders. You can also rinse the dust container and cylinders under running water.
6. Pull the filter frame out of the lid.
7. Remove the foam inlay **24**.
8. To remove dust, tap the filter frame.
9. If necessary, rinse the filter frame and the foam inlay under running water. Let the parts dry completely at a location without direct sunlight.

Motor filter

(Fig. O)

❗ INFO:

- Clean the motor filter **10** if it is dirty. With normal use, it is recommended to clean the motor filter every 6 months.

1. The motor filter is located behind the air outlet grille **25**. Slide the grille lock **26** to the left. At the same time pull out the air outlet grille.
2. Carefully press down the lock on top of the filter frame. Pull out the filter frame.

3. Rinse the motor filter under running warm water.
4. Let the motor filter dry completely at a location without direct sunlight.
5. Insert the motor filter and the air outlet grille back into the product. Both parts must audibly lock in place.

● **Ordering replacement accessories**

- Replacements for the following accessories can be ordered online:
 - **10** Motor filter
 - **24** Foam inlay
- Item number: 487796_2501
Website: www.optimex-shop.com

● **Troubleshooting**

Fault	Possible cause	Action
The product does not work.	The power plug 9 is not connected to the socket-outlet.	Connect the power plug to a socket-outlet.
The suction power is reduced and the product does not vacuum any dirt.	Dust container 4 full.	Empty the dust container (see "Emptying the dust container").
	Suction path blocked.	Check the floor brush 15 , the nozzles 16 17 , the furniture brush 18 , the telescopic tube 2 , the hose 1 and the dust container for blockages and remove them.
	Motor filter 10 or HEPA filter clogged.	Clean the motor filter and the HEPA filter (see "Cleaning and care").
The product overheats.	Motor filter or HEPA filter clogged.	Clean the motor filter and the HEPA filter (see "Cleaning and care").
Dust escapes from the product.	The dust container was not installed correctly.	Install the dust container (see "Emptying the dust container").
The air that escapes from the product smells unpleasant.	Deposits in the suction paths, the motor filter or HEPA filter.	Clean the motor filter and the HEPA filter (see "Cleaning and care").
The motor is louder than usual.	Suction path blocked.	Check the nozzle, the furniture brush, the telescopic tube, the hose and the dust container for blockages and remove them.
	The motor is defective.	Contact customer service (see "Service").

● **Storage**

- Store the product in the original packaging when it is not in use.
- Clean the product before storage.

- Store the product at a dry location out of the reach of children.

● **Disposal**

The packaging is made of environmentally friendly materials, which may be disposed of through your local recycling facilities.



Observe the marking of the packaging materials for waste separation, which are marked with abbreviations (a) and numbers (b) with following meaning: 1-7: plastics/20-22: paper and fibreboard/80-98: composite materials.



Contact your local refuse disposal authority for more details of how to dispose of your wornout product.



To help protect the environment, please dispose of the product properly when it has reached the end of its useful life and not in the household waste. Information on collection points and their opening hours can be obtained from your local authority.

● **Warranty**

The product has been manufactured to strict quality guidelines and meticulously examined before delivery. In the event of material or manufacturing defects you have legal rights against the retailer of this product. Your legal rights are not limited in any way by our warranty detailed below.

The warranty for this product is 3 years from the date of purchase. The warranty period begins on the date of purchase. Keep the original sales receipt in a safe location as this document is required as proof of purchase.

Any damage or defects already present at the time of purchase must be reported without delay after unpacking the product.

Should the product show any fault in materials or manufacture within 3 years from the date of purchase, we will repair or replace it – at our choice – free of charge to you. The warranty period is not extended as a result of a claim being granted. This also applies to replaced and repaired parts.

This warranty becomes void if the product has been damaged, or used or maintained improperly.

The warranty covers material or manufacturing defects. This warranty does not cover product parts subject to normal wear and tear, thus considered consumables (e.g. batteries, rechargeable batteries, tubes, cartridges), nor damage to fragile parts, e.g. switches or glass parts.

● **Warranty claim procedure**

To ensure quick processing of your claim, observe the following instructions:

Make sure to have the original sales receipt and the item number (IAN 487796_2501) available as proof of purchase.

You can find the item number on the rating plate, an engraving on the product, on the front page of the instruction manual (bottom left), or as a sticker on the rear or bottom of the product.

If functional or other defects occur, contact the service department listed below either by telephone or by e-mail.

Once the product has been recorded as defective you can return it free of charge to the service address that will be provided to you. Ensure to enclose the proof of purchase (sales receipt) and a short, written description outlining the details of the defect and when it occurred.

● **Service**









 **Service Great Britain**
Tel.: 08000569216
E-Mail: owim@lidl.co.uk



Felhasznált figyelmeztető jelzések és szimbólumok	Oldal	16
Bevezető	Oldal	17
Rendeltetésszerű használat	Oldal	17
A csomagolás tartalma	Oldal	17
A részegységek leírása	Oldal	17
Műszaki adatok	Oldal	17
Biztonsági utasítások	Oldal	18
Első használat előtt	Oldal	20
Kezelés	Oldal	20
Tartozékok	Oldal	20
Alkatrészek felhelyezése	Oldal	21
Be- és kikapcsolás	Oldal	21
Szívóerő növelése/csökkentése	Oldal	21
Porgyűjtő kiürítése	Oldal	21
Tisztítás és ápolás	Oldal	22
Pótalkatrészek rendelése	Oldal	22
Hibaelhárítás	Oldal	23
Tárolás	Oldal	23
Mentesítés	Oldal	23
Garancia	Oldal	24
Garanciális ügyek lebonyolítása	Oldal	24
Szerviz	Oldal	24
HU Jótállási tájékoztató	Oldal	25

Felhasznált figyelmeztető jelzések és szimbólumok

Ebben a használati útmutatóban, a rövid útmutatóban és a csomagoláson az alábbi figyelmeztető jelzésekkel találkozhat:

 <p>VESZÉLY! Ez a szimbólum a „Veszély” szó mellett nagy kockázati tényezőre hívja fel a figyelmet, melyet ha nem kerülnek el, az súlyos sérülésekhez vagy halálesethez vezet.</p>	 <p>TUDNIVALÓ: Ez a szimbólum a „Tudnivalók” szó mellett hasznos információkra hívja fel a figyelmet.</p>
	 <p>Olvassa el a használati útmutatót.</p>
 <p>FIGYELMEZTETÉS! Ez a szimbólum a „Figyelmeztetés” szó mellett közepes kockázati tényezőre hívja fel a figyelmet, melyet ha nem kerülnek el, az súlyos sérülésekhez vagy akár halálesethez is vezethet.</p>	 <p>Váltóáram/-feszültség</p>
	<p>Hz Hertz (hálózati frekvencia)</p>
 <p>VIGYÁZAT! Ez a szimbólum a „Vigyázat” szó mellett alacsony kockázati tényezőre hívja fel a figyelmet, melyet ha nem kerülnek el, az kisebb vagy mérsékelt sérülésekhez vezethet.</p>	<p>W Watt</p>
	 <p>Veszély - Áramütésveszély!</p>
 <p>FIGYELEM! Ez a szimbólum a „Figyelem” szó mellett anyagi károk veszélyére utal.</p>	 <p>A II. védelmi osztályú termék szimbóluma</p>
	 <p>Be/ki</p>
 <p>A CE-jelzés azt jelzi, hogy a termék megfelel a rá vonatkozó EU előírásoknak.</p>	 <p>Biztonsági utasítások</p>  <p>Kezelési utasítások</p>

PORSZÍVÓ

● Bevezető

Gratulálunk új termékének vásárlása alkalmából. Ezzel a döntésével vállalatunk értékes terméke mellett döntött. A használati utasítás ezen termék része. A biztonságra, a használatára és a megsemmisítésre vonatkozó fontos tudnivalókat tartalmazza. A termék használata előtt ismerje meg az összes használati és biztonsági tudnivalót. A terméket csak a leírtak szerint és a megadott felhasználási területeken alkalmazza. A termék harmadik személy számára való továbbadása esetén kézbesítse vele annak a teljes dokumentációját is.

● Rendeltetészerű használat

A termék por felszívására szolgál. A terméket más célra ne használja.

A termék kizárólag háztartási használatra alkalmas, üzleti vagy egyéb célra nem használható.

A gyártó nem vállal felelősséget a szakszerűtlen használatból adódó károkért.

● A csomagolás tartalma

A termék kicsomagolása után ellenőrizze a csomagolás teljességét és az alkatrészek megfelelő állapotát. Használat előtt távolítsa el minden csomagolóanyagot.

- 1 Porszívó
- 1 Gégecső
- 1 Teleszkópos cső
- 1 Padlókefe
- 1 Kárpittisztító fej
- 1 Réstisztító fej
- 1 Bútorkefe
- 1 Fejtároló
- 1 Kezelési és biztonsági utalások

● A részegységek leírása

(A, K, N, O ábra)

- 1 Gégecső
- 2 Teleszkópos cső
- 3 Fedélzár (felső)
- 4 Porgyűjtő
- 5 Fogó
- 6 A porgyűjtő zárja
- 7 Kábelfeltekerő gomb
- 8 A padlókefe tárolója
- 9 Elektromos vezeték csatlakozóval
- 10 Motorszűrő
- 11 Kerék
- 12 Be-/kikapcsológomb 
- 13 Beszívócső
- 14 Álláskapcsoló

- Kemény padló

- Szőnyeg



- 15 Padlókefe
- 16 Kárpittisztító fej
- 17 Réstisztító fej
- 18 Bútorkefe
- 19 Fejtároló
- 20 A teleszkópos cső zárja
- 21 A gégecső kioldója
- 22 Másodlagos légszabályozó
- 23 Alsó kioldó
- 24 Habszivacs betét
- 25 Légekimeneti rács
- 26 Rácszár
- 27 Szívóteljesítmény vezérlőgomb

● Műszaki adatok

Névleges feszültség: 220-240 V~,
50-60 Hz

Teljesítményfelvétel: 850 W

Védelmi osztály: II

A porgyűjtő űrtartalma: 0,6 L

Zajkibocsátás: ≤ 78 dB(A)

Szívási fokozatok: 1

Szűrő: HEPA

Teljesítményfelvétel
kikapcsolt üzemmódban: 0,0 W

A termék megfelel a 2009/125/EK jelű Ecodesign irányelvnek és az EU 666/2013 jelű irányelvnek az EN 60312-1, EN 60704-2-1 és az EN 60335-2-2 irányelveknek megfelelően.



Biztonsági utasítások

A TERMÉK HASZNÁLATBA-VÉTELE ELŐTT ISMERKEDJEN MEG A TERMÉK BIZTONSÁGI ÉS KEZELÉSI UTASÍTÁSAIVAL! HA A TERMÉKET TOVÁBBADJA, ADJA MELLÉ EZEKET A DOKUMENTUMOKAT IS!

A jelen használati útmutatóban leírtak figyelmen kívül hagyásából adódó károk esetén a garancia érvényét veszti! A következményes károkért nem vállalunk felelősséget! A szakszerűtlen használat vagy a biztonsági utasítások figyelmen kívül hagyása miatti anyagi károkért és személyi sérülésekért nem vállalunk felelősséget!

Gyermekek és fogyatékkal élők



**⚠ FIGYELMEZTETÉS!
ÉLET- ÉS
BALESETVESZÉLY
GYERMEKEK,
KISGYERMEKEK
SZÁMÁRA!**

Soha ne hagyja gyermekeit felügyelet nélkül a csomagolóanyagokkal.

A csomagolóanyagok fulladásveszélyt okozhatnak. A gyermekek gyakran alábecsülik a veszélyeket.

- A terméket akkor használhatják 8 éves és afeletti gyermekek, csökkent testi, érzékszervi vagy szellemi képességű, valamint megfelelő tapasztalattal és tudással nem rendelkező személyek, ha számukra felügyeletet biztosítanak vagy ha utasításokat kapnak a termék biztonságos használatával kapcsolatban és megértik az azzal járó veszélyeket.
- Gyermekek nem játszhatnak a termékkel.
- A tisztítást és a felhasználói karbantartást gyermekek nem végezhetik, kivéve ha elmúltak 8 évesek és számukra felügyeletet biztosítanak.

Rendeltetészerű használat

⚠ FIGYELMEZTETÉS! Sérülésveszély! A szakszerűtlen kezelés sérülésekhez vezethet. A terméket kizárólag ezen használati útmutatónak megfelelően használja.

Ne próbálja meg a terméket bármilyen módon módosítani.

Elektromos biztonság

⚠ VESZÉLY! Áramütésveszély! Ne próbálja meg saját kezűleg megjavítani a terméket. Hibás működés esetén a termék javítási munkáit bízza képzett szakemberre.

⚠ FIGYELMEZTETÉS! Áramütésveszély! A termék elektromos részeit ne merítse vízbe vagy más folyadékokba. Soha ne tartsa a terméket folyó víz alá.

⚠ FIGYELMEZTETÉS! Áramütésveszély! Ne használja a terméket, ha sérült. Ha a termék megsérült, válassza le a hálózati áramról és forduljon az eladójához.

⚠ FIGYELMEZTETÉS! Áramütésveszély! Ne használja a terméket nedves kézzel, illetve vizes talajon állva.

⚠ FIGYELMEZTETÉS! Sérülésveszély! Tisztítás előtt, vagy ha a terméket nem használja, kapcsolja ki a terméket és szüntesse meg az áramellátását.

■ Ne használja a terméket, ha azt leejtették.

■ Mielőtt az elektromos csatlakozót a konnektorba dugná: Ügyeljen arra, hogy a hálózati feszültség adatai megfeleljenek a termék adattábláján feltüntetett névleges feszültség adatainak.

■ Rendszeresen ellenőrizze az elektromos csatlakozó és az elektromos vezeték épségét. Ha a termék elektromos vezetéke megsérül, a kockázatok elkerülése érdekében azt a gyártónak, annak az ügyfélszolgálatának, vagy egy annak megfelelő képzettségű szakembernek kell kicserélnie.

■ Óvja az elektromos vezetéket a sérülésektől. Ne hagyja éles sarkokon átlógni, becsípődni, és ne hajlítsa meg. Az elektromos vezetéket tartsa forró felületektől és nyílt lángoktól távol.

Kezelés

■ Húzza ki az elektromos csatlakozót a konnektorból

- hibás működés esetén,
- alkatrészek felcsatolása vagy cseréje előtt,
- a termék tisztítása előtt,
- ha a terméket hosszabb ideig nem használja,

- vihar esetén, valamint
- minden használat után.

- Amikor a termék csatlakozóját kihúzza a konnektorból, magát a csatlakozót húzza, ne az elektromos vezetékét.
- A hibás alkatrészeket mindig eredeti pótalkatrészekre cserélje.
- Működés közben ne takarja le a szellőzőnyílásokat. A termék túlhevülhet és károsodhat.
- A termékkel soha ne szívjon fel vizet vagy más folyadékokat, valamint éghető anyagokat vagy forró, égő tárgyakat.

Tisztítás és tárolás

- ⚠ FIGYELMEZTETÉS! Sérülésveszély!** A termék tisztítása előtt, illetve ha nincs használatban, húzza ki a készülék csatlakozóját a konnektorból.
- A terméket, az elektromos vezetékét és a csatlakozót óvja a portól, a közvetlen napfénytől, a rácseppenő vagy ráfröccsenő víztől.
 - A terméket tárolja hűvös, száraz, nedvességtől védett, gyermekektől elzárt helyen.
 - Óvja a terméket a hőhatásoktól. Ne tegye a terméket nyílt láng vagy hőforrás (tűzhely, fűtőberendezés) közelébe.

● Első használat előtt



- Távolítsa el a csomagolóanyagokat, és pakolja ki külön maga elé az összes alkatrészt. Kicsomagolás után ellenőrizze, hogy a terméken nincsenek-e látható sérülések.

● Kezelés

● Tartozékok

Alkatrész	Használati terület
 * 15	Szőnyegek Kemény padló Lépcsők
 16	Szőnyegek Párnák Kárpit
 17	Nehezen elérhető helyek Sarkok Lábazatszegélyek Szellőzőnyílások Székek Kárpit
 18	Zsalugáterek Szellőzőnyílások Érzékeny felületek

- * A kemény padló/szőnyeg álláskapcsolóját **14** fordítsa a felület típusának megfelelő állásba.

A kapcsoló állása	Padló típus
	Kemény padló
	Szőnyeg

● Alkatrészek felhelyezése

1. Csatolja rá a gégecsövet **1** a beszívócsőre **13**. A gégecsőnek a helyére kell kattannia (B ábra).
2. Dugja rá a gégecső fogóját a teleszkópos cső **2** szélesebb nyílására (C ábra).
3. Állítsa be a teleszkópos csövet a kívánt hosszúságra:
 - Tolja előre a teleszkópos cső zárját **20** majd állítsa be a teleszkópos cső hosszát (D ábra).
 - Engedje fel a teleszkópos cső zárját.
 - Ha szükséges, finoman állítson a hosszúságon, amíg a teleszkópos cső zárja a helyére nem rögzül.
4. Dugja rá a teleszkópos csövet a padlókefe **15**, a fejek **16** **17** vagy a bútorkefe **18** bemenetére (E ábra).

❗ TUDNIVALÓ:

- A fejeket vagy a bútorkefét közvetlenül a gégecsőre is rácsatlakoztathatja.
- Használat előtt: Ellenőrizze, hogy biztonságosan rögzítette-e az alkatrészeket.
- A fejtartót **19** felrögzítheti a teleszkópos csőre.

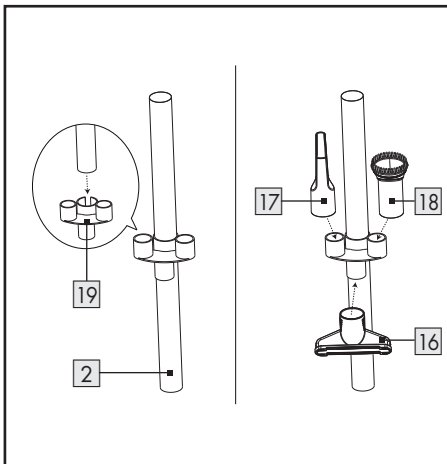

A fejtartóra az alábbi tartozékokat teheti fel, amikor azokat nem használja:

- Kárpittisztító fej
- Réstisztító fej
- Bútorkefe

● Be- és kikapcsolás

1. Húzza ki az elektromos csatlakozót **9** legalább a sárga jelig a termékből. A piros jelzés a vezeték végét jelzi. Ne húzza tovább az elektromos vezetékét (F ábra).
2. Dugja be az elektromos csatlakozót egy konnektorba.
3. Be- és kikapcsolás: Nyomja meg egyszer a be-/kikapcsológombot **1** **12** (G ábra).
4. Ha a terméket nem használja, húzza ki az elektromos csatlakozót a konnektorból.
5. Az elektromos vezeték feltekerése: Nyomja meg a kábelfeltekerő gombot **7** (H ábra).

❗ TUDNIVALÓ:

- Tartsa meg az elektromos vezetékét az egyik kezével. A feltekeréskor vezesse vissza a vezetékét.

● Szívóerő növelése/ csökkentése

A szívóerő növelésének/csökkentésének két módja van.

- Állítsa be a szívóerőt a központi egységen található szívóteljesítmény vezérlőgomb **27** forgatásával.
- Állítson a szívóerőn a másodlagos légszabályozó **22** segítségével (I ábra).

● Porgyűjtő kiürítése

❗ TUDNIVALÓ:

- Ha lehetséges, a porgyűjtőt **4** szabad téren ürítse ki, mert a kiürítés során porfelhő képződhet.
 - Ürítse ki a porgyűjtőt rendszeresen. Ellenkező esetben a termék megsérülhet.
1. Nyomja meg a porgyűjtő zárját **6** röviden. Emelje ki a porgyűjtőt a fogójánál **5** a termékből (J ábra).
 2. Tartsa a porgyűjtőt egy szemetesekuka fölé.
 3. Nyomja meg az alsó kioldót **23** a porgyűjtő oldalán, ekkor az alja kinyílik és a port ki lehet belőle rázni (K ábra).
 4. Zárja vissza az alját. Az alsó kioldónak a helyére kell kattannia.

5. Helyezze be a porgyűjtőt a termékbe. A porgyűjtő zárjának a helyére kell kattannia (L ábra).

● **Tisztítás és ápolás**

⚠ VESZÉLY! Áramütésveszély! A termék tisztítása előtt húzza ki az elektromos csatlakozót [9] a konnektorból.

Soha ne érjen az elektromos csatlakozóhoz nedves vagy vizes kézzel.

Az elektromos csatlakozót és a vezetéket tartsa mindig szárazon.

⚠ FIGYELMEZTETÉS! Áramütésveszély!

A termék elektromos részei ne merítse vízbe vagy más folyadékokba. Soha ne tartsa a terméket folyó víz alá.

⚠ FIGYELEM! A tisztításhoz ne használjon segédeszközöket. Azok kárt tehetnek a szűrőben.

⚠ FIGYELEM! A terméket soha ne használja HEPA-szűrő és motorszűrő [10] nélkül. Ellenkező esetben a termék megsérülhet és a szívóteljesítmény csökkenhet.

1. Kapcsolja ki a terméket és húzza ki az elektromos csatlakozót [9] a konnektorból.
 2. Nyomja meg a gégecső kioldóját [21] és húzza ki a gégecsövet [1] a beszívócsőből [13] (M ábra).
- Ne használjon súroló vagy maró hatású tisztítószeret.
 - A durvább szennyeződéseket tisztítsa le kézzel.
 - A termék tisztítását egy nedves ruha segítségével végezze. Makacsabb szennyeződésekhez használjon egy enyhén nedves ruhát és lágy tisztítószer, majd tisztítsa meg a terméket újra.

A porgyűjtő és a HEPA-szűrő

(N ábra)

1. Vegye ki a porgyűjtőt [4] (lásd a „Porgyűjtő kiürítése” c. résznél).
2. Húzza meg a fedélzárat (felül) [3] felfelé. Nyissa ki a felső fedelet.
3. Húzza ki a két hengert a porgyűjtőből [4].

4. Válassza szét a hengereket. Ehhez fordítsa el az egyik hengert az óramutató járásával ellenkező irányban.

5. Tisztítsa meg a porgyűjtőt és a hengereket egy enyhén nedves ruha segítségével. A porgyűjtőt és a hengereket folyó víz alatt is megtisztíthatja.
6. Húzza ki a szűrő keretét a fedélből.
7. Vegye ki a habszivacs betétet [24].
8. A por eltávolításához ütögesse meg a szűrő keretét.
9. Szükség esetén a szűrő keretét és a habszivacs betétet folyó víz alatt is megtisztíthatja. Hagyja az alkatrészeket olyan helyen megszáradni, ahol azokat nem éri közvetlen napfény.

Motorszűrő

(O ábra)

ⓘ TUDNIVALÓ:

- Ha a motorszűrő [10] szennyeződött, tisztítsa meg. Normál esetekben ajánlott a motorszűrőt 6 havonta megtisztítani.
1. A motorszűrő a légkimeneti rács [25] mögött található. Tolja el a rácszárát [26] balra. Ezzel egy időben húzza ki a légkimeneti rácsot.
 2. Nyomja a szűrő keretén lévő reteszt óvatosan lefelé. Vegye ki a szűrő keretét.
 3. Öblítse ki a motorszűrőt meleg folyó víz alatt.
 4. Hagyja a motorszűrőt olyan helyen megszáradni, ahol nem éri közvetlen napfény.
 5. Helyezze vissza a motorszűrőt és a légkimeneti rácsot a termékbe. Mindkét alkatrésznek a helyére kell kattannia.

● **Pótalkatrészek rendelése**

- Az alábbi pótalkatrészeket online is megrendelheti:
 - [10] Motorszűrő
 - [24] Habszivacs betét
 - Cikkszám: 487796_2501
- Weboldal: www.optimex-shop.com

● Hibaelhárítás

Hiba	Lehetséges ok	Művelet
A termék nem működik.	Az elektromos csatlakozó 9 nincs bedugva a konnektorba.	Dugja be az elektromos csatlakozót egy konnektorba.
A szívóteljesítmény lecsökken és a termék nem szívja fel a koszt.	A porgyűjtő 4 megtelt.	Ürítse ki a porgyűjtőt (lásd a „Porgyűjtő kiürítése” c. résznél).
	A szívócsatorna eldugult.	Ellenőrizze a padlókefét 15 , a fejeket 16 17 , a bútorkefét 18 a teleszkópos csövet 2 , a gégecsövet 1 és a porgyűjtőt, keresse meg az eltömődéseket és szüntesse meg azokat.
	A motorszűrő 10 vagy a HEPA-szűrő eldugult.	Tisztítsa meg a motorszűrőt és a HEPA-szűrőt (lásd a „Tisztítás és ápolás” c. résznél).
A termék túlhevül.	A motorszűrő vagy a HEPA-szűrő eldugult.	Tisztítsa meg a motorszűrőt és a HEPA-szűrőt (lásd a „Tisztítás és ápolás” c. résznél).
A termékből por távozik.	A porgyűjtő nem megfelelően van beszerelve.	Helyezze be a porgyűjtőt (lásd a „Porgyűjtő kiürítése” c. résznél).
A termékből kellemetlen szagok távoznak.	Lerakódások a szívócsatornában, a motorszűrőben vagy a HEPA-szűrőben.	Tisztítsa meg a motorszűrőt és a HEPA-szűrőt (lásd a „Tisztítás és ápolás” c. résznél).
A motor szokatlanul hangos.	A szívócsatorna eldugult.	Ellenőrizze a fejeket, a bútorkefét a teleszkópos csövet, a gégecsövet és a porgyűjtőt, keresse meg az eltömődéseket és szüntesse meg azokat.
	A motor meghibásodott.	Keresse fel ügyfélszolgálatunkat (lásd a „Szerviz” c. résznél).

● Tárolás

- Ha a terméket nem használja, tárolja azt az eredeti csomagolásában.
- Tisztítsa meg a terméket, mielőtt eltenné.
- A terméket száraz, gyermekek számára nem elérhető helyen tárolja.

● Mentésítés

A csomagolás környezetbarát anyagokból készült, amelyeket a helyi újrahasznosító helyeken adhat le ártalmatlanítás céljából.



A hulladék elkülönítéséhez vegye figyelembe a csomagolóanyagban található jelzéseket. Ezek rövidítéseket (a) és számokat (b) tartalmaznak a következő jelentéssel: 1–7: műanyagok / 20–22: papír és karton / 80–98: kötőanyagok.



A kiszolgált termék megsemmisítési lehetőségeiről lakóhelye illetékes önkormányzatánál tájékozódhat.



A környezete érdekében, ne dobja a kiszolgált terméket a háztartási szemétkébe, hanem adja le szakszerű ártalmatlanításra. A gyűjtőhelyekről és azok nyitvatartási idejéről az illetékes önkormányzatnál tájékozódhat.

● **Garancia**

A terméket gondosan, szigorú minőségi előírások betartásával gyártottuk, és a szállítás előtt gondosan ellenőriztük. Anyag- vagy gyártási hibák esetén a termék eladóival szemben törvényes jogok illetik meg. Az Ön törvényes jogait az általunk alább meghatározott garancia semmilyen módon nem korlátozza.

Erre a termékre 3 év garanciát adunk a vásárlás dátumától számítva. A garancia idő a vásárlás dátumával kezdődik. Biztonságos helyen őrizze meg az eredeti vásárlói bizonylatot, mert ez a dokumentum szükséges a vásárlás bizonyításához.

A vásárláskor fennálló károkat és hiányosságokat a termék kicsomagolása után haladéktalanul jelezze.

Ha ezen a terméken a vásárlástól számított 3 éven belül anyag- vagy gyártási hibát észlel, választásunk szerint ingyenesen megjavítjuk vagy kicseréljük a terméket. A garancia idő nem hosszabbodik meg a helyette nyújtott szavatossági igény által. Ez a kicserélt vagy javított alkatrészekre is érvényes.

A garancia megszűnik, ha a terméket megrongálták, ill. nem szakszerűen kezelték vagy végezték a karbantartást.

A garancia az anyag- és gyártási hibákra vonatkozik. Ez a garancia nem terjed ki azokra a termékalkatrészekre, amelyek normál kopásnak vannak kitéve, és ezért gyorsan kopó alkatrésznek minősülnek (pl. elemek, akkumulátorokra, tömlőkre, tintapatronokra), illetve a törékeny alkatrészek sérülésére, pl. kapcsolókra vagy üveg alkatrészekre.

● **Garanciális ügyek lebonyolítása**

Ügyének gyors elintézetősége céljából, kérjük kövesse az alábbi útmutatást:

Kérjük, kérdések esetére készítse elő a pénztárblokkot és a cikkszámot (IAN 487796_2501) a vásárlás tényének az igazolására.

Kérjük, hogy a cikkszámot olvassa le a típusabláról, a gravírozásból, az Útmutató címlapjáról (balra lent), illetve a hátoldalon, vagy a termék alján található matricáról.

Amennyiben működési hibák, vagy egyéb hiányosság lépne fel, előszöris vegye fel a kapcsolatot a következőkben megnevezett szervizek egyikével telefonon, vagy e-mailen.

A hibásnak ítélt terméket ezután a vásárlást igazoló blokk, valamint a hiba leírásának és keletkezési idejének mellékelésével díjmentesen postázhatja az Önnel közölt szervizcímre.

● **Szerviz**

(HU) Szerviz Magyarország

Tel.: 0680021536

E-mail: owim@idl.hu



HU

HU JÓTÁLLÁSI TÁJÉKOZTATÓ

A termék megnevezése: Porszívó	Gyártási szám: IAN 487796_2501
A termék típusa: SBZBK 850 B2	
A gyártó cégneve, címe, e-mail címe: OWIM GmbH & Co. KG Stiftsbergstraße 1 74167 Neckarsulm, GERMANY Email: owim@lidl.hu	Szerviz neve, címe, telefonszáma:
Az importáló/ forgalmazó neve és címe: Lidl Magyarország Kereskedelmi Bt., H-1037 Budapest, Rádl árok 6.	

1. A jótállási idő a Magyarország területén, Lidl Magyarország Kereskedelmi Bt. üzletében történt vásárlás napjától számított 1 év, amely jogvesztő. A jótállási idő a fogyasztó részére történő átadással, vagy ha az üzembe helyezést a forgalmazó, vagy annak megbízottja végzi, az üzembe helyezés napjával kezdődik.
2. A jótállási igény a jótállási jeggyel és/vagy a vásárlást igazoló blokkal érvényesíthető. A jótállási jegy szabálytalan kiállítása, vagy átadásának elmaradása nem érinti a jótállási kötelezettség-vállalás érvényességét. Kérjük, hogy a vásárlás tényének és időpontjának bizonyítására őrizze meg a pénztári fizetésnél kapott jótállási jegyetés a vásárlást igazoló blokkot.
3. A vásárlástól számított három munkanapon belül érvényesített csereigény esetén a forgalmazó köteles a terméket kicserélni, feltéve ha a hiba a rendeltetészerű használatot akadályozza. A jótállási jogokat a termék tulajdonosaként a fogyasztó érvényesítheti az áruházakban, valamint a jótállási tájékoztatóban feltüntetett szervizekben. (A magyar Polgári Törvénykönyv alapján fogyasztónak minősül a szakmája, önálló foglalkozása vagy üzleti tevékenysége körén kívül eljáró természetes személy.)

A jótállás ideje alatt a fogyasztó hibás teljesítés esetén kérheti a termék kijavítását, kicserélését, vagy ha a termék nem javítható vagy cserélhető, vagy az a forgalmazónak aránytalan többletköltséggel járna, illetve a fogyasztó kijavításhoz, kicseréléshez fűződő érdeke alapos ok miatt megszűnt, árszállítást kérhet, vagy elállhat a szerződéstől és visszakérheti a vételárat. A kijavítás során a termékbe csak új alkatrész kerülhet beépítésre.
4. A fogyasztó a hiba felfedezése után a lehető legrövidebb időn belül köteles a hibát bejelenteni és a terméket a jótállási jogok érvényesítése céljából átadni. A hiba felfedezésétől számított két hónapon belül bejelentett jótállási igényt időben közöltnek kell tekinteni. A közlés elmaradásából eredő kárért a fogyasztó felelős. A jótállási igény érvényesíthetőségének határideje a termék, vagy fődarabjának kicserélése esetén a csere napján újraindul.
5. A rögzített bekötésű, illetve a 10 kg-nál súlyosabb, vagy tömegközlekedési eszközön nem szállítható terméket az üzemeltetés helyén kell megjavítani. Abban az esetben, ha a javítás a helyszínen nem végezhető el, a termék ki- és visszaszereléséről, valamint szállításáról a forgalmazónak kell gondoskodnia.

6. A jótállás nem áll fenn, ha a hiba a nem rendeltetésszerű használatból, átalakításból, helytelen tárolásból, vagy a használati utasítástól eltérő kezelésből, vagy bármely a vásárlást követő behatásból fakad, vagy elemi kár okozta, és azt a forgalmazó, vagy a szerviz bizonyítja. A jótállás nem vonatkozik a mozgó kopó alkatrészek (világítótestek, gumiabroncsok stb.) rendeltetésszerű elhasználódására. A szerviz és a forgalmazó a kijavítás során nem felel a terméken a fogyasztó vagy harmadik személyek által tárolt adatokért vagy beállításokért.
7. Fogyasztói jogvita esetén a fogyasztó a megyei (fővárosi) kereskedelmi és iparkamarák mellett működő békéltető testület eljárását is kezdeményezheti.

A jótállás a fogyasztó törvényből eredő szavatossági jogait és azok érvényesíthetőségét nem érinti.

Kijavítást ellenőrző szelvény:

A jótállási igény bejelentésének időpontja:	A hiba oka:
Javításra átvétel időpontja:	A hiba javításának módja:
A fogyasztó részére történő visszaadás időpontja:	
A szerviz bélyegzője, kelt és aláírás:	















Kicserélést ellenőrző szelvény:

A jótállási igény bejelentésének időpontja:
Kicserelés időpontja:
A cserélő bolt bélyegzője, kelt és aláírás:

Uporabljena opozorila in simboli	Stran	28
Uvod	Stran	29
Predvidena uporaba	Stran	29
Obseg dobave	Stran	29
Opis delov	Stran	29
Tehnični podatki	Stran	29
Varnostna navodila	Stran	30
Pred prvo uporabo	Stran	32
Delovanje	Stran	32
Dodatki	Stran	32
Namestitvev dodatkov	Stran	33
Vkllop/izklop	Stran	33
Povečanje/zmanjševanje moči sesanja	Stran	33
Praznjenje posode za prah	Stran	34
Čiščenje in nega	Stran	34
Naročanje nadomestnih dodatkov	Stran	35
Odpravljanje težav	Stran	35
Shranjevanje	Stran	36
Odstranjevanje	Stran	36
Postopek pri uveljavljanju garancije	Stran	36
Servis	Stran	36
Garancijski list	Stran	37

Uporabljena opozorila in simboli

V navodilih za uporabo, kratkih navodilih in na embalaži se uporabljajo naslednja opozorila:

	<p>NEVARNOST! Ta simbol v kombinaciji s signalno besedo »Nevarnost« označuje nevarnost z visokim tveganjem, ki lahko, če ni preprečena, vodi v smrt ali resno telesno poškodbo.</p>		<p>INFORMACIJE: Ta simbol v kombinaciji z besedo »Informacije« zagotavlja dodatne uporabne informacije.</p>
	<p>OPOZORILO! Ta simbol v kombinaciji s signalno besedo »Opozorilo« označuje nevarnost s srednjim tveganjem, ki lahko, če ni preprečena, vodi v smrt ali resno telesno poškodbo.</p>		<p>Preberite navodila za uporabo.</p>
	<p>SVARILLO! Ta simbol v kombinaciji s signalno besedo »Svarilo« označuje nevarnost z nizkim tveganjem, ki lahko, če ni preprečena, vodi v manjšo ali zmerno telesno poškodbo.</p>		<p>Izmenični tok/napetost</p>
	<p>POZOR! Ta simbol s signalno besedo »Pozor« označuje možnost poškodbe lastnine.</p>	<p>Hz</p>	<p>Hertz (frekvenca napajanja)</p>
	<p>POZOR! Ta simbol s signalno besedo »Pozor« označuje možnost poškodbe lastnine.</p>	<p>W</p>	<p>W</p>
	<p>Oznaka CE označuje skladnost z veljavnimi direktivami EU, ki veljajo za ta izdelek.</p>		<p>Nevarnost – tveganje za električni udar!</p>
	<p>POZOR! Ta simbol s signalno besedo »Pozor« označuje možnost poškodbe lastnine.</p>		<p>Simbol za izdelek razreda zaščite II</p>
			<p>Vkl./izkl.</p>
		 	<p>Varnostne informacije Navodila za uporabo</p>

SESALNIK ZA PRAH

● Uvod

Iskrene čestitke ob nakupu vašega novega izdelka. Odločili ste se za zelo kakovosten izdelek. To navodilo za uporabo je sestavni del tega izdelka. Vsebuje pomembna navodila za varnost, uporabo in odstranitev. Preden začnete izdelek uporabljati, se seznanite z vsemi navodili za uporabo in varnostnimi napotki. Izdelek uporabljajte samo tako, kot je opisano, in samo za navedena področja uporabe. Če izdelek odstopite novemu lastniku, mu zraven izročite tudi vse dokumente.

● Predvidena uporaba

Izdelek je zasnovan za sesanje prahu. Izdelka ne uporabljajte za nobene druge namene.

Izdelek je namenjen samo za uporabo v zasebnih gospodinjstvih in ne za komercialno ali drugačno uporabo.

Proizvajalec ne sprejema nikakršne odgovornosti za poškodbe, ki so posledica neprimerne uporabe.

● Obseg dobave

Ko izdelek odstranite iz embalaže, preverite, ali ste prejeli vse sestavne dele ter ali so vsi deli v dobrem stanju. Pred uporabo odstranite ves embalažni material.

- 1 sesalnik za prah
- 1 cev
- 1 teleskopska cev
- 1 krtača za tla
- 1 nastavek za oblazinjene predmete
- 1 nastavek za špranje
- 1 krtača za pohištvo
- 1 držalo za nastavke
- 1 navodila za upravljanje in varnostna opozorila

● Opis delov

(sl. A, K, N, O)

- 1 cev
- 2 teleskopska cev
- 3 zaklep pokrova (zgoraj)
- 4 posoda za prah
- 5 ročaj
- 6 gumb za odpiranje posode za prah
- 7 gumb za navijanje kabla
- 8 držalo za krtačo za tla
- 9 električni kabel z vtičem
- 10 Filter motorja
- 11 kolo
- 12 stikalo za vkl./izkl. ⓪
- 13 odprtina
- 14 tipka za

– trda tla

– preproge



- 15 krtača za tla
- 16 nastavek za oblazinjene predmete
- 17 nastavek za špranje
- 18 krtača za pohištvo
- 19 držalo za nastavke
- 20 zaklep teleskopske cevi
- 21 gumb za sprostitvev cevi
- 22 regulator sekundarnega zraka
- 23 gumb za sprostitvev spodnjega dela
- 24 penasti vložek
- 25 rešetka izhodne odprtine za zrak
- 26 zaklep za rešetko
- 27 Gumb za reguliranje moči sesanja

● Tehnični podatki

Nazivna napetost:	220–240 V~, 50–60 Hz
Poraba energije:	850 W
Razred zaščite:	II
Prostornina posode za prah:	0,6 l
Emisije hrupa:	≤ 78 dB(A)
Stopnje sesanja:	1
Filter:	HEPA
Poraba energije v načinu izklopa:	0,0 W

Izdelek je v skladu z Direktivo 2009/125/ES in EU 666/2013 na podlagi standardov EN 60312-1, EN 60704-2-1 in EN 60335-2-2.



Varnostna navodila

**PRED UPORABO
IZDELKA SE SEZNANITE
Z VSEMI VARNOSTNIMI
INFORMACIJAMI IN
NAVODILI ZA UPORABO!
ČE IZDELEK IZROČITE TRETJI
OSEBI, PRILOŽITE TUDI VSO
DOKUMENTACIJO!**

V primeru poškodb, ki so posledica neupoštevanja teh navodil za uporabo, je jamstveni zahtevak neveljaven! Za posledične poškodbe ne prevzemamo nikakršne odgovornosti! V primeru materialne škode ali telesnih poškodb, ki so posledica nepravilnega ravnanja oziroma neupoštevanja varnostnih navodil, ne sprejemamo nobene odgovornosti!

Otroci in osebe z omejitvami



⚠ OPOZORILO! NEVARNOST ZA SMRT IN NEZGODE ZA MALČKE IN OTROKE!

Otrok v bližini embalažnega materiala nikoli ne pustite brez nadzora. Embalažni material predstavlja nevarnost zadušitve. Otroci pogosto podcenjujejo nevarnosti.

- Ta izdelek lahko uporabljajo otroci, stari 8 let in več ter osebe z zmanjšanimi fizičnimi, senzornimi ali mentalnimi sposobnostmi oziroma pomanjkanjem izkušenj in znanja, če so pod nadzorom ali so prejeli navodila glede varne uporabe izdelka in razumejo prisotna tveganja.
- Otroci se z izdelkom ne smejo igrati.
- Otroci ne smejo opravljati čiščenja in uporabniškega vzdrževanja, razen če so starejši od 8 let in pod nadzorom.

Predvidena uporaba

⚠ OPOZORILO! Tveganje za telesne poškodbe!

Zaradi napačne uporabe lahko pride do telesnih poškodb.

Ta izdelek uporabljajte samo v skladu s temi navodili.

Izdelka nikakor ne poskušajte spreminjati.

Električna varnost

⚠ NEVARNOST! Tveganje za električni udar!

Izdelka nikoli ne poskušajte popraviti sami. V primeru okvar lahko popravila opravi le usposobljeno osebje.

⚠ OPOZORILO! Tveganje za električni udar!

Električnih komponent izdelka ne potaplajte v vodo ali druge tekočine. Izdelka nikoli ne držite pod tekočo vodo.

⚠ OPOZORILO! Tveganje za električni udar!

Nikoli ne uporabljajte poškodovanega izdelka. Če je izdelek poškodovan, ga izklopite iz vtičnice in se obrnite na svojega prodajalca.

⚠ OPOZORILO! Tveganje za električni udar!

Izdelka ne upravljajte, kadar imate mokre roke ali medtem ko stojite na mokrih tleh.

⚠ OPOZORILO! Tveganje za telesne poškodbe!

Pred čiščenjem in kadar izdelek ni v uporabi, ga izklopite in izključite iz električnega omrežja.

- Če je izdelek padel, ga ne uporabljajte več.
- Preden vtič priključite v elektriko: preverite, ali se napetost in nazivni tok ujemata s podatki o omrežnem napajanju, ki so navedeni na tipski ploščici izdelka.
- Redno preverjajte, ali sta vtič in kabel poškodovana. Če je kabel poškodovan, ga mora zamenjati proizvajalec, njegov servisni agent ali podobno usposobljena oseba, da preprečite nevarnost.
- Kabel zaščitite pred nevarnostmi. Pazite, da ne visi čez ostre robove, ne stiskajte in ne ukrivljajte ga. Kabla ne približujte vročim površinam in odprtim plamenom.

Delovanje

- Vtič izklopite iz vtičnice,
 - če pride do okvare,
 - preden priključite/zamenjate dodatke,
 - preden izdelek očistite,
 - če izdelka ne boste uporabljali dlje časa,
 - med nevihto in
 - po vsaki uporabi.
- Izdelek odklopite iz vtičnice, tako da povlečete vtič, ne pa kabel.
- Okvarjene komponente je treba vedno zamenjati z originalnimi nadomestnimi deli.
- Med uporabo ne zakrivajte prezračevalnih rež. Nevarnost pregrevanja in poškodb izdelka.
- Izdelka nikoli ne uporabite za absorbiranje vode ali drugih tekočin, vnetljivih snovi in vročih/gorečih predmetov.

Čiščenje in shranjevanje

⚠ OPOZORILO! Tveganje za telesne poškodbe!

Preden izdelek očistite in kadar ga ne uporabljate, ga izključite iz elektrike.

- Izdelek, električni kabel in vtič zaščitite pred prahom, neposredno sončno svetlobo, kapljanjem in brizganjem vode.
- Izdelek shranjujte na hladnem in suhem mestu, zaščitenem pred vlago in izven dosega otrok.
- Izdelek zaščitite pred vročino. Izdelka ne postavljajte v bližino odprtih plamen in virov toplote, kot so pečice ali naprave za ogrevanje.



● **Pred prvo uporabo**

- Odstranite ves embalažni material in pred sabo razporedite vse komponente. Ko izdelek zložite ven, ga preglejte, ali je poškodovan.

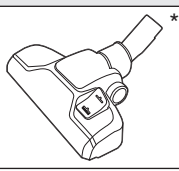
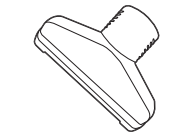

● **Delovanje**

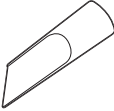
● **Dodatki**

Del	Uporaba
 15	preproge trda tla stopnice
 16	preproge blazine prevleke

Del	Uporaba
 17	težko dostopna mesta vogali robovi ob zidu prezračevalne lopute stoli prevleke
 18	senčila prezračevalne lopute občutljive površine

* Tipko za trda tla/preproge 14 nastavite glede na tip tal:

Položaj tipke	Tip tal
	trda tla
	preproge

● Namestitev dodatkov

- Cev 1 priključite v odprtino 13. Cev se mora slišno zaskočiti (sl. B).
- Ročaj cevi vstavite v široko odprtino teleskopske cevi 2 (sl. C).
- Teleskopsko cev nastavite na željeno dolžino:
 - Zaklep teleskopske cevi 20 pomaknite naprej in prilagodite dolžino teleskopske cevi (sl. D).
 - Spustite zaklep teleskopske cevi.
 - Po potrebi nekoliko prilagodite dolžino, dokler se zaklep teleskopske cevi ne zaskoči.
- Teleskopsko cev vstavite v odprtino krtače za tla 15, nastavkov 16 17 ali krtače za pohištvo 18 (sl. E).

❗ INFORMACIJE:

- Nastavke in krtačo za pohištvo lahko pritrdite neposredno na cev.
- Pred uporabo: Prepričajte se, da so vsi dodatki dobro pritrdjeni.
- Držalo za nastavke 19 lahko pritrdite na teleskopsko cev.

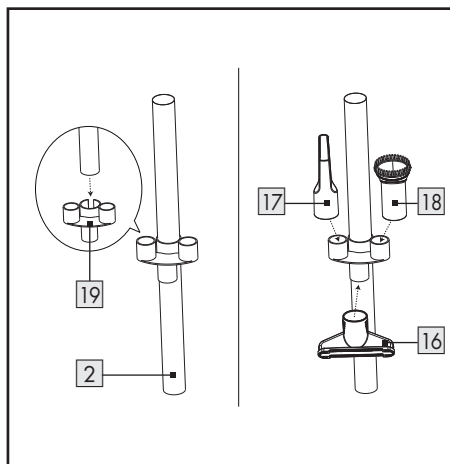

Naslednje dodatke lahko pritrdite na držalo za nastavke, kadar jih ne uporabljate:

- nastavek za oblažinjene predmete
- nastavek za špranje
- krtača za pohištvo

● Vkllop/izkllop

- Vtič 9 izvlecite iz ohišja, vsaj do rumene oznake. Ko se pojavi rdeča oznaka, ste prišli do konca električnega kabla. Vtiča ne vlecite več (sl. F).
- Vtič priključite v vtičnico.
- Vkllop/izkllop: Enkrat pritisnite stikalo za vkllop/izkllop 12 (sl. G).
- Če izdelka ne uporabljate, vtič izvlecite iz vtičnice.
- Navijanje električnega kabla: Pritisnite gumb za navijanje kabla 7 (sl. H).

❗ INFORMACIJE:

- Električni kabel primite z eno roko. Električni kabel vodite, dokler se navija.

● Povečanje/zmanjševanje moči sesanja

Dve možnosti za povečanje/zmanjšanje moči sesanja.

- Nastavite moč sesanja, tako da zasukate gumb za reguliranje moči sesanja 27 na glavni enoti.

- Moč sesanja prilagodite z regulatorjem sekundarnega zraka [22] (sl. I).

● Praznjenje posode za prah

❶ INFORMACIJE:

- Če je mogoče, posodo za prah [4] spraznite zunaj, saj lahko med praznjenjem nastane oblak prahu.
 - Posodo za prah redno praznite. V nasprotnem primeru se izdelek lahko poškoduje.
1. Pritisnite gumb za odpiranje posode za prah [6]. Posodo za prah dvignite z izdelka s pomočjo ročaja [5] (sl. J).
 2. Posodo za prah držite nad košem za smeti.
 3. Pritisnite gumb za sprostitve spodnjega dela [23] ob strani posode za prah, da odprete spodnji del in tako odstranite prah (sl. K).
 4. Zaprite spodnji del. Gumb za sprostitve spodnjega dela se mora slišno zaskočiti.
 5. Posodo za prah vstavite v izdelek. Gumb za odpiranje posode za prah se mora slišno zaskočiti (sl. L).

● Čiščenje in nega

⚠ **NEVARNOST! Tveganje za električni udar!** Pred čiščenjem izdelka izvlecite vtič [9] iz vtičnice.

Vtiča se nikoli ne dotikajte z vlažnimi ali mokrimi rokami.

Vtič in električni kabel morata biti vedno suha.

⚠ **OPOZORILO! Tveganje za električni udar!** Električni delov izdelka nikoli ne potaplajte v vodo ali druge tekočine. Izdelka nikoli ne držite pod tekočo vodo.

⚠ **POZOR!** Za čiščenje filtrov ne uporabljajte nobenih orodij. V nasprotnem primeru se filtri lahko poškodujejo.

⚠ **POZOR!** Izdelka nikoli ne uporabljajte brez filtra HEPA in filtra motorja [10]. V nasprotnem primeru se izdelek lahko poškoduje in moč sesanja zmanjša.

1. Izključite izdelek in izvlecite vtič [9] iz vtičnice.
2. Pritisnite gumb za sprostitve cevi [21] in izvlecite cev [1] iz odprtine [13] (sl. M).
- Ne uporabljajte abrazivnih ali korozivnih čistilnih sredstev.
- Grobo umazanijo odstranite z roko.
- Izdelek očistite z vlažno krpo. Za trdovratno umazanijo uporabite vlažno krpo in blag detergent ter izdelek še enkrat očistite.

Posoda za prah in filter HEPA

(sl. N)

1. Odstranite posodo za prah [4] (glejte „Praznjenje posode za prah“).
2. Povlecite zaklep pokrova (zgoraj) [3]. Odprite zgornji pokrov.
3. Iz posode za prah [4] izvlecite oba valja.
4. Valja dajte narazen. Enega od valjev obrnite v nasprotni smeri urinega kazalca.
5. Z mokro krpo očistite posodo za prah in oba valja. Posodo za prah in valja lahko očistite tudi pod tekočo vodo.
6. Okvir filtra izvlecite iz pokrova.
7. Odstranite penasti vložek [24].
8. Prah odstranite tako, da potrepate okvir filtra.
9. Po potrebi okvir filtra in penasti vložek sperite pod tekočo vodo. Dele povsem posušite na mestu, ki ni izpostavljeno neposredni sončni svetlobi.

Filter motorja

(sl. O)

❶ INFORMACIJE:

- Če je filter motorja [10] umazan, ga očistite. Pri normalni uporabi priporočamo, da filter motorja očistite na vsakih 6 mesecev.

1. Filter motorja je za rešetko izhodne odprtine za zrak [25]. Zaklep za rešetko [26] pomaknite v levo. Hkrati izvlecite rešetko izhodne odprtine za zrak.
2. Previdno pritisnite na zaklep na vrhu okvira filtra. Izvlecite okvir filtra.
3. Filter motorja sperite pod tekočo toplo vodo.

4. Filter motorja povsem posušite na mestu, ki ni izpostavljeno neposredni sončni svetlobi.
5. Filter motorja in rešetko izhodne odprtine za zrak vstavite nazaj v izdelek. Oba dela se morata slišno zaskočiti.

● **Naročanje nadomestnih dodatkov**

- Nadomestke za naslednje dodatke je mogoče naročiti na spletu:
 - **10** filter motorja
 - **24** penasti vložek
- Številka elementa: 487796_2501
Spletno mesto: www.optimex-shop.com

● **Odpravljanje težav**

Težava	Možen vzrok	Dejanje
Izdelek ne deluje.	Vtič 9 ni priključen v ustrezno vtičnico.	Vtič priključite v vtičnico.
Moč sesanja je zmanjšana in izdelek ne posesa nobene umazanije.	Posoda za prah 4 je polna.	Spraznite posodo za prah (glejte „Praznjenje posode za prah“).
	Sesalna pot je ovirana.	Poglejte, ali so krtača za tla 15 , nastavki 16 17 , krtača za pohištvo 18 , teleskopska cev 2 , cev 1 in posoda za prah zamašeni ter odstranite zamaške.
	Filter motorja 10 ali filter HEPA je zamašen.	Očistite filter motorja in filter HEPA (glejte „Čiščenje in nega“).
Izdelek se pregreva.	Filter motorja ali filter HEPA je zamašen.	Očistite filter motorja in filter HEPA (glejte „Čiščenje in nega“).
Iz izdelka uhaja prah.	Posoda za prah ni bila pravilno nameščena.	Namestite posodo za prah (glejte „Praznjenje posode za prah“).
Zrak, ki prihaja iz izdelka, je neprijetnega vonja.	V sesalnih poteh, filtru motorja ali filtru HEPA so usedline.	Očistite filter motorja in filter HEPA (glejte „Čiščenje in nega“).
Motor je glasnejši kot ponavadi.	Sesalna pot je ovirana.	Poglejte, ali so nastavek, krtača za pohištvo, teleskopska cev, cev in posoda za prah zamašeni ter odstranite zamaške.
	Motor je okvarjen.	Obrnite se na službo za stranke (glejte »Servis«).

● **Shranjevanje**

- Kadar izdelek ni v uporabi, ga hranite v originalni embalaži.
- Pred shranjevanjem izdelek očistite.
- Izdelek shranjujte na suhem, zunaj dosega otrok.

● **Odstranjevanje**

Embalaža je narejena iz okolju primernih materialov, ki jih lahko oddate za recikliranje na lokalnih zbirališčih odpadkov.



Upoštevajte oznake embalažnih materialov za ločevanje odpadkov, ki so označene s kraticami (a) in številkami (b) z naslednjim pomenom: 1-7: umetne mas / 20-22: papir in karton / 80-98: vezni materiali.



O možnostih odstranjevanja odsluženega izdelka se lahko pozanimате pri svoji občinski ali mestni upravi.



Ko je vaš izdelek dotrajan, ga zaradi varovanja okolja ne odvrzite med gospodinjske odpadke, temveč ga oddajte na ustreznem zbirališču tovrstnih odpadkov. O zbirnih mestih in njihovih delovnih časih se lahko pozanimате pri svoji pristojni občinski upravi.

● **Postopek pri uveljavljanju garancije**

Za zagotovitev hitre obdelave vašega primera vas prosimo, da sledite naslednjim napotkom:

Prosimo, da za vsa vprašanja pripravite račun in številko izdelka (IAN 487796_2501) kot dokazilo o nakupu.

Številko izdelka najdete na identifikacijski ploščici, gravuri, naslovni strani v navodilih (spodaj levo) ali na nalepki na hrbtni ali spodnji strani.

Če pride do napačnega delovanja ali drugih pomanjkljivosti, se obrnite najprej na v nadaljevanju navedeni servisni oddelek po telefonu ali prek e-pošte.

Izdelek, označen kot okvarjen, lahko nato brez poštnine pošljete na navedeni naslov servisa, zraven pa priložite potrdilo o nakupu (blagajniški račun) in navedite, za kakšno pomanjkljivost gre in kdaj je nastala.

● **Servis**

SI **Servis Slovenija**

Tel.: 00386 (0) 80 080 917

E-Mail: infofon@lidl.si



Pooblašчени serviser:

OWIM GmbH & Co. KG
Stiftsbergstraße 1
74167 Neckarsulm
NEMČIJA

Servisna telefonska številka: 00386 (0) 80 080 917

Garancijski list



1. S tem garancijskim listom OWIM GmbH & Co. KG, Stiftsbergstraße 1, 74167 Neckarsulm, Nemčija jamčimo, da bo izdelek v garancijskem roku ob normalni in pravilni uporabi brezhibno deloval in se zavezujemo, da bomo ob izpolnjenih spodaj navedenih pogojih odpravili morebitne pomanjkljivosti in okvare zaradi napak v materialu ali izdelavi oziroma po svoji presoji izdelek zamenjali ali vrnili kupnino.
2. Garancija je veljavna na ozemlju Republike Slovenije.
3. Garancijski rok za proizvod je 3 leta od datuma izročitve blaga. Datum izročitve blaga je razviden iz računa.
4. Če izdelek ne izpolnjuje specifikacij ali nima lastnosti, navedenih v garancijskem listu ali oglaševalskem sporočilu, lahko potrošnik najprej zahteva odpravo napak. O napaki mora potrošnik obvestiti proizvajalca ali pooblaščen servis (kontaktna številka in elektronski naslov navedena zgoraj) in zahtevati odpravo napak. Kupec je dolžan ob uveljavljanju zahtevka predložiti garancijski list in račun, kot potrdilo in dokazilo o nakupu ter dnevu izročitve blaga. Svetujemo vam, da pred tem natančno preberete navodila o sestavi in uporabi izdelka.
5. Rok za odpravo napake je 30 dni od dneva, ko je proizvajalec ali pooblaščen servis prejel zahtevo za odpravo napake. Če napake v tem roku niso odpravljene, mora proizvajalec potrošniku brezplačno zamenjati blago z enakim, novim in brezhibnim blagom. Rok se lahko zaradi narave in kompleksnosti blaga, narave in resnosti neskladnosti ter napora, ki je potreben za dokončanje popravila ali zamenjave podaljša za najkrajši čas, ki je potreben za dokončanje popravila, vendar največ za 15 dni. O številu dni podaljšane roka in razlogih za podaljšanje mora biti potrošnik obveščen pred potekom 30 dnevne roka za odpravo napak.
6. Če v roku 30 dni oz. v primeru podaljšanja v roku 45 dni blago ni popravljeno ali blago ni zamenjano z novim, lahko potrošnik od proizvajalca zahteva vračilo celotne kupnine ali zahteva sorazmerno znižanje kupnine. Sorazmerno znižanje kupnine je sorazmerno zmanjšanju vrednosti blaga, ki ga je potrošnik prejel, v primerjavi z vrednostjo, ki bi jo imelo blago, če bi bilo skladno.
7. Če se neskladnost pojavi v manj kot 30 dneh od dobave blaga, lahko potrošnik ob predložitvi blaga od proizvajalca takoj zahteva vračilo plačanega zneska.



8. Proizvajalec oziroma pooblaščen servis lahko potrošniku za čas popravila blaga, za katero je bila izdana obvezna garancija, zagotovi brezplačno uporabo podobnega blaga. Če proizvajalec potrošniku ne zagotovi nadomestnega blaga v začasno uporabo, ima potrošnik pravico uveljavljati škodo, ki jo je utrpel, ker blaga ni mogel uporabljati od trenutka, ko je zahteval popravilo ali zamenjavo, do njune izvršitve.
9. Stroške za material, nadomestne dele, delo, prenos in prevoz izdelkov, ki nastanejo pri odpravljanju okvar oziroma nadomestitvi blaga z novim, krije proizvajalec.
10. V primeru zamenjave blaga ali zamenjave bistvenega dela blaga z novim se potrošniku izda nov garancijski list. 
11. V primeru, da proizvod popravlja nepooblaščen servis ali nepooblaščen oseba, kupec ne more uveljavljati zahtevkov iz te garancije.
12. Vzroki za okvaro oziroma nedelovanje izdelka morajo biti lastnosti stvari same in ne vzroki, ki so zunaj proizvajalčeve oziroma prodajalčeve sfere. Kupec ne more uveljavljati zahtevkov iz te garancije, če se ni držal priloženih navodil za sestavo in uporabo izdelka ali če je izdelek kakorkoli spremenjen ali nepravilno vzdrževan.
13. Proizvajalec zagotavlja proti plačilu popravilo, vzdrževanje blaga, nadomestne dele in priklopne aparate vsaj tri leta po poteku garancijskega roka,
14. Obrabni deli oz. potrošni material so izvzeti iz garancije.
15. Vsi potrebni podatki za uveljavljanje garancije in podatki, ki identificirajo blago za katerega velja garancija se nahajajo na dveh ločenih dokumentih (garancijski list, račun).
16. Ta garancija proizvajalca ne izključuje zakonske pravice potrošnika, da zoper prodajalca v primeru neskladnosti blaga brezplačno uveljavlja jamčevalne zahtevke. Ta garancija prav tako ne izključuje pravic potrošnika, ki izhajajo iz obveznega jamstva za skladnost blaga.













Prodajalec:

Lidl Slovenija d.o.o. k.d., Pod lipami 1,
SI-1218 Komenda

Použitá výstražná upozornění a symboly	Strana	40
Úvod	Strana	41
Použití v souladu s určením	Strana	41
Rozsah dodávky	Strana	41
Popis dílů	Strana	41
Technické údaje	Strana	41
Bezpečnostní pokyny	Strana	42
Před prvním použitím	Strana	44
Obsluha	Strana	44
Příslušenství	Strana	44
Nasadit příslušenství	Strana	44
Zapínání/Vypínání	Strana	45
Sací výkon zvýšit/snížit	Strana	45
Vyprázdněte nádobku na prach	Strana	45
Čištění a péče	Strana	46
Objednat náhradní příslušenství	Strana	46
Odstraňování chyb	Strana	47
Skladování	Strana	47
Zlikvidování	Strana	47
Záruka	Strana	48
Postup v případě uplatňování záruky	Strana	48
Servis	Strana	48

Použitá výstražná upozornění a symboly

V tomto návodu na obsluhu, krátkém návodu a na obalu jsou používána následující výstražná upozornění:

 <p>NEBEZPEČÍ! Tento symbol se signální slovem „Nebezpečí“ označuje ohrožení s vysokým stupněm rizika, které má, pokud se mu nezabrání, za následek těžké zranění nebo smrt.</p>	 <p>INFO: Tento symbol se signálním slovem „Informace“ poskytuje další užitečné informace.</p>
	 <p>Přečtěte si návod na obsluhu.</p>
 <p>VAROVÁNÍ! Tento symbol se signální slovem „Varování“ označuje ohrožení se středním stupněm rizika, které může mít, pokud se mu nezabrání, za následek těžké zranění nebo smrt.</p>	 <p>Střídavý proud/napětí</p>
	<p>Hz Hertz (síťová frekvence)</p>
 <p>OPATRNĚ! Tento symbol se signální slovem „Opatrně“ označuje ohrožení s nízkým stupněm rizika, které může mít, pokud se mu nezabrání, za následek malé nebo lehké zranění.</p>	<p>W Watt</p>
	 <p>Nebezpečí – Riziko úrazu elektrickým proudem!</p>
 <p>VÝSTRAHA! Tento symbol se signálním slovem „Výstraha“ označuje nebezpečí možného poškození majetku.</p>	 <p>Symbol pro výrobek ochranné třídy II</p>
	 <p>Zap/Vyp</p>
<p>CE Značka CE potvrzuje shodu se směrnicemi EU, které se na výrobek vztahují.</p>	 <p>Bezpečnostní pokyny</p>  <p>Pokyny k činnosti</p>

PODLAHOVÝ BEZSÁČKOVÝ VYSAVAČ

● Úvod

Blahopřejeme Vám ke koupi nového výrobku. Rozhodli jste se pro kvalitní produkt. Návod k obsluze je součástí tohoto výrobku. Obsahuje důležité pokyny pro bezpečnost, použití a likvidaci. Před použitím výrobku se seznamte se všemi pokyny k obsluze a bezpečnostními pokyny. Používejte výrobek jen popsáním způsobem a na uvedených místech. Při předání výrobku třetí osobě předejte i všechny podklady.

● Použití v souladu s určením

Tento výrobek je určen k nasávání prachu. Výrobek nepoužívejte pro žádné jiné účely.

Výrobek je určen výhradně pro použití v domácnostech, nikoliv pro komerční nebo jiné účely.

Výrobce nepřebírá žádnou odpovědnost za škody způsobené neodborným použitím.

● Rozsah dodávky

Po vybalení výrobku zkontrolujte, zda je dodávka kompletní a všechny díly jsou v řádném stavu. Před použitím odstraňte všechny obalové materiály.

- 1 Podlahový bezsáčkový vysavač
- 1 Hadice
- 1 Teleskopická trubka
- 1 Podlahový kartáč
- 1 Hubice na čalounění
- 1 Štěrbínová hubice
- 1 Štětec na nábytek
- 1 Držák hubice
- 1 Pokyny pro obsluhu a bezpečnostní pokyny

● Popis dílů

(Obr. A, K, N, O)

- 1 Hadice
- 2 Teleskopická trubka
- 3 Zámek víka (nahore)
- 4 Nádobka na prach
- 5 Rukojeť
- 6 Odblokování nádoby na prach
- 7 Tlačítko návinnu kabelu
- 8 Držák podlahového kartáče
- 9 Přípojné vedení se síťovou zástrčkou
- 10 Motorový filtr
- 11 Kolo
- 12 Vypínač Zap/Vyp ①
- 13 Sací hrdlo
- 14 Přepínač pro

– Tvrdou podlahu

– Koberec



- 15 Podlahový kartáč
- 16 Hubice na čalounění
- 17 Štěrbínová hubice
- 18 Štětec na nábytek
- 19 Držák hubice
- 20 Zámek teleskopické trubky
- 21 Odblokování hadice
- 22 Regulátor přidavného vzduchu
- 23 Odblokování dna
- 24 Pěnová vložka
- 25 Mřížka výstupu vzduchu
- 26 Zámek mřížky
- 27 Knoflík pro ovládání sacího výkonu

● Technické údaje

Jmenovité napětí:	220-240 V~, 50-60 Hz
Příkon:	850 W
Ochranná třída:	II
Objem nádoby na prach:	0,6 L
Emise hluku:	≤ 78 dB(A)
Stupně sání:	1
Filtr:	HEPA
Spotřeba energie ve vypnutém stavu:	0,0 W

Tento výrobek splňuje směrnici o ekodesignu 2009/125/ES a EU 666/2013 v souladu se směrnici EN 60312-1, EN 60704-2-1 a EN 60335-2-2.



Bezpečnostní pokyny

SEZNAMTE SE PŘED POUŽITÍM VÝROBKU SE VŠEMI BEZPEČNOSTNÍMI POKYNY A POKYNY PRO OBSLUHU! KDYŽ PŘEDÁVÁTE TENTO VÝROBEK JINÝM LIDEM, DEJTE JIM I VŠECHNY DOKUMENTY!

V případě poškození v důsledku nedodržení tohoto návodu na obsluhu se Vaše záruka ruší! Za následné škody se nepřebírá žádná odpovědnost! V případě škody na majetku nebo zranění způsobené nesprávným používáním nebo nedodržením bezpečnostních pokynů se nepřebírá žádná odpovědnost!

Děti a osoby se zdravotním omezením



**VAROVÁNÍ!
NEBEZPEČÍ SMRTI
A NEHOD PRO
BATOLATA A DĚTI!**

Nikdy nenechte děti bez dozoru s obalovým materiálem. Existuje nebezpečí udušení obalovým materiálem. Děti často podceňují nebezpečí.

- Tento výrobek mohou používat děti starší 8 let i osoby se sníženými fyzickými, smyslovými či mentálními schopnostmi nebo s nedostatkem zkušeností a znalostí, pokud jsou pod dohledem nebo byly poučeny ohledně bezpečného používání výrobku a chápou z toho vyplývající rizika.
- Děti si nesmí s výrobkem hrát.
- Čištění a užitelská údržba nesmí být prováděny dětmi, ledaže by byly starší než 8 let a byly pod dozorem.

Použití v souladu s určením

VAROVÁNÍ! Riziko zranění! Neodborné použití může vést k zraněním. Používejte tento výrobek výhradně podle tohoto návodu. Nepokoušejte se výrobek jakýmkoliv způsobem měnit.

Elektrická bezpečnost

VAROVÁNÍ! Riziko úrazu elektrickým proudem! Nepokoušejte se sami výrobek opravovat. V případě poruchy smí opravy provádět výhradně kvalifikovaný personál.

⚠ VAROVÁNÍ! Riziko úrazu elektrickým proudem!

Neponořujte elektrické části výrobku do vody nebo jiných kapalin. Nikdy výrobek nedržte pod tekoucí vodou.

⚠ VAROVÁNÍ! Riziko úrazu elektrickým proudem!

Poškozený výrobek nepoužívejte. Když je výrobek poškozen odpojte výrobek z elektrické sítě a obraťte se na svého prodejce.

⚠ VAROVÁNÍ! Riziko úrazu elektrickým proudem!

Nepoužívejte výrobek s mokřými rukama nebo pokud stojíte na vlhké podlaze.

⚠ VAROVÁNÍ! Riziko zranění! Výrobek vypněte a odpojte jej od elektrické sítě předtím, než začnete provádět čisticí práce, a v případě, že výrobek není používán.

- Výrobek nepoužívejte, pokud spadl.
- Před připojením síťové zástrčky k napájení: Dbejte na to, aby jmenovité napětí na typovém štítku výrobku odpovídalo napětí v síti vašeho napájení.

- Pravidelně kontrolujte síťovou zástrčku a přípojně vedení na poškození. Když je přípojně vedení poškozeno, musí být nahrazeno výrobcem, jeho zákaznickým servisem nebo podobně kvalifikovanou osobou, aby se zabránilo nebezpečím.
- Chraňte přípojně vedení před poškozením. Nenechte ho viset přes ostré hrany a nelámejte ani neohýbejte jej. Chraňte přípojně vedení před horkými povrchy a otevřenými plameny.

Obsluha

- Vytáhněte síťovou zástrčku ze zásuvky
 - Když dojde k poruše,
 - Před připojením/výměnou příslušenství,
 - Před čištěním výrobku,
 - Pokud nechcete používat výrobek po delší dobu,
 - Během bouřky a
 - Po každém použití.
- Pro vytažení výrobku ze zásuvky tahejte za síťovou zástrčku, nikoliv za přípojně vedení.
- Vadné díly musí být vždy nahrazeny originálními náhradními díly.

- V průběhu provozu nezakrývejte větrací otvory. Riziko přehřátí a poškození výrobku.
- Nenasávejte nikdy výrobkem vodu nebo jiné kapaliny ani hořlavé látky nebo horké/hořící předměty.

Čištění a skladování

⚠ **VAROVÁNÍ! Riziko**





- **zranění!** Odpojte výrobek od sítě před tím, než ho budete čistit nebo se nebude používat.
- Chraňte výrobek, přípojné vedení a síťovou zástrčku před prachem, přímým slunečním zářením, kapající a stříkající vodě.
- Skladujte výrobek na suchém, studeném místě chráněném před vlhkostí a mimo dosah dětí.
- Chraňte výrobek proti horku. Nepokládejte výrobek do blízkosti otevřeného ohně nebo zdrojů tepla, jako jsou kamna nebo topná tělesa.

● **Před prvním použitím**

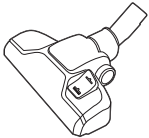

- Odstraňte všechny obalové materiály a rozložte všechny samostatné komponenty před sebou. Po vybalení výrobek zkontrolujte na viditelná poškození.

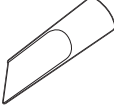
● **Obsluha**

● **Příslušenství**

Díl	Oblast použití
 * 15	Koberce Tvrdé podlahy Schody
 16	Koberce Polštář Čalouněný nábytek
 17	Těžko dostupná místa Rohy Hrany podlahových lišt Větrací otvor Židle Čalouněný nábytek
 18	Žaluzie Větrací otvor Citlivé povrchy

* Nastavte přepínač pro tvrdou podlahu/koberce 14 podle typu podlahy.

Poloha přepínače	Typ podlahy
	Tvrdá podlahu
	Koberce

● **Nasadit příslušenství**

1. Spojte hadici 1 se sacím hrdlem 13. Hadice musí slyšitelně zapadnout (obr. B).
2. Zastrčte rukojeť hadice do širokého otvoru teleskopické trubky 2 (obr. C).
3. Nastavte teleskopickou trubku na požadovanou délku:
 - Posuňte zámek teleskopické trubky 20 dopředu a změňte délku teleskopické trubky (obr. D).

- Uvolněte zámek teleskopické trubky.
 - Případně mírně změňte délku, až zámek teleskopické trubky zapadne.
4. Zastrčte teleskopickou trubku do upnutí podlahového kartáče [15], hubice [16] [17], nebo do štětece na nábytek [18] (obr. E).

INFO:

- Hubice a štětec na nábytek mohou být nasazeny přímo na hadici.
- Před použitím: Ujistěte se, že jsou všechny díly příslušenství bezpečně upevněny.
- Držák hubice [19] může být upevněn na teleskopickou trubku.

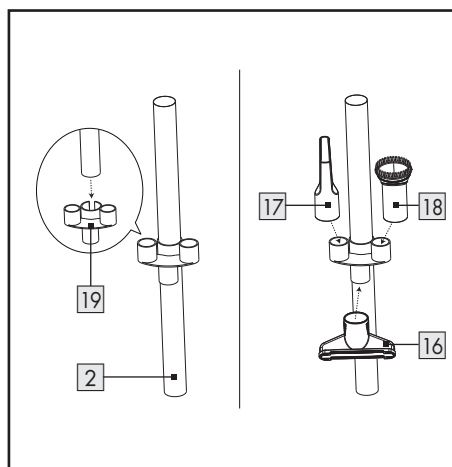

Následující díly příslušenství mohou být připojeny k držáku hubice, když se nepoužívají:

- Hubice na čalounění
- Štěrbinová hubice
- Štětec na nábytek

Zapínání/Vypínání

1. Vytáhněte sířovou zástrčku [9] ven z pouzdra alespoň ke žluté značce. Pokud se objeví červená značka, je dosaženo konce přívodního vedení. Nevytahujte sířovou zástrčku dle ven (obr. F).
2. Spojte sířovou zástrčku se zásuvkou.
3. Zapínání/Vypínání: Stiskněte jednou vypínač Zap/Vyp [12] (obr. G).

4. Když výrobek nepoužíváte, vytáhněte sířovou zástrčku ze zásuvky.
5. Připojné vedení navíjete: Zatlačte tlačítko návinnu kabelu [7] dolů (obr. H).

INFO:

- Pevně držte přívodní vedení jednou rukou. Zatím, co se navíjí, přívodní vedení veďte.

Sací výkon zvýšit/snížit

Sací výkon lze zvýšit/snížit dvěma způsoby.

- Nastavte sací výkon otáčením knoflíku pro regulaci sacího výkonu [27] na hlavní jednotce.
- Nastavte sací výkon regulátorem přidavného vzduchu [22] (obr. I).

Vyprázdněte nádobku na prach

INFO:

- Vyprázdněte nádobku na prach [4], pokud je to možné, venku, protože vyprazdňování může způsobit oblak prachu.
 - Vyprazdňujte nádobku na prach v pravidelných intervalech. Jinak může být výrobek poškozen.
1. Stiskněte odblokování nádobky na prach [6]. Zvedněte nádobku na prach na rukojeti [5] z výrobku (obr. J).
 2. Držte nádobku na prach nad odpadkovým košem.
 3. Stlačte odblokování dna [23] na straně nádobky na prach pro otevření dna a tím vysypání prachu (obr. K).
 4. Uzavřete podlahu. Odblokování dna musí slyšitelně zaklapnout.
 5. Vložte nádobku na prach do výrobku. Odblokování nádobky na prach musí slyšitelně zaklapnout (obr. L).

● Čištění a péče

⚠ NEBEZPEČÍ! Riziko úrazu elektrickým proudem! Vytáhněte vždy síťovou zástrčku [9] ze zásuvky před čištěním výrobku.

Nedotýkejte se síťové zástrčky nikdy vlhkýma nebo mokřýma rukama.

Udržujte síťovou zástrčku a přívodní vedení stále suché.

⚠ VAROVÁNÍ! Riziko úrazu elektrickým proudem! Neponořujte elektrické části výrobku do vody nebo jiných kapalin. Nikdy výrobek nedržte pod tekoucí vodou.

⚠ VÝSTRAHA! K čištění filtrů nepoužívejte žádné nářadí. Jinak by se mohly filtry poškodit.

⚠ VÝSTRAHA! Nikdy nepoužívejte výrobek bez HEPA filtru a motorového filtru [10]. V opačném případě může dojít k poškození výrobku a sací síla může být snížena.

1. Okamžitě výrobek vypněte a vytáhněte síťovou zástrčku [9] ze zásuvky.
 2. Stiskněte odblokování hadice [21] a vytáhněte hadici [1] ze sacího hrdla [13] (obr. M).
- Nikdy nepoužívejte žíravé nebo abrazivní čisticí prostředky.
 - Odstraňte hrubou špínu ručně.
 - Výrobek čistěte vlhkou utěrkou. Při tvrdšíjích znečištěních použijte navlhčeného hadříku a mírného čisticího prostředku a výrobek znovu vyčistěte.

Nádobka na prach a HEPA filtr

(Obr. N)

1. Odeberte nádobku na prach [4] (viz „Vypřázdňte nádobku na prach“).
2. Vytáhněte zámek víka (nahore) [3] směrem nahoru. Otevřete horní víko.
3. Vytáhněte oba válce ven z nádoby na prach [4].
4. Oddělte válce od sebe navzájem. Otočte k tomu jeden z válců proti směru hodinových ručiček.

5. K čištění nádoby na prach a obou válců použijte vlhký hadřík. Nádobku na prach a válce můžete opláchnout pod tekoucí vodou.
6. Vytáhněte filtrační rámeček z víka.
7. Odstraňte pěnovou vložku [24].
8. K odstranění prachu, klepněte na rám filtru.
9. Pokud je to nutné, rám filtru a pěnovou vložku opláchněte pod tekoucí vodou. Nechte díly zcela vyschnout na místě bez přímého slunečního záření.

Motorový filtr

(Obr. O)

❗ INFO:

- Motorový filtr [10] čistěte jen tehdy, když je špinavý. Při běžném používání se doporučuje čistit motorový filtr v intervalu 6 měsíců.
1. Motorový filtr se nachází za mřížkou výstupu vzduchu [25]. Posuňte zámek mřížky [26] doleva. Současně mřížku výstupu vzduchu vytáhněte.
 2. Stlačte zámek nahoře na rámu filtru opatrně dolů. Vytáhněte filtrační rámeček ven.
 3. Propláchněte motorový filtr pod tekoucí teplou vodou.
 4. Nechte motorový filtr zcela vyschnout na místě bez přímého slunečního záření.
 5. Vložte motorový filtr a mřížku výstupu vzduchu opět do výrobku. Obě části musí slyšitelně zaklapnout.

● Objednat náhradní příslušenství

- Náhradu za následující příslušenství lze objednat on-line:
 - [10] Motorový filtr
 - [24] Pěnová vložka
 - Číslo zboží: 487796_2501
- Webová stránka: www.optimex-shop.com

● Odstraňování chyb

Závada	Možná příčina	Akce
Výrobek nefunguje.	Síťová zástrčka 9 není propojena se zásuvkou.	Spojte síťovou zástrčku se zásuvkou.
Sací výkon se sníží a výrobek nenasává žádnou špínu.	Nádobka na prach 4 je plná.	Vyprázdněte nádobku na prach (viz „Vyprázdněte nádobku na prach“).
	Sací cesta je ucpaná.	Zkontrolujte podlahový kartáč 15 , hubice 16 17 , štětec na nábytek 18 , teleskopickou trubku 2 , hadici 1 a nádobku na prach na ucpání a odstraňte je.
	Motorový filtr 10 nebo HEPA filtr jsou ucpané.	Vyčistěte motorový filtr a HEPA filtr (viz „Čištění a péče“).
Výrobek se přehřívá.	Motorový filtr nebo HEPA filtr jsou ucpané.	Vyčistěte motorový filtr a HEPA filtr (viz „Čištění a péče“).
Prach vystupuje z výrobku.	Nádobka na prach nebyla správně instalována.	Instalujte nádobku na prach (viz „Vyprázdnění nádobky na prach“).
Vzduch unikající z výrobku nepříjemně páchne.	Usazeniny v sacích cestách, motorovém filtru nebo HEPA filtru.	Vyčistěte motorový filtr a HEPA filtr (viz „Čištění a péče“).
Motor je hlasitější než obvykle.	Sací cesta je ucpaná.	Zkontrolujte hubice, štětec na nábytek, teleskopickou trubku, hadici a nádobku na prach na ucpání a odstraňte je.
	Motor je vadný.	Obraťte se na zákaznický servis (viz „Servis“).

● Skladování

- Pokud není výrobek používán, skladujte ho v originálním obalu.
- Před uložením výrobek vyčistěte.
- Uchovávejte výrobek a suchém místě mimo dosah dětí.

● Zlikvidování

Obal se skládá z ekologických materiálů, které můžete zlikvidovat prostřednictvím místních sběrů recyklovatelných materiálů.



Při třídění odpadu se řiďte podle označení obalových materiálů zkratkami (a) a čísly (b), s následujícím významem: 1–7: umělé hmoty / 20–22: papír a lepenka / 80–98: složené látky.



O možnostech likvidace vysloužilých zařízení se informujte u správy vaší obce nebo města.



V zájmu ochrany životního prostředí vysloužilý výrobek nevyhazujte do domovního odpadu, ale předejte k odborné likvidaci. O sběrnách a jejich otevíracích hodinách se můžete informovat u příslušné správy města nebo obce.

● Záruka

Výrobek byl vyroben podle přísných směrníc kvality a před dodáním pečlivě otestován. V případě materiálních nebo výrobních vad máte zákonná práva vůči prodeji výrobku. Vaše zákonná práva nejsou níže uvedenou zárukou nijak omezená.

Záruka na tento výrobek je 3 roky od data zakoupení. Záruční doba začíná dnem zakoupení. Originál dokladu o zakoupení si uschovejte na bezpečném místě, protože tento doklad je vyžadován jako doklad o koupi.

Jakékoli poškození nebo závady, které se vyskytly již v okamžiku nákupu, musí být nahlášeny ihned po vybalení výrobku.

Pokud se u výrobku během 3 let od data zakoupení projeví vada materiálu nebo výrobní vada, pak vám ho podle naší volby bezplatně opravíme nebo vyměníme. Záruční doba se po uznané reklamaci neprodlužuje. To platí také pro vyměněné a opravené díly.

Tato záruka je neplatná, pokud byl výrobek poškozený nebo nesprávně používán anebo udržovaný.

Záruka se kryje na materiálové a výrobní vady. Tato záruka se nevztahuje na díly výrobku, které podléhají běžnému opotřebení, a tím platí jako opotřebitelné díly (např. baterie, hadice, inkoustové barevné patrony), ani se nevztahuje na poškození rozbitných dílů, např. spínačů nebo dílů ze skla.

● Postup v případě uplatňování záruky

Pro zajištění rychlého zpracování Vašeho případu se řiďte následujícími pokyny:

Pro všechny požadavky si připravte pokladní stvrzenku a číslo artiklu (IAN 487796_2501) jako doklad o zakoupení.

Číslo artiklu najdete na typovém štítku, gravuře, titulní stránce návodu (vlevo dole) nebo na nálepce na zadní nebo spodní straně.

V případě poruch funkce nebo jiných závad nejdříve kontaktujte, telefonicky nebo e-mailem, v následujícím textu uvedené servisní oddělení.

Výrobek registrovaný jako vadný potom můžete s přiloženým dokladem o zakoupení (pokladní stvrzenkou) a údaji k závadě a kdy k ní došlo, bezplatně zaslat na adresu servisu, která Vám byla sdělena.

● Servis

 **Servis Česká republika**

Tel.: 800600632

E-Mail: owim@lidl.cz



Použitie výstražné upozornenia a symboly	Strana	50
Úvod	Strana	51
Používanie v súlade s určením	Strana	51
Rozsah dodávky	Strana	51
Popis súčiastok	Strana	51
Technické údaje	Strana	51
Bezpečnostné upozornenia	Strana	52
Pred prvým použitím	Strana	54
Obsluha	Strana	54
Príslušenstvo	Strana	54
Inštalácia príslušenstva	Strana	54
Zapnutie/vypnutie	Strana	55
Zvýšenie/zníženie sacieho výkonu	Strana	55
Vyprázdenie nádoby na prach	Strana	55
Čistenie a starostlivosť	Strana	56
Objednávka náhradného príslušenstva	Strana	56
Odstránenie porúch	Strana	57
Skladovanie	Strana	57
Likvidácia	Strana	57
Záruka	Strana	58
Postup v prípade poškodenia v záruke	Strana	58
Servis	Strana	58

Použité výstražné upozornenia a symboly

V návode na používanie, v krátkom návode a na obale sa používajú nasledovné varovné upozornenia:

	<p>NEBEZPEČENSTVO! Tento symbol so signálnym slovom „Nebezpečenstvo“ označuje nebezpečenstvo s vysokým stupňom rizika, ktoré, ak sa mu nevyhnete, bude mať za následok smrť alebo vážne zranenie.</p>	 <p>INFORMÁCIA: Tento symbol so signálnym slovom „Informácia“ ponúka ďalšie užitočné informácie.</p>
		 <p>Prečítajte si návod na používanie.</p>
	<p>VÝSTRAHA! Tento symbol so signálnym slovom „Výstraha“ označuje nebezpečenstvo so stredným stupňom rizika, ktoré, ak sa mu nevyhnete, bude mať za následok vážne zranenie alebo smrť.</p>	 <p>Striedavý prúd/striedavé napätie</p>
		<p>Hz Hertz (sieťová frekvencia)</p>
	<p>POZOR! Tento symbol so signálnym slovom „Pozor“ označuje nebezpečenstvo s nízkym stupňom rizika, ktoré, ak sa mu nevyhnete, bude mať za následok ľahké alebo stredne ťažké zranenie.</p>	<p>W Watt</p>
		 <p>Nebezpečenstvo - úraz elektrickým prúdom!</p>
	<p>OPATRNE! Tento symbol so signálnym slovom „Opatrne“ označuje možné poškodenie majetku.</p>	 <p>Symbol pre produkt s triedou ochrany II</p>
		 <p>Zapnúť/vypnúť</p>
	<p>Značka CE potvrdzuje zhodu so smernicami EÚ, ktoré sú relevantné pre produkt.</p>	 <p>Bezpečnostné upozornenia</p>  <p>Manipulačné pokyny</p>

VYSÁVAČ

● Úvod

Blahoželáme Vám ku kúpe Vášho nového výrobku. Rozhodli ste sa pre veľmi kvalitný výrobok. Návod na obsluhu je súčasťou tohto výrobku. Obsahuje dôležité upozornenia týkajúce sa bezpečnosti, používania a likvidácie. Skôr ako začnete výrobok používať, oboznámte sa so všetkými pokynmi k obsluhu a bezpečnosti. Výrobok používajte iba v súlade s popisom a v uvedených oblastiach používania. V prípade postúpenia výrobku ďalším osobám odovzdajte aj všetky dokumenty patriace k výrobku.

● Používanie v súlade s určením

Tento produkt je určený na vysávanie prachu. Nepoužívajte produkt na žiadne iné účely.

Tento produkt je určený výlučne na používanie na súkromné účely a nie je vhodný na komerčné alebo iné účely.

Výrobca nepreberá žiadnu zodpovednosť za škody spôsobené neodborným používaním.

● Rozsah dodávky

Po vybalení produktu skontrolujte, či je dodávka kompletná a či sú všetky časti v požadovanom stave. Pred používaním odstráňte všetky obalové materiály.

- 1 Vysávač
- 1 Hadica
- 1 Teleskopická rúra
- 1 Keфа na podlahu
- 1 Dýza na čalúnenie
- 1 Štrbinová dýza
- 1 Štetec na nábytok
- 1 Držiak na dýzy
- 1 Pokyny pre obsluhu a bezpečnostné pokyny

● Popis súčastok

(Obr. A, K, N, O)

- 1 Hadica
- 2 Teleskopická rúra
- 3 Zaistenie vrchnáku (hore)
- 4 Nádoba na prach
- 5 Rukoväť
- 6 Zablockovanie nádoby na prach
- 7 Tlačidlo na navinutie kábla
- 8 Držiak kefy na podlahu
- 9 Napájací kábel so sieťovou zástrčkou
- 10 Filter motora
- 11 Koleso
- 12 Vypínač ①
- 13 Sacie hrdlo
- 14 Prepínač na

- Tvrdé podlahy

- Koberce



- 15 Keфа na podlahu
- 16 Dýza na čalúnenie
- 17 Štrbinová dýza
- 18 Štetec na nábytok
- 19 Držiak na dýzy
- 20 Zaistenie teleskopической rúry
- 21 Zablockovanie hadice
- 22 Regulátor sekundárneho vzduchu
- 23 Spodné zablockovanie
- 24 Penová vložka
- 25 Mriežka na výstup vzduchu
- 26 Zaistenie mriežky
- 27 Ovládač sacieho výkonu

● Technické údaje

Menovité napätie: 220-240 V~,
50-60 Hz

Príkon: 850 W

Trieda ochrany: II

Objem nádoby na prach: 0,6 L

Hodnoty emisií hluku: ≤ 78 dB(A)

Sacie stupne: 1

Filter: HEPA

Spotreba energie vo
vypnutom stave: 0,0 W

Tento produkt zodpovedá smernici Ecodesign 2009/125/ES a EÚ 666/2013 podľa smerníc EN 60312-1, EN 60704-2-1 a EN 60335-2-2.



Bezpečnostné upozornenia

PRED POUŽITÍM PRODUKTU SA OBOZNÁMTE SO VŠETKÝMI BEZPEČNOSTNÝMI UPOZORNENIAMÍ A POKYNNAMI NA POUŽITIE! KEĎ BUDETE TENTO PRODUKT ODOVZDÁVAŤ ĎALEJ, ODOVZDAJTE AJ KOMPLETNÚ DOKUMENTÁCIU K PRODUKTU!

V prípade poškodenia z dôvodu nedodržania tohto návodu na používanie zaniká nárok na záruku! Za následne vzniknuté škody nepreberáme žiadnu záruku! V prípade vecných škôd alebo zranení osôb z dôvodu neodborného používania alebo nedodržania bezpečnostných upozornení nepreberáme žiadnu zodpovednosť!

Deti a osoby s postihnutím



⚠ VÝSTRAHA! NEBEZPEČENSTVO OHROZENIA ŽIVOTA A NEBEZPEČENSTVO NEHODY PRE BATO-LATÁ A DETI!

Nikdy nenechávajte deti bez dozoru s obalovým materiálom. Existuje nebezpečenstvo udusenía obalovým materiálom. Deti často podceňujú nebezpečenstvá.

- Tento produkt môžu používať deti od 8 rokov a staršie, ako aj osoby so zníženými fyzickými, zmyslovými alebo duševnými schopnosťami, alebo nedostatkom skúseností a vedomostí, len ak sú pod dozorom alebo boli poučené ohľadom bezpečného používania výrobku a z toho vyplývajúcich nebezpečenstiev.
- Deti sa nesmú s produktom hrať.
- Čistenie a údržbu nesmú vykonávať deti mladšie ako 8 rokov a staršie deti musia byť pri týchto činnostiach pod dozorom.

Používanie v súlade s určením

⚠ VÝSTRAHA! Nebezpečenstvo poranenia! Neodborné použitie môže spôsobiť zranenia. Tento produkt používajte výlučne podľa tohto návodu. Nepokúšajte sa produkt žiadnym spôsobom meniť.

Elektrická bezpečnosť

⚠ NEBEZPEČENSTVO! Riziko úrazu elektrickým prúdom! Nepokúšajte sa opravovať produkt svojpomocne. V prípade poruchy môžu opravy vykonávať výlučne kvalifikovaní odborníci.

⚠ VÝSTRAHA! Riziko úrazu elektrickým prúdom! Elektrické časti produktu neponárajte do vody alebo iných kvapalín. Produkt nikdy nedržte pod tečúcou vodou.

⚠ VÝSTRAHA! Riziko úrazu elektrickým prúdom! Nepoužívajte poškodený produkt. Ak je produkt poškodený, odpojte ho od elektrickej siete a obráťte sa na predajcu.

⚠ VÝSTRAHA! Riziko úrazu elektrickým prúdom! Produkt nepoužívajte s mokrými rukami alebo vtedy, keď stojíte na mokrej podlahe.

⚠ VÝSTRAHA! Nebezpečenstvo poranenia! Produkt vypnite a odpojte ho z elektrickej siete pred vykonaním akýchkoľvek čistiacich prác a tiež vtedy, keď produkt nebudete používať.

- Produkt nepoužívajte, ak spadol.

- Pred zapojením sieťovej zástrčky do napájania: Dbajte na to, aby menovité napätie na typovom štítku produktu zodpovedalo sieťovému napätiu vášho napájania.
- Sieťovú zástrčku a napájací kábel pravidelne kontrolujte, či nie sú poškodené. Keď je napájací kábel poškodený, musí ho vymeniť výrobca, jeho zákaznícka služba alebo podobne kvalifikovaná osoba, aby sa predišlo nebezpečenstvám.
- Chráňte napájací kábel pred poškodením. Nenechajte ho visieť nad ostrými hranami a nestláčajte ho, ani ho neohýbajte. Napájací kábel držte v dostatočnej vzdialenosti od horúcich plôch a otvoreného plameňa.

Obsluha

- Vytiahnite sieťovú zástrčku zo zásuvky
 - Ak sa vyskytne porucha,
 - Skôr ako nasadíte/vymeníte diely príslušenstva,
 - Skôr ako budete produkt čistiť,
 - Ak produkt dlhšiu dobu nepoužívate,
 - Počas búrky a
 - Po každom použití.

- Pri odpájaní produktu zo zásuvky ťahajte sieťovú zástrčku a nie napájací kábel.
- Chybné diely musia byť vymenené vždy za originálne náhradné diely.
- Nezakrývajte ventilačné otvory počas prevádzky. Riziko prehriatia a poškodenia produktu.
- S produktom nikdy nevysávajújte vodu alebo iné kvapaliny, ani zápalné substancie alebo horúce/horľavé objekty.

Čistenie a skladovanie

⚠ VÝSTRAHA!

Nebezpečenstvo

poranenia! Keď sa chystáte produkt vyčistiť, alebo ho už nebudete používať, odpojte ho z elektrickej siete.



- Produkt, napájací kábel a sieťovú zástrčku chráňte pred prachom, priamym slnečným žiarením, kvapkajúcou a striekajúcou vodou.
- Produkt skladujte na chladnom, suchom mieste, chránený pred vlhkosťou a mimo dosahu detí.
- Produkt chráňte pred teplom. Produkt neumiestňujte do blízkosti otvoreného ohňa alebo zdrojov tepla, ako sú kachle alebo ohrievače.

● Pred prvým použitím

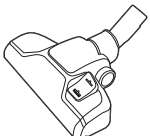
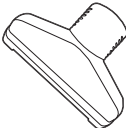
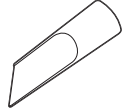

- Odstráňte všetky obalové materiály a pripravte jednotlivé komponenty pred seba. Po vybalení produkt skontrolujte, či nevykazuje viditeľné poškodenia.

● Obsluha

● Príslušenstvo

Diel	Oblasť použitia
 * 15	Koberce Tvrdé podlahy Schody
 16	Koberce Vankúše Čalúnený nábytok
 17	Ťažko dostupné miesta Rohy Hrany podlahových líšť Ventilačné štrbiny Stoličky Čalúnený nábytok
 18	Žalúzie Ventilačné štrbiny Citlivé povrchy

- * Nastavte prepínač pre tvrdé podlahy/ koberce 14 podľa typu podlahy.

Poloha prepínača	Typ podlahy
	Tvrdé podlahy
	Koberce

● Inštalácia príslušenstva

1. Hadicu 1 pripojte k saciemu hrdlu 13. Hadica musí zreteľne zacvaknúť (obr. B).
2. Rukoväť hadice zasuňte do širokého otvoru teleskopickej rúry 2 (obr. C).

3. Nastavte teleskopickú rúru na požadovanú dĺžku:
 - Zaistenie teleskopickkej rúry [20] posuňte dopredu a zmeňte dĺžku teleskopickkej rúry (obr. D).
 - Uvoľnite zaistenie teleskopickkej rúry.
 - Prípadne dĺžku trochu upravte, až kým zaistenie teleskopickkej rúry nezacvakne.
4. Teleskopickú rúru zasunúť do nadstavca kefy na podlahu [15], dýz [16] [17] alebo štetca na nábytok [18] (obr. E).

📌 INFORMÁCIA:

- Dýzy a štetec na nábytok sa dajú nasadiť priamo na hadicu.
- Pred použitím: Uistite sa, že všetky diely príslušenstva sú dobre upevnené.
- Držiak na dýzy [19] môžete pripevniť na teleskopickú rúru.

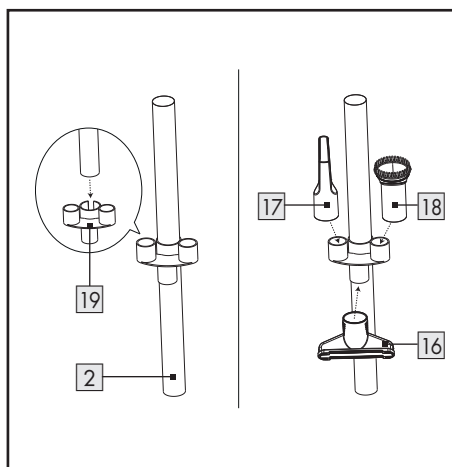

Keď sa nasledovné diely príslušenstva nepoužívajú, môžete ich pripevniť na držiak na dýzy:

- Dýza na čalúnenie
- Štrbinová dýza
- Štetec na nábytok

● Zapnutie/vypnutie

1. Sieťovú zástrčku [9] vytiahnite z telesa minimálne po žltú značku. Keď sa objaví červená značka, dosiahli ste koniec napájacieho kábla. Sieťovú zástrčku už ďalej nefahajte (obr. F).
2. Pripojte sieťovú zástrčku do zásuvky.
3. Zapnutie/vypnutie: Jedenkrát stlačte vypínač ① [12] (obr. G).
4. Ak produkt nepoužívate, vytiahnite sieťovú zástrčku zo zásuvky.
5. Navinutie napájacieho kábla: Stlačte tlačidlo na navinutie kábla [7] (obr. H).

📌 INFORMÁCIA:

- Napájací kábel držte pevne jednou rukou. Keď sa napájací kábel navíja, vedte ho správnym smerom.

● Zvýšenie/zníženie sacieho výkonu

Existujú 2 spôsoby zvyšovania/znižovania sacieho výkonu.

- Nastavte sací výkon otáčaním ovládača sacieho výkonu [27] na hlavnej jednotke.
- Sací výkon si prispôbte regulátorom sekundárneho vzduchu [22] (obr. I).

● Vyprázdnenie nádoby na prach

📌 INFORMÁCIA:

- Nádoby na prach [4] vyprázdňujte vonku, pretože pritom môže vzniknúť oblak prachu.
 - Nádoby na prach vyprázdňujte pravidelne. V opačnom prípade sa produkt môže poškodiť.
1. Stlačte zablokovanie nádoby na prach [6]. Nádoby na prach uchopte za rukoväť [5] a vyberte ju z produktu (obr. J).
 2. Nádoby na prach držte nad odpadkovým košom.
 3. Stlačte spodné zablokovanie [23] na boku nádoby na prach, jej dno sa otvorí a môžete vysypať prach (obr. K).
 4. Zatvorte podlahu. Spodné zablokovanie musí zreteľne zacvaknúť.

5. Nádrž na prach vráťte do produktu. Zablokovanie nádoby na prach musí zreteľne zacvaknúť (obr. L).

● Čistenie a starostlivosť

⚠ NEBEZPEČENSTVO! Riziko úrazu elektrickým prúdom! Odpojte sieťovú zástrčku **9** zo zásuvky vždy pred čistením produktu.

Nikdy sa nedotýkajte sieťovej zástrčky mokrymi alebo vlhkými rukami. Sieťovú zástrčku a napájací kábel udržiavajte vždy suché.

⚠ VÝSTRAHA! Riziko úrazu elektrickým prúdom! Elektrické časti produktu neponárajte do vody alebo iných kvapalín. Produkt nikdy nedržte pod tečúcou vodou.

⚠ OPATRNE! Na čistenie filtrov nepoužívajte žiadne náradie. Filtre by sa tak mohli poškodiť.

⚠ OPATRNE! Produkt nikdy nepoužívajte bez HEPA filtra a filtra motora **10**. Mohol by sa tým poškodiť produkt a znížiť sací výkon.

1. Vždy produkt vypnite a vytiahnite sieťovú zástrčku **9** zo zásuvky.
 2. Stlačte zablokovanie hadice **21** a vyberte hadicu **1** zo sacieho hrdla **13** (obr. M).
- Nepoužívajte leptavé alebo drsné čistiace prostriedky.
 - Hrubé nečistoty odstráňte rukou.
 - Produkt vyčistíte vlhkou handrou. V prípade odolných nečistôt použite navlhčenú handru a jemný čistiaci prostriedok a produkt očistíte znova.

Nádoba na prach a HEPA filter

(Obr. N)

1. Vyberte nádobu na prach **4** (pozri „Vyprázdnenie nádoby na prach“).
2. Zablokovanie vrchnáku (hore) **3** vytiahnite hore. Otvorte horný vrchnák.
3. Vytiahnite oba valce z nádoby na prach **4**.
4. Valce od seba oddelte. Otočením jedného valca proti smeru hodinových ručičiek.

5. Na čistenie nádoby na prach a oboch valcov použite vlhkú handričku. Nádobu na prach a valce môžete opláchnuť aj pod tečúcou vodou.
6. Z vrchnáku vytiahnite rám filtra.
7. Vyberte penovú vložku **24**.
8. Vyprášte ju poklepaním na rám filtra.
9. V prípade potreby opláchnite rám filtra a penovú vložku pod tečúcou vodou. Potom nechajte diely vyschnúť na mieste bez priameho slnečného žiarenia.

Filter motora

(Obr. O)

❗ INFORMÁCIA:

- Filter motora **10** vyčistíte, keď je zašpinený. Za normálneho používania odporúčame filter motora čistiť každých 6 mesiacov.
1. Filter motora sa nachádza za mriežkou na výstup vzduchu **25**. Zaisnenie mriežky **26** posuňte doľava. Zároveň vytiahnite mriežku na výstup vzduchu.
 2. Zaisnenie hore na ráme filtra opatrne zatlačte dolu. Vytiahnite rám filtra.
 3. Filter motora opláchnite pod teplou tečúcou vodou.
 4. Filter motora nechajte úplne vyschnúť na mieste bez priameho slnečného žiarenia.
 5. Filter motora a mriežku na výstup vzduchu nasadte späť do produktu. Oba diely musia zreteľne zacvaknúť.

● Objednávka náhradného príslušenstva

- Náhrady za nasledovné príslušenstvo sa dajú objednať online:
 - **10** Filter motora
 - **24** Penová vložka
 - Číslo výrobku: 487796_2501
- Internetová stránka: www.optimex-shop.com

● **Odstránenie porúch**

Chyba	Možná príčina	Činnosť
Produkt nefunguje.	Sieťová zástrčka 9 nie je zapojená v zásuvke.	Pripojte sieťovú zástrčku do zásuvky.
Sací výkon sa znížil a produkt nevysáva nečistoty.	Nádoba na prach 4 je plná.	Vyprázdnite nádobu na prach (pozri „Vyprázdnenie nádoby na prach“).
	Upchaté sacie priechody.	Skontrolujte kefu na podlahu 15 , dýzy 16 17 , štetec na nábytok 18 , teleskopickú rúru 2 , hadicu 1 a nádobu na prach, či nie sú upchaté, a prípadne ich uvoľnite.
	Filter motora 10 alebo HEPA filter je upchatý.	Vyčistite filter motora a HEPA filter (pozri „Čistenie a starostlivosť“).
Produkt je prehriaty.	Filter motora alebo HEPA filter je upchatý.	Vyčistite filter motora a HEPA filter (pozri „Čistenie a starostlivosť“).
Prach uniká z produktu.	Nádoba na prach nie je správne nainštalovaná.	Nainštalujte nádobu na prach (pozri „Vyprázdnenie nádoby na prach“).
Vzduch, ktorý uniká z produktu, nepríjemne zapácha.	Usadeniny v sacích priechodoch, filtri motora alebo v HEPA filtri.	Vyčistite filter motora a HEPA filter (pozri „Čistenie a starostlivosť“).
Motor je hlučnejší než zvyčajne.	Upchaté sacie priechody.	Skontrolujte dýzu, štetec na nábytok, teleskopickú rúru, hadicu a nádobu na prach, či nie sú upchaté, a prípadne ich uvoľnite.
	Motor je pokazený.	Obráťte sa na zákaznícku službu (pozri „Servis“).

● **Skladovanie**

- Keď produkt nepoužívate, skladujte ho v originálnom balení.
- Produkt pred uskladnením vyčistite.
- Produkt uchovávajte na suchom mieste mimo dosahu detí.

● **Likvidácia**

Obal pozostáva z ekologických materiálov, ktoré môžete odovzdať na miestnych recyklačných zberných miestach.



Všímajte si prosím označenie obalových materiálov pre triedenie odpadu, sú označené skratkami (a) a číslami (b) s nasledujúcim významom:
 1–7: Plasty / 20–22: Papier a kartón / 80–98: Spojené látky.



O možnostiach likvidácie opotrebovaného výrobku sa môžete informovať na Vašej obecnej alebo mestskej správe.



Ak výrobok doslúžil, v záujme ochrany životného prostredia ho neodhodíte do domového odpadu, ale odovzdajte na odbornú likvidáciu. Informácie o zberných miestach a ich otváracích hodinách získate na Vašej príslušnej správe.

● **Záruka**

Výrobok bol starostlivo vyrobený v súlade s prísnyimi smernicami kvality a pred dodaním dôkladne otestovaný. V prípade materiálových alebo výrobných chýb máte zákonné práva voči predajcovi výrobku. Vaše zákonné práva nie sú žiadnym spôsobom obmedzené našou zárukou uvedenou nižšie.

Záruka na tento výrobok je 3 roky od dátumu nákupu. Záručná doba začína plynúť dátumom kúpy. Originál dokladu o kúpe si uschovajte na bezpečnom mieste, pretože tento doklad je potrebný ako dôkaz o kúpe.

Akékoľvek poškodenie alebo nedostatky prítomné už v čase nákupu je potrebné nahlásiť ihneď po vybalení výrobku.

Ak sa v priebehu 3 rokov od dátumu zakúpenia preukáže, že výrobok vykazuje chyby materiálu alebo spracovania, podľa vlastného uváženia Vám ho bezplatne opravíme alebo vymeníme. Záručná doba sa na základe poskytnutej záručnej reklamácie nepredlžuje. To platí aj pre vymenené alebo opravené diely.

Táto záruka je neplatná, ak bol výrobok poškodený alebo nesprávne používaný alebo udržiavaný.

Záruka sa vzťahuje na chyby materiálu a výrobné chyby. Táto záruka sa nevzťahuje na časti výrobku, ktoré podliehajú bežnému opotrebovaniu, a preto sa považujú za opotrebovateľné diely (napr. batérie, nabíjateľné batérie, hadice, atramentové kazety), ani na poškodenie krehkých častí, napr. spínačov alebo častí zo skla.

● **Postup v prípade poškodenia v záruke**

Pre zaručenie rýchleho spracovania Vašej požiadavky dodržte prosím nasledujúce pokyny:

Pre všetky otázky majte pripravený pokladničný doklad a číslo výrobku (IAN 487796_2501) ako dôkaz o kúpe.

Číslo výrobku nájdete na typovom štítku, gravúre, na prednej strane Vášho návodu (dole vľavo) alebo ako nálepku na zadnej alebo spodnej strane.

Ak sa vyskytnú funkčné poruchy alebo iné nedostatky, najskôr telefonicky alebo e-mailom kontaktujte následne uvedené servisné oddelenie.

Produkt označený ako defektný potom môžete s priloženým dokladom o kúpe (pokladničný lístok) a uvedením, v čom spočíva nedostatok a kedy sa vyskytol, bezplatne odoslať na Vám oznámenú adresu servisného pracoviska.

● **Servis**



Servis Slovensko

Tel.: 0800 008158









E-pošta: owim@idl.sk



Verwendete Warnhinweise und Symbole	Seite	60
Einleitung	Seite	61
Bestimmungsgemäßer Gebrauch	Seite	61
Lieferumfang	Seite	61
Teilebeschreibung	Seite	61
Technische Daten	Seite	61
Sicherheitshinweise	Seite	62
Vor der ersten Verwendung	Seite	65
Bedienung	Seite	65
Zubehör	Seite	65
Zubehör aufsetzen	Seite	65
Ein-/Ausschalten	Seite	66
Saugleistung erhöhen/verringern	Seite	66
Staubbehälter entleeren	Seite	66
Reinigung und Pflege	Seite	66
Ersatzzubehör bestellen	Seite	67
Fehlerbehebung	Seite	68
Lagerung	Seite	68
Entsorgung	Seite	68
Garantie	Seite	69
Abwicklung im Garantiefall	Seite	69
Service	Seite	69

Verwendete Warnhinweise und Symbole

In der Bedienungsanleitung, der Kurzanleitung und auf der Verpackung werden die folgenden Warnhinweise verwendet:

 <p>GEFAHR! Dieses Symbol mit dem Signalwort „Gefahr“ bezeichnet eine Gefährdung mit einem hohen Risikograd, die, wenn sie nicht vermieden wird, eine schwere Verletzung oder den Tod zur Folge hat.</p>	 <p>INFO: Dieses Symbol mit dem Signalwort „Info“ bietet weitere nützliche Informationen.</p>
	 <p>Lesen Sie die Bedienungsanleitung.</p>
 <p>WARNUNG! Dieses Symbol mit dem Signalwort „Warnung“ bezeichnet eine Gefährdung mit einem mittleren Risikograd, die, wenn sie nicht vermieden wird, eine schwere Verletzung oder den Tod zur Folge haben kann.</p>	 Wechselstrom/-spannung
	<p>Hz Hertz (Netzfrequenz)</p>
 <p>VORSICHT! Dieses Symbol mit dem Signalwort „Vorsicht“ bezeichnet eine Gefährdung mit einem niedrigen Risikograd, die, wenn sie nicht vermieden wird, eine geringe oder mäßige Verletzung zur Folge haben kann.</p>	<p>W Watt</p>
	 Gefahr – Risiko eines Stromschlags!
 <p>ACHTUNG! Dieses Symbol mit dem Signalwort „Achtung“ zeigt die Gefahr einer möglichen Sachbeschädigung an.</p>	 Symbol für ein Produkt der Schutzklasse II
	 Ein/aus
 <p>Das CE-Zeichen bestätigt Konformität mit den für das Produkt zutreffenden EU-Richtlinien.</p>	 Sicherheitshinweise Handlungsanweisungen

STAUBSAUGER

● Einleitung

Wir beglückwünschen Sie zum Kauf Ihres neuen Produkts. Sie haben sich damit für ein hochwertiges Produkt entschieden. Die Bedienungsanleitung ist Teil dieses Produkts. Sie enthält wichtige Hinweise für Sicherheit, Gebrauch und Entsorgung. Machen Sie sich vor der Benutzung des Produkts mit allen Bedien- und Sicherheitshinweisen vertraut. Benutzen Sie das Produkt nur wie beschrieben und für die angegebenen Einsatzbereiche. Händigen Sie alle Unterlagen bei Weitergabe des Produkts an Dritte mit aus.

● Bestimmungsgemäßer Gebrauch

Dieses Produkt ist zum Aufsaugen von Staub vorgesehen. Verwenden Sie das Produkt für keine anderen Zwecke.

Das Produkt ist ausschließlich für die Nutzung in privaten Haushalten und nicht für gewerbliche oder andere Zwecke vorgesehen.

Der Hersteller übernimmt keine Haftung für Schäden aufgrund unsachgemäßer Verwendung.

● Lieferumfang

Überprüfen Sie nach dem Auspacken des Produkts, ob die Lieferung vollständig ist und alle Teile in ordnungsgemäßem Zustand sind. Entfernen Sie vor der Verwendung sämtliche Verpackungsmaterialien.

- 1 Staubsauger
- 1 Schlauch
- 1 Teleskoprohr
- 1 Bodenbürste
- 1 Polsterdüse
- 1 Fugendüse
- 1 Möbelpinsel
- 1 Düsenhalterung
- 1 Bedienungs- und Sicherheitshinweise

● Teilebeschreibung

(Abb. A, K, N, O)

- 1 Schlauch
- 2 Teleskoprohr
- 3 Deckelverriegelung (oben)
- 4 Staubbehälter
- 5 Griff
- 6 Staubbehälterentriegelung
- 7 Kabelaufwicklungstaste
- 8 Bodenbürstenhalterung
- 9 Anschlussleitung mit Netzstecker
- 10 Motorfilter
- 11 Rad
- 12 Ein-/Ausschalter ①
- 13 Saugstutzen
- 14 Schalter für

- Hartboden



- Teppich



- 15 Bodenbürste
- 16 Polsterdüse
- 17 Fugendüse
- 18 Möbelpinsel
- 19 Düsenhalterung
- 20 Teleskoprohrverriegelung
- 21 Schlauchentriegelung
- 22 Nebenluftregler
- 23 Bodenentriegelung
- 24 Schaumeinlage
- 25 Luftauslassgitter
- 26 Gitterverriegelung
- 27 Drehregler für die Saugleistung

● Technische Daten

Nennspannung:	220-240 V~, 50-60 Hz
Leistungsaufnahme:	850 W
Schutzklasse:	II
Staubbehältervolumen:	0,6 L
Geräuschemissionen:	≤ 78 dB(A)
Saugstufen:	1
Filter:	HEPA
Stromverbrauch im ausgeschalteten Modus:	0,0 W

Dieses Produkt erfüllt die Ecodesign-Richtlinie 2009/125/EG und EU 666/2013 gemäß den Richtlinien EN 60312-1, EN 60704-2-1 und EN 60335-2-2.



Sicherheitshinweise

MACHEN SIE SICH VOR DER VERWENDUNG DES PRODUKTS MIT ALLEN SICHERHEITSHINWEISEN UND GEBRAUCHSANWEISUNGEN VERTRAUT! WENN SIE DIESES PRODUKT AN ANDERE WEITERGEBEN, GEBEN SIE AUCH ALLE DOKUMENTE WEITER!

Im Falle von Schäden aufgrund der Nichteinhaltung dieser Bedienungsanleitung erlischt Ihr Garantieanspruch! Für Folgeschäden wird keine Haftung übernommen! Im Falle von Sach- oder Personenschäden aufgrund einer unsachgemäßen Benutzung oder Nichteinhaltung der Sicherheitshinweise wird keine Haftung übernommen!

Kinder und Personen mit Einschränkungen



⚠️ WARNUNG! LEBENS- UND UNFALLGEFAHR FÜR KLEINKINDER UND KINDER!

Lassen Sie Kinder niemals unbeaufsichtigt mit dem Verpackungsmaterial. Es besteht Erstickungsgefahr durch Verpackungsmaterial. Kinder unterschätzen häufig die Gefahren.

- Dieses Produkt kann von Kindern ab 8 Jahren und darüber sowie von Personen mit verringerten physischen, sensorischen oder mentalen Fähigkeiten oder Mangel an Erfahrung und Wissen benutzt werden, wenn sie beaufsichtigt werden oder bezüglich des sicheren Gebrauchs des Produkts unterwiesen wurden und die daraus resultierenden Gefahren verstehen.
- Kinder dürfen nicht mit dem Produkt spielen.
- Reinigung und Benutzer-Wartung dürfen nicht von Kindern durchgeführt werden, es sei denn, sie sind älter als 8 Jahre und werden beaufsichtigt.

Bestimmungsgemäßer Gebrauch

⚠️ WARNUNG! Verletzungsrisiko! Eine unsachgemäße Verwendung kann zu Verletzungen führen. Verwenden Sie das Produkt ausschließlich dieser Anleitung entsprechend. Versuchen Sie nicht, das Produkt in irgendeiner Weise zu verändern.

Elektrische Sicherheit

⚠️ GEFAHR! Stromschlagrisiko! Versuchen Sie nicht, das Produkt selbst zu reparieren. Im Fall einer Fehlfunktion dürfen Reparaturen ausschließlich von qualifiziertem Personal durchgeführt werden.

⚠️ WARNUNG! Stromschlagrisiko! Tauchen Sie die elektrischen Teile des Produkts nicht in Wasser oder andere Flüssigkeiten ein. Halten Sie das Produkt niemals unter fließendes Wasser.

⚠️ WARNUNG! Stromschlagrisiko! Verwenden Sie kein beschädigtes Produkt. Trennen Sie das Produkt vom Stromnetz und wenden Sie sich an Ihren Händler, wenn es beschädigt ist.

⚠️ WARNUNG! Stromschlagrisiko! Bedienen Sie das Produkt nicht mit nassen Händen oder wenn Sie auf einem nassen Fußboden stehen.

⚠️ WARNUNG! Verletzungsrisiko! Schalten Sie das Produkt aus und trennen Sie es vom Stromnetz, bevor Sie Reinigungsarbeiten durchführen und wenn das Produkt nicht in Verwendung ist.

- Verwenden Sie das Produkt nicht mehr, wenn es fallen gelassen wurde.
- Vor dem Anschließen des Netzsteckers an die Stromversorgung: Achten Sie darauf, dass die Nennspannung am Typenschild des Produkts mit der Netzspannung Ihrer Stromversorgung übereinstimmt.

- Überprüfen Sie den Netzstecker und die Anschlussleitung regelmäßig auf Schäden. Wenn die Anschlussleitung beschädigt ist, muss sie vom Hersteller, seinem Kundendienst oder ähnlich qualifizierten Personen ersetzt werden, um Gefahren zu vermeiden.
- Schützen Sie die Anschlussleitung vor Schäden. Lassen Sie sie nicht über scharfe Kanten hängen und quetschen oder biegen Sie sie nicht. Halten Sie die Anschlussleitung von heißen Oberflächen und offenen Flammen fern.

Bedienung

- Ziehen Sie den Netzstecker aus der Steckdose
 - wenn eine Fehlfunktion auftritt,
 - bevor Sie Zubehörteile aufsetzen/wechseln,
 - bevor Sie das Produkt reinigen,
 - wenn Sie das Produkt für längere Zeit nicht verwenden,
 - während eines Gewitters und
 - nach jeder Verwendung.
- Ziehen Sie am Netzstecker und nicht an der Anschlussleitung, um das Produkt aus der Steckdose zu ziehen.

- Defekte Teile müssen immer gegen Original-Ersatzteile ersetzt werden.
- Decken Sie während des Betriebs nicht die Lüftungsschlitze ab. Risiko einer Überhitzung und Schäden am Produkt.
- Saugen Sie mit dem Produkt niemals Wasser oder andere Flüssigkeiten sowie entzündliche Substanzen oder heiße/brennende Objekte auf.

Reinigung und Lagerung

⚠️ WARNUNG! Verletzungsrisiko!



- Trennen Sie das Produkt vom Stromnetz, bevor Sie es reinigen oder wenn es nicht in Verwendung ist.
- Schützen Sie Produkt, Anschlussleitung und Netzstecker vor Staub, direkter Sonneneinstrahlung, Tropf- und Spritzwasser.
- Lagern Sie das Produkt an einem kühlen, trockenen Ort, geschützt vor Feuchtigkeit und außerhalb der Reichweite von Kindern.
- Schützen Sie das Produkt vor Hitze. Stellen Sie das Produkt nicht in der Nähe von offenen Flammen oder Hitzequellen wie Öfen oder Heizgeräten auf.

● Vor der ersten Verwendung

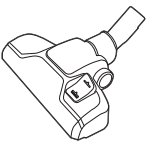
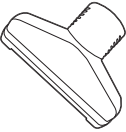
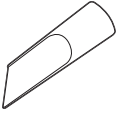

- Entfernen Sie alle Verpackungsmaterialien und breiten Sie alle separaten Komponenten vor sich aus. Überprüfen Sie das Produkt nach dem Auspacken auf sichtbare Beschädigungen.

● Bedienung

● Zubehör

Teil	Einsatzbereich
 * 15	Teppiche Hartböden Treppen
 16	Teppiche Kissen Polstermöbel
 17	Schwer erreichbare Stellen Ecken Fußleisten-Kanten Lüftungsschlitze Stühle Polstermöbel
 18	Jalousien Lüftungsschlitze Empfindliche Oberflächen

- * Stellen Sie den Schalter für Hartboden/ Teppich 14 dem Bodentyp entsprechend ein.

Schalterposition	Bodentyp
	Hartboden
	Teppich

● Zubehör aufsetzen

1. Verbinden Sie den Schlauch 1 mit dem Saugstutzen 13. Der Schlauch muss hörbar einrasten (Abb. B).
2. Stecken Sie den Griff des Schlauchs in die weite Öffnung des Teleskoprohrs 2 (Abb. C).
3. Stellen Sie das Teleskoprohr auf die gewünschte Länge ein:
 - Schieben Sie die Teleskoprohrverriegelung 20 nach vorne und ändern Sie die Länge des Teleskoprohrs (Abb. D).
 - Lassen Sie die Teleskoprohrverriegelung los.
 - Ändern Sie gegebenenfalls die Länge geringfügig, bis die Teleskoprohrverriegelung einrastet.
4. Stecken Sie das Teleskoprohr in die Aufnahme Bodenbürste 15, der Düsen 16 17 oder des Möbelpinsels 18 (Abb. E).

❗ **INFO:**

- Die Düsen und der Möbelpinsel können direkt auf den Schlauch aufgesetzt werden.
- Vor dem Gebrauch: Vergewissern Sie sich, dass alle Zubehörteile sicher befestigt sind.
- Die Düsenhalterung 19 kann am Teleskoprohr befestigt werden.

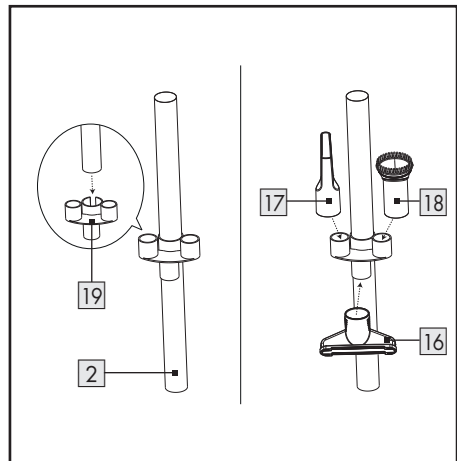

Die folgenden Zubehörteile können an der Düsenhalterung angebracht werden, wenn sie nicht in Gebrauch sind:

- Polsterdüse
- Fugendüse
- Möbelpinsel

● Ein-/Ausschalten

1. Ziehen Sie den Netzstecker **9** mindestens bis zur gelben Markierung aus dem Gehäuse heraus. Wenn die rote Markierung erscheint, ist das Ende der Anschlussleitung erreicht. Ziehen Sie den Netzstecker nicht weiter heraus (Abb. F).
2. Verbinden Sie den Netzstecker mit einer Steckdose.
3. Ein-/Ausschalten: Drücken Sie einmal den Ein-/Ausschalter **1** **12** (Abb. G).
4. Ziehen Sie den Netzstecker aus der Steckdose, wenn Sie das Produkt nicht verwenden.
5. Anschlussleitung aufwickeln: Drücken Sie die Kabelaufwicklungstaste **7** (Abb. H).

❗ INFO:

- Halten Sie die Anschlussleitung mit einer Hand fest. Führen Sie die Anschlussleitung, während sie aufgewickelt wird.

● Saugleistung erhöhen/verringern

Es gibt 2 Möglichkeiten, die Saugleistung zu erhöhen / zu verringern.

- Stellen Sie die Saugleistung durch Drehen des Drehreglers für die Saugleistung **27** an der Haupteinheit ein.
- Passen Sie die Saugleistung mit dem Nebenluftregler **22** an (Abb. I).

● Staubbehälter entleeren

❗ INFO:

- Entleeren Sie den Staubbehälter **4** wenn möglich im Außenbereich, da das Entleeren eine Staubwolke verursachen kann.
 - Entleeren Sie den Staubbehälter in regelmäßigen Abständen. Ansonsten kann das Produkt beschädigt werden.
1. Drücken Sie auf die Staubbehälterentriegelung **6**. Heben Sie den Staubbehälter am Griff **5** aus dem Produkt heraus (Abb. J).
 2. Halten Sie den Staubbehälter über einen Abfalleimer.
 3. Drücken Sie auf die Bodenentriegelung **23** an der Seite des Staubbehälters, um den Boden zu öffnen und somit den Staub auszuschütten (Abb. K).
 4. Schließen Sie den Boden. Die Bodenentriegelung muss hörbar einrasten.
 5. Setzen Sie den Staubbehälter in das Produkt ein. Die Staubbehälterentriegelung muss hörbar einrasten (Abb. L).

● Reinigung und Pflege

⚠ GEFÄHR! Stromschlagrisiko! Ziehen Sie den Netzstecker **9** aus der Steckdose, bevor Sie das Produkt reinigen.

Berühren Sie den Netzstecker niemals mit feuchten oder nassen Händen.

Halten Sie den Netzstecker und die Anschlussleitung stets trocken.

⚠ WARNUNG! Stromschlagrisiko!

Tauchen Sie die elektrischen Teile des Produkts nicht in Wasser oder andere Flüssigkeiten ein. Halten Sie das Produkt niemals unter fließendes Wasser.

⚠ ACHTUNG! Verwenden Sie zur Reinigung der Filter keine Werkzeuge. Ansonsten können die Filter beschädigt werden.

⚠ ACHTUNG! Verwenden Sie das Produkt niemals ohne HEPA-Filter und Motorfilter **10**. Ansonsten kann das Produkt beschädigt und die Saugleistung verringert werden.

1. Schalten Sie das Produkt aus und ziehen Sie den Netzstecker **9** aus der Steckdose.
2. Drücken Sie die Schlauchverriegelung **21** und ziehen Sie den Schlauch **1** aus dem Saugstutzen **13** heraus (Abb. M).
 - Verwenden Sie keine ätzenden oder scheuernden Reinigungsmittel.
 - Entfernen Sie groben Schmutz von Hand.
 - Reinigen Sie das Produkt mit einem feuchten Tuch. Verwenden Sie bei hartnäckigen Verschmutzungen ein angefeuchtetes Tuch und ein mildes Reinigungsmittel und reinigen Sie das Produkt erneut.

Staubbehälter und HEPA-Filter

(Abb. N)

1. Entnehmen Sie den Staubbehälter **4** (siehe „Staubbehälter entleeren“).
2. Ziehen Sie die Deckelverriegelung (oben) **3** nach oben. Öffnen Sie den oberen Deckel.
3. Ziehen Sie die beiden Zylinder aus dem Staubbehälter **4** heraus.
4. Trennen Sie die Zylinder voneinander. Drehen Sie dazu einen der Zylinder entgegen dem Uhrzeigersinn.
5. Verwenden Sie zur Reinigung des Staubbehälters und der beiden Zylinder ein feuchtes Tuch. Sie können den Staubbehälter und die Zylinder auch unter fließendem Wasser abspülen.
6. Ziehen Sie den Filterrahmen aus dem Deckel heraus.

7. Entnehmen Sie die Schaumeinlage **24**.
8. Um Staub zu entfernen, klopfen Sie auf den Filterrahmen.
9. Spülen Sie bei Bedarf den Filterrahmen und die Schaumeinlage unter fließendem Wasser ab. Lassen Sie die Teile dann an einem Ort ohne direkte Sonneneinstrahlung komplett trocknen.

Motorfilter

(Abb. O)

ⓘ INFO:

- Reinigen Sie den Motorfilter **10**, wenn er verschmutzt ist. Bei normalem Gebrauch wird empfohlen, den Motorfilter in einem Intervall von 6 Monaten zu reinigen.
1. Der Motorfilter befindet sich hinter dem Luftauslassgitter **25**. Schieben Sie die Gitterverriegelung **26** nach links. Ziehen Sie gleichzeitig das Luftauslassgitter heraus.
 2. Drücken Sie die Verriegelung oben am Filterrahmen vorsichtig herunter. Ziehen Sie den Filterrahmen heraus.
 3. Spülen Sie den Motorfilter unter fließendem, warmem Wasser ab.
 4. Lassen Sie den Motorfilter an einem Ort ohne direkte Sonneneinstrahlung komplett trocknen.
 5. Setzen Sie den Motorfilter und das Luftauslassgitter wieder in das Produkt ein. Beide Teile müssen hörbar einrasten.

● Ersatzzubehör bestellen

- Ersatz für das folgende Zubehör kann online bestellt werden:
 - **10** Motorfilter
 - **24** Schaumeinlage
- Artikelnummer: 487796_2501
Website: www.optimex-shop.com

● Fehlerbehebung

Fehler	Mögliche Ursache	Aktion
Das Produkt funktioniert nicht.	Der Netzstecker 9 ist nicht mit der Steckdose verbunden.	Verbinden Sie den Netzstecker mit einer Steckdose.
Die Saugleistung ist verringert und das Produkt saugt keinen Schmutz auf.	Staubbehälter 4 voll.	Entleeren Sie den Staubbehälter (siehe „Staubbehälter entleeren“).
	Saugweg verstopft.	Prüfen Sie die Bodenbürste 15 , die Düsen 16 17 , den Möbelpinsel 18 , das Teleskoprohr 2 , den Schlauch 1 und den Staubbehälter auf Verstopfungen und beseitigen Sie diese.
	Motorfilter 10 oder HEPA-Filter verstopft.	Reinigen Sie den Motorfilter und den HEPA-Filter (siehe „Reinigung und Pflege“).
Das Produkt überhitzt.	Motorfilter oder HEPA-Filter verstopft.	Reinigen Sie den Motorfilter und den HEPA-Filter (siehe „Reinigung und Pflege“).
Staub tritt aus dem Produkt aus.	Der Staubbehälter wurde nicht korrekt installiert.	Installieren Sie den Staubbehälter (siehe „Staubbehälter entleeren“).
Die Luft, die aus dem Produkt entweicht, riecht unangenehm.	Ablagerungen in den Saugwegen, dem Motorfilter oder HEPA-Filter.	Reinigen Sie den Motorfilter und den HEPA-Filter (siehe „Reinigung und Pflege“).
Der Motor ist lauter als gewohnt.	Saugweg verstopft.	Prüfen Sie die Düse, den Möbelpinsel, das Teleskoprohr, den Schlauch und den Staubbehälter auf Verstopfungen und beseitigen Sie diese.
	Der Motor ist defekt.	Kontaktieren Sie den Kundendienst (siehe „Service“).

● Lagerung

- Lagern Sie das Produkt in der Originalverpackung, wenn es nicht verwendet wird.
- Reinigen Sie das Produkt vor der Lagerung.
- Bewahren Sie das Produkt an einem trockenen Ort außerhalb der Reichweite von Kindern auf.

● Entsorgung

Die Verpackung besteht aus umweltfreundlichen Materialien, die Sie über die örtlichen Recyclingstellen entsorgen können.



Beachten Sie die Kennzeichnung der Verpackungsmaterialien bei der Abfalltrennung, diese sind gekennzeichnet mit Abkürzungen (a) und Nummern (b) mit folgender Bedeutung: 1–7: Kunststoffe/20–22: Papier und Pappe/80–98: Verbundstoffe.



Möglichkeiten zur Entsorgung des ausgedienten Produkts erfahren Sie bei Ihrer Gemeinde oder Stadtverwaltung.



Werfen Sie Ihr Produkt, wenn es ausgedient hat, im Interesse des Umweltschutzes nicht in den Hausmüll, sondern führen Sie es einer fachgerechten Entsorgung zu. Über Sammelstellen und deren Öffnungszeiten können Sie sich bei Ihrer zuständigen Verwaltung informieren.

● **Garantie**

Das Produkt wurde nach strengen Qualitätsrichtlinien hergestellt und vor der Auslieferung sorgfältig geprüft. Im Falle von Material- oder Herstellungsfehlern haben Sie gegenüber dem Verkäufer des Produkts gesetzliche Rechte. Ihre gesetzlichen Rechte werden in keiner Weise durch unsere unten aufgeführte Garantie eingeschränkt.

Die Garantie für dieses Produkt beträgt 3 Jahre ab Kaufdatum. Die Garantiezeit beginnt mit dem Kaufdatum. Bewahren Sie den Originalkaufbeleg an einem sicheren Ort auf, da dieses Dokument als Nachweis des Kaufs erforderlich ist.

Alle Schäden oder Mängel, die bereits zum Zeitpunkt des Kaufs vorhanden sind, müssen unverzüglich nach dem Auspacken des Produkts gemeldet werden.

Sollte das Produkt innerhalb von 3 Jahren ab Kaufdatum einen Material- oder Herstellungsfehler aufweisen, werden wir es – nach unserer Wahl – kostenlos für Sie reparieren oder ersetzen. Die Garantiezeit verlängert sich durch einen stattgegebenen Gewährleistungsanspruch nicht. Dies gilt auch für ersetzte und reparierte Teile.

Diese Garantie erlischt, wenn das Produkt beschädigt oder unsachgemäß verwendet oder gewartet wurde.

Die Garantie deckt Material- und Herstellungsfehler ab. Diese Garantie erstreckt sich weder auf Produktteile, die normalem Verschleiß unterliegen, und somit als Verschleißteile gelten (z. B. Batterien, Akkus, Schläuche, Farbpatronen), noch auf Schäden an zerbrechlichen Teilen, z. B. Schalter oder Teile aus Glas.

● **Abwicklung im Garantiefall**

Um eine schnelle Bearbeitung Ihres Anspruchs zu gewährleisten, beachten Sie die folgenden Hinweise:

Halten Sie den Originalkaufbeleg und die Artikelnummer (IAN 487796_2501) als Nachweis für den Kauf bereit.

Sie finden die Artikelnummer auf dem Typenschild, einer Gravur auf dem Produkt, der Startseite der Bedienungsanleitung (unten links) oder als Aufkleber auf der Rück- oder Unterseite des Produkts.

Sollten Funktionsfehler oder sonstige Mängel auftreten, wenden Sie sich zunächst telefonisch oder per E-Mail an die unten aufgeführte Serviceabteilung.

Sobald das Produkt als defekt erfasst wurde, können Sie es kostenlos an die Ihnen mitgeteilte Service-Anschrift zurücksenden. Stellen Sie sicher, dass Sie den Originalkaufbeleg (Kassenbon) sowie eine kurze, schriftliche Beschreibung beilegen, in der die Einzelheiten des Defekts und der Zeitpunkt des Auftretens dargelegt sind.

● **Service**

Ⓓ **Service Deutschland**
Tel.: 0800 5435 111

Ⓐ **Service Österreich**
Tel.: 0800 292726

Ⓒ **Service Schweiz**
Tel.: 0800562153
E-Mail: owim@lidl.ch

