



Cordless Sabre Saw PSSAP 20-Li D5

(HU)

Akkus kardfűrész

Az originál használati utasítás fordítása

(CZ)

Aku pila ocaska

Překlad originálního provozního návodu

(DE) (AT) (CH)

Aku-Säbelsäge

Originalbetriebsanleitung

(SI)

Akumulatorska sabljasta žaga

Prevod originalnega navodila za uporabo

(SK)

Aku chvostová píla

Preklad originálneho návodu na obsluhu

IAN 426022_2301

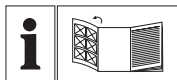

HU

Olvasás előtt kattintson az ábrát tartalmazó oldalra és végezetül ismerje meg a készülék mindegyik funkcióját.

SI

Pred branjem odprite stran s slikami in se nato seznanite z vsemi funkcijami naprave.

CZ

Před čtením si otevřete stranu s obrázky a potom se seznámte se všemi funkcemi přístroje.

SK

Pred čítaním si odklopte stranu s obrázkami a potom sa oboznámte so všetkými funkciami prístroja.

DE **AT** **CH**

Klappen Sie vor dem Lesen die Seite mit den Abbildungen aus und machen Sie sich anschließend mit allen Funktionen des Gerätes vertraut.

HU	Az originál használati utasítás fordítása	Oldal	4
SI	Prevod originalnega navodila za uporabo	Stran	22
CZ	Překlad originálního provozního návodu	Strana	39
SK	Preklad originálneho návodu na obsluhu	Strana	55
DE / AT / CH	Originalbetriebsanleitung	Seite	72

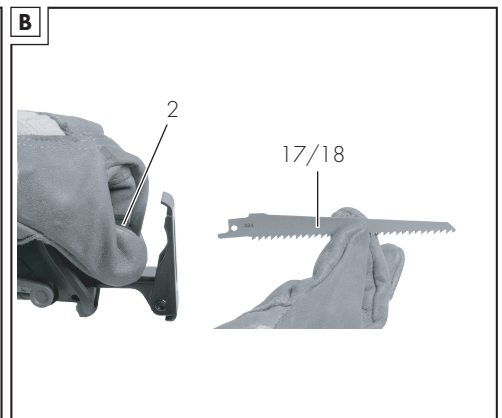
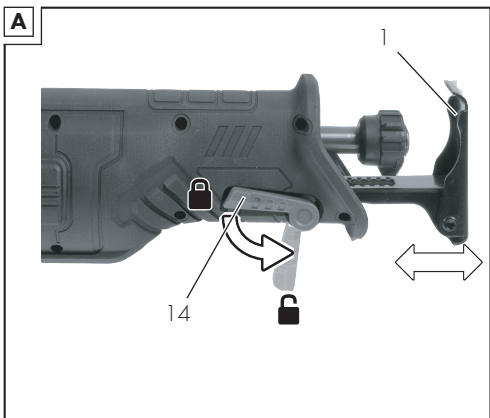
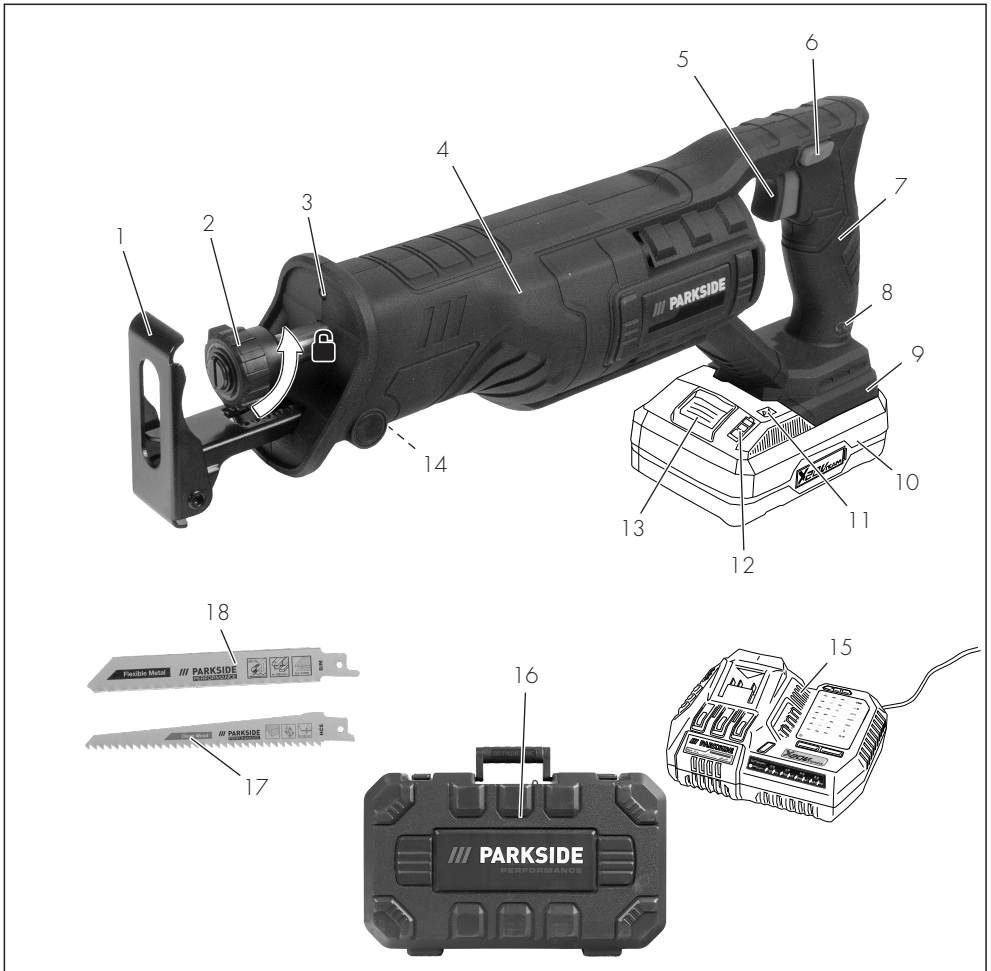

Tartalomjegyzék

Bevezető.....	4
Rendeltetészerű használat.....	4
A csomag tartalma / Tartozékok.....	5
Áttekintés.....	5
Működés leírása.....	5
Műszaki adatok.....	5
Biztonsági utasítások.....	7
A biztonsági utasítások jelentése.....	7
Piktogramok és szimbólumok.....	7
Általános elektromos szerszám biztonsági figyelmeztetések.....	8
Ide-oda mozgó fűrészekre vonatkozó biztonsági utasítások.....	11
Maradvány-kockázatok.....	12
Élőkészítés.....	12
Kezelőelemek.....	12
Fűrészlap felszerelése és leszerelése.....	13
Talplemez beállítása.....	13
Akkumulátor töltöttségi szintjének ellenőrzése.....	13
Akkumulátor feltöltése.....	13
Üzemeltetés.....	14
Fűrészelésre vonatkozó utasítások.....	14
Akkumulátor behelyezése és kivétele.....	14
Be- és kikapcsolás.....	15
Parkside alkalmazás.....	15
Szállítás.....	15
Tisztítás, karbantartás és tárolás.....	16
Tisztítás.....	16
Karbantartás.....	16
Tárolás.....	16
Hibakeresés.....	16
Ártalmatlanítás/ Környezetvédelem.....	17
Akkumulátorok ártalmatlanítási utasításai.....	17

Pótalkatrészek és tartozékok.....	18
JÓTÁLLÁSI TÁJÉKOZTATÓ.....	19
Az eredeti EK -megfelelőségi nyilatkozat fordítása.....	21
Robbantott ábra.....	93

Bevezető

Gratulálunk az új akkumulátoros szablya-fűrész megvásárlásához (a továbbiakban készülék vagy elektromos kéziszerszám). Vásárlásával kiváló minőségű termék mellett döntött. Ezt a készüléket a gyártás során minőségi vizsgálatnak és végső ellenőrzésnek vetették alá. Ezáltal biztosított a készülék működőképessége.



A használati útmutató a készülék része. Fontos tudnivalókat tartalmaz a biztonságra, használatra és ártalmatlanításra vonatkozóan. Olvassa el figyelmesen a használati útmutatót. Ismerje meg a kezelőrészeket és a készülék helyes használatát. A készüléket csak a leírtak szerint és a megadott alkalmazási területen használja. Őrizze meg a használati útmutatót és a készülék harmadik személynek történő továbbadása esetén adja át a készülékhez tartozó valamennyi leírást is.

Rendeltetészerű használat

A készülék kizárólag a következő felhasználási célra készült:

- Műanyag, fa és könnyűfém fűrészelése stabil alátámasztás mellett
- Kizárólag száraz helyiségekben üzemeltethető.

Vegye figyelembe a fűrészlap-típusokra vonatkozó információkat.

A készülék minden más, a jelen használati útmutatóban nem kifejezetten engedélyezett használata komoly veszélyt jelenthet

a felhasználó számára és kárt okozhat a készülékben. A készüléket kezelő vagy használó személy felel más személyeknek okozott balesetekért vagy tulajdonukon okozott károkért. A készülék a barkács szektorban történő használatra készült. Nem folyamatos ipari használatra tervezték. Ipari használat esetén a garancia érvényét veszti. A gyártó nem vállal felelősséget a nem rendeltetésszerű használatból vagy helytelen kezeléssel eredő károkért.

A készülék a **X 20 V TEAM** sorozat része és a **X 20 V TEAM** sorozat akkumulátoraival üzemeltethető. A **X 20 V TEAM** sorozat akkumulátorait csak a **X 20 V TEAM** sorozat töltőivel szabad tölteni.

A csomag tartalma / Tartozékok

Csomagolja ki a készüléket és ellenőrizze a csomag tartalmát.

Ártalmatlanítsa megfelelően a csomagolóanyagot.

- Akkus kardfűrész
- 1 fa fűrészlap HCS (Swiss made)
- 1 fém fűrészlap BIM (Swiss made)
- tároló koffer
- Eredeti használati utasítás fordítása

Az akkumulátor és a töltő nem része a csomagnak.

Áttekintés

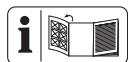

A készülék ábrái az előlő oldalán találhatóak.

- 1 talplemez
- 2 befogótokmány
- 3 LED-munkavilágítás
- 4 pótmarkolat
- 5 be-/kikapcsoló
- 6 kapcsolózár

- 7 markolat
- 8 „Csatlakozva” kijelzés
- 9 akkumulátortartó
- 10 akkumulátor
- 11 gomb (töltésszint-kijelző)
- 12 töltésszint-kijelző
- 13 akkumulátor-kireteszelő
- 14 kar
- 15 akkumulátor-töltő
- 16 tároló koffer
- 17 fa fűrészlap
- 18 fém fűrészlap

Működés leírása

A szabványfűrész egy ide-oda mozgó fűrészlappal rendelkező kézi fűrész.

A kezelőelemek funkciója az alábbi leírásban található.

Műszaki adatok

Akkus kardfűrész . PSSAP 20-Li D5

Névleges feszültség U 20 V ==
Súly akkumulátorral (4,0 Ah Smart)

..... $\approx 2,2$ kg

Üresjárati löketség 0-3000 min⁻¹

Lökethossz 22 mm

Vágásmélység

- fa ≤ 150 mm

- acél ≤ 15 mm

- nemvasfém ≤ 20 mm

- fémcső ≤ 100 mm

Hangnyomásszint (L_{pA})

..... 84,3 dB; $K_{pA}=5$ dB

Hangerőszint (L_{WA})

- mért 95,3 dB; $K_{WA}=5$ dB

Rezgés (a_h): fagerenda

..... 9,400 m/s²; $K=1,5$ m/s²

Rezgés (a_h): deszka

..... 7,200 m/s²; $K=1,5$ m/s²

akkumulátor Li-Ion

Hőmérséklet	≤50 °C
- Töltés	4 - 40 °C
- Üzemeltetés	-20 - 50 °C
- Tárolás	0 - 45 °C
PARKSIDE Performance Smart akkumulátor Smart PAPS 204 A1/ Smart PAPS 208 A1	
- frekvenciasáv	2400-2483,5 MHz
- átviteli erő	≤ 20 dBm

Viseljen hallásvédőt!

A zaj- és rezgésszint értékek a megfelelőégi nyilatkozatban megnevezett szabványoknak és előírásoknak megfelelően kerültek meghatározásra.

A megadott rezgés-összérték és a megadott zajkibocsátási érték szabványosított mérési eljárással lett meghatározva és felhasználható az elektromos kéziszerszám egy másik készülékkel történő összehasonlítására. A megadott rezgés-összérték és a megadott zajkibocsátási érték a terhelés előzetes megbecsüléséhez is felhasználható.

▲ FIGYELMEZTETÉS! A rezgés- és zajkibocsátási értékek az elektromos kéziszerszám tényleges használata során eltérhetnek a megadott értékektől az elektromos kéziszerszám használatától függően kerül megmunkálásra. Próbálja a lehető leg-

alacsonyabb szinten tartani a rezgésterhelést. A rezgésterhelés például a munkaidő korlátozásával csökkenthető. Ebben az esetben a működési ciklus minden részét figyelembe kell venni (például amikor az elektromos kéziszerszám ki van kapcsolva, és amikor bár be van kapcsolva, de terhelés nélkül fut).

Töltési idők

A készülék a **X 20 V TEAM** sorozat része és a **X 20 V TEAM** sorozat akkumulátoraival üzemeltethető. A **X 20 V TEAM** sorozat akkumulátorait csak a **X 20 V TEAM** sorozat töltőivel szabad tölteni.

Javasoljuk, hogy ezt a készüléket kizárólag az alábbi akkumulátorokkal üzemeltesse: PAP 20 B1, PAP 20 B3, Smart PAPS 204 A1, Smart PAPS 208 A1. Javasoljuk, hogy ezeket az akkumulátorokat az alábbi töltőkkel töltsse: PLG 20 A3, PLG 20 A4, PLG 20 C1, PLG 20 C3, PDSLK 20 A1, Smart PLGS 2012 A1. Akkumulátor és töltő műszaki adatai: Lásd a külön útmutatót.

A töltési időt különböző tényezők befolyásolják, mint például a környezet és az akkumulátor hőmérséklete, valamint a rendelkezésre álló hálózati feszültség, ezért az eltérhet a megadott értékektől.

	PAP 20 A1 PAP 20 A2 PAP 20 B1	PAP 20 A3 PAP 20 B3 Smart PAPS 204 A1	Smart PAPS 208 A1
Töltési idő (p)			
PLG 20 A1 PLG 20 A4 PLG 20 C1	60	120	240
PLG 20 A2 PLG 20 A3 PLG 20 C3 PDSLГ 20 A1 PDSLГ 20 B1	35	60	120
PLG 201 A1	135	250	500
Smart PLGS 2012 A1	35	45	50

Biztonsági utasítások

Ez a fejezet a készülék használatával kapcsolatos alapvető biztonsági utasításokat tartalmazza.

▲ FIGYELMEZTETÉS! Személyi sérülés és anyagi kár az akkumulátor nem megfelelő használata révén. Vegye figyelembe a(z) **X 20 V TEAM** termékcsaládba tartozó akkumulátor és töltő használati útmutatójában lévő töltésre és helyes használatra vonatkozó biztonsági utasításokat és tudnivalókat. A töltés részletes leírása és további információk ebben a külön használati útmutatóban találhatók.

A biztonsági utasítások jelentése

▲ VESZÉLY! Baleset történik, ha nem tartja be ezt a biztonsági utasítást. Súlyos testi sérülés vagy halál a következménye.

▲ FIGYELMEZTETÉS! Baleset történhet, ha nem tartja be ezt a biztonsági utasítást. Súlyos testi sérülés vagy halál lehet a következménye.

▲ VIGYÁZAT! Baleset történik, ha nem tartja be ezt a biztonsági utasítást. Enyhe

vagy közepes fokú testi sérülés lehet a következménye.

MEGJEGYZÉS! Baleset történik, ha nem tartja be ezt a biztonsági utasítást. Anyagi kár lehet a következménye.

Piktogramok és szimbólumok

Szimbólumok a készüléken



A készülék a **X 20 V TEAM** sorozat része és a **X 20 V TEAM** sorozat akkumulátoraival üzemeltethető. A **X 20 V TEAM** sorozat akkumulátorait csak a **X 20 V TEAM** sorozat töltőivel szabad tölteni.



Az elektromos készülékek nem tartoznak a háztartási hulladékba.



Figyelem!



Olvassa el a használati útmutatót



Használjon hallásvédőt



Használjon szemvédőt



Használjon maszkot



Használjon védőkesztyűt

Általános elektromos szerszám biztonsági figyelmeztetések

▲ FIGYELMEZTETÉS! Olvassa el az összes biztonsági figyelmeztetést, utasítást, ábrát és specifikációt, amelyet az elektromos szerszámhoz mellékelünk. Valamennyi felsorolt utasítás figyelmen kívül hagyása áramütéshez, tűzesethez és/vagy súlyos sérüléshez vezethet. **Későbbi hivatkozás céljából mentsen el minden figyelmeztetést és utasítást.**

A figyelmeztetésekből említett „elektromos szerszám” kifejezés egy hálózatról működtetett (vezetékes) elektromos szerszámra vagy akkumulátoros (vezeték nélküli) elektromos szerszámra vonatkozik.

1. A MUNKATERÜLET BIZTONSÁGA

- a) **Munkaterületét tartsa tisztán és világítsa meg megfelelően.**
A rendezetlen vagy sötét területek baleseteket okozhatnak.
- b) **Ne működtesse az elektromos szerszámokat robbanásveszélyes környezetben, például gyúlékony folyadékok, gázok vagy por jelenlétében.** Az elektromos szerszámok szikrát okoznak, amely meggyújthatja a port vagy a füstöt.
- c) **Az elektromos szerszám működtetése közben tartsa távol a gyerekeket és a nézelődőket.**

A figyelmet elvonó tényezők következtében elveszítheti a kontrollt.

2. ELEKTROMOS BIZTONSÁG

- a) **Az elektromos szerszámok dugaszainak illeszkedniük kell a konnektorhoz. A dugaszt soha semmilyen módon ne módosítsa. Ne használjon semmilyen adapterdugaszt földelt elektromos szerszámokkal.** A nem módosított dugaszok és a megfelelő konnektorok csökkentik az áramütés kockázatát.
- b) **Egyik testrésze se érjen a földelt felületekhez, pl. csövek, radiátorok, tűzhelyek és hűtőszekrények.** Fokozottan fennáll az áramütés veszélye, ha a teste földelve van.
- c) **Ne tegye ki az elektromos szerszámokat esőnek vagy nedves körülményeknek.** Az elektromos szerszámba kerülő víz növeli az áramütés veszélyét.
- d) **A kábelt ne használja szakszerűtlenül. Soha ne használja a kábelt az elektromos szerszám hordozására, húzására vagy a kihúzásához. A kábelt tartsa távol a hőtől, olajtól, éles szélektől vagy mozgó alkatrészekről.** A sérült vagy összegabalyodott kábelek növelik az áramütés veszélyét.
- e) **A szerszám kültéri működtetésekor, használjon a kültéri használathoz alkalmas hosszabbító kábelt.** A kültéri használatra alkalmas kábel használata csökkenti az áramütés veszélyét.
- f) **Ha az elektromos szerszám nedves helyen történő üzemeltetése elkerülhetetlen, használjon maradékáram-eszközzel (RCD) védett tápegységet.** Az

RCD eszköz használata csökkenti az áramütés veszélyét.

3. **SZEMÉLYI BIZTONSÁG**
 - a) **Az elektromos eszköz használata közben maradjon éber, figyeljen arra, hogy mit csinál, és használja a józan eszt. Ha fáradt vagy drog, alkohol vagy gyógyszerek hatása alatt áll, ne használja az elektromos szerszámot.** Egy pillanatnyi figyelmetlenség is elég, hogy a használat közben súlyos személyi sérülést szenvedjen.
 - b) **Személyi védőeszköz használata. Mindig viseljen szemvédőt.** A megfelelő körülmények között használt védőfelszerelések, mint például porvédő maszk, csúszásmentes biztonsági cipő, kemény fejfedő vagy halásvédő, csökkentik a személyi sérülések számát.
 - c) **Véletlen elindulás megakadályozása. Mielőtt csatlakoztatja az áramforrást és/vagy az akkumulátort, felveszi vagy hordozza a szerszámot, győződjön meg róla, hogy a kapcsoló kikapcsolt helyzetben van.** Az elektromos szerszámok hordozása úgy, hogy az ujj a kapcsolón van, vagy a bekapcsolt állapotban lévő elektromos szerszámok feszültség alá helyezése balesetveszélyes.
 - d) **Az elektromos szerszám bekapcsolása előtt távolítsa el a beállítókulcsot vagy a csavarkulcsot.** Az elektromos szerszám forgó részéhez rögzített csavarkulcs vagy kulcs személyi sérülést okozhat.
 - e) **Ne lépje túl a határokat. Mindig ügyeljen a megfelelő alátámasztásra és egyensúlyra.** Így jobban tudja irányítani az elektromos szerszámot váratlan helyzetekben.
 - f) **Viseljen megfelelő ruházatot. Ne viseljen laza ruházatot vagy ékszer. Tartsa távol a haját és ruháját a mozgó alkatrészektől.** A lazán illeszkedő ruhák, ékszer vagy hosszú haj beakadhatnak a mozgó alkatrészekbe.
 - g) **Ha vannak porelszívó és porgyűjtő berendezések csatlakoztatására szolgáló eszközök, gondoskodjon ezek csatlakoztatásáról és megfelelő használatáról.** A porgyűjtés csökkentheti a porhoz köthető veszélyeket.
 - h) **Ne engedje, hogy a szerszámok gyakori használatából fakadó tudás magabiztossá tegye, és figyelmen kívül hagyja a szerszám biztonságai alapelveket.** Egy gondatlan cselekedet a másodperc tört része alatt súlyos sérülést okozhat.
4. **AZ ELEKTROMOS SZERSZÁM HASZNÁLATA ÉS GONDOZÁSA**
 - a) **Ne erőltesse az elektromos szerszámot. Használja az adott alkalmazáshoz a helyes elektromos szerszámot.** A megfelelő elektromos szerszám jobban és biztonságosabban végzi el a munkát olyan sebességgel, amelyre tervezték.
 - b) **Ne használja az elektromos szerszámot, ha a kapcsoló nem kapcsolja be vagy ki.** Minden olyan elektromos szerszám, amelyet nem lehet a kapcsolóval vezérelni, veszélyes, és meg kell javítani.
 - c) **Mielőtt bármilyen beállítást végez, tartozékot cserél, vagy tárolja az elektromos szerszámot, húzza ki a dugaszt az áramforrásból és/vagy távolítsa**

- el az akkumulátort az elektromos szerszámból, ha eltávolítható.** Egy ilyen megelőző biztonsági intézkedés lecsökkenti annak az esélyét, hogy az elektromos szerszám véletlenül elinduljon.
- d) **A használaton kívüli elektromos szerszámokat gyermekek elől elzárva tárolja, és ne engedje, hogy az elektromos szerszámot olyan személyek kezeljék, akik nem ismerik az elektromos szerszámot vagy ezt a használati utasítást.** Az elektromos szerszámok képzetlen felhasználók kezében veszélyesek.
- e) **Tartsa karban az elektromos szerszámot és kiegyésztőit. Ellenőrizze a mozgó alkatrészek helytelen beállítását vagy kötését, az alkatrészek törését és minden más olyan állapotot, amely befolyásolhatja az elektromos szerszám működését. Ha elromlott, javítsa meg az elektromos szerszámot, mielőtt újra használná.** Sok balesetet a nem megfelelően karbantartott elektromos szerszámok okoznak.
- f) **A vágószerszámot tartsa élesen és tisztán.** A megfelelően karbantartott, éles vágóéllal rendelkező vágószerszámok kevésbé hajlamosak megakadni, és könnyebben ellenőrizhetők.
- g) **Használja az elektromos szerszámot, a tartozékokat és a szerszám biteket stb. e használati utasításnak megfelelően, figyelembe véve a munkakörülményeket és az elvégzendő munkát.** Az elektromos szerszám rendeltetésétől eltérő műveletek
- hez történő használata veszélyes helyzetet eredményezhet.
- h) **Tartsa a fogantyúkat és a fogófelületeket szárazon, tisztán, olaj- és zsírmentesen.** A csúszós fogantyúk és fogófelületek nem teszik lehetővé a szerszám biztonságos kezelését és irányítását váratlan helyzetekben.
5. **AZ AKKUMULÁTOROS SZERSZÁM HASZNÁLATA ÉS GONDZÁSA**
- a) **Csak a gyártó által megadott töltővel töltsse újra.** Egy bizonyos típusú akkumulátorcsomaghoz alkalmas töltő tűzveszélyt okozhat, ha egy másik akkumulátorcsomaggal használja
- b) **Az elektromos szerszámokat csak a kifejezetten erre a célra szolgáló akkumulátorokkal használja.** Minden más akkumulátor csomag használata balesetet és tüzesetet idézhet elő.
- c) **Amikor az akkumulátor nincs használatban, tartsa távol más fémtárgyaktól, például gemkapcsoktól, érméktől, kulcsoktól, szögektől, csavaroktól vagy más apró fémtárgyaktól, amelyek kapcsolatot teremtenek az egyik csatlakozótól a másikig.** Az akkumulátor pólusainak rövidre zárása égési sérüléseket vagy tüzet okozhat.
- d) **Nem rendeltetészerű körülmények között folyadék spriccelhet ki az akkumulátorból; kerülje az érintkezést. Ha véletlenül hozzáér, öblítse le vízzel. Ha a folyadék szembe kerül, forduljon orvoshoz.** Az akkumulátorból kijutó folyadék irritációt vagy égést okozhat.

- e) **Ne használjon sérült vagy módosított akkumulátort vagy eszközt.** A sérült vagy módosított akkumulátorok kiszámíthatatlanul viselkedhetnek, ami tüzet, robbanást vagy sérülésveszélyt okozhat.
- f) **Ne tegye ki az akkumulátort vagy a szerszámot tűznek vagy túlzott hőmérsékletnek.** Tűznek vagy 130 °C feletti hőmérsékletnek kitéve robbanást okozhat.
- g) **Kövesse az összes töltési utasítást, és ne töltsen az akkumulátorcsomagot vagy a szerszámot a használati utasításban megadott hőmérsékleti tartományon kívül.** A nem megfelelő vagy a megadott tartományon kívüli hőmérsékleten történő töltés károsíthatja az akkumulátort, és növelheti a tűzveszélyt.
6. **SZERVÍZ**
- a) **Az elektromos szerszámot csak azonos cserealkatrészek felhasználásával, szakképzett szakemberrel javíttassa meg.** Ez biztosítja, hogy az elektromos szerszám biztonsága megmaradjon.
- b) **Soha ne szervizeljen sérült akkumulátor csomagot.** Az akkumulátorok szervizelését csak a gyártó vagy az arra felhatalmazott szervizek végezhetik.

Ide-oda mozgó fűrészekre vonatkozó biztonsági utasítások

- **Tartsa az elektromos szerszámot a szigetelt fogófelületeknél, amikor olyan műveletet végez, ahol a vágó tartozék rejtett vezetékkel érintkezhetnek.** Vágó tartozék a „feszültség alatt álló” vezeték megérintése az elektromos szerszám szabadon lévő

fémrészeit „feszültség alá helyezheti”, és a kezelőt áramütés érheti.

- **Használjon bilincseket vagy más praktikus módszert a munkadarab rögzítésére és alátámasztására egy stabil platformon.** Ha a munkadarabot a kezével vagy a testéhez szorítja, az instabillá válik, és az irányítás elvesztéséhez vezethet.
- **Csak a PARKSIDE által javasolt kiegészítőket használja.** A nem megfelelő kiegészítők áramütést vagy tüzet okozhatnak.

Ide-oda mozgó fűrészekre vonatkozó további biztonsági utasítások

- **Ne nyúljon a fűrészelési terület közelébe.** Ne nyúljon a munkadarab alá. Sérülésveszély áll fenn, ha hozzáér a fűrészlaphoz.
- **Az elektromos kéziszerszámot csak bekapcsolt állapotban vezesse a munkadarab felé.** Ellenkező esetben fennáll a visszaütés veszélye, ha a szerszám beszorul a munkadarabba.
- **Ügyeljen arra, hogy a talplemez a fűrészelés közben stabilan felfeküdjön.** A beakadt fűrészlap eltörhet vagy visszaütést okozhat.
- **A munkafolyamat befejezése után kapcsolja ki az elektromos kéziszerszámot és csak akkor húzza ki a fűrészlapot a vágatból, ha az már teljesen leállt.** Ily módon elkerülhető a visszaütés és biztonságosan leteheti az elektromos kéziszerszámot.
- **Csak ép, kifogástalan fűrészlapokat használjon.** Az elgörbült vagy tompa fűrészlapok könnyen eltörhetnek, negatívan befolyásolhatják a vágást vagy visszaütést okozhatnak.

- **Ne fékezze le a fűrészlapot a kikapcsolás után oldalirányú ellennyomással.** A fűrészlap megsérülhet, eltörhet vagy visszaütést okozhat.
- **Használjon bilincseket vagy más praktikus módszert a munkadarab rögzítésére és alátámasztására egy stabil platformon.** Ha a munkadarabot a kezével vagy a testéhez szorítja, az instabillá válik, és az irányítás elvesztéséhez vezethet.
- **Ne érjen hozzá a működő fűrészszel semmilyen tárgyhoz vagy a talajhoz.** Visszaütés veszélye áll fenn.
- **Munka közben tartsa erősen két kézzel az elektromos kéziszerszámot és gondoskodjon stabil álló helyzetről.** Az elektromos kéziszerszám biztosabban vezethető két kézzel.
- **Azonnal kapcsolja ki a készüléket, ha a fűrészlap beszorult. Feszítse szét a vágatot és óvatosan húzza ki a fűrészlapot.** Előfordulhat, hogy elveszíti uralmát az elektromos kéziszerszám fölött.
- **Használjon erre alkalmas detektort vagy kérje a helyi áramszolgáltató segítségét a rejtett vezetékek felderítéséhez.** Az elektromos kábelek megérintése tüzet és áramütést okozhat. A gázvezetékek megrongálása robbanáshoz vezethet. A vízcsövek sérülése anyagi kárt okozhat.
- **Mindig várja meg, míg a motoros szerszám mozgása teljesen leáll, és csak ezt követően tegye le.** A használatban lévő eszköz beszorulhat, és a motoros szerszám irányíthatatlanná válhat.

Maradvány-kockázatok

Akkor is mindig maradnak maradvány-kockázatok, ha az elektromos kéziszerszámot az előírtaknak megfelelően használja. A következő veszélyek léphetnek fel a jelen elektromos kéziszerszám felépítéséből és kivitelezéséből adódóan:

- Halláskárosodás, ha nem visel megfelelő hallásvédőt.
- A kéz és kar rezgéséből adódó egészségkárosodás, amennyiben a készüléket hosszabb ideig vagy nem megfelelően használja vagy a készülék nincs megfelelően karbantartva.
- Vágási sérülések

▲ FIGYELMEZTETÉS! A készülék működése közben keletkező elektromágneses mező által okozott veszély. A mező adott esetben hátrányosan befolyásolhatja az aktív és passzív orvostechikai implantátumokat. A súlyos vagy halálos sérülések kockázatának csökkentése érdekében azt javasoljuk az orvostechikai implantátummal élő személyeknek, hogy a készülék használata előtt kérjék orvosuk vagy az orvosi implantátum gyártójának tanácsát.

Előkészítés

▲ FIGYELMEZTETÉS! Sérülésveszély véletlenül beinduló készülék révén. Csak akkor helyezze be az akkumulátort a készülékbe, ha a készülék teljesen elő van készítve a használatra.

Kezelőelemek

A készülék első használata előtt ismerje meg a kezelőelemeket.

- **be-/kikapcsoló (5)**
 - Bekapcsolás: nyomja meg
 - Löketszám fokozatmentes szabályozása: minél tovább tartja nyomva a be-/kikapcsoló gombot, annál magasabb a löketszám.

- Kikapcsolás: engedje el
- **kapcsolózár (6)**
 - Feloldás: nyomja meg
 - Lezárás: engedje el

Fűrészlap felszerelése és leszerelése



▲ VIGYÁZAT! Sérülésveszély áll fenn, ha hozzáér a fűrészlaphoz. Viseljen védőkesztyűt a fűrészlap felhelyezésekor.

Előfeltételek

- A fűrészlap egy 1/2" univerzális befogóval rendelkezik, mint a csomagban található fűrészlapok (17, 18).
- A fűrészlap alkalmas az adott anyaghoz. A készülék csomagjában egy fához alkalmas durva fogazatú fűrészlap és egy fémhez és műanyaghoz alkalmas finom fogazatú fűrészlap található.
- A befogótokmányban nincs forgács vagy más anyagmaradvány.

Fűrészlap felszerelése (B ábra)

1. Forgassa el a befogótokmányt (2) amennyire csak lehet ☞ (elölről nézve) és tartsa erősen ebben a pozícióban.
2. Helyezze be a fűrészlapot (17, 18) a befogótokmányba (2).
3. Engedje el a befogótokmányt (2).
4. Ellenőrizze, hogy a fűrészlap (17, 18) megfelelően van rögzítve és a fogak lefelé mutatnak.

Fűrészlap leszerelése (B ábra)

1. Tartsa erősen a fűrészlapot (17, 18).
2. Forgassa el a befogótokmányt (2) amennyire csak lehet ☞ (elölről nézve) és tartsa erősen ebben a pozícióban.
3. Vegye ki a fűrészlapot (17, 18) a befogótokmányból (2).
4. Engedje el a befogótokmányt (2).

Talplemez beállítása

Tudnivalók

- Sérülésveszély! Szerelje le a fűrészlapot.
- Soha ne használja a készüléket talplemez nélkül.

Eljárás (A ábra)

1. Talplemez (1) kireteszelése: forgassa lefelé a kart (14).
2. Állítsa be a talplemezt (1) a kívánt pozícióra.
3. Talplemez (1) reteszelve: forgassa felfelé a kart (14).

Akkumulátor töltöttségi szintjének ellenőrzése

LED-ek	jelentés
piros, narancssárga, zöld	akkumulátor feltöltve
piros, narancssárga	akkumulátor részben fel van töltve
piros	az akkumulátor töltése szükséges

1. Nyomja meg a gombot (11) a töltésszint-kijelző (12) mellett az akkumulátoron (10).
A töltésszint-kijelző LED-jei jelzik az akkumulátor töltöttségi szintjét.
2. Töltse fel az akkumulátort (10), ha a töltésszint-kijelzőnek (12) már csak a piros LED-je világít.

Akkumulátor feltöltése

Lásd a töltő használati útmutatóját is.

Utasítások

- Töltés előtt hagyja lehűlni a felmelegedett akkumulátort.
- Ne hagyja az akkumulátort hosszú ideig a tűző napon és ne tegye fűtőtestre (max. 50 °C).

Akkumulátor feltöltése

1. Vegye ki az akkumulátort (10) a készülékből.
2. Csúsztassa az akkumulátort (10) az akkumulátor-töltő (15) töltőnyílásába.
3. Csatlakoztassa az akkumulátor-töltőt (15) egy csatlakozóaljzathoz.
4. Feltöltést követően válassza le az akkumulátor-töltőt (15) a hálózatról.
5. Húzza ki az akkumulátort (10) az akkumulátor-töltőből (15).

Üzemeltetés

Fűrészelésre vonatkozó utasítások

Általános információk

- Ne használjon életlen, hajlott vagy más módon sérült fűrészlapokat.
- Fűrészelés előtt ellenőrizze a munkadarabot, hogy nincs-e rajta rejtett idegen test, mint például szögek vagy csavarok. Ezeket távolítsa el.
- Csak olyan fűrészlapokat használjon, amelyek fűrészlapszára megegyezik a mellékelt fűrészlapéval.
- Tartsa erősen a készüléket a markolatnál fogva.
- Helyezze a talplemezt a munkadarabra.
- Ne fejtse ki túl erős nyomást a vágás irányába. Hagyja, hogy a készülék végezze a munkát.
- Azonnal kapcsolja ki a készüléket, ha a fűrészlap megakad. Feszítse szét a vágatot és óvatosan húzza ki a fűrészlapot.
- Mielőtt leteszi a készüléket, kapcsolja ki a készüléket és várja meg, amíg teljesen leáll.
- Munka közben a fűrészhez képest mindig oldalt álljon.

- Kerülje a készülék túlzott igénybevételét a munka során.

Merülő fűrészelés

Előfeltételek

- Puha anyagok, pl. fa, pórusbeton vagy gipszkarton stb.

Eljárás

1. Helyezze a készüléket a talplemez (1) alsó szélével a munkadarabra. A fűrészlap (17) nem ér a munkadarabhoz.
2. Merítse a fűrészlapot (17) a munkadarabra úgy, hogy a készüléket előre billenti, amíg a készülék függőlegesen áll.
3. Fűrészeljén a kívánt vágásvonal mentén.

Akkumulátor behelyezése és kivétele

▲ FIGYELMEZTETÉS! Sérülésveszély véletlenül beinduló készülék révén. Csak akkor helyezze be az akkumulátort a készülékbe, ha a készülék teljesen elő van készítve a használatra.

MEGJEGYZÉS! Anyagi kár veszélye! A helytelen akkumulátor kárt tehet a készülékben és az akkumulátorban.

Akkumulátor behelyezése

1. Csúsztassa be az akkumulátort (10) a vezetősin mentén az akkumulátor-tartóba (9).
- Az akkumulátor hallhatóan rögzül.

Akkumulátort kivétele

1. Nyomja meg és tartsa lenyomva az akkumulátor-kireteszelőt (13) az akkumulátoron (10).
2. Húzza ki az akkumulátort az akkumulátor-tartóból (9).

Be- és kikapcsolás

Bekapcsolás

1. Helyezze be az akkumulátort a készülékbe.
2. Tartsa a készüléket a markolatnál (7) és a pótmarkolatnál (4) fogva (szigetelt fogófelületek).
3. Nyomja meg a kapcsolózárt (6).
4. Nyomja meg és tartsa lenyomva a be-/kikapcsolót (5).
5. Engedje el a kapcsolózárt (6).
6. Várja meg, amíg a készülék eléri a teljes löketszámot.

Kikapcsolás

1. Engedje el a be-/kikapcsolót (5).
2. Csak akkor húzza ki a fűrészlapot a vágatból, ha az már teljesen leállt.
3. Vegye ki az akkumulátort a készülékből, ha felügyelet nélkül hagyja a készüléket vagy befejezte a munkát.

PARKSIDE alkalmazás

A PARKSIDE alkalmazással felügyelheti a készüléket és bizonyos funkciókat vezérelhet. A funkciók az alkalmazás és firmware frissítéseivel változhatnak. A PARKSIDE alkalmazással kapcsolatos további információk a smart akkumulátor útmutatójában található.

Előfeltételek

Ahhoz, hogy megtalálja a készüléket a PARKSIDE alkalmazásban, a következő feltételeknek kell teljesülniük:

- Okos telefonján telepítve van a PARKSIDE alkalmazás és aktiválva van a Bluetooth®.
- A készülékbe a következő akkumulátor van behelyezve: PARKSIDE Performance Smart akkumulátor PAPS 204 A1 vagy PAPS 208 A1. Ez az akkumulátor már csatlakoztatva lett a PARKSIDE alkalmazáshoz.

A készülék az akkumulátoron keresztül kommunikál az alkalmazással.

Készülék csatlakoztatása a PARKSIDE alkalmazáshoz

1. Helyezze be a Smart akkumulátort (10).
2. Nyomja meg a be-/kikapcsolót (5). A „Csatlakozva” kijelzés (8) háromszor felvillan. Ha a készülék csatlakoztatva van, akkor a „Csatlakozva” kijelzés folyamatosan világít.
3. Nyissa meg a PARKSIDE alkalmazást.



Az Ön eszközei.

A készülék megjelenik a listában.

Ha a készülék nem jelenik meg a listában, akkor adja hozzá a készüléket manuálisan.

Készülék ellenőrzése és vezérlése

Az Ön eszközei.

2.  Válassza ki a készüléket a listában. Megjelenik a készülék áttekintő oldala.
3.  Válassza ki a kívánt beállítást az áttekintő oldalon.

  Ha bizonytalan, válassza ki a sügőt.

Megjelenik egy párbeszédpanel az egyes beállítások leírásával.

Szállítás

A készülék szállítására vonatkozó utasítások:

- Kapcsolja ki a készüléket és távolítsa el az akkumulátort (10). Győződjön meg arról, hogy minden mozgó alkatrész teljesen leállt.
- Távolítsa el a betétszerszámot.
- Mindig a markolatnál (7) fogva vigye a készüléket.

Tisztítás, karbantartás és tárolás

▲ FIGYELMEZTETÉS! Sérülésveszély véletlenül beinduló készülék révén. Vigyázzon magára a karbantartási és tisztítási munkák során. Kapcsolja ki a készüléket és vegye ki az akkumulátort (10).

A jelen használati útmutatóban nem szereplő javítási és karbantartási munkákat szervizközpontunkkal végeztesse el. Csak eredeti alkatrészeket használjon.

Tisztítás

▲ FIGYELMEZTETÉS! Áramütés! Soha ne fröcskölje le a készüléket vízzel.

MEGJEGYZÉS! Anyagi kár veszélye. Vegyi anyagok kárt tehetnek a készülék műanyag részeiben. Ne használjon tisztító-, ill. oldószereket.

- Tartsa tisztán a készülék szellőzőnyílásait, motorházát és markolatait. Ehhez

használjon nedves törlőkendőt vagy keféit.

Karbantartás

A készülék nem igényel karbantartást.

Tárolás

Tárolja a készüléket és a tartozékokat mindig:

- tisztán
- szárazon
- portól védve
- A mellékelt tároló kofferben (16)
- gyermekektől elzárva

Az akkumulátor és a készülék tárolási hőmérséklete 0 °C és 45 °C között van.

A tárolás során kerülje a túlzott hideget vagy meleget, hogy az akkumulátor ne veszítsen a teljesítményéből.

Hosszabb tárolás (pl. téliesítés) előtt vegye ki az akkumulátort a készülékből (vegye figyelembe az akkumulátor és a töltő külön használati útmutatóját).

Hibakeresés

A következő táblázat segít Önnek a hibaelhárításban:

Probléma	Lehetséges ok	Hibaelhárítás
A készülék nem indul	Akkumulátor (10) nincs behelyezve	Akkumulátor behelyezése, L. 14
	Be-/kikapcsoló (5) meghibásodott	Forduljon a szervizközpont-hoz.
	A motor meghibásodott	Forduljon a szervizközpont-hoz.
	Akkumulátor (10) lemerült	Töltse fel az akkumulátort (lásd az akkumulátor és a töltő külön használati útmutatóját)
A készülék szakaszosan működik	Belső érintkezési hiba	Forduljon a szervizközpont-hoz.
	Be-/kikapcsoló (5) meghibásodott	Forduljon a szervizközpont-hoz.

Probléma	Lehetséges ok	Hibaelhárítás
Gyenge fűrészelési teljesítmény	A fűrészlap (17, 18) nem alkalmas a megmunkálandó munkadarabhoz	Helyezzen be megfelelő fűrészlapot (17, 18)
	A fűrészlap (17, 18) tompa	Helyezzen be új fűrészlapot (17, 18)
	Helytelen fűrészelési sebesség	Alkalmazzon megfelelő fűrészelési sebességet
	Alacsony akkumulátor-teljesítmény	Töltse fel az akkumulátort (lásd az akkumulátor és a töltő külön használati útmutatóját)
A fűrészlap gyorsan tompa lesz	A fűrészlap (17, 18) nem alkalmas a megmunkálandó munkadarabhoz	Helyezzen be megfelelő fűrészlapot (17, 18)
	Túl nagy a kifejtett nyomás	Csökkentse a kifejtett nyomást
	Túl nagy a fűrészelési sebesség	Csökkentse a fűrészelési sebességet

Ártalmatlanítás/ Környezetvédelem

Vegye ki az akkumulátort a készülékből és juttassa el a készüléket, az akkumulátort, a tartozékokat és a csomagolást környezetbarát újrahasznosításra.



Az elektromos készülékek nem tartoznak a háztartási hulladékkba.

Az áthúzott kerek kuka szimbóluma azt jelenti, hogy ezt a terméket élettartama végén nem szabad szelektálatlan települési hulladékként ártalmatlanítani.

Az elektromos és elektronikus berendezések hulladékairól szóló 2012/19/EU irányelv:

A fogyasztókat jogszabály kötelezi arra, hogy az elektromos és elektronikus berendezéseket élettartamuk végén eljuttassák környezetbarát újrahasznosításra. Ilyen

módon környezetbarát és erőforrás-kímélő újrahasznosítás biztosítható.

A nemzeti jogba való átültetéstől függően a következő lehetőségek állnak rendelkezésére:

- visszaadás egy értékesítő helyen,
- leadás egy hivatalos gyűjtőhelyen,
- visszaküldés a gyártónak/forgalmozónak.

Ez nem érinti a hulladékká vált készülékek tartozékait és elektromos alkatrészek nélküli segédeszközeit.

Akkumulátorok ártalmatlanítási utasításai



Ne dobja az akkumulátort a háztartási hulladékba, tűzbe (robbanásveszély) vagy vízbe. A sérült akkumulátorok kárt tehetnek a környezetben és károsak lehetnek az egészségre, ha mérgező gőzök és folyadékok szivárognak ki belőlük.

Ártalmatlanítsa az akkumulátorokat a helyi előírásoknak megfelelően. A meghi-

básodott vagy elhasználódott akkumulátorokat a 2006/66/EK irányelv szerint újra kell hasznosítani. Az akkumulátorokat egy használt-akkumulátor gyűjtőhelyen adhatja le, ahol azok környezetbarát újrahasznosításra kerülnek. Érdeklődjön a

helyi hulladékkezelő szolgáltatónál vagy szervizközpontunkban. Ártalmatlanítsa az akkumulátorokat lemerült állapotban. Az javasoljuk, hogy takarja le a pólusokat ragasztószalaggal a rövidzárlat ellen. Ne nyissa fel az akkumulátort.

Pótalkatrészek és tartozékok

Pótalkatrészek és tartozékok az alábbi oldalon állnak rendelkezésre www.grizzlytools.shop. Ha probléma merül fel a rendelés során, vegye fel velünk a kapcsolatot internetes boltunkon keresztül. További kérdések esetén forduljon az alábbi helyre: **JÓTÁLLÁSI TÁJÉKOZTATÓ, L. 19**

Poz. sz.	Név	Rendelési sz.
1	talplemez	75118254
14	kar	75118255
17	fa fűrészlap	13800419
18	fém fűrészlap	13800420

JÓTÁLLÁSI TÁJÉKOZTATÓ

A termék megnevezése:	Akkus kardfűrész
A termék típusa:	PSSAP 20-Li D5
Gyártási szám:	426022_2301

A gyártó cégneve, címe, e-mail címe: Grizzly Tools GmbH & Co. KG Stockstädter Straße 20 63762 Großostheim Germany E-Mail: service@grizzlytools.de	Szerviz neve, címe, telefonszáma: Szerviz Magyarország Tel.: 06800 21225 E-Mail: grizzly@lidl.hu W+T Környezetvédelmi és Szolgáltató Kft. Dunapart also 138 2318 Szigetszentmárton Tel.: 0624 456 672
Az importáló/ forgalmazó neve és címe: Lidl Magyarország Kereskedelmi Bt., H-1037 Budapest, Rádl árok 6.	

1. A jótállási idő a Magyarország területén, Lidl Magyarország Kereskedelmi Bt. üzle-tében történt vásárlás napjától számított 5 év, amely jogvesztő. A jótállási idő a fogyasztó részére történő átadással, vagy ha az üzembe helyezést a forgalmazó, vagy annak megbízottja végzi, az üzembe helyezés napjával kezdődik.
2. A jótállási igény a jótállási jeggyel és/vagy a vásárlást igazoló blokkal érvényesíthető. A jótállási jegy szabálytalan kiállítása, vagy átadásának elmaradása nem érinti a jótállási köte-lezettség-vállalás érvényességét. Kérjük, hogy a vásárlás tényének és időpontjának bizonyítá-sára őrizze meg a pénztári fizetésnél kapott jótállási jegyet és a vásárlást igazoló blokkot.
3. A vásárlástól számított három munkanapon belül érvényesített csereigény esetén a forgalma-zó köteles a terméket kicserélni, feltéve ha a hiba a rendeltetészerű használatot akadályozza. A jótállási jogokat a termék tulajdonosaként a fogyasztó érvényesítheti az áruházakban, valamint a jótállási tájékoztatóban feltüntetett szervizekben. (A magyar Polgári Törvénykönyv alapján fogyasztónak minősül a szakmája, önálló foglalkozása vagy üzleti tevékenysége körén kívül eljáró természetes személy.)
 A jótállás ideje alatt a fogyasztó hibás teljesítés esetén kérheti a termék kijavítását, kicserélé-sét, vagy ha a termék nem javítható vagy cserélhető, vagy az a forgalmazónak aránytalan többletköltséggel járna, illetve a fogyasztó kijavításhoz, kicseréléshez fűződő érdeke alapos ok miatt megszűnt, árszállítást kérhet, vagy elállhat a szerződéstől és visszakérheti a vételár-t. A kijavítás során a termékbe csak új alkatrész kerülhet beépítésre.

4. A fogyasztó a hiba felfedezése után a lehető legrövidebb időn belül köteles a hibát bejelenteni és a terméket a jótállási jogok érvényesítése céljából átadni. A hiba felfedezésétől számított két hónapon belül bejelentett jótállási igényt időben közöltnek kell tekinteni. A közlés elmaradásából eredő kárért a fogyasztó felelős. A jótállási igény érvényesíthetőségének határideje a termék, vagy fődarabjának kicserélése esetén a csere napján újraindul.
5. A rögzített bekötésű, illetve a 10 kg-nál súlyosabb, vagy tömegközlekedési eszközön nem szállítható terméket az üzemeltetés helyén kell megjavítani. Abban az esetben, ha a javítás a helyszínen nem végezhető el, a termék ki- és visszaszereléséről, valamint szállításáról a forgalmazónak kell gondoskodnia.
6. A jótállás nem áll fenn, ha a hiba a nem rendeltetésszerű használatból, átalakításból, helytelen tárolásból, vagy a használati utasítástól eltérő kezelésből, vagy bármely a vásárlást követő behatásból fakad, vagy elemi kár okozta, és azt a forgalmazó, vagy a szerviz bizonyítja. A jótállás nem vonatkozik a mozgó kopó alkatrészek (világítótestek, gumibroncok stb.) rendeltetésszerű elhasználódására. A szerviz és a forgalmazó a kijavítás során nem felel a terméken a fogyasztó vagy harmadik személyek által tárolt adatokért vagy beállításokért.
7. Fogyasztói jogvita esetén a fogyasztó a megyei (fővárosi) kereskedelmi és iparkamarák mellett működő békéltető testület eljárását is kezdeményezheti.
A jótállás a fogyasztó törvényből eredő szavatossági jogait és azok érvényesíthetőségét nem érinti.

Kijavítást ellenőrző szelvény:

A jótállási igény bejelentésének időpontja:	A hiba oka:
Javításra átvétel időpontja:	A hiba javításának módja:
A fogyasztó részére történő visszaadás időpontja:	
A szerviz bélyegzője, kelt és aláírás:	

Kicserélést ellenőrző szelvény:

A jótállási igény bejelentésének időpontja:
Kicserélés időpontja:
A cserélő bolt bélyegzője, kelt és aláírás:

Az eredeti EK -megfelelőségi nyilatkozat fordítása

Termék: **Akkus kardfűrész**

Modell: **PSSAP 20-Li D5**

Sorozatszám: 000001-085000

A fent ismertetett nyilatkozat tárgya megfelel a vonatkozó uniós harmonizációs jogszabályoknak:

2006/42/EC • 2014/30/EU • 2011/65/EU & (EU) 2015/863
Termék akkumulátorral Smart PAPS 204 A1/
Smart PAPS 208 A1: 2014/53/ EU

E nyilatkozat fent leírt tárgya összhangban van az egyes veszélyes anyagok elektromos és elektronikus berendezésekben való alkalmazásának korlátozásáról szóló, 2011. június 8-i 2011/65/EU európai parlamenti és tanácsi irányelvvel.

A megfelelőség biztosítása érdekében a következő harmonizált szabványokat és nemzeti szabványokat és előírásokat alkalmazták:

EN 62841-1:2015 • EN 62841-2-11:2016/A1:2020 • EN IEC 63000:2018
EN IEC 55014-1:2021 • EN IEC 55014-2:2021
• EN 62471:2008 • IEC 62471:2006
Termék akkumulátorral Smart PAPS 204 A1/Smart PAPS 208 A1:
EN 301 489-1 V2.2.3:2019 • Draft EN 301 489-17 V3.2.5:2022
EN 300 328 V2.2.2:2019 • EN 50663:2017

E megfelelőségi nyilatkozat a gyártó kizárólagos felelősségére kerül kibocsátásra:



Grizzly Tools GmbH & Co. KG
 Stockstädter Str. 20
 63762 Großostheim
 NÉMETORSZÁG
 03.08.2023

Christian Frank
 Meghatalmazott képviselő a dokumentációhoz

Kazalo

Uvod.....	22
Predvidena uporaba.....	22
Obseg dobave/pribor.....	23
Pregled.....	23
Opis delovanja.....	23
Tehnični podatki.....	23
Varnostna navodila.....	25
Pomen varnostnih napotkov.....	25
Slikovni znaki in simboli.....	25
Splošna varnostna opozorila za električno orodje.....	25
Varnostna navodila za žaganje z žagami, ki se premikajo sem in tja.....	28
Preostala tveganja.....	29
Priprava.....	29
Upravljalni elementi.....	30
Namestitvev in odstranitvev žaginega lista.....	30
Nastavitvev spodnje plošče.....	30
Preverjanje napolnjenosti akumulatorja.....	30
Polnjenje akumulatorja.....	31
Uporaba.....	31
Navodila za žaganje.....	31
Vstavljanje in odstranjevanje akumulatorja.....	31
Vklon in izklop.....	32
Aplikacija Parkside.....	32
Transport.....	32
Čiščenje, vzdrževanje in shranjevanje.....	32
Čiščenje.....	33
Vzdrževanje.....	33
Shranjevanje.....	33
Iskanje napak.....	33
Odstranjevanje med odpadke/ varstvo okolja.....	34
Opombe o odstranjevanju akumulatorja.....	34

Nadomestni deli in pribor.....	35
Prevod izvirnika izjave ES o skladnosti.....	36
Garancijo.....	37
Eksplodizijski pogled.....	93

Uvod

Iskrene čestitke ob nakupu vaše nove akumulatorske sabljaste žage (v nadaljevanju naprava ali električno orodje).

Odločili ste se za kakovostno napravo. Ta naprava je bila preverjena glede kakovosti med in po koncu proizvodnje. S tem je zagotovljena sposobnost vaše naprave za delovanje.



Navodila za uporabo so sestavni del te naprave. Vsebujejo pomembna navodila glede varnosti, uporabe in odstranjevanja med odpadke. Skrbno preberite navodila za uporabo. Seznanite se z elementi upravljanja in pravilno uporabo naprave. Napravo uporabljajte samo v skladu z opisom in za navedena področja uporabe. Navodila za uporabo skrbno shranite in vso dokumentacijo predajte tretji osebi skupaj z napravo.

Predvidena uporaba

Naprava je predvidena izključno za naslednje vrste uporabe:

- Žaganje umetne mase, lesa in lahkih kovin na trdni podlagi
 - Uporaba izključno v suhih prostorih.
- Upoštevajte navodila za tipe žaginih listov.

Vsaka druga uporaba, ki ni izrecno dovoljena v teh navodilih za uporabo, lahko predstavlja resno nevarnost za uporabnika in povzroči škodo na napravi. Upravljalnik ali uporabnik izdelka je odgovoren za nesreče ali poškodbe drugih oseb ali nji-

hove lastnine. Naprava je predvidena za uporabo v zasebnem gospodinjstvu. Ni bila zasnovana za trajno poslovno uporabo. Pri poslovnih uporabi garancija preneha veljati. Proizvajalec ne jamči za škodo, povzročeno zaradi nepredvidene uporabe ali napačnega upravljanja.

Naprava je del serije **X 20 V TEAM** in se lahko uporablja z akumulatorji serije **X 20 V TEAM**. Akumulatorje serije **X 20 V TEAM** je dovoljeno polniti samo s polnilniki serije **X 20 V TEAM**.

Obseg dobave/pribor

Vzemite izdelek iz embalaže in preverite obseg dobave.

Odstranite embalažni material na pravilen način.

- Akumulatorska sabljasta žaga
- 1 žagin list za les HCS (Swiss made)
- 1 žagin list za kovino BIM (Swiss made)
- kovček za shranjevanje
- prevod izvirnih navodil

Akumulator in polnilnik nista v obsegu dobave.

Pregled

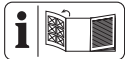

Slike naprave najdete na sprednji zloženi strani.

- 1 spodnja plošča
- 2 vpenjalna glava
- 3 delovna luč LED
- 4 dodatni ročaj
- 5 stikalo za vklop/izklop
- 6 zapora vklopa
- 7 ročaj
- 8 prikaz »Povezan«
- 9 držalo akumulatorja
- 10 Akumulator
- 11 tipka (prikaz napolnjenosti)

- 12 prikaz napolnjenosti
- 13 Tipka za sprostitve akumulatorja
- 14 vzvod
- 15 polnilnik akumulatorjev
- 16 kovček za shranjevanje
- 17 žagin list za les
- 18 žagin list za kovino

Opis delovanja

Sabljasta žaga je ročno vodena žaga z žaginin listom, ki se premika sem in tja. Funkcije posameznih delov so opisane v nadaljevanju.

Tehnični podatki

Akumulatorska sabljasta žaga

..... **PSSAP 20-Li D5**

Nazivna napetost U 20 V ==

Teža z baterijo (4,0 Ah Smart) $\approx 2,2$ kg
število hodov v prostem teku

..... 0-3000 min⁻¹

dolžina hoda 22 mm

globina reza

- les ≤ 150 mm

- jeklo ≤ 15 mm

- neželezna kovina ≤ 20 mm

- kovinske cevi ≤ 100 mm

Raven zvočnega tlaka (L_{pA})

..... 84,3 dB; $K_{pA}=5$ dB

Raven zvočne moči (L_{WA})

- izmerjena 95,3 dB; $K_{WA}=5$ dB

Vibracije (a_h): leseni nosilec

..... 9,400 m/s²; $K=1,5$ m/s²

Vibracije (a_h): deska

..... 7,200 m/s²; $K=1,5$ m/s²

Akumulator Li-Ion

Temperatura ≤ 50 °C

- Postopek polnjenja 4 - 40 °C

- Delovanje -20 - 50 °C

- Shranjevanje 0 - 45 °C

PARKSIDE Performance pametni
akumulator Smart PAPS 204 A1/
Smart PAPS 208 A1
- frekvenčni pas2400-2483,5 MHz
- oddajna moč≤ 20 dBm

Nosite zaščito sluha!

Vrednosti hrupa in vibracij so bile določene ustrezno standardom in določbam, navedenim v izjavi o skladnosti.

Navedena skupna vrednost vibracij in navedena vrednost emisij hrupa sta bili izmerjeni po standardiziranem preizkusnem postopku in ju je mogoče uporabiti za primerjavo električnega orodja z drugim električnim orodjem. Navedena skupna vrednost vibracij in navedena vrednost emisij hrupa se lahko uporablja tudi za predčasno oceno obremenitve.

⚠ OPOZORILO! Vrednosti vibracij in emisij hrupa lahko med dejansko uporabo električnega orodja odstopajo od navedene vrednosti, odvisno od načina, na katerega se električno orodje uporablja. Poskusite obremenitev z vibracijami ohranjati čim nižjo. Primer ukrepa za zmanjšanje obremenitve z vibracijami je omejitev

trajanja dela. Pri tem je treba upoštevati vse dele delovnega cikla (na primer čase, v katerih je električno orodje izklopljeno, in tiste, v katerih je sicer vklopljeno, vendar deluje brez obremenitve).

Časi polnjenja

Naprava je del serije **X 20 V TEAM** in se lahko uporablja z akumulatorji serije **X 20 V TEAM**. Akumulatorje serije **X 20 V TEAM** je dovoljeno polniti samo s polnilniki serije **X 20 V TEAM**.

Priporočamo vam, da to napravo uporabljate izključno z naslednjimi akumulatorji: PAP 20 B1, PAP 20 B3, Smart PAPS 204 A1, Smart PAPS 208 A1
Priporočamo vam, da te akumulatorje polnite z naslednjimi polnilniki: PLG 20 A3, PLG 20 A4, PLG 20 C1, PLG 20 C3, PDSLГ 20 A1, Smart PLGS 2012 A1
Tehnični podatki za baterijo in polnilnik: Glejte ločena navodila.

Na čas polnjenja med drugim vplivajo dejavniki kot temperatura v okolici in temperatura akumulatorja ter prisotna omrežna napetost, zato ta čas lahko odstopa od navedenih vrednosti.

Čas polnjenja (min.)	PAP 20 A1 PAP 20 A2 PAP 20 B1	PAP 20 A3 PAP 20 B3 Smart PAPS 204 A1	Smart PAPS 208 A1
PLG 20 A1 PLG 20 A4 PLG 20 C1	60	120	240
PLG 20 A2 PLG 20 A3 PLG 20 C3 PDSLГ 20 A1 PDSLГ 20 B1	35	60	120
PLG 201 A1	135	250	500
Smart PLGS 2012 A1	35	45	50

Varnostna navodila

V tem razdelku so obravnavana osnovna varnostna navodila pri uporabi izdelka.

▲ OPOZORILO! Osebna in materialna škoda zaradi neustreznega ravnanja z akumulatorjem. Upoštevajte varnostna navodila in navodila za polnjenje ter pravilno uporabo v navodilih za uporabo za akumulator in polnilnik serije **X 20 V TEAM**. Podroben opis postopka polnjenja in več informacij najdete v teh ločenih navodilih za uporabo.

Pomen varnostnih napotkov

▲ NEVARNOST! Če tega varnostnega navodila ne upoštevate, pride do nesreče. Posledica je huda telesna poškodba ali smrt.

▲ OPOZORILO! Če teh varnostnih navodil ne upoštevate, morda pride do nesreče. Posledica je morebitna huda telesna poškodba ali smrt.

▲ POZOR! Če tega varnostnega navodila ne upoštevate, pride do nesreče. Posledica je morebitna lažja ali zmerna telesna poškodba.

OBVESTILO! Če tega varnostnega navodila ne upoštevate, pride do nesreče. Posledica je morebitna materialna škoda.

Slikovni znaki in simboli

Slikovne oznake na napravi



Naprava je del serije **X 20 V TEAM** in se lahko uporablja z akumulatorji serije **X 20 V TEAM**. Akumulatorje serije **X 20 V TEAM** je dovoljeno polniti samo s polnilniki serije **X 20 V TEAM**.



Električne naprave ne spadajo med gospodinjske odpadke.



Pozor!



Preberite navodila za uporabo



Uporablajte zaščito sluha



Uporablajte zaščito oči



Uporablajte masko



Uporablajte zaščitne rokavice

Splošna varnostna opozorila za električno orodje

▲ OPOZORILO! Preberite vsa varnostna opozorila, navodila, slike in specifikacije, priloženi temu električnemu orodju. Neupoštevanje vseh spodnjih navodil lahko povzroči električni udar, požar in/ali resne telesne poškodbe. **Shranite vsa opozorila in navodila za nadaljnjo uporabo.**

Izraz »električno orodje« v opozorilih se nanaša na vaše električno orodje, ki se napaja iz električnega omrežja (prek kabla) ali akumulatorja (brezžično).

1. VARNOST NA DELOVNEM OBMOČJU

- Delovno območje mora biti čisto in dobro osvetljeno.** Neurejena ali temna območja lahko povzročijo nesreče.
- Električnega orodja ne uporabljajte v eksplozivnem okolju, na primer, kjer so prisotni vnetljive tekočine, plin ali prah.** Električna orodja ustvarjajo iskre, ki lahko vžgejo prah ali hlape.
- Med uporabo električnega orodja otroci in navzoči ne**

smejo biti v bližini. Zaradi odvrčanja pozornosti lahko izgubite nadzor.

2. ELEKTRIČNA VARNOST

- a) **Vtiči električnega orodja se morajo ujemati z vtičnico. Nikoli ne spreminjajte vtiča na noben način. Ne uporabljajte prilagoditvenih vtičev z ozemljenimi električnimi orodji.** Nespremenjeni vtiči in ustrezne vtičnice bodo zmanjšali tveganje električnega udara.
- b) **Izogibajte se telesnemu stiku z ozemljenimi površinami, kot so cevi, radiatorji, štedilniki in hladilniki.** Če je vaše telo ozemljeno, obstaja povečana nevarnost električnega udara.
- c) **Električnega orodja ne izpostavljajte dežju ali mokrim razmeram.** Voda, ki vstopi v električno orodje, poveča tveganje električnega udara.
- d) **Kabla ne uporabljajte za druge namene. Nikoli ne uporabljajte kabla za prenašanje, vlečenje ali izklapljanje električnega orodja. Kabla ne približujte vročini, olju, ostrim robovom ali premikajočim se delom.** Poškodovani ali prepleteni kabli povečajo tveganje električnega udara.
- e) **Ko električno orodje uporabljate na prostem, uporabite podaljšek, primeren za uporabo na prostem.** Če uporabljate kabel, primeren za uporabo na prostem, zmanjšate tveganje električnega udara.
- f) **Če se ne morete izogniti uporabi električnega orodja v vlažnem okolju, uporabite napajalnik, zaščiten z napravo za diferencialni tok (RCD).** Če uporabljate

RCD, zmanjšate tveganje električnega udara.

3. OSEBNA VARNOST

- a) **Bodite pozorni pri uporabi električnih orodij, pazite, kaj počnete in uporabite zdrav razum. Ne uporabljajte električnega orodja, ko ste utrujeni ali pod vplivom drog, alkohola ali zdravil.** Trenutek nepazljivosti med uporabo električnega orodja lahko povzroči resne telesne poškodbe.
- b) **Uporabljajte osebno varovalno opremo. Vedno nosite zaščito za oči.** Varovalna oprema, kot so maska za prah, ne drseči zaščitni čevlji, trda pokrivala ali zaščita za sluh, ki se uporablja v ustreznih pogojih, bo zmanjšala telesne poškodbe.
- c) **Preprečite nenamerni zagon. Prepričajte se, da je stikalo izklopljeno, preden orodje priključite na vir napajanja in/ali akumulator, dvignite ali nesete.** Če električno orodje nosite s prstom na stikalu ali vklopite električno orodje, ki ima vklopljeno stikalo, lahko pride do nesreče.
- d) **Preden vklopite električno orodje, odstranite morebitne nastavitvene ključe ali montažne ključe.** Montažni ključ ali ključ, ki je ostal pritrjen na vrteči se del električnega orodja, lahko povzroči telesne poškodbe.
- e) **Ne posegajte. Vedno imejte ustrezen položaj in ravnotežje.** To v nepričakovanih situacijah omogoča boljši nadzor nad električnim orodjem.
- f) **Pravilno se oblecite. Ne nosite ohlapnih oblačil ali nakita. Las in oblačil ne približujte premikajočim se delom.** Ohlapna obla-

čila, nakit ali dolgi lasje se lahko zagrabijo v premikajoče se dele.

- g) **Če so naprave predvidene za priključitev naprav za odsesavanje in zbiranje prahu, se prepričajte, da so te priključene in pravilno uporabljene.** Uporaba zbiralnika prahu lahko zmanjša nevarnosti, povezane s prahom.
- h) **Ne dovolite, da bi vam poznavanje, pridobljeno s pogosto uporabo orodja, omogočilo, da postanete preveč samozavestni in prezrete načela varnosti orodja.** Nepazljivo dejanje lahko povzroči hude telesne poškodbe v delčku sekunde.
4. **UPORABA IN NEGA ELEKTRIČNEGA ORODJA**
- a) **Električnega orodja ne preobremenjujte. Uporabite ustrezno električno orodje za vašo uporabo.** Pravilno električno orodje bo delo opravilo bolje in varnejše in hitrostjo, za katero je bilo zasnovano.
- b) **Ne uporabljajte električnega orodja, če ga s stikalom ni mogoče vklopiti in izklopiti.** Vsako električno orodje, ki ga ni mogoče nadzorovati s stikalom, je nevarno in ga je treba popraviti.
- c) **Pred nastavitvami, menjavo pribora ali shranjevanjem električnega orodja izklopite vtič iz vira napajanja in/ali odstranite akumulator iz električnega orodja, če je snemljiv.** Taki preventivni varnostni ukrepi zmanjšajo tveganje nenamernega vklopa električnega orodja.
- d) **Nedelujoča električna orodja hranite zunaj dosega otrok in ne dovolite, da električno orodje upravljajo osebe, ki ne po-**

znajo električnega orodja ali teh navodil. Električno orodje je nevarno v rokah neusposobljenih uporabnikov.

- e) **Vzdrževanje orodja in dodatkov. Preverite premikajoče se dele glede pravilne izravnane ali zagodenosti, preloma delov in drugih stanj, ki bi lahko ovirala delovanje električnega orodja. Če je električno orodje poškodovano, pred uporabo poskrbite za popravilo.** Veliko nesreč se zgodi zaradi slabo vzdrževane električnega orodja.
- f) **Rezalna orodja ohranjajte ostra in čista.** Pravilno vzdrževana rezalna orodja z ostrimi rezalnimi robovi se manj zatikajo in jih je lažje nadzorovati.
- g) **Električno orodje, pribor in nastavke za orodje itd. uporabljajte v skladu s temi navodili, pri čemer upoštevajte delovne pogoje in delo, ki ga je treba opraviti.** Uporaba električnega orodja za drugačna opravila od predvidenih lahko povzroči nevarno situacijo.
- h) **Ročaji in prijemalne površine naj bodo suhi, čisti ter brez olja in maščobe.** Spolzki ročaji in prijemalne površine ne omogočajo varne uporabe in nadzora orodja v nepričakovanih situacijah.
5. **UPORABA IN NEGA AKUMULATORSKEGA ORODJA**
- a) **Polnite samo s polnilnikom, ki ga je določil proizvajalec.** Polnilnik, ki je primeren za eno vrsto akumulatorja, lahko pri uporabi z drugim akumulatorjem povzroči nevarnost požara.
- b) **Električna orodja uporabljajte samo s posebej določenimi**

- akumulatorji.** Uporaba drugih akumulatorjev lahko povzroči nevarnost telesnih poškodb in požara.
- c) **Ko akumulatorja ne uporabljate, ga hranite stran od drugih kovinskih predmetov, kot so sponke za papir, kovanci, ključiči, žebliji, vijaki ali drugi majhni kovinski predmeti, ki lahko vzpostavijo povezavo z enega pola akumulatorja na drugega.** Kratak stik polov akumulatorja lahko povzroči opekline ali požar.
- d) **V slabih pogojih lahko iz akumulatorja izteče tekočina; izogibajte se stiku. Če do stika pride nenamerno, sperite prizadeto mesto z vodo. Če tekočina pride v oči, dodatno poiščite zdravniško pomoč.** Tekočina, ki izteče iz akumulatorja, lahko povzroči draženje ali opekline.
- e) **Ne uporabljajte akumulatorja ali orodja, ki je poškodovano ali spremenjeno.** Poškodovani ali spremenjeni akumulatorji lahko povzročijo nepredvidljivo vedenje, ki povzroči požar, eksplozijo ali nevarnost telesnih poškodb.
- f) **Akumulatorja ne izpostavljajte ognju ali previsoki temperaturi.** Izpostavljenost ognju ali temperaturi nad 130 °C lahko povzroči eksplozijo.
- g) **Upoštevajte vsa navodila za polnjenje in akumulatorja ali orodja ne polnite zunaj temperaturnega območja, določenega v navodilih.** Nepravilno polnjenje ali polnjenje pri temperaturah zunaj navedenega območja lahko poškoduje akumulator in poveča nevarnost požara.

6. **SERVIS**

- a) **Poskrbite, da bo vaše električno orodje servisirala usposobljena oseba za popravilo, ki bo uporabila samo enake domačestne dele.** Tako boste zagotovili ohranitev varnosti električnega orodja.
- b) **Nikoli ne servisirajte poškodovanih akumulatorjev.** Akumulatorje sme servisirati samo proizvajalec ali pooblaščen servisieri.

Varnostna navodila za žaganje z žagami, ki se premikajo sem in tja

- **Električno orodje držite za izolirane prijemalne površine, ko izvajate opravilo, kjer lahko rezalni pripomoček pridejo v stik s skritimi napeljavami.** Pripomoček za rezanje ki pridejo v stik z žico pod napetostjo, lahko prenesejo napetost na izpostavljene kovinske dele električnega orodja, uporabnika pa lahko zadene električni udar.
- **Uporabite sponke ali drug praktičen način za pritrditev in podprite obdelovanec na stabilno podlago.** Če obdelovanec držite z roko ali ob telesu, postane nestabilen in lahko povzroči izgubo nadzora.
- **Uporabljajte samo dodatke, ki jih priporoča PARKSIDE.** Neprijemni dodatki lahko povzročijo električni udar ali požar.

Dodatna varnostna navodila za žaganje z žagami, ki se premikajo sem in tja

- **Ne približujte rok območju žaganja.** Ne segajte pod obdelovanec. Pri stiku z žaginim listom obstaja nevarnost telesnih poškodb.

- **Električno orodje približujte obdelovancu samo, ko je vklopljeno.** Drugače obstaja nevarnost povratnega udarca, če se delovno orodje zatakne v obdelovancu.
- **Pazite, da je spodnja plošča pri žaganju varno nameščena na obdelovancu.** Zataknen žagin list se lahko zlomi ali povzroči povratni udarec.
- **Po koncu delovnega postopka izklopite električno orodje in žagin list izvlecite iz reza šele takrat, ko se povsem zaustavi.** Tako preprečite povratni udarec in lahko varno odložite električno orodje.
- **Uporabljajte samo nepoškodovane, brezhibne žagine liste.** Upognjeni ali topi žagini listi se lahko zlomijo, negativno vplivajo na rez ali povzročijo povratni udarec.
- **Žaginega lista po izklopu ne upočasnjujte s pritiskanjem ob strani.** Žagin list se lahko poškoduje, zlomi ali pa povzroči povratni udarec.
- **Uporabite sponke ali drug praktičen način za pritrditev in podprite obdelovanec na stabilno podlago.** Če obdelovanec držite z roko ali ob telesu, postane nestabilen in lahko povzroči izgubo nadzora.
- **Z delujočo žago se ne dotikajte drugih predmetov ali zemlje.** Obstaja nevarnost povratnega udarca.
- **Električno orodje med delom čvrsto držite z obema rokama in poskrbite za varno stojišče.** Električno orodje z dvema rokama bolj varno vodite.
- **Napravo takoj izklopite, če se žagin list zatakne. Razprite rez žage in žagin list previdno izvlecite.** Lahko pride do izgube nadzora nad električnim orodjem.

- **Uporabite primerne naprave za odkrivanje skritih oskrbovalnih napeljav ali pa za nasvet povprašajte komunalno podjetje.** Stik z električnimi kablji lahko privede do požara in električnega udara. Poškodovane plinske napeljave lahko privedejo do eksplozije. Počene vodne cevi lahko povzročijo materialno škodo.
- **Vedno počakajte, da se električno orodje popolnoma zaustavi, preden ga odložite.** Delovno orodje se lahko zatakne in povzroči izgubo nadzora nad električnim orodjem.

Preostala tveganja

Tudi če to električno orodje uporabljate v skladu s predpisi, še vedno obstajajo preostala tveganja. V povezavi s konstrukcijo in izvedbo tega električnega orodja lahko nastopijo naslednje nevarnosti:

- Okvare sluha, če ne nosite primerne zaščite sluha.
- Zdravstvene težave, ki izhajajo iz prenosa tresljajev na dlan in roko, če napravo uporabljate dlje časa ali jo nepravilno vodite in vzdržujete.
- Ureznine

▲ OPOZORILO! Nevarnost zaradi elektromagnetnega polja, nastalega med delovanjem naprave. To polje lahko v določenih okoliščinah vpliva na aktivne ali pasivne medicinske vsadke. Da bi zmanjšali nevarnost resnih ali smrtnih telesnih poškodb, se morajo uporabniki z medicinskimi vsadki posvetovati s svojim zdravnikom in proizvajalcem medicinskega vsadka, preden začnejo uporabljati napravo.

Priloga

▲ OPOZORILO! Nevarnost telesnih poškodb zaradi nezaželenega zagona naprave. Akumulator vstavite v napravo šele,

ko je naprava dokončno pripravljena za uporabo.

Upravljalni elementi

Pred prvo uporabo naprave se seznanite z nastavitvenimi elementi.

- **stikalo za vklop/izklop (5)**
 - Vklp: pritisnite
 - Brezstopenjska nastavev števila hodov: čim močneje pritiskate na stikalo za vklop/izklop, tem višje je število hodov.
 - Izklop: spustite
- **zapora vklopa (6)**
 - Odprava blokade: pritisnite
 - Blokada: spustite

Namestitev in odstranitev žaginega lista



⚠ POZOR! Nevarnost telesnih poškodb ob dotiku žaginega lista. Pri nameščanju žaginega lista nosite zaščitne rokavice.

Pogoji

- Žagin list ima univerzalen sprejemni nastavak 1/2" tako kot priloženi žagini listi (17, 18).
- Žagin list je primeren za posamezni material. V obseg dobave naprave spadajo žagin list z grobimi zobmi za les in žagin list s finimi zobmi za kovino in umetno snov.
- Na vpenjalni glavi ni drobcev ali drugih ostankov materiala.

Namestitev žaginega lista (slika B)

1. Zavrtite vpenjalno glavo (2) čim dlje  (gledano od spredaj) in jo pridržite na tem položaju.
2. Vstavite žagin list (17, 18) v vpenjalno glavo (2).

3. Spustite vpenjalno glavo (2).
4. Prepričajte se, da je žagin list (17, 18) pravilno pritrjen in da so zobje obrnjeni navzdol.

Odstranjevanje žaginega lista (slika B)

1. Trdno držite žagin list (17, 18).
2. Zavrtite vpenjalno glavo (2) čim dlje  (gledano od spredaj) in jo pridržite na tem položaju.
3. Vzemite žagin list (17, 18) iz vpenjalne glave (2).
4. Spustite vpenjalno glavo (2).

Nastavev spodnje plošče

Navodila

- Nevarnost telesnih poškodb! Odstranite žagin list.
- Naprave nikoli ne uporabljajte brez spodnje plošče.

Kako ravnati (slika A)

1. Sprostitev spodnje plošče (1): obrnite vzvod (14) navzdol.
2. Nastavev spodnjo ploščo (1) na zeleni položaj.
3. Zapora spodnje plošče (1): obrnite vzvod (14) navzgor.

Preverjanje napoljenosti akumulatorja

Lučke LED	Pomen
rdeč, oranžen, zelen	akumulator je napolnjen
rdeč, oranžen	akumulator je delno napolnjen
rdeč	akumulator je treba napolniti

1. Pritisnite tipko (11) poleg prikaza napoljenosti (12) na akumulatorju (10). Lučke LED prikaza napoljenosti prikazujejo napoljenost akumulatorja.

2. Akumulator (10) napolnite, kadar sve-
ti samo še rdeča lučka LED prikaza na-
polnjenosti (12).

Polnjenje akumulatorja

Glejte tudi navodila za uporabo polnilni-
ka.

Navodila

- Pred polnjenjem počakajte, da se se-
greti akumulator ohladi.
- Akumulatorja ne izpostavljajte dalj ča-
sa močni sončni svetlobi in ga ne odla-
gajte na radiatorje (najv. 50 °C).

Polnjenje akumulatorja

1. Vzemite akumulator (10) iz naprave.
2. Potisnite akumulator (10) v polnilno od-
prtino polnilnika akumulatorjev (15).
3. Priključite polnilnik akumulatorjev (15)
na vtičnico.
4. Po postopku polnjenja polnilnik akumu-
latorjev (15) ločite od omrežja.
5. Vzemite akumulator (10) iz polnilnika
akumulatorjev (15).

Uporaba

Navodila za žaganje

Splošne opombe

- Ne uporabljajte topih, upognjenih ali
kako drugače poškodovanih žaginskih li-
stov.
- Pred žaganjem obdelovanec preverite
glede upognjenih tujkov kot žebliji ali vi-
jaki. Odstranite jih.
- Uporabljajte samo žagine liste s popol-
noma enakim stebлом žaginega lista
kot pri priloženem žaginem listu.
- Napravo trdno držite za ročaj.
- Namestite spodnjo ploščo na obdelo-
vanec.
- Ne pritiskajte preveč v smeri reza. Pusti-
te, da naprava opravi svoje delo.

- Napravo takoj izklopite, če se žagin list
zatakne. Razprite rez žage in žagin list
previdno izvlecite.
- Preden izdelek odložite, ga izklopite in
počakajte, da se popolnoma umiri.
- Pri delu vedno stojte ob strani žage.
- Preprečite preobremenitev naprave
med delom.

Potopno žaganje

Pogoji

- Mehki materiali kot les, porobeton,
mavčni karton itd.

Kako ravnati

1. Namestite napravo s spodnjim robom
spodnje plošče (1) na obdelovanec.
Žagin list (17) se obdelovanca ne doti-
ka.
2. Potopite žagin list (17) v obdelovanec,
tako da napravo nagnete naprej in jo
pri tem postavite pokonci.
3. Žagajte vzdolž zelene črte reza.

Vstavljanje in odstranjevanje akumulatorja

▲ OPOZORILO! Nevarnost telesnih po-
škodb zaradi nezaželenega zagona na-
prave. Akumulator vstavite v napravo šele,
ko je naprava dokončno pripravljena za
uporabo.

OBVESTILO! Nevarnost poškodb! Napač-
ni akumulator lahko poškoduje napravo in
akumulator.

Vstavljanje akumulatorja

1. Potisnite akumulator (10) vzdolž vodila
v držalo akumulatorja (9).
Akumulator se slišno zaskoči.

Odstranjevanje akumulatorja

1. Pritisnite in pridržite gumb za sprosti-
tev akumulatorja (13) na akumulatorju
(10).

- Vzemite akumulator iz držala akumulatorja (9).

Vklop in izklop

Vklop

- V napravo vstavite akumulator.
- Napravo držite za ročaj (7) in dodatni ročaj (4) (izolirane površine ročajev).
- Pritisnite zaporo vklopa (6).
- Pritisnite stikalo za vklop/izklop in ga pridržite (5).
- Spustite zaporo vklopa (6).
- Počakajte, da naprava doseže dokončno število hodov.

Izklop

- Spustite stikalo za vklop/izklop (5).
- Žagin list izvalcite iz reza šele takrat, ko se list povsem zaustavi.
- Če napravo pustite brez nadzora ali ste končali delo, odstranite akumulator iz naprave.

Aplikacija PARKSIDE

Z aplikacijo PARKSIDE lahko nadzorujete napravo in upravljate določene funkcije. Funkcije se lahko spremenijo zaradi posodobitve aplikacije in strojne programske opreme. Več informacij o aplikaciji PARKSIDE najdete v navodilih za pametni akumulator.

Pogoji

Da lahko napravo najdete v aplikaciji PARKSIDE, morajo biti izpolnjeni naslednji pogoji:





- Na vašem pametnem telefonu je nameščena aplikacija PARKSIDE in je aktivan Bluetooth®.
- V napravi je vstavljen naslednji akumulator: PARKSIDE Performance pametni akumulator PAPS 204 A1 ali PAPS 208 A1. Ta akumulator je že bil povezan z aplikacijo PARKSIDE.

Naprava komunicira z aplikacijo preko akumulatorja.

Povezava akumulatorja z aplikacijo PARKSIDE

- Vstavite pametni akumulator (10).
- Pritisnite stikalo za vklop/izklop (5). Prikaz »Povezan« (8) trikrat utripne. Ko je naprava povezana, prikaz »Povezan« trajno sveti.
- Odprite aplikacijo PARKSIDE.
-  **Vaše naprave.**
Naprava se prikaže na seznamu. Če se naprava ne bi prikazala na seznamu, napravo dodajte ročno.

Nadzor in krmiljenje naprave

-  **Vaše naprave.**
-  Napravo izberite na seznamu. Prikaže se pregledna stran za napravo.
-  Izberite zeleno nastavitev na pregledni strani.
  Če niste gotovi, izberite funkcijo pomoči.
Prikaže se pogovorno okno z opisom za posamezno nastavitev.

Transport

Navodila za transport naprave:

- Izklopite napravo in odstranite akumulator (10). Prepričajte se, da so se vsi premični deli popolnoma zaustavili.
- Odstranite delovno orodje.
- Napravo vedno prenašajte za ročaj (7).

Čiščenje, vzdrževanje in shranjevanje

▲ OPOZORILO! Nevarnost telesnih poškodb zaradi nezaželenega zagona naprave. Zaščitite se pri vzdrževalnih in čistil-

nih delih. Izklopite napravo in odstranite akumulator (10).

Servisna in vzdrževalna dela, ki niso opisana v teh navodilih, prepustite našemu servisnemu centru. Uporabljajte samo originalne nadomestne dele.

Čiščenje

▲ OPOZORILO! Električni udar! Naprave nikoli ne pobrizgajte z vodo.

OBVESTILO! Nevarnost poškodb. Kemične snovi lahko poškodujejo plastične dele naprave. Ne uporabljajte čistil oz. topil.

- Ohranjajte prezračevalne reže, ohišje motorja in ročaje naprave čiste. V ta namen uporabite vlažno krpo ali krtačo.

Vzdrževanje

Naprave ni treba vzdrževati.

Iskanje napak

Naslednja tabela vam pomaga pri odpravi motenj:

Težava	Morebiten vzrok	Odpravljanje napak
Naprava se ne zažene	Akumulator (10) ni vstavljen	<i>Vstavljanje akumulatorja, str. 31</i>
	Stikalo za vklop/izklop (5) je okvarjeno	Obrnite se na servisno službo.
	Motor je okvarjen	Obrnite se na servisno službo.
Naprava deluje s prekinitvami	Akumulator (10) je prazen	Akumulator napolnite (glejte ločena navodila za uporabo akumulatorja in polnilnika)
	Notranji zrahljani kontakt	Obrnite se na servisno službo.
	Stikalo za vklop/izklop (5) je okvarjeno	Obrnite se na servisno službo.

Shranjevanje

Napravo in pribor vedno shranite:

- na čistem
- na suhem
- zaščiteno pred prahom
- V priloženem kovčku za shranjevanje (16)
- zunaj dosega otrok

Temperatura shranjevanja za akumulator in napravo znaša med 0 °C in 45 °C. Med shranjevanjem preprečite izreden mraz ali vročino, da akumulator ne izgubi moči.

Pred daljšim shranjevanjem (npr. čez zimo) akumulator vzemite iz naprave (uporabite ločena navodila za uporabo akumulatorja in polnilnika).

Težava	Morebiten vzrok	Odpravljanje napak
Nizka zmogljivost žaganja	Žagin list (17, 18) ni primeren za obdelovanec za obdelavo	Vstavite primeren žagin list (17, 18)
	Žagin list (17, 18) je top	Vstavite nov žagin list (17, 18)
	Napačna hitrost žaganja	Prilagodite hitrost žaganja
	Nizka zmogljivost akumulatorja	Akumulator napolnite (glejte ločena navodila za uporabo akumulatorja in polnilnika)
Žagin list hitro topi	Žagin list (17, 18) ni primeren za obdelovanec za obdelavo	Vstavite primeren žagin list (17, 18)
	Premočno pritiskanje	Zmanjšajte pritiskanje
	Previsoka hitrost žaganja	Znižajte hitrost žaganja

Odstranjevanje med odpadke/varstvo okolja

Odstranite akumulator iz naprave in odajte napravo, akumulator, pribor in embalažo za predelavo na okolju prijazen način.



Električne naprave ne spadajo med gospodinjne odpadke.

Simbol prečrtanega zabojnika na kolesih pomeni, da tega izdelka po koncu njegove življenjske dobe ne smete odlagati kot nesortirane komunalne odpadke.

Direktiva 2012/19/EU o odpadni električni in elektronski opremi:

potrošniki so po zakonu dolžni reciklirati električno in elektronsko opremo na okolju prijazen način ob koncu njene življenjske dobe. Na ta način je zagotovljeno okolju prijazno in z viri varčno recikliranje.

Odvisno od prenosa Direktive v nacionalno pravo so vam na voljo naslednje možnosti:

- odsluženo napravo lahko oddate na prodajnem mestu,
- ali na uradnem zbirališču,
- ali jo pošljete nazaj proizvajalcu/osebami, ki jo je dala na trg.

To ne velja za pribor in pripomočke za odpadno opremo, če nimajo električnih sestavnih delov.

Opombe o odstranjevanju akumulatorja



Akumulatorja ne zavržite med gospodinjne odpadke, ne mečite ga v ogenj (nevarnost eksplozije) ali v vodo. Poškodovani akumulatorji lahko škodujejo okolju in vašemu zdravju, če uhajajo strupeni hlapci ali tekočine.

Odstranite akumulatorje v skladu z lokalnimi predpisi. Okvarjene ali iztrošene akumulatorje je treba v skladu z Direktivo 2006/66/ES reciklirati. Oddajte akumulatorje na zbirnem mestu za odpadne baterije za okoljsko primerno predelavo. V

zvezi s tem povprašajte svoje lokalno podjetje za odstranjevanje odpadkov ali našo servisno službo. Akumulatorje odstranite

izpraznjene. Priporočamo, da pole prelepitate z lepilnim trakom za zaščito pred kratkim stikom. Akumulatorja ne odpirajte.

Nadomestni deli in pribor

Nadomestne dele in dodatke lahko naročite na www.grizzlytools.shop.

Če bi pri postopku naročanja prišlo do težav, se obrnite na nas v naši spletni trgovini. Pri dodatnih vprašanjih se obrnite na *Garancijo, str. 37*

Pol. št.	Ime	Št. naročila
1	spodnja plošča	75118254
14	vzvod	75118255
17	žagin list za les	13800419
18	žagin list za kovino	13800420

Prevod izvirnika izjave ES o skladnosti

Proizvod: **Akumulatorska sabljasta žaga**

Model: **PSSAP 20-Li D5**

Serijska številka: 000001-085000

Predmet navedene izjave je v skladu z ustrežno zakonodajo Unije o harmonizaciji:

2006/42/EC • 2014/30/EU • 2011/65/EU & (EU) 2015/863
Proizvod z baterijo Smart PAPS 204 A1/
Smart PAPS 208 A1: 2014/53/ EU

Predmet navedene izjave je v skladu z Direktivo 2011/65/EU Evropskega parlamenta in Sveta z dne 8. junija 2011 o omejevanju uporabe nekaterih nevarnih snovi v električni in elektronski opremi.

Za zagotovitev skladnosti so bili uporabljeni naslednji usklajeni standardi ter nacionalni standardi in predpisi:

EN 62841-1:2015 • EN 62841-2-11:2016/A1:2020 • EN IEC 63000:2018
EN IEC 55014-1:2021 • EN IEC 55014-2:2021
• EN 62471:2008 • IEC 62471:2006
Proizvod z baterijo Smart PAPS 204 A1/Smart PAPS 208 A1:
EN 301 489-1 V2.2.3:2019 • Draft EN 301 489-17 V3.2.5:2022
EN 300 328 V2.2.2:2019 • EN 50663:2017

Ta izjava o skladnosti se izda na lastno odgovornost proizvajalca:

CE Grizzly Tools GmbH & Co. KG
 Stockstädter Str. 20
 63762 Großostheim
 NEMČIJA
 03.08.2023



Christian Frank
 Pooblaščen zastopnik za dokumentacijo

Garancija

Grizzly Tools GmbH & Co. KG

Stockstädter Str. 20, 63762 Großostheim, NEMČIJA

Pooblašteni serviser

Tel.: 080 080 917

E-Mail: grizzly@lidl.si

(Birotehnika, Hodošček Renata s.p., Lendavska ULICA 23, 9000 Murska Sobota)

Garancijski list

1. S tem garancijskim listom *Grizzly Tools GmbH & Co. KG, Stockstädter Str. 20, 63762 Großostheim, Nemčija* jamcimo, da bo izdelek v garancijskem roku ob normalni in pravilni uporabi brezhibno deloval in se zavezuje, da bomo ob izpolnjenih spodaj navedenih pogojih odpravili morebitne pomanjkljivosti in okvare zaradi napak v materialu ali izdelavi oziroma po svoji presoji izdelek zamenjali ali vrnili kupnino.
2. Garancija je veljavna na ozemlju Republike Slovenije.
3. Garancijski rok za proizvod je 60 mesecev od datuma izročitve blaga. Datum izročitve blaga je razviden iz računa.
4. Če izdelek ne izpolnjuje specifikacij ali nima lastnosti, navedenih v garancijskem listu ali oglaševalskem sporočilu, lahko potrošnik najprej zahteva odpravo napak. O napaki mora potrošnik obvestiti proizvajalca ali pooblašteni servis (kontaktna številka in elektronski naslov navedena zgoraj) in zahtevati odpravo napak. Kupec je dolžan ob uveljavljanju zahtevka predložiti garancijski list in račun, kot potrdilo in dokazilo o nakupu ter dnevu izročitve blaga. Svetujemo vam, da pred tem natančno preberete navodila o sestavi in uporabi izdelka.
5. Rok za odpravo napake je 30 dni od dneva, ko je proizvajalec ali pooblašteni servis prejel zahtevo za odpravo napake. Če napake v tem roku niso odpravljene, mora proizvajalec potrošniku brezplačno zamenjati blago z enakim, novim in brezhibnim blagom. Rok se lahko zaradi narave in kompleksnosti blaga, narave in resnosti neskladnosti ter navora, ki je potreben za dokončanje popravila ali zamenjave podaljša za najkrajši čas, ki je potreben za dokončanje popravila, vendar največ za 15 dni. O številu dni podaljšane roka in razlogih za podaljšanje mora biti potrošnik obveščen pred potekom 30 dnevne roka za odpravo napak.
6. Če v roku 30 dni oz. v primeru podaljšanja v roku 45 dni blago ni popravljeno ali blago ni zamenjano z novim, lahko potrošnik od proizvajalca zahteva vrnico celotne kupnine ali zahteva sorazmerno znižanje kupnine. Sorazmerno znižanje kupnine je sorazmerno zmanjšanju vrednosti blaga, ki ga je potrošnik prejel, v primerjavi z vrednostjo, ki bi jo imelo blago, ce bi bilo skladno.
7. Če se neskladnost pojavi v manj kot 30 dneh od dobave blaga, lahko potrošnik ob predložitvi blaga od proizvajalca takoj zahteva vrnico placane-ga zneska.
8. Proizvajalec oziroma pooblašteni servis lahko potrošniku za čas popravila blaga, za katero je bila izdana obvezna garancija, zagotovi brezplačno uporabo podobnega blaga. Če proi-

zvajalec potrošniku ne zagotovi nadomestnega blaga v zacasno uporabo, ima potrošnik pravico uveljavljati škodo, ki jo je utrpel, ker blaga ni mogel uporabljati od trenutka, ko je zahtevalo popravilo ali zamenjavo, do njune izvršitve.

9. Stroške za material, nadomestne dele, delo, prenos in prevoz izdelkov, ki nastanejo pri odpravljanju okvar oziroma nadomestitvi blaga z novim, krije proizvajalec.
10. V primeru zamenjave blaga ali zamenjave bistvenega dela blaga z novim se potrošniku izda nov garancijski list.
11. V primeru, da proizvod popravlja nepooblaščen servis ali nepooblaščen osebje, kupec ne more uveljavljati zahtevkov iz te garancije.
12. Vzroki za okvaro oziroma nedelovanje izdelka morajo biti lastnosti stvari same in ne vzroki, ki so zunaj proizvajalceve oziroma prodajalceve sfere. Kupec ne

Prodajalec:

Lidl Slovenija d.o.o. k.d., Pod lipami 1, SI-1218 Komenda

more uveljavljati zahtevkov iz te garancije, ce se ni držal priloženih navodil za sestavo in uporabo izdelka ali ce je izdelek kakorkoli spremenjen ali nepravilno vzdrževan.

13. Proizvajalec zagotavlja proti placilu popravilo, vzdrževanje blaga, nadomestne dele in priklopne aparate vsaj tri leta po poteku garancijskega roka,
14. Obrabni deli oz. potrošni material so izvzeti iz garancije.
15. Vsi potrebni podatki za uveljavljanje garancije se nahajajo na dveh locenih dokumentih (garancijski list, racun).
16. Ta garancija proizvajalca ne izključuje zakonske pravice potrošnika, da zoper prodajalca v primeru neskladnosti blaga brezplačno uveljavlja jamcevalne zahtevke. Ta garancija prav tako ne izključuje pravic potrošnika, ki izhajajo iz obveznega jamstva za skladnost blaga.

Obsah

Úvod.....	39
Použití dle určení.....	39
Rozsah dodávky/příslušenství.....	40
Přehled.....	40
Popis funkce.....	40
Technické údaje.....	40
Bezpečnostní pokyny.....	42
Význam bezpečnostních pokynů.....	42
Piktogramy a symboly.....	42
Obecná bezpečnostní upozornění pro elektrické nářadí.....	42
Bezpečnostní pokyny pro pily s řezáním sem a tam.....	45
Zbytková nebezpečí.....	46
Příprava.....	47
Ovládací části.....	47
Montáž a demontáž pilového listu.....	47
Nastavení nožní desky.....	47
Kontrola stavu nabití akumulátoru.....	47
Nabití akumulátoru.....	48
Provoz.....	48
Upozornění k pilování.....	48
Vložení a vyjmutí akumulátoru.....	48
Zapnutí a vypnutí.....	49
aplikace Parkside.....	49
Přeprava.....	49
Čištění, údržba a skladování.....	49
Čištění.....	50
Údržba.....	50
Skladování.....	50
Hledání chyby.....	50
Likvidace/ochrana životního prostředí.....	51
Pokyny pro likvidaci akumulátorů.....	51
Servis.....	52
Záruka.....	52

Oprávérenská služba.....	53
Service-Center.....	53
Dovozce.....	53

Náhradní díly a příslušenství..... 53

Překlad původního ES prohlášení o shodě..... 54

Rozložený pohled..... 93

Úvod

Blahopřejeme Vám k zakoupení Vaší nové akumulátorové šavlovité pily (dále jen přístroj nebo elektrický nástroj).

Vybrali jste si vysoce kvalitní přístroj. Tento přístroj byl odzkoušen během výroby na kvalitu a podroben výstupní kontrole. Funkčnost Vašeho přístroje je tím zajištěná.



Návod k obsluze je součástí tohoto přístroje. Obsahuje důležité pokyny pro bezpečnost, použití a likvidaci. Přečtěte si pečlivě návod k obsluze. Seznamte se s ovládacími prvky a správným používáním přístroje. Používejte přístroj pouze tak, jak je popsáno a pro určené oblasti použití. Návod k obsluze dobře uschovejte a v případě předání přístroje třetím osobám předajte veškerou dokumentaci.

Použití dle určení

Přístroj je určen výhradně pro následující použití:

- Řezání plastů, dřeva a lehkých kovů s pevnou opěrou
- Provoz výhradně v suchých místnostech.

Dodržujte pokyny týkající se typů pilových listů.

Jakékoliv jiné použití, které není v tomto návodu k obsluze výslovně povoleno, může vést k poškození přístroje a pro uživatele představovat vážné nebezpečí. Ob-

sluha nebo uživatel zařízení nese zodpovědnost za nehody či škody na jiných osobách nebo jejich majetku. Příklad je určen pro použití domácími kutily. Není určen pro trvalé komerční využívání. V případě komerčního použití záruka zaniká. Výrobce neručí za škody způsobené nesprávným použitím nebo nesprávnou obsluhou. Příklad je součástí série **X 20 V TEAM** a lze jej provozovat s akumulátory série **X 20 V TEAM**. Akumulátory série **X 20 V TEAM** se smí nabíjet pouze nabíječkami série **X 20 V TEAM**.

Rozsah dodávky/ příslušenství

Vybalte přístroj a zkontrolujte rozsah dodávky.

Obalový materiál zlikvidujte správně dle předpisů.

- Aku pila ocaska
- 1 pilový list na dřevo HCS (Swiss made)
- 1 pilový list na kov BIM (Swiss made)
- úložný kufřík
- Překlad původního návodu k používání

Akumulátor a nabíječka nejsou součástí dodávky.

Přehled

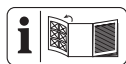

Obrázky přístroje naleznete na přední výklpné stránce.

- 1 nožní deska
- 2 sklíčidlo
- 3 pracovní světlo LED
- 4 přídatná rukojeť
- 5 zapínač/vypínač
- 6 blokáce zapnutí
- 7 rukojeť
- 8 ukazatel „Spojení navázáno“
- 9 držák akumulátoru

- 10 akumulátor
- 11 tlačítko (ukazatel stavu nabití)
- 12 ukazatel stavu nabití
- 13 odblokování akumulátoru
- 14 páčka
- 15 nabíječka akumulátoru
- 16 úložný kufřík
- 17 pilový list na dřevo
- 18 pilový list na kov

Popis funkce

Šavlovitá pila je ručně vedená pila s přímočarým a vratným pohybem pilového listu.

Funkce ovládacích prvků naleznete v následujících popisích.

Technické údaje

Aku pila ocaska PSSAP 20-Li D5

Domezovací napětí U 20 V ==

Hmotnost s akumulátorem (4,0 Ah Smart) $\approx 2,2$ kg

Počet zdvihů při volnoběžných otáčkách 0–3000 min⁻¹

Délka zdvíhu 22 mm
hloubka řezu

- dřevo ≤ 150 mm

- ocel ≤ 15 mm

- neželezné kovy ≤ 20 mm

- kovové trubky ≤ 100 mm

Hladina akustického tlaku (L_{pA}) 84,3 dB; $K_{pA}=5$ dB

Hladina akustického výkonu (L_{WA})

- změřená 95,3 dB; $K_{WA}=5$ dB

Vibrace (a_h): dřevěný nosník 9,400 m/s²; $K=1,5$ m/s²

Vibrace (a_h): prkno 7,200 m/s²; $K=1,5$ m/s²

akumulátor Li-Ion

Teplota ≤ 50 °C

- Nabíjení 4 - 40 °C
- Provoz -20 - 50 °C
- Skladování 0 - 45 °C

Chytrá baterie PARKSIDE Performance

Smart PAPS 204 A1/Smart PAPS 208 A1

- kmitočtové pásmo .2400-2483,5 MHz
- vysílací výkon ≤ 20 dBm

Noste chrániče sluchu!

Hladina hluku a vibrací byla stanovena dle norem a předpisů uvedených v prohlášení o shodě.

Uvedená hodnota vibrací a uvedená hodnota emisí hluku byly změřeny pomocí standardizované zkušební metody a lze je použít k porovnání určitého elektrického nástroje s jiným nástrojem. Uvedená hodnota vibrací a uvedená hodnota emisí hluku mohou být použity také k předběžnému odhadu zatížení.

▲ VAROVÁNÍ! Emise vibrací a emise hluku se mohou během skutečného používání elektrického nástroje lišit od udané hodnoty v závislosti na způsobu, jakým je elektrický nástroj používán a zejména pak podle typu zpracovávaného obrobku. Dle možnosti se snažte udržet co nejnižší zatížení, způsobené vibracemi. Příkladným

opatřením ke snížení vibračního zatížení je omezení pracovní doby. Přitom se musí brát v úvahu všechny části pracovního cyklu (například doby, během kterých je elektrický nástroj vypnutý, a ty, ve kterých je síce zapnutý, ale běží bez zátěže).

Doby nabíjení

Přístroj je součástí série **X 20 V TEAM**

a lze jej provozovat s akumulátory sé-

rie **X 20 V TEAM**. Akumulátory série

X 20 V TEAM se smí nabíjet pouze nabí-

ječkami série **X 20 V TEAM**.

Doporučujeme Vám, provozovat ten-

to přístroj pouze s následujícími aku-

mulátory: PAP 20 B1, PAP 20 B3,

Smart PAPS 204 A1, Smart PAPS 208 A1

Doporučujeme Vám, nabíjet tyto aku-

mulátory pomocí následujících na-

bíječek: PLG 20 A3, PLG 20 A4,

PLG 20 C1, PLG 20 C3, PDSL G 20 A1,

Smart PLGS 2012 A1

Technické údaje akumulátoru a nabíječky:

Viz samostatný návod.

Doba nabíjení je mimo jiné ovlivněna fak-

tory, jako je teplota prostředí a akumuláto-

ru a také použitého síťového napětí, a mů-

že se proto příp. lišit od uvedených hod-

not.

Doba nabíjení (min)	PAP 20 A1 PAP 20 A2 PAP 20 B1	PAP 20 A3 PAP 20 B3 Smart PAPS 204 A1	Smart PAPS 208 A1
PLG 20 A1 PLG 20 A4 PLG 20 C1	60	120	240
PLG 20 A2 PLG 20 A3 PLG 20 C3 PDSL G 20 A1 PDSL G 20 B1	35	60	120
PLG 201 A1	135	250	500
Smart PLGS 2012 A1	35	45	50

Bezpečnostní pokyny

V této části jsou popsána základní bezpečnostní opatření při používání přístroje.

▲ VAROVÁNÍ! Zranění osob a hmotné škody v důsledku neodborné manipulace s akumulátorem. Dodržujte bezpečnostní pokyny a pokyny k nabíjení a správnému použití, uvedené v návodu k obsluze Vašeho akumulátoru a Vaší nabíječky série **X 20 V TEAM**. Podrobný popis nabíjení a další informace naleznete v tomto samostatném návodu k obsluze.

Význam bezpečnostních pokynů

▲ NEBEZPEČÍ! Pokud tento bezpečnostní pokyn nedodržíte, dojde k nehodě. Důsledkem je vážné zranění nebo smrt.

▲ VAROVÁNÍ! Pokud tento bezpečnostní pokyn nedodržíte, dojde případně k nehodě. Mohlo by to mít za následek vážné zranění nebo smrt.

▲ UPOZORNĚNÍ! Pokud tento bezpečnostní pokyn nedodržíte, dojde k nehodě. V důsledku může dojít k drobnému nebo středně těžkému ublížení na zdraví.

OZNÁMENÍ! Pokud tento bezpečnostní pokyn nedodržíte, dojde k nehodě. V důsledku může dojít k věcnému poškození.

Piktogramy a symboly

Piktogram na přístroji



Přístroj je součástí série **X 20 V TEAM** a lze jej provozovat s akumulátory série **X 20 V TEAM**. Akumulátory série **X 20 V TEAM** se smí nabíjet pouze nabíječkami série **X 20 V TEAM**.



Elektrické nástroje nepatří do domácího odpadu.



Pozor!



Přečtěte si návod k obsluze



Používat chrániče sluchu



používejte ochranu zraku



Používat masku



používejte ochranné rukavice

Obecná bezpečnostní upozornění pro elektrické nářadí

▲ VAROVÁNÍ! Přečtěte si všechna bezpečnostní upozornění, pokyny, obrázky a technické údaje dodané s tímto elektrickým nářadím. Při nedodržení všech níže uvedených pokynů může dojít k úrazu elektrickým proudem, požáru a/nebo vážnému zranění. **Uschovejte všechna varování a pokyny pro budoucí použití.**

Termín „elektrické nářadí“ ve varováních se vztahuje na vaše elektrické nářadí napájené ze sítě (s napájecím kabelem) nebo nářadí napájené z baterie (bez napájecího kabelu).

1. **BEZPEČNOST PRACOVNÍHO PROSTORU**
 - a) **Udržujte pracovní prostor čistý a dobře osvětlený.** Nepořádek nebo tmavé prostory vedou k nehodám.
 - b) **Nepracujte s elektrickým nářadím ve výbušném prostředí, například v blízkosti hořlavých kapalin, plynů nebo prachu.** Elektrické nářadí vytváří jiskry, které mohou zapálit prach nebo výpary.

- c) **Při práci s elektrickým nářadím udržujte děti a přihlížející v bezpečné vzdálenosti.** Budete-li rozptylováni, můžete ztratit kontrolu.

2. ELEKTRICKÁ BEZPEČNOST

- a) **Zástrčky elektrického nářadí musí odpovídat zásuvce. Nikdy zástrčku žádným způsobem neupravujte. S uzemněným elektrickým nářadím nepoužívejte žádné adaptérové zástrčky.** Neupravené zástrčky a odpovídající zásuvky snižují riziko úrazu elektrickým proudem.
- b) **Vyvarujte se tělesného kontaktu s uzemněnými povrchy, jako jsou potrubí, radiátory, sporáky a chladničky.** Pokud je vaše tělo uzemněno, existuje zvýšené riziko úrazu elektrickým proudem.
- c) **Nevystavujte elektrické nářadí dešti ani mokru.** Voda vnikající do elektrického nářadí zvyšuje riziko úrazu elektrickým proudem.
- d) **Nepoužívejte kabel nedovoleným způsobem. Nikdy nepoužívejte kabel k přenášení, tahání nebo odpojování elektrického nářadí. Udržujte kabel mimo dosah tepla, oleje, ostrých hran nebo pohyblivých částí.** Poškozené nebo zamotané kabely zvyšují riziko úrazu elektrickým proudem.
- e) **Při práci s elektrickým nářadím venku používejte prodlužovací kabel vhodný pro venkovní použití.** Při použití kabelu vhodného pro venkovní použití se snižuje riziko úrazu elektrickým proudem.
- f) **Pokud je provoz elektrického nářadí ve vlhkém prostředí nevyhnutelný, použijte zdroj chráněný proudovým chráničem (RCD).** Při použití ochrany RCD

se snižuje riziko úrazu elektrickým proudem.

3. OSOBNÍ BEZPEČNOST

- a) **Zůstaňte ve střehu, sledujte, co děláte, a při práci s elektrickým nářadím používejte zdravý rozum. Nepoužívejte elektrické nářadí, jste-li unaveni nebo pod vlivem drog, alkoholu nebo léků.** Kvůli chvilce nepozornosti při práci s elektrickým nářadím může dojít k vážnému zranění.
- b) **Používejte osobní ochranné prostředky. Vždy noste ochrannou oči.** Ochranné prostředky, jako je protiprachová maska, protiskluzová bezpečnostní obuv, ochranná přilba nebo chrániče sluchu používané ve vhodných podmínkách, omezují riziko zranění osob.
- c) **Zabraňte neúmyslnému spuštění. Před připojením ke zdroji napájení a/nebo akumulátoru, zvednutím nebo přenášením nářadí se ujistěte, že je vypínač ve vypnuté poloze.** Přenášení elektrického nářadí s prstem na spínači nebo manipulace s elektrickým nářadím se zapnutým spínačem, může vést k úrazům.
- d) **Před zapnutím elektrického nářadí odstraňte jakýkoliv seřizovací klíč nebo klíč.** Kvůli klíči nebo klíči připevněnému k rotující části elektrického nářadí může dojít ke zranění.
- e) **Nesnažte se s nářadím dosáhnout daleko od sebe. Vždy udržujte správný postoj a rovnováhu.** Získáte tak lepší kontrolu nad elektrickým nářadím v neočekávaných situacích.
- f) **Noste vhodný oděv. Nenoste volný oděv nebo šperky. Udržujte své vlasy a oděv mimo**

- pohyblivé součásti.** Volné oblečení, šperky nebo dlouhé vlasy se mohou zachytit v pohyblivých součástech.
- g) **Pokud jsou k dispozici zařízení pro připojení zařízení k odsávání a sběru prachu, ujistěte se, že jsou připojena a správně používána.** Při použití sběrače prachu se může snížit nebezpečí související s prachem.
- h) **Nedopusťte, abyste na základě častého používání nářadí polevili a ignorovali zásady bezpečnosti nářadí.** Při nedbalém používání může během zlomku sekundy dojít k vážnému zranění.
4. **POUŽÍVÁNÍ A PÉČE O ELEKTRICKÉ NÁŘADÍ**
- a) **Elektrické nářadí nepoužívejte za použití síly. Používejte správné elektrické nářadí pro danou aplikaci.** Správné elektrické nářadí zvládne práci lépe a bezpečněji při rychlosti, pro kterou bylo navrženo.
- b) **Nepoužívejte elektrické nářadí, pokud je nelze zapnout a vypnout vypínačem.** Jakékoliv elektrické nářadí, které nelze ovládat vypínačem, je nebezpečné a musí být opraveno.
- c) **Před seřizováním, výměnou příslušenství nebo před uložením elektrického nářadí vytáhněte zástrčku ze zásuvky a/ nebo vyjměte z nářadí akumulátor, je-li odnímatelný.** Díky takovým preventivním bezpečnostním opatřením se snižuje riziko náhodného spuštění elektrického nářadí.
- d) **Nepoužívané elektrické nářadí skladujte mimo dosah dětí a nedovolte osobám, které nejsou obeznámeny s elektrickým nářadím nebo s těmito pokyny, aby s elektrickým nářadím pracovaly.** Elektrické nářadí je v rukou neškolených uživatelů nebezpečné.
- e) **Na elektrickém nářadí a příslušenství provádějte údržbu. Zkontrolujte, zda nejsou pohyblivé části vychýleny nebo zablokovány, zda nejsou zlomené a zda neexistují jiné podmínky, které mohou ovlivnit činnost elektrického nářadí. Je-li nářadí poškozeno, nechte elektrické nářadí před použitím opravit.** Mnoho nehod je způsobeno kvůli nedostatečně udržovanému elektrickému nářadí.
- f) **Řezné nástroje udržujte ostré a čisté.** Řádně udržované řezné nástroje s ostrými řeznými hranami se méně zasekávají a snáze se ovládají.
- g) **Elektrické nářadí, příslušenství, násadce atd. používejte v souladu s těmito pokyny, s ohledem na pracovní podmínky a prováděnou práci.** Použití elektrického nářadí k jiným než určeným činnostem může vést k nebezpečné situaci.
- h) **Udržujte rukojeti a úchopové plochy v suchém a čistém stavu a bez oleje a mastnoty.** Kvůli kluzkým rukojetím a úchopovým plochám nelze s nástrojem bezpečně manipulovat a ovládat jej v neočekávaných situacích.
5. **POUŽÍVÁNÍ A ÚDRŽBA AKUMULÁTOROVÉHO NÁŘADÍ**
- a) **Nabíjejte nástroj pouze nabíječkou specifikovanou výrobcem.** Nabíječka, která je vhodná pro jeden typ akumulátoru, může při pou-

žití s jiným akumulátorem způsobit nebezpečí požáru.

- b) **Používejte elektrické nářadí pouze se speciálně označenými akumulátory.** Použití jiných akumulátorů může dojít ke zranění a požáru.
- c) **Pokud baterii nepoužíváte, uchovávejte ji mimo dosah jiných kovových předmětů, jako jsou kancelářské sponky, mince, klíče, hřebíky, šrouby nebo jiné malé kovové předměty, kvůli nimž může dojít k propojení kontaktů.** Kvůli zkratování svorek akumulátoru může dojít k popálení nám nebo požáru.
- d) **Za nevhodných podmínek může z akumulátoru unikat kapalina – zabraňte kontaktu s ní. Pokud ke kontaktu náhodou dojde, opláchněte vodou. Pokud se kapalina dostane do očí, vyhledejte navíc lékařskou pomoc.** Kapalina vytékající z baterie může způsobit podráždění nebo popáleniny.
- e) **Nepoužívejte akumulátor nebo nářadí, které je poškozené nebo upravené.** Poškozené nebo upravené akumulátory mohou vykazovat nepředvídatelné chování vedoucí k požáru, výbuchu nebo riziku zranění.
- f) **Nevystavujte akumulátor ani nářadí ohni nebo nadměrné teplotě.** Při vystavení ohni nebo teplotě nad 130 °C může dojít k výbuchu.
- g) **Dodržujte všechny pokyny pro nabíjení a nenabíjejte akumulátor ani nářadí mimo teplotní rozsah uvedený v pokynech.** Při nesprávném nabíjení nebo při teplotách mimo stanovený rozsah může do-

jíť k poškození akumulátoru a zvýšenému riziku požáru.

6. SERVIS

- a) **Nechte své elektrické nářadí opravit kvalifikovanou osobou, která použije pouze identické náhradní díly.** Tím bude zachována bezpečnost elektrického nářadí.
- b) **Poškozené akumulátory nikdy neopravujte.** Servis akumulátorových sad by měl provádět pouze výrobce nebo autorizovaní poskytovatelé servisu.

Bezpečnostní pokyny pro pily s řezáním sem a tam

- **Při provádění prací, při nichž řezné příslušenství může zasáhnout skryté vedení, držte elektrické nářadí za izolované plochy rukojeti.** Kvůli řeznému příslušenství které se dostanou do kontaktu s vodičem pod napětím, se může napětí přenést do elektrického nástroje, a obsluha by tak mohla být zasažena elektrickým proudem.
 - **Použijte svorky nebo jiný praktický způsob, jak zajistit a podepřít obrobek na stabilní plošině.** Při držení obrobku rukou nebo proti tělu je takový obrobek nestabilní a může kvůli němu dojít ke ztrátě kontroly.
 - **Používejte pouze příslušenství doporučené společností PARKSIDE.** Kvůli nevhodnému příslušenství může dojít k úrazu elektrickým proudem nebo požáru.
- ### Další bezpečnostní pokyny pro pily s řezáním sem a tam
- **Chraňte ruce mimo oblast řezání.** Nesahejte pod obrobek. Nebezpeč-

- čí poranění při kontaktu s pilovým listem.
- **Elektrický nástroj ved'te k obrobku pouze v zapnutém stavu.** Jinak hrozí nebezpečí zpětného rázu, když se používaný nástroj v obrobku vzpříčí.
 - **Dbejte na to, aby základní deska při řezání vždy bezpečně doléhala.** Zpříčený pilový list se může zlomit nebo způsobit zpětný ráz.
 - **Po dokončení prací vypněte elektrický nástroj a vytáhněte pilový list z řezu teprve tehdy, dokud se pilový list úplně nezastavil.** Tím zabráníte zpětnému rázu a můžete elektrický nástroj bezpečně odložit.
 - **Používejte pouze nepoškozené, bezvadné pilové listy.** Ohnuté nebo neostré pilové listy se mohou zlomit, negativně ovlivnit řez nebo způsobit zpětný ráz.
 - **Po vypnutí nezpomalujte pilový list bočním tlakem na něj.** Pilový list se může poškodit, zlomit nebo způsobit zpětný ráz.
 - **Použijte svorky nebo jiný praktický způsob, jak zajistit a podepřít obrobek na stabilní plošině.** Při držení obrobku rukou nebo proti tělu je takový obrobek nestabilní a může kvůli němu dojít ke ztrátě kontroly.
 - **Nedotýkejte se žádných předmětů nebo země, když je pila v provozu.** Hrozí nebezpečí zpětného rázu.
 - **Držte elektrický nástroj při práci oběma rukama a zajištěte bezpečný postoj.** S elektrickým nástrojem budete bezpečněji manipulovat oběma rukama.

- **Okamžitě zařízení vypněte, když se pilový list vzpříčí. Roztáhněte řez a vytáhněte opatrně pilový list ven.** Může dojít ke ztrátě kontroly nad elektrickým nářadím.
- **Používejte vhodné detektory pro určení, zda na místě existuje skryté vedení, případně se obraťte s žádostí o pomoc na místní energetickou společnost.** Kontakt s elektrickými kabely může mít za následek vznik požáru nebo úraz elektrickým proudem. Poškození vedení plynu může mít za následek výbuch. Porušení vodovodního potrubí způsobí škody na majetku.
- **Před odložením elektrického nářadí vždy počkejte, až se zcela zastaví.** Aplikační nástroj se může zaseknout a způsobit ztrátu kontroly nad elektrickým nářadím.

Zbytková nebezpečí

I když správně používáte tento elektrický nástroj, existují vždy zbytková nebezpečí. V souvislosti s konstrukčním návrhem a provedením tohoto elektrického nástroje mohou vzniknout níže uvedená nebezpečí:

- poškození sluchu, pokud není použita žádná vhodná ochrana sluchu.
- ohrožení zdraví vyplývající z vibrací rukou a paží, pokud se přístroj používá delší dobu nebo není řádně veden a udržován.
- pořežání

▲ VAROVÁNÍ! Nebezpečí z elektromagnetických polí, která jsou generována během provozu přístroje. Pole může za určitých okolností ovlivňovat aktivní nebo pasivní lékařské implantáty. K omezení nebezpečí vážných nebo smrtelných zranění, doporučujeme osobám s lékařskými im-

plantáty konzultovat svého lékaře a výrobce lékařského implantátu, než budou zařízení obsluhovat.

Příprava

▲ VAROVÁNÍ! Nebezpečí zranění v důsledku neúmyslného spuštění přístroje. Vložte akumulátor do přístroje až tehdy, až když je přístroj úplně připraven k použití.

Ovládací části

Před prvním uvedením přístroje do provozu se seznamte s ovládacími částmi.

- **zapínač/vypínač (5)**
 - Zapnutí: Stiskněte
 - Plynulá regulace počtu zdvihů: Čím dále zapínač/vypínač stisknete, tím vyšší je počet zdvihů.
 - Vypnutí: Pusťte
- **blokace zapnutí (6)**
 - Odblokování: Stiskněte
 - Zablokování: Pusťte

Montáž a demontáž pilového listu



▲ UPOZORNĚNÍ! Nebezpečí zranění při dotyku pilového listu. Při montáži pilového listu použijte ochranné rukavice.

Podmínky

- Pilový list má univerzální upnutí 1/2" jako mají dodané pilové listy (17, 18).
- Pilový list je vhodný pro příslušný materiál. Rozsah dodávky přístroje zahrnuje pilový list s hrubým ozubením na dřevo a pilový list s jemným ozubením na kov a plast.
- Ve sklíčidle se nesmí nacházet třísky nebo jiné zbytky materiálu.

Montáž pilového listu (Obr. B)

1. Otočte sklíčidlo (2) dle možnosti co nejdále ☺ (pohled zepředu) a podržte jej v této poloze.
2. Vložte pilový list (17, 18) do sklíčidla (2).
3. Sklíčidlo (2) pusťte.
4. Ujistěte se, zda je pilový list (17, 18) správně upevněn a zuby ukazují směrem dolů.

Demontáž pilového listu (Obr. B)

1. Pilový list (17, 18) držte pevně.
2. Otočte sklíčidlo (2) dle možnosti co nejdále ☺ (pohled zepředu) a podržte jej v této poloze.
3. Vyjměte pilový list (17, 18) ze sklíčidla (2).
4. Sklíčidlo (2) pusťte.

Nastavení nožní desky

Upozornění

- Nebezpečí zranění! Odmontujte pilový list.
- Nikdy nepoužívejte přístroj bez nožní desky.

Postup (Obr. A)

1. Odblokování nožní desky (1): Otočte páku (14) dolů.
2. Nastavte nožní desku (1) do požadované polohy.
3. Zablokování nožní desky (1): Otočte páku (14) nahoru.

Kontrola stavu nabití akumulátoru

LED	Význam
červený, oranžový, zelený	akumulátor je nabitý
červený, oranžový	akumulátor je částečně nabitý
červený	akumulátor je nutné dobít

1. Stiskněte tlačítko (11) vedle ukazatele stavu nabití (12) na akumulátoru (10). LED ukazatele stavu nabití indikují stav nabití akumulátoru.
2. Nabíjte akumulátor (10), když svítí pouze červená LED ukazatele stavu nabití (12).

Nabití akumulátoru

Viz také návod k obsluze nabíječky.

Upozornění

- Nechte zahřátý akumulátor před nabíjením vychladnout.
- Akumulátor nevystavujte po delší dobu silnému slunečnímu záření a nepokládejte jej na topná tělesa (max. 50 °C).

Nabití akumulátoru

1. Vyjměte akumulátor (10) z přístroje:
2. Zasuňte akumulátor (10) do nabíjecí prohloubeniny v nabíječce akumulátoru (15).
3. Zastrčte nabíječku akumulátoru (15) do zásuvky.
4. Po úspěšném dokončení nabíjení odpojte nabíječku akumulátoru (15) od sítě.
5. Vytáhněte akumulátor (10) z nabíječky akumulátoru (15).

Provoz

Upozornění k pilování

Všeobecné pokyny

- Nepoužívejte tupé, ohnuté nebo jinak poškozené pilové listy.
- Před řezáním zkontrolujte obrobek, zda v něm nejsou skryté cizí předměty, jako např. hřebíky nebo šrouby. Odstraňte je.
- Používejte pouze pilové listy se stejnou stopkou pilového listu, jak je dodaný pilový list.
- Držte přístroj pevně za rukojeť.

- Přiložte základní desku na obrobek.
- Nevyvíjejte příliš velký tlak ve směru řezu. Nechte provést práci přístrojem.
- Okamžitě zařízení vypněte, když se pilový list naklopí. Roztáhněte řez a vytáhněte opatrně pilový list ven.
- Před odložením přístroje jej vypněte a vyčkejte, dokud se úplně nezastaví.
- Při práci se vždy stavte vůči pile z boku.
- Vyhněte se přílišnému zatížení přístroje během práce.

Ponorné řezání

Podmínky

- Měkké materiály jako dřevo, pórobeton, sádrokarton atd.

Postup

1. Přiložte přístroj na obrobek spodní hranou nožní desky (1). Pilový list (17) se nedotýká obrobku.
2. Zanořte pilový list (17) do obrobku nakloněním přístroje dopředu, dokud přístroj není ve svislé poloze.
3. Řežte podél požadované linie řezu.

Vložení a vyjmutí akumulátoru

▲ VAROVÁNÍ! Nebezpečí zranění v důsledku neúmyslného spuštění přístroje. Vložte akumulátor do přístroje až tehdy, až když je přístroj úplně připraven k použití.

OZNÁMENÍ! Nebezpečí poškození! Nesprávný akumulátor může poškodit přístroj a akumulátor.

Vložení akumulátoru

1. Zasuňte akumulátor (10) podél vodící lišty do držáku akumulátoru (9). Akumulátor se slyšitelně zablokuje.

Vyjmutí akumulátoru

1. Stiskněte a podržte odblokování akumulátoru (13) na akumulátoru (10).

2. Vytáhněte akumulátor z držáku akumulátoru (9).

Zapnutí a vypnutí

Zapnutí

1. Vložte akumulátor do přístroje.
2. Držte přístroj za rukojeť (7) a za pomocnou rukojeť (4) (izolované uchopovací plochy).
3. Stiskněte blokaci zapnutí (6).
4. Stiskněte a podržte stisknutý zapínač/vypínač (5).
5. Blokaci zapnutí (6) pusťte.
6. Vyčkejte, dokud přístroj nedosáhl plného počtu zdvihů.

Vypnutí

1. Zapínač/vypínač (5) pusťte.
2. Pilový list vytáhněte z řezu až tehdy, až když se pilový list zcela zastavil do klidového stavu.
3. Vyjměte akumulátor z přístroje, když jej ponecháváte bez dozoru nebo po dokončení práce.

aplikace PARKSIDE

Pomocí aplikace PARKSIDE můžete sledovat přístroj a ovládat určité funkce. Funkce se mohou změnit s aktualizacemi aplikace a firmwaru. Další informace týkající se aplikace PARKSIDE naleznete v návodu Vašeho smart akumulátoru.

Podmínky

K nalezení přístroje v aplikaci PARKSIDE, musí být splněny následující požadavky:





- Na Vašem smartphonu je aktivována aplikace PARKSIDE a Bluetooth.
- V přístroji je vložen následující akumulátor: Chytrá baterie PARKSIDE Performance PAPS 204 A1 nebo PAPS 208 A1. Tento akumulátor již navázal spojení s aplikací PARKSIDE.

Přístroj komunikuje s aplikací přes akumulátor.

Navázání spojení přístroje s aplikací PARKSIDE

1. Vložte smart akumulátor (10).
2. Stiskněte vypínač (5).
Tříkrát zabliká ukazatel „Spojení navázáno“ (8). Když přístroj navázal spojení, svítí ukazatel „Spojení navázáno“.
3. Otevřete aplikaci PARKSIDE.
4.  **Vaše zařízení.**
Přístroj se zobrazí v seznamu.
Pokud se přístroj v seznamu nezobrazí, přidejte přístroj ručně.

Monitorování a ovládání přístroje

1.  **Vaše zařízení.**
2.  Vyberte přístroj ze seznamu.
Zobrazí se stránka s přehledem přístroje.
3.  Na stránce s přehledem vyberte požadované nastavení.
 Pokud si nejste jisti, vyberte možnost **Nápověda**.
Zobrazí se dialogové okno s popisem příslušného nastavení.

Přeprava

Upozornění k přepravě přístroje:

- Vypněte přístroj a vyjměte akumulátor (10). Ujistěte se, zda se všechny pohyblivé díly zcela zastavily.
- Sejměte vyměnitelný nástroj.
- Přístroj vždy přenášejte za rukojeť (7).

Čištění, údržba a skladování

▲ VAROVÁNÍ! Nebezpečí zranění v důsledku neúmyslného spuštění přístroje. Chraňte se při údržbě a čištění. Vypněte přístroj a vyjměte akumulátor (10).

Opravné a údržbářské práce, které nejsou popsány v tomto návodu k obsluze, přenechte našemu servisnímu centru. Používejte pouze originální náhradní díly.

Čištění

▲ VAROVÁNÍ! Nebezpečí úrazu elektrickým proudem! Nikdy přístroj neostříkujte vodou.

OZNÁMENÍ! Nebezpečí poškození. Chemické látky mohou poškodit plastové části přístroje. Nepoužívejte čisticí prostředky ani rozpouštědla.

- Udržujte větrací otvory, kryt motoru a rukojeť zařízení v čistotě. Použijte za tím účelem vlhký hadřík nebo kartáč.

Údržba

Přístroj je bezúdržbový.

Hledání chyb

Následující tabulka Vám pomůže odstranit malé poruchy:

Problém	Možná příčina	Odstranění chyb
Přístroj se nespustí	Akumulátor (10) není vložen	Vložení akumulátoru, str. 48
	Zapínač/vypínač (5) je vadný	Obraťte se na servisní středisko.
	Vadný motor	Obraťte se na servisní středisko.
Přístroj pracuje přerušovaně	Akumulátor (10) je vybitý	Nabijte akumulátor (viz samostatný návod k obsluze akumulátoru a nabíječky)
	Vnitřní uvolněný kontakt	Obraťte se na servisní středisko.
	Zapínač/vypínač (5) je vadný	Obraťte se na servisní středisko.

Skladování

Přístroj a příslušenství skladujte vždy:

- čisté
- suché
- chráněné před prachem
- v dodaném úložném kufříku (16)
- mimo dosah dětí

Skladovací teplota akumulátoru a přístroje je mezi 0 °C až 45 °C. Během skladování zabraňte extrémnímu chladu nebo teplu, aby akumulátor neztratil výkon.

Před delším uskladněním (např. zazimování) vyjměte akumulátor z přístroje (dodržujte samostatný návod k obsluze pro akumulátor a nabíječku).

Problém	Možná příčina	Odstranění chyb
Nízký výkon pily	Pilový list (17, 18) není vhodný pro právě zpracovávaný obrobek	Vložte vhodný pilový list (17, 18)
	Pilový list (17, 18) je tupý	Vložte nový pilový list (17, 18)
	Nesprávná rychlost pily	Přizpůsobte rychlost řezání
	Nízký výkon akumulátoru	Nabijte akumulátor (viz samostatný návod k obsluze akumulátoru a nabíječky)
Pilový list se rychle ztupí	Pilový list (17, 18) není vhodný pro právě zpracovávaný obrobek	Vložte vhodný pilový list (17, 18)
	Použito příliš mnoho tlaku	Snížit tlak
	Rychlost pily je příliš vysoká	Snížte rychlost řezání

Likvidace/ochrana životního prostředí

Vyjměte akumulátor z přístroje a přístroj, akumulátor, příslušenství a obal odevzdejte k ekologické recyklaci.



Elektrické nástroje nepatří do domácího odpadu.

Symbol přeškrtnuté popelnice na kolečkách znamená, že tento výrobek nesmí být po skončení své životnosti likvidován jako netříděný komunální odpad.

Směrnice 2012/19/EU o odpadních elektrických a elektronických zařízeních (OEEZ):

Spotřebitelé jsou ze zákona povinni recyklovat elektrická a elektronická zařízení na konci jejich životnosti způsobem šetrným k životnímu prostředí. Tímto způsobem je zajištěna recyklace šetrná k životnímu prostředí a šetřící zdroje.

V závislosti na tom, jak je vše implementováno ve vnitrostátním právu, máte následující možnosti:

- vrátit v prodejně,
- odevzdat na oficiálním sběrném místě,
- zaslat zpět výrobci/distributorovi.

Tento stav se netýká příslušenství starých přístrojů a pomocných prostředků bez elektrických součástí.

Pokyny pro likvidaci akumulátorů



Akumulátor neodhazujte do domovního odpadu ani do ohně (nebezpečí exploze) či do vody. Poškozené akumulátory mohou při úniku jedovatých výparů či kapalin poškodit životní prostředí a zdraví osob.

Akumulátory zlikvidujte podle místních předpisů. Vadné nebo vybité akumulátory se musí recyklovat v souladu se směrnicí č. 2006/66/ES. Akumulátor odevzdejte na sběrném místě pro staré baterie, kde bude recyklován v souladu s předpisy na ochranu životního prostředí. V případě dotazů se obraťte na místní organizaci

pro likvidaci odpadů nebo na naše servisní centrum. Akumulátory likvidujte ve vybitém stavu. Doporučujeme póly akumulátoru přelepít lepicí páskou, čímž zabráníte zkratu. Akumulátor neotevírejte.

Servis

Záruka

Vážení zákazníci,

Na tento přístroj poskytujeme 5 letou záruku od data zakoupení.

V případě závady tohoto výrobku vám vůči prodejci výrobku přináležejí zákonná práva. Tato zákonná práva nejsou omezena naší následovně uvedenou zárukou.

Záruční podmínky

Záruční doba začíná běžet ode dne nákupu. Uschovejte si, prosím, originál účtenky pro pozdější použití. Tento dokument budete potřebovat jako doklad o koupi.

Zjistíte-li během pěti let od data koupě u tohoto výrobku materiálovou nebo výrobní vadu, bude výrobek námi, podle našeho výběru, bezplatně opraven nebo nahrazen. Tato záruční oprava předpokládá, že během pětileté lhůty předložíte poškozený přístroj s dokladem o koupi (pokladní stvrženka) a písemně krátce popíšete, v čem spočívá závada a kdy k ní došlo.

Bude-li závada kryta naší zárukou, získáte zpět opravený nebo nový výrobek. Opravou nebo výměnou výrobku nezačíná záruční doba běžet od začátku.

Záruční doba a zákonné nároky na odstranění vady

Záruční doba se neprodlužuje poskytnutím záruky. Toto platí i pro nahrazené a opravené díly. Již při koupi zjištěné závady a nedostatky musíte nahlásit okamžitě po vybalení výrobku. Po uplynutí záruční doby musíte uhradit náklady za provedené opravy.

Rozsah záruky

Přístroj byl precizně vyroben podle přísných jakostních směrnic a před dodáním byl svědomitě zkontrolován.

Záruční oprava se vztahuje na materiálové nebo výrobní vady. Tato záruka se netýká dílů výrobku, které jsou vystaveny normálnímu opotřebení, a lze je považovat za spotřební materiál, nebo poškození křehkých dílů.

Tato záruka neplatí, je-li výrobek poškozen z důvodu neodborného používání, nebo pokud u něj nebyla prováděna údržba. Pro odborné používání výrobku musí být přesně dodržovány všechny pokyny uvedené v návodu k obsluze. Bezpodmínečně je třeba zabránit používání a manipulacím s výrobkem, které nejsou v návodu k obsluze doporučeny, nebo je před nimi varováno.

Výrobek je určen jen pro soukromé účely a ne pro komerční využití. Záruka zaniká v případě zneužívání a neodborné manipulace, používání nadměrné síly a při zásazích, které nebyly provedeny naším autorizovaným servisem.

Postup v případě uplatňování záruky

Pro zajištění rychlého zpracování vaší žádosti, prosím, postupujte podle následujících pokynů:

- Na důkaz, že jste výrobek zakoupili, mějte pro jakékoli případné dotazy připravenou pokladní stvrženku a číslo výrobku (IAN 426022_2301).
- Číslo výrobku je uvedeno na typovém štítku.
- Pokud by došlo k funkční poruše nebo jiným závadám, nejdříve **telefonicky** nebo **e-mailem** kontaktujte níže uvedené servisní oddělení. Pak získáte další informace o vyřízení vaší reklamace.
- Výrobek označený jako vadný můžete po domluvě s naším zákaznickým

servisem, s připojením dokladu o koupi (pokladní stvrzenky) a po uvedení, v čem závada spočívá a kdy k ní došlo, přeposlat bez platby poštovního na vám sdělenou adresu příslušného servisu. Aby bylo zabráněno problémům s přijetím a dodatečnými náklady, bezpodmínečně použijte jen tu adresu, která vám bude sdělena. Zajistěte, aby zásilka nebyla odeslána nevyplaceně jako nadměrné zboží, expres nebo jiný, zvláštní druh zásilky. Přístroj zašlete včetně všech částí příslušenství dodaných při zakoupení a zajistěte dostatečně bezpečný přepravní obal.

Oprávérenská služba

Pro opravy, **kteře nepodléhají záruce**, se obraťte na servisní středisko. Tam Vám rádi poskytneme odhad nákladů.

- Můžeme přijímat pouze přístroje, které byly při zaslání dostatečně zabaleny a ofrankovány.

Upozornění: Zašlete Váš přístroj vyčištěný a s odkazem na závadu na adresu uvedenou v servisním středisku.

- Nepřijmou se přístroje zaslané neoprávněně, přístroje zasílané jako objevné zboží nebo expres zaslané přístroje nebo přístroje odeslané jinou speciální dopravou.
- Vaše odeslané vadné přístroje zlikvidujeme bezplatně.

Service-Center

CZ **Servis Česko**
Tel.: 800143873
E-mail: grizzly@lidl.cz
IAN 426022_2301

Dovozce

Upozorňujeme, že následující adresa není servisní adresou. Nejprve kontaktujte výše uvedené servisní středisko.

Grizzly Tools GmbH & Co. KG
Stockstädter Str. 20
63762 Großostheim
NĚMECKO
www.grizzlytools.de

Náhradní díly a příslušenství

Náhradní díly a příslušenství dostanete na webových stránkách

www.grizzlytools.shop. Pokud máte problémy při objednání, kontaktujte nás prostřednictvím našeho online obchodu. V případě dalších dotazů se obraťte na Service-Center, str. 53

Poz. č.	Název	Obj. č.
1	nožní deska	75118254
14	páčka	75118255
17	pilový list na dřevo	13800419
18	pilový list na kov	13800420

Překlad původního ES prohlášení o shodě

Výrobek: **Aku pila ocaska**

Model: **PSSAP 20-Li D5**

Sériové číslo: 000001-085000

Výše popsaný předmět prohlášení je ve shodě s příslušnými harmonizačními právními předpisy Unie:

**2006/42/EC • 2014/30/EU • 2011/65/EU & (EU) 2015/863
Výrobek s baterií Smart PAPS 204 A1/Smart PAPS 208 A1: 2014/53/ EU**

Výše popsaný předmět prohlášení je ve shodě se směrnicí Evropského parlamentu a Rady 2011/65/EU ze dne 8. června 2011 o omezení používání některých nebezpečných látek v elektrických a elektronických zařízeních.

Pro zajištění shody byly použity následující harmonizované normy a národní normy a předpisy:

**EN 62841-1:2015 • EN 62841-2-11:2016/A1:2020 • EN IEC 63000:2018
EN IEC 55014-1:2021 • EN IEC 55014-2:2021
• EN 62471:2008 • IEC 62471:2006
Výrobek s baterií Smart PAPS 204 A1/Smart PAPS 208 A1:
EN 301 489-1 V2.2.3:2019 • Draft EN 301 489-17 V3.2.5:2022
EN 300 328 V2.2.2:2019 • EN 50663:2017**

Toto prohlášení o shodě vydal na vlastní odpovědnost výrobce:



Grizzly Tools GmbH & Co. KG
Stockstädter Str. 20
63762 Großostheim
NĚMECKO
03.08.2023

Christian Frank
Zplnomocněný zástupce dokumentace

Obsah

Úvod.....55

Používanie na určený účel.....	55
Rozsah dodávky/Príslušenstvo.....	56
Prehľad.....	56
Opis funkcie.....	56
Technické údaje.....	56

Bezpečnostné pokyny.....58

Význam bezpečnostných pokynov.....	58
Piktogramy a symboly.....	58
Všeobecné bezpečnostné upozornenia pre elektrické náradie.....	59
Bezpečnostné pokyny pre píly vykonávajúce vratný pohyb.....	62
Zostatkové riziká.....	63

Príprava..... 63

Ovládacie prvky.....	63
Montáž a demontáž pilového listu.....	63
Nastavenie vodiacej pätky.....	64
Kontrola stavu nabitia akumulátora.....	64
Nabíjanie akumulátora.....	64

Prevádzka..... 65

Pokyny k píleniu.....	65
Vloženie a vybratie akumulátora.....	65
Zapnutie a vypnutie.....	65

Aplikácia Parkside.....66

Preprava..... 66

Čistenie, údržba a

skladovanie.....66

Čistenie.....	66
Údržba.....	66
Skladovanie.....	66

Vyhľadávanie chýb..... 67

Likvidácia/ochrana životného prostredia.....68

Pokyny na likvidáciu akumulátorov.....	68
--	----

Servis..... 68

Záruka.....	68
Opravný servis.....	69
Service-Center.....	70
Importér.....	70

Náhradné diely a príslušenstvo..... 70

Preklad originálneho vyhlásenia o zhode ES..... 71

Rozložení pohľad..... 93

Úvod

Blahoželáme ku kúpe vašej novej akumulátorovej chvostovej píly (v nasledujúcej časti nazývanej prístroj alebo elektrické náradie).

Rozhodli ste sa tým pre vysoko kvalitný prístroj. Tento prístroj bol počas výroby skontrolovaný vzhľadom na kvalitu a podrobený výrobnej kontrole. Tým je zabezpečená funkčná schopnosť prístroja.



Návod na obsluhu je súčasťou tohto prístroja. Obsahuje dôležité pokyny pre bezpečnosť, používanie a likvidáciu. Starostlivo si prečítajte návod na obsluhu. Oboznámte sa s ovládacími dielmi a správnym používaním prístroja. Prístroj používajte iba ako je opísané a na uvedené oblasti použitia. Návod na obsluhu si dobre uschovajte a pri odovzdávaní prístroja tretej osobe dodajte tiež všetky podklady.

Používanie na určený účel

Prístroj je určený výlučne na nasledujúce používanie:

- Pílenie plastu, dreva a ľahkého kovu pri pevnom uložení
- Prevádzka výlučne v suchých priestoroch.

Dodržiavajte pokyny k typom pilového listu.

Každé iné používanie, ktoré nie je v tomto návode na obsluhu výslovne povolené, môže predstavovať vážne nebezpečenstvo pre používateľa a viesť k škodám na prístroji. Obsluhujúca osoba alebo používateľ je zodpovedný za zranenia iných ľudí alebo poškodenia ich majetku. Prístroj je určený na použitie pre domácich majstrov. Nie je koncipovaný na trvalé komerčné nasadenie. Pri komerčnom používaní záruka zaniká. Výrobca neručí za škody, ktoré vzniknú v dôsledku používania v rozpore s určením alebo nesprávnej obsluhy.

Prístroj je súčasťou série **X 20 V TEAM** a môže sa prevádzkovať s akumulátormi série **X 20 V TEAM**. Akumulátory série **X 20 V TEAM** sa smú nabíjať iba s nabíjačkami série **X 20 V TEAM**.

Rozsah dodávky/ Príslušenstvo

Vybalíte prístroj a skontrolujte rozsah dodávky.

Obalový materiál riadne zlikvidujte.

- Aku chvostová píla
- 1 Pílový list na drevo HCS (Swiss made)
- 1 Pílový list na kov BIM (Swiss made)
- Úložný kufrík
- preklad pôvodného návodu na použitie

Akumulátor a nabíjačka nie sú súčasťou dodávky.

Prehľad

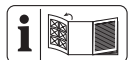

Obrázky prístroja nájdete na prednej vyklápacej strane.

- 1 Vodiaca päťka
- 2 Skľučovadlo
- 3 LED-pracovné svetlo
- 4 Pridavné držadlo

- 5 Vypínač zap/vyp
- 6 Blokovanie zapnutia
- 7 Držadlo
- 8 Indikátor „Spojené“
- 9 Držiak akumulátora
- 10 Akumulátor
- 11 Tlačidlo (Signalizácia stavu nabitia)
- 12 Signalizácia stavu nabitia
- 13 Odblokovanie akumulátora
- 14 Páka
- 15 Nabíjačka akumulátorov
- 16 Úložný kufrík
- 17 Pílový list na drevo
- 18 Pílový list na kov

Opis funkcie

Šablňová píla je ručne vedená píla s pílovým listom pohybuje sa tam a sem.

Funkcia prvkov obsluhy je uvedená v nasledujúcich opisoch.

Technické údaje

Aku chvostová píla

.....**PSSAP 20-Li D5**

Dimenzačné napätie U 20 V \approx

Hmotnosť s akumulátorom (4,0 Ah Smart)

..... $\approx 2,2$ kg

Počet zdvihov pri chode naprázdno

.....0–3000 min⁻¹

Dĺžka zdvíhu22 mm

Hĺbka rezu

– drevo ≤ 150 mm

– oceľ ≤ 15 mm

– neželezný kov ≤ 20 mm

– kovové potrubie ≤ 100 mm

Hladina akustického tlaku (L_{pA})

..... 84,3 dB; $K_{pA}=5$ dB

Hladina akustického výkonu (L_{WA})

– odmeraná 95,3 dB; $K_{WA}=5$ dB

Vibrácie (a_h): drevený nosník	
.....	9,400 m/s ² ; K=1,5 m/s ²
Vibrácie (a_h): doska	
.....	7,200 m/s ² ; K=1,5 m/s ²
Akumulátor	Li-Ion
Teplota	≤50 °C
- Nabíjanie	4 - 40 °C
- Prevádzka	-20 - 50 °C
- Skladovanie	0 - 45 °C
PARKSIDE Performance Smart akumulátor	
Smart PAPS 204 A1/Smart PAPS 208 A1	
- frekvenčné pásmo 2400-2483,5 MHz	
- odovzdaná sila	≤ 20 dBm

Noste ochranu sluchu!

Hodnoty hluku a vibrácií boli stanovené podľa noriem a ustanovení uvedených vo vyhlásení o zhode.

Uvedené celkové hodnoty vibrácií a uvedené hodnoty emisií hluku boli merané podľa normovaného skúšobného postupu a môžu sa použiť na porovnanie jedného elektrického náradia s druhým. Uvedené celkové hodnoty vibrácií a uvedené hodnoty emisií hluku sa môžu použiť tiež na predbežný odhad zaťaženia.

▲ VAROVANIE! Emisie vibrácií a hluku sa môžu počas skutočného používania elektrického náradia odlišovať od uvedených hodnôt, v závislosti od druhu a spôsobu,

akým sa elektrické náradie používa. Zaťaženie spôsobené vibráciami sa pokúste udržať tak malé, ako je to možné. Príkladné opatrenie na zníženie zaťaženia vibráciami je obmedzenie pracovného času. Pritom sa zohľadnia všetky podiely cyklu prevádzky (napríklad časy, kedy je elektrické náradie vypnuté a také, kedy je zapnuté, ale bez zaťaženia).

Časy nabíjania

Prístroj je súčasťou série **X 20 V TEAM** a môže sa prevádzkovať s akumulátormi série **X 20 V TEAM**. Akumulátory série **X 20 V TEAM** sa smú nabíjať iba s nabíjačkami série **X 20 V TEAM**.

Odporúčame vám prevádzkovať tento prístroj výlučne s nasledujúcimi akumulátormi: PAP 20 B1, PAP 20 B3, Smart PAPS 204 A1, Smart PAPS 208 A1

Odporúčame vám nabíjať tieto akumulátory výlučne s nasledujúcimi nabíjačkami: PLG 20 A3, PLG 20 A4, PLG 20 C1, PLG 20 C3, PDSLIG 20 A1, Smart PLGS 2012 A1

Technické údaje akumulátora a nabíjačky: Pozri samostatný návod.

Doba nabíjania je okrem iného ovplyvnená faktormi, ako je teplota prostredia a akumulátora a tiež použitého sieťového napätia, a môže sa preto príj. líšiť od uvedených hodnôt.

Čas nabíjania (min.)	PAP 20 A1 PAP 20 A2 PAP 20 B1	PAP 20 A3 PAP 20 B3 Smart PAPS 204 A1	Smart PAPS 208 A1
PLG 20 A1 PLG 20 A4 PLG 20 C1	60	120	240
PLG 20 A2 PLG 20 A3 PLG 20 C3 PDSL G 20 A1 PDSL G 20 B1	35	60	120
PLG 201 A1	135	250	500
Smart PLGS 2012 A1	35	45	50

Bezpečnostné pokyny

Tento odsek sa zaoberá základnými bezpečnostnými pokynmi pri používaní prístroja.

VAROVANIE! Poškodenia zdravia osôb a vecné škody v dôsledku neodbornej manipulácie s akumulátorom. Dodržiavajte bezpečnostné pokyny a pokyny k nabíjaniu a správne použitiu v návode na obsluhu vášho akumulátora a nabíjačky série **X 20 V TEAM**. Podrobnejší opis k nabíjaniu a ďalšie informácie nájdete v samostatnom návode na obsluhu.

Význam bezpečnostných pokynov

NEBEZPEČENSTVO! Keď tento bezpečnostný pokyn nebudete dodržiavať, nastane úraz. Následkom je ťažké telesné poranenie alebo smrť.

VAROVANIE! Keď tento bezpečnostný pokyn nebudete dodržiavať, môže nastať úraz. Následkom je možné telesné poranenie alebo smrť.

OPATRNE! Keď tento bezpečnostný pokyn nebudete dodržiavať, nastane

úraz. Následkom je možné ľahké alebo stredne ťažké telesné poranenie.

UPOZORNENIE! Keď tento bezpečnostný pokyn nebudete dodržiavať, nastane úraz. Následkom sú možné vecné škody.

Piktogramy a symboly

Piktogramy na prístrojoch



Prístroj je súčasťou série **X 20 V TEAM** a môže sa prevádzkovať s akumulátormi série **X 20 V TEAM**. Akumulátory série **X 20 V TEAM** sa smú nabíjať iba s nabíjačkami série **X 20 V TEAM**.



Elektrické prístroje nepatria do domového odpadu.



Pozor!



Prečítajte si návod na obsluhu



Používanie ochrany sluchu



Používajte ochranu očí



Používanie masky



Používajte ochranné rukavice

Všeobecné bezpečnostné upozornenia pre elektrické náradie

▲ VAROVANIE! Prečítajte si všetky bezpečnostné upozornenia, pokyny, špecifikácie a pozrite si ilustrácie dodané s týmto elektrickým náradím. Nedodržanie ktoréhokoľvek z pokynov uvedených nižšie môže mať za následok úraz elektrickým prúdom, požiar a/alebo ťažké poranenie. **Tieto upozornenia a pokyny starostlivo uschovajte na budúce použitie.**

Pojem „elektrické náradie“ používaný v nasledujúcom texte sa vzťahuje na elektrické náradie napájané zo siete (s prívodným káblom) a na elektrické náradie napájané akumulátorom (bez prívodného kábla).

1. BEZPEČNOSŤ NA PRACOVISKU

- a) **Pracovisko vždy udržiavajte čisté a dobre osvetlené.** Ak je na pracovisku neporiadok a je neosvetlené, môžu vzniknúť pracovné úrazy.
- b) **Nepoužívajte elektrické náradie vo výbušnom prostredí, napr. tam, kde sa nachádzajú horľavé kvapaliny, plyny alebo prach.** Elektrické náradie vytvára iskry, ktoré by mohli zapáliť prach alebo výpary.
- c) **Nedovoľte deťom a iným nepovolaným osobám priblížiť sa k vám, keď používate elektrické náradie.** Ak by ste sa nesústredili, môžete stratiť kontrolu nad náradím.

2. ELEKTRICKÁ BEZPEČNOSŤ

- a) **Zástrčka na prívodnom kábli elektrického náradia sa musí zapojiť do zodpovedajúcej zásuvky. Zástrčku nijakým spôsobom neupravujte. S uzemneným elektrickým náradím nepoužívajte žiadne zástrčkové adaptéry.** Neupravované zástrčky a vhodné zásuvky znižujú riziko úrazu elektrickým prúdom.
- b) **Vyhýbajte sa telesnému kontaktu s uzemnenými povrchmi, ako sú potrubia, vykurovacie telesá, sporáky a chladničky.** Ak je vaše telo uzemnené, hrozí zvýšené riziko úrazu elektrickým prúdom.
- c) **Nevystavujte elektrické náradie dažďu ani vlhkosti.** Vniknutie vody do elektrického náradia zvyšuje riziko úrazu elektrickým prúdom.
- d) **Nepoužívajte prívodný kábel na iné než určené účely. Prívodný kábel nikdy nepoužívajte na nosenie elektrického náradia, elektrické náradie zaň neťahajte ani ho zaň nevyberajte zo zásuvky. Prívodný kábel udržiavajte mimo dosahu tepla, oleja, ostrých hrán alebo pohyblivých častí.** Poškodené alebo zamotané prívodné káble zvyšujú riziko úrazu elektrickým prúdom.
- e) **Keď pracujete s elektrickým náradím vonku, použite predĺžovací kábel vhodný do vonkajšieho prostredia.** Použitie predĺžovacieho kábla do vonkajšieho prostredia znižuje riziko úrazu elektrickým prúdom.
- f) **Ak s elektrickým náradím musíte pracovať vo vlhkom prostredí, použite napájanie chránené prúdovým chráničom (RCD).** Po-

užitie prúdového chrániča znižuje riziko úrazu elektrickým prúdom.

3. BEZPEČNOSŤ OSÔB

- a) **Sústredte sa na to, čo robíte, a s elektrickým náradím pracujte uvážlivo. Elektrické náradie nepoužívajte, keď pociťujete únavu, ste pod vplyvom drog, alkoholu alebo liekov.** Aj krátka nepozornosť pri používaní elektrického náradia môže zapríčiniť vážne zranenie.
- b) **Používajte osobné ochranné prostriedky. Vždy používajte ochranné okuliare.** Používanie ochranných prostriedkov, ako je maska proti prachu, protišmyková bezpečnostná obuv, prilba alebo chrániče sluchu, v závislosti od príslušných podmienok, znižuje riziko zranenia.
- c) **Zabráňte neúmyselnému zapnutiu elektrického zariadenia. Pred pripojením elektrického náradia k napájaniu a/alebo vložením akumulátora, zdvíhaním alebo prenášaním elektrického náradia dbajte na to, aby bol spínač vo vypnutej polohe.** Ak prenášate elektrické náradie a máte prst na spínači alebo privediete energiu do elektrického náradia, ktoré má zapnutý spínač, môže to spôsobiť nehodu.
- d) **Pred zapnutím elektrického náradia odstráňte nastavovací nástroj alebo kľúč na skrutky.** Kľúč alebo nastavovací nástroj pripavený k otáčajúcej sa časti elektrického náradia môže spôsobiť zranenie.
- e) **Nenačahujte sa. Vždy stojte pevne a udržiavajte rovnováhu.** Elektrické náradie tak budete mať v nepredvídaných situáciách lepšie pod kontrolou.

- f) **Majte oblečený vhodný odev. Nenoste voľné oblečenie ani šperky. Vlasy ani odevom sa nepribližujte k pohyblivým častiam.** Pohyblivé časti by mohli zachytiť voľné oblečenie, šperky alebo dlhé vlasy.
 - g) **Ak je k elektrickému náradiu možné pripojiť zariadenia na odsávanie a zachytávanie prachu, pripojte ich a dbajte na ich správne používanie.** Používanie zachytávania prachu znižuje nebezpečenstvo, ktoré so sebou prach prináša.
 - h) **Hoci elektrické náradie často používate, a tak ho dobre poznáte, dávajte si stále pozor a neprehliadajte zásady bezpečného používania elektrického náradia.** Nedbalosť môže viesť v zlomku sekundy k vážnym zraneniam.
- ### 4. POUŽÍVANIE A STAROSTLIVOSŤ O ELEKTRICKÉ NÁRADIE
- a) **Elektrické náradie neprefažujte. Používajte elektrické náradie vhodné na daný typ práce.** Vďaka použitiu vhodného elektrického náradia v súlade s účelom, na ktorý bolo vyrobené, sa vám bude pracovať lepšie a práca bude bezpečnejšia.
 - b) **Elektrické náradie nepoužívajte, ak sa spínačom nedá zapnúť a vypnúť.** Elektrické náradie, ktoré sa pomocou spínača nedá ovládať, nie je bezpečné a musíte ho dať opraviť.
 - c) **Skôr, ako budete elektrické náradie nastavovať, meniť jeho príslušenstvo alebo ho odložíte, vytiahnite zástrčku z napájania a/alebo z neho vysuňte akumulátor, ak je to možné.** Takéto preventívne opatrenia znížia rizi-

- ko neúmyselného zapnutia elektrického náradia.
- d) **Ak elektrické náradie nepoužívate, odložte ho mimo dosahu detí a nedovoľte osobám, ktoré ho nevedia používať alebo nie sú oboznámené s týmito pokynmi, elektrické náradie používať.** Elektrické náradie je nebezpečné, ak ho používajú neskúsené osoby.
- e) **Elektrické náradie a príslušenstvo udržiavajte v dobrom stave. Skontrolujte, či nie sú pohyblivé časti v nesprávnej polohe alebo zaseknuté, či nie sú niektoré časti poškodené alebo či niečo nebráni chodu elektrického náradia. Ak je elektrické náradie poškodené, nepoužívajte ho, kým nebude opravené.** Veľa nehôd je spôsobených nedostatočnou údržbou elektrického náradia.
- f) **Rezné nástroje udržiavajte ostre a čisté.** Keď sa rezné nástroje dobre udržiavajú a majú ostré rezné hrany, je menšia pravdepodobnosť, že sa zaseknú, a ľahšie sa s nimi pracuje.
- g) **Elektrické náradie, príslušenstvo, vložené nástroje atď. používajte podľa týchto pokynov. Pri používaní zohľadnite pracovné podmienky a vykonávanú prácu.** Používanie elektrického náradia na inú prácu, než na ktorú sú určené, môže viesť k nebezpečným situáciám.
- h) **Rukoväti a úchopové plochy udržiavajte suché a čisté. Dbajte na to, aby neboli znečistené olejom alebo plastickým mazivom.** Šmyklivé rukoväti a úchopové plochy neumožňujú bezpečnú manipu-
- láciu a ovládanie náradia v neočakávaných situáciách.
5. **POUŽÍVANIE A STAROSTLIVOSŤ O AKUMULÁTOROVÉ NÁRADIE**
- a) **Dobíjajte len s nabíjačkou, ktorú odporúča výrobca.** Keď sa nabíjačka, ktorá je vhodná pre jeden typ akumulátora, použije na iný akumulátor, môže hroziť nebezpečenstvo požiaru.
- b) **Elektrické náradie používajte len s akumulátormi, ktoré sú preň určené.** Pri použití iných akumulátorov môže hroziť nebezpečenstvo zranenia alebo požiaru.
- c) **Keď akumulátor nepoužívate, majte ho mimo iných kovových predmetov, ako sú spinky na papier, mince, kľúče, klince, skrutky alebo iné malé kovové predmety, ktoré by mohli premostiť svorky akumulátora.** Premostenie svoriek akumulátora môže spôsobiť popáleniny alebo požiar.
- d) **Z akumulátora môže pri nesprávnom používaní vytekať kvapalina. Vyhýbajte sa kontaktu s touto kvapalinou. Po náhodnom kontakte opláchnite postihnuté miesto vodou. Ak sa dostane kvapalina z akumulátora do očí, vyhľadajte aj lekársku pomoc.** Kvapalina z akumulátora môže spôsobiť podráždenie pokožky alebo popáleniny.
- e) **Nepoužívajte akumulátor alebo náradie, ktoré je poškodené alebo upravené.** Poškodené alebo upravené akumulátory môžu byť nepredvídateľné, čo môže viesť k vzniku požiaru, výbuchu alebo zraneniu.

- f) **Akumulátor ani náradie nevystavujte pôsobeniu ohňa ani vysokým teplotám.** Vystavenie pôsobeniu ohňa alebo teploty nad 130 °C môže spôsobiť výbuch.
- g) **Dodržujte všetky pokyny na nabíjanie a akumulátor ani nástroj nenabíjajte mimo teplotného rozsahu uvedeného v pokynoch.** Nesprávne nabíjanie alebo nabíjanie pri teplotách mimo stanoveného rozsahu môže akumulátor poškodiť alebo zvýšiť riziko požiaru.
6. **SERVIS**
- a) **Elektrické náradie si dajte opraviť len kvalifikovanému opravárovi, ktorý používa len originálne náhradné diely.** Vďaka tomu bude elektrické náradie aj naďalej bezpečné.
- b) **Poškodené akumulátory nikdy neopravujte.** Akumulátory môže opravovať len výrobca alebo autorizovaný servis.

Bezpečnostné pokyny pre píly vykonávajúce vratný pohyb

- **Pri práci, pri ktorej by mohlo rezacie príslušenstvo prísť do kontaktu so skrytou kabelážou, držte elektrické náradie za izolované úchopové plochy.** Ak rezacie príslušenstvo príde do kontaktu so vodičom pod napätím, aj kovové časti elektrického náradia sa môžu stať pod napätím a mohli by používateľovi spôsobiť úraz elektrickým prúdom.
- **Obrobok pomocou svoriek alebo iným praktickým spôsobom pripevnite k stabilnému podkladu.** Ak by ste obrobok držali rukou alebo proti telu, bol by nestabilný a mohlo by to viesť k strate kontroly.

- **Používajte len príslušenstvo, ktoré odporúča spoločnosť PARKSIDE.** Nevhodné príslušenstvo môže spôsobiť úraz elektrickým prúdom alebo požiar.

Ďalšie bezpečnostné pokyny pre píly vykonávajúce vratný pohyb

- **Ruky nemajte v blízkosti rozsahu pílenia.** Nesiahajte pod obrobok. Pri kontakte s pilovým listom existuje nebezpečenstvo poranenia.
- **Elektrické náradie ved'te proti obrobku, len keď je zapnuté.** Inak existuje nebezpečenstvo spätného rázu, keď sa vložený nástroj vzprieči v obrobku.
- **Dávajte pozor na to, aby vodiaca päťka pri pílení bezpečne dosadala.** Vzpriečený pilový list sa môže zlomiť alebo viesť k spätnému rázu.
- **Po ukončení pracovného postupu vypnite elektrické náradie a pilový list vyťahnite z rezu až vtedy, keď sa pilový list zastaví.** Tak sa vyhnete spätnému rázu a elektrické náradie môžete bezpečne odložiť.
- **Používajte len nepoškodené, bezchybné pilové listy.** Pokrivené alebo tupé pilové listy sa môžu zlomiť, negatívne ovplyvniť rez alebo spôsobiť spätný ráz.
- **Pilový list nebrzdite po vypnutí bočným pritlačením.** Pilový list sa môže poškodiť, zlomiť alebo spôsobiť spätný ráz.
- **Obrobok pomocou svoriek alebo iným praktickým spôsobom pripevnite k stabilnému podkladu.** Ak by ste obrobok držali rukou alebo proti telu, bol by nestabilný a mohlo by to viesť k strate kontroly.
- **S pracujúcou pilou sa nedotýkajte predmetov alebo zeme.**

Existuje nebezpečenstvo spätného rázu.

- **Pri práci držte elektrické náradie pevne oboma rukami a udržujte bezpečný postoj.** Elektrické náradie vedte bezpečne oboma rukami.
- **Keď sa pilový list vzprieči, okamžite prístroj vypnite. Rozovrite rez píly a pilový list opatrne vytiahnite von.** To môže viesť k strate kontroly nad elektrickým náradím.
- **Pomocou príslušných detektorov zistíte, či sa na mieste nenachádzajú skryté prírodné vedenia, prípadne požiadajte o pomoc miestnu spoločnosť pre technickú infraštruktúru.** Kontakt s elektrickými káblami môže spôsobiť vznik požiaru alebo úraz elektrickým prúdom. Poškodenie plynového potrubia môže viesť k výbuchu. Narušenie vodovodného potrubia môže spôsobiť majetkové škody.
- **Pred odložením elektrického náradia vždy počkajte, kým sa úplne nezastaví.** Aplikčné náradie sa môže zaseknúť a spôsobiť, že nad elektrickým náradím stratíte kontrolu.

Zostatkové riziká

Aj keď toto elektrické náradie obsluhujete podľa predpisov, vždy ostávajú existovať zostatkové riziká. V súvislosti s konštrukciou a vyhotovením elektrického náradia sa môžu vyskytnúť nasledujúce nebezpečenstvá:

- Poškodenia sluchu, ak sa nenesí vhodná ochrana sluchu.
- Poškodenia zdravia, ktoré sú spôsobené vibráciami na rameno-ruku, ak sa prístroj používa dlhší čas alebo sa riadne nepoužíva a nevykonáva sa na ňom riadna údržba.

- Rezné poranenia

⚠ VAROVANIE! V dôsledku elektromagnetického poľa sa vytvára nebezpečenstvo, zatiaľ čo je prístroj v prevádzke. Toto pole môže za určitých okolností rušiť aktívne alebo pasívne lekárske implantáty. Aby sa znížilo nebezpečenstvo ťažkých alebo smrteľných zranení, odporúčame osobám s lekáskymi implantátmi, aby skôr než začnú prístroj obsluhovať, prekonzultovali to so svojím lekárom a výrobcom medicínskeho implantátu.

Príprava

⚠ VAROVANIE! Nebezpečenstvo poranenia v dôsledku nechcene rozbehnutého prístroja. Akumulátor vložte do prístroja až vtedy, keď je prístroj úplne pripravený na použitie.

Ovládacie prvky

Pred prvou prevádzkou prístroja spoznajte ovládače.

- **Vypínač zap/vyp (5)**
 - Zapnutie: Stlačiť
 - Plynulá regulácia počtu zdvihov: Čím viac stlačíte vypínač zap/vyp, tým je vyšší počet zdvihov.
 - Vypnutie: Pustiť
- **Blokovanie zapnutia (6)**
 - Odblokovanie: Stlačiť
 - Zablokovanie: Pustiť

Montáž a demontáž pilového listu



⚠ OPATRNE! Nebezpečenstvo poranenia pri kontakte s pilovým listom. Pri upevňovaní pilového listu noste ochranné rukavice.

Predpoklady

- Pílový list má jedno 1/2" univerzálne uchytenie ako dodané pílové listy (17, 18).
- Pílový list je vhodný pre príslušný materiál. K rozsahu dodávky prístroja patrí jeden pílový list s hrubými zubami na drevo a jeden pílový list s jemnými zubami na kov a plast.
- Skľučovadlo je bez triesok alebo iných zvyškov materiálu.

Montáž pílového listu (Obr B)

1. Otočte skľučovadlo (2) natoľko, ako je to možné ☞ (pozerajúc smerom dopredu) a pevne ho podržte v tejto polohe.
2. Pílový list (17, 18) vložte do skľučovadla (2).
3. Skľučovadlo (2) pustite.
4. Uistite sa, že je pílový list (17, 18) správne upevnený a že zuby ukazujú smerom dole.

Demontáž pílového listu (Obr B)

1. Pílový list (17, 18) podržte pevne.
2. Otočte skľučovadlo (2) natoľko, ako je to možné ☞ (pozerajúc smerom dopredu) a pevne ho podržte v tejto polohe.
3. Zoberte pílový list (17, 18) zo skľučovadla (2).
4. Skľučovadlo (2) pustite.

Nastavenie vodiacej pätky

Upozornenia

- Nebezpečenstvo poranenia! Demontujte pílový list.
- Nikdy nepoužívajte prístroj bez vodiacej pätky.

Postup (Obr A)

1. Odblokovanie vodiacej pätky (1): Otočte páku (14) nadol.
2. Nastavte vodiacu pätku (1) na želanú polohu.

3. Zablokovanie vodiacej pätky (1): Otočte páku (14) nahor.

Kontrola stavu nabitia akumulátora

LED diódy	Význam
červený, oranžový, zelený	Akumulátor je nabitý
červený, oranžový	Akumulátor je čiastočne nabitý
červený	Akumulátor sa musí nabíť

1. Stlačte tlačidlo (11) vedľa signalizácie stavu nabitia (12) na akumulátore (10).
LED diódy signalizácie stavu nabitia ukazujú stav nabitia akumulátora.
2. Nabíťte akumulátor (10), keď svieti už iba červená LED indikácie stavu nabitia (12).

Nabíjanie akumulátora

Pozri tiež návod na obsluhu nabíjačky.

Upozornenia

- Zohriaty akumulátor nechajte pred nabíjaním vychladnúť.
- Akumulátor nikdy nevystavujte dlhší čas silnému slnečnému žiareniu a nedávajte ho na vykurovacie telesá (max. 50 °C).

Nabíjanie akumulátora

1. Vyberte akumulátor (10) z prístroja.
2. Zasuňte akumulátor (10) do nabíjacej šachty nabíjačky akumulátorov (15).
3. Nabíjačku akumulátorov (15) zapojte do zásuvky.
4. Po uskutočnenom nabíjaní odpojte nabíjačku akumulátorov (15) od siete.
5. Vytiahnite akumulátor (10) z nabíjačky akumulátorov (15).

Prevádzka

Pokyny k píleniu

Všeobecné upozornenia

- Nepoužívajte tupé, pokrivené alebo inak poškodené pílové listy.
- Pred pílením skontrolujte obrábaný predmet či nie sú v ňom cudzie predmety ako klince alebo skrutky. Odstráňte ich.
- Používajte iba pílové listy s identickou stopkou pílového listu ako dodaný pílový list.
- Prístroj držte bezpečne pevne na držadle.
- Na obrobok nasadíte vodiacu pätku.
- Nevytvárajte na prístroj príliš veľký tlak. Prístroj nechajte pracovať.
- Keď sa pílový list vzpriechi, okamžite náradie vypnite. Rozovrite rez píly a pílový list opatrne vytiahnite von.
- Skôr než prístroj odložíte, vypnite ho a počkajte, až úplne zastaví.
- Pri práci stojte vždy tak, aby ste mali pílu na boku.
- Zabráňte preťaženiu prístroja počas práce.

Ponorné pílenie

Predpoklady

- Mäkké materiály ako drevo, pórobeton, sadrokartón atď.

Postup

1. Nasadíte prístroj s dolnou hranou vodiacej pätky (1) na obrobok. Pílový list (17) sa nedotýka obrobku.
2. Pílový list (17) ponorte do obrobku tak, že ho naklopíte smerom dopredu, až bude prístroj zvislo stáť.
3. Píľte pozdĺž želanej línie rezu.

Vloženie a vybratie akumulátora

▲ VAROVANIE! Nebezpečenstvo poranenia v dôsledku nechcene rozbehnutého prístroja. Akumulátor vložte do prístroja až vtedy, keď je prístroj úplne pripravený na použitie.

UPOZORNENIE! Nebezpečenstvo poškodenia! Nesprávny akumulátor môže prístroj a akumulátor poškodiť.

Vloženie akumulátora

1. Akumulátor (10) zasuňte pozdĺž vodiacej lišty do držiaka akumulátora (9). Akumulátor počuteľne zapadne.

Vybratie akumulátora

1. Stlačte a podržte stlačené odblokovanie akumulátora (13) na akumulátore (10).
2. Vytiahnite akumulátor z držiaka akumulátora (9).

Zapnutie a vypnutie

Zapnutie

1. Akumulátor vložte do prístroja.
2. Prístroj držte pevne za držadlo (7) a pomocné držadlo (4) (izolované úchopné plochy).
3. Stlačte blokovanie zapnutia (6).
4. Stlačte vypínač zap/vyp (5) a podržte ho stlačený.
5. Blokovanie zapnutia (6) pustite.
6. Počkajte, kým prístroj nedosiahne plný počet zdvihov.

Vypnutie

1. Uvoľníte vypínač zap/vyp (5).
2. Pílový list vytiahnite z rezu až vtedy, keď sa tento zastaví.
3. Keď necháte prístroj bez dohľadu alebo ste hotoví s prácou, vyberte z prístroja akumulátor.

Aplikácia PARKSIDE

Pomocou aplikácie PARKSIDE môžete kontrolovať prístroj a riadiť určité funkcie. Funkcie sa môžu meniť s aktualizáciou aplikácie a firmvéru. Ďalšie informácie k aplikácii PARKSIDE nájdete v návode akumulátora Smart.

Predpoklady





Aby bolo možné nájsť prístroj v aplikácii PARKSIDE, musia byť splnené nasledujúce predpoklady:

- Aplikácia PARKSIDE je nainštalovaná v smartfóne a Bluetooth® je aktivované.
- V prístroji je vložený nasledujúci akumulátor: PARKSIDE Performance Smart akumulátor PAPS 204 A1 alebo PAPS 208 A1. Tento akumulátor už bol pripojený k aplikácii PARKSIDE. Prístroj komunikuje s aplikáciou cez akumulátor.

Pripojte prístroj k aplikácii PARKSIDE

1. Vložte akumulátor Smart (10).
2. Stlačte vypínač zap/vyp (5).
Indikátor „Pripojené“ (8) trikrát zabliká. Keď je prístroj pripojený, indikátor „Pripojené“ svieti nepretržite.
3. Otvorte aplikáciu PARKSIDE.
4.  **Tvoje zariadenia.**
Prístroj sa zobrazí v zozname. Ak sa prístroj v zozname nezobrazí, pridajte ho ručne.

Kontrola a ovládanie prístroja

1.  **Tvoje zariadenia.**
2.  V zozname vyberte prístroj.
Zobrazí sa stránka s prehľadom prístroja.
3.  Na stránke prehľadu vyberte požadované nastavenie.
  Ak si nie ste istí, vyberte položku Pomocník.

Zobrazí sa dialógové okno s popisom každého nastavenia.

Preprava

Pokyny k preprave prístroja:

- Prístroj vypnite a vyberte akumulátor (10). Uistite sa, či sa úplne zastavili všetky pohyblivé diely.
- Odstráňte vložený nástroj.
- Prístroj noste vždy za držadlo (7).

Čistenie, údržba a skladovanie

▲ VAROVANIE! Nebezpečenstvo poranenia v dôsledku nechcene rozbehnutého prístroja. Chráňte sa pri údržbárskych a čistiacich prácach. Prístroj vypnite vyberte akumulátor (10)

Údržbárske a opravárske práce, ktoré nie sú opísané v tomto návode, nechajte vykonať nášmu servisnému centru. Používajte len originálne náhradné diely.

Čistenie

▲ VAROVANIE! Zásah elektrickým prúdom! Prístroj nikdy nestriekajte vodou.

UPOZORNENIE! Nebezpečenstvo poškodenia. Chemické látky môžu pôsobiť na plastové diely prístroja. Nepoužívajte žiadne čistiace prostriedky, resp. rozpúšťadlá.

- Vetráciu štrbinu, kryt motora a držadlá prístroja udržiavajte čisté. Na tento účel použite vlhkú utierku alebo kefu.

Údržba

Prístroj si nevyžaduje údržbu.

Skladovanie

Prístroj a príslušenstvo skladujte vždy:

- v čistote
- v suchu

- chránené pred prachom
- V dodanom úložnom kufríku (16)
- mimo dosahu detí

Teplota uskladnenia pre akumulátor a prístroj činí 0 °C až 45 °C. Počas skladova-

nia zabráňte extrémnemu chladu alebo teplu, aby akumulátor nestratil výkon. Pred dlhším skladovaním (napr. cez zimu) vyberte akumulátor z prístroja (zohľadnite samostatný návod na obsluhu pre akumulátor a nabíjačku).

Vyhľadávanie chýb

Nasledujúca tabuľka vám pomôže odstrániť malé poruchy:

Problém	Možná príčina	Odstránenie poruchy
Prístroj sa nespustí	Akumulátor (10) nie je vložený	Vloženie akumulátora, S. 65
	Vypínač zap/vyp (5) je chybný	Obráťte sa na servisné centrum.
	Porucha motora	Obráťte sa na servisné centrum.
	Vybitý akumulátor (10)	Nabite akumulátor (zohľadnite samostatný návod na obsluhu pre akumulátor a nabíjačku)
Prístroj pracuje prerušovane	Uvoľnený vnútorný kontakt	Obráťte sa na servisné centrum.
	Vypínač zap/vyp (5) je chybný	Obráťte sa na servisné centrum.
Nízky výkon pílenia	Pílový list (17, 18) nie je vhodný pre obrábaný obrobok	Vložte vhodný pílový list (17, 18)
	Pílový list (17, 18) je tupý	Vložte nový pílový list (17, 18)
	Nesprávna rýchlosť píly	Prispôbte rýchlosť píly
	Nepatrný výkon akumulátora	Nabite akumulátor (zohľadnite samostatný návod na obsluhu pre akumulátor a nabíjačku)
Pílový list sa rýchlo otupí	Pílový list (17, 18) nie je vhodný pre obrábaný obrobok	Vložte vhodný pílový list (17, 18)
	Aplikuje sa príliš vysoký tlak	Znížte tlak
	Rýchlosť rezania je príliš vysoká	Znížte rýchlosť rezania

Likvidácia/ochrana životného prostredia

Z prístroja vyberte akumulátor a prístroj, akumulátor, príslušenstvo a balenie prinesite na ekologické zhodnotenie.



Elektrické prístroje nepatria do domového odpadu.

Symbol preškrtnutého kontajnera na kolieskach znamená, že tento výrobok sa po skončení jeho životnosti nesmie likvidovať ako netriedený komunálny odpad.

Smernica 2012/19/EÚ o odpade z elektrických a elektronických zariadení:

Spotrebiteľia sú zo zákona povinní elektrické a elektronické zariadenia na konci ich životnosti odovzdať na ekologickú recykláciu. Týmto spôsobom je zabezpečené zhodnotenie šetrné k životnému prostrediu a zdrojom.

V závislosti od národných zákonov, máte tieto možnosti:

- vrátenie na predajnom mieste,
- odovzdanie na oficiálnom zbernom mieste,
- zaslanie späť výrobcovi/distribútorovi.

Netýka sa to dielov príslušenstva a pomocných prostriedkov bez elektrických komponentov, pripojených k starým prístrojom.

Pokyny na likvidáciu akumulátorov



Akumulátor neodhadzujte do domového odpadu, ohňa (nebezpečenstvo výbuchu) alebo vody. Poškodené akumulátory môžu škodiť životnému prostrediu a vášmu zdraviu, keď unikajú jedovaté pary alebo kvapaliny.

Akumulátory likvidujte podľa miestnych predpisov. Chybné alebo opotrebované akumulátory sa musia recyklovať podľa smernice 2006/66/ES. Akumulátory odovzdajte na zberné miesto starých batérií, kde sa ekologicky zhodnotia. O tom sa informujte na vašom miestnom zbernom mieste alebo v našom servisnom centre. Akumulátory likvidujte vo vybitom stave. Odporúčame póly obaliť lepiacou páskou na ochranu pred skratom. Akumulátor neotvárajte.

Servis

Záruka

Vážená zákazníčka, vážený zákazník, Pre tento prístroj platí záruka 5 roky od dátumu zakúpenia.

Ak je prístroj poškodený, podľa zákona máte právo ho reklamovať u výrobcu produktu. Tieto práva vyplývajúce zo zákona nie sú našou následne opísanou zárukou obmedzené.

Záručné podmienky

Záručná lehota začína dňom zakúpenia. Pokladničný doklad ako originál prosím starostlivo uschovajte. Je potrebný ako dôkaz o zakúpení.

Ak sa počas piatich rokov od dátumu zakúpenia tohto produktu vyskytne materiál na alebo výrobná chyba, produkt – podľa nášho rozhodnutia – bezplatne opravíme alebo nahradíme. Predpokladom záruky je, že v priebehu päťročnej lehoty bude predložený poškodený prístroj a pokladničný doklad a stručne opísaná chyba a kedy sa vyskytla.

Ak sa v rámci našej záruky chyba pokryje, obdržíte späť opravený alebo nový prístroj. S opravou alebo výmenou produktu sa nezačína nová záručná doba.

Záručná doba a nárok na odstránenie vady

Záručná doba sa poskytnutím záruky nepredlžuje. To platí aj pre nahradené a opravené diely. Prípadné škody a nedostatky vzniknuté už pri zakúpení sa musia ihneď po vybalení ohlásiť. Opravy vykonané po uplynutí záručnej doby sú spoľatné.

Rozsah záruky

Prístroj bol vyrobený podľa prísnych smeríc kvality a pred dodaním bol svedomite kontrolovaný.

Záruka sa týka materiálových alebo výrobných chýb. Táto záruka sa nevzťahuje na diely produktu, ktoré sú vystavené normálnemu opotrebeniu a preto sa môžu považovať za opotrebované diely alebo na poškodenia na krehkých dieloch.

Táto záruka zaniká, ak bol produkt používaný poškodený, neodborne alebo nebola vykonávaná údržba. Pre odborné používanie produktu je nutné presne dodržiavať všetky návody uvedené v návode na obsluhu. Bezpodmienečne sa vyhnite používaniu, ktoré sa v návode na obsluhu neodporúča alebo pred ktorým ste boli varovaní.

Produkt je určený len pre súkromné použitie a nie v oblasti podnikania. Záruka zaniká pri nesprávnom a neodbornom používaní, pri násilnom používaní a pri zásahoch, ktoré neboli vykonané v našej servisnej pobočke.

Postup v prípade reklamácie

Pre zabezpečenie rýchleho spracovania vašej žiadosti postupujte prosím podľa nasledujúcich pokynov:

- Pri všetkých požiadavkách predložte pokladničný doklad a číslo artiklu (IAN 426022_2301) ako dôkaz o zakúpení.
- Číslo artiklu nájdete na typovom štítku.

- Ak sa vyskytnú chyby funkcie alebo iné nedostatky, kontaktujte najskôr následne uvedené servisné oddelenie **telefonicke** alebo **emailom**. Následne obdržíte ďalšie informácie o priebehu vašej reklamácie.
- Produkt evidovaný ako poškodený môžete po dohode s našim zákaznickým servisom, s priloženým dokladom o zakúpení (pokladničný doklad) a s údajmi, v čom chyba spočíva a kedy vznikla, zaslať bez poštovného na adresu servisu, ktorá vám bude oznámená. Pre zabránenie dodatočných nákladov a problémov pri prevzatí použijete len tú adresu, ktorá vám bude oznámená. Nezasielajte prístroj ako nadmerný tovar na náklady príjemcu, expresne alebo s iným špeciálnym nákladom. Prístroj zašlite so všetkými časťami príslušenstva dodanými pri zakúpení a zabezpečte dostatočne bezpečné prepravné balenie.

Opravný servis

Ohľadom opráv, ktoré nepodliehajú záruke, sa obráťte na Servisné centrum. Tam dostanete s ochotou predbežný návrh nákladov.

- Môžeme spracovať iba prístroje, ktoré boli zaslané dostatočne zabalené a ofrankované.

Upozornenie: Váš prístroj pošlite, prosím, vyčistený a s upozornením na chybu na adresu uvedenú Servisným centrom.

- Prístroje zaslané bez úhrady prepravného, ako aj prístroje, ktoré boli zaslané ako veľkorozmerný náklad, expresom alebo s iným špeciálnym prepravným nebudú prevzaté.
- Vaše zaslané, chybné prístroje zlikvidujeme bezplatne.

Service-Center**Servis Slovensko**

Tel.: 0850 232001

E-mail: grizzly@lidl.sk**IAN 426022_2301****Importér**

Zohľadnite, prosím, že nasledujúca adresa nie je servisná adresa. Najprv kontaktujte hore uvedené servisné centrum.

Grizzly Tools GmbH & Co. KG

Stockstädter Str. 20

63762 Großostheim

NEMECKO

www.grizzlytools.de**Náhradné diely a príslušenstvo****Náhradné diely a príslušenstvo dostanete na www.grizzlytools.shop.**

Ak by sa pri vašom procese objednávania mali vyskytnúť problémy, kontaktujte nás cez náš internetový obchod. V prípade ďalších otázok sa obráťte na Service-Center, S. 70

Poz. č.	Název	Obj. č.
1	Vodiaca päťka	75118254
14	Páka	75118255
17	Pílový list na drevo	13800419
18	Pílový list na kov	13800420

Preklad originálneho vyhlásenia o zhode ES

Výrobok: **Aku chvostová píla**

Model: **PSSAP 20-Li D5**

Sériové číslo: 000001-085000

Uvedený predmet vyhlásenia je v zhode s príslušnými harmonizačnými právnymi predpismi Únie:

2006/42/EC • 2014/30/EU • 2011/65/EU & (EU) 2015/863
Výrobok s batériou Smart PAPS 204 A1/
Smart PAPS 208 A1: 2014/53/ EU

Vyššie opísaný predmet vyhlásenia je v zhode so smernicou Európskeho parlamentu a Rady 2011/65/EU z 8. júna 2011 o obmedzení používania určitých nebezpečných látok v elektrických a elektronických zariadeniach.

Na zabezpečenie zhody sa použili tieto harmonizované normy a vnútroštátne normy a predpisy:

EN 62841-1:2015 • EN 62841-2-11:2016/A1:2020 • EN IEC 63000:2018
EN IEC 55014-1:2021 • EN IEC 55014-2:2021
• EN 62471:2008 • IEC 62471:2006
Výrobok s batériou Smart PAPS 204 A1/Smart PAPS 208 A1:
EN 301 489-1 V2.2.3:2019 • Draft EN 301 489-17 V3.2.5:2022
EN 300 328 V2.2.2:2019 • EN 50663:2017

Toto vyhlásenie o zhode sa vydáva na výhradnú zodpovednosť výrobcu:



Grizzly Tools GmbH & Co. KG
 Stockstädter Str. 20
 63762 Großostheim
 NEMECKO
 03.08.2023

Christian Frank
 Splnomocnený zástupca dokumentácie

Inhaltsverzeichnis

Einleitung.....72

Bestimmungsgemäße Verwendung.....	72
Lieferumfang/Zubehör.....	73
Übersicht.....	73
Funktionsbeschreibung.....	73
Technische Daten.....	73

Sicherheitshinweise..... 75

Bedeutung der Sicherheitshinweise.....	75
Bildzeichen und Symbole.....	75
Allgemeine Sicherheitshinweise für Elektrowerkzeuge.....	76
Sicherheitshinweise für hin- und hergehende Sägen.....	79
Restrisiken.....	80

Vorbereitung..... 81

Bedienteile.....	81
Sägeblatt montieren und demontieren.....	81
Fußplatte einstellen.....	81
Ladezustand des Akkus prüfen.....	82
Akku aufladen.....	82

Betrieb.....82

Hinweise zum Sägen.....	82
Akku einsetzen und entnehmen.....	83
Ein- und Ausschalten.....	83

Parkside App.....83

Transport..... 84

Reinigung, Wartung und Lagerung..... 84

Reinigung.....	84
Wartung.....	84
Lagerung.....	84

Fehlersuche.....85

Entsorgung/Umweltschutz..... 85

Zusätzliche Entsorgungshinweise für Deutschland.....	86
Entsorgungshinweise für Akkus.....	86

Service..... 86

Garantie.....	86
Reparatur-Service.....	88
Service-Center.....	88
Importeur.....	88

Ersatzteile und Zubehör..... 88

Original-EG-Konformitätserklärung..... 89

Explosionszeichnung.....93

Einleitung

Herzlichen Glückwunsch zum Kauf Ihrer neuen Akku-Säbelsäge (nachfolgend Gerät oder Elektrowerkzeug genannt).

Sie haben sich damit für ein hochwertiges Gerät entschieden. Dieses Gerät wurde während der Produktion auf Qualität geprüft und einer Endkontrolle unterzogen. Die Funktionsfähigkeit Ihres Gerätes ist somit sichergestellt.



Die Betriebsanleitung ist Bestandteil dieses Geräts. Sie enthält wichtige Hinweise für Sicherheit, Gebrauch und Entsorgung. Lesen Sie die Betriebsanleitung sorgfältig. Machen Sie sich mit den Bedienteilen und dem richtigen Gebrauch des Gerätes vertraut. Benutzen Sie das Gerät nur wie beschrieben und für die angegebenen Einsatzbereiche. Bewahren Sie die Betriebsanleitung gut auf und händigen Sie alle Unterlagen bei Weitergabe des Geräts an Dritte mit aus.

Bestimmungsgemäße Verwendung

Das Gerät ist ausschließlich für folgende Verwendungen bestimmt:

- Sägen von Kunststoff, Holz und Stahl bei fester Auflage
- Betrieb ausschließlich in trockenen Räumen.

Beachten Sie die Hinweise zu Sägeblatttypen.

Jede andere Verwendung, die in dieser Betriebsanleitung nicht ausdrücklich zugelassen wird, kann eine ernsthafte Gefahr für den Benutzer darstellen und zu Schäden am Gerät führen. Der Bediener oder Nutzer des Geräts ist für Unfälle oder Schäden an anderen Menschen oder deren Eigentum verantwortlich. Das Gerät ist für den Einsatz im Heimwerkerbereich bestimmt. Es wurde nicht für den gewerblichen Dauereinsatz konzipiert. Bei gewerblichem Einsatz erlischt die Garantie. Der Hersteller haftet nicht für Schäden, die durch bestimmungswidrige Verwendung oder falsche Bedienung verursacht wurden.

Das Gerät ist Teil der Serie

X 20 V TEAM und kann mit Akkus der **X 20 V TEAM** Serie betrieben werden. Akkus der Serie **X 20 V TEAM** dürfen nur mit Ladegeräten der Serie **X 20 V TEAM** geladen werden.

Lieferumfang/Zubehör

Packen Sie das Gerät aus und überprüfen Sie den Lieferumfang.

Entsorgen Sie das Verpackungsmaterial ordnungsgemäß.

- Akku-Säbelsäge
- 1 Holzsägeblatt HCS (Swiss made)
- 1 Metallsägeblatt BIM (Swiss made)
- Aufbewahrungskoffer
- Originalbetriebsanleitung

Akku und Ladegerät sind nicht im Lieferumfang enthalten.

Übersicht

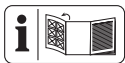

Die Abbildungen des Geräts finden Sie auf der vorderen Ausklappseite.

- 1 Fußplatte
- 2 Spannfutter

- 3 LED-Arbeitslicht
- 4 Zusatzhandgriff
- 5 Ein-/Ausschalter
- 6 Einschaltsperrle
- 7 Handgriff
- 8 Anzeige „Verbunden“
- 9 Akku-Halter
- 10 Akku
- 11 Taste (Ladezustandsanzeige)
- 12 Ladezustandsanzeige
- 13 Akku-Entriegelung
- 14 Hebel
- 15 Akku-Ladegerät
- 16 Aufbewahrungskoffer
- 17 Holzsägeblatt
- 18 Metallsägeblatt

Funktionsbeschreibung

Die Säbelsäge ist eine handgeführte Säge mit einem sich hin- und herbewegenden Sägeblatt.

Die Funktion der Bedienteile entnehmen Sie bitte den nachfolgenden Beschreibungen.

Technische Daten

Akku-Säbelsäge ... PSSAP 20-Li D5

Bemessungsspannung U 20 V ==

Gewicht mit Akku (4,0 Ah Smart) \approx 2,2 kg

Leerlaufhubzahl 0–3000 min⁻¹

Hublänge 22 mm

Schnitttiefe

– Holz \leq 150 mm

– Stahl \leq 15 mm

– Nichteisenmetall \leq 20 mm

– Metallrohr \leq 100 mm

Schalldruckpegel L_{pA} .. 84,3 dB; K_{pA} =5 dB

Schallleistungspegel L_{WA}

– gemessen 95,3 dB; K_{WA} =5 dB

Vibration a_{H1} : Holzbalken
 9,400 m/s²; K=1,5 m/s²
 Vibration a_{H2} : Brett
 7,200 m/s²; K=1,5 m/s²
 Akku Li-Ion
 Temperatur ≤50 °C
 - Ladevorgang 4 - 40 °C
 - Betrieb -20 - 50 °C
 - Lagerung 0 - 45 °C
 PARKSIDE Performance Smart Akku
 Smart PAPS 204 A1/Smart PAPS 208 A1
 - Frequenzband 2400-2483,5 MHz
 - Sendeleistung ≤ 20 dBm

Tragen Sie einen Gehörschutz!

Lärm- und Vibrationswerte wurden entsprechend den in der Konformitätserklärung genannten Normen und Bestimmungen ermittelt.

Der angegebene Schwingungsgesamtwert und der angegebene Geräuschemmissionswert sind nach einem genormten Prüfverfahren gemessen worden und können zum Vergleich eines Elektrowerkzeugs mit einem anderen verwendet werden. Der angegebene Schwingungsgesamtwert und der angegebene Geräuschemmissionswert können auch zu einer vorläufigen Einschätzung der Belastung verwendet werden.

▲ WARNUNG! Die Schwingungs- und Geräuschemissionen können während der tatsächlichen Benutzung des Elektrowerkzeugs von dem Angabewert abweichen, abhängig von der Art und Weise, in der

das Elektrowerkzeug verwendet wird. Es ist notwendig, Sicherheitsmaßnahmen zum Schutz des Bedieners festzulegen, die auf einer Abschätzung der Schwingungsbelastung während der tatsächlichen Benutzungsbedingungen beruhen (hierbei sind alle Anteile des Betriebszyklus zu berücksichtigen, beispielsweise Zeiten, in denen das Elektrowerkzeug abgeschaltet ist, und solche, in denen es zwar eingeschaltet ist, aber ohne Belastung läuft).

Ladezeiten

Das Gerät ist Teil der Serie **X 20 V TEAM** und kann mit Akkus der **X 20 V TEAM** Serie betrieben werden. Akkus der Serie **X 20 V TEAM** dürfen nur mit Ladegeräten der Serie **X 20 V TEAM** geladen werden.

Wir empfehlen Ihnen, dieses Gerät ausschließlich mit folgenden Akkus zu betreiben: PAP 20 B1, PAP 20 B3, Smart PAPS 204 A1, Smart PAPS 208 A1
 Wir empfehlen Ihnen, diese Akkus mit folgenden Ladegeräten zu laden: PLG 20 A3, PLG 20 A4, PLG 20 C1, PLG 20 C3, PDSLIG 20 A1, Smart PLGS 2012 A1

Technische Daten von Akku und Ladegerät: Siehe separate Anleitung.

Die Ladezeit wird u.a. durch Faktoren wie Temperatur der Umgebung und des Akkus, sowie der anliegenden Netzspannung beeinflusst und kann ggf. von den angegebenen Werten abweichen.

Ladezeit (Min.)	PAP 20 A1 PAP 20 A2 PAP 20 B1	PAP 20 A3 PAP 20 B3 Smart PAPS 204 A1	Smart PAPS 208 A1
PLG 20 A1 PLG 20 A4 PLG 20 C1	60	120	240
PLG 20 A2 PLG 20 A3 PLG 20 C3 PDSLГ 20 A1 PDSLГ 20 B1	35	60	120
PLG 201 A1	135	250	500
Smart PLGS 2012 A1	35	45	50

Sicherheitshinweise

Dieser Abschnitt behandelt die grundlegenden Sicherheitshinweise beim Gebrauch des Gerats.

▲ WARNUNG! Personen- und Sachschaden durch unsachgemaen Umgang mit dem Akku. Beachten Sie die Sicherheitshinweise und Hinweise zum Aufladen und der korrekten Verwendung in der Betriebsanleitung Ihres Akkus und Ladegerats der Serie **X 20 V TEAM**. Eine detaillierte Beschreibung zum Ladevorgang und weitere Informationen finden Sie in dieser separaten Bedienungsanleitung.

Bedeutung der Sicherheitshinweise

▲ GEFAHR! Wenn Sie diesen Sicherheitshinweis nicht befolgen, tritt ein Unfall ein. Die Folge ist schwere Korperverletzung oder Tod.

▲ WARNUNG! Wenn Sie diesen Sicherheitshinweis nicht befolgen, tritt moglicherweise ein Unfall ein. Die Folge ist moglicherweise schwere Korperverletzung oder Tod.

▲ VORSICHT! Wenn Sie diesen Sicherheitshinweis nicht befolgen, tritt ein Unfall ein. Die Folge ist moglicherweise leichte oder mittelschwere Korperverletzung.

HINWEIS! Wenn Sie diesen Sicherheitshinweis nicht befolgen, tritt ein Unfall ein. Die Folge ist moglicherweise ein Sachschaden.

Bildzeichen und Symbole

Bildzeichen auf dem Gerat



Das Gerat ist Teil der Serie **X 20 V TEAM** und kann mit Akkus der **X 20 V TEAM** Serie betrieben werden. Akkus der Serie **X 20 V TEAM** durfen nur mit Ladegeraten der Serie **X 20 V TEAM** geladen werden.



Elektrogerate gehoren nicht in den Hausmull.



Achtung!



Betriebsanleitung lesen



Gehörschutz benutzen



Augenschutz benutzen



Maske benutzen



Schutzhandschuhe benutzen

Allgemeine Sicherheitshinweise für Elektrowerkzeuge

▲ WARNUNG! Lesen Sie alle Sicherheitshinweise, Anweisungen, Bilderungen und technischen Daten, mit denen dieses Elektrowerkzeug versehen ist. Versäumnisse bei der Einhaltung der nachfolgenden Anweisungen können elektrischen Schlag, Brand und/oder schwere Verletzungen verursachen. **Bewahren Sie alle Sicherheitshinweise und Anweisungen für die Zukunft auf.**

Der in den Sicherheitshinweisen verwendete Begriff „Elektrowerkzeug“ bezieht sich auf netzbetriebene Elektrowerkzeuge (mit Netzleitung) oder auf akkubetriebene Elektrowerkzeuge (ohne Netzleitung).

1. Arbeitsplatzsicherheit

- a) **Halten Sie Ihren Arbeitsbereich sauber und gut beleuchtet.** Unordnung oder unbeleuchtete Arbeitsbereiche können zu Unfällen führen.
- b) **Arbeiten Sie mit dem Elektrowerkzeug nicht in explosionsgefährdeter Umgebung, in der sich brennbare Flüssigkeiten, Gase oder Stäube befinden.** Elektrowerkzeuge erzeugen Funken, die den Staub oder die Dämpfe entzünden können.
- c) **Halten Sie Kinder und andere Personen während der Benutzung**

des Elektrowerkzeuges fern. Bei Ablenkung können Sie die Kontrolle über das Elektrowerkzeug verlieren.

2. Elektrische Sicherheit

- a) **Der Anschlussstecker des Elektrowerkzeugs muss in die Steckdose passen. Der Stecker darf in keiner Weise verändert werden. Verwenden Sie keine Adapterstecker gemeinsam mit schutzgeerdeten Elektrowerkzeugen.** Unveränderte Stecker und passende Steckdosen verringern das Risiko eines elektrischen Schlages.
- b) **Vermeiden Sie Körperkontakt mit geerdeten Oberflächen wie von Rohren, Heizungen, Herden und Kühlschränken.** Es besteht ein erhöhtes Risiko durch elektrischen Schlag, wenn Ihr Körper geerdet ist.
- c) **Halten Sie das Elektrowerkzeug von Regen oder Nässe fern.** Das Eindringen von Wasser in ein Elektrowerkzeug erhöht das Risiko eines elektrischen Schlages.
- d) **Zweckentfremden Sie die Anschlussleitung nicht, um das Elektrowerkzeug zu tragen, aufzuhängen oder um den Stecker aus der Steckdose zu ziehen. Halten Sie die Anschlussleitung fern von Hitze, Öl, scharfen Kanten oder sich bewegenden Geräteteilen.** Beschädigte oder verwickelte Anschlussleitungen erhöhen das Risiko eines elektrischen Schlages.
- e) **Wenn Sie mit dem Elektrowerkzeug im Freien arbeiten, verwenden Sie nur Verlängerungsleitungen, die auch für den Außenbereich geeignet sind.** Die

Anwendung einer für den Außenbereich geeigneten Verlängerungsleitung verringert das Risiko eines elektrischen Schlages.

- f) **Wenn der Betrieb des Elektrowerkzeuges in feuchter Umgebung nicht vermeidbar ist, verwenden Sie einen Fehlerstromschutzschalter.** Der Einsatz eines Fehlerstromschutzschalters vermindert das Risiko eines elektrischen Schlages.
3. **Sicherheit von Personen**
- a) **Seien Sie aufmerksam, achten Sie darauf, was Sie tun, und gehen Sie mit Vernunft an die Arbeit mit einem Elektrowerkzeug. Benutzen Sie kein Elektrowerkzeug, wenn Sie müde sind oder unter Einfluss von Drogen, Alkohol oder Medikamenten stehen.** Ein Moment der Unachtsamkeit beim Gebrauch des Elektrowerkzeugs kann zu ernsthaften Verletzungen führen.
- b) **Tragen Sie persönliche Schutzausrüstung und immer eine Schutzbrille.** Das Tragen persönlicher Schutzausrüstung, wie Staubmaske, rutschfeste Sicherheitsschuhe, Schutzhelm oder Gehörschutz, je nach Art und Einsatz des Elektrowerkzeugs, verringert das Risiko von Verletzungen.
- c) **Vermeiden Sie eine unbeabsichtigte Inbetriebnahme. Vergewissern Sie sich, dass das Elektrowerkzeug ausgeschaltet ist, bevor Sie es an die Stromversorgung und/oder den Akku anschließen, es aufnehmen oder tragen.** Wenn Sie beim Tragen des Elektrowerkzeugs den Finger am Schalter haben oder das Elektrowerkzeug eingeschaltet an die Stromversorgung anschließen, kann dies zu Unfällen führen.
- d) **Entfernen Sie Einstellwerkzeuge oder Schraubenschlüssel, bevor Sie das Elektrowerkzeug einschalten.** Ein Werkzeug oder Schlüssel, der sich in einem drehenden Teil des Elektrowerkzeugs befindet, kann zu Verletzungen führen.
- e) **Vermeiden Sie eine abnormale Körperhaltung. Sorgen Sie für einen sicheren Stand und halten Sie jederzeit das Gleichgewicht.** Dadurch können Sie das Elektrowerkzeug in unerwarteten Situationen besser kontrollieren.
- f) **Tragen Sie geeignete Kleidung. Tragen Sie keine weite Kleidung oder Schmuck. Halten Sie Haare und Kleidung fern von sich bewegenden Teilen.** Lockere Kleidung, Schmuck oder lange Haare können von sich bewegenden Teilen erfasst werden.
- g) **Wenn Staubabsaug- und -auffangeinrichtungen montiert werden können, sind diese anzuschließen und richtig zu verwenden.** Verwendung einer Staubabsaugung kann Gefährdungen durch Staub verringern.
- h) **Wiegen Sie sich nicht in falscher Sicherheit und setzen Sie sich nicht über die Sicherheitsregeln für Elektrowerkzeuge hinweg, auch wenn Sie nach vielfachem Gebrauch mit dem Elektrowerkzeug vertraut sind.** Achtloses Handeln kann binnen Sekundenbruchteilen zu schweren Verletzungen führen.

4. Verwendung und Behandlung des Elektrowerkzeugs

- a) **Überlasten Sie das Elektrowerkzeug nicht. Verwenden Sie für Ihre Arbeit das dafür bestimmte Elektrowerkzeug.** Mit dem passenden Elektrowerkzeug arbeiten Sie besser und sicherer im angegebenen Leistungsbereich.
- b) **Benutzen Sie kein Elektrowerkzeug, dessen Schalter defekt ist.** Ein Elektrowerkzeug, das sich nicht mehr ein- oder ausschalten lässt, ist gefährlich und muss repariert werden.
- c) **Ziehen Sie den Stecker aus der Steckdose und/oder entfernen Sie einen abnehmbaren Akku, bevor Sie Geräteeinstellungen vornehmen, Einsatzwerkzeuge wechseln oder das Elektrowerkzeug weglegen.** Diese Vorsichtsmaßnahme verhindert den unbeabsichtigten Start des Elektrowerkzeugs.
- d) **Bewahren Sie unbenutzte Elektrowerkzeuge außerhalb der Reichweite von Kindern auf. Lassen Sie keine Personen das Elektrowerkzeug benutzen, die mit diesem nicht vertraut sind oder diese Anweisungen nicht gelesen haben.** Elektrowerkzeuge sind gefährlich, wenn sie von unerfahrenen Personen benutzt werden.
- e) **Pflegen Sie das Elektrowerkzeug und Einsatzwerkzeug mit Sorgfalt. Kontrollieren Sie, ob bewegliche Teile einwandfrei funktionieren und nicht klemmen, ob Teile gebrochen oder so beschädigt sind, dass die Funktion des Elektrowerkzeugs beeinträchtigt ist. Lassen Sie beschädigte Teile vor dem Ein-**

satz des Elektrowerkzeugs reparieren.

Viele Unfälle haben ihre Ursache in schlecht gewarteten Elektrowerkzeugen.

- f) **Halten Sie Schneidwerkzeuge scharf und sauber.** Sorgfältig gepflegte Schneidwerkzeuge mit scharfen Schneidkanten verklemmen sich weniger und sind leichter zu führen.
- g) **Verwenden Sie Elektrowerkzeug, Zubehör, Einsatzwerkzeuge usw. entsprechend diesen Anweisungen. Berücksichtigen Sie dabei die Arbeitsbedingungen und die auszuführende Tätigkeit.** Der Gebrauch von Elektrowerkzeugen für andere als die vorgesehenen Anwendungen kann zu gefährlichen Situationen führen.
- h) **Halten Sie Griffe und Griffflächen trocken, sauber und frei von Öl und Fett.** Rutschige Griffe und Griffflächen erlauben keine sichere Bedienung und Kontrolle des Elektrowerkzeugs in unvorhergesehenen Situationen.
- #### 5. Verwendung und Behandlung des Akkuwerkzeugs
- a) **Laden Sie die Akkus nur mit Ladegeräten auf, die vom Hersteller empfohlen werden.** Durch ein Ladegerät, das für eine bestimmte Art von Akkus geeignet ist, besteht Brandgefahr, wenn es mit anderen Akkus verwendet wird.
- b) **Verwenden Sie nur die dafür vorgesehenen Akkus in den Elektrowerkzeugen.** Der Gebrauch von anderen Akkus kann zu Verletzungen und Brandgefahr führen.
- c) **Halten Sie den nicht benutzten Akku fern von Büroklammern, Münzen, Schlüsseln, Nägeln, Schrauben oder anderen klei-**

- nen Metallgegenständen, die eine Überbrückung der Kontakte verursachen könnten.** Ein Kurzschluss zwischen den Akkukontakten kann Verbrennungen oder Feuer zur Folge haben.
- d) **Bei falscher Anwendung kann Flüssigkeit aus dem Akku austreten. Vermeiden Sie den Kontakt damit. Bei zufälligem Kontakt mit Wasser abspülen. Wenn die Flüssigkeit in die Augen kommt, nehmen Sie zusätzlich ärztliche Hilfe in Anspruch.** Austretende Akkuflüssigkeit kann zu Hautreizungen oder Verbrennungen führen.
- e) **Benutzen Sie keinen beschädigten oder veränderten Akku.** Beschädigte oder veränderte Akkus können sich unvorhersehbar verhalten und zu Feuer, Explosion oder Verletzungsgefahr führen.
- f) **Setzen Sie einen Akku keinem Feuer oder zu hohen Temperaturen aus.** Feuer oder Temperaturen über 130 °C können eine Explosion hervorrufen.
- g) **Befolgen Sie alle Anweisungen zum Laden und laden Sie den Akku oder das Akkuwerkzeug niemals außerhalb des in der Betriebsanleitung angegebenen Temperaturbereichs.** Falsches Laden oder Laden außerhalb des zugelassenen Temperaturbereichs kann den Akku zerstören und die Brandgefahr erhöhen.
6. **Service**
- a) **Lassen Sie Ihr Elektrowerkzeug nur von qualifiziertem Fachpersonal und nur mit Original-Ersatzteilen reparieren.** Damit wird

sichergestellt, dass die Sicherheit des Elektrowerkzeugs erhalten bleibt.

- b) **Warten Sie niemals beschädigte Akkus.** Sämtliche Wartung von Akkus sollte nur durch den Hersteller oder bevollmächtigte Kundendienststellen erfolgen.

Sicherheitshinweise für hin- und hergehende Sägen

- **Halten Sie das Elektrowerkzeug an den isolierten Griffflächen, wenn Sie Arbeiten ausführen, bei denen das Einsatzwerkzeug verborgene Stromleitungen treffen kann.** Der Kontakt mit einer spannungsführenden Leitung kann auch metallene Geräteteile unter Spannung setzen und zu einem elektrischen Schlag führen.
- **Befestigen und sichern Sie das Werkstück mittels Zwingen oder auf andere Art und Weise an einer stabilen Unterlage.** Wenn Sie das Werkstück nur mit der Hand oder gegen Ihren Körper halten, bleibt es labil, was zum Verlust der Kontrolle führen kann.
- **Verwenden Sie ausschließlich Zubehör, welches von PARKSIDE empfohlen wurde.** Ungeeignetes Zubehör kann zu elektrischem Schlag oder Feuer führen.

Weiterführende Sicherheitshinweise für hin- und hergehende Sägen

- **Halten Sie die Hände vom Sägebereich fern.** Greifen Sie nicht unter das Werkstück. Bei Kontakt mit dem Sägeblatt besteht Verletzungsgefahr.
- **Führen Sie das Elektrowerkzeug nur eingeschaltet gegen das Werkstück.** Es besteht sonst die

Gefahr eines Rückschlages, wenn sich das Einsatzwerkzeug im Werkstück verkatet.

- **Achten Sie darauf, dass die Fußplatte beim Sägen sicher aufliegt.** Ein verkatetes Sägeblatt kann brechen oder zum Rückschlag führen.
- **Schalten Sie nach Beendigung des Arbeitsvorgangs das Elektrowerkzeug aus und ziehen Sie das Sägeblatt erst dann aus dem Schnitt, wenn dieses zum Stillstand gekommen ist.** So vermeiden Sie einen Rückschlag und können das Elektrowerkzeug sicher ablegen.
- **Verwenden Sie nur unbeschädigte, einwandfreie Sägeblätter.** Verbogene oder unscharfe Sägeblätter können brechen, den Schnitt negativ beeinflussen oder einen Rückschlag verursachen.
- **Bremsen Sie das Sägeblatt nach dem Ausschalten nicht durch seitliches Gegendrücken ab.** Das Sägeblatt kann beschädigt werden, brechen oder einen Rückschlag verursachen.
- **Befestigen und sichern Sie das Werkstück mittels Zwingen oder auf andere Art und Weise an einer stabilen Unterlage.** Wenn Sie das Werkstück nur mit der Hand oder gegen Ihren Körper halten, bleibt es labil, was zum Verlust der Kontrolle führen kann.
- **Berühren Sie keine Gegenstände oder den Erdboden mit der laufenden Säge.** Es besteht Rückschlaggefahr.
- **Halten Sie das Elektrowerkzeug beim Arbeiten fest mit beiden Händen und sorgen Sie für einen sicheren Stand.** Das Elektro-

werkzeug wird mit zwei Händen sicher geführt.

- **Schalten Sie das Gerät sofort aus, wenn das Sägeblatt verkatet. Spreizen Sie den Sägechnitt und ziehen Sie das Sägeblatt vorsichtig heraus.** Es kann zum Verlust der Kontrolle über das Elektrowerkzeug führen.
- **Verwenden Sie geeignete Suchgeräte, um verborgene Versorgungsleitungen aufzuspüren, oder ziehen Sie die örtliche Versorgungsgesellschaft hinzu.** Kontakt mit Elektroleitungen kann zu Feuer und elektrischem Schlag führen. Beschädigung einer Gasleitung kann zur Explosion führen. Eindringen in eine Wasserleitung verursacht Sachbeschädigung.
- **Warten Sie, bis das Elektrowerkzeug zum Stillstand gekommen ist, bevor Sie es ablegen.** Das Einsatzwerkzeug kann sich verhaken und zum Verlust der Kontrolle über das Elektrowerkzeug führen.

Restrisiken

Auch wenn Sie dieses Elektrowerkzeug vorschriftsmäßig bedienen, bleiben immer Restrisiken bestehen. Folgende Gefahren können im Zusammenhang mit der Bauweise und Ausführung dieses Elektrowerkzeugs auftreten:

- Gehörschäden, falls kein geeigneter Gehörschutz getragen wird.
- Gesundheitsschäden, die aus Hand-Arm-Schwingungen resultieren, falls das Gerät über einen längeren Zeitraum verwendet wird oder nicht ordnungsgemäß geführt und gewartet wird.
- Schnittverletzungen

▲ WARNUNG! Gefahr durch elektromagnetisches Feld, das während das Gerät im Betrieb ist, erzeugt wird. Das Feld kann unter bestimmten Umständen aktive oder passive medizinische Implantate beeinträchtigen. Um die Gefahr von ernsthaften oder tödlichen Verletzungen zu verringern, empfehlen wir Personen mit medizinischen Implantaten ihren Arzt und den Hersteller des medizinischen Implantats zu konsultieren, bevor das Gerät bedient wird.

Vorbereitung

▲ WARNUNG! Verletzungsgefahr durch ungewollt anlaufendes Gerät. Setzen Sie den Akku erst dann in das Gerät ein, wenn das Gerät vollständig für den Einsatz vorbereitet ist.

Bedienteile

Lernen Sie vor dem ersten Betrieb des Geräts die Bedienteile kennen.

- **Ein-/Ausschalter (5)**
 - Einschalten: Drücken
 - Hubzahl stufenlos regulieren: Je weiter Sie den Ein-/Ausschalter drücken, desto höher ist die Hubzahl.
 - Ausschalten: Loslassen
- **Einschaltsperr (6)**
 - Entsperren: Drücken
 - Sperren: Loslassen

Sägeblatt montieren und demontieren



▲ VORSICHT! Verletzungsgefahr beim Berühren des Sägeblattes. Tragen Sie beim Anbringen des Sägeblattes Schutzhandschuhe.

Voraussetzungen

- Das Sägeblatt hat eine 1/2" Universal-Aufnahme wie die mitgelieferten Sägeblätter (17, 18).
- Das Sägeblatt ist für das jeweilige Material geeignet. Zum Lieferumfang des Geräts gehört ein grobzahniges Sägeblatt für Holz und ein feinzahniges Sägeblatt für Metall und Kunststoff.
- Das Spannfutter ist frei von Splintern oder anderen Materialrückständen.

Sägeblatt montieren (Abb. B)

1. Drehen Sie das Spannfutter (2) so weit wie möglich ↻ (von vorne gesehen) und halten Sie es in dieser Position fest.
2. Setzen Sie das Sägeblatt (17, 18) in das Spannfutter (2) ein.
3. Lassen Sie das Spannfutter (2) los.
4. Stellen Sie sicher, dass das Sägeblatt (17, 18) korrekt befestigt ist und die Zähne nach unten zeigen.

Sägeblatt demontieren (Abb. B)

1. Halten Sie das Sägeblatt (17, 18) fest.
2. Drehen Sie das Spannfutter (2) so weit wie möglich ↻ (von vorne gesehen) und halten Sie es in dieser Position fest.
3. Nehmen Sie das Sägeblatt (17, 18) aus dem Spannfutter (2).
4. Lassen Sie das Spannfutter (2) los.

Fußplatte einstellen

Hinweise

- Verletzungsgefahr! Demontieren Sie das Sägeblatt.
- Verwenden Sie das Gerät niemals ohne Fußplatte.

Vorgehen (Abb. A)

1. Fußplatte (1) entriegeln: Drehen Sie den Hebel (14) nach unten.
2. Stellen Sie die Fußplatte (1) auf die gewünschte Position ein.
3. Fußplatte (1) verriegeln: Drehen Sie den Hebel (14) nach oben.

Ladezustand des Akkus prüfen

LEDs	Bedeutung
rot, orange, grün	Akku geladen
rot, orange	Akku teilweise geladen
rot	Akku muss geladen werden

1. Drücken Sie die Taste (11) neben der Ladezustandsanzeige (12) am Akku (10).
Die LEDs der Ladezustandsanzeige zeigen den Ladezustand des Akkus.
2. Laden Sie den Akku (10) auf, wenn nur noch die rote LED der Ladezustandsanzeige (12) leuchtet.

Akku aufladen

Siehe auch Betriebsanleitung des Ladegeräts.

Hinweise

- Lassen Sie einen erwärmten Akku vor dem Laden abkühlen.
- Setzen Sie den Akku nicht über längere Zeit starker Sonneneinstrahlung aus und legen Sie ihn nicht auf Heizkörpern ab (max. 50 °C).

Akku aufladen

1. Nehmen Sie den Akku (10) aus dem Gerät.
2. Schieben Sie den Akku (10) in den Ladeschacht des Akku-Ladegerätes (15).
3. Schließen Sie das Akku-Ladegerät (15) an eine Steckdose an.
4. Nach erfolgtem Ladevorgang trennen Sie das Akku-Ladegerät (15) vom Netz.
5. Ziehen Sie den Akku (10) aus dem Akku-Ladegerät (15).

Betrieb

Hinweise zum Sägen

Allgemeine Hinweise

- Verwenden Sie keine stumpfen, verbotenen oder anderweitig beschädigten Sägeblätter.
- Prüfen Sie vor dem Sägen das Werkstück auf verborgene Fremdkörper wie Nägel oder Schrauben. Entfernen Sie diese.
- Verwenden Sie nur Sägeblätter mit dem identischen Sägeblattschaft wie das mitgelieferte Sägeblatt.
- Halten Sie das Gerät sicher am Handgriff fest.
- Setzen Sie die Fußplatte auf das Werkstück.
- Üben Sie nicht zu viel Druck in Schnittrichtung aus. Lassen Sie das Gerät die Arbeit verrichten.
- Schalten Sie das Gerät sofort aus, wenn das Sägeblatt verkantet. Spreizen Sie den Sägeschnitt und ziehen Sie das Sägeblatt vorsichtig heraus.
- Bevor Sie das Gerät ablegen, schalten Sie es aus und warten Sie, bis es vollkommen zum Stillstand gekommen ist.
- Stellen Sie sich beim Arbeiten immer seitlich zur Säge.
- Vermeiden Sie die Überbeanspruchung des Gerätes während der Arbeit.

Tauchsägen

Voraussetzungen

- Weiche Materialien wie Holz, Porenbeton, Gipskarton usw.

Vorgehen

1. Setzen Sie das Gerät mit der Unterkannte der Fußplatte (1) auf das Werkstück. Das Sägeblatt (17) berührt das Werkstück nicht.

2. Tauchen Sie das Sägeblatt (17) in das Werkstück ein, indem Sie das Gerät nach vorne kippen, bis das Gerät senkrecht steht.
3. Sägen Sie entlang der gewünschten Schnittlinie.

Akku einsetzen und entnehmen

▲ WARNUNG! Verletzungsgefahr durch ungewollt anlaufendes Gerät. Setzen Sie den Akku erst dann in das Gerät ein, wenn das Gerät vollständig für den Einsatz vorbereitet ist.

HINWEIS! Beschädigungsgefahr! Falscher Akku kann Gerät und Akku beschädigen.

Akku einsetzen

1. Schieben Sie den Akku (10) entlang der Führungsschiene in den Akku-Halter (9).
Der Akku verriegelt hörbar.

Akku entnehmen

1. Drücken und halten Sie die Akku-Entriegelung (13) am Akku (10).
2. Ziehen Sie den Akku aus dem Akku-Halter (9).

Ein- und Ausschalten

Einschalten

1. Setzen Sie den Akku in das Gerät ein.
2. Halten Sie das Gerät am Handgriff (7) und am Zusatzhandgriff (4) (isolierte Griffflächen).
3. Drücken Sie die Einschaltsperrle (6).
4. Drücken und halten Sie den Ein-/Ausschalter (5).
5. Lassen Sie die Einschaltsperrle (6) los.
6. Warten Sie, bis das Gerät die volle Hubzahl erreicht hat.

Ausschalten

1. Lassen Sie den Ein-/Ausschalter (5) los.

2. Ziehen Sie das Sägeblatt erst dann aus dem Schnitt, wenn dieses zum Stillstand gekommen ist.
3. Entnehmen Sie den Akku aus dem Gerät, wenn Sie das Gerät unbeaufsichtigt lassen oder mit der Arbeit fertig sind.

PARKSIDE App

Mit der PARKSIDE App können Sie das Gerät überwachen und bestimmte Funktionen steuern. Die Funktionen können sich mit Updates von App und Firmware ändern. Weitere Informationen zur PARKSIDE App finden Sie in der Anleitung des Smart-Akkus.

Voraussetzungen

Um das Gerät in der PARKSIDE App zu finden, müssen folgende Voraussetzungen erfüllt sein:







- Auf Ihrem Smartphone ist die PARKSIDE App installiert und Bluetooth® aktiviert.
- Im Gerät ist folgender Akku eingesetzt: PARKSIDE Performance Smart Akku PAPS 204 A1 oder PAPS 208 A1. Dieser Akku wurde bereits mit der PARKSIDE App verbunden.
Das Gerät kommuniziert mit der App über den Akku.

Gerät mit der PARKSIDE App verbinden

1. Setzen Sie den Smart-Akku (10) ein.
2. Drücken Sie den Ein-/Ausschalter (5). Die Anzeige „Verbunden“ (8) blinkt dreimal. Wenn das Gerät verbunden ist leuchtet die Anzeige „Verbunden“ kontinuierlich.
3. Öffnen Sie die PARKSIDE App.
4.  **Deine Geräte.**
Das Gerät wird in der Liste angezeigt.

Sollte das Gerät nicht in der Liste angezeigt werden, fügen Sie das Gerät manuell hinzu.

Gerät überwachen und steuern

1.   **Deine Geräte.**
2.  Wählen Sie das Gerät in der Liste aus.
Die Übersichtsseite des Geräts wird angezeigt.
3.  Wählen Sie die gewünschte Einstellung auf der Übersichtsseite aus.
  Wählen Sie bei Unsicherheit die Hilfe aus.
Ein Dialogfenster mit einer Beschreibung für die jeweilige Einstellung wird angezeigt.

Transport

Hinweise zum Transport des Geräts:

- Schalten Sie das Gerät aus und entfernen Sie den Akku (10). Vergewissern Sie sich, dass alle sich bewegenden Teile zum vollständigen Stillstand gekommen sind.
- Entfernen Sie das Einsatzwerkzeug.
- Tragen Sie das Gerät immer am Handgriff (7).

Reinigung, Wartung und Lagerung

▲ WARNUNG! Verletzungsgefahr durch ungewollt anlaufendes Gerät. Schützen Sie sich bei Wartungs- und Reinigungsarbeiten. Schalten Sie das Gerät aus und entfernen Sie den Akku (10).

Lassen Sie Instandsetzungsarbeiten und Wartungsarbeiten, die nicht in dieser Anleitung beschrieben sind, von unserem Service-Center durchführen. Verwenden Sie nur Original-Ersatzteile.

Reinigung

▲ WARNUNG! Elektrischer Schlag! Spritzen Sie das Gerät niemals mit Wasser ab.

HINWEIS! Beschädigungsgefahr. Chemische Substanzen können die Kunststoffteile des Gerätes angreifen. Verwenden Sie keine Reinigungs- bzw. Lösungsmittel.

- Halten Sie Lüftungsschlitze, Motorgehäuse und Griffe des Gerätes sauber. Verwenden Sie dazu ein feuchtes Tuch oder eine Bürste.

Wartung

Das Gerät ist wartungsfrei.

Lagerung

Lagern Sie Gerät und Zubehör stets:

- sauber
- trocken
- staubgeschützt
- Im mitgelieferten Aufbewahrungskoffer (16)
- außerhalb der Reichweite von Kindern

Die Lagertemperatur für den Akku und das Gerät beträgt zwischen 0 °C und 45 °C. Vermeiden Sie während der Lagerung extreme Kälte oder Hitze, damit der Akku nicht an Leistung verliert.

Nehmen Sie den Akku vor einer längeren Lagerung (z. B. Überwinterung) aus dem Gerät (separate Bedienungsanleitung für Akku und Ladegerät beachten).

Fehlersuche

Die folgende Tabelle hilft Ihnen kleine Störungen zu beseitigen:

Problem	Mögliche Ursache	Fehlerbehebung
Gerät startet nicht	Akku (10) nicht eingesetzt	Akku einsetzen, S. 83
	Ein-/Ausschalter (5) defekt	Wenden Sie sich an das Service-Center.
	Motor defekt	Wenden Sie sich an das Service-Center.
	Akku (10) entladen	Akku laden (siehe separate Bedienungsanleitung für Akku und Ladegerät)
Gerät arbeitet mit Unterbrechungen	Interner Wackelkontakt	Wenden Sie sich an das Service-Center.
	Ein-/Ausschalter (5) defekt	Wenden Sie sich an das Service-Center.
Geringe Sägeleistung	Sägeblatt (17, 18) für das zu bearbeitende Werkstück ungeeignet	Geeignetes Sägeblatt (17, 18) einsetzen
	Sägeblatt (17, 18) stumpf	Neues Sägeblatt (17, 18) einsetzen
	Falsche Sägegeschwindigkeit	Sägegeschwindigkeit anpassen
	Geringe Akkuleistung	Akku laden (siehe separate Bedienungsanleitung für Akku und Ladegerät)
Sägeblatt wird schnell stumpf	Sägeblatt (17, 18) für das zu bearbeitende Werkstück ungeeignet	Geeignetes Sägeblatt (17, 18) einsetzen
	Zu viel Druck angewandt	Druck verringern
	Sägegeschwindigkeit zu hoch	Sägegeschwindigkeit verringern

Entsorgung/ Umweltschutz

Nehmen Sie den Akku aus dem Gerät und führen Sie Gerät, Akku, Zubehör und Verpackung einer umweltgerechten Wiederverwertung zu.



Elektrogeräte gehören nicht in den Hausmüll.

Das Symbol der durchgestrichenen Mülltonne bedeutet, dass dieses Elektro- bzw. Elektronikgerät am Ende seiner Lebensdauer nicht im Hausmüll entsorgt werden darf, sondern vom Endnutzer einer

getrennten Sammlung zugeführt werden muss.

Richtlinie 2012/19/EU über Elektro- und Elektronik-Altgeräte:

Verbraucher sind gesetzlich dazu verpflichtet, Elektro- und Elektronikgeräte am Ende ihrer Lebensdauer einer umweltgerechten Wiederverwertung zuzuführen. Auf diese Weise wird eine umwelt- und ressourcenschonende Verwertung sichergestellt.

Je nach Umsetzung in nationales Recht können Sie folgende Möglichkeiten haben:

- an einer Verkaufsstelle zurückgeben,
- an einer offiziellen Sammelstelle abgeben,
- an den Hersteller/Inverkehrbringer zurücksenden.

Nicht betroffen sind den Altgeräten beigefügte Zubehörteile und Hilfsmittel ohne Elektrobestandteile.

Zusätzliche Entsorgungshinweise für Deutschland

Das Gerät ist bei eingerichteten Sammelstellen, Wertstoffhöfen oder Entsorgungsbetrieben abzugeben. Zudem sind Vertreiber von Elektro- und Elektronikgeräten sowie Vertreiber von Lebensmitteln zur Rücknahme verpflichtet. LIDL bietet Ihnen Rückgabemöglichkeiten direkt in den Filialen und Märkten an. Rückgabe und Entsorgung sind für Sie kostenfrei.

Beim Kauf eines Neugerätes haben Sie das Recht, ein entsprechendes Altgerät unentgeltlich zurückzugeben.

Zusätzlich haben Sie die Möglichkeit, unabhängig vom Kauf eines Neugerätes, unentgeltlich (bis zu drei) Altgeräte abzugeben, die in keiner Abmessung größer als 25 cm sind.

Bitte entnehmen Sie vor der Rückgabe Batterien oder Akkumulatoren, die nicht vom

Altgerät umschlossen sind, sowie Lampen, die zerstörungsfrei entnommen werden können und führen diese einer separaten Sammlung zu.

Entsorgungshinweise für Akkus



Der Akku darf am Ende der Nutzungszeit nicht über den Hausmüll entsorgt werden. Werfen Sie den Akku nicht ins Feuer (Explosionsgefahr) oder ins Wasser. Beschädigte Akkus können der Umwelt und ihrer Gesundheit schaden, wenn giftige Dämpfe oder Flüssigkeiten austreten.

Entsorgen Sie Akkus nach den lokalen Vorschriften. Defekte oder verbrauchte Akkus müssen gemäß Richtlinie 2006/66/EG recycelt werden. Geben Sie Akkus an einer Altbatteriesammelstelle ab, wo sie einer umweltgerechten Wiederverwertung zugeführt werden. Fragen Sie hierzu Ihren lokalen Müllentsorger oder unser Service-Center. Entsorgen Sie Akkus im entladenen Zustand. Wir empfehlen die Pole mit einem Klebestreifen zum Schutz vor einem Kurzschluss abzudecken. Öffnen Sie den Akku nicht.

Service

Garantie

Sehr geehrte Kundin, sehr geehrter Kunde, Sie erhalten auf dieses Produkt 5 Jahre Garantie ab Kaufdatum.

Im Falle von Mängeln dieses Produkts stehen Ihnen gegen den Verkäufer des Produkts gesetzliche Rechte zu. Diese gesetzlichen Rechte werden durch unsere im Folgenden dargestellte Garantie nicht eingeschränkt.

Garantiebedingungen

Die Garantiefrist beginnt mit dem Kaufdatum. Bitte bewahren Sie den Original-Kas-

senbon gut auf. Diese Unterlage wird als Nachweis für den Kauf benötigt. Tritt innerhalb von fünf Jahren ab dem Kaufdatum dieses Produkts ein Material- oder Fabrikationsfehler auf, wird das Produkt von uns – nach unserer Wahl – für Sie kostenlos repariert oder ersetzt. Diese Garantieleistung setzt voraus, dass innerhalb der Fünf-Jahres-Frist das defekte Produkt und der Kaufbeleg (Kassenbon) vorgelegt und schriftlich kurz beschrieben wird, worin der Mangel besteht und wann er aufgetreten ist.

Wenn der Defekt von unserer Garantie gedeckt ist, erhalten Sie das reparierte oder ein neues Produkt zurück. Mit Reparatur oder Austausch des Produkts beginnt kein neuer Garantiezeitraum.

Garantiezeit und gesetzliche Mängelansprüche

Die Garantiezeit wird durch die Gewährleistung nicht verlängert. Dies gilt auch für ersetzte und reparierte Teile. Eventuell schon beim Kauf vorhandene Schäden und Mängel müssen sofort nach dem Auspacken gemeldet werden. Nach Ablauf der Garantiezeit anfallende Reparaturen sind kostenpflichtig.

Garantieumfang

Das Produkt wurde nach strengen Qualitätsrichtlinien sorgfältig produziert und vor Anlieferung gewissenhaft geprüft.

Die Garantieleistung gilt für Material- oder Fabrikationsfehler. Diese Garantie erstreckt sich nicht auf Produktteile, die normaler Abnutzung ausgesetzt sind und daher als Verschleißteile angesehen werden können oder für Beschädigungen an zerbrechlichen Teilen.

Diese Garantie verfällt, wenn das Produkt beschädigt, nicht sachgemäß benutzt oder nicht gewartet wurde. Für eine sachgemäße Benutzung des Produkts sind alle in der Betriebsanleitung aufgeführten Anweisun-

gen genau einzuhalten. Verwendungszwecke und Handlungen, von denen in der Betriebsanleitung abgeraten oder von denen gewarnt wird, sind unbedingt zu vermeiden.

Das Produkt ist lediglich für den privaten und nicht für den gewerblichen Gebrauch bestimmt. Bei missbräuchlicher und unsachgemäßer Behandlung, Gewaltanwendung und bei Eingriffen, die nicht von unserer autorisierten Service-Niederlassung vorgenommen wurden, erlischt die Garantie.

Abwicklung im Garantiefall

Um eine schnelle Bearbeitung Ihres Anliegens zu gewährleisten, folgen Sie bitte den folgenden Hinweisen:

- Bitte halten Sie für alle Anfragen den Kassenbon und die Artikelnummer (IAN 426022_2301) als Nachweis für den Kauf bereit.
- Die Artikelnummer entnehmen Sie bitte dem Typenschild.
- Sollten Funktionsfehler oder sonstige Mängel auftreten, kontaktieren Sie zunächst das nachfolgend benannte Service-Center **telefonisch** oder per **E-Mail**. Sie erhalten dann weitere Informationen über die Abwicklung Ihrer Reklamation.
- Ein als defekt erfasstes Produkt können Sie, nach Rücksprache mit unserem Service-Center unter Beifügung des Kaufbelegs (Kassenbons) und der Angabe, worin der Mangel besteht und wann er aufgetreten ist, für Sie portofrei an die Ihnen mitgeteilte Service-Anschrift übersenden. Um Annahmeprobleme und Zusatzkosten zu vermeiden, benutzen Sie unbedingt nur die Adresse, die Ihnen mitgeteilt wird. Stellen Sie sicher, dass der Versand nicht unfrei, per Sperrgut, Express oder sonstiger Sonderfracht erfolgt. Senden Sie das Pro-

dukt bitte inkl. aller beim Kauf mitgelieferten Zubehörteile ein und sorgen Sie für eine ausreichend sichere Transportverpackung.

Reparatur-Service

Für Reparaturen, **die nicht der Garantie unterliegen**, wenden Sie sich an das Service-Center. Dort erhalten Sie gerne einen Kostenvoranschlag.

- Wir können nur Geräte bearbeiten, die ausreichend verpackt und frankiert eingeschickt wurden.

Hinweis: Bitte senden Sie Ihr Gerät gereinigt und mit Hinweis auf den Defekt an die vom Service-Center genannte Adresse.

- Nicht angenommen werden unfrei eingeschickte Geräte sowie Geräte, die per Sperrgut, Express oder mit sonstiger Sonderfracht versendet wurden.
- Wir entsorgen Ihre eingesendeten, defekten Geräte kostenlos.

Service-Center

DE Service Deutschland
Tel.: 0800 54 35 111
E-Mail: grizzly@lidl.de
IAN 426022_2301

AT Service Österreich
Tel.: 0800 447744
E-Mail: grizzly@lidl.at
IAN 426022_2301

CH Service Schweiz
Tel.: 0800 56 44 33
E-Mail: grizzly@lidl.ch
IAN 426022_2301

Importeur

Bitte beachten Sie, dass die folgende Anschrift keine Serviceanschrift ist. Kontaktieren Sie zunächst das oben genannte Service-Center.

Grizzly Tools GmbH & Co. KG
Stockstädter Str. 20
63762 Grobostheim
DEUTSCHLAND
www.grizzlytools.de

Ersatzteile und Zubehör

Ersatzteile und Zubehör erhalten Sie unter www.grizzlytools.shop.

Sollten bei Ihrem Bestellvorgang Probleme auftreten, kontaktieren Sie uns über unseren Online-Shop. Bei weiteren Fragen wenden Sie sich an das Service-Center, S. 88.

Pos.-Nr.	Bezeichnung	Best.-Nr.
1	Fußplatte	75118254
14	Hebel	75118255
17	Holzägeblatt	13800419
18	Metallsägeblatt	13800420

Original-EG-Konformitätserklärung

Produkt: **Akku-Säbelsäge**

Modell: **PSSAP 20-Li D5**

Seriennummer: 000001-085000

Der oben beschriebene Gegenstand der Erklärung erfüllt die einschlägigen Harmonisierungsrechtsvorschriften der Union:

**2006/42/EG • 2014/30/EU • 2011/65/EU & (EU) 2015/863
Produkt mit Akku Smart PAPS 204 A1/
Smart PAPS 208 A1: 2014/53/ EU**

Der oben beschriebene Gegenstand der Erklärung erfüllt die Vorschriften der Richtlinie 2011/65/EU des Europäischen Parlaments und des Rates vom 8. Juni 2011 zur Beschränkung der Verwendung bestimmter gefährlicher Stoffe in Elektro- und Elektronikgeräten.

Um die Konformität zu gewährleisten, wurden folgende harmonisierte Normen sowie nationale Normen und Bestimmungen angewendet:

**EN 62841-1:2015 • EN 62841-2-11:2016/A1:2020 • EN IEC 63000:2018
EN IEC 55014-1:2021 • EN IEC 55014-2:2021
• EN 62471:2008 • IEC 62471:2006
Produkt mit Akku Smart PAPS 204 A1/Smart PAPS 208 A1:
EN 301 489-1 V2.2.3:2019 • Draft EN 301 489-17 V3.2.5:2022
EN 300 328 V2.2.2:2019 • EN 50663:2017**

Die alleinige Verantwortung für die Ausstellung dieser Konformitätserklärung trägt der Hersteller:

CE Grizzly Tools GmbH & Co. KG
Stockstädter Str. 20
63762 Großostheim
DEUTSCHLAND
03.08.2023



Christian Frank
Dokumentationsbevollmächtigter

**Explosionszeichnung • Robbantott ábra • Eksplozijski pogled
• Rozložený pohled • Rozložený pohľad**

PSSAP 20-Li D5

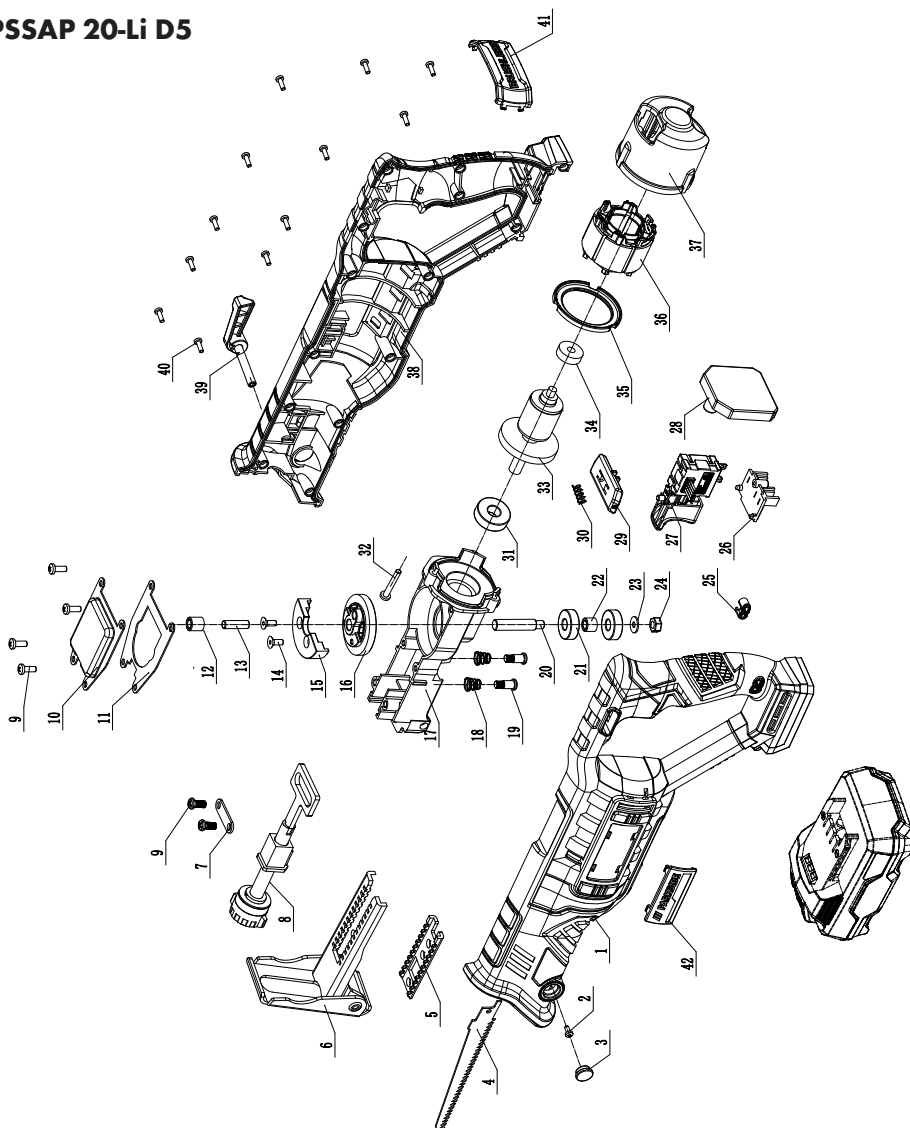

informatív • informatív • informativen • informační • informatívny

GRIZZLY TOOLS GMBH & CO. KG

Stockstädter Straße 20
63762 Großostheim
GERMANY

Információk állása · Stanje informacij · Stav informací ·
Stav informácií · Stand der Informationen: 07/2023
Ident.-No.: 74211210072023-4

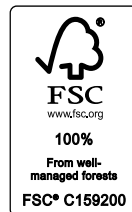

IAN 426022_2301

